

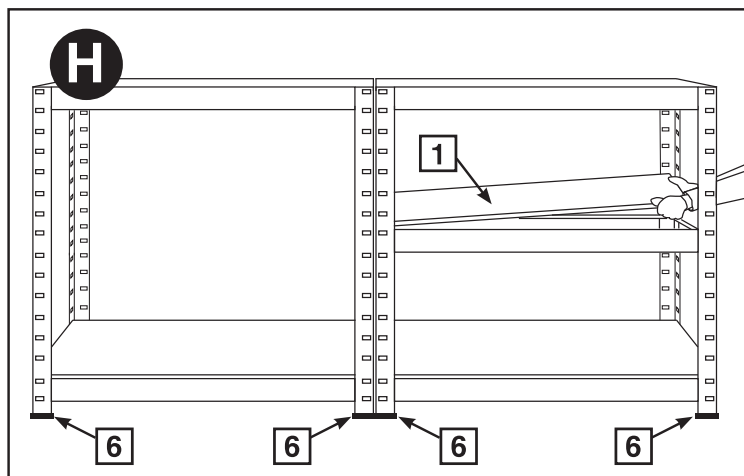

TOOLCRAFT

N° / Nr zamówienia: 2265279 / 2896597

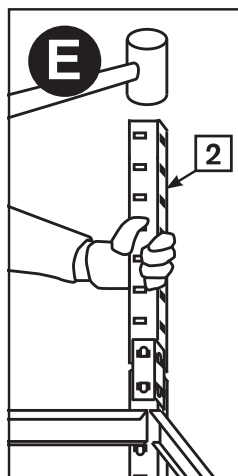

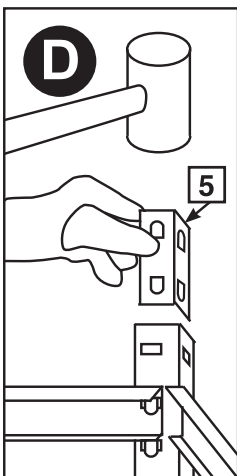
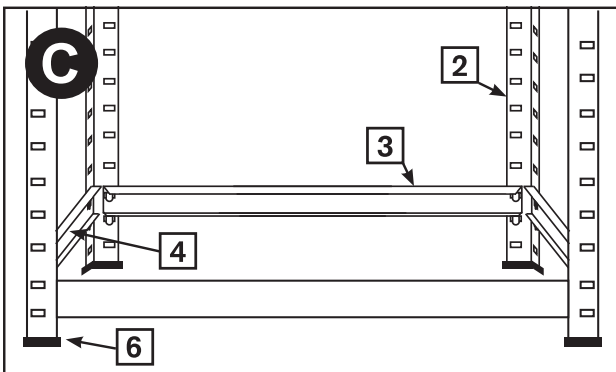
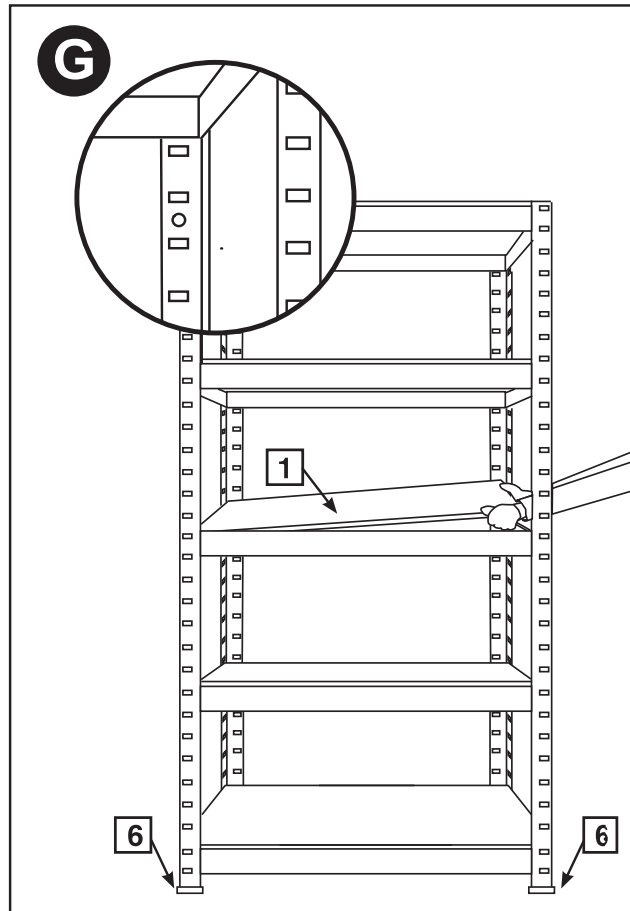
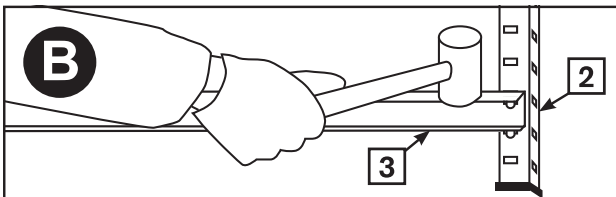
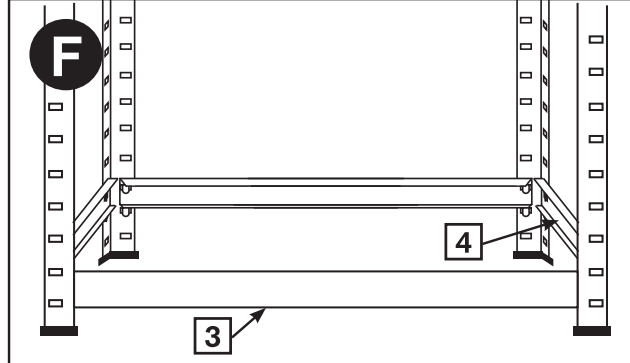
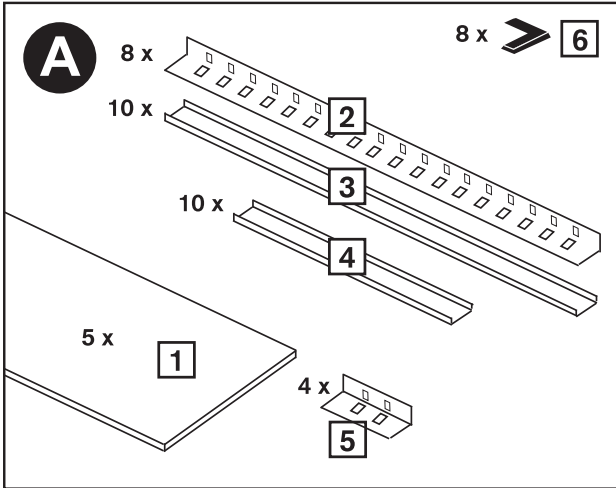
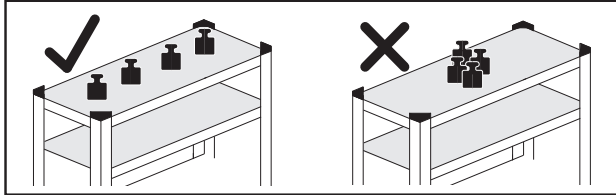
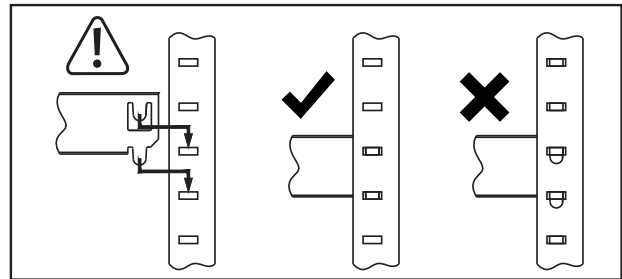

TOOLCRAFT

Istruzioni di montaggio

Scaffale per carichi pesanti 265 kg

N°. 2265279 / 2896597

Utilizzo conforme

Il prodotto supporta fino a 265 kg per ripiano. I ripiani possono essere montati ad altezze variabili.

Per motivi di sicurezza e di autorizzazioni, il prodotto non deve essere trasformato e/o modificato. Nel caso in cui il prodotto venga utilizzato per scopi diversi da quelli precedentemente descritti, potrebbe subire dei danni. Inoltre, un utilizzo improprio può comportare pericoli quali, ad esempio, lesioni alle persone. Leggere attentamente le istruzioni di montaggio e conservarle con cura. Consegnare il prodotto ad altre persone solo insieme alle istruzioni di montaggio.

Il prodotto è conforme ai requisiti di legge nazionali ed europei. Tutti i nomi di aziende e le denominazioni di prodotti ivi contenuti sono marchi dei rispettivi titolari. Tutti i diritti riservati.

Contenuto della confezione

Numero di parte	Descrizione	Pezzi
1	Mensole	5
2	Rinforzi verticali	8
3	Rinforzi longitudinali	10
4	Rinforzi trasversali	10
5	Connettori	4
6	Piedini	8
-	Istruzioni di montaggio	1



Istruzioni per l'uso aggiornate

Scaricare le istruzioni per l'uso aggiornate al link www.conrad.com/downloads oppure digitalizzare il codice QR mostrato. Seguire le istruzioni sul sito Web.

Spiegazione dei simboli



Il simbolo composto da un punto esclamativo inscritto in un triangolo indica istruzioni importanti all'interno di questo manuale che è necessario osservare in qualsivoglia caso.

Istruzioni di sicurezza



Leggere attentamente le istruzioni di montaggio e rispettare in particolare le avvertenze per la sicurezza. Nel caso in cui non siano osservate le avvertenze per la sicurezza e le indicazioni relative all'utilizzo conforme contenute in queste istruzioni di montaggio, la Società declina qualsivoglia responsabilità per eventuali danni a cose o persone risultanti. Inoltre, in questi casi si estingue la garanzia.

- Questo prodotto non è un giocattolo. Tenere fuori dalla portata dei bambini e degli animali domestici.
- Non lasciare incustodito il materiale di imballaggio. Potrebbe trasformarsi in un pericoloso giocattolo per i bambini.
- Per evitare lesioni (ad es. alla schiena), per i carichi pesanti, richiedi l'aiuto di una seconda persona.
- Verificare il contenuto della confezione prima di iniziare il montaggio. Non eseguire il montaggio in caso di contenuto mancante.
- Agire con cautela durante il montaggio o l'installazione! Il prodotto è dotato di alcuni spigoli vivi che comportano un pericolo di lesione! Vi è inoltre pericolo che le dita rimangano schiacciate.
- Eseguire solo gli interventi necessari per il montaggio. Non eseguire in alcun caso alterazioni o tentativi di riparazione. Non apportare alcuna modifica.
- Eseguire l'installazione con molta attenzione. Un malfunzionamento può conseguentemente causare danni costosi, oltre al rischio lesioni.
- Non sovraccaricare il prodotto. Osservare le indicazioni fornite in "Dati tecnici".
- Per quanto possibile, caricare il prodotto in modo uniforme.
- Osservare sempre la portata massima del suolo.
- Posizionare il prodotto su una superficie piana e stabile.
- Non utilizzare il prodotto come ausilio per arrampicarsi o come scala.
- Controllare la funzionalità del prodotto prima di cominciare a lavorare.
- In caso di dubbi, non eseguire il montaggio autonomamente. Rivolgerti a un tecnico qualificato.



- Proteggere il prodotto dalle temperature estreme, dalla luce solare diretta, da forti vibrazioni, dal bagnato, da gas, vapori o solventi infiammabili.
- Nel caso non sia più possibile l'uso sicuro, disattivare il prodotto ed evitare che possa essere utilizzato in modo non intenzionale. L'uso sicuro non è più garantito se il prodotto:
 - presenta danni visibili,
 - non funziona più correttamente,
 - è stato conservato per periodi prolungati in condizioni ambientali sfavorevoli oppure
 - è stato esposto a considerevoli sollecitazioni dovute al trasporto.
- Maneggiare il prodotto con cautela. Urti, colpi o la caduta anche da un'altezza minima potrebbero danneggiarlo.
- In caso di dubbi circa il funzionamento, la sicurezza o l'assemblaggio del prodotto, consultare uno specialista.
- Far eseguire i lavori di manutenzione, adattamento e riparazione esclusivamente a un esperto o a un'officina specializzata.
- In caso di ulteriori domande a cui non viene data risposta in queste istruzioni di montaggio, rivolgersi al nostro servizio clienti tecnico oppure ad altri specialisti.

Montaggio

- Osservare la parte illustrata di queste istruzioni di montaggio.
- Utilizzare inoltre gli accessori seguenti:
 - Guanti da lavoro
 - Martello di gomma
 - Cacciavite piatto

Manutenzione e pulizia

- Non utilizzare in nessun caso detergenti aggressivi, alcool o altre soluzioni chimiche in quanto queste possono aggredire l'alloggiamento o addirittura pregiudicare la funzionalità del prodotto.
- Per la pulizia, utilizzare un panno asciutto, morbido e pulito.

Smaltimento



Alla fine della sua durata in servizio, il prodotto deve essere smaltito in conformità alle disposizioni di legge vigenti.

In questo modo si rispettano gli obblighi di legge contribuendo al contempo alla tutela ambientale.

Dati tecnici

Capacità di carico	265 kg per mensola
Spessore mensola	6,8 mm
Spessore montante	1,3 mm
Dimensioni (L x A x P).....	900 x 1800 x 450 mm
Peso	22,5 kg

Questa è una pubblicazione da Conrad Electronic SE, Klaus-Conrad-Str. 1, D-92240 Hirschau (www.conrad.com).

Tutti i diritti, compresa la traduzione sono riservati. È vietata la riproduzione di qualsivoglia genere, quali fotocopie, microfilm o memorizzazione in attrezzature per l'elaborazione elettronica dei dati, senza il permesso scritto dell'editore. È altresì vietata la riproduzione sommaria. La pubblicazione corrisponde allo stato tecnico al momento della stampa.

Copyright 2023 by Conrad Electronic SE.

*2265279_2896597_v3_0923_02_dm_mh_it



TOOLCRAFT

PL Instrukcja montażu

Regał na obciążenie do 265 kg

Nr zamówienia 2265279 / 2896597

Użytkowanie zgodne z przeznaczeniem

Produkt posiada możliwość obciążenia każdej półki ciężarem do 265 kg. Półki mogą być montowane na różnych wysokościach.

Ze względów bezpieczeństwa oraz względów licencyjnych, nie można modyfikować i/lub zmienić produktu. W przypadku korzystania z produktu w celach innych niż opisane, produkt może zostać uszkodzony. Niewłaściwe użytkowanie może ponadto spowodować zagrożenia, na przykład takie, jak uszkodzenie ciała. Dokładnie przeczytać instrukcję montażu obsługi i zachować ją do późniejszego wykorzystania. Produkt można przekazywać osobom trzecim wyłącznie z załączoną instrukcją montażu.

Produkt jest zgodny z obowiązującymi wymogami krajowymi i europejskimi. Wszystkie nazwy firm i produktów są znakami towarowymi ich właścicieli. Wszelkie prawa zastrzeżone.

Zakres dostawy

Numer części	Opis	Szt.
1	Półka regału	5
2	Podpora pionowa	8
3	Podpora pozioma	10
4	Podpora poprzeczna	10
5	Łącznik	4
6	Nóżka	8
-	Instrukcja montażu	1



Aktualne instrukcje użytkowania

Pobierz najnowsze instrukcja ze strony www.conrad.com/downloads lub zeskanuj kod QR. Postępować zgodnie z instrukcjami, podanymi na stronie internetowej.

Objaśnienie symboli



Symbol wykrzyknika w trójkącie oznacza ważne uwagi zawarte w niniejszej instrukcji obsługi, których należy przestrzegać.

Wskazówki dotyczące bezpieczeństwa użytkowania



Dokładnie przeczytać instrukcję montażu i przestrzegać zawartych w niej wskazówek dotyczących bezpieczeństwa. Nie ponosimy żadnej odpowiedzialności za obrażenia oraz szkody rzeczowe spowodowane nieprzestrzeganiem wskazówek bezpieczeństwa i informacji zawartych w niniejszej instrukcji montażu. Co więcej, w takich przypadkach użytkownik traci gwarancję.

- Produkt nie jest zabawką. Należy trzymać go poza zasięgiem dzieci i zwierząt.
- Dopiłnować, aby materiały opakowaniowe nie zostały pozostawione bez nadzoru. Dzieci mogą się zacząć nimi bawić, co jest niebezpieczne.
- Przy wieszaniu dużych ciężarów należy korzystać z pomocy osób trzecich, aby uniknąć urazów (np. urazy pleców).
- Przed rozpoczęciem montażu należy sprawdzić, czy niczego nie brakuje. W przypadku braku jakichś elementów, prawidłowy montaż nie będzie możliwy.
- Podczas składania i montowania produktu należy postępować ostrożnie! Produkt posiada kilka ostrych krawędzi, istnieje niebezpieczeństwo wypadku! Ponadto istnieje niebezpieczeństwo przycięcia palców.
- Wykonywać tylko niezbędne prace montażowe. Nigdy nie wolno przeprowadzać prac polegających na modyfikacji produktu ani podejmować prób naprawy. Nie wolno dokonywać żadnych zmian.
- Montaż należy wykonać bardzo starannie. Niewłaściwy montaż może spowodować uszkodzenia wtórne i dodatkowo ryzyko obrażeń.
- Nigdy nie przeciążać urządzenia. Zwracać uwagę na informacje, zawarte w danych technicznych.
- Produkt należy obciążać bardzo równomiernie.
- Należy bezwzględnie przestrzegać maksymalnej nośności podłoża.
- Produkt stawiać wyłącznie na płaskiej, stabilnej powierzchni.
- Produktu nie należy wykorzystywać jako wyciągu lub drabiny.
- Przed rozpoczęciem pracy sprawdzać funkcjonalność produktu.
- W przypadku wątpliwości montażu nie należy wykonywać samodzielnie. Wykonanie montażu powierzać specjalistom.



- Chronić produkt przed ekstremalnymi temperaturami, bezpośrednim światłem słonecznym, silnymi wibracjami, wilgocią, palnymi gazami, oparami i rozpuszczalnikami.
- Jeśli bezpieczna praca nie jest dłużej możliwa, należy przerwać użytkowanie i zabezpieczyć produkt przed ponownym użyciem. Bezpieczna praca nie jest możliwa, jeśli produkt:
 - został uszkodzony;
 - nie działa prawidłowo;
 - był przechowywany przez dłuższy okres czasu w niekorzystnych warunkach lub
 - został nadmiernie obciążony podczas transportu.
- Z produktem należy obchodzić się ostrożnie. Wstrząsy, uderzenia lub upuszczenie produktu spowodują jego uszkodzenie.
- Jeśli istnieją wątpliwości w kwestii obsługi, bezpieczeństwa lub podłączania produktu, należy zwrócić się do wykwalifikowanego fachowca.
- Prace konserwacyjne, regulacja i naprawa mogą być przeprowadzane wyłącznie przez eksperta w specjalistycznym zakładzie.
- Jeśli pojawiają się jakiegokolwiek pytania, na które nie ma odpowiedzi w instrukcji montażu, prosimy o kontakt z naszym biurem obsługi klienta lub z innym specjalistą.

Montaż

- Przestrzegać wskazówek w ilustrowanej części niniejszej instrukcji.
- Ponadto należy zaopatrzyć się w następujące akcesoria:
 - Rękawice robocze
 - Młotek gumowy
 - Śrubokręt z płaską końcówką

Konserwacja i czyszczenie

- Nie stosować agresywnych detergentów, alkoholu ani innych rozpuszczalników chemicznych, ponieważ mogą one spowodować uszkodzenie obudowy a nawet ograniczyć funkcjonalność produktu.
- Do czyszczenia używać miękkiej, suchej, czystej i niestrzępiącej się szmatki.

Utylizacja



Produkt należy utylizować po zakończeniu jego eksploatacji zgodnie z obowiązującymi przepisami prawnymi.

W ten sposób użytkownik spełnia wymogi prawne i ma swój wkład w ochronę środowiska.

Dane techniczne

Nośność.....	265 kg na półkę regału
Grubość półki.....	6,8 mm
Grubość podpory.....	1,3 mm
Wymiary (szer. x wys. x gł.).....	900 x 1800 x 450 mm
Waga.....	22,5 kg

To publikacja została opublikowana przez Conrad Electronic SE, Klaus-Conrad-Str. 1, D-92240 Hirschau, Niemcy (www.conrad.com).

Wszelkie prawa odnośnie tego tłumaczenia są zastrzeżone. Reprodukowanie w jakiegokolwiek formie, kopiowanie, tworzenie mikrofilmów lub przechowywanie za pomocą urządzeń elektronicznych do przetwarzania danych jest zabronione bez pisemnej zgody wydawcy. Powielanie w całości lub w części jest zabronione. Publikacja ta odpowiada stanowi technicznemu urządzeń w chwili druku.

Copyright 2023 by Conrad Electronic SE.

*2265279_2896597_v3_0923_02_dm_mh_pl