

sygonix®

Ⓓ Bedienungsanleitung

Luftreiniger 23 W, für 25 - 30 m², weiß

Best.-Nr. 2267648

Seite 2 - 15

ⒼⒷ Operating Instructions

Air Purifier 23 W, 25 - 30 m², White

Item No. 2267648

Page 16 - 28

Ⓕ Mode d'emploi

Purificateur d'air 23 W, 25 - 30 m² blanc

N° de commande 2267648

Page 30 - 43

ⒼⒻ Gebruiksaanwijzing

Luchtreiniger 23 W 25 - 30 m² wit

Bestelnr. 2267648

Pagina 44 - 57



	Seite
1. Einführung	3
2. Symbol-Erklärung	3
3. Bestimmungsgemäße Verwendung	3
4. Lieferumfang	3
5. Aktuelle Bedienungsanleitungen	4
6. Sicherheitshinweise	4
a) Allgemeine Hinweise	4
b) Netzstecker und Netzkabel	5
c) Produkt	5
7. Bedienelemente und Komponenten	6
a) Luftreiniger	6
b) Bedienfeld mit LED-Display	7
c) Indikator für die Luftqualität	8
8. Betriebsvorbereitungen	8
9. Betrieb	10
a) Allgemeine Bedienung	10
b) Automatikbetrieb	10
c) Schlafmodus	11
d) Zeitschaltuhr	11
e) Luftfilter-Indikator	11
f) Zurücksetzen des Luftfilter-Indikators/der verbleibenden Lebensdauer	11
10. Pflege und Reinigung	12
a) Luftreiniger	12
b) Filter	12
11. Ersetzen des Luftfilters	13
12. Problembehandlung	14
13. Entsorgung	15
14. Technische Daten	15
a) Allgemeines	15
b) Filter	15

1. Einführung

Sehr geehrte Kundin, sehr geehrter Kunde,

wir bedanken uns für den Kauf dieses Produkts.

Dieses Produkt erfüllt die gesetzlichen nationalen und europäischen Anforderungen.

Um diesen Zustand zu erhalten und einen sicheren Betrieb zu gewährleisten, müssen Sie als Anwender diese Bedienungsanleitung beachten!



Diese Bedienungsanleitung gehört zu diesem Produkt. Sie enthält wichtige Hinweise zur Inbetriebnahme und Handhabung. Daran sollten Sie auch denken, wenn Sie dieses Produkt an Dritte weitergeben. Heben Sie deshalb diese Bedienungsanleitung zum Nachlesen auf!

Bei technischen Fragen wenden Sie sich bitte an:

Deutschland: www.conrad.de

Österreich: www.conrad.at

Schweiz: www.conrad.ch

2. Symbol-Erklärung



Das Symbol mit dem Blitz im Dreieck weist auf Gefahren für Ihre Gesundheit hin, z. B. durch einen elektrischen Schlag.



Das Pfeilsymbol weist auf besondere Informationen und Empfehlungen zur Bedienung hin.



Das Symbol mit dem Ausrufezeichen im Dreieck weist auf wichtige Informationen in dieser Bedienungsanleitung hin. Lesen Sie diese Informationen immer aufmerksam.



Das Produkt entspricht der Schutzklasse II (verstärkte oder doppelte Isolierung, Schutzisolierung).



Beachten Sie die Bedienungsanleitung!

3. Bestimmungsgemäße Verwendung

Bei diesem Produkt handelt es sich um einen Luftreiniger, der für den Heimgebrauch unter normalen Betriebsbedingungen vorgesehen ist.

Das Gerät ist ausschließlich für den Innengebrauch bestimmt. Verwenden Sie es nicht im Freien. Der Kontakt mit Feuchtigkeit, z. B. im Badezimmer, ist unbedingt zu vermeiden.

Aus Sicherheits- und Zulassungsgründen dürfen Sie das Produkt nicht umbauen und/oder verändern. Sollten Sie das Produkt für andere als die zuvor beschriebenen Zwecke verwenden, kann das Produkt beschädigt werden. Eine unsachgemäße Verwendung kann außerdem zu Gefahren wie Kurzschlüssen, Bränden oder elektrischen Schlägen führen. Lesen Sie sich die Bedienungsanleitung sorgfältig durch und bewahren Sie sie sicher auf. Reichen Sie das Produkt nur zusammen mit der Bedienungsanleitung an Dritte weiter.

Alle enthaltenen Firmennamen und Produktbezeichnungen sind Warenzeichen der jeweiligen Inhaber. Alle Rechte vorbehalten.

4. Lieferumfang

- Luftreiniger
- Luftfilter (vormontiert)
- Bedienungsanleitung

5. Aktuelle Bedienungsanleitungen

Laden Sie aktuelle Bedienungsanleitungen über den Link www.conrad.com/downloads herunter oder scannen Sie den abgebildeten QR-Code. Befolgen Sie die Anweisungen auf der Webseite.



6. Sicherheitshinweise



Lesen Sie sich die Bedienungsanleitung sorgfältig durch und beachten Sie insbesondere die Sicherheitshinweise. Sollten Sie die in dieser Bedienungsanleitung aufgeführten Sicherheitshinweise und Informationen für einen ordnungsgemäßen Gebrauch nicht beachten, übernehmen wir keine Haftung für daraus resultierende Personen- oder Sachschäden. Darüber hinaus erlischt in solchen Fällen die Gewährleistung/Garantie.

- Dieses Gerät ist nicht bestimmt für Personen (auch Kinder) mit physischen, sensorischen oder mentalen Beeinträchtigungen oder Personen, die nicht über ausreichende Erfahrung und Kenntnisse verfügen, es sein denn, sie stehen unter Aufsicht und wurden einer umfassenden Unterweisung unterzogen.
- Kinder sind zu beaufsichtigen, um sicherzustellen, dass sie nicht mit dem Gerät spielen.
- Ein beschädigtes Netzkabel darf nur vom Hersteller, einer vom Hersteller beauftragten Werkstatt oder einer ähnlich qualifizierten Person ausgetauscht werden, um jegliche Gefährdungen zu vermeiden.

a) Allgemeine Hinweise

- Das Produkt ist kein Spielzeug. Halten Sie es von Kindern und Haustieren fern.
- Lassen Sie das Verpackungsmaterial nicht achtlos liegen. Dieses könnte andernfalls für Kinder zu einem gefährlichen Spielzeug werden.
- Schützen Sie das Produkt vor extremen Temperaturen, direkter Sonneneinstrahlung, starken Erschütterungen, hoher Feuchtigkeit, Nässe, brennbaren Gasen, Dämpfen und Lösungsmitteln.
- Setzen Sie das Produkt keiner mechanischen Beanspruchung aus.
- Sollte kein sicherer Betrieb mehr möglich sein, nehmen Sie das Produkt außer Betrieb und schützen Sie es vor unbeabsichtigter Verwendung. Der sichere Betrieb ist nicht mehr gewährleistet, wenn das Produkt
 - sichtbare Schäden aufweist,
 - nicht mehr ordnungsgemäß funktioniert,
 - über einen längeren Zeitraum unter ungünstigen Umgebungsbedingungen gelagert wurde oder
 - erheblichen Transportbelastungen ausgesetzt wurde.
- Gehen Sie stets vorsichtig mit dem Produkt um. Stöße, Schläge oder sogar das Herunterfallen aus geringer Höhe können das Produkt beschädigen.



- Wenden Sie sich an einen Fachmann, sollten Sie Zweifel in Bezug auf die Arbeitsweise, die Sicherheit oder den Anschluss des Geräts haben.
- Lassen Sie Wartungs-, Änderungs- und Reparaturarbeiten ausschließlich von einer Fachkraft bzw. einer zugelassenen Fachwerkstatt ausführen.
- Sollten Sie noch Fragen haben, die in dieser Bedienungsanleitung nicht beantwortet wurden, wenden Sie sich an unseren technischen Kundendienst oder anderes Fachpersonal.

b) Netzstecker und Netzkabel

- Die Netzsteckdose muss sich in der Nähe des Geräts befinden und leicht zugänglich sein.
- Ziehen Sie den Netzstecker nie am Netzkabel aus der Steckdose. Ziehen Sie ihn stets mit den dafür vorgesehenen Griffflächen aus der Netzsteckdose.
- Ziehen Sie bei längerer Nichtbenutzung den Netzstecker aus der Netzsteckdose.
- Ziehen Sie aus Sicherheitsgründen bei einem Gewitter den Netzstecker aus der Steckdose.
- Sorgen Sie dafür, dass das Netzkabel nicht eingeklemmt, geknickt, durch scharfe Kanten beschädigt oder mechanischen Beanspruchungen ausgesetzt wird. Vermeiden Sie eine übermäßige thermische Belastung des Netzkabels durch große Hitze oder große Kälte. Nehmen Sie auch keine Änderungen daran vor. Wenn Sie dies nicht beachten, kann das Netzkabel beschädigt werden. Ein beschädigtes Netzkabel kann zu einem tödlichen Stromschlag führen.
- Sollte das Netzkabel Beschädigungen aufweisen, berühren Sie es nicht. Schalten Sie zuerst die zugehörige Netzsteckdose stromlos (z. B. über den zugehörigen Sicherungsautomaten) und ziehen Sie danach den Netzstecker vorsichtig aus der Netzsteckdose. Betreiben Sie das Produkt auf keinen Fall mit beschädigter Netzleitung.
- Netzstecker dürfen nie mit nassen Händen ein- oder ausgesteckt werden.

c) Produkt

- Halten Sie den Luftreiniger von Wasser, Nässe und Orten, die eine hohe Feuchtigkeit aufweisen, fern.
- Meiden Sie Aufstellungsorte, die die Bildung von Feuchtigkeit im Inneren des Luftreinigers begünstigen (z. B. Räume mit starken Temperaturschwankungen oder direkt unter einer Klimaanlage).
- Halten Sie den Luftreiniger von Wärmequellen fern.
- Nehmen Sie das Gerät nicht in der Nähe von Gasgeräten, Heizgeräten oder Kaminöfen in Betrieb.
- Führen Sie keine Fremdkörper in eine der sich am Luftreiniger befindlichen Öffnungen ein, es sei denn, Sie werden in einem in der Bedienungsanleitung aufgeführten Schritt dazu aufgefordert.
- Achten Sie darauf, dass weder der Lufteinlass noch der Luftauslass blockiert ist (es dürfen sich keine Gegenstände auf dem Luftauslass und vor dem Lufteinlass befinden).
- Lassen Sie rund um das Gerät einen Freiraum von mindestens 40 cm.
- Stellen Sie keinerlei Gegenstände auf dem Gerät ab.
- Trennen Sie den Luftreiniger vor der Durchführung etwaiger Wartungsarbeiten (z. B. Wechseln des Luftfilters) stets von der Stromversorgung.
- Dieses Gerät ist kein Ersatz für eine fachgerechte Belüftung, regelmäßiges Staubsaugen oder die Verwendung einer Dunstabzugshaube oder eines Ventilators während des Kochens.
- Verwenden Sie ausschließlich die speziell für dieses Gerät vorgesehenen Originalfilter. Das Verwenden anderer Filter ist nicht gestattet.

 **Wichtig:** Verwenden Sie diesen Luftreiniger nicht in Verbindung mit fest installierten Regeleinrichtungen (z. B. mit einem Dimmschalter).

7. Bedienelemente und Komponenten

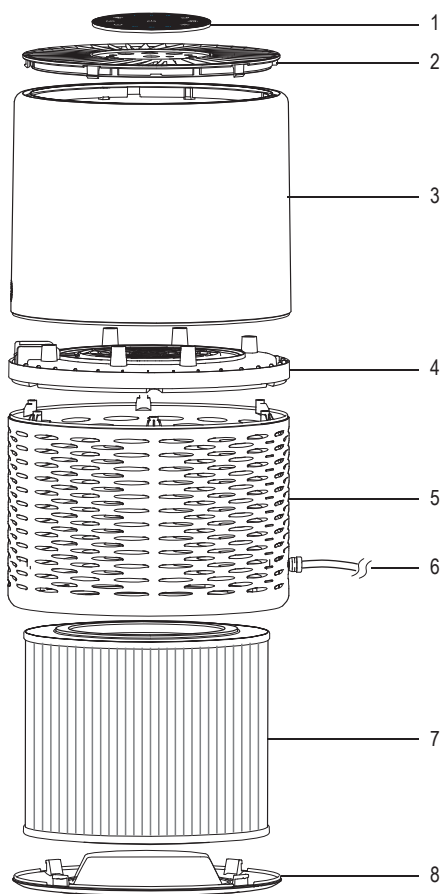

a) Luftreiniger



- | | | |
|-------------------------------|------------------------|----------------------|
| 1 Bedienfeld mit LED-Display | 4 Zierring/Lüftermotor | 7 Kombinationsfilter |
| 2 Abdeckung des Luftauslasses | 5 Untere Gehäusehälfte | 8 Bodenabdeckung |
| 3 Obere Gehäusehälfte | 6 Netzkabel | |

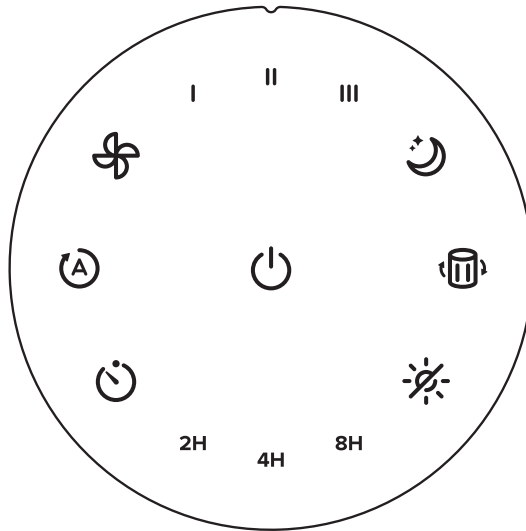



b) Bedienfeld mit LED-Display



Symbol	Beschreibung	Symbol	Beschreibung
	EIN/AUS-Taste.		Taste für Überprüfung des Filters/ Statusanzeige des Filters Leuchtet auf, sobald eine Überprüfung des Filters erforderlich ist.
	Timer-Taste <ul style="list-style-type: none"> • Timer einstellen. • Zwischen den verschiedenen Timer-Einstellungen umschalten: 2H, 4H, 8H 		Taste für den Schlafmodus Schlafmodus aktivieren.
	Taste für den Automatikbetrieb Automatikbetrieb aktivieren.		Display-Taste <ul style="list-style-type: none"> • Hintergrundbeleuchtung des Displays ausschalten. • Durch Drücken einer beliebigen Taste (mit Ausnahme der Taste „“) schaltet sich die Hintergrundbeleuchtung wieder ein.
	Taste für die Lüftergeschwindigkeit Schalten Sie zwischen den verfügbaren Geschwindigkeitsstufen um: I Niedrig, II Mittel, III Hoch.		

c) Indikator für die Luftqualität

- Der Indikator überprüft mit Hilfe des im Inneren des Luftreinigers verbauten Sensors die aktuelle Luftqualität. Der Indikator leuchtet bei Inbetriebnahme des Luftreinigers immer blau und ändert anschließend je nach vorherrschender Luftqualität die Farbe.
- Die Erfassung der Luftqualität durch den Luftreiniger kann bis zu 30 Sekunden in Anspruch nehmen.

Farbe		Luftgüte	Feinstaubkonzentration ($\mu\text{g}/\text{m}^3$)
	Blau	Sehr gut	0 - 75
	Grün	Gut	75 - 115
	Gelb	Mäßig	115 - 150
	Rot	Schlecht	150+

8. Betriebsvorbereitungen



Sollten Sie schon im Voraus wissen, dass Sie den Luftreiniger über einen längeren Zeitraum nicht verwenden werden, empfehlen wir, den Filter bis zum erneuten Gebrauch in der Kunststoffverpackung aufzubewahren und ihn so vor Verunreinigungen zu schützen.

1. Drehen Sie das Gerät herum und legen Sie es anschließend auf ein weiches Tuch, um Kratzer zu vermeiden.
2. Drehen Sie dann die Bodenabdeckung gegen den Uhrzeigersinn („Lock“ → „Open“).

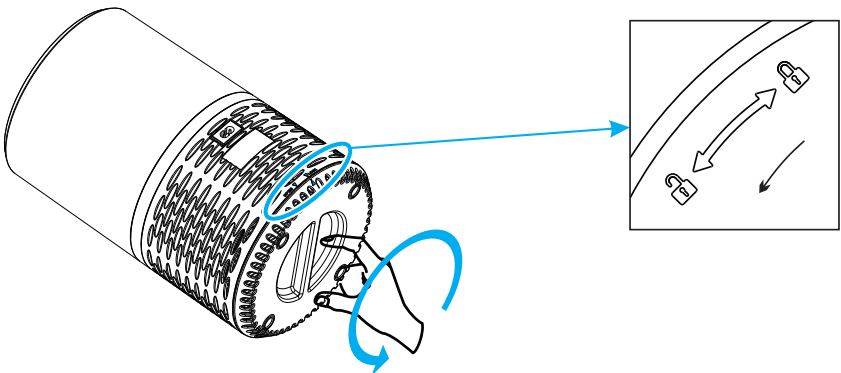

3. Nehmen Sie die Bodenabdeckung ab und entfernen Sie den Kombinationsfilter.
4. Nehmen Sie den Kombinationsfilter aus der Kunststoffverpackung heraus.

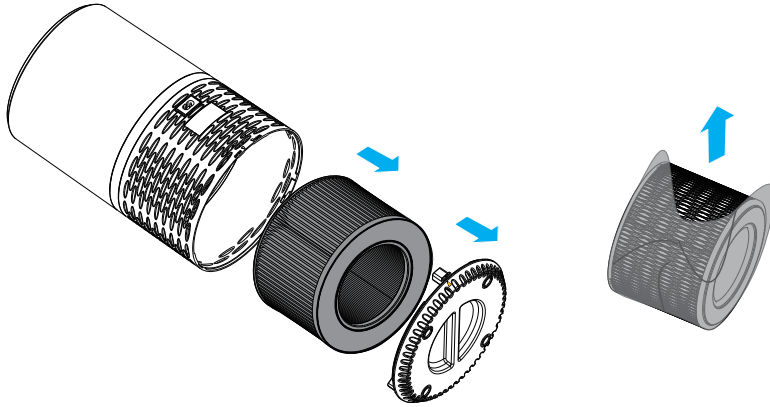

5. Setzen Sie nun den Kombinationsfilter wieder in das Gerät ein.

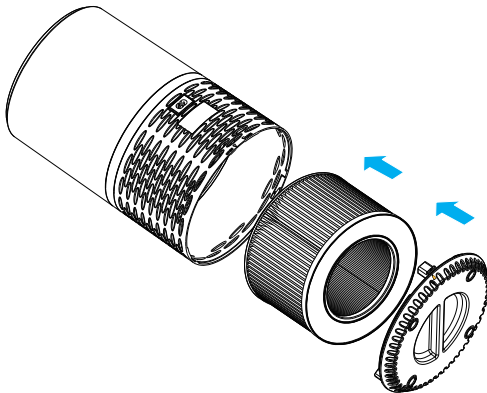

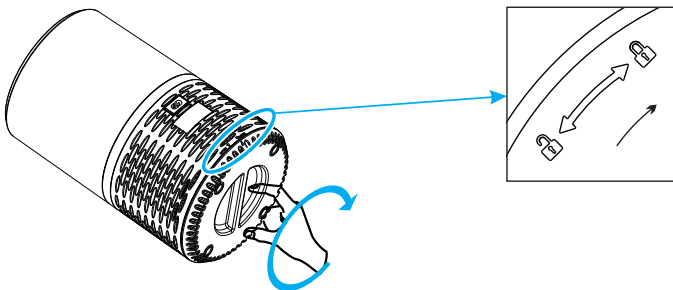

6. Bringen Sie anschließend die Bodenabdeckung wieder an und schrauben Sie sie im Uhrzeigersinn („Open“ → „Lock“) fest. Achten Sie darauf, dass die Abdeckung hörbar einrastet.



9. Betrieb

a) Allgemeine Bedienung

1. Stellen Sie den Luftreiniger auf eine stabile, ebene Oberfläche. Halten Sie rund um das Gerät einen Freiraum von mindestens 40 cm ein.
2. Stecken Sie den Netzstecker in eine geeignete Netzsteckdose.
3. Drücken Sie nun die -Taste, um den Luftreiniger einzuschalten. Der integrierte Lüfter nimmt daraufhin automatisch den Betrieb auf.
4. Möchten Sie die Lüftergeschwindigkeit anpassen, drücken Sie auf die -Taste. Zudem haben Sie die Möglichkeit, das Gerät in den Automatikbetrieb oder in den Schlafmodus zu versetzen und den Timer zu aktivieren.

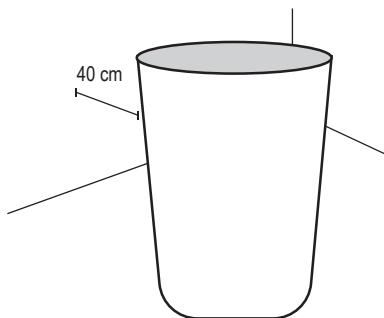



- Um beste Ergebnisse zu erzielen, lassen Sie den Luftreiniger 15 bis 20 Minuten lang bei maximaler Lüftergeschwindigkeit laufen und stellen Sie erst dann eine niedrigere Geschwindigkeitsstufe oder den Automatikbetrieb ein.
 - Halten Sie die Fenster geschlossen, während der Reiniger in Betrieb ist.
5. Drücken Sie anschließend erneut die -Taste, um den Luftreiniger wieder auszuschalten.
 - Der Luftreiniger merkt sich dabei die vor dem Ausschalten einprogrammierten Einstellungen und wendet diese bei Inbetriebnahme wieder an.
 - Lediglich die Timer-Einstellung wird nicht gespeichert.

b) Automatikbetrieb

Bei dieser Betriebsart nutzt der Luftreiniger den integrierten Sensor zur automatischen Anpassung der Lüftergeschwindigkeit unter Berücksichtigung der Luftqualität.



Registriert der Sensor beispielsweise, dass die aktuelle Luftqualität schlecht ist, wird der Lüfter automatisch auf eine hohe Geschwindigkeitsstufe eingestellt.

- Drücken Sie die Taste „“, um den Automatikbetrieb zu aktivieren.
- Möchten Sie den Automatikbetrieb deaktivieren, drücken Sie entweder die Taste „“ oder die Taste „“.



Farbe		Luftgüte	Lüftergeschwindigkeit	Feinstaubkonzentration ($\mu\text{g}/\text{m}^3$)
	Blau	Sehr gut	Nachruhe	0 - 75
	Grün	Gut	 Niedrig	75 - 115
	Gelb	Mäßig	 Mittel	115 - 150
	Rot	Schlecht	 Hoch	150+

c) Schlafmodus

Im Schlafmodus arbeitet der Lüfter auf der niedrigsten Geschwindigkeitsstufe, um einen möglichst geräuscharmen Betrieb zu gewährleisten. Die Helligkeit sämtlicher Anzeigen wird zudem um die Hälfte reduziert.

- Drücken Sie die Taste „“, um den Schlafmodus zu aktivieren.
- Möchten Sie den Schlafmodus deaktivieren, drücken Sie entweder die Taste „“ oder die Taste „“.

d) Zeitschaltuhr

- Drücken Sie wiederholt die Taste „“, um den Timer ein- oder auszuschalten und zwischen den verschiedenen Timer-Einstellungen (2 Stunden, 4 Stunden, 8 Stunden) umzuschalten.
- Nach Ablauf des Timers schaltet sich der Luftreiniger automatisch aus.
- Möchten Sie den Timer abbrechen, drücken Sie die Taste „“.



e) Luftfilter-Indikator

- Das Symbol „“ leuchtet auf, um Sie darauf hinzuweisen, dass der Luftfilter gereinigt oder ersetzt werden muss.
- Informationen dazu finden Sie in Abschnitt „10. Pflege und Reinigung“ auf Seite 12.

f) Zurücksetzen des Luftfilter-Indikators/der verbleibenden Lebensdauer

Zurücksetzen





Die Lebensdauer des Filters ist immer dann zurückzusetzen, wenn das Symbol „“ aufleuchtet, obwohl der Filter bereits durch einen neuen ersetzt wurde.

1. Schließen Sie den Luftreiniger an die Stromversorgung an und nehmen Sie ihn mit einem Druck auf die -Taste in Betrieb.
2. Halten Sie dann die Taste „“ drei Sekunden lang gedrückt, bis das Symbol „“ erlischt.

Rücksetzung erzwingen

Wird der Luftreiniger in einer Umgebung eingesetzt, die eine hohe Luftbelastung oder Verunreinigungen aufweist, kann dies zu einer deutlich verkürzten Lebensdauer des Luftfilters führen. Der Filter kann in solchen Fällen auch dann ausgetauscht werden, wenn der Luftfilter-Indikator nicht leuchtet.

Führen Sie nach dem Austausch des Filters die nachstehenden Schritte aus, um die Rücksetzung zu erzwingen:

1. Ist der Luftreiniger an die Stromversorgung angeschlossen und befindet sich im Standby-Modus, halten Sie die Taste „“ drei Sekunden lang gedrückt, bis das Symbol „“ aufleuchtet.
2. Halten Sie dann die Taste „“ noch einmal drei Sekunden lang gedrückt, bis das Symbol „“ erlischt.

10. Pflege und Reinigung



Verwenden Sie keine aggressiven Reinigungsmittel, Alkohol oder andere chemische Lösungsmittel, da diese zu Schäden am Gehäuse und zu Fehlfunktionen führen können.

Trennen Sie das Produkt vor jeder Reinigung von der Stromversorgung..

a) Luftreiniger

- Wischen Sie die Außenflächen des Luftreinigers mit einem trockenen, faserfreien Tuch ab.
- Von der Reinigung mit Wasser oder einer anderen Flüssigkeit ist dringend abzuweichen, um der Gefahr eines elektrischen Schlages vorzubeugen.

b) Filter

- Reinigen Sie die Außenseite des Filters und das Innere des Gehäuses einmal im Monat mit einer weichen Bürste oder einem Staubsauger, um eine Ansammlung von Haaren oder Staubpartikeln zu vermeiden.

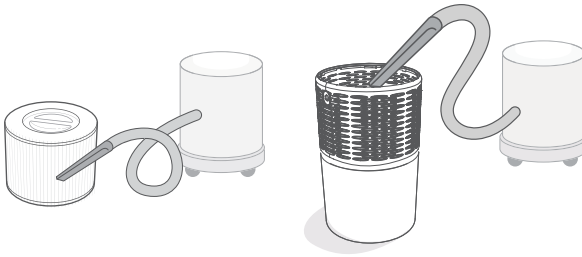

- Auf die Verwendung von Wasser oder anderen Flüssigkeiten ist bei der Reinigung des Filters zu verzichten.
- ⚠ Unter den folgenden Umständen muss der Filter trotz Reinigung ersetzt werden:
 - erhöhter Geräuschpegel
 - verminderter Luftstrom
 - ungewöhnlicher Geruch
 - sichtbare Verstopfung

➔ Informationen dazu finden Sie in Abschnitt „11. Ersetzen des Luftfilters“ auf Seite 13.

11. Ersetzen des Luftfilters

Der Luftfilter muss, je nachdem, wie oft er verwendet wird und wie stark die Umgebung belastet ist, einmal alle sechs bis acht Monate (früher oder später) ersetzt werden.

Anzeichen für einen nicht mehr funktionsfähigen Filter:

- erhöhter Geräuschpegel während des Betriebs
- verminderter Luftstrom
- ungewöhnlicher Geruch
- sichtbare Verstopfung des Filters

2. Drehen Sie dann die Bodenabdeckung gegen den Uhrzeigersinn („Lock“ → „Open“).

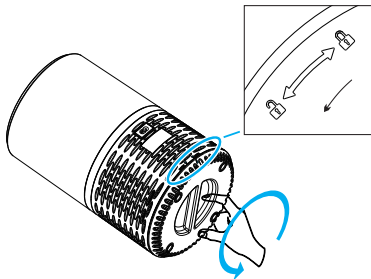

5. Nehmen Sie nun den neuen Filter aus der Kunststoffverpackung und setzen Sie ihn in das Gehäuse ein.

→ Bewahren Sie die Kunststoffverpackung zum Zwecke der späteren Lagerung/Entsorgung auf.

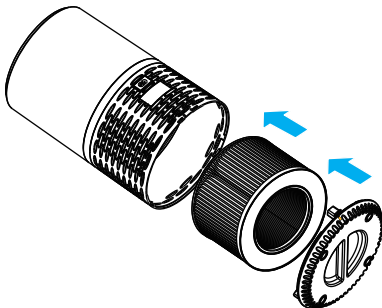

1. Schalten Sie den Luftreiniger aus und trennen Sie ihn von der Stromversorgung.

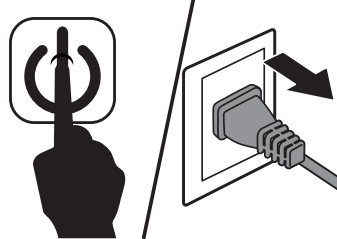

3. Nehmen Sie den gebrauchten Filter heraus und entsorgen Sie ihn umweltgerecht.

4. Nehmen Sie dann einen Staubsauger zur Hand und beseitigen Sie sämtliche Staubrestände und Verunreinigungen, die im Inneren des Gehäuses zurückgeblieben sind.

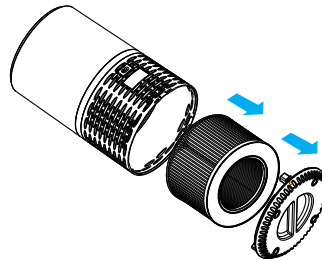

6. Bringen Sie anschließend die Bodenabdeckung wieder an und schrauben Sie sie im Uhrzeigersinn („Open“ → „Lock“) fest.

7. Schließen Sie den Luftreiniger nun wieder an die Stromversorgung an.

8. Setzen Sie zu guter Letzt die Lebensdauer des Filters zurück. Informationen dazu finden Sie in Abschnitt „f) Zurücksetzen des Luftfilter-Indikators/der verbleibenden Lebensdauer“ auf Seite 11.

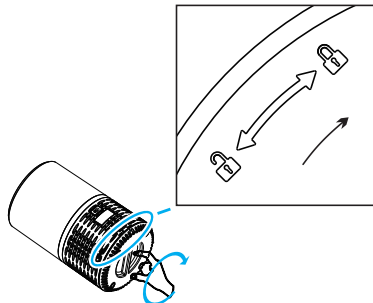

12. Problembehandlung

Problem	Lösungsvorschlag/-vorschläge
Der Luftreiniger lässt sich nicht in Betrieb nehmen und reagiert nicht auf die Betätigung der Tasten.	<ul style="list-style-type: none"> • Schließen Sie den Luftreiniger an die Stromversorgung an oder verwenden Sie eine andere Netzsteckdose. • Überprüfen Sie das Netzkabel auf Beschädigungen. • Vergewissern Sie sich, dass die Filterabdeckung ordnungsgemäß angebracht wurde und der Verriegelungsmechanismus geschlossen ist. Informationen dazu finden Sie in Abschnitt „8. Betriebsvorbereitungen“ auf Seite 8.
Der Luftreiniger macht ein ungewöhnliches Geräusch, wenn der Lüfter in Betrieb ist.	<ul style="list-style-type: none"> • Stellen Sie sicher, dass der Luftfilter ordnungsgemäß eingesetzt ist. Informationen dazu finden Sie in Abschnitt „8. Betriebsvorbereitungen“ auf Seite 8. • Erhöhen Sie mit einem Druck auf die Taste „“ die Lüftergeschwindigkeit. • Der Luftreiniger ist möglicherweise beschädigt oder es befindet sich ein Fremdkörper im Inneren des Geräts. Sehen Sie von der weiteren Verwendung des Luftreinigers unbedingt ab und wenden Sie sich an unseren technischen Kundendienst. Der Luftreiniger darf nicht geöffnet werden. • Ersetzen Sie den Luftfilter. Informationen dazu finden Sie in Abschnitt „11. Ersetzen des Luftfilters“ auf Seite 13.
Der Luftstrom ist erheblich vermindert.	<ul style="list-style-type: none"> • Überprüfen Sie, ob der Filter aus der Verpackung entfernt wurde. • Ersetzen Sie den Luftfilter. Informationen dazu finden Sie in Abschnitt „11. Ersetzen des Luftfilters“ auf Seite 13. • Vergewissern Sie sich, dass rund um den Reiniger ein ausreichend großer Freiraum (≥ 40 cm) eingehalten wurde.
Die Qualität der Luftreinigung ist unzureichend.	<ul style="list-style-type: none"> • Stellen Sie sicher, dass sich keine Gegenstände auf dem Luftauslass oder vor den Lufteinlässen befinden. • Stellen Sie sicher, dass der Luftfilter ordnungsgemäß eingesetzt ist. Informationen dazu finden Sie in Abschnitt „8. Betriebsvorbereitungen“ auf Seite 8. • Achten Sie darauf, dass sich der Einsatzort in einem Raum befindet, dessen Größe die empfohlene Größe nicht überschreitet. In größeren Räumen ist die Effizienz des Luftreinigers möglicherweise stark verringert. • Ersetzen Sie den Luftfilter. Informationen dazu finden Sie in Abschnitt „11. Ersetzen des Luftfilters“ auf Seite 13.
Der Luftreiniger erzeugt einen unangenehmen Geruch.	<ul style="list-style-type: none"> • Stellen Sie sicher, dass der Luftreiniger in einem Raum aufgestellt ist, in dem die relative Luftfeuchtigkeit (rF) weniger als 85 % beträgt. Eine höhere Luftfeuchtigkeit kann dazu führen, dass sich Schimmel auf dem Luftfilter bildet. • Ersetzen Sie den Luftfilter. Informationen dazu finden Sie in Abschnitt „11. Ersetzen des Luftfilters“ auf Seite 13.
Das Symbol „  “ leuchtet weiterhin, obwohl der Filter bereits ersetzt wurde.	<ul style="list-style-type: none"> • Setzen Sie den Luftfilter-Indikator „“ zurück. Informationen dazu finden Sie in Abschnitt „f) Zurücksetzen des Luftfilter-Indicators/der verbleibenden Lebensdauer“ auf Seite 11.

13. Entsorgung



Elektronische Geräte sind Wertstoffe und gehören nicht in den Hausmüll. Entsorgen Sie das Produkt am Ende seiner Lebensdauer gemäß den geltenden gesetzlichen Bestimmungen.

■ Sie erfüllen damit die gesetzlichen Verpflichtungen und leisten Ihren Beitrag zum Umweltschutz.

14. Technische Daten

a) Allgemeines

Eingangsspannung/-strom.....	230 V/AC, 50/60 Hz
Leistungsaufnahme	max. 23 W
Leistungsaufnahme im Standby-Modus	<0,5 W
Schutzklasse	II
Staubsensor	ja
Lüftergeschwindigkeit	4 Stufen
Geräuschpegel	30 – 52 dB
Lebensdauer des Filters	etwa 6 – 8 Monate*
	*je nach Verwendung und Betriebsumgebung
Empfohlene Raumgröße	25 – 30 m ²
CADR (Durchgangswert für saubere Luft).....	250 m ³ /h
Betriebsbedingungen.....	+5 bis +45 °C, 25 – 85 % rF (nicht kondensierend)
Lagerbedingungen.....	+5 bis +75 °C, 25 – 85 % rF (nicht kondensierend)
Abmessungen (L x B)	400 x 233 mm
Gewicht.....	3,65 kg

b) Filter

Typ.....HEPA-Filter + Aktivkohlefilter + Vorfilter

Table of contents



	Page
1. Introduction	17
2. Explanation of symbols	17
3. Intended use	17
4. Delivery content	17
5. Up-to-date operating instructions	18
6. Safety instructions	18
a) General information	18
b) Plug and cable	19
c) Product	19
7. Operating elements	20
a) Air purifier	20
b) Control panel / LED display	21
c) Air quality indication	22
8. Getting started	22
9. Operation	24
a) General operation	24
b) Auto mode	24
c) Sleep mode	25
d) Timer	25
e) Air filter indicator	25
f) Reset the air filter indicator / lifetime	25
10. Care and cleaning	26
a) Air purifier	26
b) Filter	26
11. Replacing the air filter	27
12. Troubleshooting	28
13. Disposal	29
14. Technical data	29
a) General	29
b) Filter	29

1. Introduction

Dear customer,

Thank you for purchasing this product.

This product complies with the statutory national and European requirements.

To maintain this status and to ensure safe operation, you as the user must observe these operating instructions!



These operating instructions are part of this product. They contain important notes on commissioning and handling. Also consider this if you pass on the product to any third party. Therefore, retain these operating instructions for reference!

If there are any technical questions, please contact: www.conrad.com/contact

2. Explanation of symbols



The symbol with the lightning in the triangle is used if there is a risk to your health, e.g. due to an electric shock.



The arrow symbol indicates special information and advice on operation.



The symbol with the exclamation mark in the triangle is used to indicate important information in these operating instructions. Always read this information carefully.



The product is designed according to protection Class II (reinforced or double insulation, protective insulation).



Observe the operating instructions!

3. Intended use

The product is intended for use as an air purifier for household use under normal operating conditions.

It is intended for indoor use only. Do not use it outdoors. Contact with moisture, e.g. in bathrooms, must be avoided under all circumstances.

For safety and approval purposes, you must not rebuild and/or modify this product. If you use the product for purposes other than those described above, the product may be damaged. In addition, improper use can result in short circuits, fires, electric shocks or other hazards. Read the instructions carefully and store them in a safe place. Make this product available to third parties only together with its operating instructions.

All company names and product names are trademarks of their respective owners. All rights reserved.

4. Delivery content

- Air purifier
- Air filter (pre-installed)
- Operating instructions

5. Up-to-date operating instructions

Download the latest operating instructions at www.conrad.com/downloads or scan the QR code shown. Follow the instructions on the website.



6. Safety instructions



Read the operating instructions carefully and especially observe the safety information. If you do not follow the safety instructions and information on proper handling in this manual, we assume no liability for any resulting personal injury or damage to property. Such cases will invalidate the warranty/guarantee.



- The appliance is not to be used by persons (including children) with reduced physical, sensory or mental capabilities, or lack of experience and knowledge, unless they have been given supervision and instruction.
- Children should be supervised not to play with the appliance.
- A damaged mains cable may only be replaced by the manufacturer, a workshop commissioned by the manufacturer or a similarly qualified person, so as to prevent any danger.

a) General information

- The device is not a toy. Keep it out of the reach of children and pets.
- Do not leave packaging material lying around carelessly. This may become dangerous playing material for children.
- Protect the appliance from extreme temperatures, direct sunlight, strong jolts, high humidity, moisture, flammable gases, steam and solvents.
- Do not place the product under any mechanical stress.
- If it is no longer possible to operate the product safely, take it out of operation and protect it from any accidental use. Safe operation can no longer be guaranteed if the product:
 - is visibly damaged,
 - is no longer working properly,
 - has been stored for extended periods in poor ambient conditions or
 - has been subjected to any serious transport-related stresses.
- Please handle the product carefully. Jolts, impacts or a fall even from a low height can damage the product.



- Consult an expert when in doubt about the operation, safety or connection of the appliance.
- Maintenance, modifications and repairs must only be completed by a technician or an authorised repair centre.
- If you have questions which remain unanswered by these operating instructions, contact our technical support service or other technical personnel.

b) Plug and cable

- The mains outlet must be located near to the device and be easily accessible.
- Never pull the mains plug from the socket by pulling at the cable. Always pull it from the mains socket using the intended grips.
- Unplug the mains plug from the mains socket if you do not use the device for an extended period of time.
- Disconnect the mains plug from the mains socket in thunderstorms for reasons of safety.
- Make sure that the mains cable is not squeezed, bent, damaged by sharp edges or put under mechanical stress. Avoid excessive thermal stress on the mains cable from extreme heat or cold. Do not modify the mains cable. Otherwise the mains cable may be damaged. A damaged mains cable can cause a deadly electric shock.
- Do not touch the mains cable if it is damaged. First, power down the respective mains socket (e.g. via the respective circuit breaker) and then carefully pull the mains plug from the mains socket. Never use the product if the mains cable is damaged.
- Never plug in or unplug the mains plug when your hands are wet.

c) Product

- Keep your air purifier away from water, wet or damp areas.
- Avoid environments that may cause moisture to build up inside the purifier (such as rooms with major temperature changes, or underneath an air conditioner).
- Keep your air purifier away from heat sources.
- Do not use the appliance near gas appliances, heating devices or fireplaces.
- Do not place anything into any opening on the air purifier, unless directed by the manual.
- Do not block the air inlet and outlet, e.g. by placing items on the air outlet or in front of the air inlet.
- Leave at least 40 cm free space around and above the appliance.
- Do not place any objects on top of the appliance.
- Always disconnect your air purifier from the power supply before servicing (for example, changing the air filter).
- This appliance is not a substitute for proper ventilation, regular vacuum cleaning or use of an extractor hood or fan while cooking.
- Only use the original filters specially intended for this appliance. Do not use any other filters.

 **Important:** Do not use this air purifier with solid-state speed controls (such as a dimmer switch).

7. Operating elements

a) Air purifier

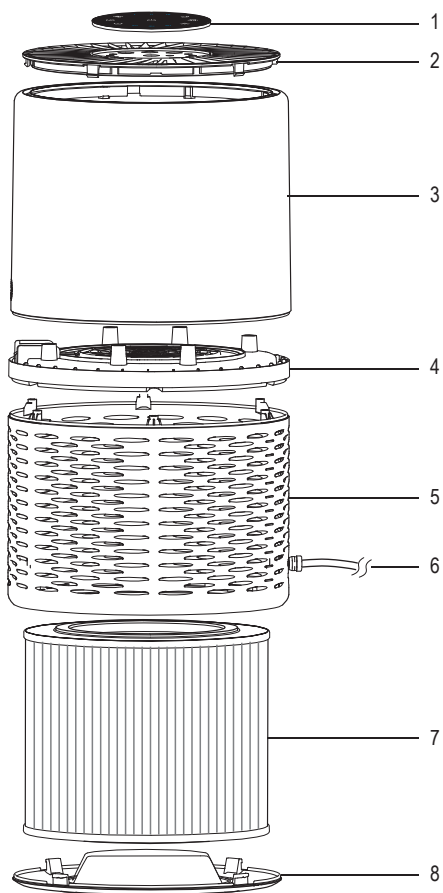

1 Control panel / LED display

2 Outlet cover

3 Upper body

4 Decorative ring / fan motor

5 Lower body

6 Power cord

7 Combination filter

8 Base cover



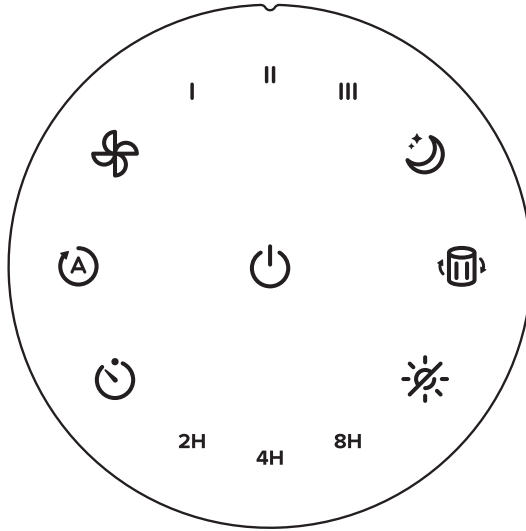

b) Control panel / LED display



Icon	Description	Icon	Description
	ON / OFF button.		Check filter button / filter indicator Lights to remind you to check the air filter.
	Timer button • Set a timer. • Cycle through timer durations: 2H, 4H, 8H		Sleep mode button Turn sleep mode on.
	Auto mode button Turn auto mode on.		Display button • Turn the display lights off. • Press any button (except) to turn the display lights back on.
	Fan speed button Cycle through fan speeds: I Low, II medium, III high.		

c) Air quality indication

- Air quality is checked using the sensor inside the air purifier.
- The indicator will light up blue when the air purifier is first turned on, and changes based on the detected air quality.
- The air purifier may take up to 30 seconds to detect air quality.

Colour		Air quality	Particle amount (ug/m ³)
	Blue	Very good	0 - 75
	Green	Good	75 - 115
	Yellow	Moderate	115 - 150
	Red	Bad	150+

8. Getting started



If you are not planning to use the air purifier for a long period of time, we recommend leaving the filter inside its plastic packaging until it is ready to be used, to keep it clean.

1. Place the appliance upside down on a soft cloth to avoid scratching.
2. Turn the base cover counterclockwise from lock → open.

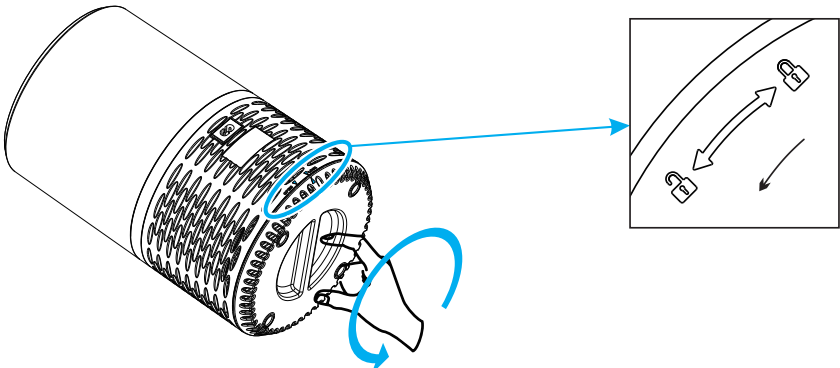

- 3. Remove the base cover and take out the combination filters.
- 4. Remove the packaging material from the filter.

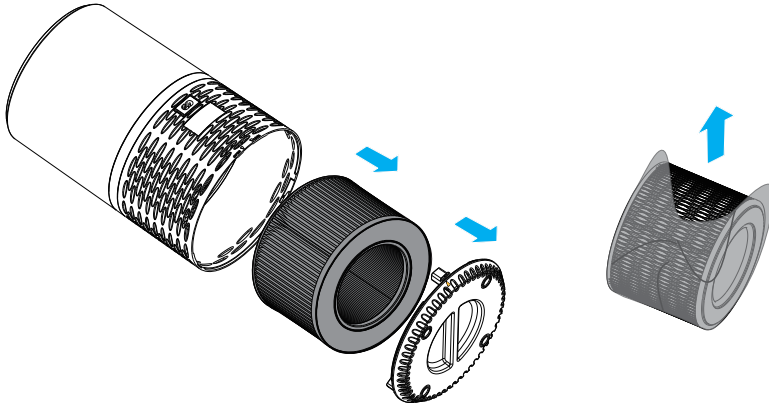

- 5. Put the filter back into the appliance.

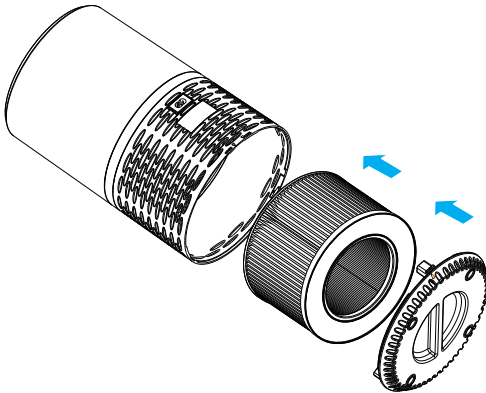

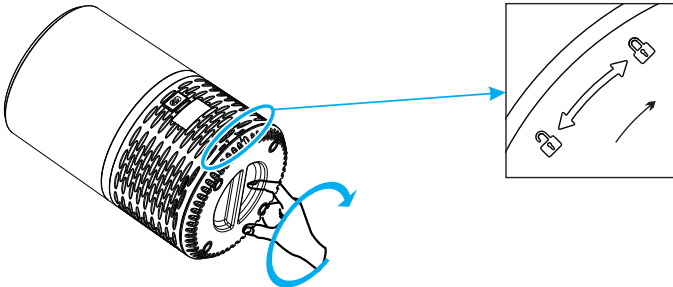

- 6. Turn the base cover clockwise from open → lock. The cover should lock into place with a “click”.



9. Operation



a) General operation

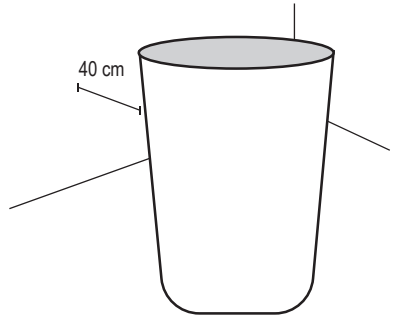





- Place the air purifier on a hard, flat surface. Leave 40 cm of clearance on all sides of the purifier.
- Connect the power plug to a power outlet.
- Press  to turn the air purifier ON. The air purifier fan will start automatically.
- Optionally, press  to change fan speed. You can also select "auto mode, sleep mode, or set a timer."
 - For best results, run the air purifier at maximum speed for 15 to 20 minutes before using a lower speed or "auto mode".
 - Keep windows closed while the purifier is operating.
- Press  to turn the air purifier OFF.
 - The air purifier will remember its programmed settings when turned OFF, and will resume these settings when turned back ON.
 - The air purifier will not recall timers.



b) Auto mode



This mode uses the sensor inside the air purifier to adjust the fan speed automatically based on air quality. For example, if the air quality is bad, the fan will automatically be set to high speed.

- Press  to turn auto mode on.
- Press  or  to exit auto mode.



Colour		Air quality	Fan speed	Particle amount (ug/m ³)
	Blue	Very good	Sleep	0 - 75
	Green	Good	 Low	75 - 115
	Yellow	Moderate	 Medium	115 - 150
	Red	Bad	 High	150+

c) Sleep mode

Sleep mode uses the lowest possible fan speed to operate quietly. All indicators will reduce to half brightness.

- Press  to turn sleep mode on.
- Press  or  to exit sleep mode.

d) Timer

- Press  repeatedly to turn the timer on or off, and to cycle through timer options (2 hours, 4 hours, 8 hours).
- The air purifier will automatically power off when the timer is finished.
- Press  cancel the timer.



e) Air filter indicator

-  will light up as a reminder to check if the air filter needs to be cleaned or replaced.
- See section "10. Care and cleaning" on page 26.

f) Reset the air filter indicator / lifetime

Reset





The filter lifetime should be reset if the  icon lights up after replacing the filter with a new one.

1. Connect the air purifier to the power supply and press  to turn the power on.
2. Press and hold  for 3 seconds until the  light turns off.

Hard reset

When using the air purifier in an environment of heavy pollution, the lifespan of the air filter may be significantly reduced. You can change filters even if the filter light does not light up.

After replacing the filter, follow the steps below to perform a hard reset:

1. In standby mode, when the air purifier is plugged in but the power is off, press and hold  for 3 seconds until the  lights up.
2. Press and hold  for 3 seconds again until the  light turns off.

10. Care and cleaning



Do not use any aggressive cleaning agents, rubbing alcohol or other chemical solutions as they can cause damage to the housing and malfunctioning.

Disconnect the product from the mains before each cleaning.

a) Air purifier

- Wipe the outside of the air purifier with a dry fibre-free cloth.
- Do not clean with water or any other liquid, to avoid risk of electric shock.

b) Filter

- Clean the outside of the filter and the inside of the housing with a soft brush or vacuum each month to prevent buildup of hair or dust.

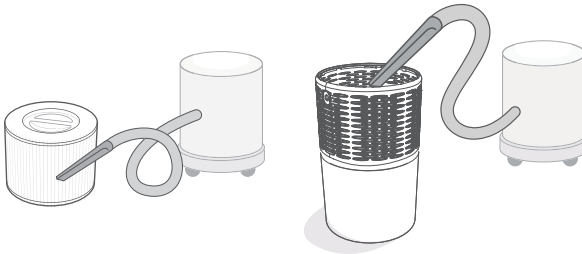

- Do not clean the filter with water or other liquid.
- ⚠️ You may need to replace the filter after cleaning if there is:
 - Increased noise
 - Decreased airflow
 - An unusual odor
 - Visible clogging

➔ See section “11. Replacing the air filter” on page 27.

11. Replacing the air filter

You may need to replace your air filter every 6 to 8 months (sooner or later) depending on how often it is used and how polluted the environment is.

Signs of an expired filter:

- Increased noise when the air purifier is on
- Decreased airflow
- Unusual odors
- Visibly clogged filter

1. Switch the air purifier off and disconnect it from the power supply.

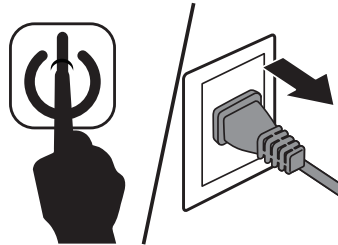

2. Turn the base cover counterclockwise from lock → open.

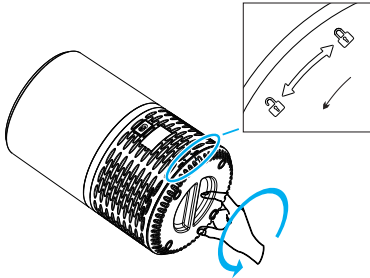

3. Remove the old air filter and properly dispose of it.
4. Clean any dust and dirt from inside of the housing using a vacuum.

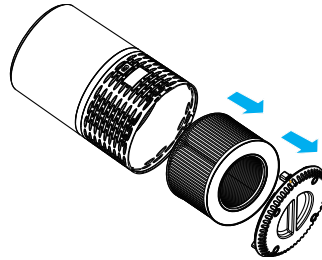

5. Unwrap the new air filter and place it into the housing.

→ Save the bag for storing / disposing filters.



6. Turn the base cover clockwise from open → lock.

7. Connect the air purifier to the power supply.

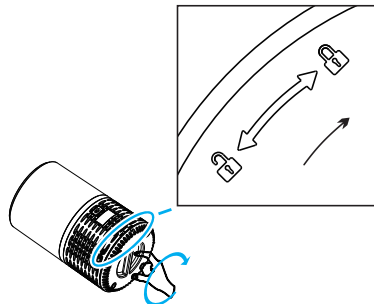
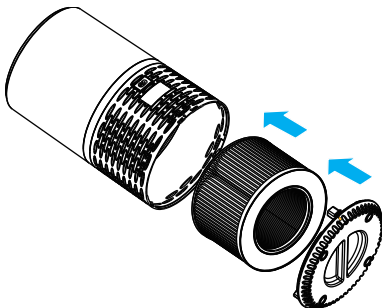
8. Reset the filter. See "f) Reset the air filter indicator / lifetime" on page 25.



12. Troubleshooting

Problem	Suggested solution(s)
Air purifier will not turn on or respond to button controls.	<ul style="list-style-type: none"> • Connect the air purifier to the power supply, or connect the air purifier into a different power outlet. • Check to see if the power cord is damaged. • Check if the filter cover is replaced correctly, so that the safety switch is activated. See "8. Getting started" on page 22.
Air purifier makes an unusual noise while the fan is on.	<ul style="list-style-type: none"> • Make sure the air filter is installed correctly. See "8. Getting started" on page 22. • Press  to increase the fan speed. • The air purifier may be damaged, or a foreign object may be inside. Stop using the air purifier and contact our technical support service. Do not open the air purifier. • Replace the air filter. See "11. Replacing the air filter" on page 27.
Significantly reduced airflow	<ul style="list-style-type: none"> • Check if the filter packaging has been removed. • Replace the air filter. See "11. Replacing the air filter" on page 27. • Check there is enough clearance on all sides of the purifier (≥ 40 cm).
Poor air purification quality.	<ul style="list-style-type: none"> • Make sure no objects are blocking the air intakes or outlets. • Make sure the air filter is installed correctly. See "8. Getting started" on page 22. • Make sure the room is within the suggested room size. The air purifier may not be effective in larger rooms. • Replace the air filter. See "11. Replacing the air filter" on page 27.
The air purifier is producing an unpleasant odor.	<ul style="list-style-type: none"> • Make sure the air purifier is in a room where the relative humidity is $< 85\%$ RH. Higher humidity levels may cause mildew to grow on the air filter. • Replace the air filter. See "11. Replacing the air filter" on page 27.
 is still illuminated after replacing the air filter.	<ul style="list-style-type: none"> • Reset the air filter indicator . See "f) Reset the air filter indicator / lifetime" on page 25.

13. Disposal



Electronic devices are recyclable waste and must not be disposed of in the household waste. At the end of its service life, dispose of the product in accordance with applicable regulatory guidelines.



You thus fulfill your statutory obligations and contribute to the protection of the environment.

14. Technical data

a) General

Input voltage / current.....	230 V/AC, 50/60 Hz
Power consumption	max. 23 W
Standby power consumption	<0.5 W
Protection class	II
Dust sensor	yes
Fan speed.....	4 levels
Noise level	30 - 52 dB
Filter life	approx. 6 - 8 months*
	*depending on usage and operating environment
Suggested room size.....	25 - 30 m ²
CADR (clean air delivery rate).....	250 m ³ /h
Operating conditions.....	5 to 45 °C, 25 – 85 % RH (non-condensing)
Storage conditions.....	5 to 75 °C, 25 – 85 % RH (non-condensing)
Dimensions (L x W)	400 x 233 mm
Weight	3.65 kg

b) Filter

Type.....HEPA filter + activated carbon filter + prefilter

Table des matières

F

	Page
1. Introduction	31
2. Explication des symboles	31
3. Utilisation prévue	31
4. Contenu de l'emballage	31
5. Mode d'emploi actualisé	32
6. Consignes de sécurité	32
a) Informations générales	32
b) Fiche avec câble	33
c) Produit	33
7. Éléments de fonctionnement	34
a) Purificateur d'air	34
b) Panneau de commande/Affichage LED	35
c) Indication de la qualité de l'air	36
8. Démarrage	36
9. Fonctionnement	38
a) Utilisation générale	38
b) Mode Auto	38
c) Mode veille	39
d) Minuteur	39
e) Indicateur du filtre à l'air	39
f) Réinitialisation de l'indicateur du filtre à air/de la durée de vie	39
10. Nettoyage et entretien	40
a) Purificateur d'air	40
b) Filtre	40
11. Remplacement du filtre	41
12. Dépannage	42
13. Élimination des déchets	43
14. Caractéristiques techniques	43
a) Généralités	43
b) Filtre	43

1. Introduction

Chère cliente, cher client,

Merci d'avoir acheté ce produit.

Ce produit est conforme aux exigences nationales et européennes en vigueur.

Afin de préserver cette conformité et de garantir un fonctionnement en toute sécurité, vous devez respecter ce mode d'emploi !



Ce mode d'emploi fait partie de ce produit. Il contient des informations importantes concernant la mise en service et l'utilisation. Vous devez prendre cela en considération si vous devez fournir ce produit à un tiers. Par conséquent, conservez ce mode d'emploi afin de pouvoir vous y référer ultérieurement !

Pour toute question technique, veuillez vous adresser à :

France (email): technique@conrad-france.fr

Suisse: www.conrad.ch

2. Explication des symboles



Le symbole avec l'éclair dans un triangle indique qu'il y a un risque pour votre santé, par ex. en raison d'une décharge électrique.



Le symbole de la flèche indique des informations spécifiques et des conseils spéciaux pour le fonctionnement.



Le symbole avec le point d'exclamation dans un triangle sert à indiquer les informations importantes présentes dans ce mode d'emploi. Veuillez lire ces informations attentivement.



Le produit est conçu selon la classe de protection II (isolation renforcée ou double, isolation de protection).



Respectez le mode d'emploi !

3. Utilisation prévue

Le produit est destiné à une utilisation comme purificateur d'air à usage domestique dans des conditions de fonctionnement normales.

Il est uniquement destiné à une utilisation à l'intérieur. Ne l'utilisez pas à l'extérieur. Tout contact avec l'humidité, par ex. dans les salles de bains, doit être évité en toutes circonstances.

Pour des raisons de sécurité et d'homologation, toute restructuration et/ou modification du produit est interdite. Toute utilisation à des fins autres que celles décrites ci-dessus pourrait endommager le produit. De plus, une mauvaise utilisation pourrait entraîner des risques tels que les courts-circuits, les incendies, les chocs électriques, etc. Lisez attentivement les instructions du mode d'emploi et conservez-le dans un endroit sûr. Ne mettez ce produit à la disposition de tiers qu'avec son mode d'emploi.

Tous les noms d'entreprises et appellations de produits sont des marques commerciales de leurs propriétaires respectifs. Tous droits réservés.

4. Contenu de l'emballage

- Purificateur d'air
- Filtre à air (préinstallé)
- Mode d'emploi

5. Mode d'emploi actualisé

Téléchargez le mode d'emploi le plus récent sur www.conrad.com/downloads ou scannez le code QR indiqué. Suivez les instructions figurant sur le site Web.



6. Consignes de sécurité



Lisez attentivement le mode d'emploi et observez particulièrement les consignes de sécurité. Nous déclinons toute responsabilité en cas de dommages corporels ou matériels résultant du non-respect des consignes de sécurité et des informations relatives à la manipulation correcte contenues dans ce manuel. De tels cas entraînent l'annulation de la garantie.

- L'appareil ne doit pas être utilisé par des personnes (y compris des enfants) ayant des capacités physiques, sensorielles ou mentales réduites, des personnes inexpérimentées et disposant de connaissances insuffisantes, excepté sous la surveillance d'une personne responsable de leur sécurité et qui leur donne des instructions.
- Les enfants doivent être surveillés afin de ne pas jouer avec l'appareil.
- Un cordon d'alimentation endommagé doit être seulement remplacé par le fabricant, un atelier autorisé par le fabricant ou une personne tout autant qualifiée, afin d'éviter tout danger.

a) Informations générales

- Cet appareil n'est pas un jouet. Il doit rester hors de portée des enfants et des animaux domestiques.
- Ne laissez pas traîner le matériel d'emballage. Celui-ci peut se révéler dangereux si des enfants le prennent pour un jouet.
- Gardez l'appareil à l'abri de températures extrêmes, de la lumière directe du soleil, de secousses intenses, de l'humidité élevée, de l'eau, de gaz inflammables, de vapeurs et de solvants.
- N'exposez pas le produit à des contraintes mécaniques.
- Si une utilisation du produit en toute sécurité n'est plus possible, arrêtez de l'utiliser et protégez-le de toute utilisation accidentelle. Un fonctionnement sûr ne peut plus être garanti si le produit :
 - est visiblement endommagé,
 - ne fonctionne plus correctement,
 - a été stocké pendant une période prolongée dans des conditions défavorables ou
 - a été transporté dans des conditions très rudes.
- Manipulez le produit avec précaution. Des secousses, des chocs ou une chute, même de faible hauteur, peuvent endommager le produit.



- Consultez un spécialiste en cas de doute sur le fonctionnement, la sécurité ou le raccordement de l'appareil.
- L'entretien, les modifications et les réparations doivent être effectués uniquement par un technicien ou un centre de réparation agréé.
- Si vous avez des questions dont la réponse ne figure pas dans ce mode d'emploi, contactez notre service d'assistance technique ou tout autre personnel technique.

b) Fiche avec câble

- La prise secteur doit être située près de l'appareil et facilement accessible.
- Ne tirez jamais sur le cordon pour débrancher la fiche de la prise de courant. Enlevez la fiche de la prise de courant en la tenant bien par les prises de préhension.
- Débranchez la fiche secteur de la prise de courant si vous n'utilisez pas le produit sur une longue période.
- Pour des raisons de sécurité, débranchez la fiche secteur de la prise électrique lors d'orages.
- Assurez-vous que le câble d'alimentation électrique ne soit pas coincé, plié, endommagé par des bords tranchants ou soumis à des contraintes mécaniques. Évitez les changements thermiques excessifs dus à la chaleur ou au froid extrêmes du câble d'alimentation électrique. Ne modifiez jamais le câble d'alimentation électrique. Autrement le câble d'alimentation électrique peut être endommagé. Un câble d'alimentation électrique endommagé peut causer une électrocution mortelle.
- Ne touchez pas au câble d'alimentation électrique s'il est endommagé. D'abord, coupez la prise du secteur (par exemple, par l'intermédiaire du disjoncteur qui l'alimente) pour ensuite débrancher avec précaution la fiche de la prise de courant. Il est interdit d'utiliser le produit si le câble d'alimentation électrique est endommagé.
- N'effectuez jamais des opérations de branchement/débranchement avec les mains humides.

c) Produit

- Gardez votre purificateur d'air loin de l'eau, des zones humides ou mouillées.
- Évitez les environnements susceptibles de provoquer une accumulation d'humidité à l'intérieur du purificateur (notamment les pièces où la température varie considérablement, ou sous un climatiseur).
- Gardez votre purificateur d'air loin des sources de chaleur.
- N'utilisez pas le purificateur à proximité d'appareils à gaz, d'appareils de chauffage ou de cheminées.
- Ne placez aucun objet dans une ouverture du purificateur d'air, à moins que le manuel ne l'indique.
- Ne bloquez pas l'entrée et la sortie d'air, par exemple en plaçant y des objets.
- Laissez au moins un espace libre de 40 cm autour et au-dessus de l'appareil.
- Ne placez aucun objet au-dessus de l'appareil.
- Débranchez toujours votre purificateur d'air de l'alimentation électrique avant toute opération (par exemple, changer le filtre à air).
- Cet appareil ne remplace pas une bonne ventilation, un nettoyage régulier à l'aspirateur ou l'utilisation d'une hotte aspirante ou d'un ventilateur pendant la cuisson.
- N'utilisez que les filtres d'origine spécialement conçus pour cet appareil. N'utilisez pas d'autres filtres.

 **Important** : N'utilisez pas ce purificateur d'air avec des commandes de vitesse à semi-conducteurs (comme un variateur).

7. Éléments de fonctionnement

a) Purificateur d'air

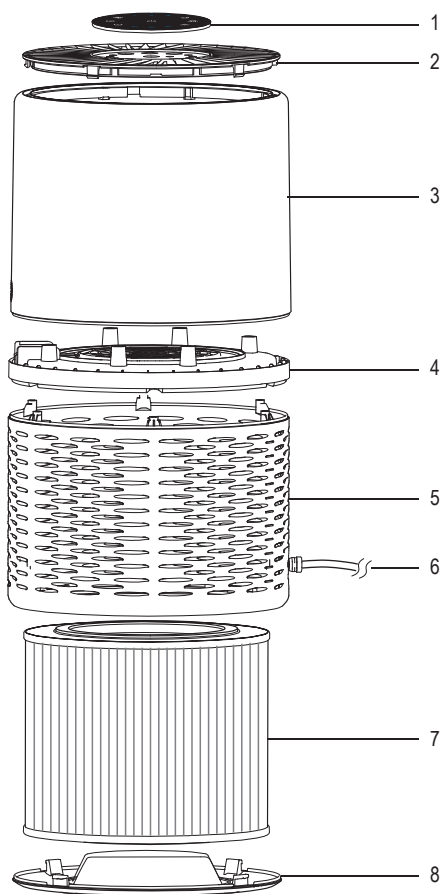

1 Panneau de commande/
Affichage LED

2 Couvercle extérieur

3 Corps supérieur

4 Anneau décoratif/moteur
de ventilateur

5 Corps inférieur







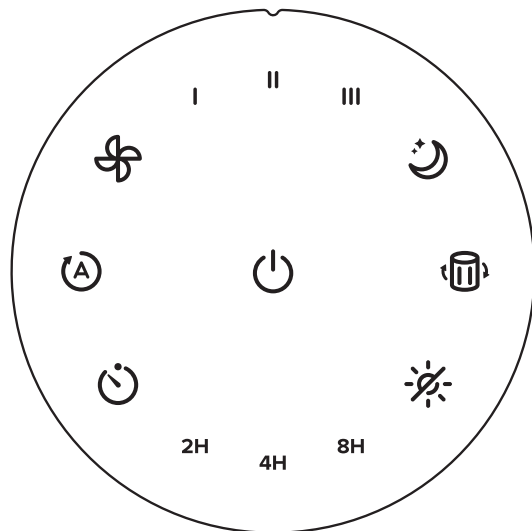

6 Cordon d'alimentation

7 Filtre combiné

8 Couvercle de base





b) Panneau de commande/Affichage LED



Icône	Description	Icône	Description
	Bouton Marche/Arrêt.		Vérifier le bouton du filtre/l' indicateur de filtre Lumières pour vous rappeler de vérifier le filtre à air.
	Bouton Timer <ul style="list-style-type: none"> Régler une minuterie. Parcourez les durées de minuteries : 2H, 4H, 8H 		Touche de mode veille Activer le mode veille.
	Touche de mode automatique Activer le mode automatique.		Bouton d'affichage <ul style="list-style-type: none"> Éteindre l'éclairage de l'écran. Appuyez sur une touche quelconque (sauf ) pour rallumer l'éclairage de l'écran.
	Bouton vitesse du ventilateur Faites le tour des vitesses du ventilateur : I Bas, II moyen, III haut.		

c) Indication de la qualité de l'air

- La qualité de l'air est contrôlée à l'aide du capteur situé à l'intérieur du purificateur d'air.
- L'indicateur s'allume en bleu lorsque le purificateur d'air est mis en marche pour la première fois, et change en fonction de la qualité de l'air détectée.
- Le purificateur d'air peut prendre jusqu'à 30 secondes pour détecter la qualité de l'air.

Couleur		Qualité de l'air	Quantité de particules (ug/m ³)
	Bleu	Très bonne	0 - 75
	Vert	Bonne	75 - 115
	Jaune	Modéré	115 - 150
	Rouge	Mauvaise	150+

8. Démarrage



Si vous ne comptez pas utiliser le purificateur d'air pendant une longue période, nous vous recommandons de laisser le filtre dans son emballage plastique jusqu'à ce qu'il soit prêt à l'utilisation, afin de garantir sa propreté.

1. Placez l'appareil à l'envers sur un chiffon doux pour éviter de le rayer.
2. Tournez le couvercle de la base dans le sens antihoraire de l'indication Fermé → Ouvert.

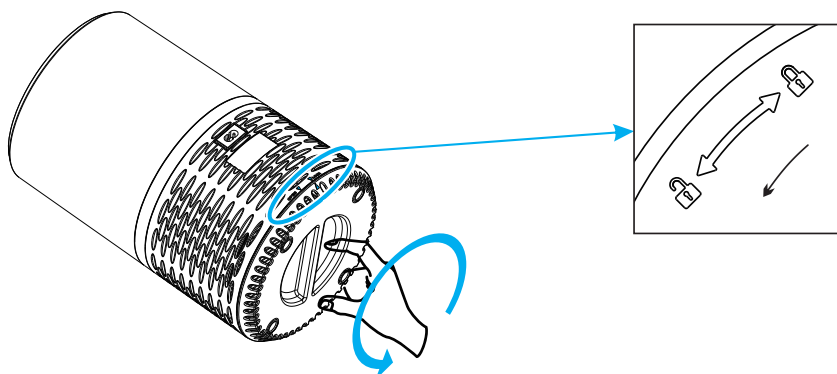

3. Retirez le couvercle de la base et sortez les filtres combinés.
4. Retirez le matériau d'emballage du filtre.

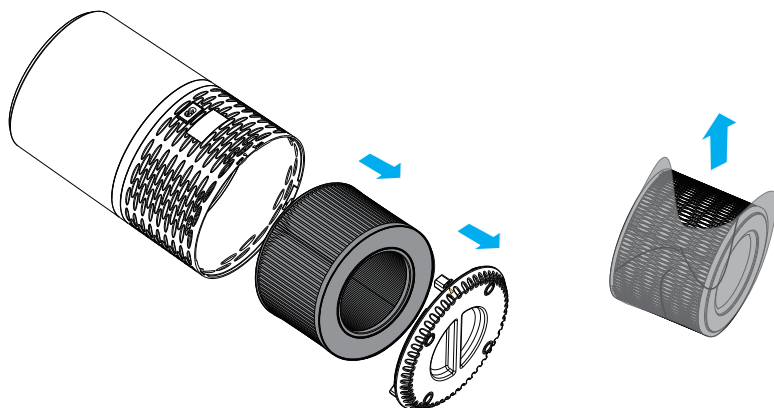

5. Remettez le filtre dans l'appareil.

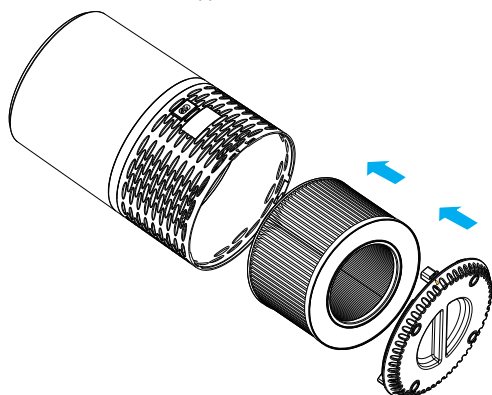

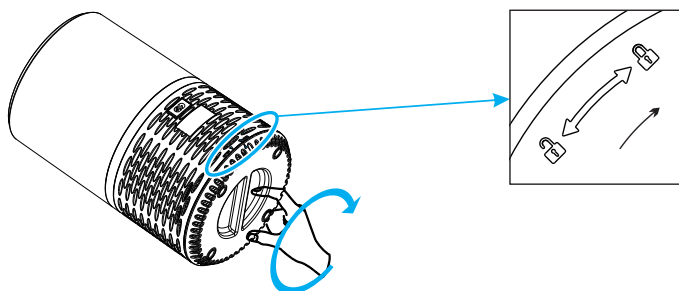

6. Tournez le couvercle de la base dans le sens horaire de l'indication Ouvert → Fermé. Le couvercle doit se verrouiller en place en produisant un « clic ».



9. Fonctionnement

a) Utilisation générale

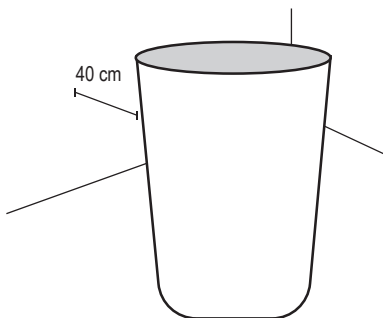

- Placez le purificateur d'air sur une surface solide et plane. Laissez un espace libre de 40 cm de chaque côté du purificateur.
- Branchez la fiche d'alimentation sur une prise de courant.
- Appuyez sur  pour allumer le purificateur d'air. Le ventilateur du purificateur d'air démarre automatiquement.
- Vous pouvez également appuyer sur  pour changer la vitesse du ventilateur. Vous pouvez également sélectionner « mode automatique, mode veille ou régler une minuterie.
 - Pour de meilleurs résultats, faites fonctionner le purificateur d'air à vitesse maximale pendant 15 à 20 minutes avant d'utiliser une vitesse plus faible ou un « mode automatique ».
 - Gardez les fenêtres fermées pendant que le purificateur fonctionne.
- Appuyez sur  pour éteindre le purificateur d'air.
 - Le purificateur d'air sauvegarde ses réglages programmés lorsqu'il est éteint, et les reprend dès son allumage.
 - Le purificateur d'air ne rétablit pas les minuteries.







b) Mode Auto

Ce mode utilise le capteur à l'intérieur du purificateur d'air pour ajuster automatiquement la vitesse du ventilateur en fonction de la qualité de l'air.



Par exemple, si la qualité de l'air est mauvaise, le ventilateur sera automatiquement réglé sur une vitesse élevée.

- Appuyez sur  pour activer le mode automatique.
- Appuyez sur  ou  pour quitter le mode automatique.



Couleur		Qualité de l'air	Vitesse du ventilateur	Quantité de particules (ug/m ³)
	Bleu	Très bonne	Veille	0 - 75
	Vert	Bonne	I Bas	75 - 115
	Jaune	Modéré	II Moyenne	115 - 150
	Rouge	Mauvaise	III Élevée	150+

c) Mode veille

Le mode veille utilise la vitesse la plus faible possible du ventilateur pour fonctionner silencieusement. Tous les indicateurs seront réduits à la moitié de leur luminosité.

- Appuyez sur  pour activer le mode veille.
- Appuyez sur  ou  pour quitter le mode veille.

d) Minuteur

- Appuyez plusieurs fois sur  pour activer ou désactiver la minuterie et faire défiler les options de la minuterie (2 heures, 4 heures, 8 heures).
- Le purificateur d'air s'éteint automatiquement lorsque la minuterie est terminée.
- appuyez sur  pour annuler la minuterie.



e) Indicateur du filtre à l'air

-  s'allume pour rappeler de vérifier si le filtre à air doit être nettoyé ou remplacé.
- Consultez la section « 10. Nettoyage et entretien » à la page 40.

f) Réinitialisation de l'indicateur du filtre à air/de la durée de vie

Réinitialisation





La durée de vie du filtre doit être réinitialisée si l'icône  s'allume après le remplacement du filtre par un nouveau.

1. Branchez le purificateur d'air à l'alimentation électrique et appuyez sur  pour allumer l'appareil.
2. Appuyez sur la touche  et maintenez-la enfoncée pendant 3 secondes jusqu'à ce que la lumière  s'éteigne.

Réinitialisation matérielle

Lorsque le purificateur d'air est utilisé dans un environnement fortement pollué, la durée de vie du filtre à air peut être considérablement réduite. Vous pouvez changer les filtres même si l'indicateur du filtre ne s'allume pas.

Après avoir remplacé le filtre, suivez les étapes ci-dessous pour effectuer une réinitialisation matérielle :

1. En mode veille, lorsque le purificateur d'air est branché, mais que le courant est coupé, appuyez sur la touche  et maintenez-la enfoncée pendant 3 secondes jusqu'à ce que le voyant  s'allume.
2. Appuyez à nouveau sur la touche  et maintenez-la enfoncée pendant 3 secondes jusqu'à ce que la lumière  s'éteigne.

10. Nettoyage et entretien



N'utilisez pas de produit de nettoyage agressif, d'alcool isopropylique ou toute autre solution chimique, car ils peuvent endommager le boîtier et engendrer des dysfonctionnements.

Avant le nettoyage, débranchez le produit de l'alimentation électrique.

a) Purificateur d'air

- Essuyez l'extérieur du purificateur d'air avec un chiffon sec sans fibres.
- Évitez de nettoyer avec de l'eau ou tout autre liquide, pour éviter tout risque de choc électrique.

b) Filtre

- Nettoyez l'extérieur du filtre et l'intérieur du boîtier à l'aide d'une brosse douce ou d'un aspirateur chaque mois pour éviter l'accumulation de cheveux ou de poussière.

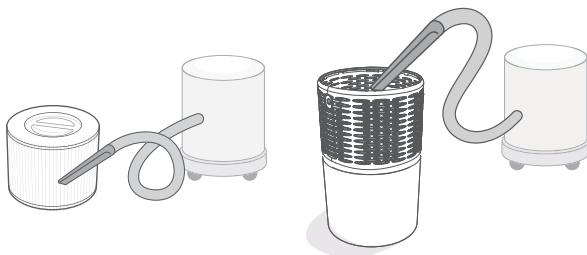

- Ne nettoyez pas le filtre avec de l'eau ou un autre liquide.
- ⚠ Le cas échéant, vous devrez peut-être remplacer le filtre après l'avoir nettoyé si vous remarquez :
 - plus de bruit
 - flux d'air réduit
 - une odeur inhabituelle
 - obstruction visible

→ Consultez la section « 11. Remplacement du filtre » à la page 41.

11. Remplacement du filtre

Vous devrez peut-être remplacer votre filtre à air tous les 6 à 8 mois (plus ou moins) selon la fréquence d'utilisation et le degré de pollution de l'environnement.

Signes d'un filtre périmé :

- Augmentation du bruit lorsque le purificateur d'air est en marche
- flux d'air réduit
- Odeurs inhabituelles
- Filtre visiblement bouché

2. Tournez le couvercle de la base dans le sens antihoraire de l'indication Fermé → Ouvert.

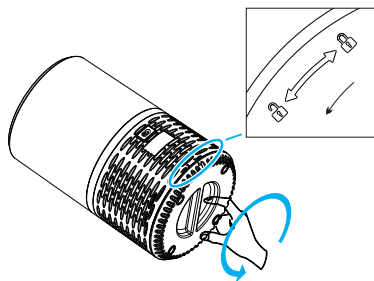

5. Déballez le nouveau filtre à air et placez-le dans le boîtier.

→ Conservez le sac pour le stockage/l'élimination des filtres.

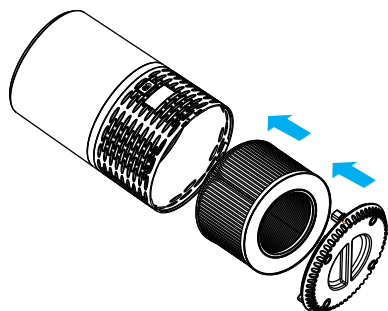

1. Éteignez le purificateur d'air et déconnectez-le de l'alimentation électrique.

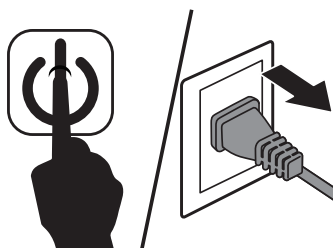

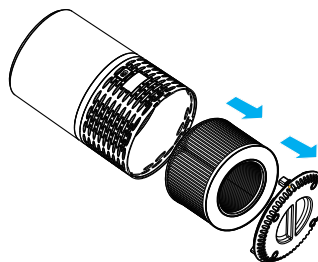

3. Retirez l'ancien filtre à air et éliminez-le correctement.
4. Nettoyez la poussière et de saleté à l'intérieur du logement à l'aide d'un aspirateur.

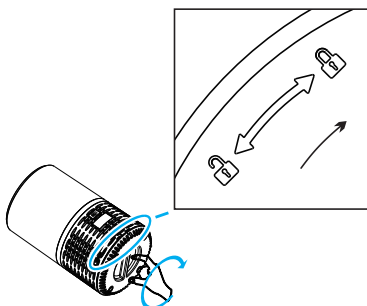

6. Tournez le couvercle de la base dans le sens horaire de l'indication Ouvert → Fermé.
7. Branchez le purificateur d'air à l'alimentation électrique.
8. Réinitialisez le filtre. Voir « f) Réinitialisation de l'indicateur du filtre à air/de la durée de vie » à la page 39.



12. Dépannage

Problème	Solution(s) suggérée(s)
Le purificateur d'air ne s'allume pas et ne réagit pas aux boutons de commande.	<ul style="list-style-type: none"> • Branchez le purificateur d'air à l'alimentation électrique, ou dans une autre prise de courant. • Vérifiez si le cordon d'alimentation est endommagé. • Vérifiez si le couvercle du filtre est correctement remis en place, afin que l'interrupteur de sécurité soit activé. Voir « 8. Démarrage » à la page 36.
Le purificateur d'air produit un bruit inhabituel lorsque le ventilateur est en marche.	<ul style="list-style-type: none"> • Assurez-vous que le filtre à air est correctement installé. Voir « 8. Démarrage » à la page 36. • appuyez sur  pour augmenter la vitesse du ventilateur. • Le purificateur d'air peut être endommagé, ou un objet étranger peut se trouver à l'intérieur. Arrêtez d'utiliser le purificateur d'air et contactez notre service d'assistance technique. N'ouvrez pas le purificateur d'air. • Remplacez le filtre à air. Voir « 11. Remplacement du filtre » à la page 41.
Un débit d'air considérablement réduit	<ul style="list-style-type: none"> • Vérifiez si l'emballage du filtre a été retiré. • Remplacez le filtre à air. Voir « 11. Remplacement du filtre » à la page 41. • Vérifiez que le dégagement est suffisant de tous les côtés du purificateur (≥40 cm).
Mauvaise qualité de la purification de l'air.	<ul style="list-style-type: none"> • Assurez-vous qu'aucun objet ne bloque les entrées ou les sorties d'air. • Assurez-vous que le filtre à air est correctement installé. Voir « 8. Démarrage » à la page 36. • Assurez-vous que la pièce est dans la plage de taille suggérée. Le purificateur d'air peut ne pas être efficace dans les grandes pièces. • Remplacez le filtre à air. Voir « 11. Remplacement du filtre » à la page 41.
Le purificateur d'air produit une odeur désagréable.	<ul style="list-style-type: none"> • Assurez-vous que le purificateur d'air se trouve dans une pièce où l'humidité relative est <85 % HR. Un taux d'humidité plus élevé peut entraîner la formation de moisissures sur le filtre à air. • Remplacez le filtre à air. Voir « 11. Remplacement du filtre » à la page 41.
 est toujours allumé après le remplacement du filtre à air.	<ul style="list-style-type: none"> • Réinitialisation de l'indicateur du filtre à air . Voir « f) Réinitialisation de l'indicateur du filtre à air/de la durée de vie » à la page 39.

13. Élimination des déchets



Les appareils électroniques sont des matériaux recyclables et ne doivent pas être éliminés avec les ordures ménagères. En fin de vie, éliminez l'appareil conformément aux dispositions légales en vigueur.

■ Ainsi, vous respectez les ordonnances légales et contribuez à la protection de l'environnement.

14. Caractéristiques techniques

a) Généralités

Tension/courant d'entrée	230 V/CA, 50/60 Hz
Consommation électrique.....	23 W max.
Consommation d'énergie électrique en mode veille.....	<0,5 W
Classe de protection.....	II
Capteur de poussière	oui
Vitesse du ventilateur	4 niveaux
Niveau de bruit	30 - 52 dB
Durée de vie du filtre	env. 6 - 8 mois*
	*en fonction de l'utilisation et de l'environnement d'exploitation
Taille de la pièce suggérée.....	25 - 30 m ²
CADR (débit de soufflage d'air propre).....	250 m ³ /h
Conditions de fonctionnement	5 à +45 °C, 25 à 85 % HR (sans condensation)
Conditions de fonctionnement	5 à +75 °C, 25 à 85 % HR (sans condensation)
Dimensions (l x l)	400 x 233 mm
Poids.....	3,65 kg

b) Filtre

Type.....Filtre HEPA + filtre à charbon actif + pré-filtre

	Pagina
1. Inleiding	45
2. Verklaring van de tekens	45
3. Beoogd gebruik.....	45
4. Leveringsomvang	45
5. Meest recente gebruiksaanwijzing	46
6. Veiligheidsinstructies	46
a) Algemene informatie.....	46
b) Stekker en kabel.....	47
c) Product.....	47
7. Bedieningselementen	48
a) Luchtreiniger.....	48
b) Bedieningspaneel/led-display.....	49
c) Luchtkwaliteitindicatie.....	50
8. Aan de slag.....	50
9. Bediening.....	52
a) Algemene bediening.....	52
b) Automatische modus	52
c) Slaapmodus.....	53
d) Timer	53
e) Luchtfilterindicator	53
f) De luchtfilterindicator/levensduur resetten	53
10. Onderhoud en reiniging	54
a) Luchtreiniger.....	54
b) Filter.....	54
11. De luchtfilter vervangen.....	55
12. Problemen oplossen	56
13. Verwijdering	57
14. Technische gegevens	57
a) Algemeen	57
b) Filter.....	57

1. Inleiding

Beste klant,

Hartelijk dank voor de aankoop van dit product.

Het product is voldoet aan de nationale en Europese wettelijke voorschriften.

Om deze status te handhaven en een veilige werking te garanderen, dient u als eindgebruiker deze gebruiksaanwijzing in acht te nemen!



Deze gebruiksaanwijzing is een onderdeel van dit product. Deze bevat belangrijke informatie over de werking en hantering van het product. Als u dit product aan derden overhandigt, doe dan tevens deze gebruiksaanwijzing erbij. Bewaar deze gebruiksaanwijzing voor toekomstige raadpleging!

Bij technische vragen kunt u zich wenden tot onze helpdesk. Voor meer informatie kunt u kijken op www.conrad.nl of www.conrad.be

2. Verklaring van de tekens



Het symbool met een bliksemschicht in een driehoek wordt gebruikt als er een risico voor uw gezondheid bestaat, bijv. door een elektrische schok.



Het pijl-symbool duidt op speciale informatie en advies voor het gebruik.



Dit symbool met het uitroepteken in een driehoek wordt gebruikt om belangrijke informatie in deze gebruiksaanwijzing te onderstrepen. Lees deze informatie altijd aandachtig door.



Het product is ontworpen volgens beschermingsklasse II (versterkte of dubbele isolatie, beschermende isolatie).



Neem de gebruiksaanwijzing in acht!

3. Beoogd gebruik

Dit product is bestemd voor gebruik als een luchtreiniger voor huishoudelijk gebruik onder normale gebruiksomstandigheden.

Dit product is alleen bedoeld voor gebruik binnenshuis. Gebruik het niet buitenshuis. Contact met vocht, bijv. in de badkamer, moet absoluut worden vermeden.

Om veiligheids- en goedkeuringsredenen mag u niets aan dit product veranderen. Als het product voor andere doeleinden wordt gebruikt dan hierboven beschreven, kan het worden beschadigd. Bovendien kan onjuist gebruik resulteren in kortsluiting, brand, elektrische schokken of andere gevaren. Lees de gebruiksaanwijzing goed door en bewaar deze op een veilige plek. Het product mag alleen samen met de gebruiksaanwijzing aan derden worden doorgegeven.

Alle bedrijfs- en productnamen zijn handelsmerken van de betreffende eigenaren. Alle rechten voorbehouden.

4. Leveringsomvang

- Luchtreiniger
- Luchtfilter (vooraf geïnstalleerd)
- Gebruiksaanwijzing

5. Meest recente gebruiksaanwijzing

Download de meest recente gebruiksaanwijzing via www.conrad.com/downloads of scan de afgebeelde QR-code. Volg de aanwijzingen op de website op.



6. Veiligheidsinstructies



Lees de gebruiksaanwijzing aandachtig door en neem vooral de veiligheidsinformatie in acht. Indien de veiligheidsinstructies en de aanwijzingen voor een juiste bediening in deze gebruiksaanwijzing niet worden opgevolgd, aanvaarden wij geen verantwoordelijkheid voor hieruit resulterend persoonlijk letsel of materiële schade. In dergelijke gevallen vervalt de aansprakelijkheid/garantie.

- Het apparaat mag niet worden gebruikt door personen (inclusief kinderen) met beperkte fysieke, sensorische of geestelijke capaciteiten, of gebrek aan ervaring en kennis, tenzij ze onder toezicht staan en instructies hebben gekregen.
- Houd kinderen onder toezicht zodat zij het apparaat niet als speelgoed gebruiken.
- Een beschadigde stroomkabel mag alleen door de fabrikant, een door deze aangewezen werkplaats of een daarvoor gekwalificeerde persoon worden vervangen om gevaarlijke situaties te voorkomen.

a) Algemene informatie

- Dit apparaat is geen speelgoed. Houd het buiten het bereik van kinderen en huisdieren.
- Laat verpakkingsmateriaal niet achteloos rondslingeren. Dit kan voor kinderen gevaarlijk speelgoed worden.
- Bescherm het product tegen extreme temperaturen, direct zonlicht, sterke schokken, hoge vochtigheid, vocht, brandbare gassen, stoom en oplosmiddelen.
- Stel het product niet aan mechanische spanning bloot.
- Als het product niet langer veilig gebruikt kan worden, stel het dan buiten bedrijf en zorg ervoor dat niemand het per ongeluk kan gebruiken. Veilig gebruik kan niet langer worden gegarandeerd als het product:
 - zichtbaar is beschadigd,
 - niet meer naar behoren werkt,
 - gedurende een langere periode onder slechte omstandigheden is opgeslagen of
 - onderhevig is geweest aan ernstige transportbelasting.
- Behandel het product met zorg. Schokken, stoten of zelfs een val van geringe hoogte kunnen het product beschadigen.



- Raadpleeg een expert als u vragen hebt over gebruik, veiligheid of aansluiting van het apparaat.
- Onderhoud, aanpassingen en reparaties mogen alleen uitgevoerd worden door een technicus of een daartoe bevoegd servicecentrum.
- Als u nog vragen heeft die niet door deze gebruiksaanwijzing worden beantwoord, kunt u contact opnemen met onze technische dienst of ander technisch personeel.

b) Stekker en kabel

- Het stopcontact dient zich in de buurt van het apparaat te bevinden en goed toegankelijk te zijn.
- Trek nooit de stekker uit het stopcontact door aan het snoer te trekken. Trek de stekker altijd aan de daarvoor bestemde grepen uit het stopcontact.
- Haal de stekker uit het stopcontact als u het apparaat langere tijd niet gebruikt.
- Haal de stekker bij onweer om veiligheidsredenen uit het stopcontact.
- Zorg dat het netsnoer niet wordt afgeknelld, geknikt, door scherpe randen wordt beschadigd of op andere wijze mechanisch wordt belast. Vermijd overmatige thermische belasting op het netsnoer door te grote hitte of koude. Verander het netsnoer niet. Anders kan het netsnoer worden beschadigd. Een beschadigd netsnoer kan een levensgevaarlijke elektrische schok veroorzaken.
- Raak het netsnoer niet aan wanneer het beschadigingen vertoont. Onderbreek eerst de spanning van het betreffende stopcontact (bijvoorbeeld d.m.v. de zekeringsautomaat) en trek dan voorzichtig de stekker uit het stopcontact. Gebruik het product in geen geval met een beschadigd netsnoer.
- U mag nooit met natte handen de stekker in het stopcontact steken of eruit trekken.

c) Product

- Houd uw luchtreiniger uit de buurt van water en natte of vochtige plekken.
- Vermijd omgevingen waar er vochtig kan opbouwen binnenin de reiniger (zoals kamers met grote temperatuurschommelingen of onder een airconditioning).
- Houd uw luchtreiniger uit de buurt van hittebronnen.
- Gebruik het apparaat niet in de buurt van gastoestellen, verwarmingsapparatuur of brandhaarden.
- Steek niets in de openingen van de luchtreiniger, tenzij dit in de handleiding wordt aangegeven.
- Blokkeer nooit de luchtinlaat en -uitlaat door bijvoorbeeld voorwerpen op de luchtuitlaat of voor de luchtinlaat te plaatsen.
- Behoud minstens 40 cm vrije ruimte rondom en boven het apparaat.
- Plaats geen voorwerpen bovenop het apparaat.
- Koppel uw luchtreiniger altijd los van de voeding voordat u deze onderhoudt (om bijvoorbeeld de luchtfilter te vervangen).
- Dit apparaat is geen vervanging voor goede ventilatie, regelmatig stofzuigen of het gebruik van een afzuigkap of ventilator tijdens het koken.
- Gebruik uitsluitend originele filters die speciaal bestemd zijn voor dit apparaat. Gebruik geen enkele andere filter.

 **Belangrijk:** Gebruik deze luchtreiniger niet met 'vast fase' snelheidsregelaars (zoals een dimmerschakelaar).

7. Bedieningselementen

a) Luchtreiniger

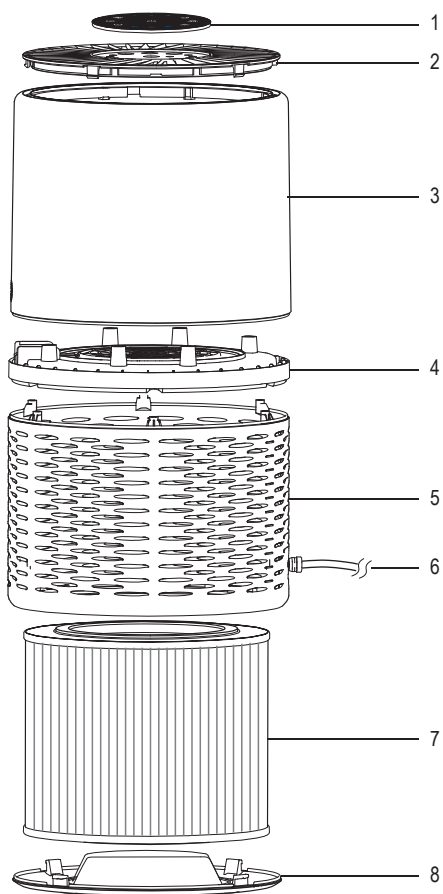

1 Bedieningspaneel/led-display

2 Uitlaatafdekking

3 Bovenbehuizing

4 Decoratieve ring/ventilatormotor

5 Onderbehuizing







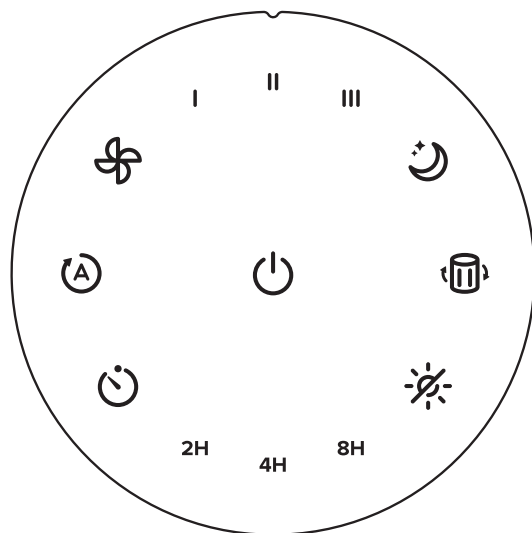

6 Netsnoer

7 Combinatiefilter

8 Basisafdekking





b) Bedieningspaneel/led-display



Pictogram	Beschrijving	Pictogram	Beschrijving
	Aan-/uitknop.		Knop filter controleren/filterindicator Brandt om u eraan te herinneren de luchtfilter te controleren.
	Timerknop • Een timer instellen. • De tijdsduur van de timer doorlopen: 2H, 4H, 8H		Knop slaapmodus De slaapmodus inschakelen.
	Knop automatische modus De automatische modus inschakelen.		Displayknop • De schermverlichting uitschakelen. • Druk op een willekeurige knop (behalve ) om de schermverlichting weer in te schakelen.
	Knop ventilatorsnelheid De ventilatorsnelheden doorlopen: I Laag, II medium, III hoog		

c) Luchtkwaliteitindicatie

- De luchtkwaliteit wordt gecontroleerd via de sensor binnenin de luchtreiniger.
- De indicator zal blauw branden wanneer de luchtreiniger aanvankelijk wordt ingeschakeld, en veranderen op basis van de waargenomen luchtkwaliteit.
- Het kan tot 30 seconden duren totdat de luchtreiniger de luchtkwaliteit detecteert.

Kleur		Luchtkwaliteit	Hoeveelheid deeltjes (ug/m ³)
	Blauw	Zeer goed	0 - 75
	Groen	Goed	75 - 115
	Geel	Matig	115 - 150
	Rood	Slecht	150+

8. Aan de slag



Als u niet van plan bent om de luchtreiniger voor een lange tijd te gebruiken, dan raden wij u aan de filter in zijn plastic verpakking te laten om deze schoon te houden totdat u het apparaat weer gebruikt.

1. Plaats het apparaat ondersteboven op een zachte doek om krassen te voorkomen.
2. Draai de basisafdekking linksom van Dicht → Open.

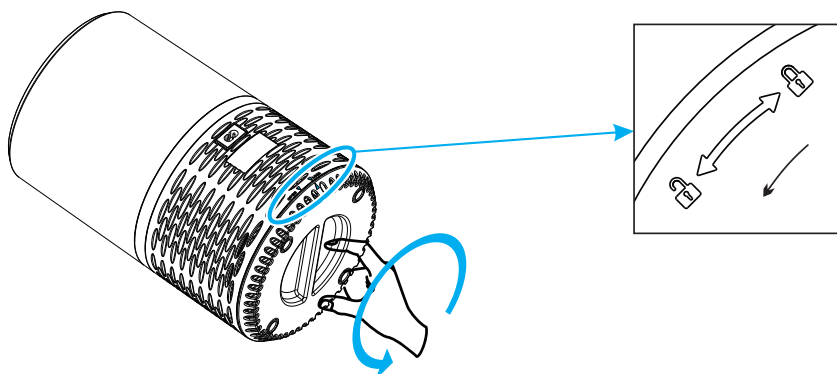

3. Verwijder de basisafdekking en haal er de combinatiefilters uit.
4. Verwijder het verpakkingsmateriaal van de filter.

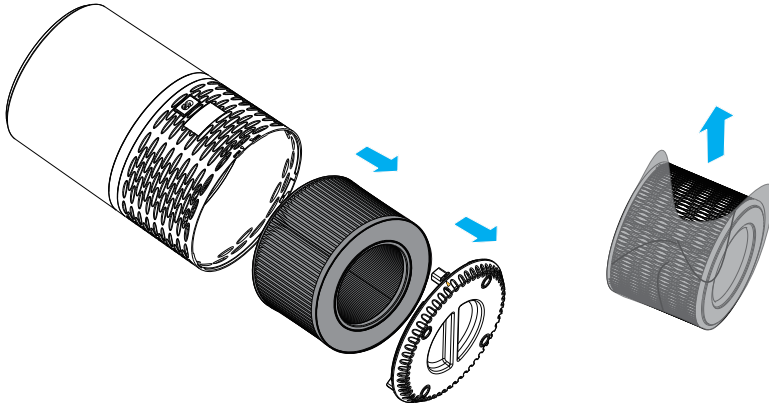

5. Plaats de filter terug in het apparaat.

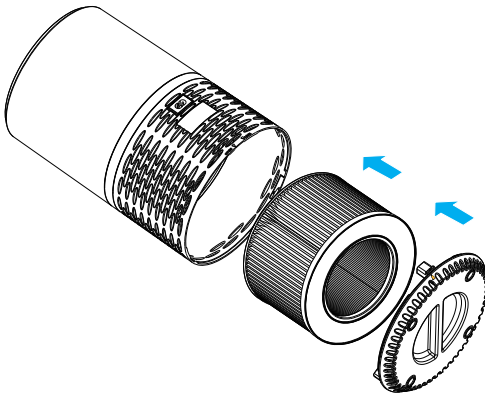

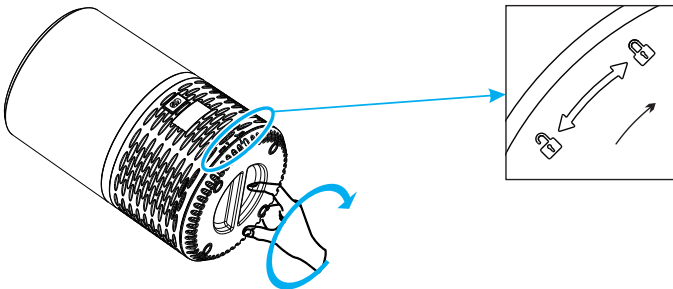

6. Draai de basisafdekking rechtsom van Open → Dicht. De afdekking dient met een "klik" op zijn plek te vergrendelen.



9. Bediening

a) Algemene bediening

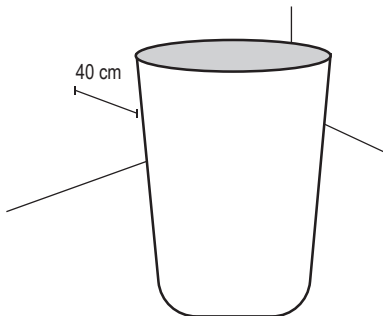

1. Plaats de luchtreiniger op een hard en vlak oppervlak. Behoud 40 cm vrije ruimte aan alle zijden van de reiniger.
2. Steek de stekker in het stopcontact.
3. Druk op  om de luchtreiniger AAN te schakelen. De ventilator van de luchtreiniger zal automatisch starten.
4. Druk indien gewenst op  om de ventilatorsnelheid te veranderen. U kunt ook de automatische modus of slaapmodus selecteren of een timer instellen.
 - Laat de luchtreiniger voor optimale resultaten 15 tot 20 minuten op maximale snelheid werken voordat u een lagere snelheid of de "automatische modus" selecteert.
 - Houd ramen gesloten terwijl de reiniger werkt.
5. Druk op  om de luchtreiniger UIT te schakelen.
 - De luchtreiniger zal zijn geprogrammeerde instellingen onthouden wanneer UIT geschakeld en deze instellingen hervatten wanneer u deze weer AAN schakelt.
 - De luchtreiniger onthoudt geen timers.









b) Automatische modus

Deze modus gebruikt de sensor binnenin de luchtkwaliteit om de ventilatorsnelheid automatisch aan te passen op basis van de luchtkwaliteit.



Als de luchtkwaliteit bijvoorbeeld slechts is, dan zal de ventilator automatisch op een hoge snelheid worden ingesteld.

- Druk op  om de automatische modus in te schakelen.
- Druk op  of  om de automatische modus te sluiten.



Kleur		Luchtkwaliteit	Ventilatorsnelheid	Hoeveelheid deeltjes (ug/m ³)
	Blauw	Zeer goed	Slaap	0 - 75
	Groen	Goed	 Laag	75 - 115
	Geel	Matig	 Medium	115 - 150
	Rood	Slecht	 Hoog	150+

c) Slaapmodus

De slaapmodus gebruikt de laagst mogelijke ventilatorsnelheid om geruisloos te werken. Alle indicatoren zullen tot halve helderheid worden verlaagd.

- Druk op  om de slaapmodus in te schakelen.
- Druk op  of  om de slaapmodus te sluiten.

d) Timer

- Druk meerdere keren op  om de timer in of uit te schakelen en de timeropties te doorlopen (2 uur, 4 uur, 8 uur).
- De luchtreiniger zal automatisch uitschakelen wanneer de timer is verlopen.
- Druk op  om de timer te annuleren.



e) Luchtfilterindicator

-  zal oplichten om u eraan te herinneren om te controleren of de luchtfilter moet worden gereinigd of vervangen.
- Zie paragraaf "10. Onderhoud en reiniging" op pagina 54.

f) De luchtfilterindicator/levensduur resetten

Reset





De levensduur van de filter dient te worden gereset als het pictogram  oplicht nadat de filter is vervangen door een nieuwe.

1. Sluit de luchtreiniger aan op de voeding en druk op  om in te schakelen.
2. Houd  3 seconden ingedrukt totdat het lampje  uitschakelt.

Harde reset

Wanneer u de luchtreiniger in een zwaar vervuilde omgeving gebruikt, dan kan de levensduur van de luchtfilter aanzienlijk worden ingekort. U kunt filters ook vervangen als het filterlampje niet brandt.

Volg na vervanging van de filter de volgende stappen om een harde reset uit te voeren:

1. Wanneer de luchtreiniger in de stand-by-mode is aangesloten maar met de voeding uitgeschakeld, houdt u  3 seconden ingedrukt totdat  oplicht.
2. Houd  nogmaals 3 seconden ingedrukt totdat het lampje  uitschakelt.

10. Onderhoud en reiniging



Gebruik in geen enkel geval agressieve schoonmaakmiddelen, ontsmettingsalcohol of andere chemische oplossingen omdat deze schade toe kunnen brengen aan de behuizing en zelfs afbreuk kan doen aan de werking van het product.

Koppel het product vóór iedere reiniging los van de stroomvoorziening.

a) Luchtreiniger

- Veeg de buitenzijde van de luchtreiniger schoon met een droge, pluisvrije doek.
- Reinig niet met water of andere vloeistoffen om het risico op elektrische schokken te voorkomen.

b) Filter

- Reinig de buitenzijde van de filter en de binnenzijde van de behuizing maandelijks met een zachte borstel of stofzuiger om ophoping van haar of stof te voorkomen.

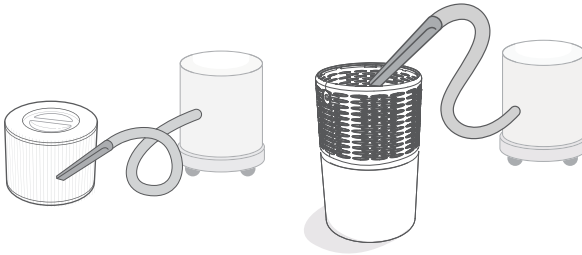

- Reinig de filter niet met water of andere vloeistoffen.
- ⚠ U moet de filter na het reinigen in de volgende gevallen misschien vervangen:
 - Luider lawaai
 - Verminderde luchtstroom
 - Vreemd luchtje
 - Zichtbare verstopping

→ Zie paragraaf "11. De luchtfilter vervangen" op pagina 55.

11. De luchtfilter vervangen

U moet de luchtfilter mogelijk elke 6 tot 8 maanden vervangen (vroeg of laat), afhankelijk van hoe vaak deze wordt gebruikt en hoe vervuild te omgeving is.

Tekenen van een versleten filter:

- Luider lawaai wanneer de luchtreiniger werkt
- Verminderde luchtstroom
- Vreemde luchtjes
- Zichtbaar verstopte filter

1. Schakel de luchtreiniger uit en koppel los van de voeding.

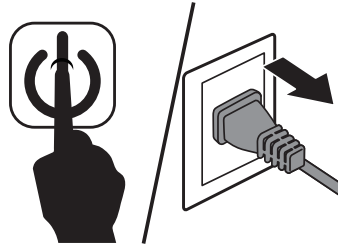

2. Draai de basisafdekking linksom van Dicht → Open.

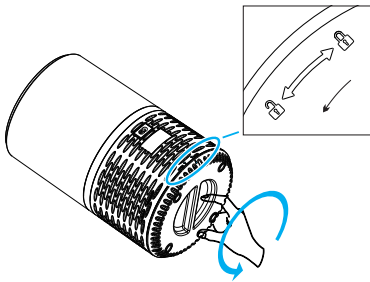

3. Verwijder de oude luchtfilter en dank deze op correcte wijze af.

4. Gebruik een stofzuiger om stof en vuil uit de binnenzijde van de behuizing te verwijderen.

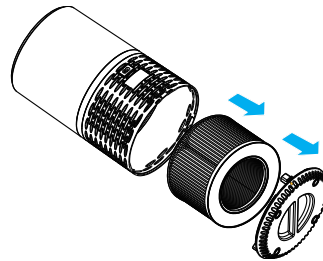

5. Pak de nieuwe luchtfilter uit en plaats deze in de behuizing.

→ Bewaar de zak om filters op te bergen/af te danken.



6. Draai de basisafdekking rechtsom van Open → Dicht.

7. Sluit de luchtreiniger aan op de voeding.

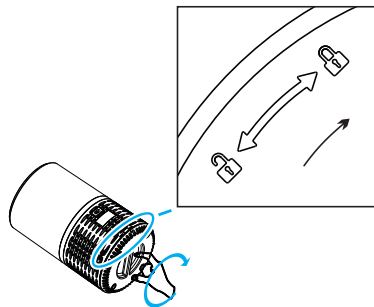
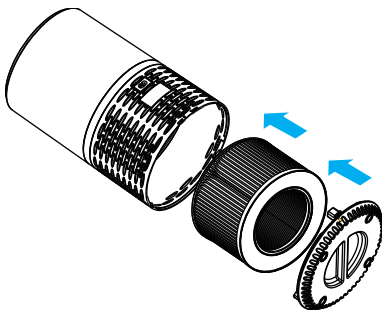
8. Reset de filter. Zie "f) De luchtfilterindicator/levensduur resetten" op pagina 53.



12. Problemen oplossen

Probleem	Aanbevolen oplossingen
De luchtreiniger schakelt niet in of reageert niet op de toetsbediening.	<ul style="list-style-type: none"> • Sluit de luchtreiniger aan op de voeding of sluit de luchtreiniger aan op een ander stopcontact. • Controleer of de voedingskabel is beschadigd. • Controleer of de filterafdekking correct geplaatst is, zodat de veiligheidsschakelaar is geactiveerd. Zie "8. Aan de slag" op pagina 50.
De luchtreiniger maakt een ongehoord lawaai terwijl de ventilator draait.	<ul style="list-style-type: none"> • Controleer of de luchtfilter correct is geïnstalleerd. Zie "8. Aan de slag" op pagina 50. • Druk op  om de ventilatorsnelheid te verhogen. • De luchtreiniger kan beschadigd zijn of er is een vreemd voorwerp in terechtgekomen. Stop de luchtreiniger te gebruiken en neem contact op met onze technische ondersteuning. Open de luchtreiniger niet. • Vervang de luchtfilter. Zie "11. De luchtfilter vervangen" op pagina 55.
Aanzienlijk verminderde luchtstroom	<ul style="list-style-type: none"> • Controleer of de filterverpakking is verwijderd. • Vervang de luchtfilter. Zie "11. De luchtfilter vervangen" op pagina 55. • Controleer of er voldoende vrije ruimte is aan alle zijden van de reiniger (≥40 cm).
Slechte luchtzuiveringskwaliteit.	<ul style="list-style-type: none"> • Zorg ervoor dat de luchtinlaten of -uitlaten niet door voorwerpen worden geblokkeerd. • Controleer of de luchtfilter correct is geïnstalleerd. Zie "8. Aan de slag" op pagina 50. • Controleer of de kamer overeenkomt met de aanbevolen kamergrootte. De luchtreiniger is mogelijk ineffectief in grotere ruimtes. • Vervang de luchtfilter. Zie "11. De luchtfilter vervangen" op pagina 55.
De luchtreiniger geeft een nare lucht af.	<ul style="list-style-type: none"> • Zorg ervoor dat de luchtreiniger in een kamer staat met een relatieve luchtvochtigheid van <85% RH. Een hogere luchtvochtigheidsgraad kan de groei van schimmel veroorzaken op de luchtfilter. • Vervang de luchtfilter. Zie "11. De luchtfilter vervangen" op pagina 55.
 brandt nog steeds na vervanging van de luchtfilter vervangen.	<ul style="list-style-type: none"> • Reset de luchtfilterindicator . Zie "f) De luchtfilterindicator/levensduur resetten" op pagina 53.

13. Verwijdering



Elektronische apparaten zijn recyclebaar afval en horen niet bij het huisvuil. Als het product niet meer werkt moet u het volgens de geldende wettelijke bepalingen voor afvalverwerking afvoeren.

■ Op deze wijze voldoet u aan uw wettelijke verplichtingen en draagt u bij aan de bescherming van het milieu.

14. Technische gegevens

a) Algemeen

Ingangsspanning/-stroom	230 V/AC, 50/60 Hz
Stroomverbruik	max. 23 W
Stroomverbruik op stand-by	<0,5 W
Beschermingsniveau	II
Stofsensor	ja
Ventilatorsnelheid	4 niveaus
Geluidsniveau	30 - 52 dB
Levensduur van filter	ong. 6 - 8 maanden*
	*afhankelijk van gebruik en gebruiksomgeving
Aanbevolen kamergrootte	25 - 30 m ²
CADR (debiet schone lucht)	250 m ³ /u
Bedrijfsomstandigheden	5 tot +45 °C, 25 – 85 % RV (niet condenserend)
Bedrijfsomstandigheden	5 tot +75 °C, 25 – 85 % RV (niet condenserend)
Afmetingen (L x B)	400 x 233 mm
Gewicht	3,65 kg

b) Filter

Type.....HEPA-filter + geactiveerd koolstoffilter + voorfilter

Ⓓ Dies ist eine Publikation der Conrad Electronic SE, Klaus-Conrad- 1, D-92240 Hirschau (www.conrad.com).

Alle Rechte einschließlich Übersetzung vorbehalten. Reproduktionen jeder Art, z. B. Fotokopie, Mikroverfilmung oder die Erfassung in elektronischen Datenverarbeitungsanlagen bedürfen der schriftlichen Genehmigung des Herausgebers. Nachdruck, auch auszugsweise, verboten. Die Publikation entspricht dem technischen Stand bei Drucklegung.

Copyright 2020 by Conrad Electronic SE.

ⒼB This is a publication by Conrad Electronic SE, Klaus-Conrad-Str. 1, D-92240 Hirschau (www.conrad.com).

All rights including translation reserved. Reproduction by any method, e.g. photocopy, microfilming, or the capture in electronic data processing systems require the prior written approval by the editor. Reprinting, also in part, is prohibited. This publication represent the technical status at the time of printing.

Copyright 2020 by Conrad Electronic SE.

ⒻF Ce document est une publication de Conrad Electronic SE, Klaus-Conrad-Strasse 1, D-92240 Hirschau - Allemagne (www.conrad.com).

Tous droits réservés y compris la traduction. La reproduction par n'importe quel moyen, p. ex. photocopie, microfilm ou saisie dans des systèmes de traitement électronique des données, nécessite l'autorisation préalable par écrit de l'éditeur. La réimpression, même en partie, est interdite. Cette publication représente l'état technique au moment de l'impression.

Copyright 2020 by Conrad Electronic SE.

ⒼNL Dit is een publicatie van Conrad Electronic SE, Klaus-Conrad-Str. 1, D-92240 Hirschau (www.conrad.com).

Alle rechten, vertaling inbegrepen, voorbehouden. Reproducties van welke aard dan ook, bijvoorbeeld fotokopie, microverfilming of de registratie in elektronische gegevensverwerkingsapparatuur, vereisen de schriftelijke toestemming van de uitgever. Nadruk, ook van uittreksels, verboden. De publicatie voldoet aan de technische stand bij het in druk bezorgen.

Copyright 2020 by Conrad Electronic SE.