



FR - Par la présente SOMFY ACTIVITES SA déclare que l'équipement radio couvert par ces instructions est conforme aux exigences de la Directive Radio 2014/53/UE et aux autres exigences essentielles des Directives Européennes applicables. Le texte complet de la déclaration UE de conformité est disponible sur www.somfy.com/ce.

EN - SOMFY ACTIVITES SA hereby declares that the radio equipment covered by these instructions is in compliance with the requirements of Radio Directive 2014/53/EU and the other essential requirements of the applicable European Directives. The full text of the EU declaration of conformity is available at www.somfy.com/ce.

DE - SOMFY ACTIVITES SA erklärt hiermit, dass das in dieser Anleitung beschriebene Funkgerät die Anforderungen der Funkanlagenrichtlinie 2014/53/EU sowie die grundlegenden Anforderungen anderer geltender europäischer Richtlinien erfüllt. Der vollständige Text der EU-Konformitätserklärung ist unter der Internetadresse www.somfy.com/ce verfügbar.

NL - Hierbij verklaart SOMFY ACTIVITES SA dat de radioapparatuur die behandeld wordt in dit document in overeenstemming is met de Richtlijn Radioapparatuur 2014/53/EU en de andere relevante bepalingen van de Europese richtlijnen voor toepassing binnen de Europese Unie. De volledige EU-conformiteitsverklaring staat ter beschikking op de website www.somfy.com/ce.

Smooove Origin RS100 io

Ref. 5139577A



- FR Notice
- EN Instructions
- DE Anleitung
- NL Handleiding



SOMFY ACTIVITÉS SA

50 avenue du Nouveau Monde
F - 74300 CLUSES

www.somfy.com



100% recycled paper

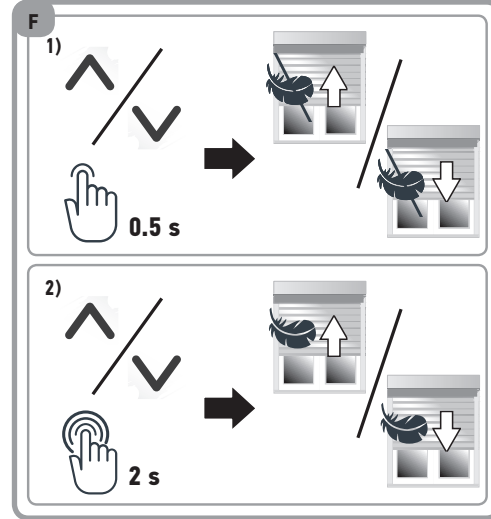
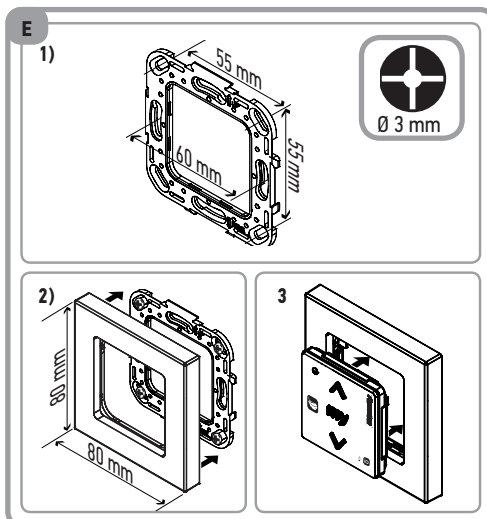
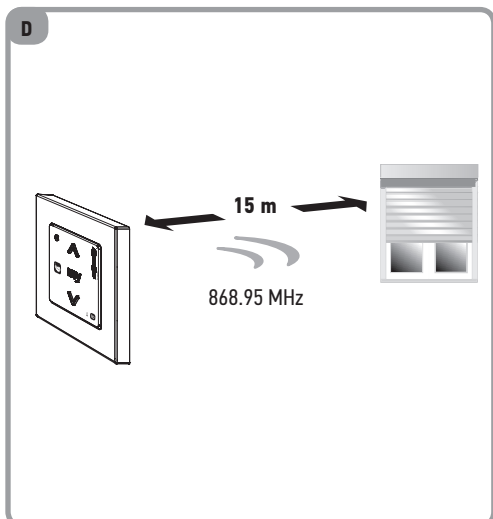
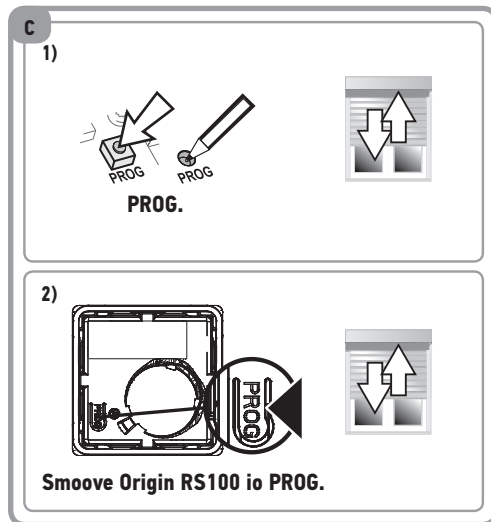
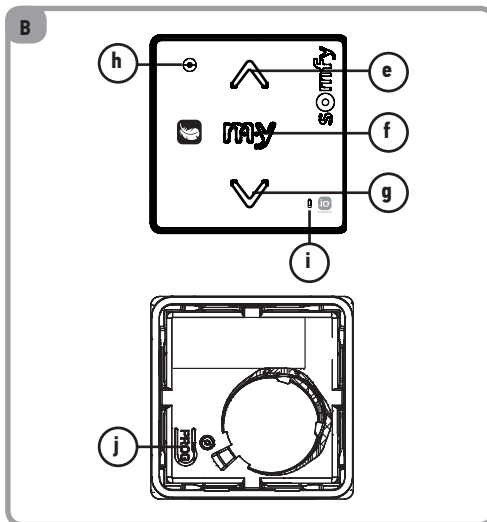
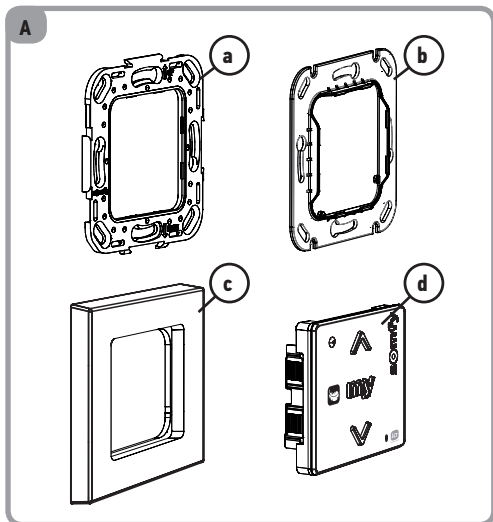

FR 1. Introduction

Le Smooove Origin RS100 io est un point de commande mural radio sans fil à usage exclusivement local qui permet de piloter les volets roulants équipés du moteur S&SO-RS100 io utilisant la technologie radio io-homecontrol*.

Le Smooove Origin RS100 io peut être associé avec des cadres et des enjoliveurs intermédiaires répondant à la norme DIN 49075.

2. Sécurité

2.1. Sécurité et responsabilité

Avant d'installer et d'utiliser ce produit, lire attentivement cette notice.

Ce produit Somfy doit être installé par un professionnel de la motorisation et de l'automatisation de l'habitat auquel cette notice est destinée. L'installateur doit par ailleurs, se conformer aux normes et à la législation en vigueur dans le pays d'installation, et informer ses clients des conditions d'utilisation et de maintenance du produit.

Toute utilisation hors du domaine d'application défini par Somfy est interdite. Elle entraînerait, comme tout irrespect des instructions figurant dans cette notice, l'exclusion de la responsabilité et de la garantie Somfy.

Avant toute installation, vérifier la compatibilité de ce produit avec les équipements et accessoires associés.

2.2. Consignes spécifiques de sécurité

Pour ne pas endommager le produit :

- 1) Éviter les chocs !
- 2) Éviter les chutes !
- 3) Ne pas faire de projection de liquides ni l'immerger.
- 4) Ne pas utiliser de produits abrasifs ni de solvants pour le nettoyer.

3. Contenu

← Figure A

	Désignation	Q.
a	Plaque de fixation pour Smooove Origin RS100 io ou	1
b	Plaque de fixation pour Smooove Origin RS100 io IN	1
c	Cadre Somfy	1
d	Module Smooove Origin RS100 io	1

4. Mise en service

4.1. Le Smooove Origin RS100 io en détails

← Figure B

- a) Touche (monter)
- f) Touche **my** (stopper, aller en position favorite).
- g) Touche (descendre).
- h) Voyant « vert » témoin d'appui sur les touches et le bouton du module.
- i) Voyant "Pile faible".
- j) Bouton PROG.

4.2. Enregistrer le Smooove Origin RS100 io dans une application non équipée de point de commande local io

Se référer à la notice du moteur io.

4.3. Ajout/Suppression d'un Smooove Origin RS100 io

← Figure C

La procédure à suivre pour l'ajout ou la suppression d'un point de commande io est identique.

Pour ajouter ou supprimer un Smooove Origin RS100 io, utiliser le point de commande local io déjà associé à l'application.

Placer l'application à mi-hauteur.

- 1) Faire un appui long sur le bouton PROG du point de commande local Somfy io déjà associé, jusqu'au va-et-vient de l'application : le moteur io est en mode programmation pendant 10 min.
- 2) Faire un appui bref sur le bouton PROG du Smooove Origin RS100 io : l'application effectuée un va-et-vient : le Smooove Origin RS100 io est enregistré ou supprimé.

5. Installation

← Figure D

L'utilisation d'appareils radio (par exemple un casque radio Hi-Fi) utilisant la même fréquence peut engendrer des interférences et réduire les performances du produit.

- Le bâtiment dans lequel le produit est utilisé peut réduire la portée radio. La portée radio est de 15 m en champ libre.

Ne jamais installer le Smooove Origin RS100 io à proximité ou sur des surfaces métalliques ni avec un cadre métallique, ceci peut réduire la portée radio.

Installer le point de commande à l'abri des flux d'air pouvant provenir d'une gaine murale ou d'un boîtier d'encastrement pour éviter l'apparition de salissures en transparence.

Contrôler la portée radio avant de fixer le Smooove Origin RS100 io.

Ce produit doit être installé sur une paroi et Somfy recommande que cette surface soit plane.

Laisser le module dans la plaque de fixation ou dans le cadre lors des différentes phases de programmation pour faciliter les manipulations.

Fixation

← Figure E

- 1) Fixer la plaque de fixation à l'aide de vis (entraxe 55 mm) (Somfy recommande l'utilisation de vis de 3 mm de diamètre à tête fraisée).
- 2) Clipper le cadre sur la plaque de fixation (encoche vers le bas).
- 3) Clipper le module sur l'ensemble (Cadre + plaque de fixation).

6. Utilisation

6.1. Touches et

← Figure F

Le pilotage du volet roulant s'effectue en mode standard ou en mode discret, en fonction de la durée d'appui sur ou .

1) Mode standard

Faire un appui **bref** sur ou : le volet roulant se déplace à sa vitesse nominale.

2) Mode discret

Faire un appui **long** sur ou : le volet roulant se déplace en mode discret pour réduire le niveau sonore.

Lorsque le volet roulant est en mouvement, un appui bref ou long sur ou permet de basculer le volet roulant immédiatement dans le nouveau mode sélectionné.

Le changement de mode n'est pas disponible en phase de réglage.

EN 1. Introduction

The Smooove Origin RS100 io is a wall-mounted wireless radio control point for local use only, for controlling roller shutters equipped with the S&SO-RS100 io drive using io-homecontrol* radio technology.

Smooove Origin RS100 io can be used together with frames and intermediate cover plates that comply with DIN 49075.

2. Safety

2.1. Safety and liability

Before installing and using this product, please read this guide carefully.

This Somfy product must be installed by a home motorisation and automation professional, for whom this guide is intended. Moreover, the installer must comply with standards and legislation in the country in which the product is being installed, and inform his customers of the operating and maintenance conditions for the product.

Any use outside the sphere of application defined by Somfy is prohibited. Doing so would void the warranty and release Somfy of all liability, as would any failure to comply with the instructions given herein.

Never begin installing without first checking the compatibility of this product with the associated devices and accessories.

2.2. Specific safety instructions

To avoid damaging the product:

- 1) Avoid impacts!
- 2) Do not drop!
- 3) Do not spill liquid on the product or immerse it in liquid.
- 4) Do not use abrasive products or solvents to clean it.

3. Contents

← Figure A

	Description	Q.
a	Mounting plate for Smooove Origin RS100 io or	1
b	Mounting plate for Smooove Origin RS100 io IN	1
c	Somfy frame	1
d	Smooove Origin RS100 io module	1

4. Set-up

4.1. The Smooove Origin RS100 io in detail

← Figure B

- a) button (up).
- f) **my** button (stop, go to favourite position).
- g) button (down).
- h) "Green" indicator light showing that the module's keys and button have been activated.
- i) "Battery low" indicator light.
- j) PROG button.

4.2. Programming the Smooove Origin RS100 io in an end-product not equipped with a local io control point

Refer to the guide for the io drive.

4.3. Adding/Deleting a Smooove Origin RS100 io

← Figure C

The procedures for adding or deleting an io control point are the same.

To add or delete a Smooove Origin RS100 io, use the local io control point already associated with the end-product.

Position the end-product at its half-way position.

- 1) Press and hold the PROG button on the Somfy io local control point already associated, until the end-product moves

back and forth: the io drive is now in programming mode for 10 minutes.

- 2) Briefly press the PROG button on the Smooove Origin RS100 io. When the end-product moves back and forth, the Smooove Origin RS100 io is programmed or deleted.

5. Installation

← Figure D

The use of radio appliances (e.g. Hi-Fi radio headphones) operating on the same frequency may cause interference and reduce the product's performance.

- The building in which the product is used may reduce the radio range. The radio range is 15 m line-of-sight.

Never install the Smooove Origin RS100 io near or on metal surfaces or in a metal frame, as this can reduce the radio range.

Install the control point away from air flows coming from a wall duct or electrical box to prevent dirt from being deposited on the inside of the transparent cover.

Check the radio range before fitting the Smooove Origin RS100 io.

This product must be installed on an internal wall and Somfy recommends that the wall surface should be flat.

Leave the module in the mounting plate or in the frame during the different programming phases to make it easier to perform the operations.

Fixing

← Figure E

- 1) Secure the mounting plate using screws (centre-to-centre distance: 55 mm) (Somfy recommends using countersunk \varnothing 3 mm screws).
- 2) Clip the frame onto the mounting plate (notch facing downward).
- 3) Clip the module onto the assembly (frame + mounting plate).

6. Use

6.1. and buttons

← Figure F

The roller shutter is controlled in standard or discreet mode depending on how long the or button is held down.

1) Standard mode

Briefly press or : the roller shutter will move at its normal speed.

2) Discreet mode

Press and hold or : the roller shutter will move in discreet mode to reduce the sound level.

If the roller shutter is moving, briefly pressing or pressing and holding or immediately switches the roller shutter to the new mode selected.

Mode switching is not available in the programming phase.

DE 1. Einleitung

Der Smooove Origin RS100 io ist ein drahtloser Funkwandsender zur ausschließlichen Steuerung von Rollläden, die mit einem Antrieb S&SO-RS100 io ausgestattet sind, der die Funktechnologie io-homecontrol® verwendet.

Der Smooove Origin RS100 io kann zusammen mit Rahmen und Adaptern verwendet werden, die der DIN-Norm 49075 entsprechen.

2. Sicherheitshinweise

2.1. Sicherheit und Gewährleistung

Lesen Sie vor der Installation und Verwendung dieses Produkts diese Anleitung sorgfältig durch.

Dieses Somfy-Produkt muss von einer fachlich qualifizierten Person für Antriebe und Automatisierungen im Haustechnikbereich installiert werden, für die diese Anleitung bestimmt ist. Außerdem muss der Installateur die gültigen Normen und Vorschriften des Landes befolgen, in dem das Produkt installiert wird, und seine Kunden über die Betriebs- und Wartungsbedingungen des Produkts informieren.

Jede Verwendung außerhalb des von Somfy definierten Anwendungsbereichs ist untersagt. Im Falle einer nicht bestimmungsgemäßen Verwendung, wie auch bei Nichtbefolgung der Hinweise in dieser Anleitung, entfällt die Haftung und Gewährleistungspflicht von Somfy.

Prüfen Sie vor der Montage die Kompatibilität dieses Produkts mit den vorhandenen Ausrüstungs- und Zubehörteilen.

2.2. Spezifische Sicherheitshinweise

Vermeidung von Schäden am Produkt:

- 1) Vermeiden Sie Stöße.
- 2) Lassen Sie das Produkt nicht fallen.
- 3) Schützen Sie das Produkt vor Spritzwasser und tauchen Sie es nicht in Flüssigkeiten.
- 4) Verwenden Sie zur Reinigung des Produkts keine Scheuer- oder Lösungsmittel.

3. Lieferumfang

← Abb. A

	Bezeichnung	Anz.
a	Befestigungsplatte für Somfy-Rahmen oder Befestigungsplatte für andere Schalterprogramme	1
c	Somfy-Rahmen	1
d	Modul Smooove Origin RS100 io	1

4. Inbetriebnahme

4.1. Smooove Origin RS100 io im Detail

← Abb. B

- e Taste (auffahren).
- f Taste **my** (stoppen, in die Lieblingsposition fahren).
- g Taste (abfahren).
- h Grüne Statusanzeige LED, die die Aktivierung der Tasten des Moduls anzeigt.
- i Statusanzeige LED „Batteriespannung niedrig“.
- j PROG-Taste.

4.2. Einlernen des Smooove Origin RS100 io in eine Anwendung ohne lokalen io-Funksender

Siehe die Anleitung für den io-Antrieb.

4.3. Hinzufügen/Löschen eines Smooove Origin RS100 io

← Abb. C

Die Vorgehensweise für das Hinzufügen und Löschen eines io-Funksenders ist identisch.

Verwenden Sie den lokalen io-Funksender , der bereits in der Anwendung eingelernt

ist, um einen Smooove Origin RS100 io hinzuzufügen oder zu löschen.

Bringen Sie die Anwendung in eine mittlere Position.

- 1) Halten Sie die PROG-Taste auf dem bereits eingelernten lokalen Somfy io-Funksender gedrückt, bis die Anwendung mit einer kurzen Auf-/Abbewegung bestätigt: Der io-Antrieb befindet sich jetzt für 10 Minuten in Lernbereitschaft.
- 2) Drücken Sie kurz die PROG-Taste auf dem Smooove Origin RS100 io. Die Anwendung bestätigt mit einer kurzen Auf-/Abbewegung: Der Smooove Origin RS100 io ist jetzt eingelernt bzw. gelöscht.

5. Installation

← Abb. D

Die Verwendung von Funkgeräten (z. B. Funk-Kopfhörern), die mit derselben Frequenz betrieben werden, kann zu Störungen führen und die Leistungen des Produkts beeinträchtigen.

- Je nach Gebäude, in dem das Produkt verwendet wird, kann die Funkreichweite eingeschränkt sein. Die Funkreichweite beträgt 15 m im Freifeld.

Installieren Sie den Smooove Origin RS100 io nicht in der Nähe von oder auf Metallflächen oder mit einem Metallrahmen, da dies die Funkreichweite einschränken könnte.

Installieren Sie den Funksender geschützt vor Luftströmen aus Wandkanälen oder Unterputzdosen, damit die transparente Scheibe nicht verschmutzt wird.

Überprüfen Sie die Funkreichweite, bevor Sie den Smooove Origin RS100 io befestigen.

Das Produkt muss auf einer Innenwand, möglichst mit einer glatten Oberfläche, angebracht werden.

Lassen Sie das Modul während der verschiedenen Einlernphasen auf der Befestigungsplatte bzw. im Rahmen. Dies erleichtert die Durchführung der entsprechenden Vorgänge.

Befestigung

← Abb. E

- 1) Bringen Sie die Befestigungsplatte mit Schrauben (Abstand Mitte-Mitte 55 mm) an. (Somfy empfiehlt Flachkopfschrauben, Durchmesser 3 mm.)
- 2) Befestigen Sie den Rahmen auf der Befestigungsplatte (Ausklantung nach unten).
- 3) Befestigen Sie das Modul auf der Anordnung (Rahmen + Befestigungsplatte).

6. Bedienung

6.1. Taste und

← Abb. F

Die Steuerung des Rollladens erfolgt im Modus Standard oder im Modus Diskret, je nach dem wie lange die Taste oder gedrückt wird.

1) Modus Standard

Drücken Sie **kurz** die Taste oder : Der Rollladen wird in seiner Nenngeschwindigkeit bewegt.

2) Modus Diskret

Drücken Sie **lang** die Taste oder : Der Rollladen wird im Modus Diskret bewegt, der weniger Geräusche entwickelt.

Wenn sich der Rollladen in Bewegung befindet, bewirkt ein kurzes oder langes Drücken der Taste oder , dass der Rollladen sofort in den neu gewählten Modus wechselt.

Der Moduswechsel steht in der Einstellphase nicht zur Verfügung.

NL 1. Inleiding

De Smooove Origin RS100 io is een alleen lokaal te bedienen draadloze muurzender die rolluiken die uitgerust zijn met een S&SO-RS100 io-motor die gebruik maakt van de draadloze io-homecontrol®-technologie kan bedienen.

De Smooove Origin RS100 io kan worden gebruikt in combinatie met kaders en frames die voldoen aan de norm DIN 49075.

2. Veiligheid

2.1. Veiligheid en aansprakelijkheid

Lees deze handleiding zorgvuldig door alvorens dit product te installeren en in gebruik te nemen.

Dit Somfy-product moet geïnstalleerd worden door een professionele installateur van motoriserings- en huisautomatiseringssystemen, voor wie deze handleiding bestemd is. Daarnaast moet de installateur zich houden aan de geldende normen en wetgeving in het land waar het product geïnstalleerd wordt en zijn klanten informatie geven over de bediening en het onderhoud van het product.

Elk gebruik dat buiten het door Somfy omschreven toepassingsgebied valt is verboden. Dit, alsook het niet naleven van de hierna gegeven instructies, doet de garantie vervallen en ontheft Somfy van elke aansprakelijkheid.

Controleer of dit product compatibel is met de aanwezige apparatuur en accessoires alvorens met de installatie te beginnen.

2.2. Bijzondere veiligheidsrichtlijnen

Om schade aan het product te voorkomen:

- 1) Vermijd schokken!
- 2) Laat het niet vallen!
- 3) Dompel het niet onder in een vloeistof.
- 4) Gebruik geen schurende producten of oplosmiddelen om het product schoon te maken.

3. Inhoud

← Afbeelding A

	Beschrijving	A.
a	Montageplaat voor Smooove Origin RS100 io of Montageplaat voor Smooove Origin RS100 io IN	1
c	Somfy-kader	1
d	Smooove Origin RS100 io-module	1

4. Ingebruikname

4.1. De Smooove Origin RS100 io in detail

← Afbeelding B

- e Toets (omhoog).
- f Toets **my** (stoppen, naar voorkeurspositie gaan).
- g Toets (omlaag).
- h "Groen" controlelampje geeft aan dat de toetsen van de module actief zijn.
- i Controlelampje "laag batterijniveau".
- j PROG-toets.

4.2. De Smooove Origin RS100 io programmeren in een toepassing zonder lokaal io-bedieningspunt

Zie de handleiding van de io-motor.

4.3. Een Smooove Origin RS100 io toevoegen/wissen

← Afbeelding C

Het toevoegen of wissen van een io-bedieningspunt verloopt volgens dezelfde procedure.

Gebruik het lokale io-bedieningspunt dat al aan de toepassing is gekoppeld om een Smooove Origin RS100 io toe te voegen of te wissen.

Laat de toepassing half neer.

- 1) Houd de PROG-toets van het al gekoppelde lokale Somfy io -bedieningspunt ingedrukt tot de toepassing heen en weer beweegt: de io-motor staat nu gedurende 10 minuten in de programmeerstand.
- 2) Druk kort op de PROG-toets van de Smooove Origin RS100 io. De toepassing beweegt heen en weer: de Smooove Origin RS100 io is geprogrammeerd of gewist.

5. Installatie

← Afbeelding D

Het gebruik van radioapparatuur (bv. een draadloze hifi-hoofdtelefoon) die op dezelfde frequentie werkt, kan storingen veroorzaken en de prestaties van het product negatief beïnvloeden.

- Afhangelijk van het gebouw waar het product gebruikt wordt, kan het zendbereik verminderen. Het zendbereik bedraagt 15 m in open veld.

Installeer de Smooove Origin RS100 io nooit in de buurt van of op metalen oppervlakken of in een metalen kader, want hierdoor kan het zendbereik afnemen.

Bescherm het bedieningspunt tegen de luchtstroom die afkomstig kan zijn uit een

kabelgoot of verdeeldoo om te voorkomen dat het van binnen vuil wordt.

Controleer het zendbereik alvorens de Smooove Origin RS100 io te monteren.

Dit product moet op een binnenwand geïnstalleerd worden en Somfy raadt aan het product op een vlak wandoppervlak te monteren.

Laat de module in de montageplaat of het kader zitten tijdens de verschillende programmeerstappen om het uitvoeren van de handelingen te vergemakkelijken.

Montage

← Afbeelding E

- 1) Zet de montageplaat vast met schroeven (tussenafstand 55 mm) (Somfy raadt het gebruik van schroeven met verzonken kop en een diameter van 3 mm aan).
- 2) Klem het kader vast op de montageplaat (met de inkeping naar onder).
- 3) Klik de module vast op het geheel (kader + montageplaat).

6. Bediening

6.1. Toetsen en

← Afbeelding F

De bediening van het rolluik gebeurt in de standaard- of discrete modus, afhankelijk van hoelang u op of drukt.

1) Standaardmodus

Druk **kort** op of : het rolluik verplaatst zich met de nominale snelheid.

2) Discrete modus

Druk **lang** op of : het rolluik verplaatst zich in de discrete modus om het geluidsniveau te beperken.

Wanneer het rolluik in beweging is, kan het met een korte of lange druk op of onmiddellijk in de nieuwe gekozen modus gezet worden.

Het wijzigen van de modus is niet mogelijk tijdens het instellen.

FR 6.2. Fonction STOP

Figure G

L'application est en cours de mouvement. Faire un appui bref sur **my** : l'application associée s'arrête automatiquement.

6.3. Position favorite (my)

Figure H

Se référer à la notice du moteur io pour s'assurer qu'il dispose de cette fonction.

Faire un appui bref sur **my** : l'application s'active jusqu'à la position favorite (my).

6.4. Enregistrement ou modification de la position favorite (my)

Figure I

- 1) Placer l'application dans la position favorite (**my**) souhaitée à l'aide des touches **▲** ou **▼**.
- 2) Appuyer sur **my** jusqu'au va-et-vient de l'application : la position favorite (**my**) est enregistrée.

6.5. Suppression de la position favorite (my)

Figure J

- 1) Appuyer brièvement sur **my** : l'application s'active et s'arrête en position favorite (my).
- 2) Appuyer de nouveau sur **my** jusqu'au va-et-vient de l'application : la position favorite est supprimée.

6.6. Pile faible

Le niveau bas de la pile est signalé quand le voyant "Pile faible"  s'allume.

7. Astuces et conseils

7.1. Questions sur le Smooove Origin RS100 io ?

Constats	Causes possibles	Solutions
L'appui sur une touche du point de commande n'engendre aucune réaction du produit.	La pile est faible. Le point de commande n'est pas enregistré. La réception radio est altérée par des équipements radio externes.	La remplacer. Voir chapitre Mise en service . Arrêter les appareils radio aux alentours.

7.2. Remplacement de la pile

Figure K

- 1) Déclipper le cadre avec son module du Smooove Origin RS100 io.
- 2) Pousser la pile usagée hors de son logement à l'aide d'un objet en plastique.
- 3) Insérer une pile aux caractéristiques identiques, la face marquée du plus (+) visible.
- 4) Pousser la pile au fond de son logement.
- 5) Re-clipper le cadre et le module du Smooove Origin RS100 io.
- 6) Appuyer sur une touche de la face avant. Si le voyant témoin s'allume, alors le remplacement de la pile est correct.

 Risque d'explosion si la pile est remplacée par un type incorrect.

 Gardez la pile hors de portée des enfants. Avaler une pile peut être fatal. Si cela se produit, appelez immédiatement un médecin.

 Ne pas jeter au feu, risque d'explosion.

Veiller à séparer les piles et batteries des autres types de déchets et à les recycler via le système local de collecte. 

7.3. Remplacement d'un point de commande io perdu ou cassé

Figure L

Cette remise à zéro supprime tous les points

de commande cependant les capteurs et la position favorite sont conservés.

 Ne réaliser la double coupure de courant qu'au niveau de l'application à remettre à zéro.

- Placer l'application à mi-hauteur.
- 1) Couper l'alimentation secteur pendant 2 s.
- 2) Remettre l'alimentation secteur entre 5 s et 15 s.
- 3) Couper l'alimentation secteur pendant 2 s.
- 4) Remettre l'alimentation secteur :

► L'application se met en mouvement quelques secondes.

 Si l'application est en fin de course haute ou basse alors elle effectuera un bref va-et-vient.

Appuyer sur le bouton PROG du nouveau Smooove Origin RS100 io jusqu'au va-et-vient de l'application : tous les points de commande io  sont effacés et le nouveau point de commande io est enregistré.

- Suivre les procédures du chapitre **Mise en service** pour ajouter des points de commande io.

8. Données techniques

Fréquence radio	868.95 MHz, io-homecontrol®
Bandes de fréquence et puissance maximale utilisée	868.700 MHz - 869.000 MHz p.a.r. <25 mW
Niveau de sécurité	Classe III
Température d'utilisation	0°C à +60°C +32 °F à +140 °F
Dimensions du cadre Somfy (A) en mm (H x l x e)	80 x 80 x 10
Dimensions du Module (B) en mm (H x l x e)	50 x 50 x 10
Alimentation	1 Pile 3 V type CR 2430
Indice de protection	IP 30

EN 6.2. STOP function

Figure G

The end-product is moving. Briefly press **my**: the associated end-product stops automatically.

6.3. Favourite (my) position

Figure H

Refer to the guide for the io drive to make sure that it supports this function.

Briefly press **my**: the end-product is activated to reach the favourite (my) position.

6.4. Programming or modifying the favourite (my) position

Figure I

- 1) Position the end-product in the desired favourite (**my**) position using the **▲** or **▼** buttons.
- 2) Press **my** until the end-product moves back and forth: the favourite (**my**) position is now programmed.

6.5. Deleting the favourite (my) position

Figure J

- 1) Briefly press **my**: the end-product is activated and stops in the favourite (my) position.
- 2) Press **my** again until the end-product moves back and forth: the favourite position is now deleted.

6.6. Battery low

The "Battery low"  indicator lights up when the battery power level is low.

7. Tips and recommendations

7.1. Questions about the Smooove Origin RS100 io?

Observations	Possible causes	Solutions
The product does not react at all when a button on the control point is pressed.	The battery is low. The control point is not programmed.	Replace it. See Set-up section.
	External radio equipment is interfering with the radio reception.	Turn off any radio appliances nearby.

7.2. Replacing the battery

Figure K

- 1) Unclip the frame with its Smooove Origin RS100 io module.
- 2) Push the old battery out of its housing using a plastic object.
- 3) Insert a battery with identical specifications, the face marked with a plus sign (+) visible.
- 4) Push the battery fully into its housing.
- 5) Clip the frame and the Smooove Origin RS100 io module back together.
- 6) Press a button on the front panel. If the indicator lights up, then the battery has been replaced correctly.

 Risk of explosion if the battery is replaced with an incorrect battery type.

 Keep batteries out of reach of children. Swallowing a battery can be fatal. If a battery is swallowed, seek medical advice immediately.

 Do not dispose of the battery in fire: risk of explosion.

Separate storage cells and batteries from other types of waste and recycle them via your local collection facility. 

7.3. Replacing a lost or broken io control point

Figure L

This reset deletes all control points, however it does not delete the sensors and the favourite position.

 Apply the double cutout only for the end-product to be reset.

- Position the end-product at its half-way position.

- 1) Switch the mains power supply off for 2 seconds.
- 2) Switch the mains power supply back on for 5 to 15 seconds.
- 3) Switch the mains power supply off for 2 seconds.
- 4) Switch the mains power supply back on:
 - The end-product moves for a few seconds.

 If the end-product is in the upper or lower end limit position it will move back and forth briefly.

Press the PROG button on the new Smooove Origin RS100 io until the end-product moves back and forth: all of the io control points  are now deleted and the new io control point is programmed.

- Follow the procedures in the **Set-up** section to add io control points.

8. Technical data

Radio frequency	868.95 MHz, io-homecontrol®
Frequency bands and maximum power used	868.700 MHz - 869.000 MHz e.r.p. <25 mW
Safety level	Category III
Operating temperature	0°C to +60°C +32 °F to +140 °F
Dimensions of the Somfy frame (A) in mm (h x w x d)	80 x 80 x 10
Dimensions of the Module (B) in mm (h x w x d)	50 x 50 x 10
Power supply	1 x 3V battery type CR 2430
Protection rating	IP 30

DE 6.2. STOPP-Funktion

Abb. G

Die Anwendung befindet sich in Bewegung. Drücken Sie kurz die Taste **my**: Die zugeordnete Anwendung wird automatisch gestoppt.

6.3. Lieblingsposition (my)

Abb. H

Schlagen Sie in der Anleitung des io-Antriebs nach, ob diese Funktion unterstützt wird.

Drücken Sie kurz die Taste **my**: Die Anwendung fährt in die Lieblingsposition (my).

6.4. Einstellen oder Ändern der Lieblingsposition (my)

Abb. I

1) Bringen Sie die Anwendung mit der Taste **▲** oder **▼** in die gewünschte Lieblingsposition (**my**).

2) Drücken Sie die Taste **my**, bis die Anwendung mit einer kurzen Auf-/Abbewegung bestätigt: Die Lieblingsposition (**my**) ist eingestellt.

6.5. Löschen der Lieblingsposition (my)

Abb. J

1) Drücken Sie kurz die Taste **my**: Die Anwendung wird aktiviert und stoppt in der Lieblingsposition (my).

2) Drücken Sie erneut die Taste **my**, bis die Anwendung mit einer kurzen Auf-/Abbewegung bestätigt: Die Lieblingsposition ist gelöscht.

6.6. Batteriespannung niedrig

Die Statusanzeige LED „Batteriespannung niedrig“  leuchtet, wenn die Batterieladung schwach ist.

7. Tipps und Empfehlungen

7.1. Fragen zum

Smooove Origin RS100 io?

Problem	Mögliche Ursachen	Lösungen
Das ausgewählte Produkt reagiert nicht, wenn eine Taste des Funksenders gedrückt wird.	Die Batterie-ladung ist schwach. Der Funksender ist nicht eingelernt. Externe Funkgeräte stören den Funkempfang.	Wechseln Sie die Batterie aus. Siehe Kapitel Inbetriebnahme . Schalten Sie externe Funkgeräte, die sich in der Nähe befinden, aus.

7.2. Auswechseln der Batterie

Abb. K

1) Nehmen Sie den Rahmen mit dem Smooove Origin RS100 io ab.

2) Drücken Sie die verbrauchte Batterie mit einem Kunststoffgegenstand aus ihrem Fach heraus.

3) Setzen Sie eine Batterie mit identischen Merkmalen so ein, dass die Seite mit dem Pluszeichen (+) sichtbar ist.

4) Drücken Sie die Batterie in das Fach.

5) Bringen Sie den Rahmen und den Smooove Origin RS100 io wieder an.

6) Drücken Sie eine Taste auf der Vorderseite. Wenn die Statusanzeige LED aufleuchtet, wurde die Batterie richtig ausgetauscht.

 Es besteht Explosionsgefahr, wenn die Batterie durch eine Batterie des falschen Typs ausgetauscht wird.

 Die Batterie muss sich außerhalb der Reichweite von Kindern befinden. Wird ein Batterie verschluckt, besteht Lebensgefahr. In einem solchen Fall muss sofort ein Arzt gerufen werden.

 Batterien nicht ins Feuer werfen. Es besteht Explosionsgefahr.

Batterien und Akkus gehören nicht in den Hausmüll. Entsorgen Sie sie entsprechend den geltenden Vorschriften im Handel oder bei den kommunalen Sammelstellen.

7.3. Auswechseln eines verlorenen oder beschädigten io-Funksenders



Abb. L

Bei diesem Rücksetzen werden alle Funksender, aber nicht die Sensoren und die Lieblingsposition gelöscht.

 Wenden Sie die doppelte Spannungsunterbrechung nur für die Anwendung an, die Sie zurücksetzen möchten.

- Bringen Sie die Anwendung in eine mittlere Position.

1) Schalten Sie die Spannungsversorgung für 2 Sekunden aus.

2) Schalten Sie die Spannungsversorgung für 5 bis 15 Sekunden wieder ein.

3) Schalten Sie die Spannungsversorgung für 2 Sekunden aus.

4) Schalten Sie die Spannungsversorgung wieder ein:

► Die Anwendung bewegt sich mehrere Sekunden.

 Wenn sich die Anwendung in der oberen oder unteren Endlage befindet, bestätigt sie mit einer kurzen Auf-/Abbewegung.

Drücken Sie die PROG-Taste auf dem neuen Smooove Origin RS100 io, bis die Anwendung mit einer kurzen Auf-/Abbewegung bestätigt: Alle io-Funksender  sind gelöscht und der neue io-Funksender ist eingelernt.

- Führen Sie die Schritte des Kapitels **Inbetriebnahme** durch, um weitere io-Funksender hinzuzufügen.

8. Technische Daten

Funkfrequenz	868,95 MHz, io-homecontrol®
Verwendete Frequenzbereiche und maximale Leistung	868,700 MHz - 869,000 MHz (ERP) < 25 mW
Schutzklasse	III
Betriebstemperatur	0 °C bis + 60 °C + 32 °F bis + 140 °F
Abmessungen des Somfy-Rahmens (A) in mm (H x B x T)	80 x 80 x 10
Abmessungen des Moduls (B) in mm (H x B x T)	50 x 50 x 10
Spannungsversorgung	1 x 3 V Batterie Typ CR 2430
Schutzgrad	IP 30

NL 6.2. STOP-functie

Afbeelding G

De toepassing is in beweging. Druk kort op **my**: de gekoppelde toepassing stopt automatisch.

6.3. Voorkeurpositie (my)

Afbeelding H

Zie de handleiding van de io-motor om na te gaan of deze functie ondersteund wordt.

Druk kort op **my**: de toepassing gaat naar haar voorkeurpositie (my).

6.4. De voorkeurpositie (my) instellen of aanpassen

Afbeelding I

1) Plaats de toepassing in de gewenste voorkeurpositie (**my**) met de toets **▲** of **▼**.

2) Druk op **my** tot de toepassing heen en weer beweegt: de voorkeurpositie (**my**) is geprogrammeerd.

6.5. De voorkeurpositie (my) wissen

Afbeelding J

1) Druk kort op **my**: de toepassing wordt ingeschakeld en stopt in de voorkeurpositie (my).

2) Druk nogmaals op **my** tot de toepassing heen en weer beweegt: de voorkeurpositie is gewist.

6.6. Laag batterijniveau

Het controlelampje "laag batterijniveau"  gaat branden wanneer de spanning van de batterij laag is.

7. Tips en aanbevelingen

7.1. Vragen over de Smooove Origin RS100 io?

Problemen	Mogelijke oorzaken	Oplossingen
Het product reageert helemaal niet wanneer een toets op het bedieningspunt ingedrukt wordt.	De batterij is leeg. Het bedieningspunt is niet geprogrammeerd. Een extern draadloos apparaat stoort de draadloze ontvangst.	Vervang de batterij. Zie Ingebruikname . Schakel draadloze apparaten in de buurt uit.

7.2. De batterij vervangen

Afbeelding K

1) Maak het kader met de Smooove Origin RS100 io-module los.

2) Duw de oude batterij uit de behuizing met een kunststof voorwerp.

3) Plaats een batterij met dezelfde specificaties, zodanig dat de zijde met het plus-teken (+) zichtbaar is.

4) Duw de batterij volledig in de behuizing.

5) Klem het kader met de Smooove Origin RS100 io-module opnieuw vast.

6) Druk op een toets op de voorzijde. Als het controlelampje oplicht, is de batterij correct vervangen.

 Het vervangen van de batterij door een verkeerd type kan explosiegevaar veroorzaken.

 Houd de batterij buiten het bereik van kinderen. Het inslikken van een batterij kan dodelijk zijn. Raadpleeg onmiddellijk een arts wanneer dit gebeurt.

 Gooi de batterij niet in het vuur. Dit kan een explosie veroorzaken.

Scheid batterijen of accu's van andere soorten afval en lever ze in bij een plaatselijk inzamelpunt voor recycling.

7.3. Een verloren of defect io-bedieningspunt vervangen

Afbeelding L

Deze reset wist alle bedieningspunten, maar de sensoren en de voorkeurpositie blijven behouden.

 Pas de dubbele spanningsonderbreking van de netvoeding alleen toe op de toepassing die gereset moet worden.

- Laat de toepassing half neer.

1) Onderbreek de netvoeding gedurende 2 seconden.

2) Schakel de netvoeding weer in gedurende 5 tot 15 seconden.

3) Onderbreek de netvoeding gedurende 2 seconden.

4) Schakel de netvoeding weer in:

► De toepassing beweegt gedurende enkele seconden.

 Als de toepassing in de bovenste of onderste eindpositie staat, zal ze kortstondig heen en weer bewegen.

Druck op de PROG-toets van de nieuwe Smooove Origin RS100 io  tot de toepassing heen en weer beweegt: alle io-bedieningspunten worden gewist en het nieuwe io-bedieningspunt wordt geprogrammeerd.

- Volg de procedures in de paragraaf **Ingebruikname** om io-bedieningspunten toe te voegen.

8. Technische gegevens

Radiofrequentie	868,95 MHz, io-homecontrol®
Gebruikte frequentiebanden en maximaal vermogen	868,700 MHz - 869,000 MHz p.a.r. < 25 mW
Beveiligingsniveau	Categorie III
Bedrijfstemperatuur	0 °C tot + 60 °C + 32 °F tot + 140 °F
Afmetingen van het Somfy-kader (A) in mm (h x b x d)	80 x 80 x 10
Afmetingen van de module (B) in mm (h x b x d)	50 x 50 x 10
Voeding	1 x 3 V-batterij van het type CR 2430
Beschermingsgraad	IP 30

G

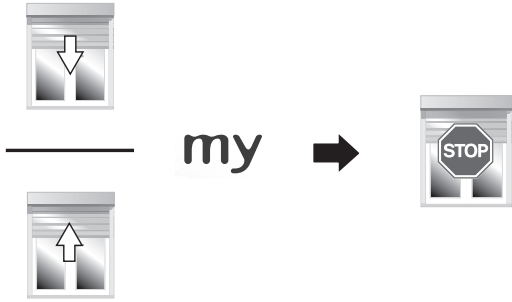

H

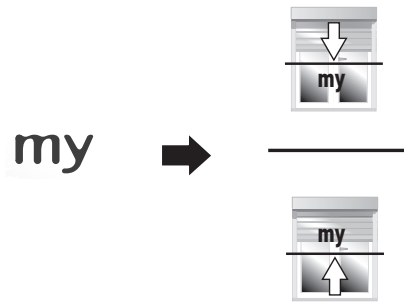

I

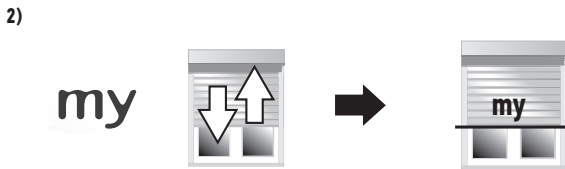
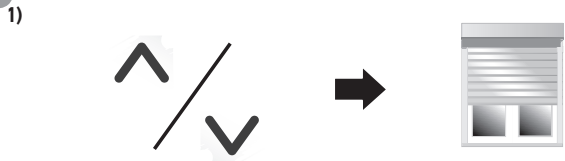

J

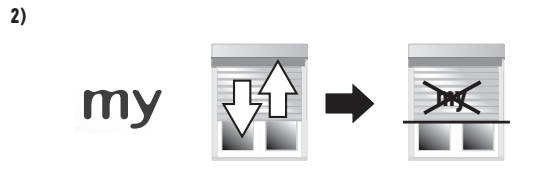

K

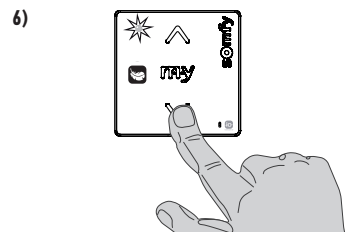
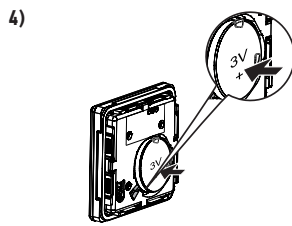
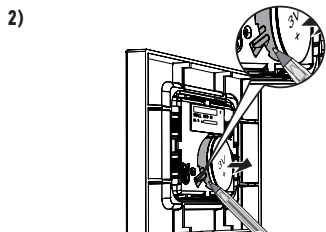
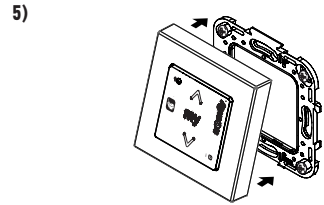
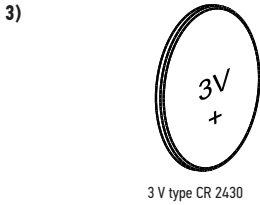
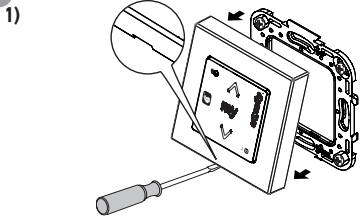

L

