



**DEUTSCH**  
**ENGLISH**  
**FRANÇAIS**  
**NEDERLANDS**

**ITALIANO**  
**DANSK**  
**SVENSKA**  
**ČEŠTINA**

**Hersteller**

Wörlein GmbH  
Gewerbestr. 12  
D 90556 Cadolzburg  
GERMANY

Tel.: +49 9103/71670  
Fax.: +49 9103/716712  
Email: [info@soundmaster.de](mailto:info@soundmaster.de)  
Web: [www.soundmaster.de](http://www.soundmaster.de)



**HINWEIS ZUM UMWELTSCHUTZ**



Dieses Produkt darf am Ende seiner Lebensdauer nicht über den normalen Haushaltsabfall entsorgt werden, sondern muss an einem Sammelpunkt für das Recycling von elektrischen und elektronischen Geräten abgegeben werden. Das Symbol auf dem Produkt in der Gebrauchsanleitung oder auf der Verpackung weist darauf hin

Die Werkstoffe sind gemäß Ihrer Kennzeichnung wiederverwertbar. Mit der Wiederverwendung der stofflichen Verwertung oder anderen Formen der Verwertung von Altgeräten, leisten Sie einen wichtigen Beitrag zum Schutze unserer Umwelt

Bitte fragen Sie Ihre Gemeindeverwaltung nach der zuständigen Entsorgungsstelle.

	<b>WARNUNG</b>	
<b>Gefahr elektrischer Schläge Gerät nicht öffnen!</b>		
Zur Vermeidung von Stromschlägen darf dieses Gerät nicht geöffnet werden. Es enthält keine Bauteile, die vom Benutzer gewartet oder repariert werden können, Wartungs- und Reparaturarbeiten dürfen nur von Fachpersonal ausgeführt werden.		



**Dieses Symbol zeigt an, dass im Inneren des Gerätes gefährliche Spannungen vorhanden sind, und einen Stromschlag verursachen können.**



**Dieses Symbol weist auf wichtige Bedienungs- und Wartungsanweisungen bezüglich des Geräts hin.**

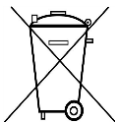

Verbrauchte Batterien sind Sonderabfall und gehören NICHT in den Hausmüll! Als Verbraucher sind Sie gesetzlich verpflichtet alle Batterien und Akkus egal ob Schadstoffe \*) enthalten oder nicht zur umweltschonenden Entsorgung zurückzugeben.

Sie können alle Batterien und Akkus bei den öffentlichen Sammelstellen in Ihrer Gemeinde oder dort unentgeltlich abgeben wo Batterien und Akkus der betreffenden Art verkauft werden.

Batterien und Akkus bitte nur in entladenen Zustand abgeben.

\*) gekennzeichnet mit Cd = Cadmium, Hg =Quecksilber, Pb = Blei

- Verwenden Sie nur Batterien, die frei von Quecksilber & Cadmium sind.
- Batterien dürfen nicht in die Hände von Kindern gelangen. Kinder können Batterien verschlucken. Wurde eine Batterie verschluckt, muss sofort medizinische Hilfe in Anspruch genommen werden.
- Überprüfen Sie regelmäßig die Batterien um ein Auslaufen der Batterie zu vermeiden.
- Batterien dürfen keiner Hitze (z. B. Sonnenbestrahlung), Feuer ausgesetzt werden.
- ACHTUNG: Explosionsgefahr bei falscher Batteriehandhabung. Nur durch denselben oder baugleichen Batterietyp ersetzen.

	<b>VORSICHT – UNSICHTBARE LASERSTRAHLUNG TRITT AUS, WENN DER DECKEL GEÖFFNET, UND DIE SICHERHEITVERRIEGELUNG NIEDERGEDRÜCKT WIRD. SETZEN SIE SICH NICHT DEM STRAHL AUS.</b>
--	---

- Das Gerät verfügt über einen „Klasse 1 Laser“. Setzen Sie sich nicht dem Laserstrahl aus, dies kann zu Augenverletzungen führen.
- Das Gerät ausnahmslos nur in trockenen Innenräumen betreiben.
- Niemals mit Feuchtigkeit in Verbindung bringen.
- Schützen Sie das Gerät vor tropfenden oder spritzenden Flüssigkeiten, und stellen Sie keine mit Flüssigkeit gefüllten Gefäße (z. B. Vasen) auf das Gerät.

- Betreiben Sie das Gerät nur in einem gemäßigten Klima.
- Schließen Sie das Gerät nur an eine vorschriftsmäßig installierte und geerdete Netzsteckdose an. Die Netzspannung muss mit den Angaben auf dem Typenschild des Gerätes übereinstimmen.
- Achten Sie darauf, dass im Betrieb das Netzkabel niemals nass oder feucht wird. Das Netzkabel darf nicht eingeklemmt oder anderweitig beschädigt werden.
- Der Netzstecker dient als Trennvorrichtung und muss ohne Schwierigkeiten benutzbar sein.
- Achten Sie beim Verlegen des Netzkabels darauf, dass es beim Betrieb des Gerätes nicht zu einer Stolperfalle werden kann.
- Lassen Sie beschädigte Netzstecker oder Netzkabel sofort von dem Kundenservice austauschen.
- Prüfen Sie das Gerät, das Netzkabel sowie den Netzstecker regelmäßig auf sichtbare Beschädigungen. Verwenden Sie das Gerät auf keinen Fall, wenn Sie Beschädigungen festgestellt haben.
- Benutzen Sie das Gerät nicht, wenn es Beschädigungen aufweist, wenn es heruntergefallen ist oder nicht einwandfrei funktioniert.
- Sie dürfen das Gehäuse nicht öffnen oder reparieren. In diesem Falle ist die Sicherheit nicht gegeben und die Garantie erlischt. Reparaturen sind ausschließlich durch einen Service-Center/Kundencenter auszuführen.
- Ziehen Sie bei Gewitter oder einer längerer Abwesenheit (z.B. Urlaub) den Netzstecker und entnehmen Sie ggf. die Batterien.
- Kinder sollten das Gerät nur unter Aufsicht Erwachsener betreiben.
- Lassen Sie das Gerät während des Gebrauchs nicht unbeaufsichtigt.
- Das Gerät ausnahmslos nur mit einem trockenen Abstaubtuch reinigen.
- KEINE REINIGUNGSMITTEL oder TÜCHER mit GROBEN Material verwenden!!!
- Das Gerät keiner Sonnenbestrahlung oder anderen Hitzequellen aussetzen.
- Stellen Sie das Gerät so auf, dass kein Hitzestau entstehen kann, also frei und gut belüftet.
- Achten Sie darauf, dass an den Seiten ein Mindestabstand von 10 cm besteht, um eine ausreichende Luftzirkulation zu gewährleisten.
- Decken Sie niemals die Belüftungsöffnungen zu!!!
- Offene Brandquellen, wie z.B. brennende Kerzen, dürfen nicht auf das Gerät gestellt werden.
- Das Gerät an einem sicheren, erschütterungsfreien Platz aufstellen.
- Benutzen Sie das Gerät nicht, wenn es Beschädigungen aufweist, wenn es heruntergefallen ist oder nicht einwandfrei funktioniert.
- Gerät möglichst weit entfernt von Computern und Mikrowellengeräten platzieren, da es sonst evtl. zu Empfangsstörungen im Radiobetrieb kommen kann.
- Treten wegen einer elektrostatischen Entladung oder kurzzeitigen Netzüberspannung Fehlfunktionen auf, setzen Sie das Gerät zurück. Ziehen Sie hierfür den Netzstecker bzw. Netzadapter und schließen ihn nach einigen Sekunden wieder an.

## BEDIENELEMENTE

### FRONTANSICHT

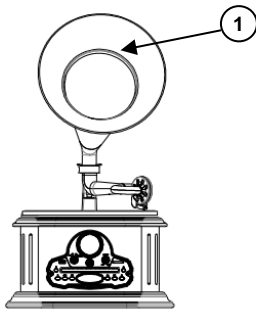

- 1 Horn
- 2 Frequenzskala
- 3 Ein/Aus, Lautstärkereger
- 4 SD-Buchse
- 5 OPEN/CLOSE Taste
- 6 STOP Taste
- 7 PLAY/PAUSE Taste
- 8 REPEAT Taste
- 9 USB/SD Indikator

### BEDIENTEIL

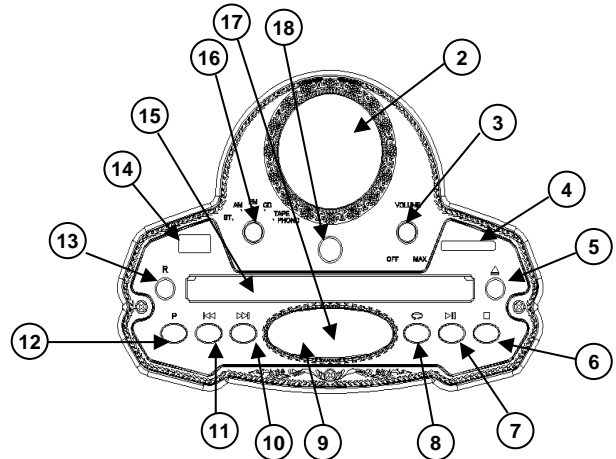

- 10 F.FWD Taste
- 11 REW Taste
- 12 PROGRAM Taste
- 13 ENCODING Taste
- 14 USB Buchse
- 15 CD-Schacht
- 16 Funktionsschalter
- 17 CD Titelanzeige
- 18 Tuning-Regler

### SEITENANSICHT LINKS

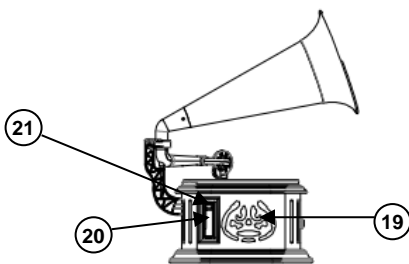

- 19 Lautsprecher
- 20 Kassettenfach

### SEITENANSICHT RECHTS

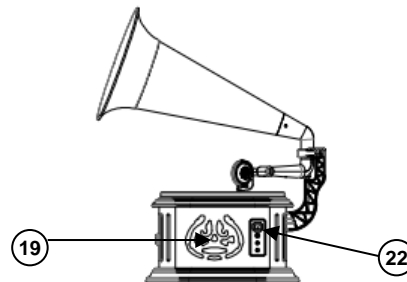

- 21 F.FWD/EJECT Taste
- 22 Geschwindigkeitsschalter (33 1/3, 45 oder 78)

**ANSICHT PLATTENSPIELER**

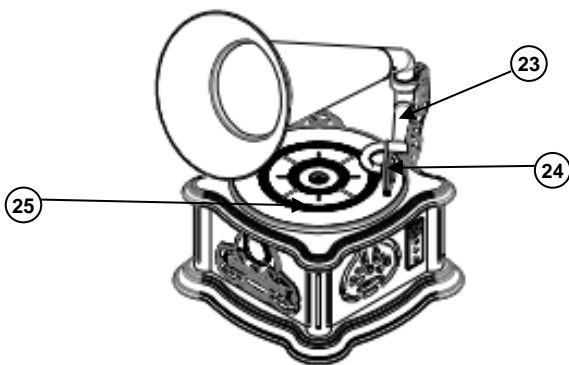

- 23 Tonarm
- 24 Plattenspieler-system
- 25 Plattenteller

**RÜCKANSICHT**

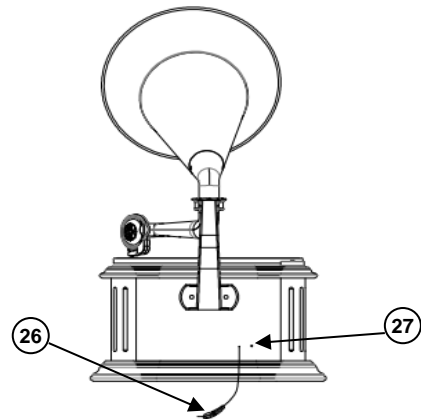

- 26 UKW-Wurfantenne
- 27 Netzteil-Buchse

**INSTALLATION DES LAUTSPRECHERS UND HORN**

1. Stecken Sie den Stecker der Hornhalterung in die Buchse an der Rückseite des Gerätes.

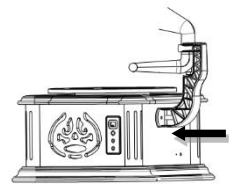

2. Schieben Sie die Hornhalterung auf die Schrauben und befestigen Sie diesen mit den beiden Flügelmuttern.

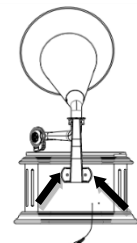

3. Stecken Sie den Ring auf das Horn.

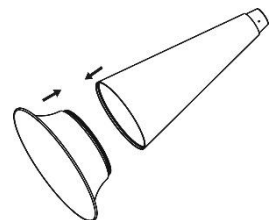

4. Stecken Sie das Horn auf die Lautsprecherhalterung und befestigen Sie dieses mit den beiden Schrauben.

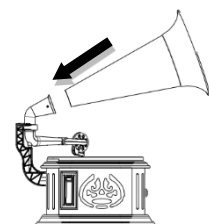

## INBETRIEBNAHME

### Verwenden Sie nur den mitgelieferten Netzadapter!

Dieses Modell benötigt eine Netzspannung von AC230V~50Hz. Stellen Sie sicher, dass die Stromspannung dieselbe ist, wie Sie auf dem Netzadaptersaufkleber angezeigt ist.

Stecken Sie den DC-Stecker ihres Netzadapters in die Netzbuchse an der Rückseite des Gerätes und stecken sie den Netzadapter in eine Steckdose.

### Automatischer Energiesparmodus

Um Energie zu sparen, schaltet sich das Gerät bei Nichtbenutzung und Wiedergabe-Stop etwa nach 15 Minuten automatisch in den Standby-Modus. Dies ist kein Fehler des Gerätes!

## RADIO

### ACHTUNG!

Verbinden Sie die UKW-Antenne nicht mit einer externen Antenne!

### TIPPS FÜR GUTEN RADIOEMPfang

1. Um den bestmöglichen UKW-Empfang zu haben, sollte die UKW-Antenne vollständig ausgerollt sein.
2. Um den bestmöglichen MW-Empfang zu versichern, versuchen Sie das Gerät so zu positionieren, bis der beste Empfang erhalten wird.

### Radiobetrieb

1. Drehen Sie die den LAUTSTÄRKEREGLER im Uhrzeigersinn bis ein "Klick" zu hören ist. Danach sollte die Anzeigelampe in der Frequenzskala aufleuchten.
2. Setzen Sie den FUNKTIONSSCHALTER auf die "AM" (MW) oder „FM“ (UKW)-Position.
3. Drehen Sie den TUNING-REGLER, um den gewünschten Radiosender auszuwählen.
4. Wenn Sie einen Sender mit Stereo-Empfang hören ändert sich in der Frequenzskala die LED-Farbe.
5. Stellen Sie die gewünschte Lautstärke mit dem LAUTSTÄRKEREGLER ein.
6. Um das Gerät auszuschalten, drehen Sie den LAUTSTÄRKEREGLER gegen den Uhrzeigersinn bis Sie ein „Klick“ hören.

## CD

### CD/MP3 DISC PLAYER



1. Setzen Sie den FUNKTIONSSCHALTER auf die "CD"-Position.
2. Drücken Sie die ÖFFNEN/SCHLIESSEN "▲" Taste. Das Display zeigt Ihnen "OPEN" an.
3. Legen Sie die CD mit der bedruckten Seite nach oben gerichtet auf den CD-Schacht.
4. Durch ein erneutes drücken der ÖFFNEN/SCHLIESSEN "▲" Taste wird der CD-Schacht automatisch schließen. Das Display zeigt Ihnen "LOAD" an.
5. Wenn das Gerät die Titel gelesen hat, zeigt Ihnen das Display die Gesamtanzahl der Titel an. Wenn das Display "???" anzeigt kann das Gerät die CD nicht lesen oder es ist keine CD eingelegt.
6. Drücken Sie die PLAY/PAUSE Taste "▶||" um die Wiedergabe zu starten. Das Display zeigt Ihnen die aktuelle Titelnummer an. Die Wiedergabe wird automatisch stoppen, sobald alle Lieder der CD abgespielt wurden. Dann wird die Gesamtanzahl der Titel noch einmal angezeigt.

7. Durch Drücken der PLAY/PAUSE Taste "▶||" während der Wiedergabe können Sie die Wiedergabe unterbrechen. Drücken Sie die PLAY/PAUSE Taste erneut um die Wiedergabe fortzusetzen.
8. MP3-CD: Wenn sich mehrere Ordner auf der CD befinden zeigt das Display die Nummer des Ordners und den Titel an, die gerade abgespielt wird. Zum Beispiel: wenn es sich auf Ordner 2 und Titel 5 befindet, erscheint *F02* und *005* abwechselnd alle drei Sekunden auf der Anzeige.
9. Drücken Sie die Stopp-taste "■", die CD wird gestoppt und das Display zeigt die Gesamtanzahl der Songs auf der CD an.

## TITELSPRUNG

Drücken Sie während der Wiedergabe die Taste "◀◀" oder "▶▶" um den gewünschten Song auszuwählen.

## WIEDERHOLUNGSFUNKTION

- Drücken Sie während der Wiedergabe einer Disc einmal die Taste „REPEAT“, die Wiederholungsanzeige  blinkt schnell. Das bedeutet, dass aktuelle Titel wiederholt wird.
- Drücken Sie während der Wiedergabe der Disc zweimal die Taste „REPEAT“, die Wiederholungsanzeige  blinkt langsam. Es werden alle Titel eines Ordner wiederholt (Nur bei MP3-CD).
- Drücken Sie während der Wiedergabe der Disc die Taste „REPEAT“ dreimal, die Wiederholungsanzeige  leuchtet. Es werden alle Titel der CD wiederholt.
- Drücken Sie während der Wiedergabe der Disc die Taste „REPEAT“ viermal. Die CD befindet sich nun im normalen Wiedergabemodus.

## PROGRAMMIERUNG EINER WIEDERGABE

1. Stoppen Sie die Wiedergabe des Geräts. Drücken Sie die "PROG." Taste, die LED zeigt *PD* an.
2. Drücken Sie die Taste "◀◀" oder "▶▶" um den gewünschten Song auszuwählen, drücken Sie die Taste "PROG." zur Bestätigung.
3. Wiederholen Sie Punkt 2, um weitere Titel hinzuzufügen. Bei CD maximal 20 Titel, bei MP3-CD maximal 99 Titel.
4. Drücken Sie die "PLAY" Taste um die Wiedergabe zu starten.

Hinweis: Um die programmierten Titel zu löschen, drücken Sie zweimal die STOP-Taste. Alle programmierten Titel werden gelöscht.

## USB/SD

Die USB- und SD-Funktion befindet sich unter der "BT" Funktion.

1. Wenn Sie sich in der BT-Position befinden, blinkt das blaue Licht, wenn es keinen USB und SD gibt. Bluetooth wartet auf die Verbindung.
2. Wenn Sie USB und SD einstecken, spielt das Gerät zunächst USB ab. Drücken Sie die „P“ Taste um in den USB- oder SD-Modus zu wechseln. Die blaue LED erlischt. Während der USB oder SD-Wiedergabe zeigt das Gerät die Spieldauer an.

Die Steuerungsfunktionen sind die gleichen wie im CD-Modus!

Achtung: Die Stopp-Taste hat im USB/SD – Modus keine Funktion!

## BLUETOOTH®

1. Stellen Sie den Funktionsschalter auf die „BT“ Position. Im Display wird „BLUE“ angezeigt.
2. Aktivieren Sie die Bluetooth-Funktion auf ihrem Mobilgerät und suchen sie nach dem Namen „NR917“.
3. Nachdem Sie sich erfolgreich verbunden haben, können Sie ihre Musik abspielen.

## PHONO

1. Stellen Sie den Funktionsschalter auf die „TAPE/PHONO“ Position. Im Display wird „PH“ angezeigt.
2. Legen Sie die Schallplatte auf die Plattenspielerfläche.  
**HINWEIS:** Wenn Sie eine einzelne Aufnahme abspielen möchten, setzen sie den 45 U/min-Adapter in die Mitte des Plattenspielers ein und platzieren Sie die Aufnahme.
3. Stellen Sie den SPEED SELECTOR auf die 33  $\frac{1}{3}$ , 45 oder 78 RPM ein, je nach Größe der Platte, die Sie abspielen.
4. Entfernen Sie zuerst den Stiftschutz des Tonarms. Legen Sie dann den Tonarm vorsichtig auf die Platte.
5. Stellen Sie den Lautstärkeregler ein, um den gewünschten Schallpegel über die Lautsprecher einzustellen.
6. Um den Betrieb einzustellen, heben Sie den TONARM vorsichtig an und legen sie den TONARM wieder in die Halterung.

## KASSETTE

1. Stellen Sie den Funktionsschalter auf die „TAPE/PHONO“ Position. Das Display zeigt „PH“ an.
2. Legen Sie die Kassette ein und das Gerät beginnt mit der Wiedergabe der Kassette.
3. Drücken Sie die Taste „CASSETTE F.FWD/EJECT“ im Wiedergabemodus halb nach innen, wobei sich das Band in Vorwärtsrichtung wickelt. Die Taste „CASSETTE F.FWD/EJECT“ bleibt in der mittleren Höhenposition. Drücken Sie die Taste „CASSETTE F.FWD/EJECT“ erneut leicht, um die normale Wiedergabe fortzusetzen. Die Taste „CASSETTE F.FWD/EJECT“ wird wieder erneut an die höchste Stelle gesetzt.
4. Drücken Sie die Taste „CASSETTE F.FWD/EJECT“ ganz nach innen und das Kassettenband wird durch den Kassettenschacht ausgeworfen. Die Taste „CASSETTE F.FWD/EJECT“ halt die Position auf der niedrigsten Höhe.

## ENCODING

**HINWEIS!** Die Kodierungsfunktion funktioniert nur im Phono- und Kassettenmodus!

**Wenn Sie eine Aufnahme oder Kassette abspielen, stecken Sie den USB ein, dann leuchtet das rote Licht auf.**

1. Drücken Sie die Taste „R“, das rote Licht blinkt und die Aufnahme beginnt.
2. Drücken Sie erneut die Taste „R“, das rote Licht leuchtet, die Aufnahme stoppt, die aufgenommenen Dateien werden im USB-Ordner mit der Bezeichnung „JL\_REC“ gespeichert.

**So spielen sie die aufgenommene Datei auf USB ab**

Wenn Sie USB abspielen, drücken Sie lange die Taste "R", es wird sich drehen, um die aufgenommene Datei wiederzugeben. Die aufgenommenen Titel werden am Ende der vorhandenen Titel gespeichert und entsprechend der Aufnahmezeit ausgerichtet.

Technische Änderungen und Druckfehler vorbehalten

Copyright by Woerlein GmbH, 90556 Cadolzburg, [www.soundmaster.de](http://www.soundmaster.de)

Vervielfältigung nur mit ausdrücklicher Genehmigung der Woerlein GmbH





**ENVIRONMENTAL PROTECTION**



Do not dispose of this product with the normal household waste at the end of its life cycle. Return it to a collection point for the recycling of electrical and electronic devices. This is indicated by the symbol on the product, user manual or packaging

The materials are reusable according to their markings. By reusing, recycling or other forms of utilization of old devices you make an important contribution to the protection of our environment.

Please contact your local authorities for details about collection points.

	<b>WARNING</b> Risk of electric shock Do not open!	
Caution: To reduce the risk of electric shock, do not remove the cover (or back). There are no user serviceable parts inside. Refer servicing to qualified service personnel.		



**This symbol indicates the presence of dangerous voltage inside the enclosure, sufficient enough to cause electric shock.**



This symbol indicates the presence of important operating and maintenance instructions for the device

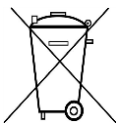

Used batteries are hazardous waste and NOT to be disposed of with the household waste! As a consumer you are legally obligated to return all batteries for environmentally responsible recycling – no matter whether or not the batteries contain harmful substances\*)

Return batteries free of charge to public collection points in your community or shops selling batteries of the respective kind.

Only return fully discharged batteries

\*) marked **Cd = cadmium, Hg = mercury, Pb = lead**

- Only use mercury and cadmium-free batteries.
- Used batteries are hazardous waste and NOT to be disposed of with the household waste!!!
- Keep batteries away from children. Children might swallow batteries.
- Contact a physician immediately if a battery was swallowed.
- Check your batteries regularly to avoid battery leakage.
- Batteries shall not be exposed to excessive heat such as sunshine, fire or the like.
- CAUTION: Danger of explosion if battery is incorrectly replaced
- Replace only with the same or equivalent type

	<b>CAUTION - INVISIBLE LASER RADIATION WHEN OPENING THE COVER OR PRESSING THE SAFETY INTERLOCK. AVOID EXPOSURE TO THE LASER BEAM.</b>
--	---

- The device is equipped with a “Class 1 Laser”. Avoid exposure to the laser beam as this could cause eye injuries.
- Use the device in dry indoor environments only.

- Protect the device from humidity.
- This apparatus is for moderate climates areas use, not suitable for use in tropical climates countries.
- No objects filled with liquids, such as vases, shall be placed on the apparatus.
- The mains plug or an appliance coupler is used as the disconnect device, the disconnect devices shall remain readily operable.
- Connect this device to a properly installed and earthed wall outlet only. Make sure the mains voltage corresponds with the specifications on the rating plate.
- Make sure the mains cable stays dry during operation. Do not pinch or damage the mains cable in any way.
- A damaged mains cable or plug must immediately be replaced by an authorized service center.
- In case of lightning, immediately disconnect the device from the mains supply.
- Children should be supervised by parents when using the device.
- Clean the device with a dry cloth only.
- Do NOT use CLEANING AGENTS or ABRASIVE CLOTHS!
- Do not expose the device to direct sunlight or other heat sources.
- Install the device at a location with sufficient ventilation in order to prevent heat accumulation.
- Do not cover the ventilation openings!
- Install the device at a safe and vibration-free location.
- Install the device as far away as possible from computers and microwave units; otherwise radio reception may be disturbed.
- Do not open or repair the enclosure. It is not safe to do so and will void your warranty. Repairs only by authorized service/ customer center.
- No naked flame sources, such as lighted candles, should be placed on the unit.
- When you are necessary to ship the unit store it in its original package. Save the package for this purpose.
- In case of malfunction due to electrostatic discharge or fast transient (burst), remove and reconnect the power supply.
- If the unit is not using for a long period of time, disconnect it from the power supply by unplugging the power plug. This is to avoid the risk of fire.

## LOCATION OF CONTROLS

### FRONT VIEW

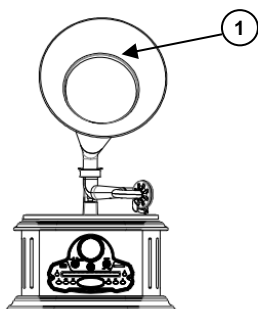

- 1 Horn
- 2 Radio Dial Lens
- 3 On/Off, Volume Control
- 4 SD Slot
- 5 OPEN/CLOSE button
- 6 STOP button
- 7 PLAY/PAUSE button
- 8 REPEAT button
- 9 USB/SD indication light

### PANEL

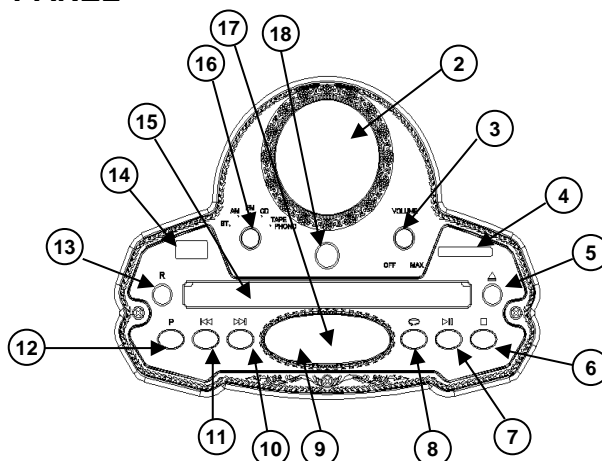

- 10 F.FWD button
- 11 REW button
- 12 PROGRAM button
- 13 ENCODING
- 14 USB Slot
- 15 CD DOOR
- 16 FUNCTION SELECTOR
- 17 CD Track display
- 18 Tuning Control

### SIDE VIEW LEFT

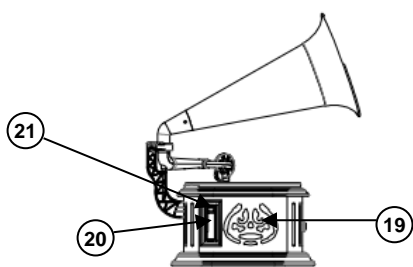

- 19 Speaker
- 20 Cassette

### SIDE VIEW RIGHT

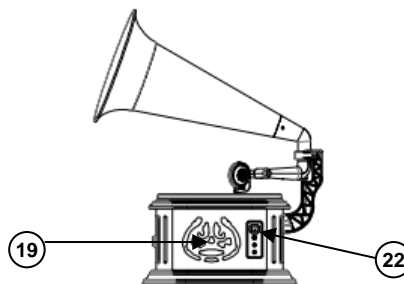

- 21 CASSETTE F.FWD/EJECT button
- 22 SPEED SELECTOR (33 1/3, 45 or 78 RPM)

**TURNTABLE VIEW**

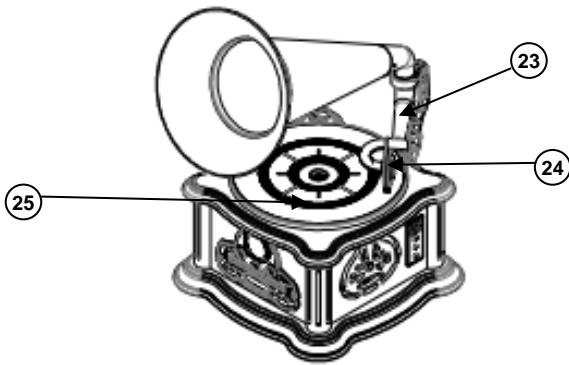

- 23 Tone arm
- 24 Cartridge
- 25 Turntable

**REAR VIEW**

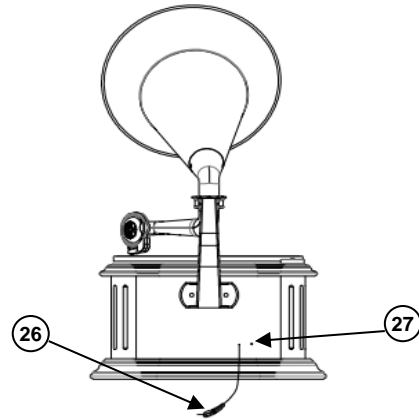

- 26 FM wire antenna
- 27 Adapter jack

**INSTALLATION OF SPEAKER AND HORN**

1. Insert the plug of the horn holder into the jack at the back side of the unit.

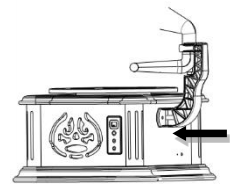

2. Place the horn holder on the screws and fix it with the two wing nuts.

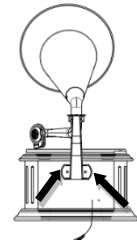

3. Insert the front cover into the horn tube.

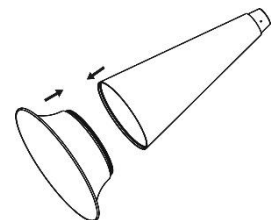

4. Connect the bearing to the horn tube with the front cover, and fix the connection with the two screws.

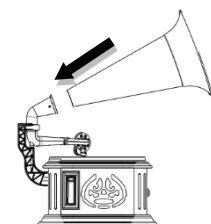

## AC OPERATION

### Use only the supplied power adapter!

This old fashion TURNTABLE AM/FM CASSETTE CD/MP3 PLAYER operates with AC230V~50Hz line power. Ensure that the voltage is the same as that indicated on the AC-adapter label.

Insert the DC plug of the AC-adapter in the AC-adapter jack on the back of the unit, and plug the AC adaptor into a wall outlet with AC power supply.

### Automatic standby

As a power-saving feature, the unit will automatically switch to standby mode if you do not press any button within 15 minutes after playback is stopped.

## RADIO

CAUTION! Do not connect the FM wire antenna to any external antenna!

### TIPS FOR GOOD RADIO RECEPTION







1. To ensure maximum FM tuner sensitivity, the FM wire antenna should be fully extended to obtain the best possible reception.
2. To ensure best AM sensitivity, try repositioning the unit until the best reception is obtained.

### RADIO OPERATION

1. Turn the VOLUME CONTROL clockwise until a "click" is heard, the LED indicator lights up in the Radio Dial Lens.
2. Set the FUNCTION SWITCH to the "AM" or "FM" position.
3. Turn the TUNING CONTROL to select the desired radio station.
4. When you are listening to the stereo program, the color of the LED indicator changes.
5. Adjust the VOLUME CONTROL to obtain the desired sound level.
6. To turn the radio off, turn the VOLUME CONTROL counter-clockwise until a click is heard.

## CD



### CD/MP3 DISC PLAYER

1. Set the FUNCTION SWITCH to the CD position.
2. Press the  button. The display shows "OPEN".
3. Put the disc into the CD tray, with the label side facing up.
4. Then press the  button again. The CD tray closes automatically. The display shows "LOAD".
5. After the disc is read, the display shows the total number of tracks. If the display shows "no", it means that the disc cannot be read, or no disc is inserted.
6. Press the  button to start playback from the first track to the last track. The display shows the current playing track number. The playback stops automatically when all the tracks in the disc are played. Then the display shows the total number of tracks again.
7. During playback, press the  button to pause the playback, and press the  button again to resume playback.
8. For MP3-CD, if there are several folders in the disc, the display shows the current folder and file number alternatively. For example, if it is the second folder and the fifth file, the display shows *F02* and *005* alternately in every three seconds.
9. To stop playback, press the  button. The display shows the total number of tracks in the disc.

## SKIP FUNCTION

During playback, press the ◀◀ or ▶▶ button to select a track.

## REPEAT FUNCTION

- During playback, press once the REPEAT button. The repeat indication  blinks fast, and play the current track repeatedly.
- During playback, press twice the REPEAT button. The repeat indication  blinks slowly, and play the current folder repeatedly (only for MP3-CD).
- During playback, press the REPEAT button three times. The repeat indication  lights up, the complete disc will be repeated.
- During playback, press the REPEAT button four times. The repeat mode exits, and return to the normal playback.

## PROGRAMMED PLAYBACK

Play programmed tracks in the sequence you desire.

1. Set the unit in the stop mode, and press the PROG. button. The display shows *PB 1*.
2. Press the ◀◀ or ▶▶ button to select the track you like to program, then press the PROG. button to confirm.
3. Repeat Step 2 to program more tracks in the list. Up to 20 tracks by CD, up to 99 tracks by MP3-CD.
4. Press the ▶|| button to start playback of the programmed tracks.

Note: To delete the programmed tracks, press twice the STOP button, and all the programmed tracks are deleted.

## USB/SD

The USB and SD works in the BT mode.

1. Set the FUNCTION SWITCH to the BT position. The blue LED flashes if no USB or SD card is inserted, or Bluetooth is not connected.
2. When both USB and SD card are inserted, the unit plays the USB first. Press briefly the “P” button to switch to USB mode, and the blue LED turns off. During USB or SD play, the display shows the playing time.
3. The control functions are the same as CD play.

The control elements are the same as in CD mode.

Note: In USB/SD mode the STOP button has no function.

## BLUETOOTH®

1. Set the FUNCTION SWITCH to the BT position. The blue LED flashes, and the display shows “BLUE”.
2. Activate the Bluetooth function on your mobile phone, and search and select “NR917” from the list.
3. After Bluetooth is connected successfully, the blue LED lights up. You can enjoy the music from your mobile phone through the speaker of the unit.

## PHONO

1. Set the FUNCTION SWITCH to the PHONO position. The display shows "PH".
2. Put the record on the turntable.  
**Note:** If you want to play a single record, insert the 45 rpm adaptor in the center of the turntable and then place the record.
3. Set the SPEED SELECTOR to 33 1/3 , 45 or 78 RPM according to the size of the record.
4. Take out the stylus guard of the tone arm, then place the tone arm on the record carefully.
5. Adjust the VOLUME CONTROL to adjust the desired sound level.
6. To stop operation, lift up the tone arm carefully and return it to the tone arm rest.

## CASSETTE

1. Set the FUNCTION SWITCH to the PHONO position. The display shows "PH".
2. Insert the cassette and the unit starts playback of the cassette.
3. During playback, to wind fast forward, press the CASSETTE F.FWD/EJECT button half inwards. Then the CASSETTE F.FWD/EJECT button is kept in the middle height position. To return to normal playback, slightly press the CASSETTE F.FWD/EJECT button again. Then the CASSETTE F.FWD/EJECT button resumes to the highest position.
4. To eject the cassette tape, press the CASSETTE F.FWD/EJECT button completely inwards. Then the CASSETTE F.FWD/EJECT button is kept at the lowest position.

## RECORDING

NOTE! The recording is only applied to phono, BT, CD and cassette mode.

**When playing a record or cassette, insert the USB, and the red light turns on.**

1. Press the button "R" to start recording, and the red light turns on.
2. Press the button "R" again to stop recording, and the red light bright turns off. The recorded files are saved in the USB folder which is named "JL\_REC".

### How to play the recorded file in the USB

During USB play, press the ◀◀ or ▶▶ button to select the recorded file. The recorded files are saved at the end of the USB files and arranged according to the recording time.

Technical changes and misprints reserved.

Copyright by Woerlein GmbH, 90556 Cadolzburg, [www.soundmaster.de](http://www.soundmaster.de)

Duplication only with the express permission of Woerlein GmbH.

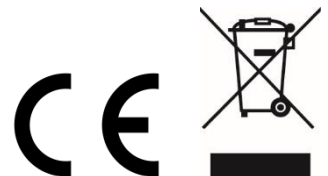



## PROTECTION DE L'ENVIRONNEMENT



Ne jetez pas ce produit avec les ordures ménagères lorsqu'il est usagé. Retournez-le à un point de collecte pour le recyclage des appareils électriques et électroniques. Cette recommandation est indiquée par le  symbole sur le produit, le mode d'emploi ou l'emballage.

Les composants sont réutilisables en fonction de leur marquage. En réutilisant, recyclant ou employant autrement les vieux appareils, vous contribuerez de façon significative à la protection de notre environnement.

**Veillez contacter vos collectivités locales pour vous renseigner sur les points de collecte**

	ATTENTION Risque d'électrocution Ne pas ouvrir!	
<p><b>Attention!: Pour réduire le risque d'électrocution, ne retirez pas le couvercle (ou l'arrière). L'utilisateur ne peut entretenir aucune pièce à l'intérieur. Confiez l'entretien à un personnel qualifié.</b></p>		



Ce symbole indique la présence d'une tension dangereuse à l'intérieur de l'appareil, qui est suffisante pour provoquer un choc électrique.



Ce symbole indique la présence de consignes importantes de fonctionnement et d'entretien de pour l'appareil

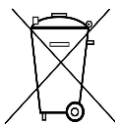

**Les piles usages sont des déchets dangereux et ne doivent PAS être jetées avec les ordures ménagères ! La loi impose** aux consommateurs de disposer de **toutes les piles** pour un recyclage écologique – et ce que les piles soient de contenance dangereuse ou pas\*).

**Disposer gratuitement des piles dans les points de collecte de votre communauté ou auprès des magasins détaillant les piles de même catégories.**

**Ne disposez que de piles entièrement vides.**

**\*) marquée Cd = cadmium, Hg = mercure, Pb = plomb**

<p>CLASS 1 LASER PRODUCT KLASSE 1 LASER PRODUKT LUOKAN 1 LASER LAITE KLASS 1 LASER APPARAT PRODUCTO LASER CLASE 1</p>	<p><b>ATTENTION – RADIATION LASER INVISIBLE LORSQUE VOUS OUVREZ LE COUVERCLE OU APPUYEZ SUR L'ENCLENCHEMENT DE SECURITE. EVITEZ TOUTE EXPOSITION AU RAYON LASER</b></p>
---	---

- L'appareil est équipé d'un « Laser Classe 1 ». Evitez toute exposition au rayon laser car cela pourrait blesser les yeux.
- N'utilisez l'appareil qu'à l'intérieur dans un lieu sec
- Protégez l'appareil contre l'humidité
- N'ouvrez pas l'appareil **RISQUE D'ELECTROCUTION !** Faites effectuer l'ouverture et l'entretien par un personnel qualifié
- Ne connectez cet appareil qu'à une prise murale correctement installée et reliée à la terre Assurez-vous que la tension principale corresponde aux recommandations de la plaque d'indice
- Assurez-vous que le câble d'alimentation reste au sec pendant le fonctionnement. Ne pincez pas le câble et ne l'endommagez d'aucune façon
- Un câble de réseau ou une prise abimés doivent être immédiatement remplacés par un centre agréé.
- En cas de tonnerre, débranchez immédiatement l'appareil de l'alimentation.
- Les enfants doivent être surveillés par leurs parents lorsqu'ils utilisent l'appareil.
- Ne nettoyez l'appareil qu'avec un tissu sec.
- N'utilisez PAS de PRODUITS DETERGENTS ou de CHIFFONS ABRASIFS !
- N'exposez pas l'appareil à la lumière directe du soleil ou toute autre source de chaleur
- Installez l'appareil dans un emplacement suffisamment ventilé pour éviter une accumulation de chaleur.
- Ne recouvrez pas les grilles d'aération !
- Installez l'appareil dans un emplacement sécurisé et sans vibrations.
- Ne pas installer l'appareil à proximité d'ordinateurs et fours à micro-ondes; sinon la réception de radio pourrait être perturbée.
- Ne pas ouvrir ou réparer l'appareil. Cela est dangereux et annulerait la garantie. La réparation doit être uniquement effectuée que par un centre de réparations / service agréé.
- N'utilisez que des piles au mercure et sans cadmium.
- Les piles usagées sont des déchets dangereux et ne doivent PAS être jetées avec les ordures ménagères !!! Ramenez les piles à votre point de vente ou aux points de collecte de votre ville.
- Eloignez les piles des enfants. Les enfants pourraient avaler les piles. En cas d'ingestion d'une pile, contactez immédiatement un médecin.
- Vérifiez régulièrement vos piles pour éviter les fuites.
- La prise de courant ou un coupleur d'appareil est utilisé comme dispositif de déconnexion, les dispositifs de déconnexion doivent rester facilement utilisables.
- Aucune source de flamme nue, telle que des bougies allumées, ne doit être placée sur l'appareil.
- Aucun objet rempli de liquide, tel que des vases, ne doit être placé sur l'appareil.
- Cet appareil, conçu pour les climats modérés, ne convient pas pour une utilisation dans les pays au climat tropical.

## EMPLACEMENT DES BOUTONS

### VUE DE FACE

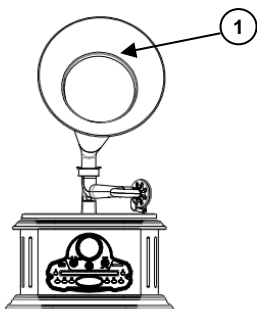

- 1 Pavillon
- 2 Cadran de syntonisation de la radio
- 3 Molette marche-arrêt/volume
- 4 Fente pour carte SD
- 5 Bouton OUVRIER/FERMER
- 6 Bouton ARRÊT
- 7 Bouton LECTURE/PAUSE
- 8 Bouton RÉPÉTER
- 9 Voyant USB/CARTE SD

### PANNEAU DE COMMANDE

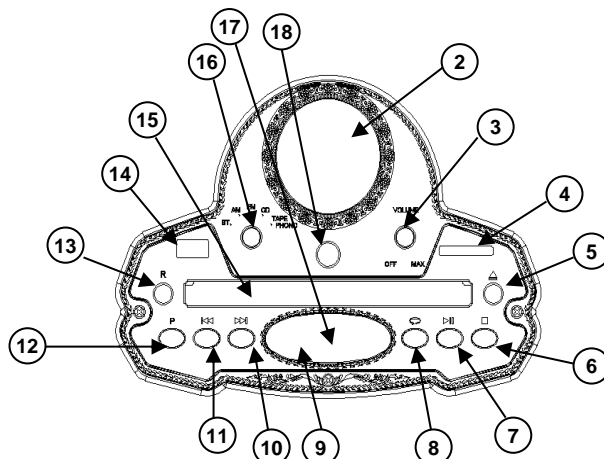

- 10 Bouton d'avance rapide
- 11 Bouton de recul
- 12 Bouton PROGRAMME
- 13 ENCODAGE
- 14 Port USB
- 15 COMPARTIMENT CD
- 16 SÉLECTEUR DE FONCTION
- 17 Écran d'affichage de piste CD
- 18 Molette de syntonisation

### VUE DE GAUCHE

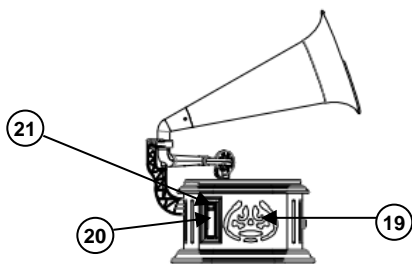

- 19 Haut-parleur
- 20 Cassette

### VUE DE DROITE

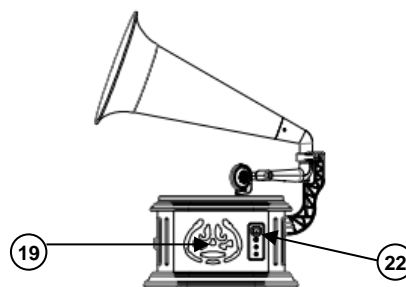

- 21 Bouton d'AVANCE RAPIDE/  
D'ÉJECTION DE LA CASSETTE
- 22 SÉLECTEUR DE VITESSE  
(33 $\frac{1}{3}$ , 45 ou 78 TR/MIN)



### VUE DE LA PLATINE

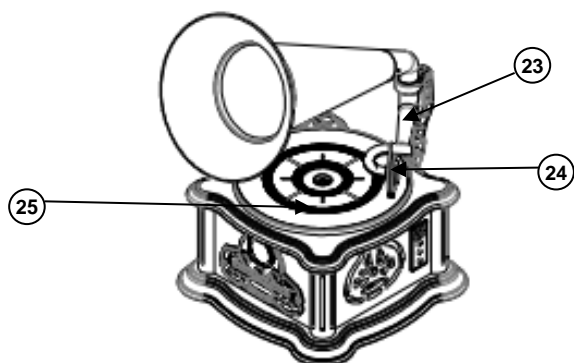

- 23 Bras de lecture
- 24 Cartouche
- 25 Platine

### VUE ARRIÈRE

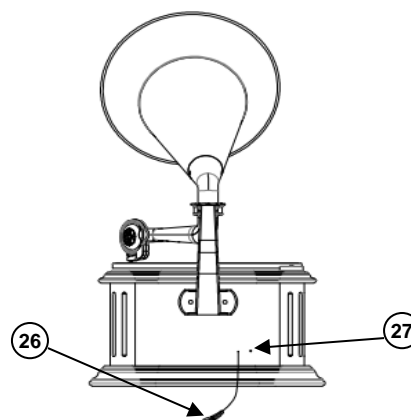

- 26 Antenne FM filaire
- 27 Prise d'adaptateur

## INSTALLATION DU HAUT-PARLEUR ET DU PAVILLON

1. Insérez la fiche du support de pavillon dans la prise située à l'arrière de l'appareil.

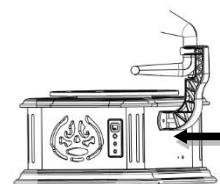

2. Placez le support de pavillon sur les vis et vissez à l'aide des deux écrous papillons.

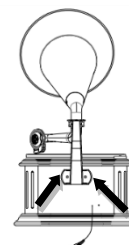

3. Insérez le couvercle frontal dans le tube de pavillon.

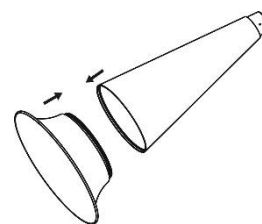

4. À l'aide du couvercle frontal, assemblez le support et le tube de pavillon, puis solidarisez l'ensemble avec les deux vis.

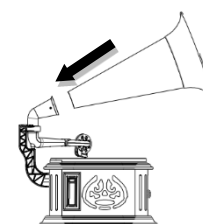

## UTILISATION SUR SECTEUR CA

### Utilisez uniquement l'adaptateur fourni !

Ce LECTEUR CD/MP3 CASSETTE RADIO AM/FM À PLATINE rétro est alimenté par un courant électrique de 230 VCA/50 Hz. Assurez-vous que la tension correspond à celle figurant sur l'étiquette de l'adaptateur d'alimentation CA.

Insérez la fiche d'alimentation CC de l'adaptateur d'alimentation CA dans la prise de l'adaptateur d'alimentation CA située à l'arrière de l'appareil, puis branchez l'autre bout de l'adaptateur d'alimentation CA dans la prise murale d'alimentation CA.

### Mise en veille automatique

La fonction de mise en veille automatique pour économie d'énergie permet à l'appareil d'entrer automatiquement en veille si vous n'appuyez sur aucun bouton 15 minutes après la fin de la lecture.

## RADIO

ATTENTION !

Ne branchez jamais l'antenne FM filaire sur une antenne externe !

### ASTUCES POUR UNE RÉCEPTION RADIO OPTIMALE

1. Pour une sensibilité de la syntonisation FM et une réception radio optimales, déployez entièrement l'antenne FM filaire.
2. Pour une sensibilité optimale de la syntonisation AM, déplacez l'appareil jusqu'à obtenir une réception radio irréprochable.

### FONCTIONNEMENT DE LA RADIO

1. Tournez la molette du VOLUME dans le sens horaire jusqu'à ce que vous entendiez un « click » ; le voyant LED s'allume dans le cadran de syntonisation de la radio.
2. Réglez le SÉLECTEUR DE FONCTION sur la position « AM » ou « FM ».
3. Tournez la MOLETTE DE SYNTONISATION pour sélectionner la station radio désirée.
4. En cas d'écoute de programme en mode stéréo, le voyant LED change de couleur.
5. Tournez la MOLETTE DU VOLUME pour régler le volume au niveau désiré.
6. Pour arrêter la radio, tournez la MOLETTE DU VOLUME dans le sens antihoraire jusqu'à ce que vous entendiez un « click ».

## CD

### LECTEUR CD/MP3

1. Réglez le SÉLECTEUR DE FONCTION sur la position « CD ».
2. Appuyez sur le bouton ▲. Le message « OPEN » s'affiche à l'écran.
3. Insérez le CD sur le plateau CD, l'étiquette vers le haut.
4. Appuyez de nouveau sur le bouton ▲. Le plateau CD se ferme automatiquement. Le message « LOAD » s'affiche à l'écran.
5. Une fois le disque reconnu, le nombre total de pistes disponibles s'affiche à l'écran. Si la mention « RD » s'affiche à l'écran, cela signifie que le disque ne peut être lu ou qu'aucun disque n'est inséré.
6. Appuyez sur le bouton « ►|| » pour démarrer la lecture de la première à la dernière piste. Le numéro de la piste en cours de lecture s'affiche à l'écran. La lecture s'arrête automatiquement



lorsque toutes les pistes du disque ont été lues. Le nombre total de pistes du CD s'affiche de nouveau à l'écran.

7. Pendant la lecture, appuyez une fois sur le bouton ►|| pour faire une pause de lecture, puis une nouvelle fois ►|| pour reprendre la lecture.
8. Si un CD/MP3 comporte plusieurs dossiers, le dossier en cours s'affiche à l'écran, en alternance avec le nombre total de fichiers. Par exemple, si le deuxième dossier et le cinquième fichier sont en cours, les mentions *F02* et *005* s'affichent de manière alternée à l'écran toutes les 3 secondes.
9. Pour arrêter la lecture, appuyez sur le bouton ■. Le nombre total de pistes du CD s'affiche à l'écran.

## FONCTION IGNORER

Pendant la lecture, appuyez sur le bouton ◀◀ ou ▶▶ pour sélectionner une piste.

## FONCTION RÉPÉTER

- Pendant la lecture, appuyez une fois sur le bouton RÉPÉTER. Le voyant de répétition  clignote rapidement ; la piste en cours sera lue de manière répétée.
- Pendant la lecture, appuyez deux fois sur le bouton RÉPÉTER. Le voyant de répétition  clignote lentement ; le dossier en cours sera lu de manière répétée (uniquement pour les CD/MP3).
- Pendant la lecture, appuyez trois fois sur le bouton RÉPÉTER. Le voyant de répétition  s'allume ; l'ensemble du contenu du disque sera lu de manière répétée.
- Pendant la lecture, appuyez quatre fois sur le bouton RÉPÉTER. Le système quitte le mode RÉPÉTER et reprend la lecture normale.

## LECTURE PROGRAMMÉE

Ce mode permet de lire des pistes programmées dans l'ordre de votre choix.

1. Arrêtez l'appareil et appuyez sur le bouton PROGRAMME. La mention *PD* s'affiche à l'écran.
2. Appuyez sur le bouton ◀◀ ou ▶▶ pour sélectionner la piste à programmer, puis sur PROGRAMME pour confirmer.
3. Répétez l'étape 2 ci-dessus pour ajouter d'autres pistes dans la liste des pistes programmées. Un maximum de 20 pistes sur un CD, un maximum de 99 pistes sur un CD MP3.
4. Appuyez sur ►|| pour démarrer la lecture des pistes ainsi programmées.

Remarque : pour supprimer la liste des pistes programmées, appuyez deux fois sur ■ ; toutes les pistes programmées seront ainsi effacées.

## USB/CARTE SD

Les modes USB et carte SD fonctionnent sous le mode Bluetooth.

1. Réglez le SÉLECTEUR DE FONCTION sur la position « Bluetooth ». Le voyant LED bleu clignote si aucun périphérique USB ou aucune carte SD n'est inséré dans l'appareil ou si le Bluetooth n'est pas connecté.
2. Lorsque le périphérique USB et la carte SD sont présents, l'appareil démarre d'abord la lecture du périphérique USB. Appuyez brièvement sur « P » pour commuter vers le mode USB ; le voyant LED bleu s'éteint. Pendant la lecture USB ou de la carte SD, la durée de lecture s'affiche à l'écran.
3. Les fonctions des boutons sont identiques à celles de la lecture CD.

Les fonctions de contrôle sont les mêmes qu'en mode CD!

Attention: le bouton d'arrêt n'a aucune fonction en mode USB / SD!

## BLUETOOTH®

1. Réglez le SÉLECTEUR DE FONCTION sur la position « Bluetooth ». Le voyant LED clignote ; le message « BLUE » s'affiche à l'écran.
2. Activez la fonction Bluetooth sur votre portable ; recherchez et sélectionnez « NR917 » dans la liste des appareils disponibles.
3. Une fois la connexion Bluetooth établie, le voyant LED bleu s'allume. Vous pouvez écouter de la musique stockée dans votre portable sur le haut-parleur de l'appareil.

## PHONO

1. Réglez le SÉLECTEUR DE FONCTION sur la position PHONO. La mention « PH » s'affiche à l'écran.
2. Placez le disque sur le tourne-disque.  
**Remarque** : si vous souhaitez lire un disque monoplage, veuillez insérer l'adaptateur 45 tr/min au centre de la platine, puis introduisez-y le disque.
3. Réglez le SÉLECTEUR DE VITESSE sur 33 $\frac{1}{3}$ , 45 ou 78 TR/MIN, en fonction de la taille du disque.
4. Retirez la protection de la pointe de lecture du bras de lecture, puis déposez délicatement le bras de lecture sur le disque.
5. Tournez la MOLETTE DU VOLUME pour régler le volume au niveau désiré.
6. Pour arrêter l'opération, soulevez délicatement le bras de lecture et ramenez-le en position de repos.

## CASSETTE

1. Réglez le SÉLECTEUR DE FONCTION sur la position PHONO. La mention « PH » s'affiche à l'écran.
2. Introduisez une cassette dans l'appareil ; la lecture de la cassette démarre.
3. Pendant la lecture de la cassette, appuyez à moitié sur le bouton d'AVANCE RAPIDE/D'ÉJECTION DE LA CASSETTE pour effectuer une avance rapide de la cassette. Le bouton reste à mi-hauteur. Pour reprendre une lecture normale, appuyez doucement sur le bouton d'AVANCE RAPIDE/D'ÉJECTION DE LA CASSETTE. Le bouton retourne à sa hauteur normale.
4. Pour éjecter une cassette, appuyez à fond sur le bouton d'AVANCE RAPIDE/D'ÉJECTION DE LA CASSETTE. Le bouton d'AVANCE RAPIDE/D'ÉJECTION DE LA CASSETTE est maintenue à sa position la plus basse.

## ENREGISTREMENT

REMARQUE ! L'enregistrement ne fonctionne qu'en mode phono, Bluetooth, CD et cassette.

**Pendant la lecture d'un disque ou d'une cassette, connectez un périphérique USB ; le voyant rouge s'allume.**

1. Appuyez sur le bouton « R » pour démarrer l'enregistrement ; le voyant rouge s'allume.
2. Appuyez de nouveau sur le bouton « R » pour arrêter l'enregistrement ; le voyant rouge s'éteint. Les fichiers enregistrés sont stockés dans le dossier USB « JL\_REC ».

### Comment lire un fichier enregistré sur un périphérique USB

Pendant la lecture USB, appuyez sur ◀◀ ou ▶▶ pour sélectionner le fichier enregistré. Les fichiers enregistrés sont stockés par ordre d'heure d'enregistrement décroissant dans le dossier USB.

Modifications techniques et erreurs d'impression réservées.  
Copyright de Wörlein GmbH, 90556 Cadolzburg, [www.soundmaster.de](http://www.soundmaster.de)  
Duplication uniquement avec l'autorisation expresse de Woerlein GmbH

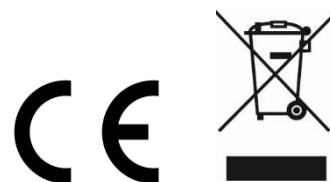

## MILIEUBESCHERMING



Gooi dit product niet weg bij het huishoudafval aan het einde van de levensduur ervan. Breng het product terug naar een inzamelingspunt voor hergebruik van elektrische en elektronische apparatuur. Dit wordt aangegeven door dit symbool op het product, in de gebruiksaanwijzing of op de verpakking.

De materialen zijn herbruikbaar volgens de markeringen. Door materiaal te recyclen of oude apparaten op een andere manier te hergebruiken draagt u bij aan het beschermen van ons milieu. Neem a.u.b. contact op met uw gemeente voor informatie over inzamelingspunten.

	<b>WAARSCHUWING</b> Risico voor een elektrische schok Niet openen!	
<b>Waarschuwing: Verwijder de behuizing (of achterzijde) niet, om het risico op elektrische schokken te verkleinen. Geen voor de gebruiker te onderhouden onderdelen binnenin het apparaat. Laat reparatie over aan gekwalificeerd onderhoudspersoneel.</b>		



Dit symbool wijst op de aanwezigheid van een gevaarlijke spanning binnenin de behuizing, die groot genoeg is om elektrische schokken te veroorzaken.



Dit symbool wijst de gebruiker op de aanwezigheid van belangrijke gebruiks- en onderhoudsinstructies voor het apparaat.

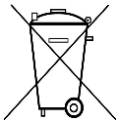

Gebruikte batterijen zijn gevaarlijk afval en mogen NIET weggegooid worden bij het huishoudelijk afval!!! Als consument bent u wettelijk verplicht alle batterijen terug te brengen voor milieuvriendelijk hergebruik - of de batterijen gevaarlijke stoffen\*) bevatten of niet.

U kunt batterijen gratis terugbrengen naar openbare inzamelingspunten in uw gemeente of bij winkels die de betreffende soort batterijen verkopen.

Alleen volledig lege batterijen.

\*) met de markering Cd = cadmium, Hg = kwik, Pb = lood

CLASS 1 LASER PRODUCT KLASSE 1 LASER PRODUKT LUOKAN 1 LASER LAITE KLASS 1 LASER APPARAT PRODUCTO LASER CLASE 1	<b>WAARSCHUWING - ONZICHTBARE LASERSTRALING WANNEER DE BEHUIZING GEOPEND WORDT OF DE INTERNE BEVEILIGING UITGESCHAKELD. VERMIJD BLOOTSTELLING AAN DE LASERSTRAAL.</b>
--	---

- Dit apparaat is uitgerust met een "Klasse 1 Laser". Vermijd blootstelling aan de laserstraal; dit kan verwondingen aan de ogen veroorzaken.
- Gebruik het apparaat alleen binnenshuis in een droge omgeving.
- Bescherm het apparaat tegen vocht.
- Open het apparaat niet. **ELECTRISCHE SCHOKGEVAAR!** Laat opening en reparatie over aan gekwalificeerd onderhoudspersoneel.
- Sluit dit apparaat alleen aan op een goed geïnstalleerd en geaard stopcontact. Zorg ervoor dat de netspanning overeenkomt met het de specificaties op het etiket.

Veiligheids-, milieu- en instellingsaanwijzingen

- Zorg ervoor dat het electriciteits snoer droog blijft tijdens gebruik. Zorg ervoor dat het electriciteits snoer niet afgeknepen of op een andere manier beschadigd wordt.
- Beschadigde snoeren of stekkers moeten meteen vervangen worden door geautoriseerd onderhoudspersoneel.
- In geval van bliksem moet de stekker onmiddellijk uit het stopcontact getrokken worden.
- Wanneer kinderen het apparaat gebruiken, moeten de ouders toezicht houden.
- Reinig het apparaat alleen met een droge doek.
- Gebruik **GEEN SCHOONMAAKMIDDELEN** of **SCHUURSPONSJES!**
- Stel het apparaat niet bloot aan direct zonlicht of andere hittebronnen.
- Installeer het apparaat op een plaats met voldoende ventilatie, om oververhitting te voorkomen.
- Dek de ventilatieopeningen niet af!
- Installeer het apparaat op een veilige en vibratie-vrije plaats.
- Installeer het apparaat zo ver mogelijk uit de buurt van computers en magnetrons; anders kan de radio-ontvangst gestoord worden.
- Open de behuizing niet en probeer het apparaat niet te repareren. Dit is gevaarlijk en doet uw garantie vervallen. Reparaties mogen alleen uitgevoerd worden door geautoriseerd onderhoudspersoneel.
- Gebruik alleen kwik- en cadmium-vrije batterijen.
- Gebruikte batterijen zijn gevaarlijk afval en mogen NIET weggegooid worden bij het huishoudelijk afval!!! Breng de batterijen terug naar uw handelaar of naar inzamelingspunten in uw gemeente.
- Houd batterijen buiten bereik van kinderen. Kinderen kunnen batterijen per ongeluk inslikken. Raadpleeg onmiddellijk een dokter wanneer een kind een batterij ingeslikt heeft.
- Controleer uw batterijen regelmatig om batterijlekkage te voorkomen.
- De stekker of een koppelkabel wordt gebruikt als onderbrekingsapparaat. De onderbrekingsapparaten zullen gereed zijn voor gebruik.
- Zet geen open vuurbronnen, zoals brandende kaarsen, op het apparaat.
- Zet geen met vloeistof gevulde objecten, zoals vazen, op het apparaat.
- Dit apparaat is voor gebruik in omgevingen met een gematigd klimaat; niet geschikt in landen met een tropisch klimaat.

## LOCATIE VAN BEDIENINGEN

### VOORAANZICHT

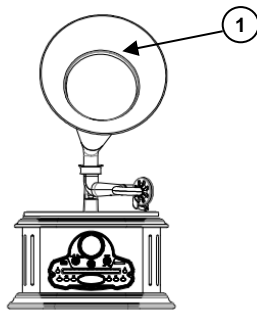

- 1 Hoorn
- 2 Lens van radioschaal
- 3 Aan/Uit, Volumeregeling
- 4 SD-gleuf
- 5 Knop OPENEN/SLUITEN
- 6 STOPKNOP
- 7 Knop AFspeLEN/PAUZEREN
- 8 HERHAALKNOP
- 9 USB/SD-indicatielampje

### PANEEL

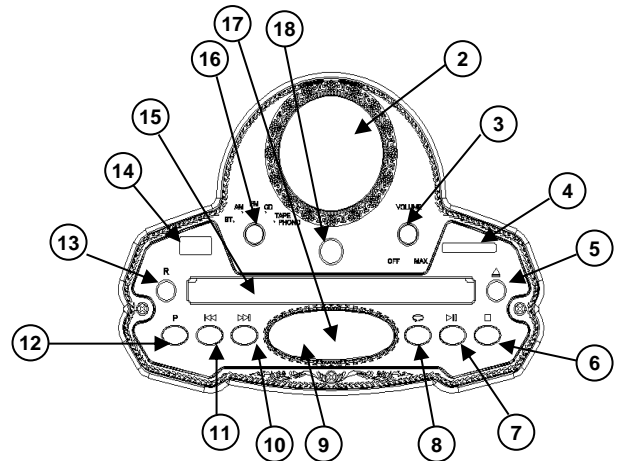

- 10 VOORUITspoELKNOP
- 11 TERUGspoELKNOP
- 12 PROGRAMMEERKNOP
- 13 CODERING
- 14 USB-poort
- 15 CD-KLEPJE
- 16 FUNCTIESCHAKELAAR
- 17 Weergave van cd-track
- 18 Afstemknop

### ZIJAANZICHT LINKS

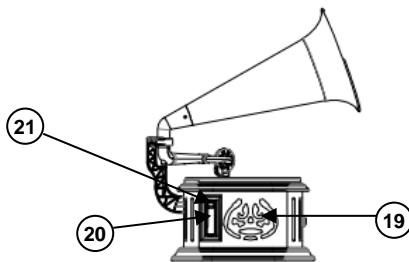

- 19 Luidspreker
- 20 Cassettespeler

### ZIJAANZICHT RECHTS

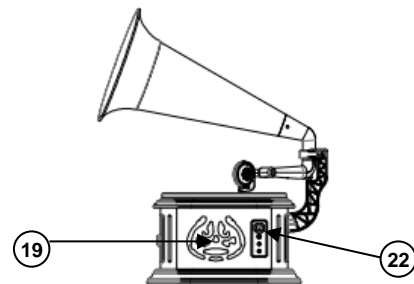

- 21 Knop CASSETTE VOORUITspoELEN/UITWERPEN
- 22 TOERENSCHAKELAAR (33 $\frac{1}{3}$ , 45 of 78 TPM)

**AFBEELDING PLATENSPELER**

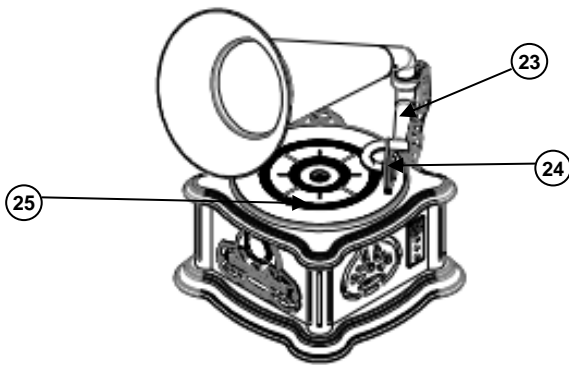

- 23 Toonarm
- 24 Element
- 25 Draaiplateau

**ACHTERAANZICHT**

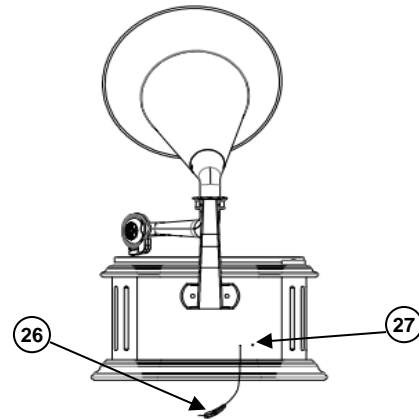

- 26 FM-draadantenne
- 27 Adapteringang

**DE LUIDSPREKER EN HOORN INSTALLEREN**

1. Steek de stekker van de hoornhouder in de aansluiting op de achterzijde van het apparaat.

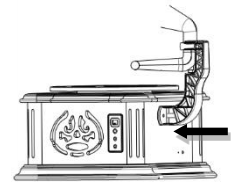

2. Plaats de hoornhouder op de schroeven en draai vast met de twee vleugelmoeren.

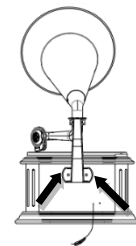

3. Steek de voorkap in de hoornbuis.

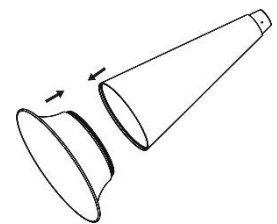

4. Sluit de hoornhouder aan op de hoornbuis met de voorkap en draai de aansluiting vast met de twee schroeven.

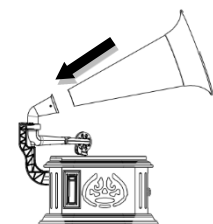



## AC-VOEDING

### Gebruik uitsluitend de meegeleverde stroomadapter!

Deze ouderwetse PLATENSPELER AM/FM CASSETTE CD/MP3-SPELER werkt op AC230V~50Hz netvoeding. Controleer of de spanning gelijk is aan die aangegeven op het label van de AC-adapter.

Steek de DC-stekker van de AC-adapter in de AC-adaptingang op de achterzijde van het apparaat en sluit de AC-adapter vervolgens aan op een stopcontact met AC-voeding.

### Automatisch stand-by

Om energie te besparen, zal het apparaat automatisch op stand-by schakelen als u 15 minuten lang op geen toetsen drukt nadat het afspelen is gestopt.

## RADIO

LET OP!

Sluit de FM-draadantenne niet aan op een externe antenne!

### TIPS VOOR EEN GOEDE RADIO-ONTVANGST

1. De FM-draadantenne dient volledig te worden uitgetrokken voor maximale gevoeligheid van de FM-tuner en een optimale ontvangst.
2. U kunt de AM-gevoeligheid verbeteren door te proberen het apparaat te verplaatsen totdat u de beste ontvangst krijgt.

### RADIOBEDIENING

1. Draai de VOLUMEREGELING rechtsom totdat u een "click" hoort; de LED-indicator op de lens van de radioschaal zal oplichten.
2. Stel de FUNCTIESCHAKELAAR in op de stand "AM" of "FM".
3. Draai de AFSTEMKNOP om het gewenste radiostation te selecteren.
4. Wanneer u naar een stereo uitzending luistert, dan zal de LED-indicator van kleur veranderen.
5. Pas de VOLUMEREGELING aan tot op het gewenste geluidsniveau.
6. U kunt de radio uitschakelen door de VOLUMEREGELING linksom te draaien totdat u een "click" hoort.

## CD

### CD-/MP3-DISKSPELER



1. Stel de FUNCTIESCHAKELAAR in op de stand "CD".
2. Druk op de toets . De display zal "OPEN" weergeven.
3. Plaats de disk in de cd-houder met de bedrukte zijde omhoog.
4. Druk vervolgens nog een keer op de knop . De cd-houder zal automatisch sluiten. De display zal "LOAD" weergeven.
5. De display zal het totale aantal tracks weergeven nadat de disk is ingelezen. Als de display "no" weergeeft, dan betekent dit dat de disk niet kan worden ingelezen of dat er geen disk is geplaatst.

6. Druk op de toets ►|| om het afspelen te starten van de eerste tot de laatste track. De display zal het tracknummer weergeven dat momenteel wordt afgespeeld. Het afspelen stopt automatisch wanneer alle tracks op de disk zijn afgespeeld. De display zal vervolgens weer het totale aantal tracks weergeven.
7. Druk tijdens het afspelen op de toets ►|| om het afspelen te pauzeren en druk nogmaals op de toets ►|| om het afspelen te hervatten.
8. Als een MP3-CD meerdere folders bevat, dan zal de display afwisselend de huidige folder en het bestandsnummer weergeven. Als bijvoorbeeld de tweede folder en het vijfde bestand zijn geselecteerd, dan zal de display elke drie seconden afwisselend *F02* en *005* weergeven.
9. Druk op de toets ■ om het afspelen te stoppen. De display toont het totale aantal tracks op de disk.

## OVERSLAANFUNCTIE

Druk tijdens het afspelen op de toets ◀◀ of ▶▶ om een track te selecteren.

## HERHAALFUNCTIE

- Druk tijdens het afspelen eenmaal op de HERHAALKNOP. De herhaalindicatie  zal snel knipperen en de huidige track wordt herhaald afgespeeld.
- Druk tijdens het afspelen tweemaal op de HERHAALKNOP. De herhaalindicatie  knippert traag en de huidige folder wordt herhaald afgespeeld (alleen voor MP3-CD).
- Druk tijdens het afspelen driemaal op de HERHAALKNOP. De herhaalindicatie  zal oplichten en de volledige disk wordt herhaald afgespeeld.
- Druk tijdens het afspelen viermaal op de HERHAALKNOP. De herhaalmodus wordt geannuleerd en de normale afspeelmodus wordt hervat.

## GEPROGRAMMEERDE AFSPEELMODUS

U kunt tracks programmeren om in de gewenste volgorde af te spelen.

1. Stel het apparaat in op de gestopte modus en druk op de toets PROG. De display zal *PD 1* weergeven.
2. Druk op de toets ◀◀ of ▶▶ om de track te selecteren die u wilt programmeren en druk vervolgens ter bevestiging op de toets PROG.
3. Herhaal Stap 2 om meer tracks in de lijst te programmeren. Maximaal 20 nummers op een CD, maximaal 99 nummers op een MP3-CD.
4. Druk op de toets ►|| om het afspelen van de geprogrammeerde tracks te starten.

Opmerking: Druk tweemaal op de toets ■ om alle geprogrammeerde tracks te wissen.

## USB/SD

De USB en SD werken in BT-modus.

1. Stel de FUNCTIESCHAKELAAR in op de stand "BT". De blauwe LED knippert als er geen USB of SD-kaart is aangesloten of wanneer er geen Bluetooth-verbinding is.
2. Wanneer zowel een USB als een SD-kaart zijn aangesloten, dan zal het apparaat eerst de USB afspelen. Druk kort op de toets "P" om op de USB-modus te schakelen; de blauwe LED schakelt uit. De display zal tijdens het afspelen van een USB of SD de afspeeltijd weergeven.
3. De bedieningsfuncties zijn hetzelfde als voor het afspelen van cd's.

De bedieningsfuncties zijn hetzelfde als in de CD-modus!

Let op: de stopknop heeft geen functie in de USB / SD-modus!

## BLUETOOTH®

1. Stel de FUNCTIESCHAKELAAR in op de stand "BT". De blauwe LED knippert en de display toont "BLUE".
2. Activeer de Bluetooth-functie op uw mobiele telefoon, zoek naar apparatuur en selecteer "NR917" in de lijst.
3. De blauwe LED zal blijven branden nadat de Bluetooth-verbinding eenmaal is geslaagd. U kunt nu van de muziek van uw mobiele telefoon genieten via de luidspreker van het apparaat.

## PHONO

1. Stel de FUNCTIESCHAKELAAR in op de stand "PHONO". De display zal "PH" weergeven.
2. Leg de plaat op de platenspeler.  
**Opmerking:** Als u een single wilt afspelen, plaats dan de 45-toerenadapter in het midden van het draaiplateau en leg vervolgens de plaat neer.
3. Stel de TOERENSCHAKELAAR in op 33 $\frac{1}{3}$ , 45 of 78 TPM volgens het type plaat dat u wilt afspelen.
4. Haal de naaldbescherming uit de toonarm en plaats de toonarm vervolgens voorzichtig op de plaat.
5. Pas de VOLUMEREGELING aan tot op het gewenste geluidsniveau.
6. U kunt het afspelen stoppen door de toonarm voorzichtig op te heffen en terug te keren naar de toonarmsteun.

## CASSETTE

1. Stel de FUNCTIESCHAKELAAR in op de stand "PHONO". De display zal "PH" weergeven.
2. Plaats de cassette en het apparaat zal beginnen de cassette af te spelen.
3. U kunt de cassette tijdens het afspelen vooruitspoelen door de knop CASSETTE VOORUITSPOELEN/UITWERPEN halverwege in te drukken; de knop CASSETTE VOORUITSPOELEN/UITWERPEN zal in de middelhoge stand worden gehouden. Druk nogmaals lichtjes op de toets CASSETTE VOORUITSPOELEN/UITWERPEN om het normale afspelen te hervatten; de knop CASSETTE VOORUITSPOELEN/UITWERPEN zal terugkeren naar de hoogste stand.
4. Druk de knop CASSETTE VOORUITSPOELEN/UITWERPEN volledig in om de cassettetape uit te werpen. De knop CASSETTE VOORUITSPOELEN/UITWERPEN zal in de laagste stand blijven zitten.

## OPNEMEN

OPMERKING! Opnames zijn alleen mogelijk in de modi phono, BT, CD en cassette.

**Sluit de USB aan tijdens het afspelen van een plaat of cassette en het rode lampje zal oplichten.**

1. Druk op de knop "R" om de opname te starten en het rode lampje zal inschakelen.
2. Druk nogmaals op de knop "R" om de opname te stoppen en het rode lampje zal uitschakelen. De opgenomen bestanden worden opgeslagen in de USB-folder met de naam "JL\_REC".

### Opgenomen bestanden in de USB afspelen

Druk in USB-afspeelmodus op de toets **⏮** of **⏭** om een opgenomen bestand te selecteren. De opgenomen bestanden worden opgeslagen aan het einde van de USB-bestanden en staan ingedeeld op opnametijd.

Technische wijzigingen en drukfouten voorbehouden  
Auteursrecht van Woerlein GmbH, 90556 Cadolzburg,  
[www.soundmaster.de](http://www.soundmaster.de)

Duplicatie alleen met uitdrukkelijke toestemming van Woerlein GmbH

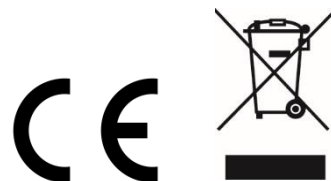

**PROTEZIONE AMBIENTALE**

Non smaltire il presente prodotto tra i normali rifiuti domestici al termine del suo ciclo di vita. Portarlo invece ad un centro specializzato nel riciclo di materiale elettrico e dispositivi elettronici. Quest'obbligo è indicato dal simbolo di riciclo presente sul prodotto, sul manuale di istruzioni o sulla confezione.

I materiali sono riutilizzabili in base alle indicazioni su di essi riportate. Riutilizzando, riciclando o comunque trovando altri usi ai dispositivi usati, si dà un grande contributo alla protezione ambientale. Contattare i propri enti locali responsabili della questione per ulteriori informazioni sui punti di raccolta.

	<b>ATTENZIONE</b>	
Rischio di scosse elettriche Non aprire il dispositivo!		
Cautela: Per ridurre il rischio di scosse elettriche, non rimuovere la copertura (o il retro). Il prodotto non contiene componenti riparabili. Affidare le riparazioni esclusivamente a personale qualificato.		



Tale simbolo indica la presenza all'interno dell'apparecchio di componenti che generano tensione elettrica a livelli pericolosi, capaci di produrre scosse elettriche.



Tale simbolo indica la presenza di importanti istruzioni di utilizzo e manutenzione del prodotto.

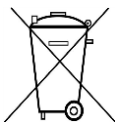

**Le batterie usate sono rifiuti pericolosi e NON devono essere smaltite assieme agli altri rifiuti domestici!** Infatti, ogni consumatore è **obbligato a norma di legge a restituire tutte le batterie** ai centri di riciclaggio ecosostenibile – indipendentemente dalla presenza nelle batterie di sostanze più o meno dannose\*). **Le batterie usate possono essere consegnate in maniera completamente gratuita ai centri di raccolta pubblica o al proprio rivenditore.**  
**Riportare le batterie solo quando esse sono completamente scariche.**

\*) indicate dai simboli Cd = cadmio, Hg = mercurio, Pb = piombo

	<b>ATTENZIONE – IL DISPOSITIVO PUÒ EMETTERE RADIAZIONI LASER INVISIBILI, IN CASO DI APERTURA DEL COPERCHIO O RIMOZIONE DEL BLOCCO DI PROTEZIONE. EVITARE L'ESPOSIZIONE ALLE EMISSIONI LASER.</b>
--	--

- Il dispositivo è dotato di una fonte di emissioni laser di Classe 1. Evitare di esporsi direttamente all'emissione dei fasci laser, che potrebbero causare danni agli occhi.
- Usare il dispositivo esclusivamente al chiuso, in ambienti asciutti. Proteggere il dispositivo dall'umidità.
- Non aprire l'unità. **RISCHIO DI SCOSSE ELETTRICHE!** Affidare l'apertura dell'apparecchio e le riparazioni esclusivamente a personale qualificato.
- Collegare il presente dispositivo esclusivamente ad una presa a muro ben installata e dotata di messa a terra. Accertarsi che la tensione di alimentazione corrisponda a quella nominale riportata sulla targa del prodotto.
- Tenere il cavo di alimentazione lontano da fonti di umidità durante il funzionamento. Non ostruire o danneggiare il cavo di alimentazione in alcun modo.
- Avvisi per la disconnessione del dispositivo: La spina di alimentazione serve per la connessione del dispositivo alla rete elettrica, quindi tenerla sempre in posizione facilmente accessibile.
- Se il cavo o la spina di alimentazione sono danneggiati in qualunque modo, farli sostituire immediatamente presso un centro di assistenza autorizzato.
- In caso di temporali, disconnettere immediatamente il dispositivo dalla rete elettrica.
- Il dispositivo può essere utilizzato dai bambini, solo sotto il controllo dei genitori.
- Per la pulizia dell'apparecchio, servirsi esclusivamente di un panno asciutto.
- **NON USARE DETERGENTI o PANNI ABRASIVI!**
- Installare il dispositivo in un ambiente dotato di sufficiente ventilazione, per evitare problemi di surriscaldamento.
- Non ostruire le aperture di ventilazione!
- La libera circolazione dell'aria potrebbe essere ostacolata, ostruendo le feritoie di ventilazione con oggetti, quali giornali, tovaglie o tende ecc.
- Tenere l'apparecchio lontano da schizzi o zampilli, evitando di appoggiare sopra di esso oggetti contenenti liquidi, ad esempio tazze.
- L'unità non deve essere esposta direttamente alla luce solare o altre fonti di calore, né conservata in ambienti eccessivamente freddi, umidi, polverosi o soggetti ad urti e vibrazioni.
- Non tentare di applicare cavi, spine o altri oggetti all'unità, né tentare di aprirla.
- Installare il dispositivo in una posizione sicura e non soggetta a vibrazioni.
- Non appoggiare sul dispositivo fonti di fiamme libere, ad esempio candele accese.
- Installare l'apparecchio lontano da computer o unità a microonde, che potrebbero causare interferenze alla ricezione radio.
- Non tentare di aprire o riparare l'unità. Tale operazione espone l'utente a rischio di lesioni e rende nulla la garanzia del prodotto. Per le riparazioni affidarsi esclusivamente a personale / centri di assistenza autorizzati.
- Usare esclusivamente batterie prive di mercurio e cadmio.
- Le batterie non devono essere esposte direttamente a fonti di calore, quali luce solare, fiamme libere o simili.
- Le batterie usate sono rifiuti pericolosi e NON devono essere smaltite assieme agli altri rifiuti domestici!!! Portare invece le batterie vecchie al proprio rivenditore o in appositi centri di raccolta locali.
- Tenere le batterie fuori della portata dei bambini. I bambini potrebbero infatti correre il rischio di ingerirle. Consultare immediatamente un medico in caso di ingestione di batterie.
- Controllare regolarmente che le batterie del proprio apparecchio non abbiano perduto.
- L'apparato è concepito per l'uso in zone con climi temperati; non è adatto all'uso in paesi con climi tropicali.

## POSIZIONE DEI COMANDI

### VISTA FRONTALE

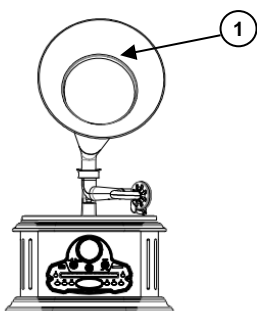

- 1 Tromba
- 2 Pannello frequenze radio
- 3 Acceso/Spento, Controllo volume
- 4 Slot SD
- 5 Pulsante APRI/CHIUDI
- 6 Pulsante INTERRUZIONE
- 7 Pulsante PLAY/PAUSA
- 8 Pulsante RIPETI
- 9 Indicatore luminoso USB/SD

### PANNELLO

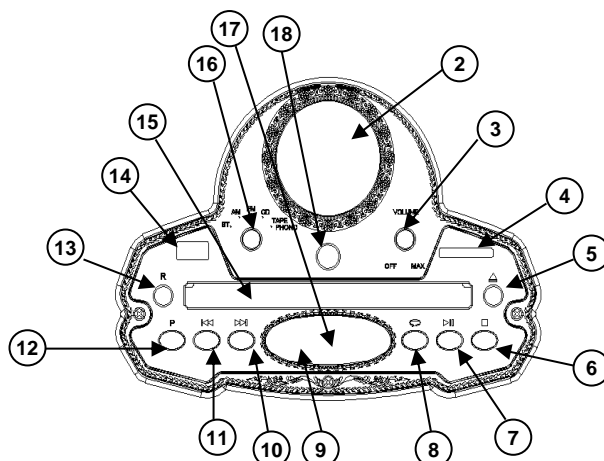

- 10 Pulsante avanzamento rapido
- 11 Pulsante avvolgimento
- 12 Pulsante PROGRAMMA
- 13 CODIFICA
- 14 Slot USB
- 15 SPORTELLO CD
- 16 SELETTORE DELLA FUNZIONE
- 17 Display brano CD
- 18 Controllo di sintonizzazione

### VISTA LATO SINISTRO

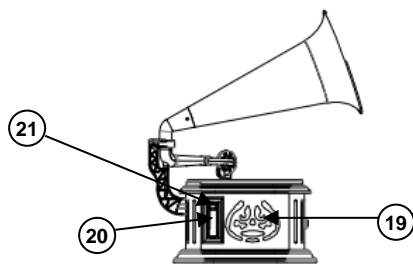

- 19 Altoparlante
- 20 Cassetta

### VISTA LATO DESTRO

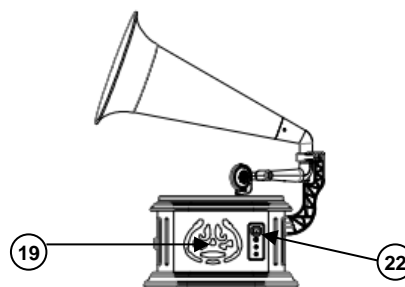

- 21 Pulsante AVANZAMENTO RAPIDO/  
ESTRAI CASSETTA
- 22 SELETTORE VELOCITÀ  
(33 $\frac{1}{3}$ , 45 o 78 GIRI)

**VISTA GIRADISCHI**

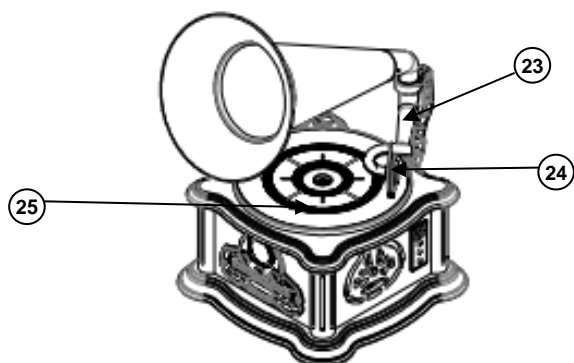

- 23 Braccio acustico
- 24 Puntina
- 25 Giradischi

**VISTA POSTERIORE**

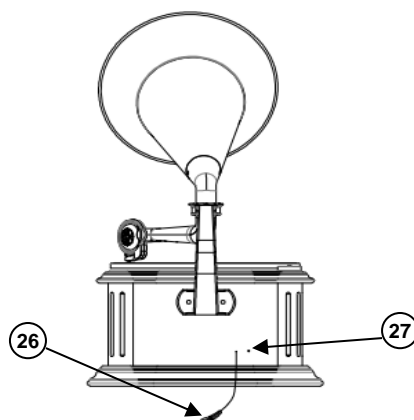

- 26 Antenna a filo FM
- 27 Jack adattatore

**INSTALLAZIONE DI ALTOPARLANTE E TROMBA**

1. Inserire la spina del supporto della tromba nel jack sul retro dell'unità.

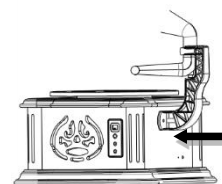

2. Applicare il supporto della tromba sulle viti e fissarlo con i due dadi ad alette.

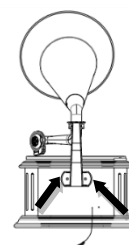

3. Inserire il coperchio anteriore nel tubo della tromba.

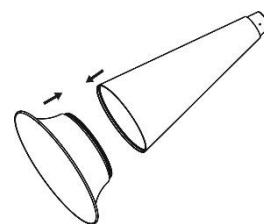

4. Collegare il supporto della tromba al tubo tramite il coperchio anteriore e fissare il collegamento con le due viti.

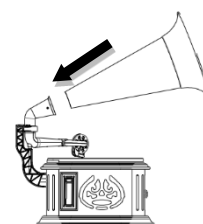

## FUNZIONAMENTO CA

### Utilizzare solo l'adattatore di alimentazione fornito in dotazione!

Questo GIRADISCHI in stile grammofono antico con LETTORE MP3/CD, CASSETTE e RADIO AM/FM, è alimentato da una linea elettrica CA da 230 V a 50 Hz. Assicurarsi che la tensione sia la stessa di quella indicata sull'etichetta dell'adattatore CA.

Inserire la spina CC dell'adattatore CA nel corrispondente jack sul retro dell'unità e collegare la spina dell'alimentatore CA in una presa a muro con alimentazione CA.

### Standby automatico

L'unità è dotata di una funzione di risparmio energetico, che la fa entrare automaticamente in modalità standby dopo 15 minuti senza premere alcun pulsante dal termine dell'ultima riproduzione.

## RADIO

ATTENZIONE!

Non collegare l'antenna a filo FM a nessuna antenna esterna!

### SUGGERIMENTI PER UNA MIGLIORE RICEZIONE RADIO





1. Per garantire la massima sensibilità del sintonizzatore FM, l'antenna a filo FM deve essere allungata completamente fino a ottenere la migliore ricezione possibile.
2. Per garantire la massima sensibilità AM, spostare l'unità fino a ottenere la migliore ricezione possibile.

### FUNZIONAMENTO RADIO

1. Ruotare il CONTROLLO VOLUME in senso orario finché non si sente un "click"; l'indicatore LED nel pannello delle frequenze radio si accende.
2. Spostare il SELETORE DI FUNZIONE sulla posizione "AM" o "FM".
3. Ruotare il CONTROLLO DI SINTONIA per selezionare la stazione radio preferita.
4. Se si ascolta un programma trasmesso in stereo, il colore dell'indicatore LED cambia.
5. Regolare il livello audio preferito tramite il CONTROLLO VOLUME.
6. Per spegnere la radio, ruotare il CONTROLLO VOLUME in senso antiorario finché non si sente un "click".

## CD

### LETORE DI CD/DISCHI MP3

1. Spostare il SELETORE DI FUNZIONE sulla posizione CD.
2. Premere il pulsante . Il display mostra l'indicazione "OPEN".
3. Inserire un disco nel vassoio CD con il lato contenente l'etichetta rivolto verso l'alto.
4. Quindi premere di nuovo il pulsante . Il vassoio del CD si chiude automaticamente. Il display mostra l'indicazione "LOAD".
5. Dopo la lettura del disco, il display mostra il numero totale di brani. Il display mostra "00" per indicare che il disco non può essere letto o che non è stato inserito.
6. Premere il pulsante  per avviare la riproduzione dal primo all'ultimo brano. Il display mostra il numero del brano attualmente in riproduzione. La riproduzione termina automaticamente dopo la lettura di tutti i brani del disco. A questo punto il display mostra di nuovo il numero totale di brani.
7. Durante la riproduzione, premere il pulsante  per metterla in pausa e premere di nuovo  per riprendere la riproduzione.





8. Per dischi CD MP3 contenenti più cartelle, il display mostra alternativamente il numero della cartella attuale e il numero del file in riproduzione. Per esempio, in caso di lettura del quinto file nella seconda cartella, il display mostra alternativamente *F02* e *005* ogni tre secondi.
9. Per interrompere la riproduzione, premere il pulsante ■. Il display mostra il numero totale di brani nel disco.

### FUNZIONE IGNORA

Durante la riproduzione, premere il pulsante ◀◀ o ▶▶ per selezionare un brano.

### FUNZIONE RIPETI

- Durante la riproduzione, premere una volta il pulsante RIPETI. L'indicatore di ripetizione  lampeggia velocemente e il brano attuale è riprodotto ripetutamente.
- Durante la riproduzione, premere due volte il pulsante RIPETI. L'indicatore di ripetizione  lampeggia lentamente e il contenuto della cartella attuale è riprodotto ripetutamente (solo per CD MP3).
- Durante la riproduzione, premere tre volte il pulsante RIPETI. L'indicatore di ripetizione  si accende e l'intero disco è riprodotto ripetutamente.
- Durante la riproduzione, premere quattro volte il pulsante RIPETI. La modalità di ripetizione termina e il sistema riprende la riproduzione normale.

### RIPRODUZIONE PROGRAMMATA

È possibile riprodurre i brani programmati nella sequenza preferita.

1. Dopo aver interrotto la riproduzione, premere il pulsante PROG. Il display mostra l'indicazione *PG 1*.
2. Premere il pulsante ◀◀ o ▶▶ per selezionare il brano che si intende programmare e premere PROG. per confermarlo.
3. Ripetere il passo 2 per inserire altri brani nell'elenco programmato. Un massimo di 20 tracce su un CD, un massimo di 99 tracce su un CD MP3.
4. Premere il pulsante ▶▶ per avviare la riproduzione dei brani programmati.

Nota: Per cancellare i brani programmati, premere due volte il pulsante ■, in tal modo l'elenco dei brani programmati è cancellato.

## USB/SD

La riproduzione USB e SD funziona solo in modalità BT.

1. Spostare il SELETTORE DI FUNZIONE sulla posizione BT. Il LED blu lampeggia se non ci sono schede USB o SD inserite o se il Bluetooth non è collegato.
2. In caso le schede USB e SD siano inserite contemporaneamente, l'unità riproduce prima il contenuto del dispositivo USB. Premendo brevemente il pulsante "P", il sistema passa alla modalità USB e il LED blu si spegne. Durante la riproduzione USB o SD, il display mostra il tempo di riproduzione.
3. Le funzioni di controllo disponibili sono le stesse della riproduzione CD.

Le funzioni di controllo sono le stesse della modalità CD!

Attenzione: il pulsante di arresto non ha alcuna funzione in modalità USB / SD!

## BLUETOOTH®

1. Spostare il SELETTORE DI FUNZIONE sulla posizione BT. Il LED blu lampeggia e il display mostra l'indicazione "BLUE".

2. Attivare la funzione Bluetooth del cellulare e cercare "NR917" nell'elenco dei dispositivi.
3. Quando la connessione Bluetooth è attiva, il LED blu si accende. È possibile ascoltare la musica preferita dal proprio cellulare tramite l'altoparlante dell'unità.

## PHONO

1. Spostare il SELETTORE DI FUNZIONE sulla posizione PHONO. Il display mostra l'indicazione "PH".
2. Collocare il disco sul piatto.  
**Nota:** Per riprodurre un singolo, inserire l'adattatore per dischi a 45 giri nel centro del piatto e sistemarvi il singolo.
3. Impostare il SELETTORE DI VELOCITÀ su 33 $\frac{1}{3}$ , 45 o 78 giri, in base alle dimensioni del disco.
4. Rimuovere la protezione della puntina sul braccio acustico, quindi appoggiare delicatamente il braccio acustico sul disco.
5. Regolare il livello audio preferito tramite il CONTROLLO VOLUME.
6. Per fermare la riproduzione, sollevare delicatamente il braccio acustico e riportarlo in posizione di riposo.

## CASSETTA

1. Spostare il SELETTORE DI FUNZIONE sulla posizione PHONO. Il display mostra l'indicazione "PH".
2. Inserendo una cassetta nell'apposito vano, l'unità ne avvia la riproduzione.
3. Durante la riproduzione, è possibile far avanzare velocemente il nastro, premendo il pulsante AVANZAMENTO RAPIDO/ESTRAI CASSETTA a metà verso il basso, in modo che rimanga nella sua posizione di sporgenza media. Per ritornare alla riproduzione normale, premere leggermente il pulsante AVANZAMENTO RAPIDO/ESTRAI CASSETTA in modo che ritorni alla sua posizione di sporgenza massima.
4. Per estrarre il nastro a cassetta, premere il pulsante AVANZAMENTO RAPIDO/ESTRAI CASSETTA completamente a fondo. In tal modo il pulsante AVANZAMENTO RAPIDO/ESTRAI CASSETTA torna alla sua posizione di sporgenza minima.

## REGISTRAZIONE

NOTA! La registrazione è disponibile solo nelle modalità phono, BT, CD e cassetta.

**Inserendo il dispositivo USB durante la riproduzione di un disco o di una cassetta, la spia rossa si accende.**

1. Premendo il pulsante "R", la registrazione si avvia e la spia rossa si accende.
2. Premendo di nuovo il pulsante "R", la registrazione si interrompe e la spia rossa si spegne. I file registrati sono memorizzati nel dispositivo USB in una cartella di nome "JL\_REC".

### Riproduzione dei file registrati nel dispositivo USB

In modalità di riproduzione USB, premere il pulsante ◀◀ o ▶▶ per selezionare il file registrato. I file registrati sono salvati al termine dei file USB e sono organizzati in base all'ora di registrazione.

Modifiche tecniche e errori di stampa riservati.

Copyright di Woerlein GmbH, 90556 Cadolzburg, [www.soundmaster.de](http://www.soundmaster.de)

Duplicazione solo con l'espressa autorizzazione di Woerlein GmbH.



**MILJØBESKYTTELSE**

Smid ikke dette produkt ud med det normale husholdningsaffald ved enden af dens livscyklus. Aflever det til et opsamlingspunkt for genbrug af elektronik eller elektroniske apparater.

■ Dette er indikeret ved symbolet på produktet, brugermanualen eller indpakningen.

Materialerne er genanvendelige i overensstemmelse med deres mærkninger. Ved at genanvende, genbruge eller andre former for anvendelse af gamle apparater bidrager du til at beskytte miljøet.

Kontakt dine lokale myndigheder for detaljer omkring opsamlingspunkter.

	<b>ADVARSEL</b>	
<b>Risiko for elektronisk chok ÅBEN IKKE!</b>		
<p>Advarsel: For at reducere risikoen for elektrisk chok, fjern ikke coveret (eller bagsiden). Der er ingen brugervenlige dele indei. For serviceeftersyn kontakt kvalificeret personale.</p>		



Dette symbol indikerer tilstedeværelsen af vigtige operationelle og vedligeholdelse instruktioner for enheden.



Dette symbol indikerer tilstedeværelsen af farlig spænding inden i indkapslingen, tilstrækkelig til at frembringe elektrisk chok.

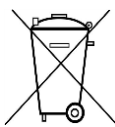

**Brugte batterier er farlig affald og må IKKE smides i husholdningsaffaldet!** Som forbruger er du lovmæssigt forpligtet til at returnere **alle batterier for miljømæssige genbrugshensyn** – hvad enten batterierne indeholder skadelig indhold\* eller ej)

**At returnere batterier er gratis ved offentlige opsamlingspunkter eller ved butikker som sælger batterier eller lign.**

**Returnér kun fuldt ud afladte batterier.**

**\*) markeret Cd = cadmium, Hg = kviksølv, Pb = bly**

	<p><b>ADVARSEL – USYNLIG LASER RADIATION VED ÅBNING AF COVERET ELLER VED SAMMENPRESNING. UNDGÅ EKSPONERING AF LASER STRÅLEN.</b></p>
--	--

- Enheden er udstyret med en "klasse 1 laser". Undgå eksponering af laser strålen da det kan medføre øjenskader.
- Åben ikke for indkapslingen af produktet. **RISIKO FOR ELEKTRISK CHOK.** For serviceeftersyn kontakt kvalificeret personale.
- Forbind kun enheden til en korrekt installeret og jordbundet stikkontakt. Vær sikker på at spændingen er i overensstemmelse med specifikationerne.
- Vær sikker på at kablerne forbliver tørre under anvendelse. Tryk eller ødeliggør ikke kablerne på nogen måde.
- Advarsel om afbrydelse af enheden: Stikkontakten må ikke slukkes under anvendelse.

- Stikkontakten anvendes som afbrydeseenheden, afbrydeseenheden skal forblive funktionsdygtig.
- En ødelagt ledning eller stikkontakt skal med det samme erstattes af et autoriseret service personale.
- I tilfælde af lyn, afbryd øjeblikkeligt enheden fra stikkontakten.
- Børn skal guides af voksne ved anvendelse af enheden.
- Rengør kun enheden med en tør klud.
- Anvend **IKKE RENSEMIDDEL** eller **SKUREKLUD**.
- Installer enheden et sted med tilstrækkelig ventilation med det formål at undgå varme opvedning.
- Tildæk ikke ventilationsåbningerne!
- Ventilationen må ikke hæmmes ved at tildække ventilationsåbningerne med ting, som eksempelvis en avis, en dug, gardiner osv.
- Den må ikke udsættes for dryp eller sprøjt og ingen objekter med væske, som vaser, skal placeres på apparatet.
- Enheden må ikke udsættes for direkte sollys, meget høj eller lav temperatur, fugtighed, vibrationer eller placeres i støvet omgivelser.
- Forsøg aldrig at indsætte ledninger, stikben eller andre lign. objekter i ventilationsåbninger eller åben enheden.
- Installer enheden et sikkert og vibrationsfrit sted.
- Ingen åben ild, som stearinlys skal placeres på apparatet.
- Installer enheden så langt væk som muligt fra computer og mikrobølge enheder; ellers kan radiomodtagelsen blive påvirket.
- Åben ikke indkapslingen eller forsøg at reparere den. Det er ikke sikkert at gøre det og vil påvirke din garanti. Reparationer foretages kun af autoriseret personale.
- Brug udelukkende kviksølv- og cadmiumfrie batterier.
- Batterier må ikke udsættes for overdreven varme såsom solskin, brand eller lign.
- Brugte batterier er farlig affald og må **IKKE** smides i husholdningsaffaldet!!! Returnér batterierne til din forhandler eller opsamlingspunkter i dit samfund.
- Hold batterierne væk fra børn. Børn kan sluge batterier. Kontakt omgående en læge hvis det er tilfældet.
- Check dine batterier jævnlige for udslip.
- Stikproppen eller en evt. forlængerledning fungerer som hovedafbryder, hvorfor der altid skal være let adgang til den stikkontakt, apparatet er tilsluttet.
- Dette apparat er udelukkende designet til brug i en tempereret klimazone, det bør ikke anvendes i lande med tropisk klima.

## KNAPPER OG KONTROLLER

### FRONTPANEL

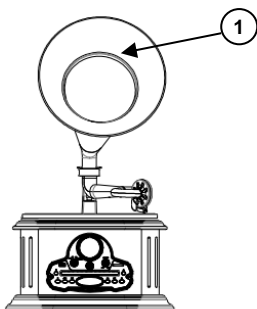

- 1 Tragt
- 2 Kanalviservindue
- 3 Knappen Tænd/sluk/lydstyrke
- 4 Indstik til SD-kort
- 5 Udløser til CD-skuffe
- 6 Knappen STOP
- 7 Knappen AFSPIL/PAUSE
- 8 Knappen GENTAG
- 9 Indikatorlampe for USB/SD

### KNAPPANEL

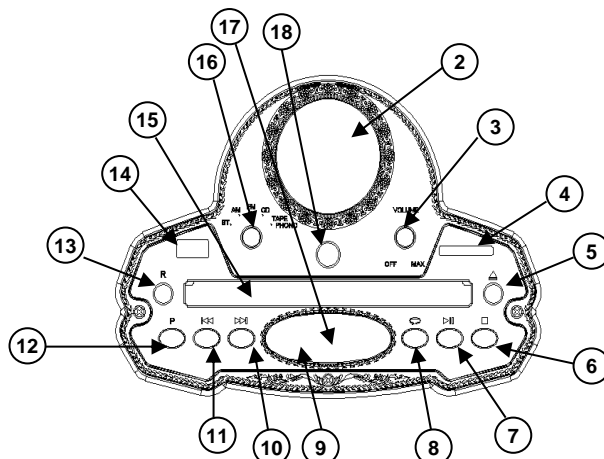

- 10 Knappen Hurtigt fremad
- 11 Knappen Hurtigt tilbage
- 12 Knappen PROGRAMMERING
- 13 OPTAGELSE
- 14 USB-terminal
- 15 CD-låge
- 16 FUNKTIONSVÆLGER
- 17 Visning af CD-musiknummer
- 18 Kanalvælger

### OVERSIGT OVER VENSTRE SIDE

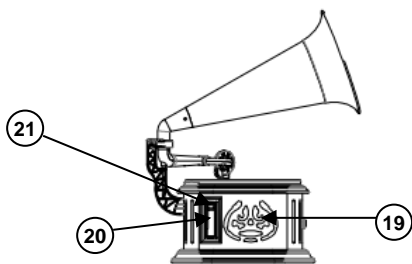

- 19 Højtaler
- 20 Kassette

### OVERSIGT OVER HØJRE SIDE

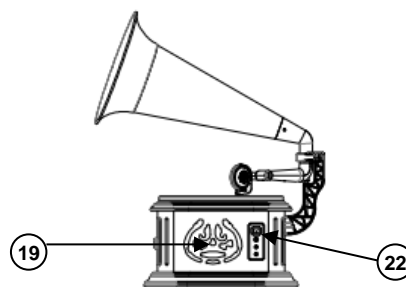

- 21 Knappen KASSETTE Hurtigt frem/  
BÅNDUDLØSER
- 22 HASTIGHEDSVÆLGER  
(33 $\frac{1}{3}$ , 45 eller 78 o/min.)

## OVERSIGT OVER PLADESPILLER

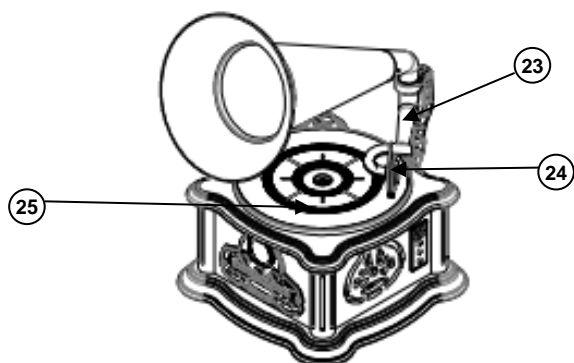

- 23 Tonearm
- 24 Pick-up
- 25 Pladetallerken

## BAGPANEL

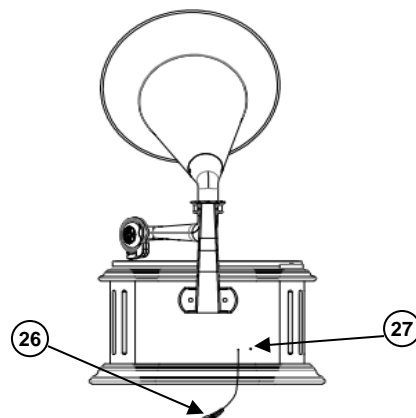

- 26 FM trådanterne
- 27 Adapterstik

## INSTALLATION AF HØJTTALER OG TRAGT

1. Sæt tragtholderens stik i terminalen på bagsiden af enheden.

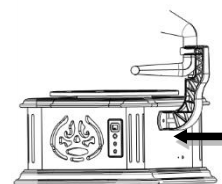

2. Placér tragtholderen over skruerne, og fastgør den med de to vingemøtrikker.

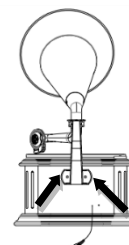

3. Sæt frontdækslet på tragten.

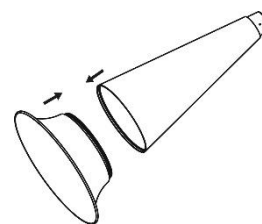

4. Forbind tragtholderen til tragten med frontdæksel, og fastgør med de to skruer.

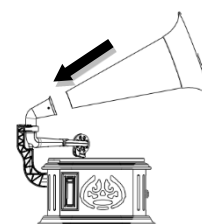

## LYSNETDRIFT

### Brug kun den medfølgende strømadapter!

Denne gammeldags PLADESPILLER MED AM/FM, KASSETTE-, CD/MP3-AFSPILLER kører på 230 V 50 Hz vekselstrøm fra lysnettet. Tjek, at spændingen er den samme som den, der er angivet på lysnetadapterens mærkeplade.

Sæt jævnstrømsstikket i adapterstikket på afspillerens bagpanel, og forbind adapteren til en stikkontakt med vekselstrøm.

### Automatisk standby

For at spare på strømmen går enheden automatisk på standby, hvis du ikke trykker på nogen af knapperne i 15 minutter efter, at afspilningen er afbrudt.

## RADIO

### FORSIGTIG!

Forbind ikke FM trådontennen til en ekstern antenne!

### TIPS TIL GOD RADIOMODTAGELSE







1. For at opnå maksimal følsomhed i FM-tuneren, skal FM trådontennen strækkes helt ud, så du opnår den bedst mulige modtagelse.
2. For at opnå maksimal følsomhed i AM-tuneren, skal du dreje enheden, til du opnår den bedst mulige modtagelse.

### BETJENING AF RADIOEN

1. Drej LYDSTYRKEKNAPPEN med uret, til du hører et "click", og LED-indikatoren lyser op i kanalviservinduet.
2. Stil FUNKTIONSVÆLGEREN på "AM" eller "FM".
3. Drej KANALVÆLGEREN for at stille ind på den ønskede radiostation.
4. Hvis du lytter til et stereoprogram, skifter farven på LED-indikatoren.
5. Justér LYDSTYRKEKNAPPEN til den ønskede lydstyrke.
6. Når du vil slukke radioen, skal du dreje LYDSTYRKEKNAPPEN mod uret, til du hører et "click".

## CD



### CD/MP3-AFSPILLER

1. Stil FUNKTIONSVÆLGEREN på CD.
2. Tryk på knappen . Displayet viser "OPEN".
3. Læg en CD i CD-skuffen med labelsiden opad.
4. Tryk dernæst på knappen  igen. CD-skuffen lukker automatisk. Displayet viser "LOAD".
5. Når afspilleren har læst disken, viser displayet det samlede antal musiknumre. Hvis displayet viser "00", betyder det, at afspilleren ikke kan læse disken, eller at der ingen disk er lagt i.
6. Tryk på knappen  for at starte afspilning fra første til sidste musiknummer. Displayet viser det musiknummer, der aktuelt afspilles. Afspilningen standser automatisk, når alle musiknumre på disken er afspillet. Herefter viser displayet igen det samlede antal musiknumre.
7. Under afspilning kan du trykke på knappen  for at sætte afspilningen på pause. Tryk på knappen  igen for at genoptage afspilningen.
8. Ved afspilning af MP3-CD, hvor der er flere mapper på disken, viser displayet skiftevis den aktuelle mappe og filnummeret. Hvis du fx afspiller femte fil i anden mappe, vil displayet vise **F02** og **005** skiftevis hvert 3. sekund.
9. Tryk på knappen  for at afbryde afspilningen. Displayet viser det samlede antal musiknumre på disken.

## FUNKTIONEN SPRING

Under afspilning kan du trykke på knappen **⏮** eller **⏭** for at vælge et musiknummer.

## GENTAGEFUNKTION

- Tryk én gang på knappen GENTAG under afspilning. Gentageindikatoren  blinker hurtigt, og det aktuelle musiknummer gentages.
- Tryk to gange på knappen GENTAG under afspilning. Gentageindikatoren  blinker langsomt, og den aktuelle mappe gentages (gælder kun MP3-CD).
- Tryk tre gange på knappen GENTAG under afspilning. Gentageindikatoren  lyser konstant, og hele disken gentages.
- Tryk fire gange på knappen GENTAG under afspilning. Gentagefunktionen afsluttes, og normal afspilning genoptages.

## AFSPILNING AF PROGRAM

Du kan programmere afspilleren til at afspille musiknumre i en selvvalgt rækkefølge.

1. Afbryd afspilningen, og tryk på knappen PROG. Displayet viser **PD 1**.
2. Tryk på knappen **⏮** eller **⏭** for at vælge det musiknummer, du vil føje til programmet, og tryk dernæst på knappen PROG. for at bekræfte.
3. Gentag trin 2 for at føje flere musiknumre til listen. Maksimalt 20 spor på en CD, højst 99 spor på en MP3-CD.
4. Tryk på knappen **▶** for at starte afspilning af programmet.

Bemærk: Når du vil slette programmet, skal du trykke to gange på knappen **■**, hvorefter alle musiknumre i programmet slettes.

## USB/SD

USB og SD fungerer i BT-tilstand.

1. Stil FUNKTIONSVÆLGEREN på BT. Den blå LED blinker, hvis ingen USB-enhed eller SD-kort er sat i, eller hvis Bluetooth ikke er tilsluttet.
2. Hvis der er både USB og SD-kort sat i, afspiller enheden først fra USB-enheden. Tryk kort på knappen "P" for at skifte til USB-tilstand, hvorefter den blå LED slukker. Under afspilning fra USB eller SD viser displayet afspilningstiden.
3. Betjening er den samme som for CD-afspilning.

Kontrolfunktionerne er de samme som i CD-tilstand!

OBS: Stop-knappen har ingen funktion i USB / SD-tilstand!

## BLUETOOTH®

1. Stil FUNKTIONSVÆLGEREN på BT. Den blå LED blinker, og displayet viser "BLUE".
2. Aktivér Bluetoothfunktionen på din mobiltelefon, og søg efter og vælg "NR917" på listen.
3. Når der er oprettet Bluetoothforbindelse, lyser den blå LED op. Du kan nu høre musik fra din mobiltelefon gennem denne afspillers højttaler.

## PLADESPILLER

1. Stil FUNKTIONSVÆLGEREN på PHONO. Displayet viser "PH".
2. Læg en plade på pladetallerkenen.  
**Bemærk:** Hvis du vil afspille en single, skal du placere singleadapteren midt på pladetallerkenen, inden du lægger pladen på.
3. Indstil HASTIGHEDSVÆLGEREN til 33 $\frac{1}{3}$ , 45 eller 78 o/min. afhængigt af pladetyperen.
4. Åbn pickupholderen på tonearmen, og før forsigtigt tonearmen ind over pladen.
5. Justér lydstyrken til det ønskede niveau med LYDSTYRKEKNAPPEN.
6. Når du vil afbryde afspilningen, skal du forsigtigt løfte tonearmen op og føre den tilbage til holderen.

## KASSETTE

1. Stil FUNKTIONSVÆLGEREN på PHONO. Displayet viser "PH".
2. Sæt et kassettebånd i afspilleren, hvorefter afspilleren begynder afspilning af båndet.
3. Hvis du vil spole hurtigt fremad under afspilningen, skal du trykke knappen KASSETTE Hurtigt frem/BÅNDUDLØSER halvt ind, hvorefter knappen KASSETTE Hurtigt frem/BÅNDUDLØSER forbliver halvt indtrykket. Når du vil vende tilbage til normal afspilning, skal du trykke let på knappen KASSETTE Hurtigt frem/BÅNDUDLØSER igen, hvorefter knappen KASSETTE Hurtigt frem/BÅNDUDLØSER udløses til højeste position.
4. Når du vil tage båndet ud, skal du trykke knappen KASSETTE Hurtigt frem/BÅNDUDLØSER helt ind. Herefter forbliver knappen KASSETTE Hurtigt frem/BÅNDUDLØSER trykket ind.

## OPTAGELSE

**BEMÆRK!** Der kan kun optages i tilstandene pladespiller, BT, CD og kassettebånd.

**Under afspilning af plade eller kassettebånd skal du tilslutte en USB-enhed, hvorefter den røde indikator lyser op.**

1. Tryk på knappen "R" for at starte optagelsen, hvorefter den røde indikator tænder.
2. Tryk på knappen "R" igen for at afbryde optagelsen, hvorefter den røde indikator slukker. Filoptagelserne gemmes på USB-enheden i en mappe med navnet "JL\_REC".

### Sådan afspiller du dine optagelser fra USB-enheden

Under afspilning fra USB kan du trykke på knappen ◀◀ eller ▶▶ for at vælge den ønskede fil. Filoptagelser gemt på USB-enheden er arrangeret efter optagetidspunkt.

Tekniske ændringer og forkert forbehold forbeholdt

Copyright af Woerlein GmbH, 90556 Cadolzburg, [www.soundmaster.de](http://www.soundmaster.de)

Duplikation kun med udtrykkelig tilladelse fra Woerlein GmbH

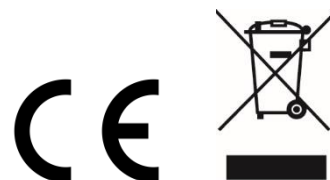



**MILJÖSKYDD**

Släng inte produkten med de vanliga hushållssoporna i slutet av dess livscykel. Returnera den till en insamlingsplats för återvinning av elektriska och elektroniska apparater. Detta indikeras av symbolen på produkten, bruksanvisningen eller förpackningen.

Materialen kan återanvändas enligt deras märkningar. Genom återanvändning, återvinning eller andra former av utnyttjande av gamla enheter gör du ett viktigt bidrag till skyddet av vår miljö. Kontakta din lokala myndigheter för information om insamlingsplatser.

	<b>VARNING</b> <b>Risk för elektriska stötar</b> <b>Öppna intel!</b>	
Varning: För att minska risken för elektriska stötar, avlägsna inte höljet (eller baksidan). Det finns inga delar som användaren kan laga inuti. Överlåt servicearbeten åt kvalificerad servicepersonal.		



Denna symbol indikerar förekomst av farlig spänning innanför höljet, tillräcklig för att orsaka elektriska stötar.



Denna symbol anger att det finns viktiga drift- och underhållsinstruktioner för enheten.



**Förbrukade batterier är farligt avfall och ska INTE kastas i hushållssoporna!** Som konsument är du **juridiskt skyldig** att återlämna **alla batterier** för miljövänlig återvinning – oavsett om batterierna innehåller skadliga ämnen\* eller inte).

Återlämna batterier gratis till offentliga insamlingsställen i din kommun eller till affärer som säljer batterier av respektive slag.

Återlämna bara helt urladdade batterier.

\*) markerade Cd = kadmium, Hg = kvicksilver, Pb = bly

	<b>VARNING - OSYNLIG LASERSTRÅLNING NÄR DU ÖPPNAR LOCKET ELLER TRYCKER PÅ SÄKERHETSSPÄRREN. UNDVIK EXPONERING FÖR LASERSTRÅLEN.</b>
--	---

- Enheten är utrustad med en "Klass 1 laser". Undvik exponering för laserstrålen, eftersom detta kan orsaka ögonskador.
- Använd endast enheten i torra inomhusmiljöer.
- Skydda enheten mot fukt.
- Öppna inte enheten. **RISK FÖR ELSTÖTAR!** Överlåt öppning och service till kvalificerad personal.
- Anslut denna enhet till ett korrekt installerat och jordat uttag. Kontrollera att nätspänningen stämmer överens med uppgifterna på typskylten.
- Kontrollera att nätkabeln förblir torr under drift. Kläm inte eller skada nätkabeln på något sätt.
- Varning vid fränkoppling av apparaten: Nätkontakten används som anslutning, så den bör alltid vara tillgänglig.
- En skadad nätkabel eller kontakt måste omedelbart bytas av en auktoriserad serviceverkstad.

- En skadad nätkabel eller kontakt måste omedelbart bytas av en auktoriserad serviceverkstad.
- Vid åskväder, koppla genast bort enheten från elnätet.
- Barn ska övervakas av föräldrar när de använder enheten.
- Rengör enheten med en torr trasa endast.
- Använd **INTE RENGÖRINGSMEDEL** eller **SLIPANDE TRASOR!**
- Utsätt inte enheten för direkt solljus eller andra värmekällor.
- Installera enheten på en plats med tillräcklig ventilation för att förhindra värmeackumulering.
- Täck inte över ventilationsöppningarna!
- Ventilationen får inte hindras genom övertäckning av ventilationsöppningarna med föremål såsom tidningar, dukar, gardiner etc.
- Den får inte utsättas för dropp eller stänk och inga föremål fyllda med vätska, som vaser, får placeras på apparaten.
- Enheten får inte utsättas för direkt solljus, mycket höga eller låga temperaturer, fukt, vibrationer eller placeras i en dammig miljö.
- Försök aldrig föra in metalltrådar, nålar eller andra liknande föremål i ventilationsöppningarna eller enhetens öppning.
- Installera enheten på en säker och vibrationsfri plats.
- Ingen öppen låga, t.ex. tända stearinljus, får placeras på apparaten.
- Installera enheten så långt bort som möjligt från datorer och mikrovågsugnar, annars kan radiomottagningen störas.
- Öppna inte eller reparera höljet. Det är inte säkert att göra det och kommer att upphäva garantin. Reparationer endast av auktoriserat service-/kundcenter.
- Enheten är utrustad med en "Klass 1 laser". Undvik exponering för laserstrålen, eftersom detta kan orsaka ögonskador.
- Använd endast kvicksilver- och kadmiumfria batterier.
- Batterier skall inte utsättas för alltför hög värme som solsken, brand eller liknande.
- Förbrukade batterier är farligt avfall och ska **INTE** kastas i hushållssoporna!!! Återlämna batterierna till din återförsäljare eller till insamlingsställen i din kommun.
- Håll batterierna borta från barn. Barn kan svälja batterierna. Kontakta läkare omedelbart om ett batteri har svalts.
- Kontrollera batterierna regelbundet för att undvika batteriläckage.
- Den här apparaten är till för användning i områden med normalt klimat och inte för tropiskt klimat.

## PLACERING AV KNAPPAR

### BILD PÅ FRAMSIDA

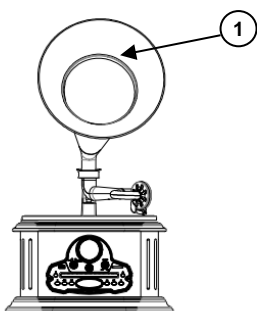

- 1 Horn
- 2 Radio med frekvensskala
- 3 Volymkontroll på/av
- 4 SD Slott
- 5 ÖPPNA/STÄNG-knapp
- 6 STOPP knapp
- 7 SPELA/PAUS knapp
- 8 UPPREPNINGSKNAPP
- 9 USB/SD-indikeringslampa

### PANEL

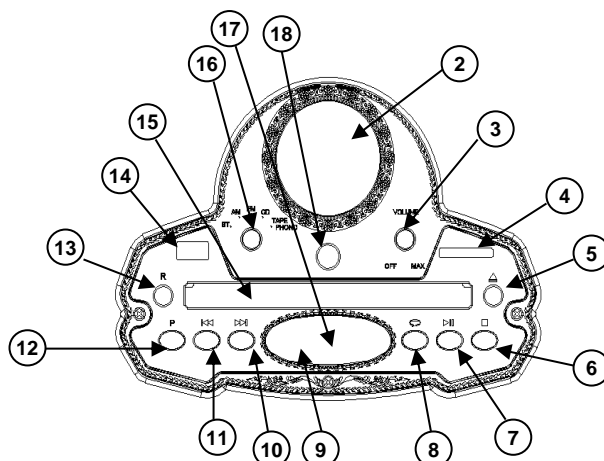

- 10 Knappen SNABBSPOLA FRAMÅT
- 11 Knappen TILLBAKASPOLA
- 12 Programmeringsknapp
- 13 KODNING
- 14 USB-Uttag
- 15 CD-LUCKA
- 16 FUNKTIONSVÄLJARE
- 17 Visning av CD-spår
- 18 Reglage för stationsinställning

### VÄNSTER SIDOVY

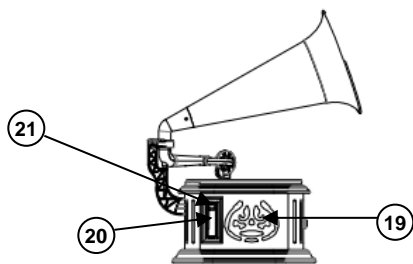

- 19 Högtalare
- 20 Kassett

### HÖGER SIDOVY

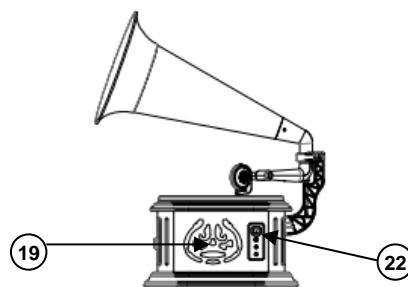

- 21 Knappen SNABBSPOLA FRAMÅT/  
MATA UT på KASSETTEN
- 22 HASTIGHETER  
(33 $\frac{1}{3}$ , 45 eller 78 RPM)

## VY AV SKIVSPELAREN

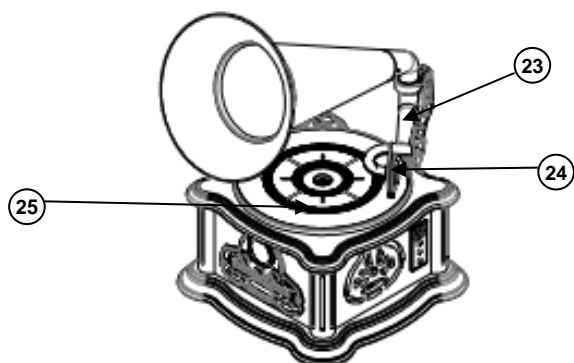

- 23 Tonarm
- 24 Pickup
- 25 Skivspelare

## BAKRE VY

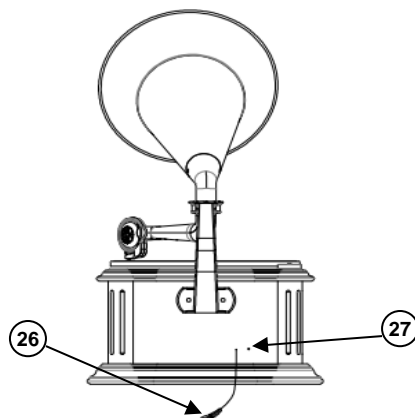

- 26 FM-trådentenn
- 27 Adapteruttag

## INSTALLATION AV HÖGTALARE OCH MUSIKHORN

1. Sätt i kontakten för hållaren med musikhornet i uttaget på baksidan av enheten.

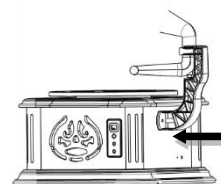

2. Placera hållaren med musikhornet på skruvarna och fixera den med de två vingmuttrarna.

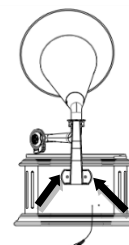

3. Sätt in frontlocket i hållaren med musikhornet.

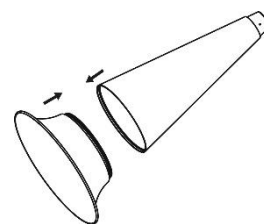

4. Anslut hornets hållare till hornets rör med frontlocket och sätt fast anslutningen med två skruvar.

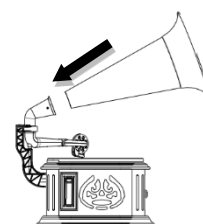

## NÄTDRIFT

### Använd endast den medföljande strömadaptern!

Denna gammalmodiga SKIVSPELAREN AM/FM KASSETT CD/MP3-spelare drivs med AC230V ~ 50Hz elnät. Se till att spänningen är samma som anges på AC-adapterns etikett. Sätt i nätadapterns stickkontakt på nätadapterns uttag på baksidan av enheten och sätt i nätadaptern i ett vägguttag.

### Automatiskt standby-läge

Som en funktion för energibesparing, växlar enheten automatiskt till standby-läge, om ingen knapp trycks inom 15 minuter efter att avspelingen har stoppats.

## RADIO

VAR FÖRSIKTIG!

Anslut inte FM-trådantennen till en extern antenn!

### TIPS FÖR BRA RADIOMOTTAGNING

1. För att säkerställa maximal FM-mottagarkänslighet, ska FM-trådantenn vara helt förlängd för att erhålla bästa möjliga mottagning.
2. För att säkerställa bästa AM-mottagarkänslighet, försök positionera om enheten tills bästa mottagningen erhållits.

### RADIOFUNKTION

1. Vrid VOLYMKONTROLLEN medurs tills ett "click" hörs. Lysdiodens indikator tänds i radion med frekvensskala.
2. Ställ in FUNKTIONSKNAPPEN till "AM" eller "FM".
3. Vrid på AVSTÄMNINGSREGLAGE för att välja önskad radiostation.
4. När du lyssnar på programmet i stereo ändras lysdiodens färg.
5. Justera VOLUMYMKONTROLLEN för att få önskad ljudnivå.
6. För att stänga av radion, vrid VOLYMKONTROLLEN moturs tills ett "click" hörs.

## CD



### CD/MP3-SKIVSPELARE

1. Ställ in FUNKTIONSKNAPPEN till CD.
2. Tryck på knappen . Fönstret visar "OPEN".
3. Sätt in skivan i cd-facket med etikettsidan pekande uppåt.
4. Tryck sedan på  knappen igen. CD-facket stängs automatiskt. Fönstret visar "LOAD".
5. Efter att skivan har lästs, visar fönstret totalt antal spår. Om fönstret visar "n0", betyder det att skivan inte kan läsas, eller att ingen skiva har satts in.
6. Tryck på  knappen för att starta uppspelning från första spåret till sista spåret. Fönstret visar aktuellt spårnummer. Uppspelningen stannar automatiskt när alla spår på skivan har spelats upp. Fönstret visar sedan totalt antal spår igen.
7. Under uppspelning trycker du på knappen  för att pausa uppspelningen, och tryck på knappen  igen för att återuppta uppspelningen.
8. Om det finns flera mappar på skivan, visar fönstret aktuell mapp och filnummer växelvis för för MP3-CD. Om det till exempel är den andra mappen och den femte filen, visar fönstret *F02* och *005* växelvis var tredje sekund.
9. För att avsluta uppspelningen, trycker du på . Fönstret visar totalt antal spår på skivan.

## FUNKTIONEN HOPPA ÖVER

Under uppspelning trycker du på knappen **⏮** eller **⏭** för att välja ett spår.

## FUNKTIONEN UPPREPA

- Under uppspelning, tryck en gång på knappen UPPREPA. Indikeringen för upprepa  blinkar snabbt och det aktuella spåret spelas upprepade gånger.
- Under uppspelning trycker du två gånger på knappen UPPREPA. Indikeringen för upprepa  blinkar långsamt, och den aktuella mappen spelas upprepade gånger (endast för MP3-CD).
- Under uppspelning trycker du på knappen UPPREPA tre gånger. Indikeringen för upprepa  tänd, och hela skivan spelas upprepade gånger.
- Under uppspelning trycker du på knappen UPPREPA fyra gånger. Upprepningsläget avslutas och normal uppspelning återupptas.

## PROGRAMMERAD UPPSPELNING

Spela programmerade spår i den ordning som du vill ha.

1. Ställ in enheten i stoppläget och tryck på Programmeringsknapp. Fönstret visar **PD 1**.
2. Tryck på knappen **⏮** eller **⏭** för att välja det spår som du vill programmera, och tryck sedan på Programmeringsknapp för att bekräfta.
3. Upprepa steg 2 för att programmera fler spår i listan. Upp till 20 spår kan programmeras på CD:n.
4. Tryck på **▶||** knappen för att starta uppspelningen med de programmerade spåren.

Obs! För att ta bort de programmerade spåren, tryck två gånger på **■** knappen, och alla programmerade spår raderas.

## USB/SD

USB och SD fungerar i BT-läge.

1. Ställ in FUNKTIONSKNAPPEN till BT. Den blå lysdioden blinkar om inget USB- eller SD-kort sitter i, eller att Bluetooth inte är ansluten.
2. När både USB- och SD-kortet är isatt spelar enheten USB-sticket först. Tryck kort på "P"-knappen för att växla till USB-läge, och den blå lysdioden släcks. När USB eller SD spelas upp, visar fönstret speltiden.
3. Kontrollfunktionerna är samma som för CD-spelning.

Styrfunktionerna är desamma som i CD-läge!

OBS: Stoppknappen har ingen funktion i USB / SD-läge!

## BLUETOOTH®

1. Ställ in FUNKTIONSKNAPPEN till BT. Den blå lampan blinkar och fönstret visar "BLUE".
2. Aktivera Bluetooth-funktionen på din mobiltelefon, och sök och välj "NR917" från listan.
3. När Bluetooth är ansluten lyser den blå lysdioden. Du kan njuta av musiken från din mobiltelefon via högtalaren på enheten.

## PHONO

1. Ställ in FUNKTIONSKNAPPEN till PHONO. Fönstret visar "PH".
2. Sätt skivan på skivtallriken.  
**Obs!** Om du vill spela upp en enda inspelning, anslut 45 rpm adapter i mitten av skivspelaren och lägg sedan på skivan.

3. Välj sedan HASTIGHETEN 33 $\frac{1}{3}$ , 45 eller 78 RPM enligt skivans storlek.
4. Ta ut bort plastskyddet från pickup-nålen på tonarmen, och lägg sedan tonarmen försiktigt på skivan.
5. Justera VOLYMKONTROLL för önskad ljudnivå.
6. För att stoppa driften, lyft upp tonarmen försiktigt och placera den tillbaka på tonarmstöd.

## KASSETT

1. Ställ in FUNKTIONSKNAPPEN till PHONO. Fönstret visar "PH".
2. Sätt i kassetten och enheten börjar spela upp kassetten.
3. Vid uppspelning, för att snabbspola framåt, tryck på knappen SNABBSPOLA FRAMÅT/MATA UT på KASSETTEN halvt inåt, och knappen SNABBSPOLA FRAMÅT/MATA UT på KASSETTEN hålls i mittläget. För att återgå till normal uppspelning, tryck lätt på knappen SNABBSPOLA FRAMÅT/MATA UT på KASSETTEN igen, och knappen SNABBSPOLA FRAMÅT/MATA UT på KASSETTEN återgår till sitt högsta läge.
4. När kassetbandet ska matas ut, ska du hålla knappen SNABBSPOLA FRAMÅT/MATA UT på KASSETTEN helt intryckt. Då hålls knappen SNABBSPOLA FRAMÅT/MATA UT på KASSETTEN i sin lägsta position.

## INSPELNING

OBS! Inspelningen gäller endast i läget phono, BT, CD och kassett.

**När du spelar en skiva eller kassett, ska du sätta i USB-sticket och den röda lampan tänds.**

1. Tryck på "R"-knappen för att börja spela in, och den röda lampan tänds.
2. Tryck på "R"-knappen igen för att sluta spela in, och den röda lampan släcks. De inspelade filerna sparas i USB-mappen med beteckningen "JL\_REC".

### **Så här spelar du den inspelade filen i USB**

Under USB-uppspelning, ska du trycka på knappen **◀◀** eller **▶▶** för att välja den inspelade filen. De inspelade filerna sparas i slutet av USB-filerna och ordnas enligt inspelningstiden.

Tekniska förändringar och felaktiga förbehåll reserverade  
 Upphovsrätten ägs av Woerlein GmbH, 90556 Cadolzburg, [www.soundmaster.de](http://www.soundmaster.de)  
 Duplicering endast med uttryckligt tillstånd från Woerlein GmbH

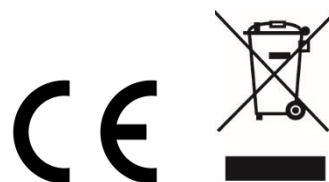

## OCHRANA ŽIVOTNÍHO PROSTŘEDÍ



Nelikvidujte tento výrobek na konci jeho životního cyklu spolu s běžným domovním odpadem. Odevzdejte jej ve sběrném dvoře pro recyklaci elektrických a elektronických zařízení. Tento význam má symbol na výrobku, návodu k použití nebo na balení.

Materiály lze dle jejich označení opětovně použít. Opětovným použitím, recyklací nebo jinými způsoby využití starých zařízení významně přispíváte k ochraně našeho životního prostředí.

Více informací o sběrných dvorech vám poskytne příslušný místní úřad.

	<b>VAROVÁNÍ</b>	
<b>Nebezpečí úrazu elektrickým proudem. Neotevírejte!</b>		
Upozornění: Nesnímejte kryt (ani zadní část), abyste snížili nebezpečí úrazu elektrickým proudem. Uvnitř nejsou žádné díly, které by mohl uživatel opravit sám. Opravy svěřte kvalifikovaným servisním pracovníkům.		



Tento symbol značí přítomnost nebezpečného napětí uvnitř krytu, které je dostatečně vysoké, aby představovalo nebezpečí úrazu elektrickým proudem.



Tento symbol značí, že k zařízení jsou k dispozici pokyny k obsluze a údržbě.

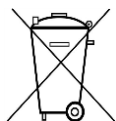

**Použité baterie představují nebezpečný odpad a NESMÍ být likvidovány spolu s domovním odpadem!** Jako spotřebitelé jste z právního hlediska povinni odevzdat všechny baterie k zajištění ekologicky šetrné recyklace – bez ohledu

na to, zda baterie obsahují škodlivé látky či nikoli\*.

Odevzdejte baterie zdarma v místním veřejném sběrném dvoře nebo v obchodech, které příslušný druh baterií prodávají.

Odevzdávejte pouze zcela vybité baterie.

\* Označení Cd = kadmium, Hg = rtuť, Pb = olovo

	<b>UPOZORNĚNÍ – PŘI OTEVŘENÍ KRYTU NEBO STISKNUTÍ BEZPEČNOSTNÍHO ODPOJOVAČE DOCHÁZÍ K NEVIDITELNÉMU LASEROVÉMU ŽÁŘENÍ. NEVYSTAVUJTE SE LASEROVÉMU PAPSKU.</b>
--	---

- Zařízení je vybaveno „laserovým zařízením třídy 1“. Nevystavujte se laserovému paprsku, protože by mohlo dojít ke zranění očí.
- Používejte zařízení pouze v suchém vnitřním prostředí.
- Chraňte zařízení před vlhkostí.
- Zařízení neotevírejte. **NEBEZPEČÍ ÚRAZU ELEKTRICKÝM PROUDEM!** Otevření a opravy svěřte kvalifikovaným servisním pracovníkům.
- Zařízení připojte pouze ke správně namontované a uzemněné nástěnné zásuvce. Zkontrolujte, zda napětí odpovídá technickým údajům uvedeným na typovém štítku.
- Zajistěte, aby síťový kabel zůstal během provozu suchý. Síťový kabel nepřiskřípněte ani jiným způsobem nepoškozujte.

- Varování pro odpojování zařízení: Síťová zástrčka se používá jako připojení, měla by proto zůstat vždy přístupná.
- Poškozený síťový kabel nebo zástrčku je nutné nechat ihned vyměnit v autorizovaném servisním středisku.
- Dochází-li k bleskům, zařízení ihned odpojte od síťového napájení.
- Děti by měly zařízení používat pod dohledem rodičů.
- Zařízení čistěte pouze suchým hadříkem.
- **NEPOUŽÍVEJTE ČISTICÍ PROSTŘEDKY ani ABRAZIVNÍ TKANINY!**
- Zařízení umístěte na místo s dostatečnou ventilací, aby nedocházelo k přehřívání.
- Nezakrývejte ventilační otvory!
- Ventilační otvory by neměly být zablokovány předměty, jako jsou noviny, ubrusy, záclony apod.
- Zařízení by nemělo být vystaveno kapající ani stříkající vodě a neměly by se na něj pokládat předměty s tekutinami, jako jsou vázy.
- Zařízení by nemělo být vystaveno přímému slunečnímu záření, příliš vysokým ani příliš nízkým teplotám, vlhkosti, vibracím ani by nemělo být umístěno v prašném prostředí.
- Do ventilačních otvorů ani jiných otvorů zařízení se nikdy nepokoušejte vložit dráty, špendlíky ani jiné předměty.
- Umístěte zařízení na bezpečné místo bez vibrací.
- Na zařízení by se neměly pokládat zdroje otevřeného ohně jako například hořící svíčky.
- Umístěte zařízení co nejdále od počítačů a mikrovlnných trub. V opačném případě by mohlo docházet k rušení příjmu rádiového signálu.
- Neotevírejte ani neopravujte kryt. Není to bezpečné a došlo by k porušení platnosti záruky. Opravy smí provádět pouze autorizované servisní/zákaznické středisko.
- Používejte pouze baterie neobsahující rtuť ani kadmium.
- Baterii by neměly být vystaveny působení nadměrného tepla, jako je sluneční záření, oheň apod.
- Použité baterie představují nebezpečný odpad a NESMÍ být likvidovány spolu s domovním odpadem!!! Vraťte baterie svému prodejci nebo je odevzdejte v místním sběrném dvoře.
- Udržujte baterie mimo dosah dětí. Děti by mohly baterie spolknout. Pokud došlo ke spolknutí baterie, okamžitě vyhledejte lékařskou pomoc.
- Baterie pravidelně kontrolujte, zda nedochází k úniku kapalín.
- Toto zařízení je určeno k používání v mírném klimatu. Není vhodné pro používání v zemích s tropickým klimatem.

## UMÍSTĚNÍ OVLÁDACÍCH PRVKŮ

### POHLED ZEPŘEDU

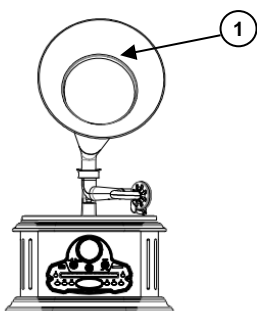

- 1 Trouba
- 2 Stupnice rádiových frekvencí
- 3 Vypínač, ovládání hlasitosti
- 4 Slot na kartu SD
- 5 Tlačítko OTEVŘÍT/ZAVŘÍT
- 6 Tlačítko ZASTAVIT
- 7 Tlačítko PŘEHRÁT/POZASTAVIT
- 8 Tlačítko OPAKOVAT
- 9 Indikátor USB/SD

### PANEL

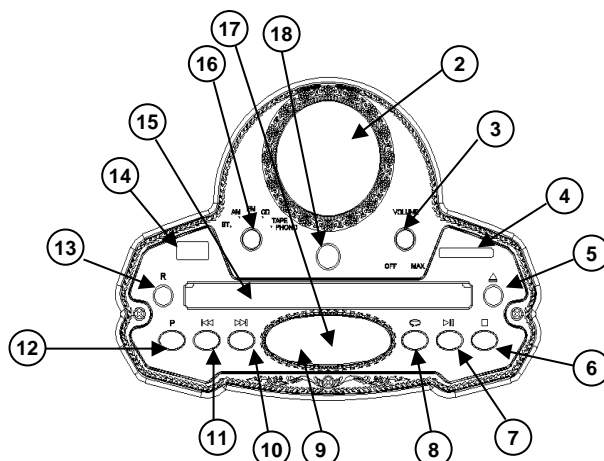

- 10 Tlačítko PŘEVINOUT VPŘED
- 11 Tlačítko PŘEVINOUT VZAD
- 12 Tlačítko PROGRAMOVAT
- 13 Tlačítko NAHRÁVÁNÍ
- 14 Slot USB
- 15 DVÍŘKA MECHANIKY CD
- 16 PŘEPÍNAČ FUNKCE
- 17 Zobrazení stopy disku CD
- 18 Knoflík ladění

### POHLED ZLEVA

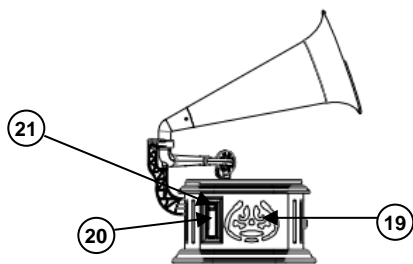

- 19 Reproduktor
- 20 Kazeta

### POHLED ZPRAVA

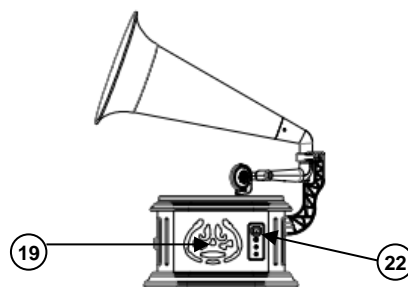

- 21 Tlačítko KAZETA – PŘEVINOUT VPŘED/VYSUNOUT
- 22 VOLIČ RYCHLOSTI (33 $\frac{1}{3}$ , 45 NEBO 78 OT./MIN)



### POHLED NA OTOČNÝ TALÍŘ

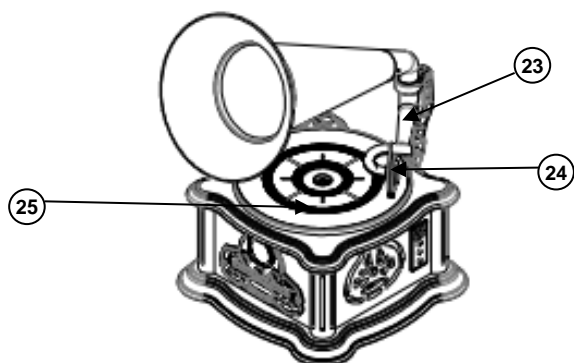

- 23 Rameno přenosky
- 24 Přenosková vložka
- 25 Otočný talíř

### POHLED ZE ZADU

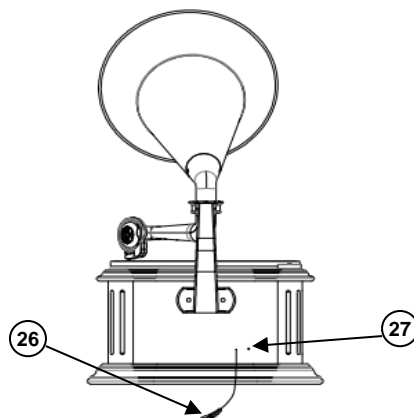

- 26 Drátová anténa FM
- 27 Zdíčka pro adaptér

## MONTÁŽ REPRODUKTORU A TROUBY

1. Zasuňte zástrčku držáku trouby do konektoru na zadní straně zařízení.

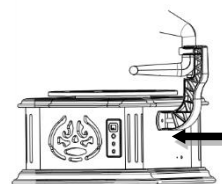

2. Umístěte držák trouby na šrouby a připevněte jej pomocí dvou křížlových matic.

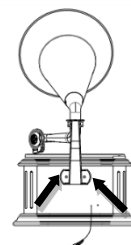

3. Do trubky trouby zasuňte přední díl.

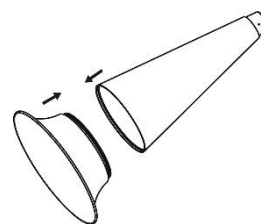

4. Vložte trubku s přední dílem do držáku trouby a spojení zajistěte pomocí dvou šroubů.

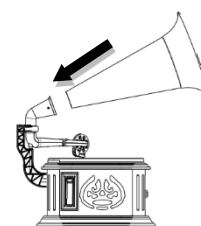

## NAPÁJENÍ

### Používejte pouze dodaný napájecí adaptér!

Tento retro GRAMOFON S RÁDIEM AM/FM A PŘEHRÁVAČEM KAZET, DISKŮ CD A MP3 je napájen síťovým napětím 230 V stř., 50 Hz. Zkontrolujte, zda je síťové napětí stejné, jako je uvedeno na štítku napájecího adaptéru.

Vložte napájecí zástrčku adaptéru do zdířky pro adaptér v zadní části zařízení. Zástrčku adaptéru připojte do nástěnné zásuvky se střídavým proudem.

### Automatické uvedení do pohotovostního režimu

Jedná se o funkci úspory energie. Pokud nedojde do 15 minut po ukončení přehrávání ke stisknutí žádného tlačítka, zařízení se automaticky přepne do pohotovostního režimu.

## RÁDIO

### UPOZORNĚNÍ!

Drátovou anténu FM nepřipojujte k žádné externí anténě!

### TIPY PRO DOBRÝ PŘÍJEM ROZHLASU





1. K zajištění maximální citlivosti tuneru FM a co nejlepšího příjmu je třeba drátovou anténu FM zcela vysunout.
2. Chcete-li zajistit co nejlepší citlivost vysílání AM, zkuste měnit umístění zařízení, dokud nebude příjem nejlepší.

### OVLÁDÁNÍ RÁDIA

1. Otočte KNOFLÍKEM OVLÁDÁNÍ HLASITOSTI ve směru hodinových ručiček, dokud neuslyšíte „click“. Na stupnici rádiových frekvencí se rozsvítí indikátor LED.
2. Nastavte PŘEPÍNAČ FUNKCE do polohy „AM“ nebo „FM“.
3. Otáčením KNOFLÍKU LADĚNÍ vyberte požadovanou rozhlasovou stanici.
4. Budete-li poslouchat stereoprogram, změní se barva indikátoru LED.
5. Otáčením KNOFLÍKU OVLÁDÁNÍ HLASITOSTI nastavte požadovanou úroveň hlasitosti.
6. Chcete-li rádio vypnout, otočte KNOFLÍKEM OVLÁDÁNÍ HLASITOSTI proti směru hodinových ručiček, dokud neuslyšíte „click“.

## MECHANIKA CD

### PŘEHRÁVAČ DISKŮ CD/MP3



1. Nastavte PŘEPÍNAČ FUNKCE do polohy CD.
2. Stiskněte tlačítko . Na displeji se zobrazí text „OPEN“.
3. Vložte disk do mechaniky CD potíštěnou stranou směrem nahoru.
4. Poté opět stiskněte tlačítko . Mechanika CD se automaticky zavře. Na displeji se zobrazí text „LOAD“.
5. Po načtení disku se na displeji zobrazí celkový počet stop. Pokud se na displeji zobrazí text „ND“, znamená to, že disk nelze přečíst nebo není vložen.
6. Stisknutím tlačítka  spustíte přehrávání od první do poslední stopy. Na displeji se bude zobrazovat číslo aktuálně přehrávané stopy. Po přehrávání všech stop na disku se přehrávání ukončí automaticky. Poté se na displeji opět zobrazí celkový počet stop.
7. Přehrávání lze stisknutím tlačítka  pozastavit. Opětovným stisknutím tlačítka  přehrávání obnovíte.

8. Pokud je na disku MP3 nebo CD několik složek, bude se na displeji zobrazovat střídavě číslo aktuální složky a číslo aktuálního souboru. Přehrává-li se například druhá složka a pátý soubor, bude se na displeji střídavě každé tři sekundy zobrazovat *FD2* a *005*.
9. Přehrávání ukončíte stisknutím tlačítka ■. Na displeji se zobrazí celkový počet stop disku.

## FUNKCE PŘESKOČIT

Během přehrávání lze stisknutím tlačítka ◀◀ nebo ▶▶ vybrat stopu.

## FUNKCE OPAKOVAT

- Během přehrávání stiskněte jednou tlačítko OPAKOVAT. Indikátor opakování  bude rychle blikat a aktuální stopa se bude opakovaně přehrávat.
- Během přehrávání stiskněte dvakrát tlačítko OPAKOVAT. Indikátor opakování  bude blikat pomalu a přehraje se opakovaně aktuální složka (pouze u disků MP3 a CD).
- Stiskněte během přehrávání tlačítko OPAKOVAT třikrát. Indikátor opakování  bude svítit a přehraje se opakovaně celý disk.
- Stiskněte během přehrávání tlačítko OPAKOVAT čtyřikrát. Režim opakování se ukončí a obnoví se normální přehrávání.

## NAPROGRAMOVANÉ PŘEHRÁVÁNÍ

Stopy lze naprogramovat k přehrávání v požadovaném pořadí.

1. Zastavte všechna přehrávání a stiskněte tlačítko PROGRAMOVAT. Na displeji se zobrazí text *PD 1*.
2. Stisknutím tlačítka ◀◀ nebo ▶▶ vyberte stopu, kterou chcete naprogramovat. Poté opětovným stisknutím tlačítka PROGRAMOVAT volbu potvrďte.
3. Opakováním kroku 2 naprogramujte do seznamu další stopy. Maximálně 20 skladeb na CD, maximálně 99 skladeb na MP3 CD.
4. Stisknutím tlačítka ▶▶ spustíte přehrávání naprogramovaných stop.

Poznámka: Chcete-li naprogramování stop smazat, stiskněte dvakrát tlačítko ■. Všechny naprogramované stopy se smažou.

## PAMĚŤOVÉ ZAŘÍZENÍ USB A KARTA SD

Z paměťového zařízení USB a karty SD lze přehrávat v režimu BT.

1. Nastavte PŘEPÍNAČ FUNKCE do polohy BT. V případě, že není připojeno žádné paměťové zařízení USB, vložena karta SD ani není aktivní spojení Bluetooth, bliká modrý indikátor LED.
2. Pokud je připojeno zařízení USB i vložena karta SD, zařízení přehraje nejprve stopy z paměťového zařízení USB. Krátkým stisknutím tlačítka „P“ dojde k přepnutí do režimu USB. Modrý indikátor LED zhasne. Během přehrávání z paměťového zařízení USB nebo karty SD se na displeji zobrazuje doba přehrávání.
3. Ovládací prvky jsou stejné jako u přehrávání z disku CD.

Ovládací funkce jsou stejné jako v režimu CD!

Pozor: Tlačítko STOP nemá v režimu USB / SD žádnou funkci!

## PŘIPOJENÍ BLUETOOTH®

1. Nastavte PŘEPÍNAČ FUNKCE do polohy BT. Začne blikat modrý indikátor LED a na displeji se zobrazí text „BLUE“.
2. Aktivujte funkci Bluetooth na mobilním telefonu a vyhledejte a vyberte ze seznamu zařízení možnost „NR917“.

3. Jakmile dojde k úspěšnému navázání spojení Bluetooth, rozsvítí se modrý indikátor LED. Prostřednictvím reproduktoru zařízení si tak můžete vychutnat hudbu z mobilního telefonu.

## GRAMOFON

1. Nastavte PŘEPÍNAČ FUNKCE do polohy PHONO. Na displeji se zobrazí text „PH“.
2. Položte na otočný talíř desku.  
**Poznámka:** Chcete-li přehrát desku „single play“ (SP), vložte do středu otočného talíře adaptér 45 ot./min a poté vložte desku.
3. Podle velikosti desky nastavte VOLIČ RYCHLOSTI na hodnotu 33 $\frac{1}{3}$ , 45 nebo 78 ot./min.
4. Zvedněte přenosku s hrotem na ramenu a šetrně položte rameno přenosky na desku.
5. Otáčením KNOFLÍKU OVLÁDÁNÍ HLASITOSTI nastavte požadovanou úroveň hlasitosti.
6. Chcete-li přehrávání ukončit, zvedněte šetrně rameno přenosky a vraťte jej do držáku ramena přenosky.

## KAZETA

1. Nastavte PŘEPÍNAČ FUNKCE do polohy PHONO. Na displeji se zobrazí text „PH“.
2. Vložte kazetu a zařízení ji začne přehrávat.
3. Chcete-li během přehrávání kazetu rychle převinout vpřed, stiskněte do poloviny tlačítko KAZETA – PŘEVINOUT VPŘED/VYSUNOUT. Tlačítko zůstane v napůl smáčknuté poloze. Pokud se chcete vrátit k normálnímu přehrávání, opět jemně stiskněte tlačítko KAZETA – PŘEVINOUT VPŘED/VYSUNOUT. Tlačítko se vrátí do své nejvyšší polohy.
4. Chcete-li kazetovou pásku vysunout, stiskněte tlačítko KAZETA – PŘEVINOUT VPŘED/VYSUNOUT až dolů. Poté zůstane tlačítko KAZETA – PŘEVINOUT VPŘED/VYSUNOUT ve své nejnižší poloze.

## NAHRÁVÁNÍ

POZNÁMKA! Funkci nahrávání nelze použít v režimu gramofonu, BT, disku CD ani v režimu kazet.

**Vložíte-li při přehrávání desky nebo kazety paměťové zařízení USB, rozsvítí se červený indikátor LED.**

1. Stisknutím tlačítka „R“ spustíte nahrávání. Rozsvítí se červený indikátor LED.
2. Opakovaným stisknutím tlačítka „R“ nahrávání ukončíte. Červený indikátor LED se vypne. Nahrané soubory se uloží do složky paměťového zařízení USB nazvané „JL\_REC“.

### Přehrávání nahraných souborů z paměťového zařízení USB

Během přehrávání z paměťového zařízení USB vyberte stisknutím tlačítka ◀◀ nebo ▶▶ nahraný soubor. Nahrané soubory se uloží v zařízení USB za původní soubory a uspořádají se podle času nahrání.

Technické změny a tiskové chyby vyhrazeny.





Autorská práva jsou ve vlastnictví společnosti Wörlein GmbH, 90556

Cadolzburg, [www.soundmaster.de](http://www.soundmaster.de)

Duplikace pouze s výslovným souhlasem společnosti Woerlein GmbH.



**TECHNICAL SPECIFICATIONS**

Hersteller Manufacturer Fabricant Fabrikant	Fabbricante Fabrikant Tillverkare Výrobce	
Modellbezeichnung d. Netzteils Model identifier of the AC adapter Identificateur de modèle de l'adaptateur secteur Modelidentificatie van de AC-adapter	Identificatore del modello dell'adattatore CA. Modelidentifikator for vekselstrømsadapteren Modellidentifierare för nätadaptern Identifikátor modelu AC adaptéru	
Spannungseingang Power supply Entrée d'alimentation Voedingsingang	Potenza in ingresso Strøminput Matningsspänning Vstup napájení	AC 230V~ 50Hz
Spannungsausgang Power output Puissance de sortie Stroomuitgang	Potenza in uscita Udgangseffekt Sekundärspänning Výstup napájení	12V  2A 24W   
Durchschnittliche Effizienz im Betrieb Average active efficiency Efficacité active moyenne Gemiddelde actieve efficiëntie	Efficienza attiva media Gennemsnitlig aktiv effektivitet Genomsnittlig aktiv effektivitet Průměrná aktivní účinnost	XX ≥ %
Leistungsaufnahme bei Nulllast No load power consumption Aucune consommation d'énergie de charge Onbelast stroomverbruik	Consumo di energia senza carico Intet belastningsforbrug Ingen lastförbrukning Žádná spotřeba energie	XX ≤ W
UKW Bereich FM range Plage FM FM-bereik	Portata FM FM-område FM-område Rozsah pásma FM	87.5MHz – 108.0MHz
AM-Bereich AM range Plage AM AM-bereik	Portata AM AM-område AM-område Rozsah pásma AM	540 – 1700kHz

## HERSTELLER / IMPORTEUR

Wörlein GmbH  
Gewerbestraße 12  
D 90556 Cadolzburg, Germany

Tel: +49 9103 71 67 0  
Fax: +49 9103 71 67 12  
E-Mail: info@soundmaster.de

Hiermit bestätigt Wörlein GmbH, dass sich dieses Gerät in Übereinstimmung mit den grundlegenden Anforderungen und den übrigen einschlägigen Bestimmungen der Richtlinie 2014/53/EU befindet.

Eine Kopie der Konformitätserklärung kann unter obenstehender Adresse bezogen werden.

Hereby, Wörlein GmbH declares that this device is in compliance with the essential requirements and other relevant provisions of Directive 2014/53/EU.

A copy of the declaration of conformity can be obtained from the above address.

Par la présente, Wörlein GmbH déclare que cet appareil est conforme aux exigences principales et autres clauses applicables de la Directive 2014/53/EU.

Une copie de la déclaration de conformité peut être obtenue à l'adresse ci-dessus.

Wörlein GmbH verklaart hierbij dat dit apparaat in overeenkomst is met de essentiële vereisten en andere relevante bepalingen van de Richtlijn 2014/53/EU.

Een kopie van de conformiteitsverklaring kunt u verkrijgen op het hierboven vermelde adres.

Con la presente, Wörlein GmbH dichiara che questo dispositivo è conforme ai requisiti essenziali e altre disposizioni contenute nella Direttiva 2014/53/EU.

Una copia della dichiarazione di conformità può essere richiesta all'indirizzo sopra indicato.

Härmed Wörlein GmbH deklarerar att denna enhet är i överensstämmelse med de grundläggande kraven och andra relevanta bestämmelser i direktiv 2014/53/EU.

En kopia av försäkran om överensstämmelse kan erhållas från ovanstående adress.

Herved Wörlein GmbH erklærer, at denne enhed er i overensstemmelse med de væsentlige krav og øvrige relevante krav i direktiv 2014/53/EU.

En kopi af overensstemmelseserklæringen kan hentes fra ovennævnte adresse.

Tímto Wörlein GmbH prohlašuje, že toto zařízení je ve shodě se základními požadavky a dalšími příslušnými ustanoveními směrnice 2014/53/EU.

Kopii prohlášení o shodě lze získat na výše uvedené adrese.

Por este meio, Wörlein GmbH declara que este dispositivo está em conformidade com os requisitos essenciais e outras disposições da Directiva 2014/53/EU.

Uma cópia da declaração de conformidade pode ser obtida no endereço acima.

Wörlein GmbH confirma que este dispositivo cumple con los requisitos esenciales y otras disposiciones relevantes de la Directiva 2014/53 / UE.

Se puede obtener una copia de la declaración de conformidad en la dirección anterior.

Wörlein GmbH týmto potvrdzuje, že toto zariadenie je v súlade so základnými požiadavkami a ďalšími príslušnými ustanoveniami smernice 2014/53 / EÚ.

Kópiu vyhlásenia o zhode je možné získať na uvedenej adrese.

Wörlein GmbH potrjuje, da je ta naprava v skladu z bistvenimi zahtevami in drugimi ustreznimi določbami Direktive 2014/53 / EU.

Kopijo izjave o skladnosti je mogoče dobiti na zgornjem naslovu.

Wörlein GmbH confirmă prin prezenta că acest dispozitiv respectă cerințele esențiale și alte prevederi relevante ale Directivei 2014/53 / UE.

O copie a declarației de conformitate poate fi obținută de la adresa de mai sus.

Wörlein GmbH patvirtina, kad šis prietaisas atitinka esminius reikalavimus ir kitas atitinkamas Direktyvos 2014/53 / ES nuostatas.

Atitikties deklaracijos kopiją galima gauti iš pirmiau nurodyto adreso.

A Wörlein GmbH megerősíti, hogy ez az eszköz megfelel a 2014/53 / EU irányelv alapvető követelményeinek és egyéb vonatkozó rendelkezéseinek.

A megfeleléségi nyilatkozat egy példányát a fenti címről szerezheti be.

Wörlein GmbH potvůrzdava, che tova ustrořstvo e v sůotvet-stvie sůs sůshtestvenite iziskvaniya i drugi prilozhimi razporedbi na Direktiva 2014/53 / ES. Kopie ot deklaratsiyata za sůotvet-stvie mozhe da bůde polucheno ot goreposocheniya adres.

Wörlein GmbH kinnitab käesolevaga, et see seade vastab direktiivi 2014/53 / EL olulistele nõuetele ja muudele asjakohastele sätetele.

Vastavusdeklaratsiooni koopia saab eespool nimetatud aadressilt.

Wörlein GmbH vahvistaa, että tämä laite on direktiivin 2014/53 / EU olennaisten vaatimusten ja muiden asiaa koskevien säännösten mukainen.

Kopio vaatimustenmukaisuusvakuutuksesta on saatavissa edellä mainitusta osoitteesta.

Ar šo Wörlein GmbH apstiprina, ka šī ierīce atbilst Direktīvas 2014/53 / ES būtiskajām prasībām un citiem attiecīgajiem noteikumiem.

Atbilstības deklarācijas kopiju var iegūt, izmantojot iepriekš minēto adresi.

Wörlein GmbH bekræfter herved at denne enheten er i samsvar med de vesentlige kravene og andre relevante bestemmelser i direktiv 2014/53 / EU.

En kopi av samsvarserklæringen kan fås fra adressen ovenfor.

Wörlein GmbH niniejszym potwierdza, że to urządzenie jest zgodne z zasadniczymi wymaganiami i innymi stosownymi postanowieniami dyrektywy 2014/53 / UE.

Kopię deklaracji zgodności można uzyskać pod powyższym adresem.