

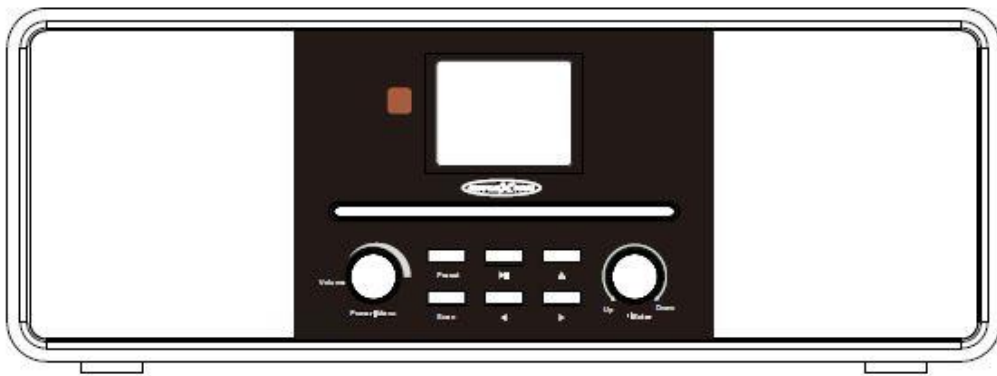

## **BEDIENUNGSANLEITUNG**

### **DESIGN INTERNET RADIO**

**Model Nr.: HRA19INT**



*Design Internet Radio mit WiFi / DAB / UKW / BT / CD / AUX-In*

**Bedienungsanleitung** Seite 3

*Design Internet Radio with WiFi / DAB / UKW / BT / CD / AUX-In*

**Operation Manual** Page 57



Lesen Sie diese Broschüre sorgfältig vor der Inbetriebnahme und verwahren Sie sie die Anleitung zum späteren Nachschlagen.

## INHALTSVERZEICHNIS

<b>SICHERHEITSHINWEISE</b> .....	3
<b>VORSICHTSMAßNAHMEN BATTERIEN</b> .....	6
<b>ENTSORGUNGSHINWEISE</b> .....	7
<b>BEDIENTASTEN UND ANSCHLÜSSE VORDERSEITE</b> .....	8
<b>FERNBEDIENUNG</b> .....	10
<b>BEDIENHINWEISE</b> .....	11
<b>SYMBOLE AUF DEM DISPLAY</b> .....	11
<b>1. ERSTE SCHRITTE</b> .....	12
<b>2. ERSTINSTALLATION</b> .....	14
<b>3. MIT DEM NETZWERK VERBINDEN</b> .....	16
<b>4. STANDBY MODUS / GERÄT EINSCHALTEN</b> .....	18
<b>5. HAUPTMENÜ</b> .....	19
<b>6. VORBEREITEN FÜR DAS MUSIK STREAMING</b> .....	20
<b>7. My mediaU</b> .....	26
<b>8. INTERNET RADIO</b> .....	30
<b>9. MEDIA CENTER</b> .....	32
<b>10. FM MODUS</b> .....	33
<b>11. DAB MODUS</b> .....	34
<b>12. CD MODUS</b> .....	36
<b>13. INFORMATION CENTER</b> .....	37
<b>14. AUX MODUS</b> .....	38
<b>15. BLUETOOTH</b> .....	39
<b>16. EINSTELLUNGEN</b> .....	40
<b>17. APP BEDIENUNG</b> .....	52
<b>GERÄTESPEZIFIKATION</b> .....	53
<b>VEREINFACHTE EU- KONFORMITÄTSERKLÄRUNG</b> .....	54
<b>GEWÄHRLEISTUNG</b> .....	55

## **SICHERHEITSHINWEISE**

Jegliche Art der Nutzung anders als in dieser Bedienungsanleitung beschrieben kann zur Beschädigung des Gerätes, möglichen Verletzungen und zum Ausschluss der Garantie führen. Lesen Sie daher unbedingt die Bedienungsanleitung sorgfältig durch um die Funktionen und Bedienung des Gerätes zu erfahren.

Bewahren Sie die Bedienungsanleitung zum weiteren Nachschlagen sorgfältig auf.

Beachten Sie die Sicherheitshinweise auf der Rückseite des Gerätes.



- Warnung zur Vorbeugung vor elektrischem Schlag. Entfernen Sie keine der Abdeckungen und öffnen Sie keines falls das Gerät. Lassen Sie das Gerät durch qualifiziertes Fachpersonal warten.



- Dieses Symbol weist auf wichtige Bedienungs-/Wartungsanweisungen von diesem Gerät in der Bedienungsanleitung hin.



- Dieses Symbol weist auf die Gefahr eines elektrischen Schlags durch lebensgefährliche Spannung in diesem Gerät hin.

**Befolgen Sie folgende Anweisungen:**

- Benutzen Sie dieses Gerät nicht in der Nähe von Wasser.
- Benutzen Sie zur Reinigung ein nur leicht befeuchtetes Tuch.
- Bedecken Sie keine der Lüftungsöffnungen.
- Sorgen Sie dafür, dass das Netzkabel weder eingequetscht noch beschädigt wird.
- Vermeiden Sie die Führung des Netzkabels über scharfe Kanten.

## **SICHERHEITSHINWEISE (Fortsetzung)**

- Trennen Sie das Gerät bei Gewitter oder längerer Nichtbenutzung von Netz.



**Achtung setzen Sie das Gerät niemals Regen oder Feuchtigkeit aus, um das Risiko von Feuer oder eines elektrischen Schlags zu verringern. Halten Sie das Gerät von Spritz- und Tropfwasser fern und stellen Sie keine mit Flüssigkeit gefüllten Gegenstände auf das Gerät.**

### **HINWEIS:**

Stellen Sie keine offenen Hitzequellen (Öfen, Kerzen etc.) in der Nähe oder auf das Gerät.

Dieses Gerät entspricht allen gegenwärtigen Sicherheitsbestimmungen. Die folgenden Sicherheitstipps sollen den Benutzer vor leichtsinniger Benutzung und den sich daraufhin entwickelnden Gefahren bewahren.

- Im eingeschalteten Zustand erwärmt sich das Gerät. Um Überhitzung zu vermeiden, legen Sie niemals Abdeckungen wie zum Beispiel Decken auf das Gerät.
- Versperren Sie niemals die Belüftungsöffnungen von dem Gerät.
- Stellen Sie das Gerät niemals in der Nähe von Hitzequellen auf. Dies kann zu Beschädigungen am Gerät und den Anschlusskabeln führen.
- Vermeiden Sie direkte Sonneneinstrahlung auf das Gerät.
- Bewahren Sie einen Freiraum von 5 cm (2“) zur Umgebung beim Aufstellen in einem Regal oder einem anderen Aufstellungsort.
- Halten Sie Wasser oder Feuchtigkeit vom Gerät fern.
- Benutzen Sie das Gerät nicht in nasser oder feuchter Umgebung wie dem Bad, einer Dampfküche oder in der Nähe eines Schwimmbeckens.
- Benutzen Sie das Gerät nicht, wenn Feuchtigkeitskondensationen entstehen können.
- Stellen Sie das Gerät nur auf fest und ebene Oberflächen. Ansonsten könnte das Gerät herunterfallen.

## **SICHERHEITSHINWEISE (Fortsetzung)**

- Der Netzstecker oder Gerätestecker des Gerätes dient der Trennung des Gerätes vom Stromnetz und muss jederzeit problemlos zu erreichen sein.
- Das Gerät darf nur an eine Stromversorgung angeschlossen werden, die der des Gerätes entspricht (siehe Angaben am Netzteil und der Geräterückseite).
- Verbinden Sie das Gerät niemals mit irgendeiner anderen Art der Stromversorgung.
- Bei Benutzung des Gerätes an einer Mehrfachsteckdose vermeiden Sie das anschließen von zu vielen Geräten, um eine Überlastung zu verhindern.
- Halten Sie Nagetiere vom Gerät und den Anschlusskabeln fern. Das Gerät könnte beschädigt werden und es kann zu Verletzungen führen.
- Ziehen Sie das Netzkabel am Stecker aus der Steckdose. Ziehen Sie niemals am Netzkabel selbst, dies kann zu Beschädigungen und möglichen Verletzungen führen.
- Stellen Sie das Gerät so auf, dass niemand über das Netzkabel stolpern kann.
- Um Verletzungen vorzubeugen, achten Sie darauf, dass das Netzkabel von kleinen Kindern weder erreicht noch herausgezogen werden kann.

### **ACHTUNG:**

- Entfernen Sie keine Sicherheitssiegel und öffnen Sie niemals das Gerät. Dies führt zum Ausschluss der Garantie. Es befinden sich weder verwendbare noch wartbare Bauteile im Inneren des Gerätes. Das Gerät darf für die Garantieansprüche nur vom Herstellerservice gewartet werden.
- Jegliche Reparaturen dürfen nur von qualifiziertem Fachpersonal durchgeführt werden.

## **SICHERHEITSHINWEISE (Fortsetzung)**

- Öffnen Sie niemals das Gerät. Reparaturen die nicht durch qualifiziertes Personal ausgeführt werden können mögliche Ursache von Beschädigungen sein.
- Flüssigkeiten, die in das Gerät gelangt sind, können ein Grund für schwerwiegende Schäden sein. Schalten Sie das Gerät **AUS** und trennen Sie das Gerät vom Stromnetz. Setzen Sie sich umgehend mit Ihrem Händler oder dem Kunden-Service in Verbindung.

### **Kopfhörer-Warnhinweis**

Lautes Musikhören kann zu dauerhaftem Hörverlust führen. Stellen Sie daher keinen zu lauten Lautstärkepegel ein. Insbesondere bei längerem Musikgenuss.

## **VORSICHTSMAßNAHMEN BATTERIEN**

Befolgen Sie diese Vorsichtsmaßnahmen, wenn Sie Batterien in diesem Gerät verwenden:

1. Verwenden Sie nur die angegebene Batterie Größe und Typ.
2. Achten Sie beim Einsetzen der Batterien auf die Richtige Polarität, wie im Batteriefach angegeben.
3. Verwenden Sie nur einheitliche Batterien.
4. Batterien nicht ins Feuer werfen, es besteht Explosionsgefahr.
5. Versuchen Sie nicht, Batterien aufzuladen, diese können überhitzen, auslaufen und platzen.
6. Falsch eingesetzte Batterien können zum Auslaufen führen, dass Gerät beschädigen und zu Verletzungen führen.
7. Achten Sie darauf, dass die Batteriekontakte frei von Verschmutzungen sind.

## **ENTSORGUNGSHINWEISE**

---



Dieses und andere elektrische Geräte sowie Batterien enthalten Materialien, welche für Sie und Ihre Umwelt schädlich sein können, sofern die Abfallmaterialien (entsorgte und elektronische Altgeräte sowie Batterien) nicht korrekt gehandhabt werden.

Dieses und andere Geräte sowie Batterien sind mit der durchgestrichenen Mülltonne, wie abgebildet, kenntlich gemacht. Dieses Symbol bedeutet, dass elektrische und elektronische Altgeräte sowie Batterien nicht mit dem Hausmüll entsorgt werden dürfen und separat entsorgt werden müssen.

Es ist notwendig, dass Sie Ihre erschöpften Batterien bei den entsprechenden Sammelstellen abgeben. Auf diese Weise stellen Sie sicher, dass die Batterien entsprechend der Gesetzgebung recycelt werden und keine Umweltschäden anrichten.

Städte und Gemeinden haben Sammelstellen eingerichtet, an denen Sie dieses oder andere Altgeräte sowie Batterien kostenfrei zum Recycling abgegeben können, alternativ erfolgt auch eine Abholung. Weitere Informationen erhalten Sie direkt bei Ihrer Stadtverwaltung.

## **BEDIENTASTEN UND ANSCHLÜSSE VORDERSEITE**

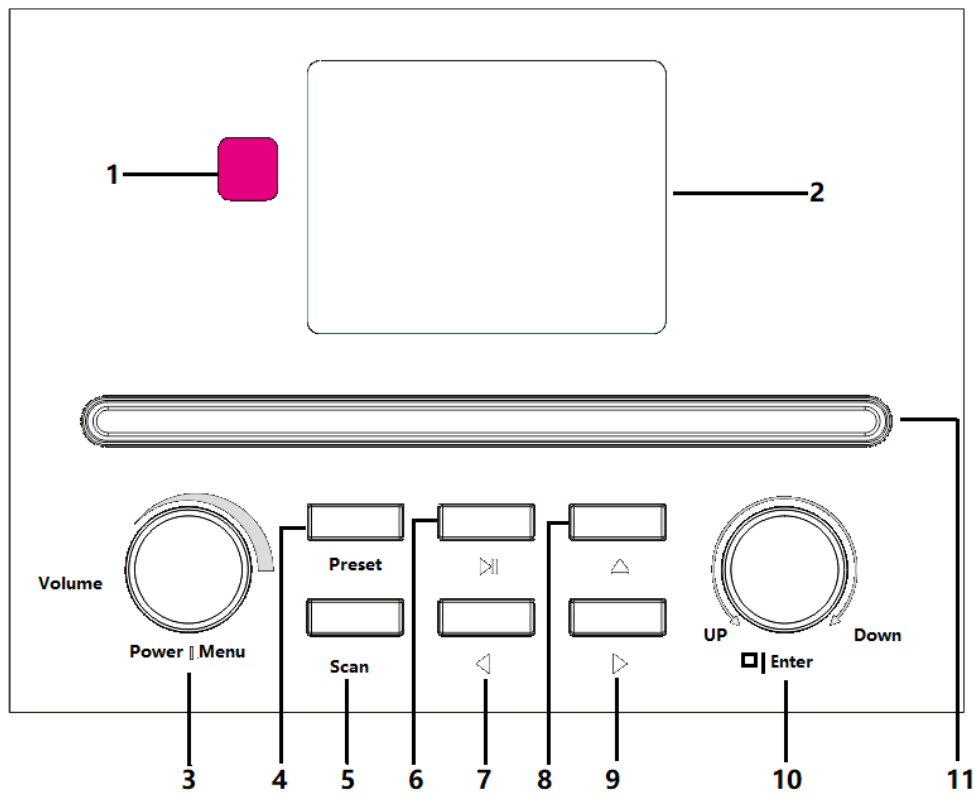

- |                            |  |
|----------------------------|--|
| 1. Fernbedienungsempfänger | 7. Links / Vorherige Wiedergabe        |
| 2. TFT LCD Display         | 8. Eject (Laufwerk Öffnen / Schließen) |
| 3. Power / Menu / Volume   | 9. Rechts / Nächste Wiedergabe         |
| 4. Preset                  | 10. Hoch / Runter / Stop / Enter       |
| 5. Scan                    | 11. CD Laufwerk                        |
| 6. Play / Pause            |  |



## **BEDIENTASTEN UND ANSCHLÜSSE RÜCKSEITE**

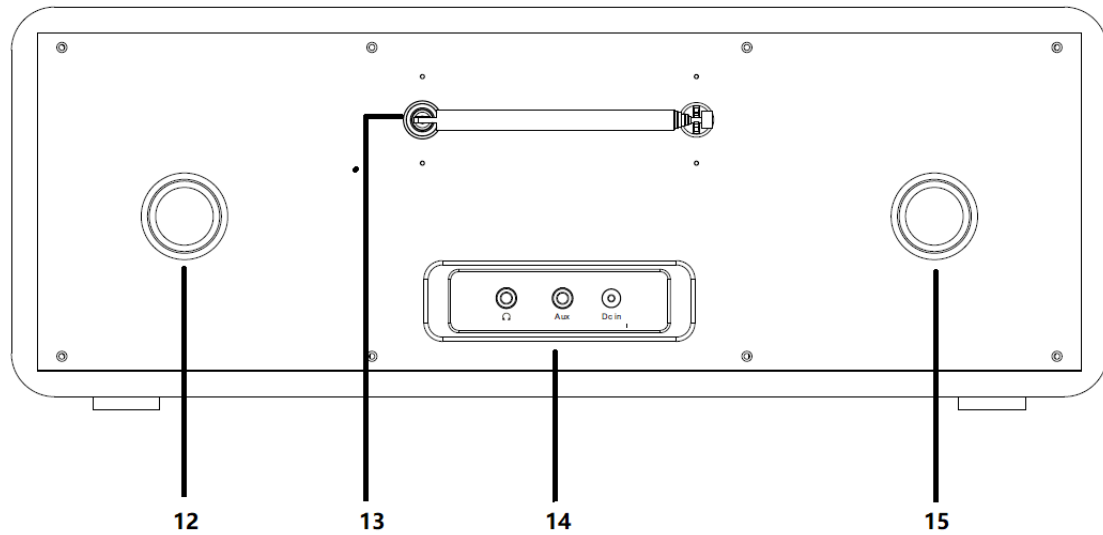

12. Belüftungsöffnung

13. Ausziehbare Antenne

14. Kopfhörer / Aux In / DC Buchse

15. Belüftungsöffnung

# FERNBEDIENUNG

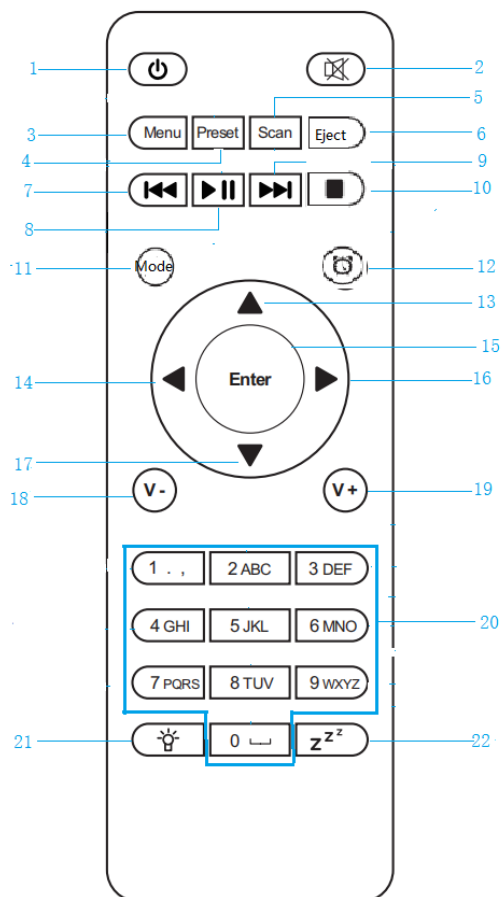

- |                         |                         |
|-------------------------|-------------------------|
| 1.  Standby (Ein / Aus) | 12.  Alarm              |
| 2.  Mute (Ein / Aus)    | 13.  (HOCH)             |
| 3. Menu                 | 14.  (Links)            |
| 4. Preset               | 15. Enter               |
| 5. Scan                 | 16.  (Rechts)           |
| 6. Eject                | 17.  (RUNTER)           |
| 7.                      | 18. V- (Leise)          |
| 8.                      | 19. V+ (Laut)           |
| 9.                      | 20. 0-9 (Zifferntasten) |
| 10.                     | 21.  Dimmer             |
| 11. Mode                | 22.  Sleep              |

# **BEDIENHINWEISE**

## **Netzwerkanforderung**

Bevor Sie das Gerät HRA19INT in Betrieb nehmen beachten Sie folgende Anweisungen.

- Bauen Sie eine Drahtlose Verbindung per W-LAN mit einem Wireless Access Point, einem Router oder einem anderen Netzwerk Gerät auf um eine Internetverbindung für das Gerät herzustellen.
- Das Gerät unterstützt folgende Netzwerk Standards: WIFI (802.11b/g/n).
- Für eine Netzwerk Medienwiedergabe muss sich das Wiedergabegerät z.B. (PC / Smartphone) im selben Netzwerk befinden.

## **SYMBOLE AUF DEM DISPLAY**

 Verbindung wird hergestellt

 AUX in Funktion

 Keine W-Lan Verbindung

 Lautsprecher Ausgeschaltet

 W-Lan Verbindung hergestellt

 Suche

 UKW Radioempfang: Mono

 Alarm Eingeschaltet

 UKW Radioempfang: Stereo

 Internet Radiosender (Preset)

 UKW Radioempfang

 FM Radio Sender gespeichert

# **1. ERSTE SCHRITTE**

---

## **DISPLAYFOLIE**

- Auf dem Display befindet sich eine extra dünne Schutzfolie. Sie können diese bei Bedarf abziehen.

## **BATTERIEINSTALLATION (FERNBEDIENUNG)**

### **HINWEIS:**

Batterien sind nicht im Lieferumfang enthalten

1. Drücken Sie die Lasche an der Batterieklappe und heben Sie die Batteriefachklappe ab.
2. Legen Sie zwei AAA Batterien in das Batteriefach ein (siehe Abbildung) und beachten Sie die Polaritätsmarkierungen im Batteriefach.

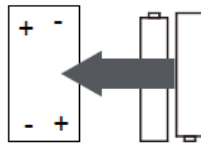

3. Schließen Sie das Batteriefach mit der Batterieklappe.

## **LIEFERUMFANG**



HA19INT



Netzteil



Fernbedienung



Bedienungsanleitung

- HRA19INT
- Netzteil
- Fernbedienung
- Bedienungsanleitung

Bitte prüfen Sie nach Erhalt des Gerätes den Packungsinhalt auf Vollständigkeit und Funktion. Sollte der Packungsinhalt nicht vollständig oder beschädigt sein setzen Sie sich umgehend mit Ihrem Händler in Verbindung.

# **1. ERSTE SCHRITTE (Fortsetzung)**

## **NETZWERK VORBEREITUNG**

Für die W-LAN-Netzwerkverbindung:

1. Überprüfen Sie ob Ihr Wireless Access Point oder der Router mit dem Internet verbunden ist. Informationen zu dem Gerät entnehmen Sie den entsprechenden Bedienungsanleitungen der Geräte.
2. Verbinden Sie den Netzteilstecker mit der DC IN Buchse auf der Rückseite des Gerätes.
3. Wenn das Gerät zum ersten Mal eingeschaltet wird, werden Sie aufgefordert, die Sprache- und Netzwerkkonfigurationen festzulegen.



### **HINWEIS:**

- W-LAN ermöglicht die Datenübertragung über kurze Entfernung innerhalb von ca. 20 Metern. Wände und andere Hindernisse können die Verbindungsqualität und Reichweite der W-LAN- Verbindung verringern.
- Achten Sie bei der Aufstellung des Gerätes darauf, dass dieser nicht zu weit von Ihrem Router entfernt steht.

## 2. ERSTINSTALLATION

---



1. Wählen Sie die gewünschte Sprache aus und drücken Sie ENTER.

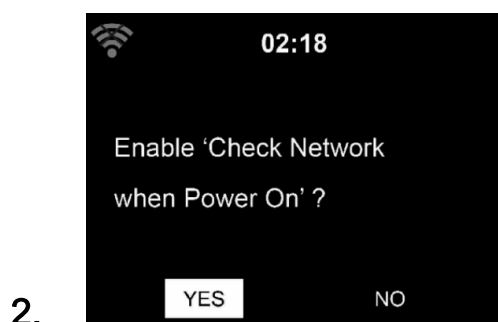

2. Aktivieren oder deaktivieren Sie die Überprüfung der Netzwerkeinstellungen für jeden Gerätestart.

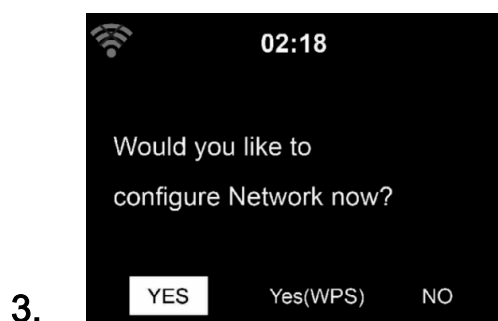

3. Wählen Sie die Art der W-LAN Einrichtung.  
Ja: W-LAN Konfiguration starten.  
Ja (WPS): Nur für WPS Router  
Nein: Einstellung überspringen.

## 2. ERSTINSTALLATION (Fortsetzung)

Haben Sie Ja gewählt und mit der ENTER Taste bestätigt, beginnt das Gerät nach verfügbaren Netzwerken zu suchen und zeigt diese im Display an.

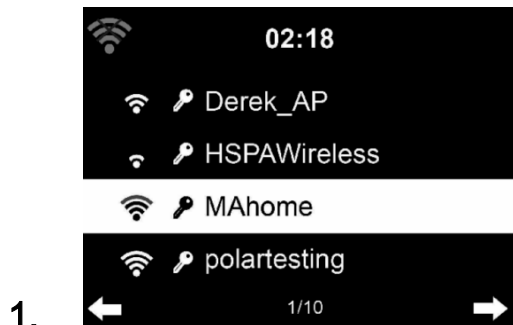

Gerät mit dem Netzwerk Verbinden

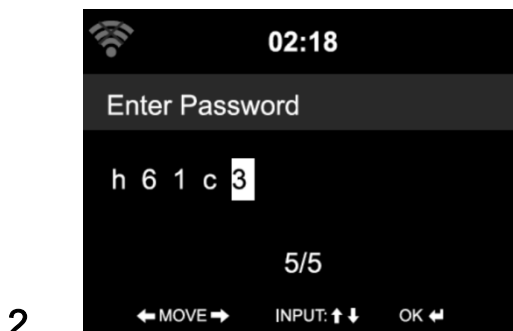

Passworteingabe (Gerät)

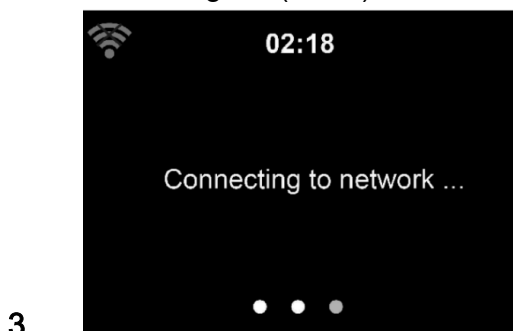

Verbindung mit dem Netzwerk

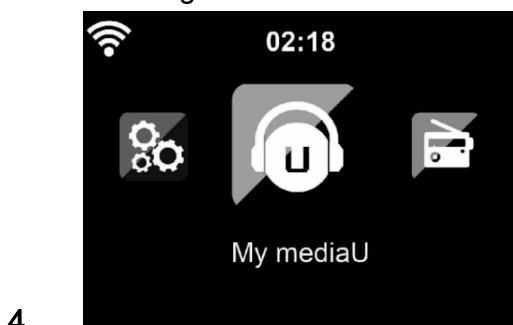

Hauptmenü

1. Wählen Sie Ihr Netzwerk aus und bestätigen Sie die Eingabe mit der „ENTER“ Taste.
2. Geben Sie Ihr W-LAN Schlüssel (Passwort) ein. Bestätigen Sie die Eingabe mit der „ENTER“ Taste (mehr auf Seite 16 Punkt 3 mit dem Netzwerk verbinden).
3. Das Verbinden mit dem Netzwerk kann einige Sekunden in Anspruch nehmen.
4. Die Erstinstallation ist abgeschlossen. Sie befinden sich nun im Hauptmenü.

## **2. ERSTINSTALLATION (Fortsetzung)**

### **HINWEIS:**

- Die Anzahl der Balken im W-LAN-Symbol vor dem Netzwerknamen (SSID) gibt die relative Signalstärke des Netzwerks an.
- Das Schlüsselsymbol zeigt an, dass das Netzwerk durch ein Passwort geschützt ist.
- Wenn das Gerät keine drahtlosen Netzwerke findet, werden keine drahtlosen Netzwerke angezeigt. Ändern Sie ggf. Ihren Standort und überprüfen Sie Ihren WLAN-Router.
- Die SSID Ihres Access Points finden Sie in der Konfiguration des Access Point (Router).

## **3. MIT DEM NETZWERK VERBINDEN**

1. Wählen Sie Ihr Netzwerk aus und bestätigen Sie mit **[ENTER]** Taste.
2. Wenn Ihr WLAN passwortgeschützt ist, werden Sie aufgefordert, Ihr Passwort einzugeben.
3. Geben Sie das Passwort mit den Tasten am Gerät oder mit den Nummern und den Buchstaben der Fernbedienung ein.

### **PASSWORTEINGABE (GERÄT)**

1. Drücken Sie die **[▲ / ▼]** Tasten um die Zahlen, Buchstaben oder Sonderzeichen auszuwählen.
2. Drücken Sie die **[◀ / ▶]** Tasten um in die nächste oder vorherige Spalte zu gelangen.
3. Haben Sie das Passwort vollständig eingegeben drücken Sie die **[ENTER]** Taste um die Eingabe zu bestätigen.
4. Das Gerät wird sich nun mit Ihrem W-LAN verbinden.

### **HINWEIS:**

- Beachten Sie bei der Eingabe des Passworts die Verwendung von Groß- und Kleinschreibung.



### **3. MIT DEM NETZWERK VERBINDEN (Fortsetzung)**

#### **PASSWORTEINGABE (FERNBEDIENUNG)**

1. Der Cursor zeigt das aktuelle Eingabefeld an.
2. Drücken Sie wiederholt die entsprechende Zifferntaste.

0: (Eintrag löschen)

1: (Leere Zeile) @ ! " # \$ % & ( ) \* ' + - { \ | } < > ?

2: A B C a b c

3: D E F d e f

4: G H I g h i

5: J K L j k l

6: M N O m n o

7: P Q R S p q r s

8: T U V t u v

9: W X Y Z w x y z

◀ / ▶: Vorherige Eingabe / Nächste Eingabe

▲ / ▼: Sonderzeichen, Buchstaben und Zahlen auswählen



**ENTER:** Eingabe bestätigen

## **4. STANDBY MODUS / GERÄT EINSCHALTEN**

### **Tasten am Gerät**

1. Halten Sie die Taste **[Power]** im ausgeschalteten Zustand (Standby Modus) für ca. 3 Sekunden gedrückt um das Gerät einzuschalten.
2. Halten Sie die Taste **[Power]** im eingeschalteten Zustand für ca. 3 Sekunden gedrückt, um das Gerät auszuschalten (Standby Modus).

### **Fernbedienung**

1. Drücken Sie die Taste [  ] im ausgeschalteten Zustand (Standby Modus), um das Gerät einzuschalten.
2. Drücken Sie die Taste [  ] im eingeschalteten Zustand, um das Gerät auszuschalten (Standby Modus).
3. Die Standby anzeige enthält folgende Informationen:



### **Uhrzeit / Datum / Aktiver Alarm**

- Haben Sie eine Netzwerkverbindung eingerichtet und schalten das Gerät erneut ein, verbindet sich das Gerät automatisch mit dem Netzwerk.
- Wenn Sie das Netzwerk ändern möchten, gehen Sie in die Netzwerkeinstellungen und passen Sie die Einstellung an.
- Drücken Sie die Tasten [**◀ / ▶**], um durch die verschiedenen Standby Anzeigen zu schalten (nur wenn aktiviert).
- Um die Lautstärke anzupassen drehen Sie den Knopf **[Volume]** am Gerät oder drücken Sie die Tasten **[V- / V+]** auf der Fernbedienung.

## 5. HAUPTMENÜ

---

Nachdem das Gerät eingeschaltet wurde wird im Display das Hauptmenü angezeigt. Folgende Auswahlmöglichkeiten stehen Ihnen im Hauptmenü zur Verfügung:

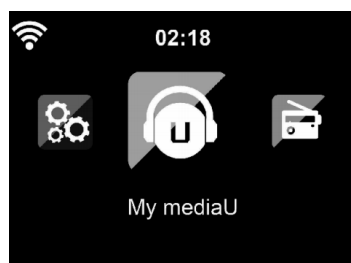

- 1. My MediaU (nur wenn aktiviert)**  
Zugriff auf fest über die App (PC) eingestellte Internet Radio Sender
- 2. Internet Radio**  
Zugang zu weltweiten Radio Sendern.
- 3. Media Center**  
Zugriff auf Ihre UPnP- Geräte über Streaming- fähige Software.
- 4. FM**  
Zugriff auf die örtlichen UKW Radio Sender.
- 5. DAB / DAB+**  
Zugriff auf die örtlichen DAB/DAB+ Radio Sender.
- 6. CD**  
Zugriff auf die CD Wiedergabe.
- 7. Information Center**  
Zugriff auf Wetter-, Finanz- und Systeminformationen.
- 8. AUX**  
Zugriff auf ein extern angeschlossenes AUX Gerät.
- 9. Bluetooth**  
Zugriff mit ein per Bluetooth verbundenes Gerät.
- 10. Einstellungen**  
Zugriff auf die Geräte Einstellungen.
- 11. Lokale Station**  
Zugriff auf Lokal Internet Radio Sender.

## **6. VORBEREITEN FÜR DAS MUSIK STREAMING**

- HRA19INT ist der Standardgerätename für DLNA. Sie können ihn nach Belieben umbenennen.
- Im der folgenden Beschreibung finden Sie Informationen zum Einrichten der Media-Streaming Funktion von einem PC oder einem anderen Medienserver aus.
- Lesen Sie die Anweisungen der Software oder App, die Sie für das für das Musik Streaming verwenden.
- Stellen Sie sicher, dass die Musikdateien das Format MP3, WMA, WAV oder AAC haben.
- Auf den nachfolgenden Seiten finden Sie Einzelheiten zur Steuerung für die Musikwiedergabe.

### **UPnP**

Um das Musik-Streaming vom PC aus zu genießen, müssen die folgenden Schritte auf dem PC ausgeführt werden:

1. Verbinden Sie den PC mit dem Netzwerk.
2. Stellen Sie sicher, dass das Gerät eingeschaltet und mit demselben Netzwerk verbunden ist.
3. Öffnen Sie die UPnP-Plattform Windows Media Player (11 oder höher).
4. Alternativ können andere Plattformen oder Server wie Windows Media Connection verwendet werden.

Das folgende Setup-Beispiel zeigt die Verbindung unter Windows XP und Windows Media Player Version 11.

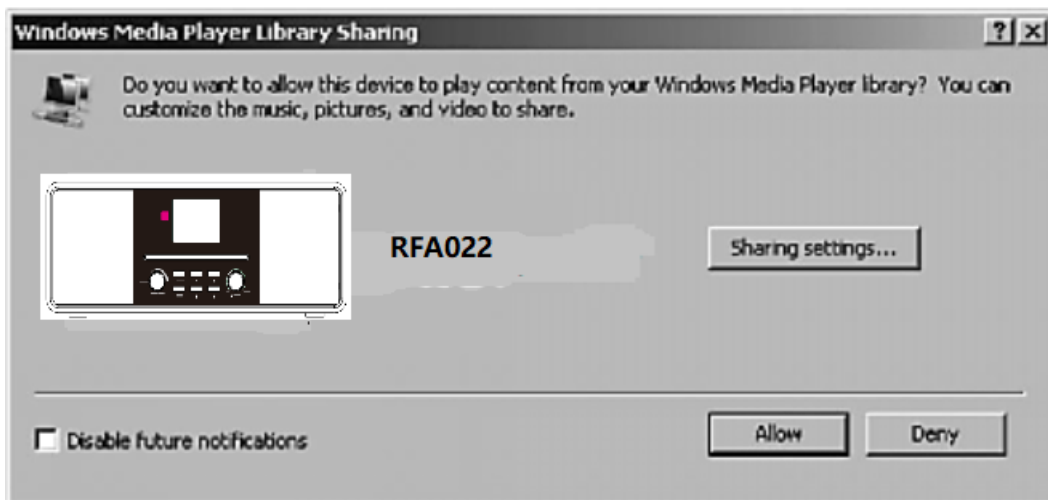

**Geben Sie Ihre Medien für HRA19INT frei.**

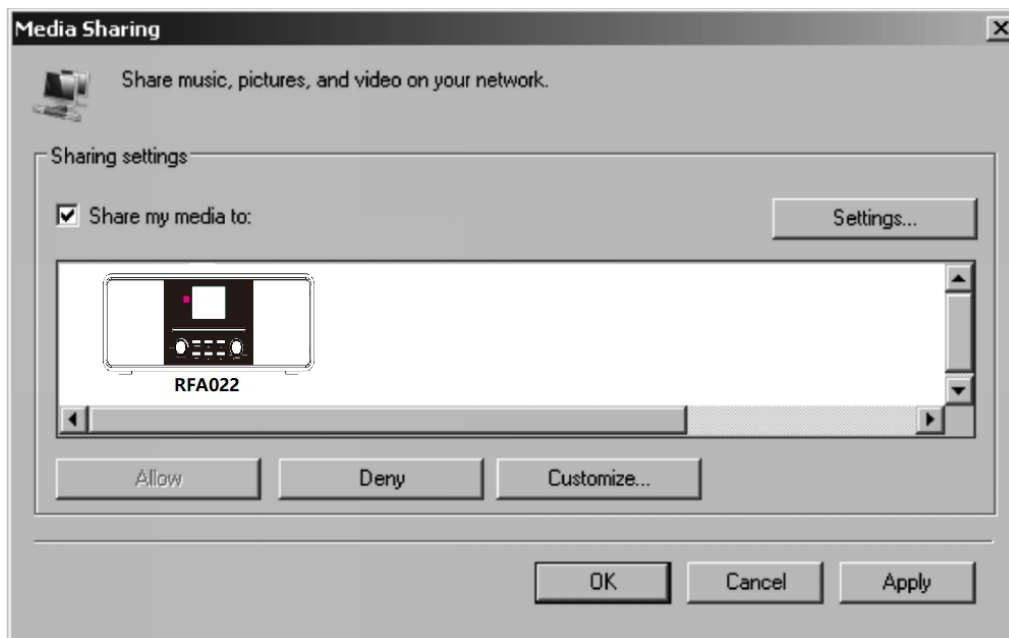

**Fügen Sie die Audiodateien und Ordner, die Sie mit dem HRA19INT freigeben möchten, zur Medienbibliothek hinzu.**

Sie können die-Musik auch von anderen Musikservern streamen. Z.B.

Smartphone (Android-Plattform):

1. Verbinden Sie das Mobiltelefon mit dem Netzwerk.
2. Suchen und installieren Sie eine Musik Sharing-App aus Google Play.

3. Fügen Sie die Audiodateien von Ihrem Mobiltelefon hinzu, die Sie freigeben möchten.
4. Wählen Sie nach der Einrichtung des gemeinsam genutzten Servers die Musik- und Steuerungswiedergabe auf dem Gerät (Siehe Abschnitt 5.7).

## DLNA FUNKTION

Neben UPnP unterstützt der HRA19INT die DLNA-Funktion. Teilen Sie Musikdateien von einem PC oder Android-Handy aus und steuern die Musikwiedergabe von dem HRA19INT mit Ihrem PC, Android-Handy oder iPhone / iPod. (Es ist nicht erforderlich die Wiedergabe mit dem HRA19INT zu steuern).

Für die DLNA Funktion unter Windows 7 und Windows Media Player Version 12 müssen folgende Einstellungen vorgenommen werden:

1. Geben Sie zunächst die Medien auf Ihrem PC für das Gerät frei.

Choose media streaming options for computers and devices

Name your media library:

Choose default settings...

Show devices on:

	Media programs on this PC and remote connections... <i>Allowed access using default settings.</i>	<input type="button" value="Allowed"/>
	RFA022 <i>Allowed access using default settings.</i>	<input type="button" value="Customize..."/> <input type="button" value="Remove..."/> <input type="button" value="Allowed"/>

*All devices are allowed to access your shared media.*

Choose homegroup and sharing options  
 Choose power options  
 Tell me more about media streaming  
 Read the privacy statement online

**Systemsteuerung > Netzwerk und Internet > Netzwerk- und Freigabecenter  
> Media-Streaming-Optionen.**

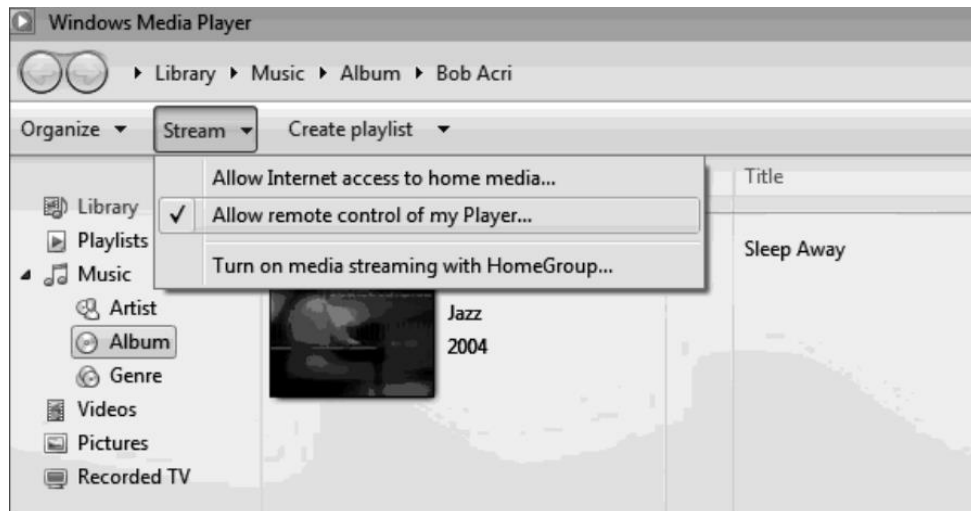

Öffnen Sie den Windows Media Player, um die Fernsteuerung des Players zu ermöglichen.

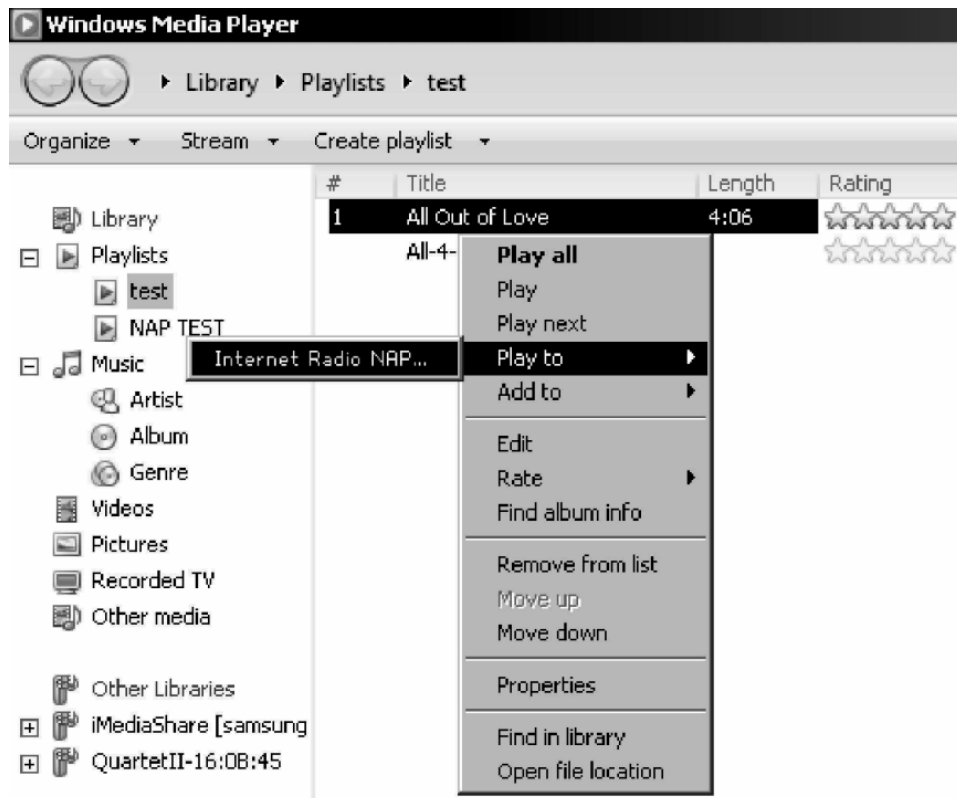

Klicken Sie mit der rechten Maustaste auf eine beliebige Musik in der Bibliothek, und wählen Sie Wiedergabe mit dem HRA19INT aus.

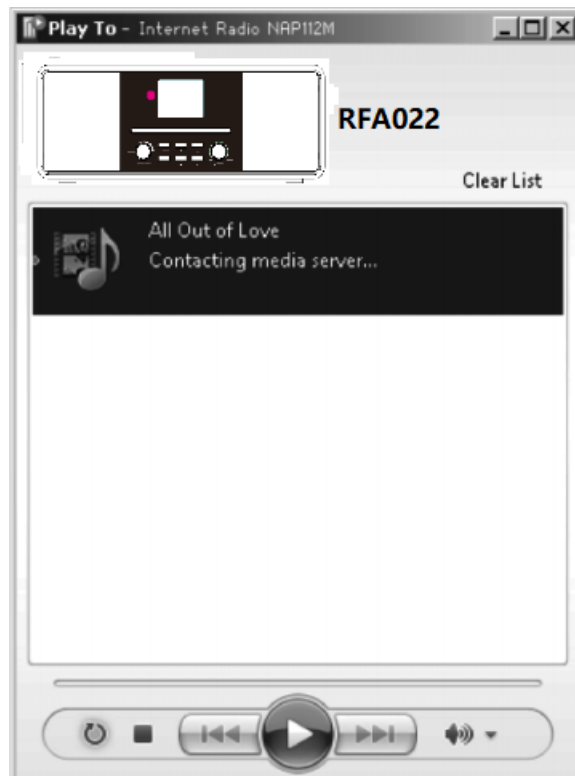

- Sie können alle kostenlosen oder kommerziellen DLNA-Apps in Google Play oder im Apple Store suchen und installieren, wenn Sie Android-Handys, Tablets oder iPhones / iPads verwenden.
- Es wird empfohlen, Bubble UPnP, Media Share für Android-Handys / Tablets oder iPhone / iPad zu verwenden.
- Einige Apps unterstützen möglicherweise kein Musik-Streaming vom iPhone / iPod.
- iPhone / iPod kann jedoch weiterhin zur Steuerung der Musik von anderen Servern verwendet werden.
- Das Abspielen von gemeinsam genutzter Musik in der App ist wie folgt:
  2. Wählen Sie als Wiedergabegerät HRA19INT. Bei einigen Apps kann die Musik gleichzeitig auf mehreren Playern abgespielt werden.
  3. Wählen Sie den Musikserver und die Musik aus. Bei einigen Apps kann eine Wiedergabeliste erstellt werden, wenn Sie mehrere Musikstücke auswählen.



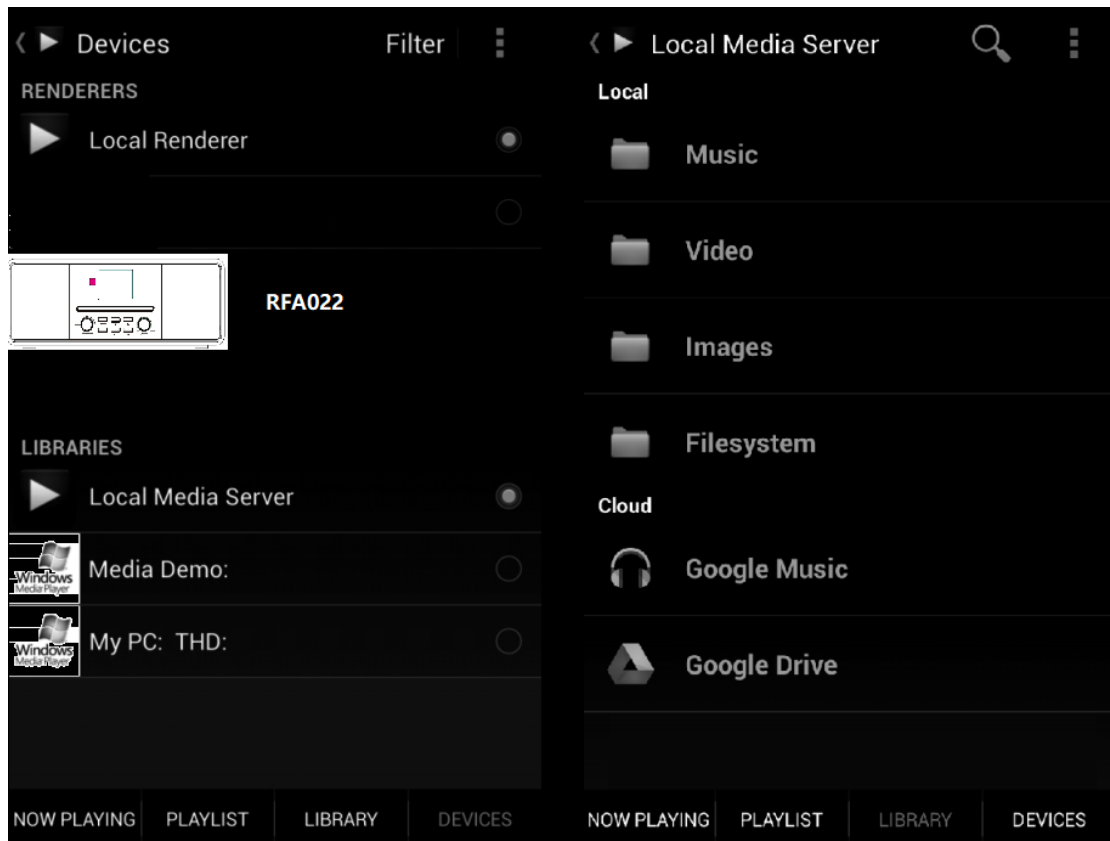

**Wählen Sie den Server, den Player und die Musik aus.**

- Bei Verwendung der DLNA-Music-Streaming-Funktion für Music Link können Sie nur die Lautstärke und den Standby-Modus über das Gerät steuern. Die anderen Funktionen werden über das Abspielgerät (PC / Smartphone) gesteuert.
- Stoppen Sie die DLNA Funktion auf Ihrem PC, Handy oder Tablet, bevor Sie den Wiedergabe Modus am HRA19INT ändern.

## 7. My mediaU

---

**My mediaU Mediathek:** Verwaltung von Radiosendern über das Internet.

Um auf Ihre Lieblingsradiosender weltweit und jederzeit mit jedem Gerät mit Streaming- Funktion zuzugreifen, können Sie unter [www.mediayou.net](http://www.mediayou.net) ein kostenloses Konto für eine Medienbibliothek erstellen und so viele Geräte hinzufügen, wie Sie möchten. Sie können mit einem Benutzernamen und einem Passwort Ihrer Wahl auf den Dienst zugreifen.



Sie müssen die MAC- Adresse Ihres Gerätes (in mediaU als Seriennummer bezeichnet) kennen, um dieses Gerät unter „Personalize Your Internet Radio“ registrieren zu können.

- Die MAC-Adresse des Gerätes finden Sie unter [Information Center > Systeminformationen > Funknetz-Info > MAC-Adresse].

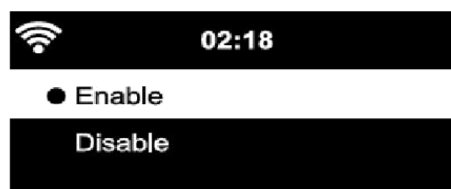

Nach der Registrierung des Geräts müssen Sie diese Funktion unter [Einstellungen > my mediaU verwalten > Aktivieren]. Anschließend kann das Internetradio auf die Medienbibliothek zugreifen.

## 7. My mediaU (Fortsetzung)

---



Das Gerät stellt automatisch eine Verbindung zu Ihrem Konto her und zeigt die gespeicherten Inhalte an:

- Favorit Station
- Favorit Location / Genre
- Meine lokale Station
- Manuelles Hinzufügen

Abhängig von Ihren persönlichen my mediaU-Einstellungen kann die Anzeige im Gerätedisplay anders aussehen.

- Wenn das Gerät noch nicht bei mediaU registriert ist, wird ein QR Code zum Scannen angezeigt.
- Wenn Sie ein Gerät mit mehreren Konten registriert haben, werden diese nach der Aktivierung angezeigt und Sie können das Konto auswählen, das Sie verwenden möchten. Es ist nicht erforderlich, ein Passwort einzugeben.

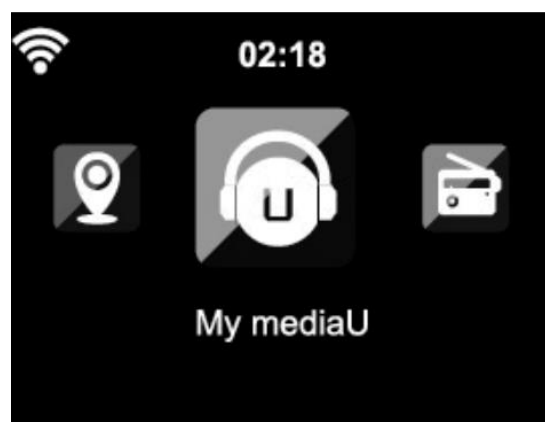

## 7. My mediaU (Fortsetzung)

Das Menüelement my mediaU ist nach dem Aktivieren auch im Hauptmenü verfügbar.

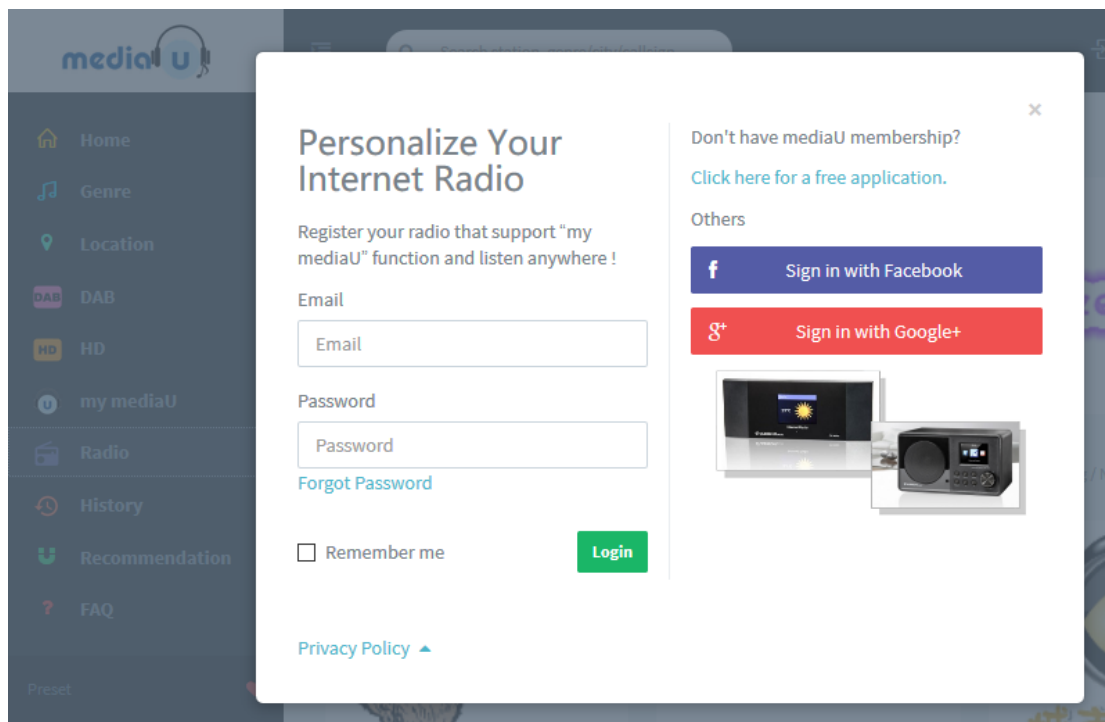

Ansicht des Menüpunkts Personalize Your Internet Radio von my mediaU am PC.

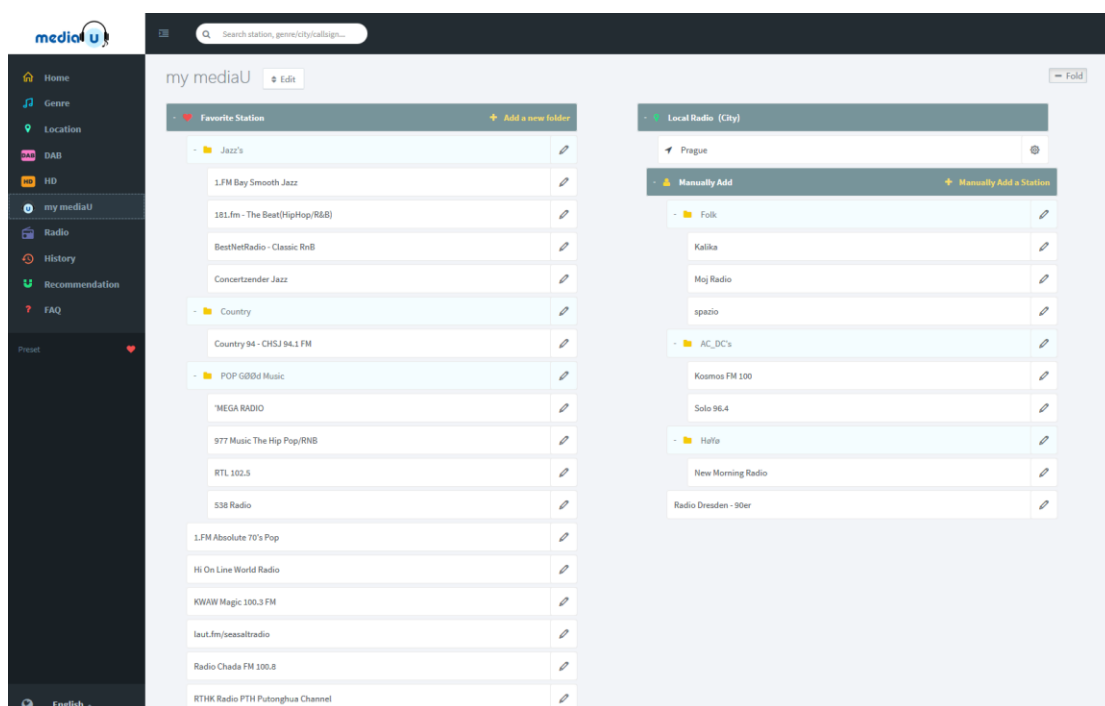

## 7. My mediaU (Fortsetzung)

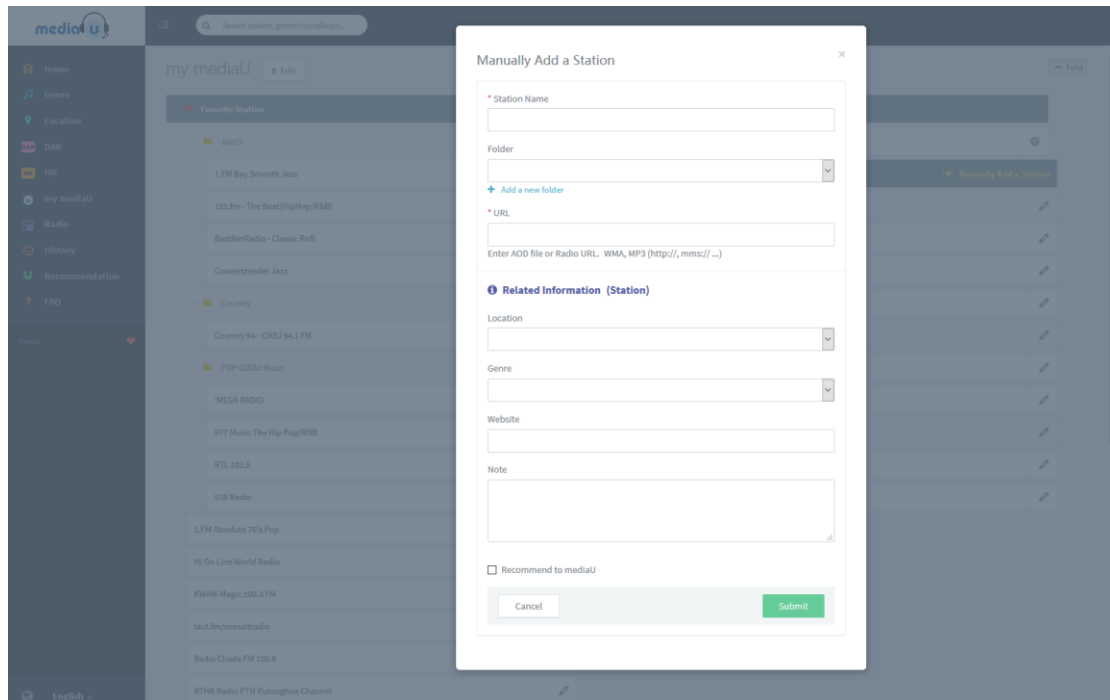

Unter manuell hinzufügen können Sie das Gerät beispielsweise mit Broadcast verknüpfen.

Sie müssen die URL des Podcasts zu diesem Zweck kennen.

1. Füllen Sie die markierten Felder in Ihrem MediaU-Konto unter "Manuell hinzufügen" aus.
2. Im Internetradio, gehen Sie zu Konfiguration und Verwalten Sie My mediaU und aktivieren Sie es erneut.
3. Unter My mediaU > Manuell hinzufügen können Sie alle manuell hinzugefügten Ordner und Adressen finden und den Podcast auswählen.

Die folgenden Podcast-Formate werden unterstützt:

- asx
- m3u
- pls
- reines Streaming mit HTTP, RTSP, MMS-Protokoll

## 8. INTERNET RADIO

---

Folgende Möglichkeiten, um einen Radio Sender zu hören oder sich eine Favoriten Liste einzurichten stehen zur Verfügung.

- Meine Favoriten
- Radio Sender/Musik
- Lokale Station
- Schlafradio
- Zuletzt gehörte Sender
- Service

### MEINE FAVORITEN

Stellen Sie eine Liste Ihrer Bevorzugten Internet Radio Sender ein. Es werden bis zu 250 Sender unterstützt.

1. Halten Sie während Sie einen Sender hören die **[Preset]** Taste gedrückt bis der Sender an fängt zu blinken.
2. Wählen Sie einen neuen Favoriten Platz für den Internet Radio Sender aus oder überschreiben Sie einen vorhandenen Sender.
3. Wenn der ausgewählte Sender gespeichert ist, können Sie ihn nicht erneut speichern.

Die gespeicherten Sender werden in „**Meine Favoriten**“ angezeigt. Sie können auch auf die **[Preset]** Taste kurz drücken, um die gespeicherte Senderliste aufzurufen.



## **8. INTERNET RADIO (Fortsetzung)**

---

### **Radio Sender/Musik**

In diesem Menü sind die Radio Sender in folgende Kategorien sortiert:

Weltweite Top 20 / Genre / Land/Region / Empfehlungen

### **Lokale Station**

In dieser Rubrik sind die Radio Sender in Abhängigkeit Ihrer getroffenen Einstellungen abgelegt.

### **Schlafradio**

In dieser Rubrik sind überwiegend Radio Sender die Entspannend wirken und Ihnen bei Einschlafen helfen sollen.

### **Zuletzt gehörte Sender**

Hier finden Sie eine Auflistung der bis zu 10 zuletzt gehörten Internet Radio Sender.

### **Service**

Suchen Sie nach Radio Sender oder fügen Sie komplett neue Radio Sender hinzu.

## 9. MEDIA CENTER

---



### UPnP

- Wenn Sie freigegebene Medien eingerichtet haben, sollte das freigegebene Medium von UPnP angezeigt werden.
- Wenn Sie über mehrere Computer mit gemeinsam genutzten Medien verfügen, werden die Alternativen aufgelistet. WÄHLEN Sie das freigegebene Medium aus, das Sie abspielen möchten.
- Drücken Sie die Taste **[Menü]**, um die Anzeigeinformationen des wiedergegebenen Titels anzuzeigen.

### Hinweise:

- Das Radio kann nur Titel, mit einem Dateinamen und mit weniger als 40 Zeichen lesen.
- Die Zeichen sollten in europäischer Sprache sein.
- Wenn ein Titel im UPnP-Modus nicht gelesen werden kann, versuchen Sie möglicherweise, die Datei umzubenennen.
- Wenn der Titel immer noch nicht abgespielt werden kann, können Sie versuchen, die Datei in andere Formate zu konvertieren.

### Meine Wiedergabeliste

- Sie können aus UPnP eine Wiedergabeliste mit Lieblingsmusik erstellen.
- Halten Sie während der Wiedergabe der Musik die Taste **[ENTER / PRESET]** für ca. 3 Sekunden gedrückt, um den Titel in "**Meine Wiedergabeliste**" zu speichern.

### Meine Wiedergabeliste leeren

Sie können die gesamte gespeicherte Musik unter „**Meine Wiedergabeliste**“ entfernen.



## 10. FM MODUS

---

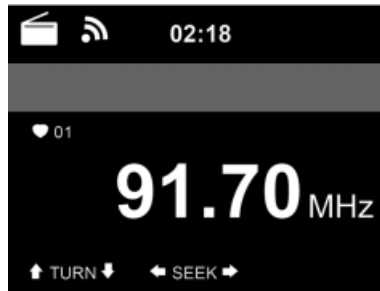

Der UKW-Radiomodus empfängt analoges Radio vom UKW-Band.

1. Drücken Sie die **[MENÜ]** Taste.
2. Mit den Tasten **[◀▶]** wählen Sie die Funktion „FM“ aus.
3. Drücken Sie die **[ENTER]** Taste um in den „FM Modus“ zu wechseln.

### Automatischer Suchlauf

1. Drücken Sie kurz **[ENTER]** am Gerät oder halten Sie die **[SCAN]** Taste auf der Fernbedienung für ca. 5 Sekunden gedrückt um den automatischen Suchlauf zu starten.
2. Alle gefundenen Sender werden automatisch als Preset gespeichert.

### Manueller Suchlauf

1. Drücken Sie die Taste **[SCAN]** am Gerät / Fernbedienung um die manuelle Suche zu starten
2. Der Sender mit der nächst höher liegenden Senderfrequenz wird nun gesucht.
3. Wurde ein Radiosender gefunden beginnt die Wiedergabe und der Suchlauf stoppt.
4. Bei der manuellen Suche werden die Radiosender nicht automatisch als Favorit / Preset gespeichert.

## **10. FM MODUS (Fortsetzung)**

### **FM Preset speichern**

1. Halten Sie die [PRESET]-Taste auf der Fernbedienung oder am Gerät für ca. 3 Sekunden gedrückt, um einen Sender zu speichern.

**Hinweis:** Sie können bis zu 99 Sender speichern.

2. Drücken Sie die Tasten [▲ ▼] um einen Sendeplatz auszusuchen.
3. Drücken Sie die Taste [ENTER], um die Auswahl zu bestätigen.
4. Mit der Taste [◀] können Sie die Auswahl abbrechen.

### **FM Preset Sender Auswählen**

1. Drücken Sie [PRESET] Taste um die Preset Liste zu öffnen.
2. Mit der Taste [▲ ▼] wählen Sie einen gespeicherten Sender aus.
3. Drücken Sie die Taste [ENTER] um auf den ausgewählten Radiosender umzuschalten.

## **11. DAB MODUS**

1. Drücken Sie die [MENÜ] Taste.
2. Mit den Tasten [◀▶] wählen Sie die Funktion „DAB“ aus.
3. Drücken Sie die [ENTER] Taste um in den „DAB Modus“ zu wechseln.
4. Haben Sie den Menüpunkt „DAB“ zum ersten Mal ausgewählt beginnt die automatische Sendersuche.
5. Haben Sie den Aufstellungsort des Gerätes gewechselt und Sie möchten einen erneuten Sendersuchlauf ausführen drücken Sie die [SCAN] Taste am Gerät / Fernbedienung.

Eine Auswahl erscheint ob die aktuelle Senderliste gelöscht werden soll.

- **JA:** Wählen Sie diesen Menüpunkt aus, wenn die aktuelle Senderliste gelöscht werden soll.
- **Nein:** Wählen Sie diesen Menüpunkt aus, wenn die aktuelle Senderliste nicht gelöscht werden soll.
- **ESC (Abbrechen):** Wählen Sie diesen Menüpunkt aus, wenn die Sendersuche nicht gestartet werden soll.

## **11. DAB MODUS (Fortsetzung)**

6. Die gefundenen Sender werden in einer Liste abgelegt.

### **DAB Sender auswählen**

1. Drücken Sie die [▲ ▼] Taste auf der Fernbedienung oder drehen Sie den Drehregler [UP / DOWN / ENTER] nach links oder rechts um den nächsten oder vorherigen DAB Sender in der Liste wiederzugeben.
2. Drücken Sie die Taste [◀] auf der Fernbedienung oder dem Gerät um die die DAB Liste zu wechseln.
3. Drücken Sie die Taste [▲ ▼] auf der Fernbedienung oder drehen Sie den Drehregler [UP / DOWN / ENTER] um in der Liste zu navigieren.
4. Drücken Sie die Taste [ENTER] um auf den gewünschten Sender umzuschalten.

### **DAB Preset speichern**

1. Halten Sie die [PRESET]-Taste auf der Fernbedienung oder am Gerät für ca. 3 Sekunden gedrückt, um einen Sender zu speichern.

**Hinweis:** Sie können bis zu 99 Sender speichern.

2. Drücken Sie die Tasten [▲ ▼] um einen Sendepplatz auszusuchen.
3. Drücken Sie die Taste [ENTER], um die Auswahl zu bestätigen.

### **DAB Preset Sender Auswählen**

1. Drücken Sie [PRESET] Taste um die Preset Liste zu öffnen.
2. Mit den Taste [▲ ▼] wählen Sie einen gespeichert Sender aus.
3. Drücken Sie die Taste [ENTER] um auf den ausgewählten Radiosender umzuschalten.

## **12. CD MODUS**

---

1. Drücken Sie die [MENÜ] Taste.
2. Mit den Tasten [◀▶] wählen Sie die Funktion „CD“ aus.
3. Drücken Sie die [ENTER] Taste um in den „CD Modus“ zu wechseln.

### **CD/MP3 Wiedergabe**

1. Drücken Sie die [Eject ▲] Taste am Gerät oder der Fernbedienung um das CD-Laufwerk zu öffnen.
2. Legen Sie eine CD mit der bedruckten Seite nach oben zeigend in das CD-Fach ein.
3. Drücken Sie die [Eject ▲] Taste am Gerät oder der Fernbedienung erneut um das CD-Laufwerk zu schließen.
4. Die Wiedergabe startet automatisch.

Folgende Einstellungen stehen zur Verfügung.

- **Wiedergabe / Pause:**  
Drücken Sie die Taste [▶||] (Play / Pause), um die Wiedergabe zu pausieren oder fortzusetzen.
- **STOP:**  
Drücken Sie die Taste [■] um die Wiedergabe zu stoppen. Es öffnet sich die Auswahl der verfügbaren Titel der CD.
- **Titel Auswahl:**  
Drehen Sie den Drehknopf [Up/Down/Enter] am Gerät, um die Titelliste der CD zu öffnen und einen Titel auszuwählen. Drücken Sie die Taste um die Auswahl zu bestätigen.
- **Vorheriger Titel:**  
Drücken Sie die Taste [◀◀], um den vorherigen Titel auszuwählen.
- **Nächster Titel:**  
Drücken Sie die Taste [▶▶], um den nächsten Titel auszuwählen.
- **Laufwerk öffnen:**  
Drücken Sie die Taste [▲] am Gerät oder die Taste [Eject] auf der Fernbedienung um das CD Laufwerk zu öffnen oder zu schließen.

## 13. INFORMATION CENTER

1. Drücken Sie die [MENÜ] Taste.
2. Mit den Tasten [◀▶] wählen Sie die Funktion „Informations-Center“ aus.
3. Drücken Sie die [ENTER] Taste um in das „Informations-Center“ zu wechseln.



Die folgenden Menüpunkte stehen in dem Menü „Informations-Center“ zur Verfügung:

**Wetter-Information / Finanz-Information / Systeminformation**

### Hinweis:

Um auf die Inhalte zugreifen zu können muss das Gerät mit dem Internet verbunden sein.

### Wetter-Information:

Zeigt Wetterinformationen an oder wenn noch keine Einstellung getroffen wurde können Sie hier die Wetter Einstellungen festlegen.

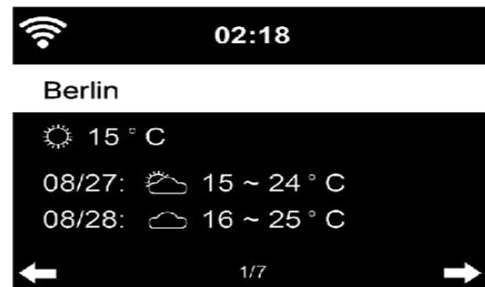

### Finanz Service

Sehen Sie sich den Aktienindex aus der ganzen Welt an.

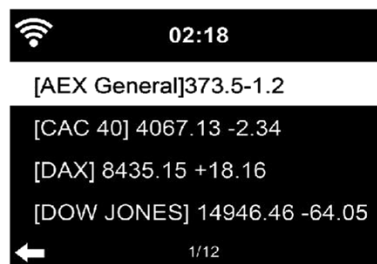

## **13. INFORMATION CENTER (Fortsetzung)**

### **System Info**

Überprüfen Sie die Version des Systems und die Details des verbundenen Netzwerks. Die Informationen enthalten die MAC-Adresse, die Sie bei der Registrierung der My mediaU-Mitgliedschaft angeben müssen.

## **14. AUX MODUS**

1. Drücken Sie die **[MENÜ]** Taste.
2. Mit den Tasten **[◀▶]** wählen Sie die Funktion „**AUX**“ aus.
3. Drücken Sie die **[ENTER]** Taste um in den „**AUX Modus**“ zu wechseln.
4. Schließen Sie ein externes Gerät per Klinken-Kabel an die AUX-In Buchse des HRA19INT an.
5. Stellen Sie die Grundlautstärke des Geräts am HRA19INT ein.
6. Die Wiedergabe wird über das angeschlossene Gerät gesteuert.

## **15. BLUETOOTH**

---

1. Drücken Sie die **[MENÜ]** Taste.
2. Mit den Tasten **[◀▶]** wählen Sie die Funktion „**Bluetooth**“ aus.
3. Drücken Sie die **[ENTER]** Taste um in den „**Bluetooth Modus**“ zu wechseln.

### **Bluetooth Verbindung herstellen**

1. Stellen Sie sicher, dass kein anderes Bluetooth-Gerät mit dem HRA19INT verbunden ist.
2. Im Display wird „**Bluetooth nicht verbunden**“ angezeigt.
3. Aktivieren Sie den Bluetooth-Modus des externen Gerätes, zu dem Sie eine Verbindung herstellen möchten (siehe Anleitung des externen Gerätes) und starten Sie die Suche.
4. Wählen Sie „**HRA19INT**“ aus der Bluetooth Geräte Liste um Ihr externes Gerät mit dem HRA19INT zu verbinden.
5. Wenn Sie einen PIN-Code abgefragt wird geben Sie 0000 (vier Nullen) ein. Bei bestimmten Geräten müssen Sie möglicherweise auch die Verbindung genehmigen.
6. Nach erfolgreicher Verbindung erscheint im Display des Radios „**Bluetooth verbunden**“.

### **Bluetooth Wiedergabe**

1. Starten Sie die Wiedergabe auf Ihrem Bluetooth-Gerät.
2. Die Wiedergabe können Sie direkt von Ihrem Bluetooth-Gerät aus oder vom HRA19INT (Gerät/Fernbedienung) mit den Tasten **[◀▶]** steuern.
3. Die Lautstärke können Sie direkt an Ihrem Bluetooth-Gerät oder auch am Radio mit den Tasten **[Vol. + / Vol. -]** einstellen.

## **16. EINSTELLUNGEN**

---

1. Drücken Sie die [MENÜ] Taste.
2. Mit den Tasten [◀▶] wählen Sie die Funktion „Einstellungen“ aus.
3. Drücken Sie die [ENTER] Taste um in den „Einstellungen“ zu wechseln.

### **Zeitanzeige**

Stellen Sie die Anzeigart für die Standby Uhrzeit ein. Folgende Einstellungen stehen zur Verfügung:

- Analog
- Digital

### **My mediaU verwalten**

Aktivieren Sie diese Einstellung um den Menüpunkt „My MediaU“ für das Hauptmenü zu „Aktivieren“ oder zu „Deaktivieren“.





## **16. EINSTELLUNGEN (Fortsetzung)**

### **NETZWERK**

#### **Funknetz Einstellung**

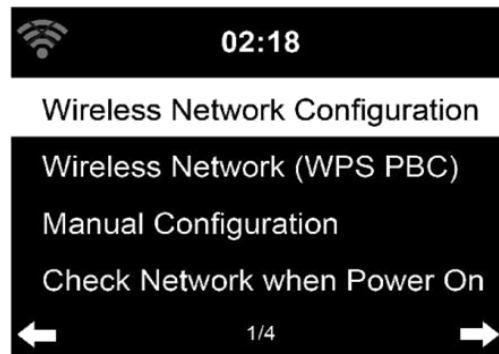

Dieser Menüpunkt zeigt die verfügbaren Drahtlos Netzwerke an.

Wählen Sie Ihr Netzwerk aus.

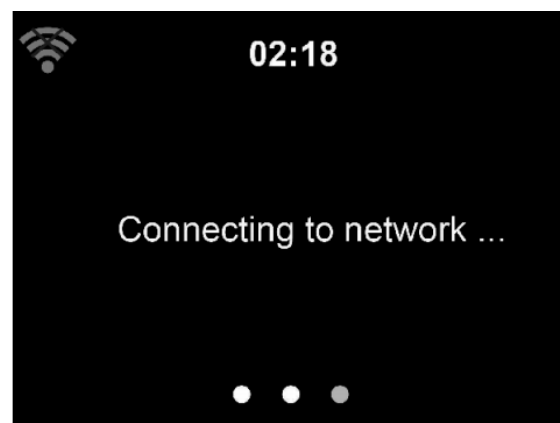

Die Verbindung zu dem gewählten Netzwerk wird nun hergestellt.

#### **Hinweise:**

Informationen zur Netzwerkeinstellung finden Sie in Abschnitt 3, Erste Schritte.

## **16. EINSTELLUNGEN (Fortsetzung)**

### **Funknetz (WPS PBC)**

Wenn Sie einen Router mit WPS / QSS-Taste verwenden, können Sie die Netzwerkverbindung einfach über die WPS-Funktion einrichten.

1. Bestätigen Sie den Menüpunkt Wireless Network (WPS/PBC).
2. Drücken Sie innerhalb von 120 Sekunden die WPS / QSS-Taste an Ihrem Router.
3. Die Verbindung zwischen dem Router und HRA19INT wird dann automatisch hergestellt.

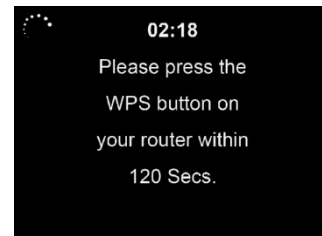

### **Manuelle Konfiguration**

#### **DHCP**

Sie können DHCP (automatisch zugewiesene IP-Adresse) auswählen oder die IP-Adresse für die drahtlose Netzwerkverbindung manuell eingeben.

**DHCP (Ein):** Automatische IP Zuweisung.

**DHCP (Aus):** Statische IP Zuweisung.

Wenn Sie die Statische Einstellung für die W-LAN Verbindung auswählen, müssen Sie Folgendes eingeben:

- SSID (der Name des Zugangspunkts);
- IP Adresse: (**Beispiel** 192.168.187.1)
- Subnetzmaske: (**Beispiel** 255.255.255.000)
- Standard-Gateway: (**Beispiel** 192.168.187.1)
- Bevorzugter DNS-Server: (**Beispiel** 8.8.8.8)
- Alternativer DNS-Server: (**Beispiel** 8.8.4.4)

Sie können ein bestimmtes Netzwerk auswählen (verwalten), wenn Sie mehr als eine Netzwerkverbindung in einem Bereich zur Verfügung haben.

## **16. EINSTELLUNGEN (Fortsetzung)**

### **Netzwerk prüfen beim Einschalten**

Aktivieren Sie die Einstellung damit das Gerät automatisch nach verfügbaren Netzwerken sucht und sich direkt verbindet.

### **Datum & Zeit**

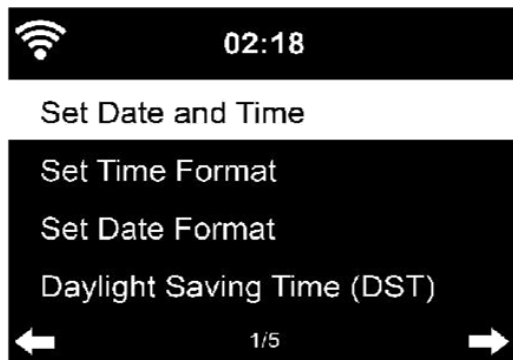

- Die Datums- und Uhrzeiteinstellungen können nur vorgenommen werden, wenn die „**Manuelle Einrichtung**“ ausgewählt ist.
- Ist „**Automatisch erkennen**“ ausgewählt stellt sich die Uhrzeit selber ein und der Menüpunkt „**Sommer- / Winterzeit**“ ist nicht mehr verfügbar.

### **Datum und Zeit einstellen:**

Das Internetradio übernimmt automatisch Datum und Uhrzeit von einem zentralen Server, sobald eine Netzwerkverbindung hergestellt wurde.

- **Manuelle Einrichtung:**  
Datum und Uhrzeit Einstellungen müssen manuell eingegeben werden. Die Sommer und Winterzeit muss mit dem Menüpunkt „**Sommer- / Winterzeit**“ manuelle eingestellt werden.
- **Automatisch erkennen:**  
Datum und Uhrzeit Einstellungen sowie die Sommer und Winterzeit Einstellungen werden automatisch eingestellt.

**Zeitformat einstellen:**

Die Anzeige des Zeitformats kann auf „12 Stunden“ oder „24 Stunden“ eingestellt werden.

**Datumsformat einstellen:**

Das Datumsformat kann wie folgt eingestellt werden:

- „YYYY / MM / DD (Jahr / Monat / Tag)“
- „DD / MM / YYYY (Tag / Monat / Jahr)“
- „MM / DD / YYYY (Monat / Tag / Jahr)“

Bestätigen Sie mit der **[Enter]** Taste auf der Fernbedienung oder durch Drücken des Drehreglers **[UP / DOWN / ENTER]** am Gerät.

## 16. EINSTELLUNGEN (Fortsetzung)

### Wecker

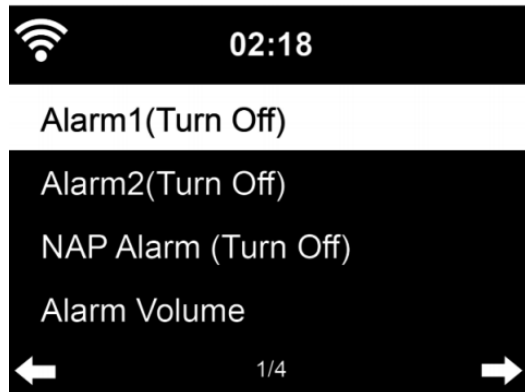

Es gibt drei unabhängige Wecker Einstellungen.

**Wecker 1 / Wecker 2 / Schlummer Wecker / Wecker-Lautstärke**

#### **Wecker 1 / Wecker 2:**

Für „Wecker 1“ und „Wecker 2“ stehen die gleichen Einstellungen zur Verfügung.

1. Schalten Sie den Wecker „Ein“ oder „Aus“ um den Wecker zu aktivieren oder zu deaktivieren.
2. Wählen Sie die Art der Wiederholung: **Täglich (Auswahl der Tage)** oder **Einmalig**
3. Stellen Sie die **Uhrzeit** des Weckers ein.
4. Wählen Sie eine Quelle für den Weck- Ton.

Folgende Möglichkeiten stehen zur Auswahl:

- Ton
  - Melodie
  - Internet Radio (Auswahl aus Preset Liste)
  - FM (Auswahl aus Preset Liste)
  - DAB/DAB+ (Auswahl aus der gesamten Liste)
5. Ein Alarmsymbol erscheint oben im Display neben der Uhrzeit.

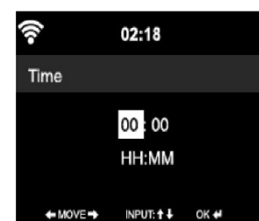
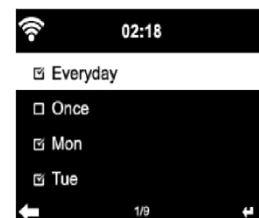

## **16. EINSTELLUNGEN (Fortsetzung)**

### **Hinweis:**

- Beachten Sie, dass wenn die Alarmquelle auf **[Internetradio / FM oder DAB]** eingestellt ist, die favorisierten Radiosender für den Weck Ton eingestellt werden.
- Es kann nur ein einziger Sender für **[Internetradio / DAB und FM]** für Alarm 1 und Alarm 2 eingestellt werden.
- Wenn die Alarmzeit erreicht ist und die Alarmquelle auf Internet-Radio eingestellt ist, stellt das Gerät eine Verbindung zum Internet her, wenn das eingestellte Netzwerk verfügbar ist kann eine Verzögerung vom Alarm bis zum Weck Ton auftreten.
- Wenn innerhalb einer Minute keine Verbindung besteht, wechselt der Alarm automatisch zur Melodie.
- Haben Sie den „**Wecker 1**“ und „**Wecker 2**“ eingestellt, erscheint ein Uhrensymbol unten im Display. Das Uhrensymbol mit der Weck Zeit wird auch im Standby-Modus angezeigt.



### **Schlummer-Wecker:**

- Schalten Sie die Funktion **[Ein]** indem Sie eine Zeit wählen.
- Schalten Sie die Funktion **[Aus]** um die diesen zu deaktivieren.
- Nach Ablauf der Zeit ertönt ein Signal Ton.
- Folgende Einstellungen stehen zur Verfügung:  
**5 / 10 / 20 / 30 / 60 / 90 / 120 Minuten**

### **Wecker Lautstärke:**

- In dem Menü können Sie die Lautstärke für den Weck Ton festlegen.

### **Weck Ton / Schlummer-Wecker ausschalten:**

1. Drücken Sie während des Alarms die Taste [  ] am Gerät oder der Fernbedienung, um den Wecker auszuschalten. Im unteren Bereich des Displays wird „**SNOOZ...05**“ angezeigt.
2. Nach 5 Minuten ertönt der Wecker erneut.
3. Um den denn Wecker komplett auszuschalten halten Sie die Taste [  ] am Gerät für ca. 3 Sekunden gedrückt.

## **16. EINSTELLUNGEN (Fortsetzung)**

### **Timer**

Stellen Sie einen Timer ein.

- ▶: Erhöhen Sie durch mehrfaches drücken der Taste die Timer Zeit.
- ◀: Verringern Sie durch mehrfaches drücken der Taste die Timer Zeit.

**Enter:** Bestätigen Sie die Eingabe.

Der Timer beginnt.

Nach Ablauf der Timer Zeit ertönt ein Signal Ton. Drücken Sie erneut die „**Enter**“ Taste um den Ton Stumm zu schalten.

### **Sprache**



Wählen Sie die gewünschte Menüsprache (OSD Menu) aus.

### **Dimmer**



Konfigurieren Sie die Helligkeit der Hintergrundbeleuchtung.

- **Energiesparmodus:** Stellen Sie die Helligkeit der Hintergrundbeleuchtung für den Dimm Modus ein.
- **Einschalten:** Stellen Sie die Helligkeit der Hintergrundbeleuchtung ein.
- Mit der Taste [  ] schalten Sie das Display in den Energiesparmodus.

## **16. EINSTELLUNGEN (Fortsetzung)**

### **Anzeige**

Stellen Sie die Anzeige auf „Farbe“ oder „Monochrom (schwarz / weiß)“ ein.

### **Energieeinstellungen**

Stellen Sie den Zeitpunkt ein nachdem das Gerät bei nicht Benutzung oder wenn kein Signal anliegt automatisch in den Standby Modus wechseln soll.

Folgende Einstellungen stehen zur Verfügung:

**Ausschalten / 5 / 15 / 30 Minuten**

### **Sleep Timer**

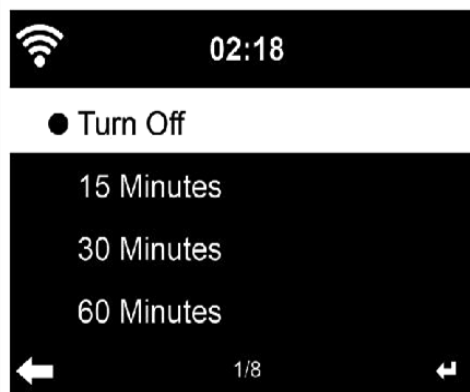

Stellen Sie die „Sleep Timer“ Funktion ein um das Gerät nach der gewählten Zeit in den Standby Modus wechseln zu lassen.

Folgende Einstellungen stehen zur Verfügung:

**Ausschalten / 15 / 30 / 60 / 90 / 120 / 150 / 180 Minuten**

### **Internet Radio**

In diesem Menü können Sie Automatische Wiedergabequalität und die Zwischenspeicherzeit wählen.



**Zwischenspeicher: Wählen Sie zwischen 2 / 4 / 8 Sekunden**



## **16. EINSTELLUNGEN (Fortsetzung)**

Sound Qualität: Wählen Sie zwischen High / Low.

### **Wetter**

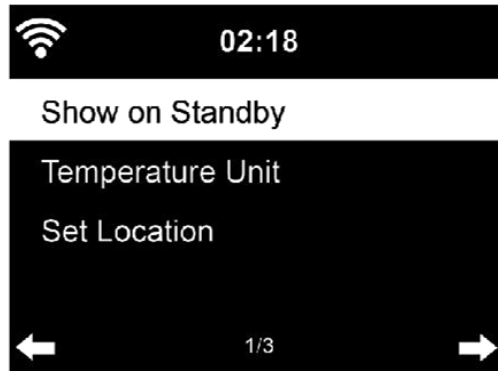

#### **Lokale Einstellungen:**

Stellen Sie die Lokalen Einstellungen für die Wetteranzeige Manuell ein.

#### **Temperatureinheit:**

Wählen Sie aus in welcher Einheit die Temperatur angezeigt werden soll:

Celsius (°C)      Fahrenheit (°F)

#### **Anzeige bei Standby:**

Schalten Sie die Funktion „An“ um die Wetteranzeige für den Standby Modus zu aktivieren. Schalten Sie die Funktion auf „Aus“ um die Funktion zu deaktivieren.

### **DAB/UKW-Einstellung**

#### **UKW-Mode:**

Stellen Sie den Modus für die UKW Wiedergabe ein.

#### **Mono Einstellung / Stereo Einstellung**

#### **UKW-Empfindlichkeit:**

Stellen Sie die Empfindlichkeit für den UKW Bereich ein. Folgende Einstellungen stehen zur Verfügung.

- Suchlauf Empfindlichkeit = Stark / Standard / Schwach
- Stereo-Empfindlichkeit = Stark / Standard / Schwach

## **16. EINSTELLUNGEN (Fortsetzung)**

### **DAB-Empfindlichkeit:**

Stellen Sie die DAB-Empfindlichkeit ein. Zur Auswahl stehen.

Stark / Standard / Schwach

### **Wiedergabe Einstellung**

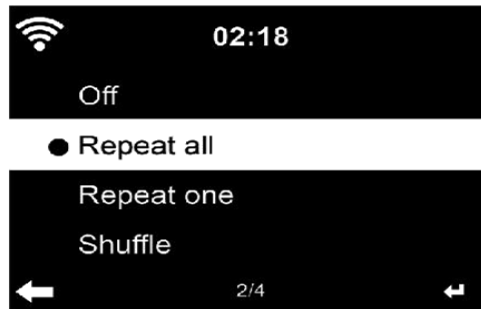

Wählen Sie den Wiedergabemodus vom „**Media Center**“ aus. Folgende Einstellungen stehen zur Auswahl.

**„Aus“:** (keine Wiederholung oder Zufallswiedergabe),

**Alle wiederholen:** Alle Titel werden wiederholt wiedergegeben.

**Wiederholen:** Nur der Ausgewählte Titel wird wiederholt wiedergegeben.

**Zufällig:** Alle Titel werden in zufälliger Reihenfolge wiedergegeben.

### **Gerät**



Der Standardgerätenamen für die DLNA Einstellung ist HRA19INT. Sie können den Angezeigten Namen jederzeit anpassen.

## **16. EINSTELLUNGEN (Fortsetzung)**

### **Equalizer**



Der Standard-Equalizer ist Normal. Folgende Einstellungen stehen zur Verfügung:

**Normal / Mittig / Jazz / Rock / Soundtracks / Klassik / Pop / Nachrichten / my EQ**

My EQ: In diesem Menü können Sie den Equalizer nach Ihrem Hörempfinden anpassen. Die folgenden Einstellungen stehen zur Auswahl.

T = Höhen

B = Bass

L = Loudness: Ein / Aus

### **Software Update**

Hierüber können Sie ein Software Update starten. Sobald ein Update verfügbar ist bekommen Sie eine Benachrichtigung im Display.

## **16. EINSTELLUNGEN (Fortsetzung)**

### **Auf Werkseinstellungen zurücksetzen?**



Stellen Sie die Standardeinstellungen wieder her.

**Ja:** Das Gerät auf die Werkseinstellungen zurücksetzen.

**Nein:** Die Einstellung abbrechen.

#### **Hinweis:**

Nachdem das Gerät zurückgesetzt wurde startet das Gerät mit dem Menü der ERSTINSTALLATION.

## **17. APP BEDIENUNG**

Mit Apps für Android, z.B. Air Music Control können Sie das Internetradio von Ihrem Smartphone oder Tablet aussteuern.

Sobald die Geräte verbunden sind, erscheint auf dem Smartphone / Tablet die eine Menüstruktur in Abhängigkeit der genutzten App, die Ähnlich wie die des Internet Radios ist. Sie können alle Funktionen wie im Radio auswählen. Die ausgewählten Funktionen / Menüelemente, die im Radio angezeigt werden, ändern sich entsprechend den auf Ihrem Mobilgerät durchgeführten Aktionen.

Wenn Sie das Internetradio über eine App steuern, ist möglicherweise keine UPnP-Verbindung zu Windows Media Player möglich.

# GERÄTESPEZIFIKATION

## **ALLGEMEIN**

---

Netzteil:.....	12V DC, 2.5A
Netzteil Eingang:.....	100-240V AC, 50/60Hz
Netzteil Ausgang:.....	12V DC, 2.5A
Max. Musikleistung:.....	2x 80W
Ausgangsleistung:.....	2x 10W
Display:.....	2.4" TFT LCD Farb- Display
DAB:.....	BAND III 174-240MHz
FM:.....	87.5 - 108 MHz
Kopfhörer Ausgang:.....	3.5mm Stereo Buchse
Gerätemaße:.....	380 x 218 x 145mm (L/B/H)
Verpackungsmaße:.....	456 x 178 x 260mm (L/B/H)
Gewicht nur Gerät:.....	3,3Kg
Gewicht inkl.	
Zubehör und Verpackung:.....	4,8Kg

## **BLUETOOTH**

---

Bluetooth Version:.....	2.1+EDR
Sendereichweite.....	10 Meter (Sichtlinie)
Kompatible Bluetooth-Profile:.....	A2DP V1.2, AVRCP V1.0
Bluetooth Sendeleistung:.....	< 4dBm
Bluetooth Sendefrequenzbereich:.....	2.4 - 2.480 GHz

## **Wi-Fi**

---

Wi-Fi-Frequenzbereich:.....	2,412 - 2,4835 GHz
	WiFi (802.11b/g/n)
Wi-Fi-Leistung:.....	14-20 dBm
WLAN-Übertragungsrate:.....	150 Mbit / s
Musik Stream	
Wiedergabeformat:.....	MP3 / WMA / WAV / AAC

Änderungen von Design und Spezifikationen, auch ohne Vorankündigung, vorbehalten.

## **VEREINFACHTE EU- KONFORMITÄTSEKTLÄRUNG**

Hiermit erklärt die UltraMedia GmbH & Co. Handels KG, dass der Funkanlagentyp HRA19INT der Richtlinie 2014/53/EU entspricht.

Der vollständige Text der EU Konformitätserklärung kann unter der folgenden E-Mail-Adresse angefordert werden.

[info@ultramedia.de](mailto:info@ultramedia.de)

Wir wünschen Ihnen viel Freude mit dem Gerät.

Ihr UltraMedia Team



## GEWÄHRLEISTUNG



Sehr geehrte Kundin, sehr geehrter Kunde,

vielen Dank, dass Sie sich für eines unserer Produkte entschieden haben. Unsere Produkte unterlaufen im Zuge der Produktion einer genauen Qualitätskontrolle.

Sollte Ihnen eines unserer Geräte dennoch Anlass zur Reklamation geben, oder Sie haben Fragen zu einem unserer Geräte, rufen Sie gerne unseren Kunden-Support an.

Auf TV- und SAT Geräte geben wir eine Gewährleistung von 36 Monaten, auf DVD-portable und Audio-Geräte eine Gewährleistung von 24 Monaten ab Kaufdatum.

Außerhalb der Gewährleistung bieten wir Ihnen eine kostenpflichtige Reparatur nach Kostenvoranschlag an. Bitte setzen Sie sich vor dem Einsenden mit unserem Kunden-Support in Verbindung.

Die Gewährleistung bezieht sich auf Material und Produktionsfehler. Während der Gewährleistung wird Ihr Gerät repariert bzw. ausgetauscht. Eine Erstattung des Kaufbetrags ist durch die Firma UltraMedia leider nicht möglich. Ausgeschlossen von der Gewährleistung sind Beschädigungen, die durch unsachgemäßen Gebrauch, durch die Nutzung von Fremdzubehör, Sturz-, Staub-, Wasserschäden und Verschleißerscheinungen (z.B. Kratzer, optische Abnutzungen), die durch den Kunden oder Fremdeinwirkungen hervorgerufen worden sind.

Um die Gewährleistungsansprüche geltend zu machen, senden Sie das Gerät mit kompletten Zubehör, einer Rechnungskopie und der Fehlerbeschreibung an die unten angegebene Adresse ein. Geräten denen kein Kaufbeleg beiliegt kann leider keine Gewährleistung berücksichtigt werden. Bitte vergessen Sie für eventuelle Rückfragen nicht Ihre komplette Anschrift, eine Telefonnummer / E-Mail Adresse mit anzugeben.

Der Versand zu uns findet auf eigene Kosten statt. Unfreie Pakete können nicht angenommen werden und gehen an den Absender zurück.

Bitte verpacken Sie das Gerät transportsicher. Für Transportschäden, die auf dem Transportweg zu uns entstehen, übernimmt die Firma UltraMedia keine Haftung. Nach Erhalt Ihrer Einsendung werden wir Ihr Gerät schnellstmöglich bearbeiten und an Sie zurücksenden.

Bitte setzen Sie sich vor dem Einsenden Ihres Gerätes mit unserem Kunden-Support oder Ihrem Fachhändler in Verbindung, da sich viele Probleme auch telefonisch lösen lassen können.

UltraMedia GmbH & Co. Handels KG  
Friedrich-Penseler-Str. 28  
D-21337 Lüneburg  
[www.ultramedia.de](http://www.ultramedia.de)

[service@ultramedia.de](mailto:service@ultramedia.de)  
Tel.: +49 / (0) 4131/9239-20  
Mo.-Do.: 08:00-17:00  
Fr.: 08:00-14:30



**USER MANUAL**  
**DESIGN INTERNET RADIO**  
**Model No.: HRA19INT**



*Design Internet Radio mit WiFi / DAB / UKW / BT / CD / AUX-In*

**Bedienungsanleitung** Seite 3

*Design Internet Radio with WiFi / DAB / UKW / BT / CD / AUX-In*

**Operation Manual** Page 57



Read this user manual carefully before use and keep it for future reference.



## **SAFETY INSTRUCTIONS**

Any use other than those described in this manual may result in damage to the device, possible injury, and exclusion of warranty. It is therefore imperative that you read the operating instructions carefully to learn about the functions and operation of the device.

Keep the instruction manual for future reference.

Observe the safety instructions on the back of the device.



- Warning to Prevent Electric Shock. Do not remove any covers. No user-serviceable parts in the device. Have the device serviced by qualified personnel.



- This symbol indicates important operating / maintenance instructions of this unit in the operating instructions.



- This symbol indicates the danger of electrical shock due to life-threatening voltage in this device.

Follow these instructions:

- Do not use this device near water.
- Use a lightly moistened cloth for cleaning.
- Do not cover any of the ventilation holes.
- Be careful not to pinch or run around the power cord.
- Avoid routing the power cord over sharp edges.
- Disconnect the device from the mains during thunderstorms or prolonged periods of non-use.



**Be careful not to expose the unit to rain or moisture to reduce the risk of fire or electrical shock. Keep the device away from splash and dripping water and do not place objects filled with liquid on the device.**

**Note:**

Do not place open heat sources (stoves, candles, etc.) near or on the unit. This device complies with all current safety regulations. The following safety tips are intended to protect the user from reckless use and the resulting dangers.

- When switched on, the device heats up. To avoid overheating, never place covers, such as blankets, on the unit.
- Never block the ventilation holes from the unit.
- Never place the device near sources of heat. This can damage the device and the connection cables.
- Avoid direct sunlight on the device.
- Keep a space of 5 cm (2 ") away from the environment when placing it on a shelf or other location.
- Keep water or moisture away from the unit.
- Do not use the device in a wet or damp environment such as a bathroom, a steam room or near a swimming pool.
- Do not use the device if moisture condensation may occur.
- Only place the device on firm and even surfaces. Otherwise the device could fall down and cause damage and injury.
- The mains plug or device plug of the device is used to disconnect the device from the mains and must be easily accessible at all times.
- The device may only be connected to a power supply that corresponds to the power supply that matches the nameplate located on the back of the device.
- Never connect the device to any other type of power supply.
- When using the device with a multiple socket, avoid connecting too many devices to prevent overloading and possibly damaging the connected devices.
- Keep rodents away from the device and the connection cables. The device could be damaged and may cause injury.
- Unplug the power cord from the power outlet. Never pull on the power cord itself, as this may cause damage and possible injury.

- Position the device so that nobody can trip over the power cord.
- To prevent injury, be careful not to reach or pull out the power cord from a small child.

#### **ATTENTION:**

- Do not remove safety seals and never open the device. This excludes the warranty. There are no usable or maintainable components inside the device. The device may only be serviced by the manufacturer for warranty claims.
- Any repairs may only be carried out by qualified personnel.
- Never open the device. Repairs not carried out by qualified personnel may be the cause of possible damage.
- Liquids that have entered the device can be a cause of serious damage. Switch the device OFF and disconnect the device from the mains. Contact your dealer or customer service immediately.

#### **Headphone Warning**

Loud music listening can lead to permanent hearing loss. Therefore, do not set too loud a volume level. Especially with longer music enjoyment.

### **SAFETY INSTRUCTIONS BATTERIES**

Follow these precautions when using batteries in this device:

1. Use only the specified battery size and type.
2. When inserting the batteries, pay attention to the correct polarity as indicated in the battery compartment.
3. Never mix different types of batteries together (for example, Alkaline batteries and Lithium Ion batteries).
4. Do not throw batteries into fire, there is a danger of explosion.
5. Do not attempt to charge batteries, they can overheat, leak and burst. There is a risk of injury.
6. Incorrectly inserted batteries may cause leakage, damage the unit and cause injury.
7. Clean the battery contacts as well as those of the device before installing the battery.

## **DISPOSAL**

---



Electronic and electrical equipment as well as batteries contain materials, components and substances that may be detrimental to you and your environment if the waste materials (discarded and waste electronic equipment and batteries) are not handled correctly.

Electrical and electronic equipment as well as batteries are marked with the crossed-out wheellie bin, as shown. This symbol means that old electrical and electronic equipment and batteries must not be disposed of with the trash and must be disposed of separately.

As an end user, it is necessary that you deliver your depleted batteries to the appropriate collection points. In this way you ensure that the batteries are recycled according to the legislation and do not cause any environmental damage.

Cities and municipalities have set up collection points where electrical and electronic waste and batteries can be returned free of charge for recycling, alternatively pickup is also provided. Further information can be obtained directly from your city administration.

## CONTROL BUTTONS AND CONNECTORS (FRONT)

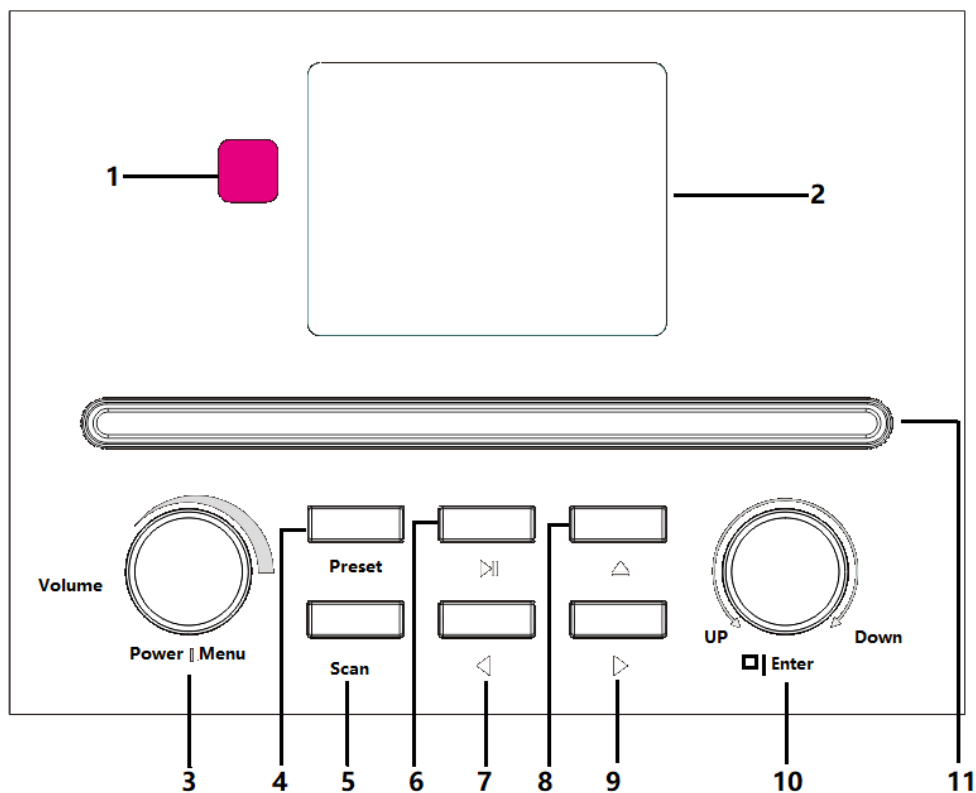

1. Remote control receiver
2. TFT LCD display
3. Power / Menu / Volume
4. Preset
5. Scan
6. Play / Pause
7. ◀ (Left / previous play)
8. ▲ Eject (Open / Close CD tray)
9. ▶ (Right / next play)
10. Up / Down / Stop / Enter
11. CD Tray

## CONTROL KEYS AND CONNECTORS (BACK)

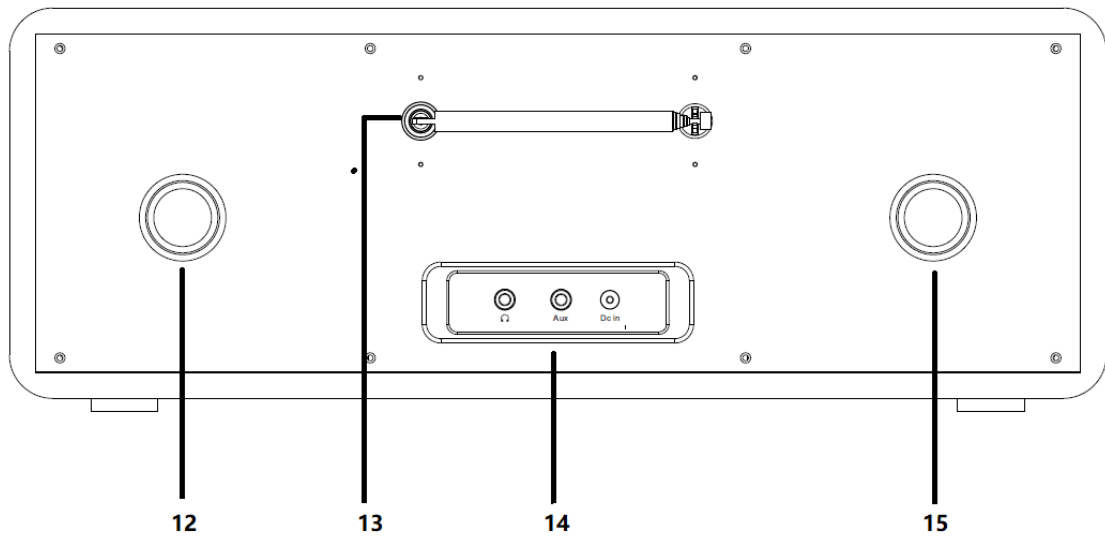

12. Vent hole

13. Antenna

14. Earphone / Aux In / DC socket

15. Vent hole

# REMOTE CONTROL

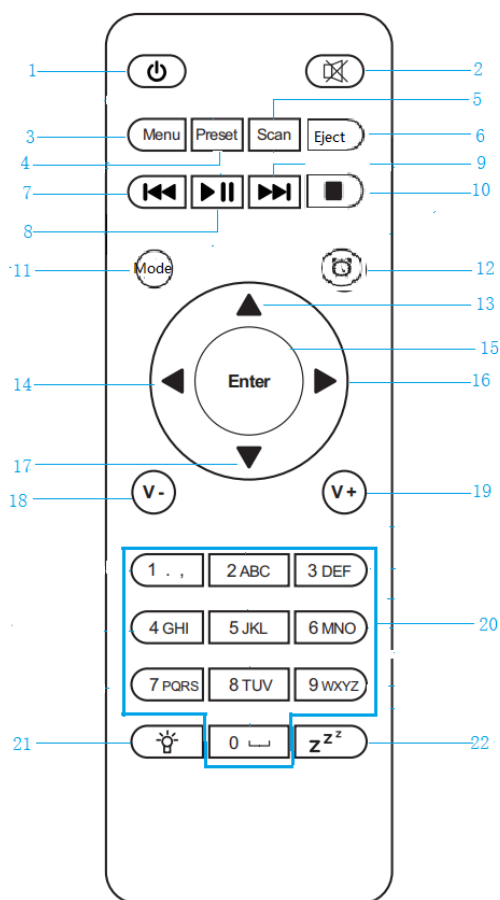

- |                        |                       |
|------------------------|-----------------------|
| 1.  Standby (On / Off) | 12.  Alarm            |
| 2.  (Mute On / Off)    | 13.  (Up)             |
| 3. Menu                | 14.  (Left)           |
| 4. Preset              | 15. Enter             |
| 5. Scan                | 16.  (Right)          |
| 6. Eject               | 17.  (Down)           |
| 7.                     | 18. V- (Volume down)  |
| 8.                     | 19. V+ (Volume up)    |
| 9.                     | 20. 0-9 (Number keys) |
| 10.                    | 21.  Dimmer           |
| 11. Mode               | 22.  Sleep            |

## **OPERATING INSTRUCTIONS**

### **Network request**

Before using the HRA19INT device, follow the instructions below.

Establish a wireless connection via WiFi with a wireless access point, router or other network device to establish an Internet connection for the device.

- The device supports the following network standards:  
WIFI (802.11b / g / n).
- For network media playback, the player must e.g. (PC / Smartphone) are in the same network.

### **ICONS ON THE DISPLAY**

 Connection is made

 AUX in mode

 No Wi-Fi connection

 Speaker muted

 Wi-Fi connection made

 Search

 FM radio: Mono

 Alarm switched on

 FM radio: Stereo

 Internet radio station (Preset)

 FM radio

 FM radio station stored



## **1. FIRST STEPS**

---

### BATTERY INSTALLATION (REMOTE CONTROL)

NOTE:

Batteries are not included.

1. Press the tab on the battery door and lift the battery door.
2. Insert two AAA batteries into the battery compartment (see illustration) and note the polarity markings in the battery compartment.

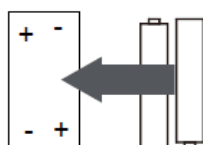

3. Press the battery door back on the batteries.

### **Delivery**



HRA19INT



Netzteil



Fernbedienung



Bedienungsanleitung

- HRA19INT
- Power supply
- Remote control
- User manual

Please check the package contents for completeness and function after receiving the device. If the package contents are not complete or damaged, contact your dealer immediately.

## **NETWORK PREPARATION**

For the W-LAN network connection:

1. For the wireless connection, check the wireless access point or router light. For information about the device, refer to the respective operating instructions of the devices.
2. Plug the power adapter into the back of the HRA19INT and plug it into the DC IN jack.
3. When the unit is first turned on, you will be prompted to set the language and network configurations.



### **Note:**

- Wi-Fi enables data transfer over short distances within 20 meters without the need for cabling between devices. Walls or cells can reduce the strength of the Wi-Fi connection.
- Therefore, try to locate the HRA19INT and / or the access point at the above distance and avoid obstacles between two devices.

## **2. FIRST INSTALLATION**

---



1.

Select the desired language and press ENTER.

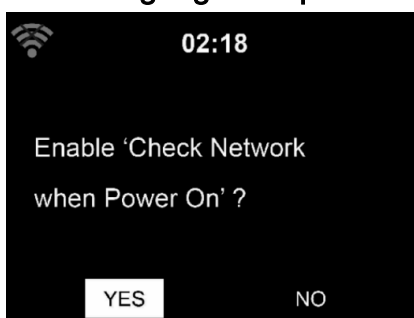

2.

Enable or disable the network settings check at device startup.

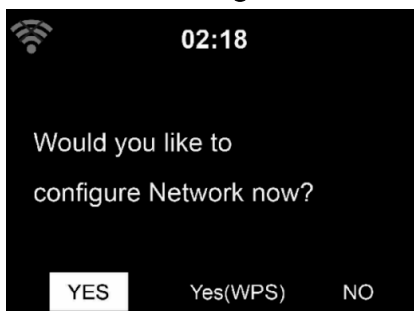

3.

Choose the type of Wi-Fi setup.

Yes: start Wi-Fi configuration.

Yes (WPS): Only for WPS routers.

No: Skip setting.

If you have confirmed Yes with Enter, the device starts to search for available networks and displays them in the display.



1. Select your network and confirm your entry with the "ENTER" key.

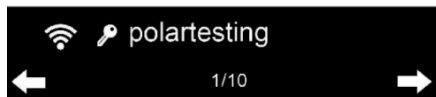

Connect your device with the network

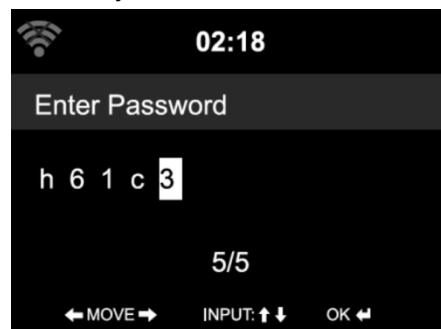

2. Enter your network password. Confirm the entry with the "ENTER" key.

Password input (device)

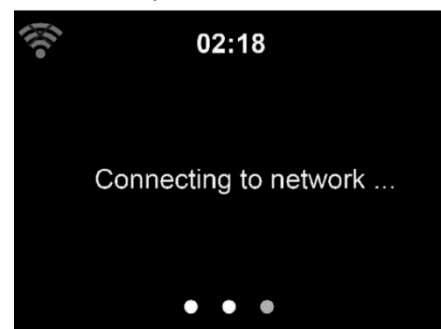

3. Connecting to the network can take a few seconds.

Connect to the network

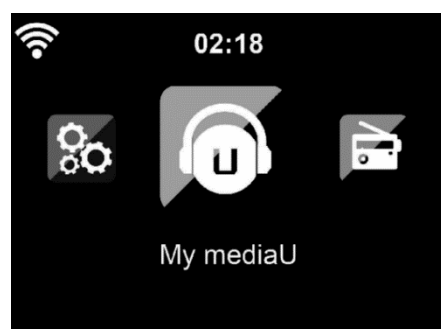

4. The initial installation is complete. You are now in the main menu.

Main menu

**Note:**

- The number of bars in the WLAN icon in front of the network name (SSID) indicates the relative signal strength of the network.
- The key symbol indicates that the network is protected by a password.
- If the device can not find wireless networks, no wireless networks will be displayed. If necessary, change your location and check your wireless router.
- The SSID of your access point can be found in the configuration of the access point (router).

### **3. CONNECT THE DEVICE TO THE NETWORK**

1. Select your network and confirm with [ENTER] key.
2. If your WLAN is password protected, you will be asked to enter your password.
3. Enter the password using the buttons on the unit or the number and letters of the remote control.

#### **PASSWORD ENTRY (DEVICE)**

1. Press the [▲ / ▼] buttons to select the numbers, letters or special characters.
2. Press the [◀ / ▶] buttons to move to the next or previous column.
3. If you have entered the password completely, press the [ENTER] key to confirm the entry.
4. The device will now connect to your Wi-Fi.

**NOTE:**

- When entering the password, pay attention to the use of uppercase and lowercase letters.

## Password entry (Remote control)

4. The cursor displays the current input field.
5. Press the corresponding number key repeatedly.
  - 0: (Delete entry)
  - 1: (Space) @ ! " # \$ % & ( ) \* ' + - { \ | } < > ?
  - 2: A B C a b c
  - 3: D E F d e f
  - 4: G H I g h i
  - 5: J K L j k l
  - 6: M N O m n o
  - 7: P Q R S p q r s
  - 8: T U V t u v
  - 9: W X Y Z w x y z
  - ◀ / ▶: Previous / Next
  - ▲ / ▼: Up, Down
  - ENTER: Confirm entry

## 4. DEVICE POWER ON / STANDBY

---

Press the  "STANDBY" button to enter the standby mode. The standby display contains the following information:



Time / Date / Alarm

- If you have set up a network connection and switch the HRA19INT on again, the HRA19INT automatically connects to the network.
- If you want to change the network, go to the network settings and adjust the setting.

- Turn the UP / DOWN button in standby mode to display the various displays.
- Turn the "VOL" knob or press the VOL- / VOL + button on the remote control to adjust the volume.

## 5. MAIN MENU

---

If you start the device, you automatically go to the main menu. The following options are available in the menu:

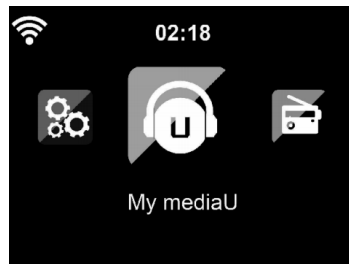

**Internet Radio / Media Center / FM / DAB+ / CD / Information Center / AUX / Bluetooth / Configuration / Local Radio**

### 7. My MediaU

Access to fixed via the app (PC) set Internet radio station.

### 8. Internet Radio

Access to worldwide radio stations.

### 9. Media Center

Access to your UPnP devices via streaming software.

### 10. FM

Access to the local FM radio stations.

### 11. DAB / DAB+

Access to the local DAB / DAB+ radio stations.

### 12. CD

Access to the CD playback.

### 8. Information Center

Access to weather, financial and system information.

### 12. AUX

Access to an externally connected AUX device.

### 13. Bluetooth

Access with a Bluetooth connected device.

### 14. Configuration

Access to the device settings.

### 15. Lokale Station

Access to local Internet radio stations.

## **6. PREPARING FOR MUSIC STREAMING**

- HRA19INT is the default device name for DLNA. You can rename it as you like.
- The following describes how to set up the media streaming feature from a PC or other media server.
- Read the instructions of the software or app you use for music streaming.
- Make sure the music files are in MP3, WMA, WAV, or AAC format to stream music to HRA19INT.
- See Section 5.7 for details on controlling HRA19INT for music playback.

### **UPnP**

To enjoy streaming music from your PC, you need to do the following steps on your PC:

1. Connect the PC to the network.
2. Make sure the HRA19INT is turned on and connected to the same network.
3. Open the UPnP platform Windows Media Player (11 or higher).
4. Alternatively, other platforms or servers such as Windows Media Connection can be used.

The following setup example shows the connection in Windows XP and Windows Media Player version 11.



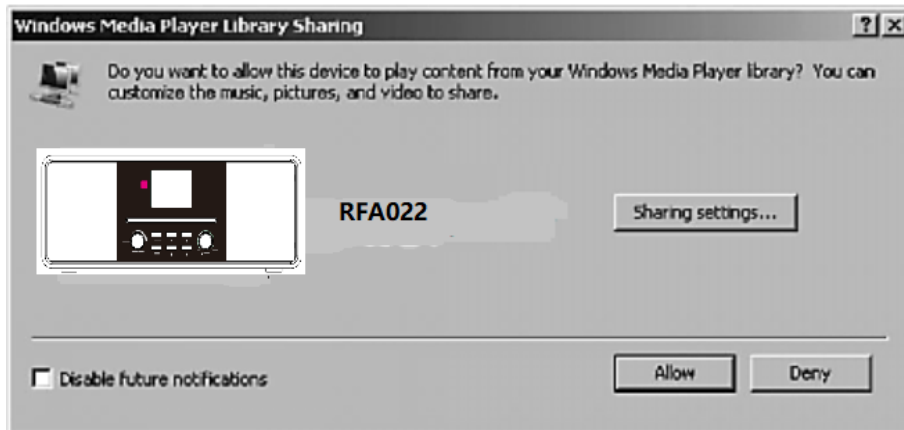

Free your media for HRA19INT.

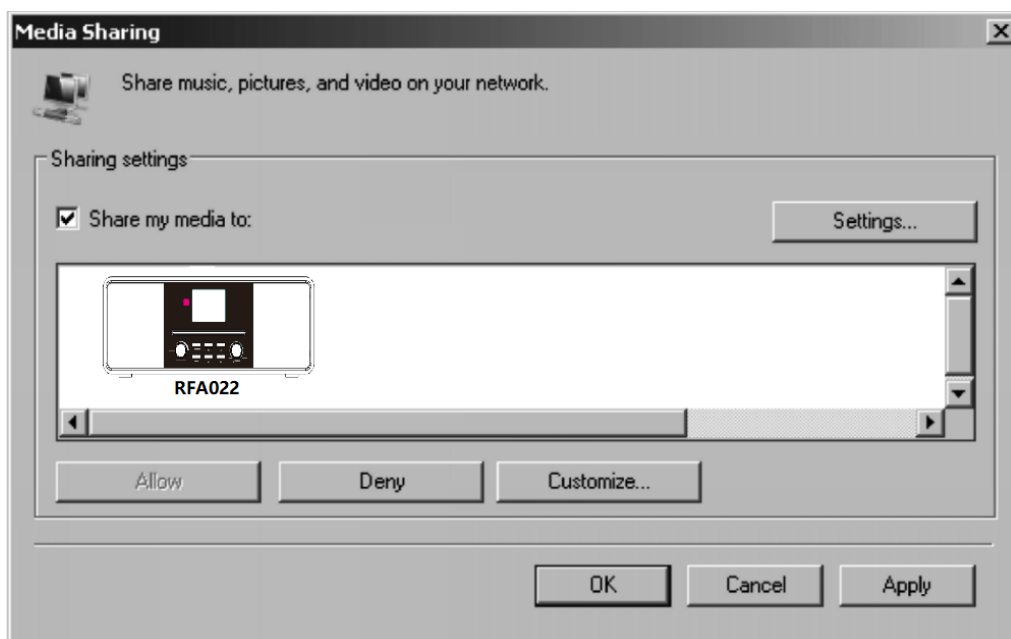

**Add the audio files and folders you want to share with the HRA19INT to the Media Library.**

You can also stream the music from other music servers. For example, Smartphone (Android platform):

1. Connect the mobile phone to the network.
2. Find and install a music sharing app from Google Play.
3. Add the audio files from your mobile phone you want to share.
4. After setting up the shared server, select the music and control playback on the HRA19INT (see section 5.7).

## DLNA FUNCTION

In addition to UPnP, the HRA19INT supports the DLNA function. Share music files from a PC or Android phone and control music playback from the HRA19INT to your PC, Android phone or iPhone / iPod. (It is not necessary to control playback with the HRA19INT).

For the DLNA function under Windows 7 and Windows Media Player Version 12, the following settings must be made:

1. First release the media on your PC for the HRA19INT.

Choose media streaming options for computers and devices

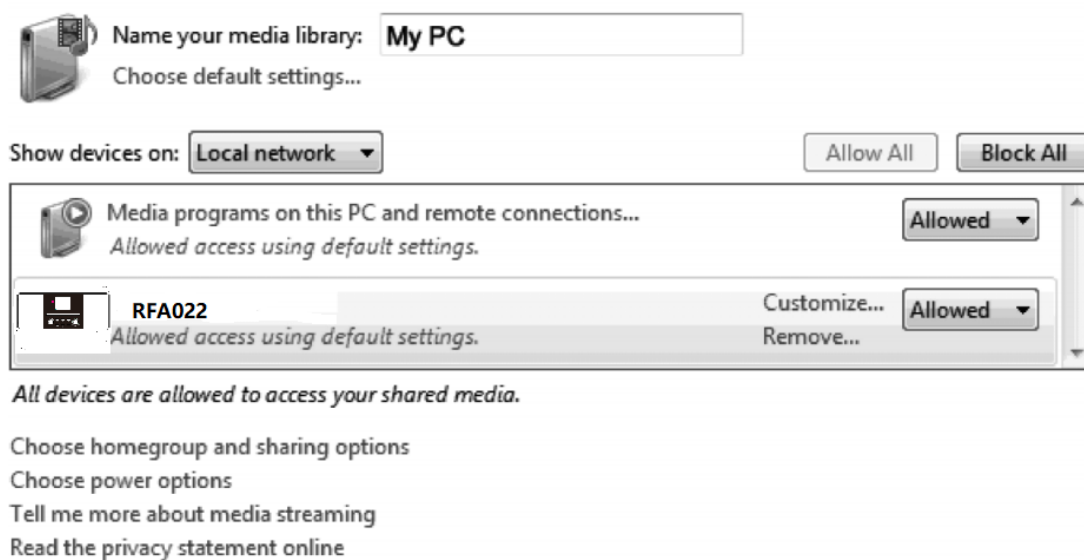

The screenshot shows the 'Choose media streaming options for computers and devices' dialog box in Windows 7. At the top, there is a section for naming the media library, with a text box containing 'My PC' and a 'Choose default settings...' link. Below this, there are two buttons: 'Allow All' and 'Block All'. A dropdown menu labeled 'Show devices on:' is set to 'Local network'. The main area contains a list of devices and their access settings. The first entry is 'Media programs on this PC and remote connections...' with a status of 'Allowed'. The second entry is 'RFA022' with a status of 'Allowed'. Below the list, there are links for 'Customize...' and 'Remove...'. At the bottom, there is a summary statement: 'All devices are allowed to access your shared media.' Below the dialog box, there are four links: 'Choose homegroup and sharing options', 'Choose power options', 'Tell me more about media streaming', and 'Read the privacy statement online'.

**Control Panel > Network and Internet > Network and Sharing Center >  
Media Streaming Options.**

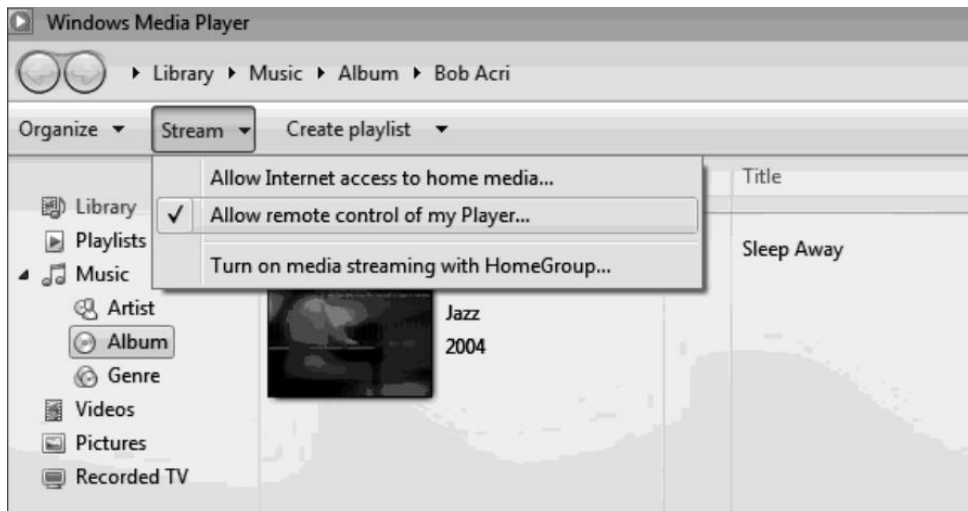

Open Windows Media Player to enable remote control of the player.



Right-click on any music in the library and select Playback with the HRA19INT.

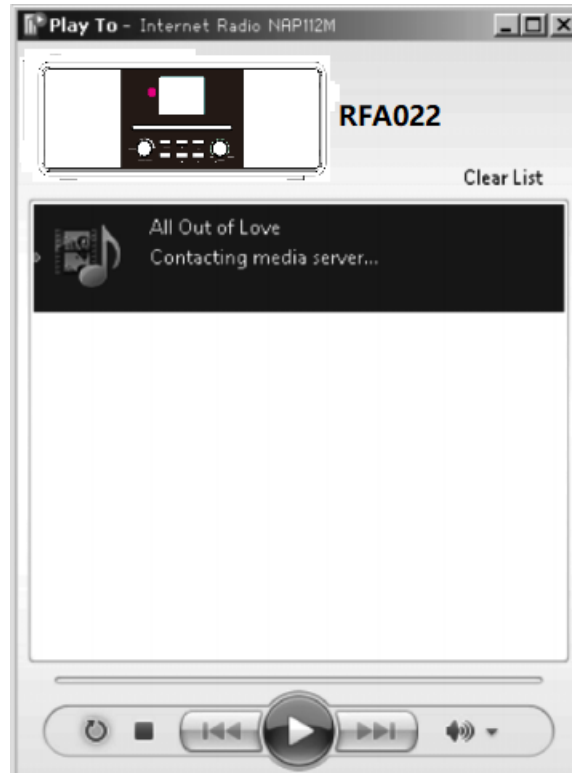

- You can search and install any free or commercial DLNA apps on Google Play or the Apple Store if you use Android phones, tablets, or iPhones / iPads.
- It is recommended to use Bubble UPnP, Media Share for Android phones / tablets or iPhone / iPad.
- Some apps may not support music streaming from the iPhone / iPod.
- iPhone / iPod can still be used to control music from other servers.
- Playing shared music in the app is as follows:
  2. Select HRA19INT as the playback device. For some apps, the music can be played simultaneously on multiple players.
  3. Select the music server and select the music. For some apps, a playlist can be created when you select multiple songs.

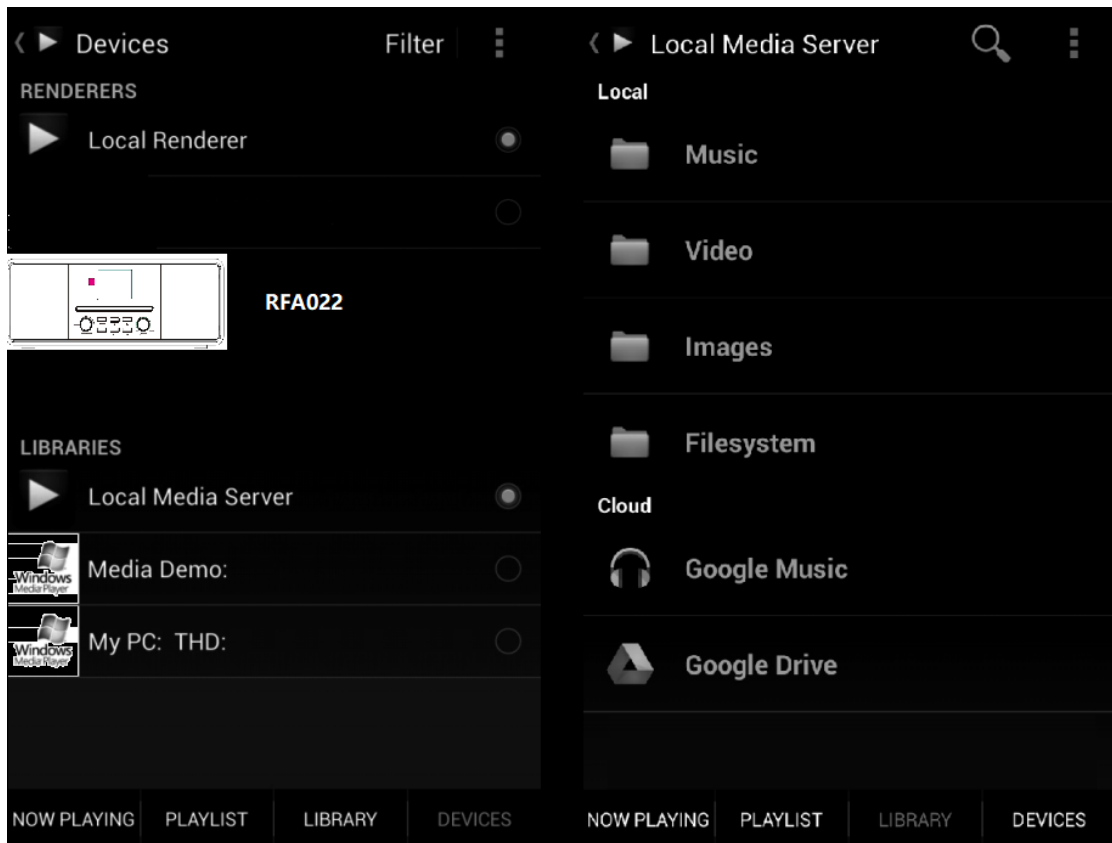

**Select the server, player, and music.**

- When using the DLNA Music Streaming feature for Music Link, you can only control the volume and the standby mode from the unit. The other functions are controlled by the player (PC / Smartphone).
- Stop the DLNA function on your PC, mobile phone or tablet before changing the playback mode on the HRA19INT.

## 7. My MediaU

---

**My mediaU Media Center:** Managing radio stations over the Internet.

To access your favorite radio stations worldwide and anytime with any streaming device, you can create a free media library account at [www.mediyou.net](http://www.mediyou.net) and add as many devices as you like. You can access the service with a username and password of your choice.



You must know the MAC address of your device (referred to in mediaU as the serial number) in order to register this device under "Personalize Your Internet Radio".

- For the Internet radio MAC address, see Information Center> System Information> WLAN Info> MAC Address.

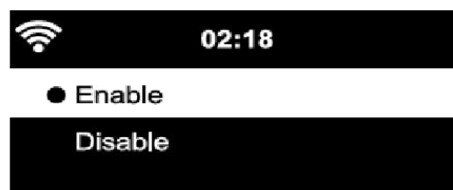

After registering the device, you must manage and enable this feature in Configuration > my mediaU. Then the Internet radio can access the media library.

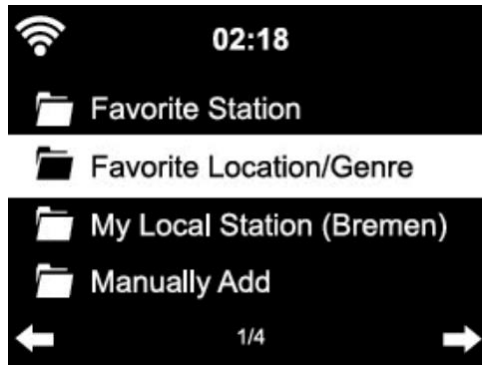

The device automatically connects to your account and displays the saved content:

- **Favorite Station**
- **Favorite Location / Genre**
- **My local station**
- **Manually Add**

Depending on your personal my mediaU settings, viewing on the internet radio may look different.

- If the device is not yet registered with mediaU, a message will be displayed allowing you to activate my mediaU.
- If you have registered a device with multiple accounts, they will be displayed after activation and you can select the account you want to use. It is not necessary to enter a password.

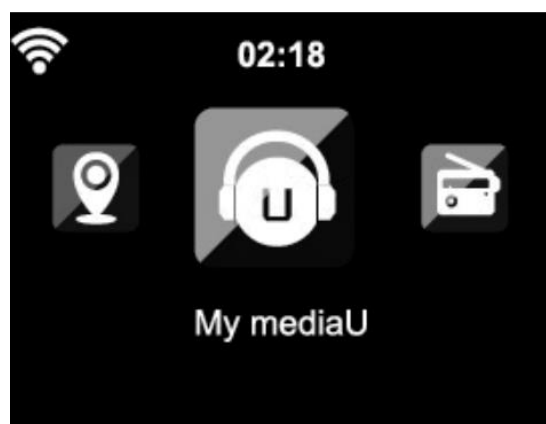

The menu item my mediaU is also available in the main menu after activation.

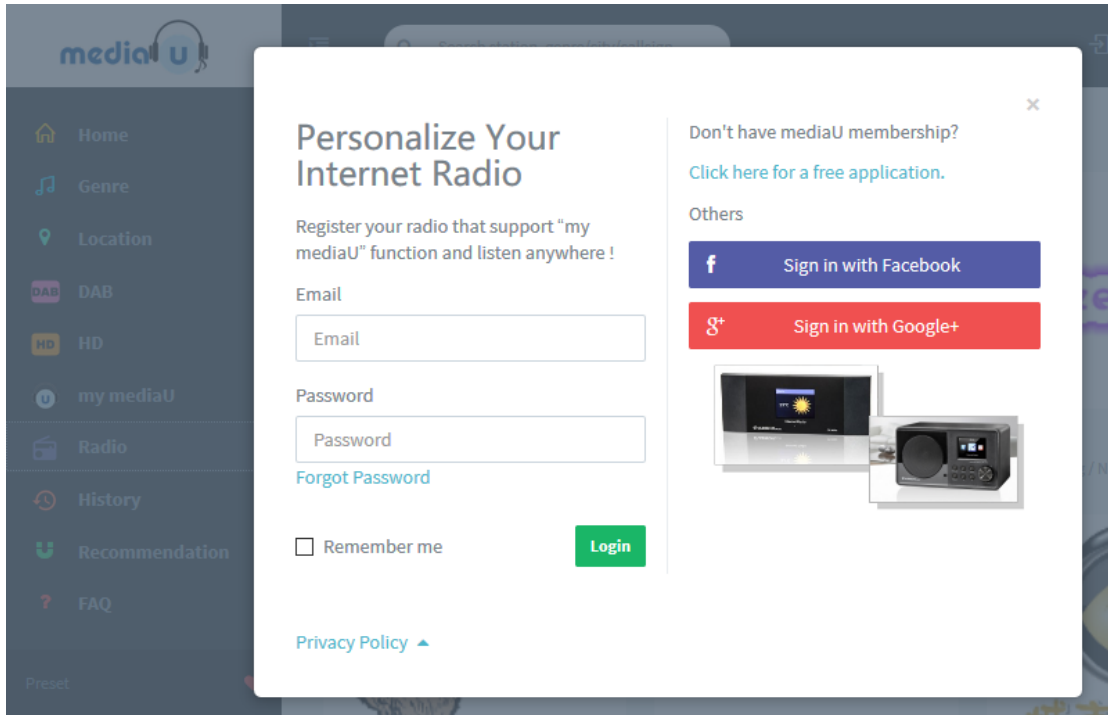

View the menu item Personalize Your Internet Radio from my mediaU on the PC.

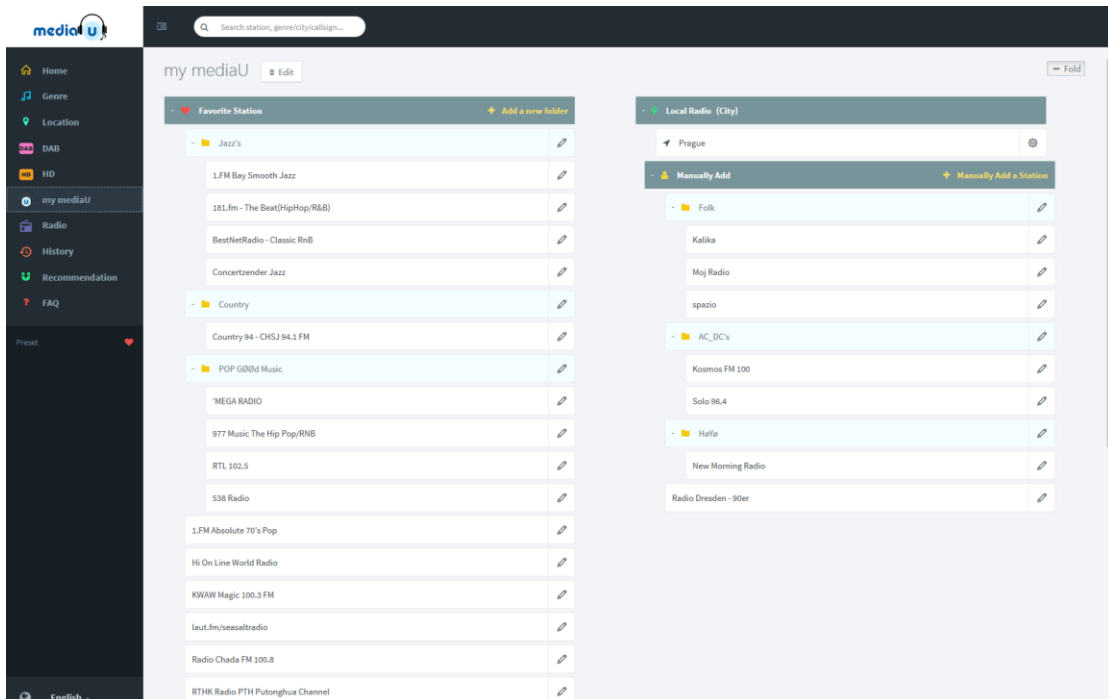



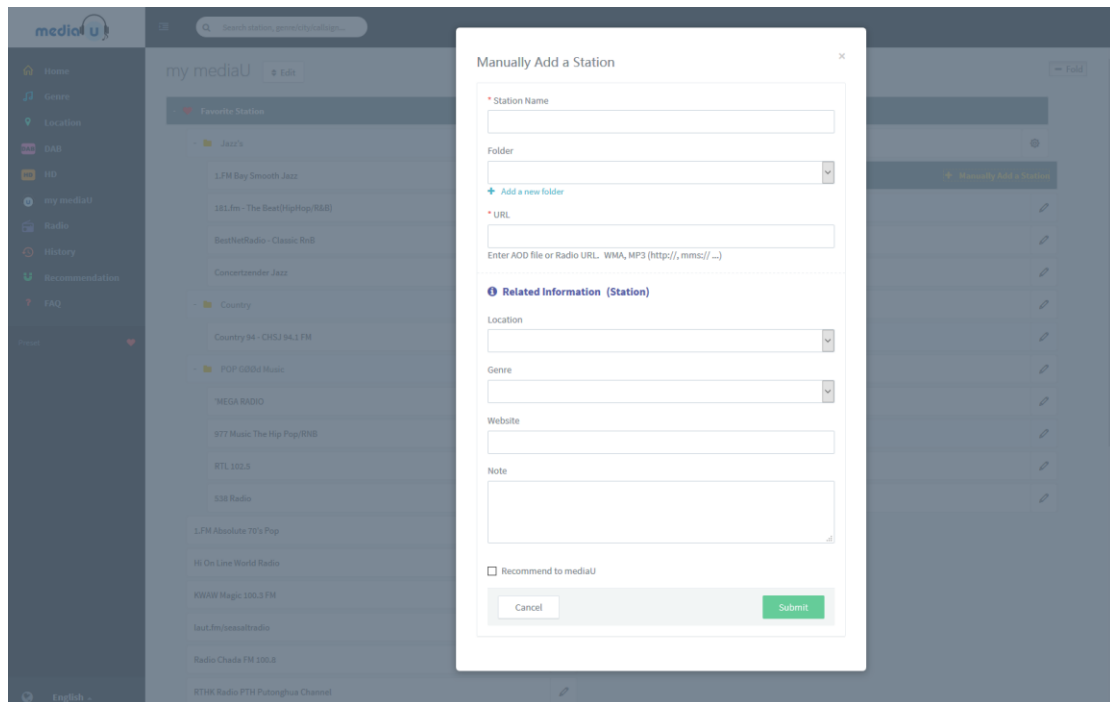

For example, by manually adding, you can link the device to broadcast.

You need to know the URL of the podcast for this purpose.

1. Complete the marked fields in your MediaU account under "Add manually".
2. On the internet radio. Go to Configuration> Manage my mediaU and enable it again.
3. Under My mediaU> Add manually you can find all manually added folders and addresses and select the podcast.

The following podcast formats are supported:

- Asx
- m3u
- pls
- pure streaming with HTTP, RTSP, MMS protocol

## **8. INTERNET RADIO**

---

The following possibilities exist to listen to radio stations or to create a favorites list.

- My Favorite
- Radio Station / Music
- Local Radio
- Sleep Radio
- History
- Service

### **My Favorite**

Set up a list of your favorite Internet radio stations. Up to 250 transmitters are supported.

1. While listening to a station, hold down the [Preset] button until the station starts to flash.
2. Select a new favorite place for the Internet radio station or overwrite an existing station.
3. If the selected station has been saved, you can not save it again.  
The saved stations are displayed in "My Favorites". You can also briefly press the [Preset] button to call up the stored station list.



## Radio Station / Music

In this menu, the radio stations are sorted according to the following categories for selection:

World Top 20 / Genre / Country / Region / Recommendations

## Local Station

In this section, the radio stations are stored depending on your made settings.

## Sleep radio

In this section are mostly radio stations that relax and help you fall asleep.

## Last heard stations

Here you will find a list of up to 10 Internet radio stations last heard

## Service

Search for radio stations or add completely new radio stations.

## 9. MEDIA CENTER

---



## UPnP

If you have set up shared media, the shared media should be displayed by UPnP.

If you have multiple shared media computers, the alternatives are listed.

SELECT the shared media you want to play.

Press Menu to display the display information of the playing track.

**Note:**

The radio can only read the title with a file name of less than 40 characters. And the characters should be in European language. If you can not read the track in UPnP mode, you may be trying to rename the file.

If the track still can not be played, you can try to convert the file to other formats.

**My playlist**

You can create a playlist of favorite music from UPnP. While playing music, press and hold ENTER to save it to My Playlist.

**Empty my playlist**

You can remove all saved music from My playlist.

**10. FM MODE**

---

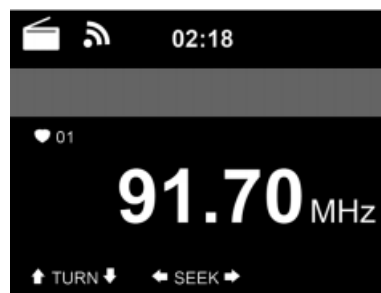

The FM radio mode receives analog radio from the FM band.

1. Press the [MENU] key.
2. Use the [◀▶] buttons to select the "FM" function.
3. Press the [ENTER] key to switch to "FM mode".

**Automatic search**

1. Briefly press [ENTER] on the unit or press the [SCAN] key on the remote control for about 5 seconds to start the automatic search.
2. All found stations are automatically saved as a preset.

## Manual search

1. Press the [SCAN] button on the unit or remote control to start the manual search
2. The station with the next highest station frequency is now searched.
3. When a radio station is found, playback starts and the search stops.
4. When searching manually, radio stations are not automatically saved as a preset.

## Save FM Preset

1. Press and hold the [PRESET] button on the remote control or the unit for about 3 seconds to store a station.

**Note:** You can save up to 99 stations.

2. Press the [▲ ▼] buttons to select a slot.
3. Press the [ENTER] key to confirm the selection.
4. Use the [◀] key to cancel the selection.

## FM preset station Select

1. Press [PRESET] button to open the preset list.
2. Press the [▲ ▼] button to select a stored station.
3. Press the [ENTER] button to switch to the selected radio station.

## **11. DAB MODE**

---

1. Press the [MENU] key.
2. Use the [◀▶] buttons to select the "DAB" function.
3. Press the [ENTER] key to switch to "DAB mode".
4. If you have selected the menu item "DAB" for the first time, the station search automatically starts.
5. If you have changed the location of the unit and you would like to perform a new channel search, press the [SCAN] key on the unit or the remote control.
6. Delete station list: "Yes" / "No"
  - Go to "Yes" to have only the new stations in the list.
  - Go to "No" to keep the old channel list and add the new channels.
7. The found stations are stored in a list.

## **Select DAB station**

1. Press the [▲ ▼] button on the remote control or turn the [UP / DOWN / ENTER] knob left or right to play the next or previous DAB station in the list.
2. Press the [◀] button on the remote control or the unit to change the DAB list.
3. Press the [▲ ▼] button on the remote control or turn the [UP / DOWN / ENTER] knob to navigate in the list.
4. Press the [ENTER] button to switch to the desired station.

## **Save DAB Preset**

1. Press and hold the [PRESET] button on the remote control or the unit for about 3 seconds to store a station.  
Note: You can save up to 99 stations.
2. Press the [▲ ▼] buttons to select a slot.
3. Press the [ENTER] key to confirm the selection.

## **DAB preset station Select**

1. Press [PRESET] button to open the preset list.
2. Press the [▲ ▼] button to select a stored station.
3. Press the [ENTER] button to switch to the selected radio station.

## **12. CD MODE**

---

1. Press the [MENU] key.
2. Use the [◀▶] buttons to select the "CD" function.
3. Press the [ENTER] key to switch to "CD mode".

## CD / MP3 playback

1. Press the [Eject] button on the unit or remote control to eject the CD drive.
2. Insert a CD with the printed side facing up in the CD compartment.
3. Playback starts automatically.

The following functions can be performed using the buttons on the unit or the remote control

- **▶||** (Play / Pause): Press the button on the unit or remote control to pause or resume playback.
- **■** (STOP): Press the button on the remote control or the unit (UP / DOWN / ENTER) to stop playback.
- **Up** knob (device) / **◀◀** (remote control): Previous track.
- **Down** knob (device) / **▶▶** (remote control): Next track.
- **▲** (device) / **EJECT** (remote control): Open / close the CD compartment

## 13. INFORMATION CENTER

1. Press the [MENU] key.
2. Use the [**◀▶**] buttons to select the "Information Center" function.
3. Press the [ENTER] key to switch to the "Information Center".

The following menu items are available in the Information Center menu:

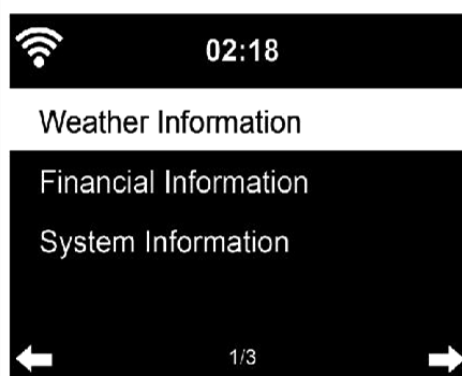

**Weather Information / Financial Information / System Information**

### Note:

In order to access the content, the device must be connected to the Internet.

### Weather information:

In standby mode, weather information can be displayed. On the weather information page, press the Right button and display Add to Standby. To view the selected city's weather in standby mode, press Enter to display the city in standby mode.

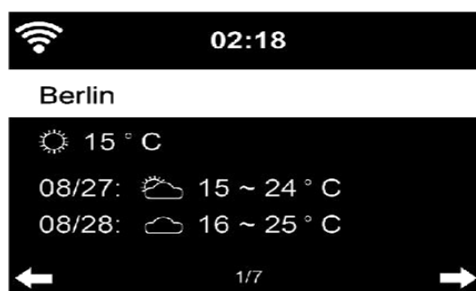

### Financial Service

Look at the stock index from around the world.

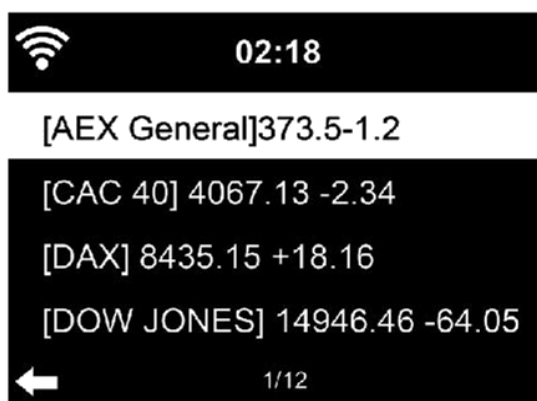

### SYSTEM INFO

Check the version of the system and the details of the connected network. The information contains the MAC address that you must provide when registering my mediaU membership.

## **14. AUX MODE**

---

1. Press the [MENU] key.
2. Use the [◀▶] buttons to select the "AUX" function.
3. Press the [ENTER] key to switch to "AUX mode".
4. Connect an external device to the AUX in socket of the HRA19INT using the jack cable.
5. Set the basic volume of the device on the HRA19INT.
6. Playback is controlled by the connected device.



## **15. BLUETOOTH**

---

1. Press the [MENU] key.
2. Use the [◀▶] buttons to select the "Bluetooth" function.
3. Press the [ENTER] key to switch to "Bluetooth mode".

### **Connect to a Bluetooth device**

1. Make sure that no other Bluetooth device is connected to the HRA19INT.
2. The display shows "Not connected".
3. Activate the Bluetooth mode of the external device to which you want to connect (see the instructions for the external device).
4. "HRA19INT" should now appear in the Bluetooth list of the external device.
5. Click on "HRA19INT" to connect your external device to the HRA19INT. If you need to enter a PIN code, enter 0000 (four zeros). For some devices, you may also need to approve the connection.
6. After a successful connection, "Connected" appears in the radio's display.

### **Bluetooth playback**

1. Start playback on your Bluetooth device.
2. You can control the playback directly from your Bluetooth device or from the HRA19INT (device / remote control) with the [◀▶] buttons.
3. You can adjust the volume directly on your Bluetooth device or on the radio with the [Vol + / Vol -] button.

## **16. CONFIGURATION**

---

1. Press the [MENU] key.
2. Use the [◀▶] buttons to select the "Settings" function.
3. Press the [ENTER] key to switch to "Settings".

### **Time display**

Set the display mode for the standby time. The following settings are available:

- Analog
- Digital

### **Manage my mediaU**

Activate this setting to "Activate" or "Disable" the menu item "My MediaU" for the main menu.



## NETWORK

### Radio network setting

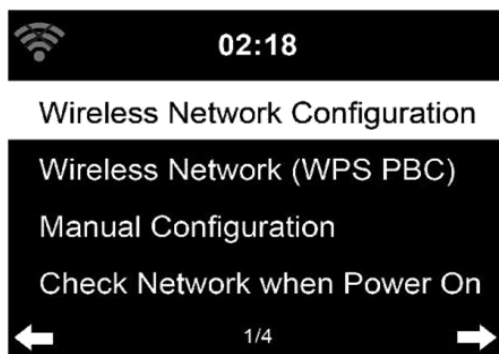

This menu item displays the available wireless networks.

Select your network.

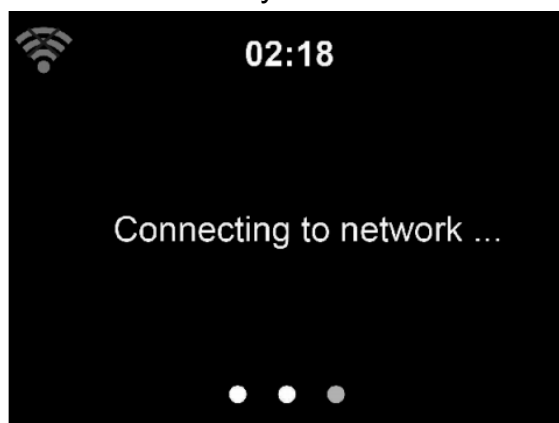

The connection to the selected network is now established.

#### Note:

For network setting information, see Section 3, Getting Started.

### Radio network (WPS PBC)

If you are using a router with WPS / QSS button, you can easily set up the network connection using the WPS function.

1. Confirm the menu item Wireless Network (WPS / PBC).
2. Within 120 seconds, press the WPS / QSS button on your router.
3. The connection between the router and HRA19INT is then established automatically.

## **Manual configuration**

### **DHCP**

You can select DHCP (the automatically assigned IP address) or manually enter the IP address for the wireless network connection.

DHCP (On): Automatic IP assignment.

DHCP (Off): Manual IP assignment.

If you select the manual setting for the cable connection, you must enter:

- SSID (the name of the access point);
- IP address;
- Subnet Mask;
- Default Gateway;
- Preferred DNS server;
- Alternative DNS server.

You can select (manage) a specific network if you have more than one network connection in an area.

1. Check the network at power up

Enable / Disable WiFi network.

When you turn on the Wi-Fi network, the system automatically searches for the available access point. Select the desired AP.

2. Enter the WEP or WPA code to connect to the WLAN.
3. If the wireless network connection does not exist or failed, the icon will be displayed in the upper left corner with a cross.

### **Check network when switching on**

Activate the setting to have the device automatically search for available networks and connect directly.

## Date & Time

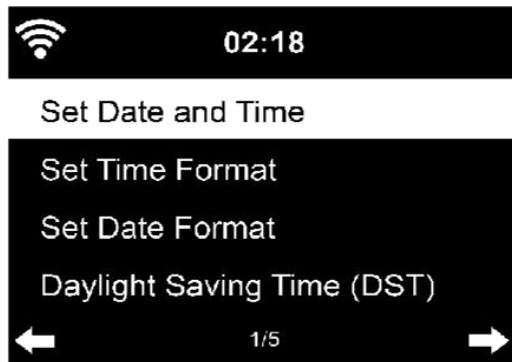

The date and time settings can only be made when the Internet radio is connected to a wireless network.

### **Setting date and time:**

The Internet radio automatically takes the date and time from a central server as soon as a network connection has been established.

Winter time and summer time must be adjusted manually. The following settings are available:

- Manual setup
- Detect automatically

### **Setting the time format:**

The time format display can be set to "12 hours" or "24 hours".

### **Setting the Date Format:**

The date format can be set as follows:

- "YYYY / MM / DD (year / month / day)"
- "DD / MM / YYYY (day / month / year)"
- "MM / DD / YYYY (month / day / year)"

Confirm by pressing the [Enter] key on the remote control or by pressing the rotary control [UP / DOWN / ENTER] on the unit.

## Alarm clock



There are three independent alarm clock settings.

"Alarm clock 1", "Alarm clock 2" and "Slumber alarm clock".

### Alarm 1 / Alarm 2:

For "Alarm Clock 1" and "Alarm Clock 2" the same settings are available.

1. Turn the alarm "On" or "Off" to activate or deactivate the alarm clock.
2. Select the type of repetition: Daily (selection of days) or Unique
3. Set the time of the alarm clock.
4. Select a source for the wake-up tone.

The following options are available:

- Volume
- melodyInternet Radio
- FM / DAB / DAB +

5. An alarm icon will appear at the top of the display next to the time.

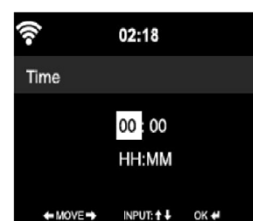
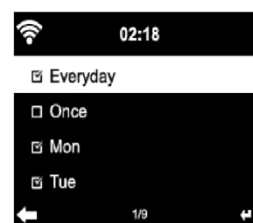

### Notes on operation:

Set the corresponding values for the setting items listed above with the rotary knob on the device or with the buttons on the remote control and change to the next input field by pressing the enter button or by pressing the rotary knob.

**NOTE:**

- Note that if the alarm source is set to Internet Radio / FM / DAB, the favorite radio stations will be set for the alarm tone.
- Only one Internet radio / DAB / FM station can be set for Alarm 1 and Alarm 2.
- When the alarm time is reached and the alarm source is set to Internet Radio, the unit will connect to the Internet; if the set network is available, there may be a delay from the alarm to the radio play.
- If there is no connection within one minute, the alarm automatically changes to the melody.

**Sleep Alarm Clock:**

Switch on the function On by selecting a time or Off to deactivate the function.

After the time has elapsed, a melody tone sounds.

The following settings are available:

- 5/10/20/30/60/90/120 minutes

**Alarm clock volume:**

In the menu you can set the volume for the alarm tone.

If you have set "Alarm Clock 1" and "Alarm Clock 2", a clock symbol will appear at the bottom of the display. The clock icon with the alarm time is also displayed in standby mode.

**Alarm sound off / dormant mode:**

During the alarm, press the Standby button to stop the alarm. Press the "Enter" button on the device or the remote control or press the "Sleep" button to enter the sleep mode. The alarm will be triggered again in 5 minutes.

## Timers

Set a timer.

▶: Increase the timer time by pressing the button several times.

◀: Reduce the timer time by pressing the button several times.

Enter: Confirm the entry.

The timer starts.

When the timer time has elapsed, a tone signal will sound. Press the "Enter" button again to mute the sound.

## LANGUAGE



Select the desired language for the OSD menu.

## Dimmer



Configure the brightness of the backlight.

Power Saving Mode: Configure the backlight brightness for standby mode and how long the display is on



Power on: Configure the brightness of the backlight when the power is on.

Dimmer Timer: Select this menu item to set the duration after which the backlight goes off when the device is no longer being operated.

## Display

Set the display to "Color" or "Monochrome (black / white)".

## Energy settings

Switch on the setting to let the device automatically switch to standby mode if there is no reception or operation.

The following settings are available:

Shut down / 5 / 15 / 30 / 60 minutes

## Sleep timer

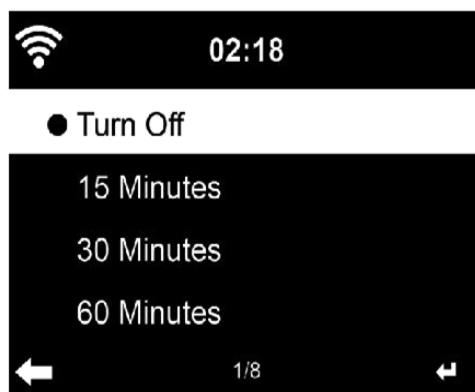

Switch this function on to switch the device to Standby mode after the selected time.

The following settings are available:

Turn off / 15/30/90/120/150/180 minutes

## Internet Radio

In this menu, you can select Auto Playback Quality and Caching Time.

Cache: Choose between 2/4/8 seconds

Sound quality: choose between high / low.



## Weather

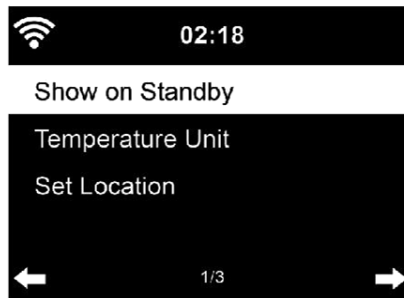

Local Settings: Set the Local Settings for the Weather Display Manual.

Temperature unit: Select in which unit the temperature should be displayed:

- Celsius (° C)
- Fahrenheit (° F)

Standby display: Switch the "On" function to activate the standby mode weather display. Switch the function to "Off" to deactivate the function.

## Playback setting

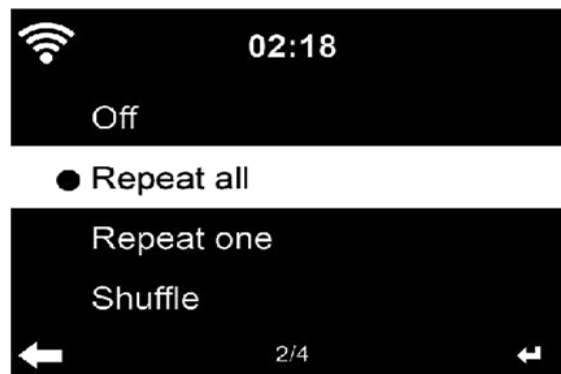

Select the playback mode from the "Media Center". The following settings are available.

"Off": (no repeat or random play),

Repeat all: All titles are played repeatedly.

Repeat: Only the selected track is played repeatedly.

Random play: The tracks are played in random order.

## DLNA Setup

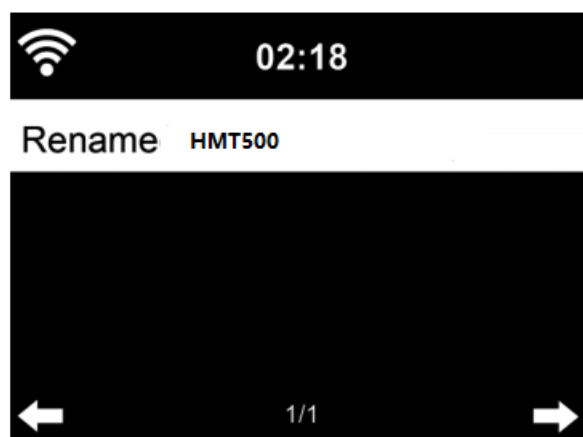

The default device name for the DLNA setting is HRA19INT. You can customize the displayed name at any time.

## Equalizer



The default equalizer is Normal. The following settings are available:

Normal / Mid / Jazz / Rock / Soundtracks / Classical / Pop / News

You can also change this option at any time with the "EQ" button on the remote control.

## Continue playback

On: If the function is activated, the device starts with the "Internet radio" or the "Media Center", one of these two functions was used before switching off.

Off: If the function is deactivated, the device starts in the "Main menu".

## Software Update

Above this you can start a software update. As soon as an update is available you will receive a notification about display.

## Reset



Restore the default settings.

After the HRA19INT has been reset, the device starts with the menu of the FIRST INSTALLATION.

## FM Setup

Select the MONO / STEREO mode when listening to an FM station.

## My MediaU

Display and playback of your own mediaU channel list on the mediaU server.  
Set up your account first.

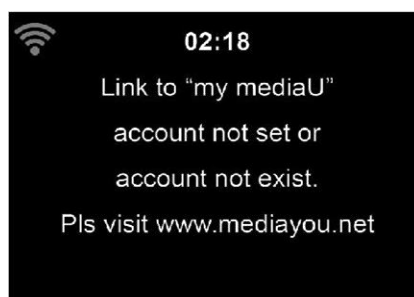

## Remote control via apps

Some apps for Android, eg. With Air Music Control, you can control Internet radio from your smartphone or tablet.

Once the devices are connected, the same menu structure appears on the smartphone / tablet that appears on the Internet radio. You can select all functions as on the radio. The selected functions / menu items displayed on the radio will change according to the actions performed on your mobile device.

If you're controlling Internet radio through an app, you may not be able to connect to Windows Media Player via UPnP.

## **DEVICE SPECIFICATION**

---

### **GENERAL**

---

Main input power:.....	100~240V 50/60Hz 0.5A
Adaptor output power:.....	DC 12V/2.5A
Speaker output:.....	2*10W 6 Ohm
DAB:.....	BAND III 174-240MHz
FM:.....	87.5 - 108 MHz
Earphone output:.....	3.5mm Stereo jack
Device dimensions:.....	380 x 218 x 145mm (L/B/H)
Packaging dimensions:.....	456 x 178 x 260mm (L/B/H)
Weight device:.....	3,3Kg
Weight incl.	
Accessories and packaging:.....	4,8Kg

### **BLUETOOTH**

---

Bluetooth Version:.....	2.1+EDR
Transmission range.....	10 meter (sightline)
Compatible Bluetooth-Profile:.....	A2DP V1.2, AVRCP V1.0
Bluetooth transmission power:.....	<4dBm
Bluetooth Transmission	
Frequency range:.....	2.4 - 2.480 GHz

### **Wi-Fi**

---

Wi-Fi-frequency range:.....	2,412 - 2,4835 GHz
Wi-Fi-power:.....	14-20 dBm
Wi-Fi-Transfer rate:.....	150 Mbit / s

**Design and specifications are subject to change without notice.**

## **SIMPLIFIED EU DECLARATION OF CONFORMITY**

Hereby, UltraMedia GmbH & Co. Handels KG declares that the radio equipment type HRA19INT is in compliance with Directive 2014/53 / EU.

The full text of the EU Declaration of Conformity can be requested at the following email address.

[info@ultramedia.de](mailto:info@ultramedia.de)

We hope you enjoy using the device.

Your UltraMedia team



## WARRANTY



Dear Customer,

Thank you for choosing one of our products. Our products undergo precise quality control in the course of production. If one of our devices gives you cause for complaint, or you have questions about one of our devices, please call our customer support.

We give a 36 month warranty on TV and SAT devices, and a 24 month warranty on portable DVD and audio devices from the date of purchase. Outside of the warranty, we offer you a paid repair based on a cost estimate. Please contact our customer support before submitting.

The warranty relates to material and production defects. Your device will be repaired or replaced during the warranty period. Unfortunately, UltraMedia cannot reimburse the purchase price. Damage caused by improper use, the use of third-party accessories, falls, dust, water damage and signs of wear (e.g. scratches, optical wear and tear) caused by the customer or external influences are excluded from the guarantee.

In order to assert the warranty claims, send the device with all accessories, a copy of the invoice and the description of the fault to the address given below. Devices that do not have a proof of purchase cannot be guaranteed. Please do not forget to include your full address and a telephone number / email address for any queries.

Shipping to us takes place at your own expense. Unpaid parcels cannot be accepted and are returned to the sender.

Please pack the device securely for transport. UltraMedia assumes no liability for damage in transit that occurs on the way to us. After receiving your submission, we will process your device as soon as possible and send it back to you.

Before sending your device in, please contact our customer support or your specialist dealer, as many problems can also be solved over the phone.

UltraMedia GmbH & Co. Handels KG  
Friedrich-Penseler-Str. 28  
D-21337 Lüneburg  
[www.ultramedia.de](http://www.ultramedia.de)

[service@ultramedia.de](mailto:service@ultramedia.de)  
Tel.: +49 / (0) 4131/9239-20  
Mo.-Do.: 08:00-17:00  
Fr.: 08:00-14:30