



protect. teach. love.™

Quick Start Guide
Guide de démarrage rapide
Beknopte handleiding
Guía de inicio rápido
Guida rapida
Schnellstartanleitung

PFD19-16861

Smart Feed Automatic Pet Feeder

Distributeur de croquettes connecté Smart Feed

Smart Feed Automatische voerbak voor huisdieren

Alimentador de mascotas automático e inteligente Smart Feed

Distributore di cibo per animali domestici Smart Feed

Smart Feed Futterautomat



Works with iPhone iOS 9 or later and Android 6.0 or later

Fonctionne avec iPhone iOS 9 ou version ultérieure et Android 6.0 ou version ultérieure

Werkt met Apple iOS 9 of nieuwer en Android 6.0 of nieuwer

Funciona con iPhone con iOS 9 o posterior y con Android 6.0 o posterior

Funziona su dispositivi iPhone con iOS 9 o versioni successive e con Android 6.0 o versioni successive

Geeignet für iPhone iOS 9 oder höher sowie Android 6.0 oder höher

Please read this entire guide before beginning.

Veuillez lire l'intégralité de ce guide avant de commencer.

Gelieve deze gids volledig door te lezen voordat u begint.

Por favor, lea detenidamente este manual antes de empezar.

Si prega di leggere attentamente la guida al uso prima di utilizzare il collare.

Bitte lesen Sie die gesamte Betriebsanleitung vor dem Train.

Welcome

You and your pet were made for each other. Our aim is to help you have the best companionship and the most memorable moments together. Your new Smart Feed Automatic Pet Feeder is designed to give you peace of mind knowing your pet will be fed on time.

We know that safe pets make happy owners. Before getting started, please take a moment to read through the important safety information. If you have any questions, please don't hesitate to contact us.

Hereinafter Radio Systems Corporation, Radio Systems PetSafe Europe Ltd., Radio Systems Australia Pty Ltd. and any other affiliate or brand of Radio Systems Corporation may be referred to collectively as "We" or "Us."

IMPORTANT SAFETY INFORMATION

Explanation of Attention Words and Symbols used in this guide



This is the safety alert symbol. It is used to alert you to potential personal injury hazards. Obey all safety messages that follow this symbol to avoid possible injury or death.

⚠ WARNING

WARNING indicates a hazardous situation which, if not avoided, could result in death or serious injury.

CAUTION

CAUTION, used without the safety alert symbol, indicates a hazardous situation which, if not avoided, could result in harm to your pet.

NOTICE

NOTICE is used to address safe use practices not related to personal injury.

⚠ WARNING

- Do NOT immerse control panel in water. Base unit should NOT be submerged in water at any time, as this may damage electronic components.
- Do NOT place anything on top of the pet feeder. The unit starts automatically. Keep clear.
- Dispose of all packaging materials properly. Some items may be packed in polybags; these bags could cause suffocation; keep away from children and pets.
- Do NOT allow small children to play with, in or around pet feeder.
- To reduce the risk of injury, close supervision is necessary when an appliance is used by or near children.
- Pet feeder should be placed on a level surface.
- To protect against electric shock, if using power cord do not place power cord or plug in water or other liquids.
- Only use attachments recommended or sold by the manufacturer.
- Do not unplug by pulling on power cord. To unplug, grasp the plug, not the power cord.
- Do not operate any appliance if it has a damaged power cord or plug, or if it is malfunctioning or has been damaged. Call the Customer Care Centre immediately for further instructions.
- For a portable appliance - To reduce the risk of electrical shock, do not place or store an appliance where it can fall or be pulled into a tub or sink.
- Always unplug any appliance when not in use, before putting on or taking off parts and before cleaning. Never pull on the electrical power cord to remove the plug from the wall outlet.
- Do not use an appliance for anything other than its intended use.
- If the plug of this device gets wet, turn off the electricity to that wall outlet. Do not attempt to unplug.
- Examine this appliance after installation. Do not plug in if there is water on the power cord or plug.
- To avoid tripping, always position power cord out of the way of foot traffic.
- Do not use pet feeder for anything other than intended use. The use of attachments not recommended or sold by the manufacturer may cause an unsafe condition. Do not modify the pet feeder.

CAUTION

- Do not allow pets to chew on or swallow any parts. If you are concerned about the power cord, purchase a cord conduit (a hard plastic protector) at any hardware store to protect the power cord.
- Intended for use with dogs or cats only.
- Do NOT use this pet feeder with puppies, kittens, dogs or cats not able to reach the food tray or with any physical disability.
- Before leaving for extended time, always replace batteries with new batteries.
- Check operation frequently to be sure the pet feeder is dispensing properly.

NOTICE

- Do not attempt repairs on the pet feeder yourself.
- If an extension cord is necessary, an extension cord with a proper rating should be used.
- Do not install or store pet feeder where it will be exposed to weather or temperatures below 4° C.
- Do not lift pet feeder by lid, hopper, bowl or bowl holder. Lift and carry feeder using both hands and hopper base, while keeping unit in upright position.
- Do NOT use outdoors. FOR INDOOR HOUSEHOLD USE ONLY.
- For dry food use only.
- Do NOT use wet, canned or moist food.
- Do NOT place any foreign object in the pet feeder.
- Do NOT disassemble the pet feeder other than components as instructed in the quick start guide.
- Do not mix old and new batteries.
- Do not mix standard, alkaline or rechargeable batteries.
- Do not use rechargeable batteries.
- Exhausted batteries should be removed immediately. Do not dispose of batteries with household waste.
- Read and observe all important notices listed on the pet feeder and in the packaging.

SAVE THESE INSTRUCTIONS

In the Box

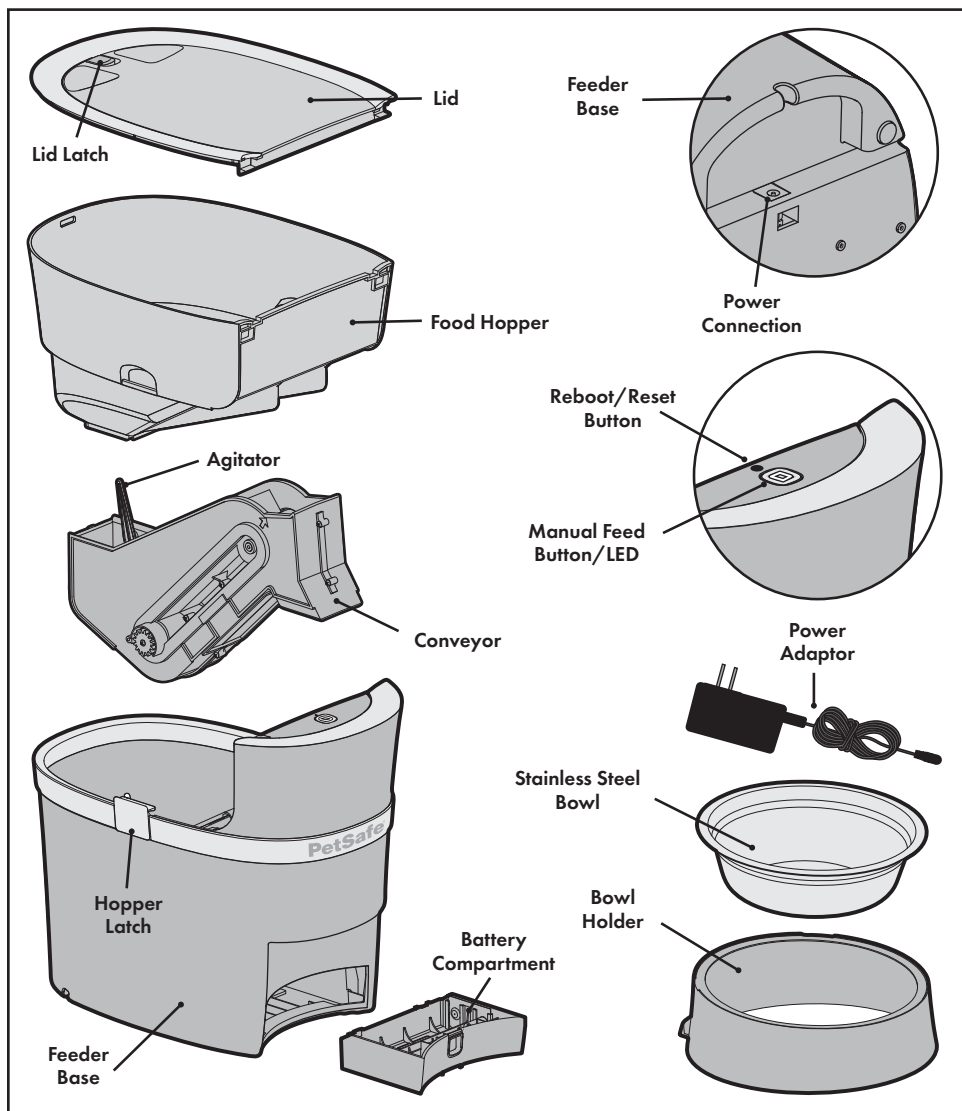

System Requirements

- iPhone or iPod with iOS 9 or later or compatible Android smartphone 6.0 or later
- Wireless router 2.4GHz (802.11b/g/n)
- High-speed internet connection

Setup and Assemble Feeder

1. Remove the components that are located inside the food hopper.
2. We recommend you wash and rinse the bowl, the bowl holder, food hopper, lid and conveyor. Once the parts are dry, ensure a conveyor belt lip is aligned with the arrows on the side. Replace the conveyor and the food hopper.
3. Plug in the power adaptor. If you want, install four (4) D-Cell alkaline batteries in case of a power outage. The LED will blink yellow indicating that the feeder is on and it is in setup mode.

CAUTION

Batteries are for back-up power only and should not be used as the main power source.

4. Place the bowl into the bowl holder. Lift the feeder and slide the holder notch into the groove on the bottom of the feeder.

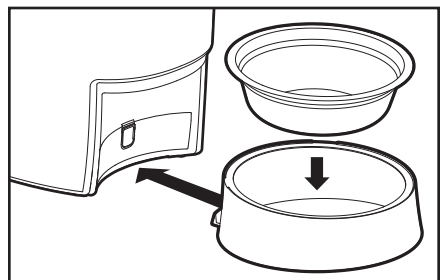
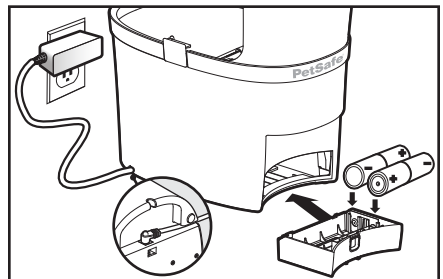
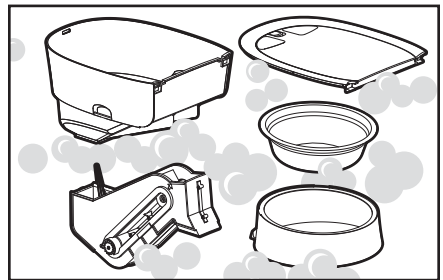
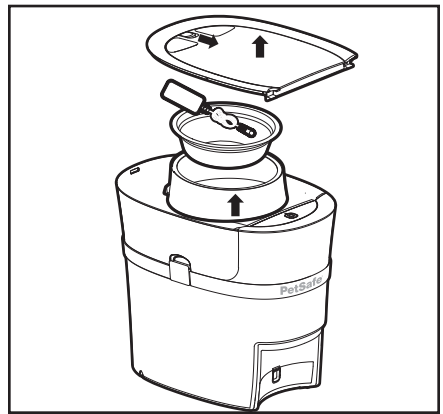

5. Search for "Smart Feed" in your phone's app store and download the app. Locate and open the app on your smartphone, and follow the onscreen instructions. Complete all instructions and app setup before filling the feeder with food.



6. Fill the hopper with your pet's favourite dry or semi-moist food. Level the food, and replace the lid.

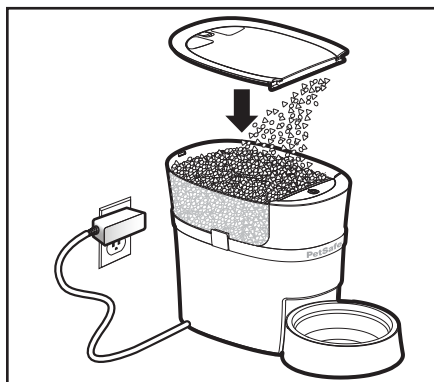

7. Prime the feeder by pressing and holding the manual feed button until the food starts to dispense into the bowl or use the "Feed Now" feature in the app.

Note: The feeder conveyor must be primed anytime the food gets low to ensure that the correct meal sizes are dispensed.

Your Smart Feed Automatic Pet Feeder is now ready for use! Use the Smart Feed app to schedule meals and set up notifications.

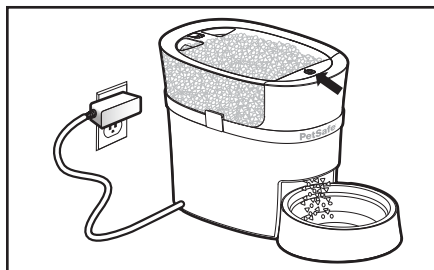







Setup Troubleshooting

If you went through the setup process and were unable to get your feeder connected, first try the instructions within the app. If you are still having issues, then try the steps below:

1. Ensure that your home Wi-Fi is working properly and your phone is connected to it.
2. Place your feeder near your router during initial setup.
3. If you are an Android user, make sure to select "stay connected" to your Wi-Fi during setup. Or if you receive a "no internet access" notification, open it to reconnect to your Wi-Fi.

Smart Feed Application

Icon	Description
	Main Screen: Where you access the application features and view the next scheduled meal time and amount.
	Activity Log: Shows the last 2 weeks of the feeder's activities, including when a meal was dispensed and any errors with the feeder.
	Settings: Shows the feeder and app settings and where they can be turned on or changed, including the child lock feature, notifications, and Wi-Fi network. Also, this is where the feeder can be deleted from the app.
	Feed Now: Push to prime the feeder conveyor or to immediately feed a snack or extra meal.
	Meal Schedule: This is where you program your pet's meal times and amounts, and where the meal schedule can be turned off to keep the feeder from dispensing food.
	Slow Feed Mode: Slowly dispenses all scheduled meals with amounts more than 1/8 cup over a 15-minute period to help slow down fast eaters.
	Low Food: Shows when the food level is low inside the food hopper and the feeder needs to be refilled.

Light Color and Pattern	What It Means
Yellow Blinking	Feeder has power and it is in setup mode.
Yellow Solid	Smartphone is connected to the feeder in setup mode.
Blue Blinking Slow	Feeder is connected to Wi-Fi, but there is no internet.
Blue Blinking Fast	Feeder is trying to connect to Wi-Fi or it is offline.
Blue Solid	Feeder is connected to Wi-Fi with internet and it is fully operational.
White Blinking	Reboot mode which triggers the feeder to attempt to reconnect to your Wi-Fi without losing the programmed settings.
White Solid	Factory reset mode which deletes all programmed settings and returns the feeder to setup mode.
Red Blinking	Wi-Fi credentials failed during setup.
Red Solid	Mechanical error such as a jam or a motor issue.

Reboot / Reset Button

A reboot tries to reconnect the feeder to your Wi-Fi while saving all the programmed meals and settings.

1. Use the end of a paper clip to press and hold the reboot/reset button for 3 to 5 seconds until the LED blinks white to show a successful reboot.
2. If the feeder successfully reconnects to your Wi-Fi with internet, the LED will blink blue and then it will turn solid to show that it is fully connected and operational.

A reset deletes all the programmed meals and settings and it returns the feeder to setup mode.

1. Press and hold the reboot/reset button with the end of a paper clip for 8 or more seconds until the LED is solid white to show a successful reset.
2. The LED will then blink yellow to show that the feeder has returned to setup mode.

Terms of Use and Limitation of Liability

- Terms of Use:** The use of this product is subject to your acceptance without modification of the terms, conditions and notices contained with this product. Use of this product implies acceptance of all such terms, conditions, and notices. If you do not wish to accept these terms, conditions, and notices, please return the product, unused, in its original packaging and at your own cost and risk to the relevant Customer Care location together with proof of purchase for a full refund.
- Proper Use:** Proper Use includes, without limitation, reviewing the entire product manual and any specific safety information statements. The specific temperament or size/weight of your pet may not be suitable for this product. If you are unsure whether this product is appropriate for your pet, please consult your veterinarian or certified trainer prior to use. For products used with pets where training is desired, Radio Systems Corporation recommends that these training products are not used if your pet is aggressive and accepts no liability for determining suitability in individual cases.
- No Unlawful or Prohibited Use:** This product is designed for use with pets only. This device is not intended to harm, injure, or provoke. Using this product in a way that is not intended could result in violation of Federal, State or local laws.
- Limitation of Liability:** In no event shall Radio Systems Corporation or any of its associated companies be liable for (i) any direct, indirect, punitive, incidental, special or consequential damage and/or (ii) any loss or damages whatsoever arising out of or connected with the use or misuse of this product. The Purchaser assumes all risks and liability from the use of this product to the fullest extent permissible by law.
- Modification of Terms and Conditions:** Radio Systems Corporation reserves the right to change the terms, conditions and notices governing this product from time to time. If such changes have been notified to you prior to your use of this product, they shall be binding on you as if incorporated herein.

Compliance



Radio Systems Corporation declares under its own responsibility, that the following product is in compliance with the essential requirements under the EMC Directive 2014/30/EU, and the RoHS 2 Directive (EU) 2015/863. Unauthorised changes or modifications to the equipment that are not approved by Radio Systems Corporation may violate EU EMC regulations, could void the user's authority to operate the equipment, and will void the warranty. Hereby, Radio Systems Corporation, declares that this product is in compliance with the essential requirements and other relevant provisions. The Declaration of Conformity can be found at www.petsafe.com/customer-care/eu_docs.php.

IC

This device complies with Industry Canada license-exempt RSS standard(s). Operation is subject to the following two conditions: (1) this device may not cause interference, and (2) this device must accept any interference, including two conditions that may cause undesired operation of the device.

ACMA

This device complies with the applicable EMC requirements specified by the ACMA (Australian Communications and Media Authority).



Important Recycling Advice

Please respect the Waste Electrical and Electronic Equipment regulations in your country. This equipment must be recycled. If you no longer require this equipment, do not place it in the normal municipal waste system. Please return it to where it was purchased in order that it can be placed in our recycling system. If this is not possible, please contact the Customer Care Centre for further information.

Warranty

Two Year Non-Transferable Limited Warranty

This Product has the benefit of a limited manufacturer's warranty. Complete details of the warranty applicable to this Product and its terms can be found at www.petsafe.com and/or are available by contacting your local Customer Care Centre.

Europe

Radio Systems PetSafe Europe Ltd.
2nd Floor, Elgee Building, Market Square
Dundalk, Co. Louth, A91 YR9X Ireland

Canada

Radio Systems Corporation
10427 PetSafe Way
Knoxville, TN 37932 USA

Australia/New Zealand – In compliance with the Australian Consumer Law, Warranties Against Defects, effective January 1, 2012, warranty details of this Product are as follows: Radio Systems Australia Pty Ltd. (hereinafter referred to as "Radio Systems") warrants to the original retail purchaser, and not any other purchaser or subsequent owner, that its Product, when subject to normal and proper residential use, will be free from defects in material or workmanship for a period of three (3) years from the purchase date. An "original retail consumer purchaser" is a person or entity who originally purchases the Product, or a gift recipient of a new Product that is unopened and in its original packaging. When serviced by Radio Systems Customer Service, Radio Systems covers labour and parts for the first three years of ownership; after the first three years, a service or upgrade charge will apply relative to replacement of the Product with new or refurbished items at Radio Systems' sole discretion.

The limited warranty is non-transferable and shall automatically terminate if the original retail consumer purchaser resells the Radio Systems Product or transfers the property on which the Radio Systems Product is installed. This Limited Warranty excludes accidental damage due to dog chews; lightning damage; or neglect, alteration, and misuse. Consumers who purchase products outside of Australia, New Zealand, or from an unauthorised dealer will need to return the Product to the original place of purchase for any warranty issues.

Please note that Radio Systems does not provide refunds, replacements, or upgrades for change of mind, or for any other reason outside of these Warranty terms.

Claims Procedure: Any claim made under this Warranty should be made directly to Radio Systems Australia Pty Ltd. Customer Care Centre at:

Radio Systems Australia Pty Ltd.
PO Box 3442, Australia Fair
QLD 4215, Australia

Australia Residents: 1800 786 608
New Zealand Residents: 0800 543 054
Email: aus-info@petsafe.net

To file a claim, a proof of purchase must be provided. Without a proof of purchase, Radio Systems will not repair or replace faulty components. Radio Systems requests the Consumer to contact the Radio Systems Customer Care Centre to obtain a Warranty Return number, prior to sending the Product. Failure to do so may delay in the repair or replacement of the Product.

If the Product is deemed to be faulty within 30 days from date of original purchase, Radio Systems will organise for a replacement to be sent in advance of returning the faulty Product. A Post Bag will be included with the replacement Product for the return of the faulty Product. The Product must be returned within 7 days of receiving the replacement. If the Product is deemed to be faulty after 30 days from the date of original purchase, the consumer will be required to return the Product to Radio Systems at the consumer's own expense. Radio Systems will test and replace the faulty device or its components and return to the consumer free of charge, provided the Product is within its said warranty period. This warranty is in addition to other rights and remedies available to you under the law. Radio Systems goods come with guarantees that cannot be excluded under the Australia Consumer Law. You are entitled to a replacement or refund for a major failure and for compensation for any other reasonably foreseeable loss or damage. You are also entitled to have the goods repaired or replaced if the goods fail to be of acceptable quality and the failure does not amount to a major failure.

Should you have any queries or require any further information, please contact our Customer Care Centre on 1800 786 608 (Australia) or 0800 543 054 (New Zealand).

Bienvenue

Vous et votre animal êtes faits l'un pour l'autre. Notre objectif est de vous aider à être les meilleurs compagnons possible et à passer ensemble les moments les plus mémorables. Votre nouveau distributeur de croquettes connecté Smart Feed est conçu pour vous assurer que votre animal pourra manger en temps opportun.

Nous savons que la sécurité d'un animal est importante pour son propriétaire. Avant de commencer, merci de prendre le temps de lire les consignes de sécurité importantes. N'hésitez pas à nous contacter si vous avez des questions.

Ci-après, « Nous » peut renvoyer collectivement à Radio Systems Corporation, Radio Systems PetSafe Europe Ltd., Radio Systems Australia Pty Ltd., ainsi qu'à toute autre filiale ou marque de Radio Systems Corporation.

CONSIGNES DE SÉCURITÉ IMPORTANTES

Description des termes et symboles utilisés dans ce guide



Ce symbole est une alerte de sécurité. Il est utilisé pour vous alerter des risques de blessures. Veuillez respecter tous les messages de sécurité suivant ce symbole pour éviter tout risque de blessure ou décès.

⚠ AVERTISSEMENT

AVERTISSEMENT indique une situation dangereuse qui, si elle n'est pas évitée, risque d'entraîner la mort ou des blessures graves.

ATTENTION

ATTENTION, utilisé sans le symbole d'alerte de sécurité, indique une situation dangereuse qui, si elle n'est pas évitée, risque de causer des blessures à votre animal.

AVIS

AVIS indique les pratiques d'utilisation sûre sans lien avec les blessures corporelles.

⚠ AVERTISSEMENT

- N'immergez PAS le panneau de configuration dans l'eau. N'immergez JAMAIS l'unité de base dans l'eau, ceci risquerait d'endommager les composants électroniques.
- NE placez RIEN au-dessus du distributeur de croquettes. L'unité démarre automatiquement. Tenez-vous à l'écart.
- Éliminez tous les matériaux d'emballage de manière appropriée. Certains articles peuvent être emballés dans des sacs plastiques. Ces sacs représentent un risque d'étouffement. Tenez-les à l'écart des enfants et des animaux domestiques.
- NE laissez PAS les jeunes enfants jouer avec le distributeur de croquettes ni à proximité.
- Pour réduire le risque de blessures, une surveillance attentive est nécessaire lorsque l'appareil est utilisé par ou à proximité d'enfants.
- Placez le distributeur de croquettes sur une surface plane.
- Pour éviter les chocs électriques, si vous utilisez le cordon d'alimentation, ne placez ni le cordon d'alimentation ni la prise dans de l'eau ou d'autres liquides.
- N'utilisez que les accessoires recommandés ou vendus par le fabricant.
- Ne débranchez pas le cordon d'alimentation en tirant dessus. Pour le débrancher, saisissez la prise et non le cordon d'alimentation.
- N'utilisez pas d'appareil dont le cordon d'alimentation ou la prise est endommagé(e), ni d'appareil abîmé ou présentant un dysfonctionnement. Contactez immédiatement le service clientèle pour obtenir des instructions détaillées.
- Pour un appareil portable : pour réduire le risque de choc électrique, ne placez pas et ne stockez pas l'appareil à un endroit où il pourrait tomber ou bien être attiré dans un tuyau ou un bain/lavabo.
- Débranchez toujours tout appareil non utilisé avant d'installer ou de retirer des pièces et avant de le nettoyer. Ne tirez jamais sur le cordon d'alimentation électrique pour retirer la prise mâle de la prise femelle murale.
- N'utilisez jamais un appareil à d'autres fins que celles pour lesquelles il est prévu.
- Si la prise de l'appareil est mouillée, coupez l'alimentation électrique de la prise murale. N'essayez pas de débrancher la prise.
- Contrôlez l'appareil après son installation. Ne le branchez pas si la prise ou le cordon d'alimentation électrique est mouillé.

- Pour éviter de trébucher, placez toujours le cordon d'alimentation hors des zones de passage.
- N'utilisez jamais le distributeur de croquettes à d'autres fins que celles pour lesquelles il est prévu. L'utilisation d'accessoires non recommandés ou non vendus par le fabricant peut provoquer des situations dangereuses. Ne modifiez pas le distributeur de croquettes.

ATTENTION

- Ne laissez les animaux mordre ni avaler aucune pièce. Si vous pensez que le cordon d'alimentation risque d'être abîmé, achetez une gaine pour cordon (une protection en plastique dur) dans un magasin de type quincaillerie, afin de le protéger.
- Conçu pour une utilisation exclusive avec des chiens ou des chats.
- N'utilisez PAS ce distributeur de croquettes avec des chiots, des chatons, des chiens ou des chats incapables d'atteindre le plateau de nourriture ou atteints d'un handicap physique.
- Avant de partir pour de longues périodes, remplacez toujours les piles par des piles neuves.
- Vérifiez régulièrement le bon fonctionnement afin de vous assurer que le distributeur de croquettes distribue convenablement.

AVIS

- Ne tentez pas d'effectuer des réparations sur le distributeur de croquettes par vous-même.
- Si une rallonge est nécessaire, assurez-vous d'en utiliser une adaptée au système électrique.
- N'installez et ne stockez pas le distributeur de croquettes à des endroits exposés aux intempéries ni à des températures inférieures à 4 °C.
- Ne soulevez pas le distributeur de croquettes par le couvercle, le récipient, le bol ou le porte-bol. Soulevez et transportez le distributeur de croquettes avec les deux mains, par la base du récipient, tout en le maintenant en position droite.
- N'utilisez PAS l'appareil à l'extérieur. **POUR USAGE EN INTÉRIEUR UNIQUEMENT.**
- Uniquement pour des croquettes.
- N'utilisez PAS de nourriture humide ou en boîte.
- NE placez PAS de corps étrangers dans le distributeur de croquettes.
- NE démontez RIEN dans le distributeur de croquettes, autre que les composants de la manière indiquée dans ce guide de démarrage rapide.
- N'utilisez pas à la fois des piles neuves et des piles usées.
- N'utilisez pas à la fois des piles alcalines, standard et des piles rechargeables.
- N'utilisez pas de piles rechargeables.
- Les piles déchargées doivent être immédiatement retirées. Ne jetez pas les piles avec les ordures ménagères.
- Veuillez lire et respecter l'ensemble des avertissements figurant sur le distributeur de croquettes et son emballage.

CONSERVEZ CES INSTRUCTIONS

Contenu de la boîte

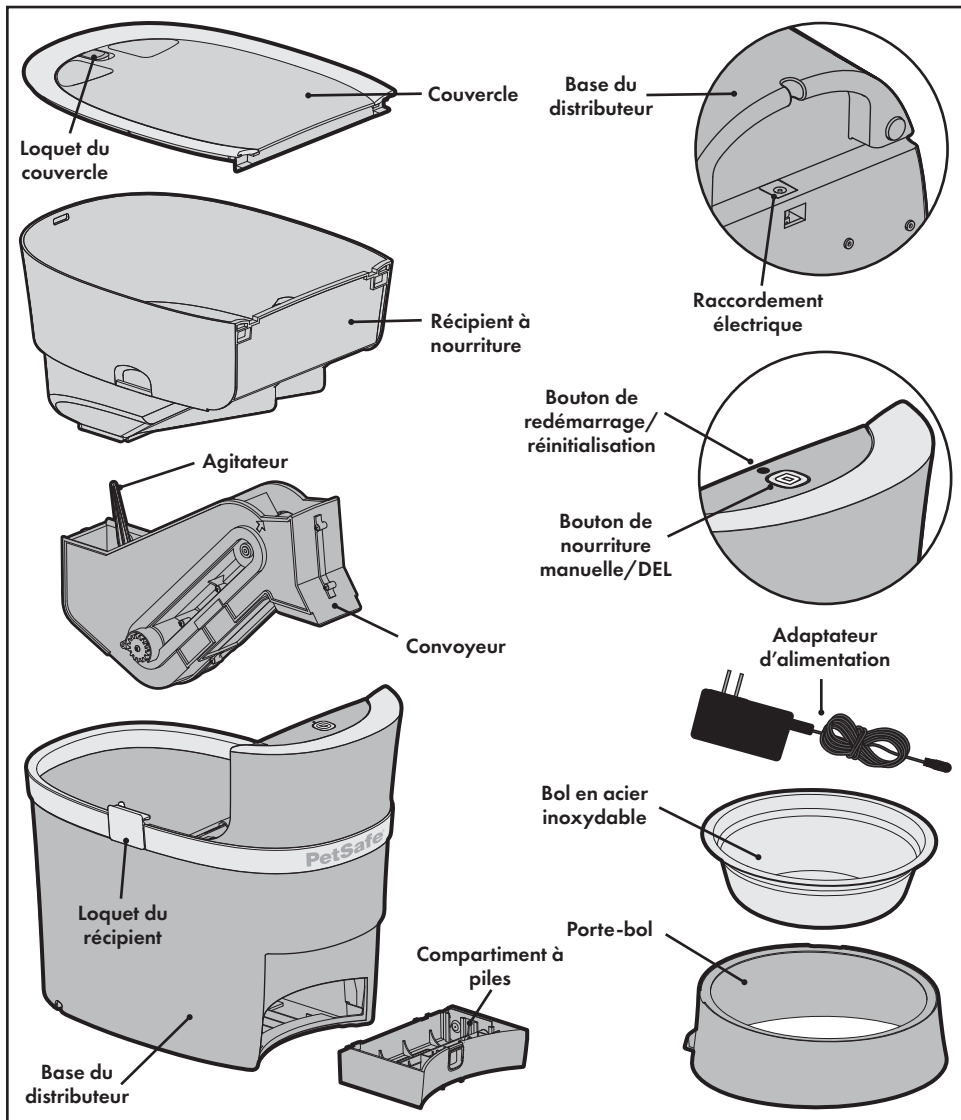

Configuration requise

- iPhone ou iPod iOS 9 ou version ultérieure ou smartphone Android 6.0 ou version ultérieure compatible
- Routeur sans fil 2,4 GHz (802.11 b/g/n)
- Connexion Internet à haut débit

Configuration et installation du distributeur

1. Retirez les composants situés dans le récipient à croquettes.

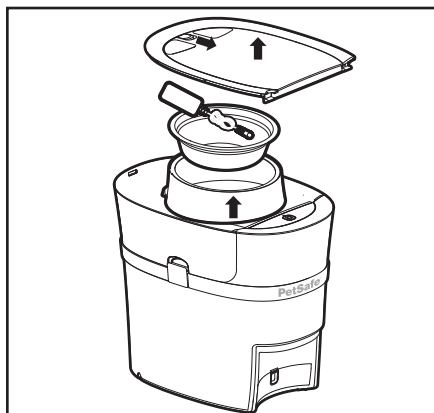

2. Nous vous recommandons de nettoyer et rincer le bol, le porte-bol, le récipient à croquettes, le couvercle et le convoyeur. Une fois ces pièces sèches, assurez-vous que l'un des bords du convoyeur est aligné avec les flèches latérales. Remplacez le convoyeur et le récipient à croquettes.

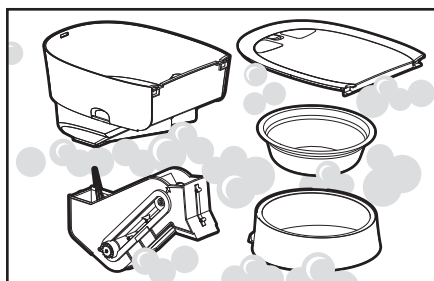

3. Branchez l'adaptateur. Installez au choix quatre (4) piles alcalines D en cas de panne de courant. La DEL clignote en jaune pour indiquer que le distributeur est allumé et en mode de configuration.

ATTENTION

Les piles doivent uniquement être utilisées pour l'alimentation de secours et non comme source d'alimentation principale.

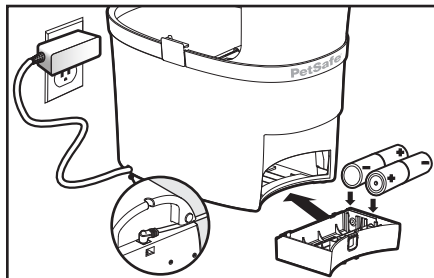

4. Placez le bol dans le porte-bol. Soulevez le distributeur et glissez l'encoche du porte-bol dans la rainure sous le distributeur.

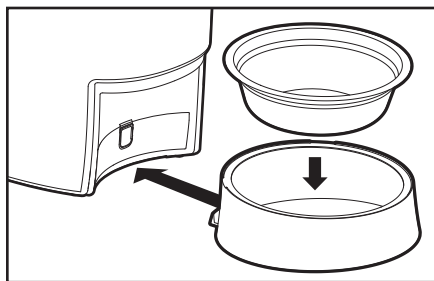

5. Recherchez l'application « Smart Feed » dans la boutique d'applications de votre téléphone et téléchargez-la. Repérez et ouvrez l'application sur votre smartphone et suivez les instructions à l'écran. Suivez toutes les instructions et la configuration de l'application avant de remplir le distributeur avec de la nourriture.



6. Remplissez le récipient avec la nourriture sèche ou semi-humide préférée de votre animal de compagnie. Nivelez la nourriture et remplacez le couvercle.

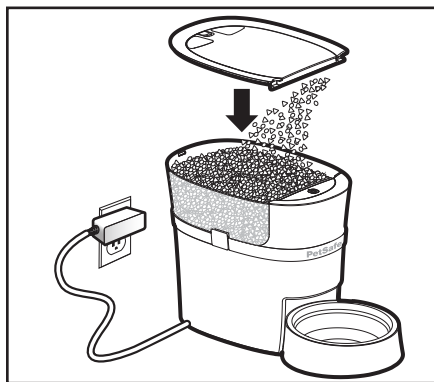

7. Allumez le distributeur en appuyant sur le bouton d'alimentation manuelle et maintenez-le enfoncé jusqu'au début de la distribution de nourriture dans le bol ou utilisez la fonction « Feed Now » (Nourrir maintenant) dans l'application.

Remarque : le convoyeur du distributeur doit être préparé chaque fois que la quantité de nourriture est basse afin de garantir que les repas sont distribués dans les bonnes quantités.

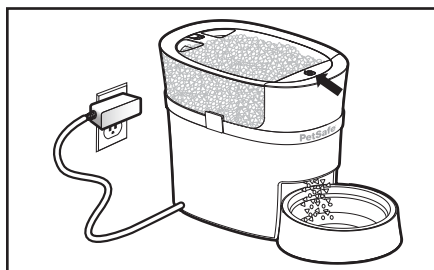







Votre distributeur de croquettes connecté Smart Feed est prêt à être utilisé ! Utilisez l'application « Smart Feed » pour planifier les repas et configurer les notifications.

Résolution des problèmes de configuration

Si vous avez suivi le processus de configuration et ne parvenez pas à connecter votre distributeur, suivez les instructions de l'application. Si les problèmes persistent, suivez les étapes ci-dessous :

1. Assurez-vous que votre connexion Wi-Fi fonctionne correctement et que votre téléphone y est connecté.
2. Placez votre distributeur à proximité de votre routeur pendant la configuration initiale.
3. Si vous utilisez un téléphone Android, assurez-vous de sélectionner « rester connecté » au Wi-Fi pendant la configuration. Si vous recevez une notification « pas d'accès Internet », reconnectez-vous à votre Wi-Fi.

Application « Smart Feed »

Icône	Description
	<p>« Main Screen » (Écran principal) : c'est là que vous accédez aux fonctions de l'application et visualisez l'heure ainsi que la quantité du prochain repas prévu.</p>
	<p>« Activity Log » (Journal d'activités) : affiche les deux dernières semaines d'activités du distributeur, y compris quand un repas a été distribué et survient toute erreur avec l'appareil.</p>
	<p>« Settings » (Paramètres) : affiche les paramètres du distributeur ainsi que de l'application et indique où les activer ou les modifier, y compris la fonction de verrouillage avec sécurité enfant, les notifications et le réseau Wi-Fi. C'est également dans les paramètres que le distributeur peut être supprimé de l'application.</p>
	<p>« Feed Now » (Nourrir maintenant) : appuyez pour déclencher le convoyeur du distributeur ou pour donner immédiatement une friandise ou un repas supplémentaire.</p>
	<p>« Meal Schedule » (Planifier les repas) : cette fonction vous permet de programmer l'heure et la quantité des repas ainsi que de désactiver la planification des repas pour cesser la distribution.</p>
	<p>« Slow Feed Mode » (Mode de distribution lente) : distribue lentement tous les repas programmés avec des quantités supérieures à « 1/8 cup » par périodes de 15 minutes afin de ralentir les gloutons.</p>
	<p>« Low Food » (Nourriture basse) : indique quand le niveau de nourriture est bas à l'intérieur du récipient et quand le distributeur doit être rempli.</p>

Couleur et motif	Signification
Clignotement jaune	Le distributeur est alimenté et en mode de configuration.
Jaune fixe	Le smartphone est connecté au distributeur en mode de configuration.
Clignotement bleu lent	Le distributeur est connecté au Wi-Fi, mais n'a pas accès à Internet.
Clignotement bleu rapide	Le distributeur essaye de se connecter au Wi-Fi ou est hors ligne.
Bleu fixe	Le distributeur est connecté au Wi-Fi avec accès à Internet et est pleinement opérationnel.
Clignotement blanc	Mode de redémarrage qui déclenche le distributeur pour qu'il tente de se reconnecter à votre Wi-Fi sans perdre les paramètres programmés.
Blanc fixe	Mode de réinitialisation d'usine qui efface tous les réglages programmés. Le distributeur revient en mode de configuration.
Clignotement rouge	Échec des informations d'identification Wi-Fi lors de la configuration.
Rouge fixe	Erreur mécanique telle qu'un blocage ou un problème lié au moteur.

Bouton de redémarrage/réinitialisation

Un redémarrage tente de reconnecter le distributeur à votre connexion Wi-Fi tout en sauvegardant chaque repas et paramètre programmé.

1. Utilisez le bout d'un trombone pour appuyer sur le bouton de redémarrage/réinitialisation et maintenez-le enfoncé pendant 3 à 5 secondes jusqu'à ce que la DEL clignote en blanc, ce qui indique un redémarrage réussi.
2. Si le distributeur se reconnecte correctement à votre Wi-Fi avec accès à Internet, la DEL clignote bleu puis devient fixe pour afficher sa connexion et son bon fonctionnement.

Une réinitialisation efface tous les repas et réglages programmés. Le distributeur revient en mode de configuration.

1. Appuyez sur le bouton de redémarrage/réinitialisation avec le bout d'un trombone pendant 8 secondes ou plus jusqu'à ce que la DEL affiche du blanc fixe pour une réinitialisation réussie.
2. La DEL clignote en jaune afin d'indiquer que le distributeur est allumé et en mode de configuration.

Conditions d'utilisation et limitation de responsabilité

1. Conditions d'utilisation

L'utilisation de ce produit est sujette à votre acceptation sans modification de l'intégralité des conditions générales et consignes d'utilisation fournies avec ce produit. L'utilisation de ce produit revient à en accepter les termes, conditions et consignes d'utilisation. Si vous n'acceptez pas ces conditions générales et consignes d'utilisation, veuillez renvoyer ce produit, inutilisé, dans son emballage d'origine et à vos frais et risques, au Service clientèle approprié avec la preuve d'achat, afin d'obtenir un remboursement complet.

2. Utilisation appropriée

Une utilisation appropriée implique, sans s'y limiter, la consultation de l'intégralité du manuel d'utilisation du produit et de toutes les informations spécifiques relatives à la sécurité. Le caractère ou la taille/le poids spécifiques de votre animal ne sont peut-être pas adaptés à ce produit. Si vous n'êtes pas sûr(e) que ce produit est adapté à votre animal de compagnie, veuillez consulter votre vétérinaire ou un dresseur certifié avant emploi. Pour les produits utilisés sur des animaux nécessitant un dressage, Radio Systems Corporation recommande de ne pas les utiliser si votre animal est agressif et ne saurait être tenu pour responsable de leur éventuelle inadéquation selon les cas.

3. Pas d'utilisation illégale ou interdite

Ce produit a été exclusivement conçu pour être utilisé avec des animaux de compagnie. Ce produit n'est pas destiné à blesser ni à provoquer les animaux. L'usage de ce produit d'une manière non prévue pourrait entraîner des infractions aux lois fédérales, locales ou de l'État.

4. Limitation de responsabilité

Radio Systems Corporation et ses sociétés affiliées ne peuvent en aucun cas être tenus pour responsables (i) des dommages directs, indirects, punitifs, accidentels, spéciaux ou secondaires, ni (ii) des pertes ou dommages consécutifs ou associés à l'utilisation ou à l'utilisation inappropriée de ce produit. L'acheteur assume tous les risques et responsabilités en rapport avec l'utilisation de ce produit, dans la pleine mesure prévue par la loi.

5. Modification des conditions générales

Radio Systems Corporation se réserve le droit de modifier ponctuellement les conditions générales et avis relatifs à ce produit. Si de telles modifications vous ont été communiquées avant que vous n'utilisiez ce produit, elles seront considérées comme juridiquement contraignantes et faisant partie du présent document.

Conformité



Radio Systems Corporation déclare, sous sa propre responsabilité, que le produit suivant est conforme aux exigences essentielles stipulées par la Directive CEM 2014/30/EU et la Directive RoHS 2 (EU) 2015/863. Toute modification du dispositif non autorisée par Radio Systems Corporation est susceptible de constituer une infraction aux directives CEM européennes et d'invalider la capacité de l'acheteur à utiliser le dispositif ainsi que la garantie. Par la présente, Radio Systems Corporation déclare que ce produit est conforme aux exigences fondamentales et autres provisions applicables. La déclaration de conformité est disponible à l'adresse www.petsafe.com/customer-care/eu_docs.php.

IC

Le présent appareil est conforme aux CNR d'Industrie Canada applicables aux appareils radio exempts de licence. L'exploitation est autorisée aux deux conditions suivantes : (1) l'appareil ne doit pas produire de brouillage, et (2) l'utilisateur de l'appareil doit accepter tout brouillage radioélectrique subi, même si le brouillage est susceptible d'en compromettre le fonctionnement.



Remarque importante concernant le recyclage

Veuillez vous conformer aux réglementations concernant les déchets d'équipements électriques et électroniques de votre pays. Cet appareil doit être recyclé. Si vous n'avez plus besoin de cet appareil, ne le mettez pas dans le système de déchets ordinaire. Veuillez le rapporter là où vous l'avez acheté pour qu'il soit recyclé. En cas d'impossibilité, veuillez contacter le Service clientèle pour de plus amples informations.

Garantie

Garantie limitée de deux ans, non transférable

Ce produit bénéficie d'une garantie limitée du fabricant. L'ensemble des informations concernant la garantie applicable à ce produit ainsi que ses conditions peuvent être consultées sur le site www.petsafe.com et/ou vous être communiquées si vous contactez votre Service clientèle local.

Europe

Radio Systems PetSafe Europe Ltd.
2nd Floor, Elgee Building, Market Square
Dundalk, Co. Louth, A91 YR9X Ireland

Canada

Radio Systems Corporation
10427 PetSafe Way
Knoxville, TN 37932 USA

Welkom

U en uw huisdier zijn voor elkaar bestemd. Het is onze bedoeling om u het beste gezelschap en de meest onvergetelijke momenten te bezorgen. Uw nieuwe Smart Feed Automatische voerbak voor huisdieren is ontworpen om uw huisdier op tijd te voeren, zodat u zich daarover geen zorgen hoeft te maken.

We weten dat huisdieren die zich goed voelen hun baasje blij maken. Lees voor gebruik de belangrijke veiligheidsinformatie aandachtig door. Neem gerust contact met ons op als u vragen heeft.

Radio Systems Corporation, Radio Systems PetSafe Europe Ltd., Radio Systems Australia Pty Ltd. en gelieerde bedrijven en merken van Radio Systems Corporation kunnen hierna als 'Wij' of 'Ons' worden aangeduid.

BELANGRIJKE VEILIGHEIDSINFORMATIE

Verklaring van belangrijke woorden en symbolen in deze handleiding



Dit symbool staat voor een veiligheidswaarschuwing. Het geeft mogelijk risico op persoonlijk letsel aan. Het negeren van veiligheidsmeldingen met dit symbool kan letsel of de dood tot gevolg hebben.

⚠ WAARSCHUWING

WAARSCHUWING geeft een risicosituatie aan. Het niet in acht nemen van deze waarschuwing kan letsel of de dood tot gevolg hebben.

⚠ VOORZICHTIG

VOORZICHTIG, zonder het symbool voor een veiligheidswaarschuwing, geeft een risicosituatie aan. Het negeren van deze waarschuwing kan tot letsel voor uw huisdier leiden.

AANWIJZING

AANWIJZING wordt gebruikt voor advies over veilig gebruik wanneer er geen risico op persoonlijk letsel is.

⚠ WAARSCHUWING

- Dompel het bedieningspaneel NIET onder in water. U mag de voet van het apparaat NOOIT onderdompelen in water, omdat dit schade aan elektronische onderdelen kan veroorzaken.
- PLAATS niets bovenop de huisdiervoerbak. Het apparaat start automatisch. Houd de bovenkant vrij.
- Gooi al het verpakkingsmateriaal op de juiste manier weg. Bepaalde voorwerpen kunnen in plastic zakken zijn verpakt. Deze zakken kunnen verstikking veroorzaken, dus houd ze uit de buurt van kinderen en huisdieren.
- Laat kleine kinderen NIET met, in of rondom de voerbak spelen.
- Houd altijd scherp toezicht als het apparaat wordt gebruikt door of in de buurt van kinderen om het risico van letsel te beperken.
- Plaats de voerbak op een stabiele ondergrond.
- Leg een aangesloten netsnoer of stekker niet in water of andere vloeistoffen om de kans op elektrische schokken te verkleinen.
- Gebruik alleen accessoires die worden aanbevolen of verkocht door de fabrikant.
- Trek niet aan het netsnoer als u de stekker uit het stopcontact wilt halen. Trek aan de stekker.
- Gebruik een apparaat niet als het netsnoer of de stekker is beschadigd, of als er sprake is van storingen of andere beschadigingen. Neem in dat geval onmiddellijk contact op met de klantenservice voor verdere instructies.
- Bij draagbare apparaten: plaats het apparaat altijd zodanig dat dit niet in een bad of wasbak kan vallen als eraan wordt getrokken om de kans op elektrische schokken te verkleinen.
- Haal altijd de stekker uit het stopcontact als het apparaat niet wordt gebruikt, als u onderdelen bevestigt of verwijderd en als u het apparaat wilt reinigen. Trek nooit aan het netsnoer om de stekker uit het stopcontact te halen.
- Gebruik het apparaat uitsluitend voor het doel waarvoor dit is gemaakt.
- Als de stekker van het apparaat nat is geworden, schakelt u de stroomtoevoer naar dat stopcontact uit. Haal de stekker niet uit het stopcontact.
- Controleer het apparaat nadat dit weer is aangesloten. Steek de stekker niet in het stopcontact als het netsnoer of de stekker nat is.

- Leg het netsnoer altijd buiten gebieden waar veel wordt gelopen om struikelen te voorkomen.
- Gebruik de huisdiervoerbak uitsluitend voor het doel waarvoor dit is gemaakt. Accessoires die door de fabrikant niet worden aanbevolen of verkocht, kunnen tot een onveilige situatie leiden. Breng geen wijzigingen aan de huisdiervoerbak aan.

VOORZICHTIG

- Voorkom dat uw huisdier op onderdelen kauwt of deze doorslikt. Bedek het netsnoer met een afdekstrip of kabelgoot (te koop bij elke doe-het-zelfwinkel) om het snoer te beschermen tegen mogelijk schade.
- Dit apparaat is alleen bedoeld voor gebruik met honden of katten.
- Gebruik de huisdiervoerbak NIET met puppy's, kittens of honden en katten die niet bij de voerbak kunnen komen of een fysieke beperking hebben.
- Vervang de batterijen altijd door nieuwe batterijen voordat u voor langere tijd weggaat.
- Controleer de werking regelmatig om er zeker van te zijn dat de voerbak op de juiste manier voedsel vrijgeeft.

AANWIJZING

- Probeer de huisdiervoerbak niet zelf te repareren.
- Gebruik indien nodig een verlengsnoer met de juiste specificaties.
- Plaats of bewaar de huisdiervoerbak niet op een plek die is blootgesteld aan weersomstandigheden of temperaturen onder 4°C.
- Til de voerbak niet op aan het deksel, de houder, de bak of de bakhouder. Til de voerbak op aan de houder en draag het apparaat rechtop met beide handen.
- NIET buiten gebruiken. UITSLUITEND VOOR GEBRUIK BINNENSHUIS.
- Alleen voor droog voedsel.
- Gebruik GEEN nat of vochtig voedsel of voedsel uit blik.
- Plaats GEEN voorwerpen bovenop de huisdiervoerbak.
- Haal de voederbak NIET uit elkaar en verwijder geen onderdelen behalve die zijn aangegeven in de snelstartgids.
- Gebruik geen combinatie van oude en nieuwe batterijen.
- Gebruik geen combinatie van standaard-, alkaline- of oplaadbare batterijen.
- Gebruik geen oplaadbare batterijen.
- Lege batterijen moeten onmiddellijk worden verwijderd. Gooi batterijen niet weg met het huishoudelijk afval.
- Lees alle belangrijke kennisgevingen op de huisdiervoerbak en in de verpakking en neem ze in acht.

BEWAAR DEZE INSTRUCTIES

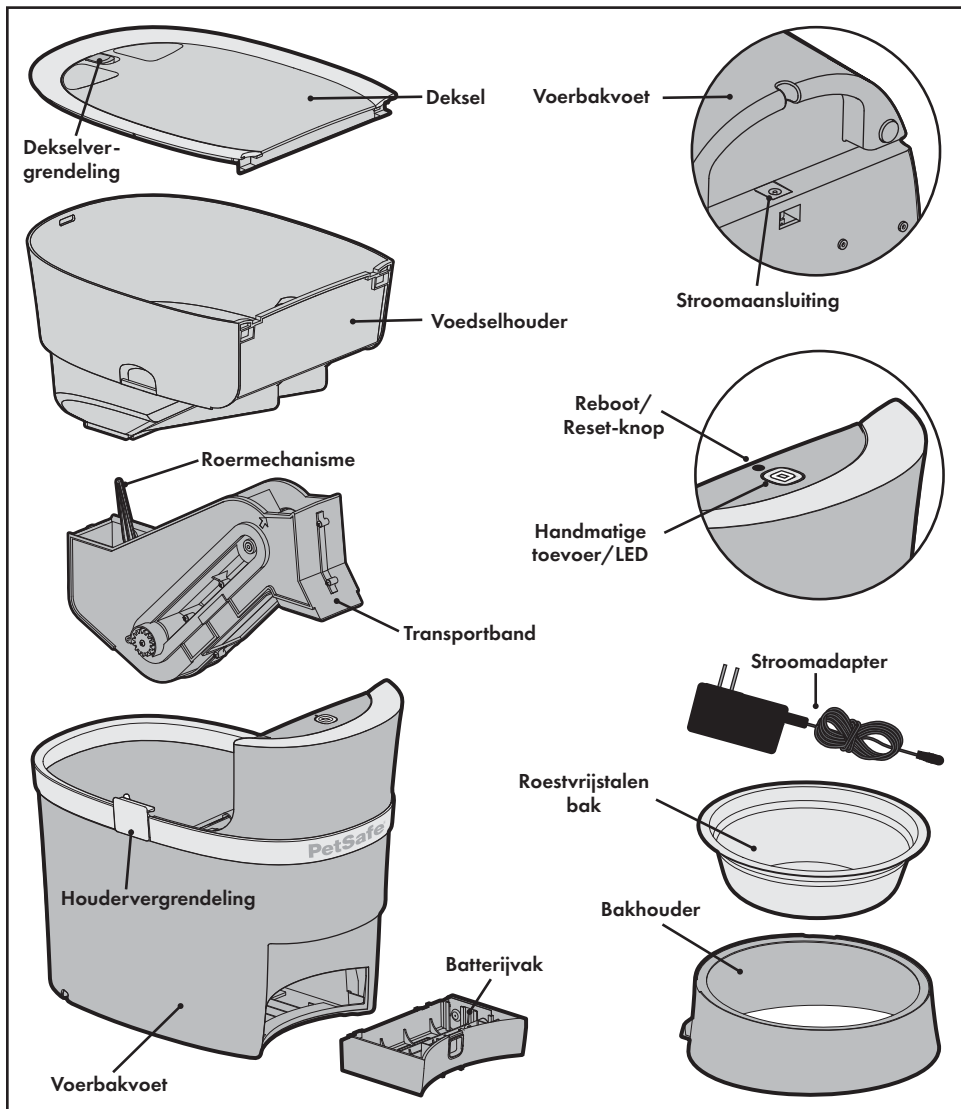

Systemvereisten

- iPhone of iPod met iOS 9 of nieuwer of compatibele Android-smartphones met versie 6.0 of nieuwer
- Draadloze router met ondersteuning voor 2,4 GHz (802,11 b/g/n)
- Snelle internetverbinding

De voerbak monteren en instellen

1. Verwijder de onderdelen uit de voedselhouder.

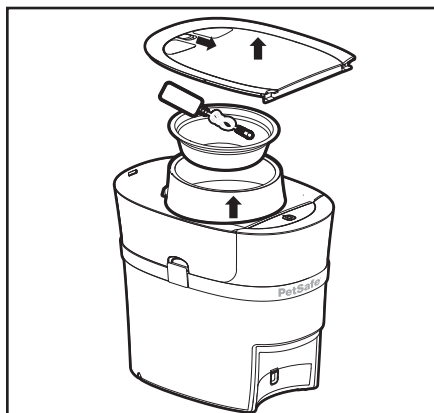

2. U wordt aangeraden om de bak, de bakhouder, de voedselhouder, de deksel en de transportband vóór gebruik af te wassen. Zodra de onderdelen droog zijn, controleert u of de lip van de transportband is uitgelijnd met de pijlen aan de zijkant. Plaats de transportband en de voedselhouder terug.

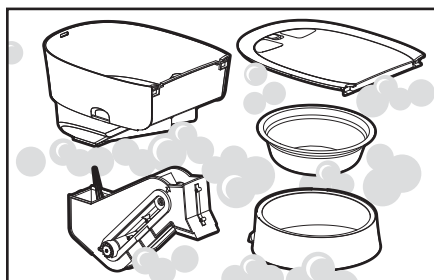

3. Steek de stekker van de stroomadapter in het stopcontact. Plaats desgewenst vier (4) alkalinebatterijen van formaat D in het apparaat, zodat de voerbak blijft werken bij een stroomstoring. Het LED-lampje knippert geel om aan te geven dat de voerbak is ingeschakeld en de configuratiemodus actief is.

VOORZICHTIG

De batterijen dienen alleen als reservestroombron en mogen niet als hoofdstroombron worden gebruikt.

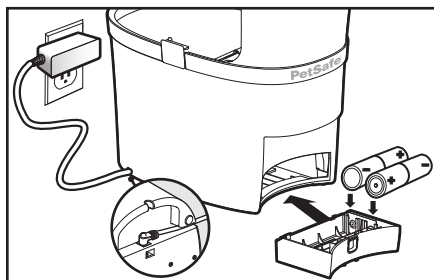

4. Plaats de bak in de bakhouder. Til de voerbak op en schuif de gleuf van de houder in de sleuf onderop de voerbak.

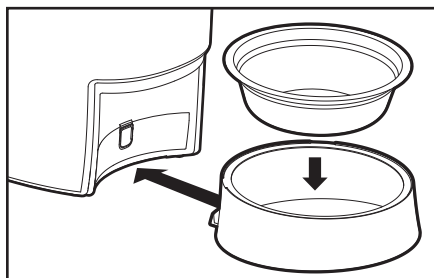

5. Zoek naar "Smart Feed" in de appstore van uw telefoon en download de app. Zoek en open de app op uw smartphone en volg de instructies op het scherm. Voer alle instructies uit en configureer de app voordat u de voerbak vult met voedsel.



6. Vul de voerbak met het favoriete droge of semidroge voedsel van uw huisdier. Strijk het voedsel glad en plaats de deksel terug.

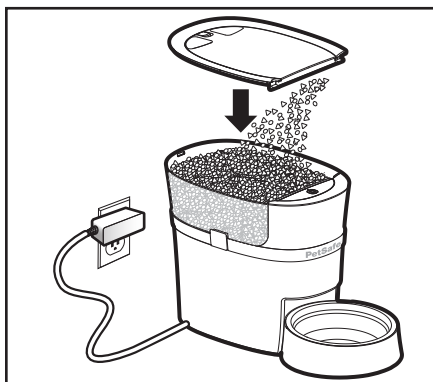

7. Maak de voerbak gebruiksklaar door de knop voor handmatige toevoer in te drukken en vast te houden totdat er voedsel in de bak valt. U kunt ook de functie "Feed Now" (Nu voeren) de app gebruiken.

Opmerking: U moet de transportband telkens gebruiksklaar maken als het voedselpeil laag wordt om ervoor te zorgen dat de juiste hoeveelheid voedsel wordt vrijgegeven.



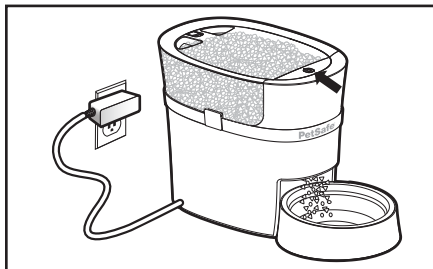



U kunt uw Smart Feed Automatische voerbak voor huisdieren nu in gebruik nemen. Gebruik de app Smart Feed om maaltijden te plannen en meldingen in te stellen.



Problemen met de configuratie oplossen

Als u de configuratiestappen hebt doorlopen en geen verbinding met de voerbak krijgt, voert u eerst de instructies in de app uit. Als u problemen blijft houden, probeert u de volgende stappen:

1. Controleer of uw wifi thuis goed werkt en uw telefoon hiermee is verbonden.
2. Plaats de voerbak in de buurt van uw router tijdens de configuratie van de app.
3. Als u Android gebruikt, selecteert u tijdens de configuratie de optie om altijd verbonden te blijven met uw wifi. Als u de melding "no internet access" (geen internettoegang) krijgt, opent u de melding en maakt u opnieuw verbinding met uw wifi.

Pictogram	Beschrijving
	Main Screen (Hoofdscherm): Hier vindt u de functies van de app en kunt u de tijd en hoeveelheid voor de volgende geplande maaltijd bekijken.
	Activity Log (Activiteitenlogboek): Hier vindt u de activiteiten van de voerbak voor de afgelopen 2 weken, zoals het tijdstip waarop een maaltijd is vrijgegeven en eventuele foutmeldingen van de voerbak.
	Settings (Instellingen): Hier vindt u de voerbak- en app-instellingen en kunt u instellingen in- of uitschakelen, zoals het kinderslot, meldingen en het wifinetwerk. Hier kunt u ook de voerbak verwijderen uit de app.
	Feed Now (Nu voeren): Druk op deze knop om de transportbank van de voerbak gebruiksklaar te maken of uw huisdier direct een snoepje of extra maaltijd geven.
	Meal Schedule (Maaltijdplanning): Hier stelt u de tijden en hoeveelheden in voor de maaltijden van uw huisdier en kunt u de maaltijdplanning uitschakelen als u de voerbak niet wilt gebruiken.
	Slow Feed Mode (Langzaam voeren): Hiermee geeft u alle geplande maaltijden met meer dan "1/8 cup" voedsel gedurende 15 minuten vrij om te voorkomen dat uw huisdier gaat schrokken.
	Low Food (Weinig voedsel): Deze melding wordt weergegeven als het voedselpeil in de voedselbak laag is en de voerbak moet worden bijgevoerd.

Reboot/Reset-knop (Opnieuw opstarten/instellen)

U kunt de voerbak opnieuw opstarten om nogmaals te proberen verbinding met uw wifi te maken en daarbij alle geplande maaltijden en andere instellingen te bewaren.

1. Gebruik het uiteinde van een paperclip en houd de Reboot/Reset-knop 3 tot 5 seconden ingedrukt totdat het LED-lampje wit gaat knipperen om aan te geven dat de voerbak opnieuw is opgestart.
2. Zodra de voerbak verbonden is met internet via uw wifi, gaat het LED-lampje eerst blauw knipperen en blijft het lampje vervolgens onafgebroken branden om aan te geven dat het apparaat is verbonden en ingeschakeld.

U kunt de voerbak opnieuw instellen om alle geplande maaltijden te verwijderen en de voerbak terug te zetten in de configuratiemodus.

1. Gebruik het uiteinde van een paperclip en houd de Reboot/Reset-knop 8 of meer seconden ingedrukt totdat het LED-lampje wit blijft branden om aan te geven dat de voerbak opnieuw is ingesteld.
2. Het LED-lampje gaat vervolgens geel knipperen om aan te geven dat de voerbak is teruggezet in de configuratiemodus.

Lichtkleuren en -patronen	Betekenis
Knipperend geel	De voerbak is ingeschakeld en de configuratiemodus is actief.
Onafgebroken geel	De smartphone is verbonden met de voerbak in de configuratiemodus.
Langzaam knipperend blauw	De voerbak is verbonden met wifi, maar er is geen internetverbinding.
Snel knipperend blauw	De voerbak probeert verbinding te maken met wifi of is uitgeschakeld.
Onafgebroken blauw	De voerbak is verbonden met internet via wifi en is klaar voor gebruik.
Knipperend wit	De Reboot-modus is actief, waarbij de voerbak probeert opnieuw verbinding met uw wifi te maken en alle instellingen worden bewaard.
Onafgebroken wit	De Reset-modus is actief, waarbij alle instellingen worden verwijderd de voerbak wordt teruggezet in de configuratiemodus.
Knipperend rood	Er zijn onjuiste wifi-inloggegevens opgegeven tijdens de configuratie.
Onafgebroken rood	Er is een mechanische fout opgetreden, zoals een opstopping of motorprobleem.

Gebruiksvoorwaarden en beperking van aansprakelijkheid

1. Gebruiksvoorwaarden

Het gebruik van dit product betekent zonder uitzondering acceptatie van de algemene voorwaarden en de bijbehorende opmerkingen die hierin staan. Gebruik van dit product impliceert de aanvaarding van deze bepalingen, voorwaarden en opmerkingen. Indien u het niet eens bent met deze algemene voorwaarden en opmerkingen, verzoeken wij u het product ongebruikt, in de originele verpakking en op eigen kosten en risico voor volledige restitutie terug te sturen naar de desbetreffende klantenservicevestiging, samen met het aankoopbewijs.

2. Correct gebruik

Onder correct gebruik wordt ook en zonder uitzondering verstaan, dat de gebruiker de gehele producthandleiding en alle veiligheidsinformatie leest en volgt. Dit product is mogelijk niet geschikt voor het specifieke karakter of de grootte/het gewicht van uw huisdier. Als u er niet zeker van bent of dit product geschikt is voor uw huisdier, gelieve dan vóór gebruik contact op te nemen met uw dierenarts of een gediplomeerde trainer. Radio Systems Corporation raadt aan om producten bedoeld voor het trainen van huisdieren niet te gebruiken als uw huisdier agressief is en is voor individuele gevallen niet aansprakelijk voor het vaststellen van de geschiktheid voor het huisdier.

3. Geen onwettelijk of verboden gebruik

Dit product is alleen ontworpen voor gebruik met huisdieren. Dit product is niet bedoeld om schade of verwondingen toe te brengen, noch om te provoceren. Oneigenlijk gebruik van dit product, kan overtreding van nationale of lokale wetgeving inhouden.

4. Beperking van aansprakelijkheid

Radio Systems Corporation en verwante ondernemingen kunnen in geen enkel geval aansprakelijk gesteld worden voor (i) enige directe, indirecte, geldelijke, incidentele, bijzondere of gevolgschade en/of (ii) enig verlies of welke schade dan ook die voortvloeit uit of verband houdt met het gebruik of onjuiste gebruik van dit product. De koper aanvaardt, in de breedste als bij wet bedoelde zin, alle risico's en aansprakelijkheden die samenhangen met het gebruik van dit product.

5. **Wijziging van de algemene voorwaarden**

Radio Systems Corporation behoudt zich het recht voor om regelmatig wijzigingen aan te brengen in de voorwaarden, condities en kennisgevingen voor dit product. Indien u voorafgaand aan het gebruik van dit product van deze wijzigingen op de hoogte bent gebracht, gelden deze als bindend.

Conformiteit



Radio Systems Corporation verklaart onder haar eigen verantwoordelijkheid dat de volgende producten in conformiteit zijn met de essentiële eisen van EMC-richtlijn 2014/30/EU en RoHS 2-richtlijn (EU) 2015/863. Ongeoorloofde wijzigingen of aanpassingen aan de apparatuur, welke niet zijn geacordeerd door Radio Systems Corporation, kunnen leiden tot inbreuk op de EMC-richtlijnen van de EU, tot het verbod op het gebruik van dit systeem en tot het nietig verklaren van de garantie. Hierbij verklaart Radio Systems Corporation dat dit onderdeel voldoet aan de essentiële vereisten en andere desbetreffende bepalingen. U vindt de conformiteitsverklaring op: www.petsafe.com/customer-care/eu_docs.php.

IC

Dit apparaat voldoet aan de standaard(en) voor licentievrijstelling RSS van Industry Canada. Voor het gebruik gelden de volgende twee voorwaarden: (1) het apparaat mag geen interferentie veroorzaken en (2) het apparaat moet interferentie accepteren, inclusief interferentie die ongewenste werking van het apparaat kan veroorzaken.



Belangrijk advies voor recycling

Neem de in uw land geldende regelgeving voor afval van elektrische en elektronische apparaten in acht. Dit apparaat dient gerecycled te worden. Gooi het aan het einde van de levensduur niet weg met het gewone huisafval. Volg de plaatselijk geldende wet- en regelgeving of breng het apparaat terug naar de plaats van aankoop, zodat het kan worden opgenomen in ons systeem van hergebruik. Als dit niet mogelijk is, neem dan contact op met de klantenservice voor verdere informatie.

Garantie

Twee jaar niet-overdraagbare beperkte garantie

Dit product beschikt over een beperkte fabrieksgarantie. Alle informatie over de garantie die geldt voor dit product en de gebruiksvoorwaarden ervan vindt u op www.petsafe.com en/of is verkrijgbaar bij de klantenservice voor uw regio.

Europe

Radio Systems PetSafe Europe Ltd.
2nd Floor, Elgee Building, Market Square
Dundalk, Co. Louth, A91 YR9X Ireland

Canada

Radio Systems Corporation
10427 PetSafe Way
Knoxville, TN 37932 USA

Bienvenido

Usted y su mascota están hechos el uno para el otro. Nuestro objetivo es ayudarles a tener la mejor relación posible y los momentos más memorables juntos. Su nuevo Alimentador de mascotas automático e inteligente Smart Feed está diseñado para que usted esté tranquilo sabiendo que su mascota se alimentará a tiempo.

Sabemos que las mascotas seguras hacen felices a sus dueños. Antes de empezar, dedique unos minutos a leer la información de seguridad importante. Si tiene preguntas, no dude en ponerse en contacto con nosotros.

De ahora en adelante se hará referencia a Radio Systems Corporation, Radio Systems PetSafe Europe Ltd., Radio Systems Australia Pty Ltd. y a cualquier otra filial o marca de Radio Systems Corporation colectivamente como "Nosotros".

INFORMACIÓN DE SEGURIDAD IMPORTANTE

Explicación de los términos y símbolos que se utilizan en este manual



Este es el símbolo de advertencia de seguridad. Se utiliza para advertirle sobre el riesgo de lesiones personales. Respete todos los mensajes de seguridad que aparecen después de este símbolo para evitar posibles lesiones o la muerte.

⚠️ ADVERTENCIA

ADVERTENCIA indica una situación peligrosa que, de no evitarse, podría producir la muerte o daños graves.

⚠️ ATENCIÓN

ATENCIÓN, utilizada sin el símbolo de alerta de seguridad, indica una situación peligrosa que, de no evitarse, podría provocar daños a su mascota.

⚠️ AVISO

AVISO se utiliza para referirse a prácticas de uso seguras no relacionadas con lesiones personales.

⚠️ ADVERTENCIA

- NO sumerja el panel de control en agua. La unidad base NO debe sumergirse en ningún momento, ya que esto puede dañar los componentes electrónicos.
- No coloque nada encima del alimentador de mascotas. La unidad se inicia automáticamente. Mantener despejado.
- Deseche todos los materiales de embalaje de forma adecuada. Algunos artículos pueden embalarse en bolsas de plástico. Estas bolsas pueden causar asfixia. Manténgalas alejadas de los niños y las mascotas.
- No permita que los niños pequeños jueguen con, dentro o alrededor del alimentador de mascotas.
- Para reducir el riesgo de sufrir daños, controle el dispositivo siempre que lo usen niños o se use cerca de ellos.
- El alimentador para mascotas debe colocarse en una superficie nivelada.
- Para evitar una descarga eléctrica, si usa un cable de alimentación, no ponga en contacto el cable con el agua ni con otros líquidos.
- Utilice solo accesorios recomendados por el fabricante.
- No desenchufe el cable de alimentación tirando de él. Para desenchufarlo, agárrelo del enchufe en sí, no del cable de alimentación.
- No haga funcionar ningún aparato si tiene un enchufe o cable de alimentación dañado, si funciona mal o está dañado. Llame al Centro de atención al cliente inmediatamente para obtener instrucciones.
- Para aparatos portátiles: para reducir el riesgo de descarga eléctrica, no coloque ni guarde un aparato donde pueda caerse o empujarse dentro de una bañera o un lavabo.
- Desenchufe siempre cualquier aparato cuando no se esté usando, antes de poner o quitar piezas y antes de limpiarlo. Nunca tire del cable de alimentación para desenchufarlo de la toma de eléctrica.
- Nunca use un aparato para un fin distinto del previsto.
- Si el enchufe del dispositivo se moja, corte la electricidad de esa toma eléctrica. No intente desenchufarlo.
- Examine el aparato después de instalarlo. No lo conecte si hay agua en el cable de alimentación o en el enchufe.
- Para evitar tropiezos, coloque siempre el cable de alimentación alejado del paso de personas.
- Nunca use un alimentador de mascotas para un fin distinto del previsto. El uso de accesorios no recomendados o vendidos por otros fabricantes podría afectar al funcionamiento seguro del aparato. No modifique el alimentador para mascotas.

ATENCIÓN

- No deje que las mascotas muerdan ni se traguen ningún componente. Si le preocupa el cable de alimentación, compre un conducto para el cable (un protector de plástico duro) en una ferretería, para proteger el cable de alimentación.
- Diseñado para usarse solamente con perros o gatos.
- NO utilice este alimentador para mascotas con perritos, gatitos, perros o gatos que no puedan llegar a la bandeja de comida o que tengan alguna discapacidad física.
- Antes de irse por un tiempo prolongado, sustituya siempre las pilas con pilas nuevas.
- Compruebe el funcionamiento con frecuencia para asegurarse de que el alimentador para mascotas dispensa comida correctamente.

AVISO

- No intente reparar el alimentador para mascotas usted mismo.
- Si necesita usar un cable alargador, debe usar uno con los valores nominales adecuados.
- No instale ni guarde el alimentador para mascotas donde pueda verse expuesto a la intemperie o a temperaturas inferiores a 4 °C.
- No levante el alimentador para mascotas por la tapa, el depósito, el recipiente ni el soporte del recipiente. Levante y transporte el alimentador sujetando con las dos manos la base del depósito de comida y manteniendo la unidad en posición vertical.
- NO lo use en el exterior. SOLO PARA USO EN INTERIORES.
- Solo para uso con alimentos secos.
- NO use alimento húmedo, enlatado o hidratado.
- NO ponga ningún objeto extraño en el alimentador para mascotas.
- NO desmonte el alimentador para mascotas; desmonte solo los componentes que se indican en esta guía de inicio rápido y tal como se indica.
- No mezcle pilas usadas y nuevas.
- No mezcle pilas estándar, alcalinas y recargables.
- No utilice pilas recargables.
- Las pilas agotadas deben retirarse inmediatamente. No tire las pilas a la basura.
- Lea y observe todos los avisos importantes que incluye el alimentador para mascotas y el paquete.

CONSERVE ESTAS INSTRUCCIONES

Componentes

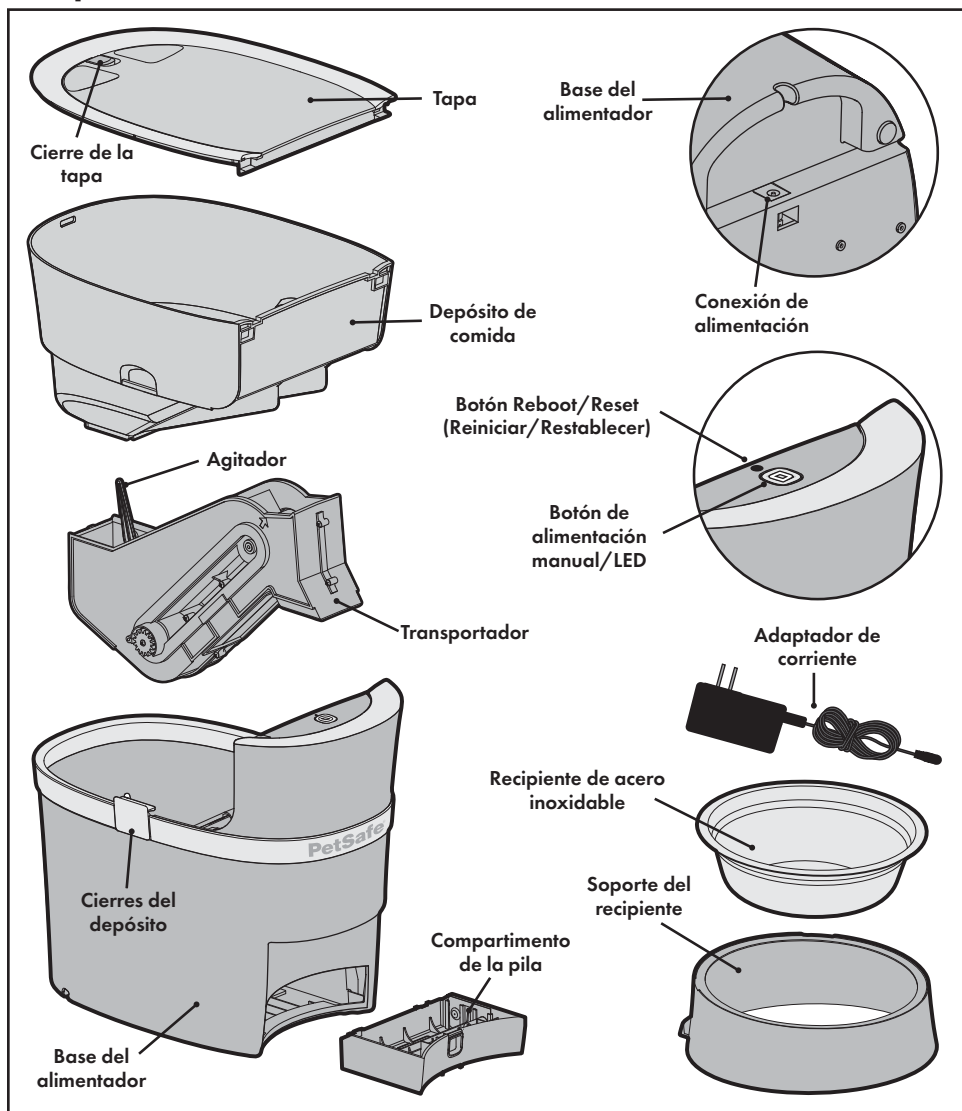

Requisitos de sistema

- iPhone o iPod con iOS 9 o posterior o dispositivos compatibles con Android 6.0 o posterior
- Router inalámbrico a 2,4GHz (802.11b/g/n)
- Conexión a Internet de alta velocidad

Preparación y montaje del alimentador

1. Retire los componentes que se encuentran dentro del depósito de alimentos.

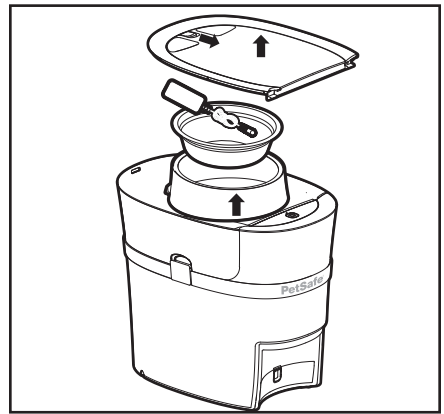

2. Le recomendamos que lave y enjuague el recipiente, el soporte del recipiente, el depósito de alimentos, la tapa y el transportador. Una vez que las partes estén secas, asegúrese de que un borde de la cinta transportadora esté alineado con las flechas laterales. Vuelva a colocar el transportador y el depósito de alimentos.

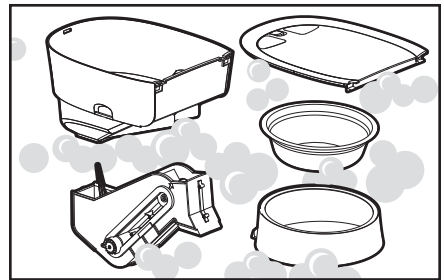

3. Enchufe el adaptador de corriente. Si lo desea, instale cuatro (4) pilas alcalinas por si se da un corte eléctrico. El LED parpadeará en amarillo para indicar que el alimentador está encendido y en modo de configuración.

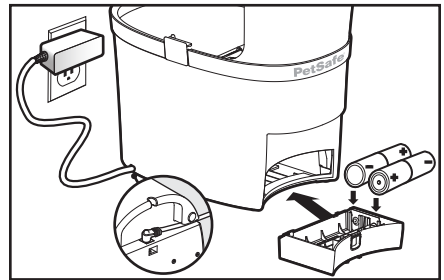

ATENCIÓN

Las pilas solo deben usarse como energía de respaldo y no como fuente de energía principal.

4. Coloque el recipiente en el soporte del recipiente. Levante el alimentador y deslice la muesca del soporte hasta la ranura de la parte inferior del alimentador.

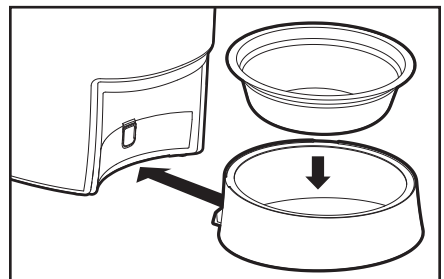

- Busque "Smart Feed" en la tienda de aplicaciones de su teléfono y descargue la aplicación. Localice y abra la aplicación en su teléfono y siga las instrucciones que aparecen pantalla. Complete todas las instrucciones y la configuración de la aplicación antes de llenar el alimentador con alimentos.

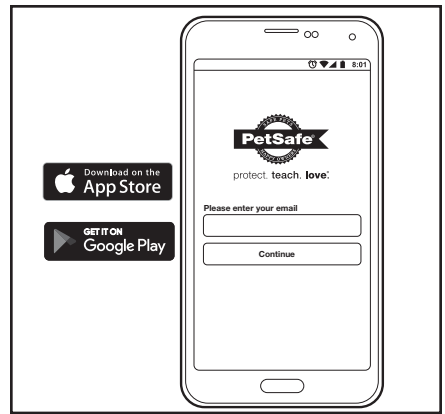

- Llene el depósito con el alimento seco o semihidratado favorito de su mascota. Nivele la comida y vuelva a colocar la tapa.

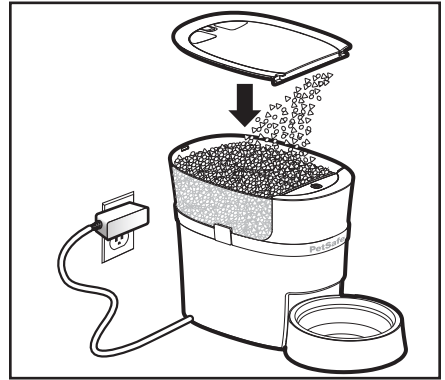

- Llene el alimentador presionando y manteniendo presionado el botón de alimentación manual hasta que la comida comience a dispensarse en el recipiente o use el botón "Feed Now" en la aplicación.

Nota: El transportador del alimentador debe llenarse cada vez que el nivel de comida esté bajo para garantizar que se distribuya la cantidad de comida correcta.

Su Alimentador de mascotas automático e inteligente Smart Feed ya está listo para su uso. Use la aplicación Smart Feed para programar las comidas y configurar las notificaciones.

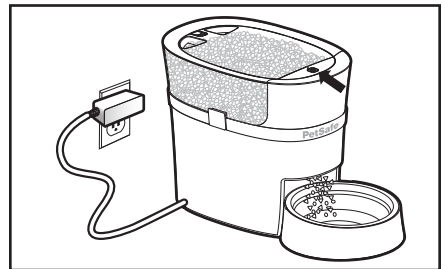







Solución de problemas de configuración

Si ha realizado el proceso de configuración y no ha podido conectarse, primero pruebe a seguir las instrucciones de la aplicación. Si sigue teniendo problemas, intente los siguientes pasos:

- Asegúrese de que la conexión wifi funcione correctamente y de que su teléfono se haya conectado a ella.
- Coloque su alimentador cerca de su router durante la configuración inicial.
- Si es usuario de Android, asegúrese de seleccionar "permanecer conectado" a su wifi durante la configuración. Si recibe una notificación de que no hay conexión a Internet, ábrala para volver a conectarse a la wifi.

Aplicación Smart Feed

Icono	Descripción
	Main Screen (Pantalla principal): donde accede a las funciones de la aplicación y ve la próxima hora y la próxima cantidad de comida programadas.
	Activity Log (Registro de actividad): muestra la actividad del alimentador de las últimas 2 semanas, como cuándo se distribuyó una comida y cualquier error que haya ocurrido con el alimentador.
	Settings (Configuración): muestra los ajustes de configuración de la aplicación y dónde se pueden activar o cambiar, como la función de bloqueo infantil, las notificaciones y la red wifi. Además, aquí es donde se puede eliminar el alimentador de la aplicación.
	Feed Now (Alimentar ahora): presione para llenar el transportador del alimentador o para proporcionar inmediatamente un tentempié o una ración extra.
	Schedule Meals (Programar comidas): aquí es donde programa los horarios y la cantidad de comida para su mascota y donde el horario de comidas se puede desactivar para evitar que el alimentador dispense alimento.
	Slow Feed Mode (Modo de alimentación lenta): dispensa lentamente todas las comidas programadas con una cantidad mayor de "1/8 cup" durante un período de 15 minutos para ayudar a ralentizar el ritmo de las mascotas que comen muy rápido.
	Low Food (Comida baja): muestra cuándo el nivel de comida del depósito está bajo y el alimentador debe rellenarse.

Botón Reboot/Reset (Reiniciar/Restablecer)

Al reiniciar se intenta volver a conectar el alimentador a la wifi y se guardan todas las configuraciones y comidas programadas.

1. Use la punta de un clip y mantenga presionado el botón reboot/reset (reiniciar/restablecer) de 3 a 5 segundos hasta que el LED parpadee en blanco, lo que indicará que se ha reiniciado correctamente.
2. Si el alimentador se vuelve a conectar con éxito a Internet con su wifi, el LED parpadeará con una luz azul que después se quedará fija para mostrar que está completamente conectado y operativo.

Al restablecer se borran todas las configuraciones y comidas programadas y el alimentador vuelve al modo de configuración.

1. Mantenga presionado el botón reboot/reset (reiniciar/restablecer) con la punta de un clip durante 8 segundos o más hasta que el LED se ilumine en blanco, lo que indicará que se ha restablecido correctamente.
2. El LED parpadeará en amarillo para mostrar que el alimentador ha vuelto al modo de configuración.

Indicador LED

Patrón y color de luz	¿Qué significa?
Parpadeo amarillo	El alimentador tiene alimentación eléctrica y está en modo de configuración.
Amarillo fijo	El teléfono está conectado al alimentador en modo de configuración.
Parpadeo azul lento	El alimentador está conectado a la wifi, pero no hay acceso a Internet.
Parpadeo azul rápido	El alimentador está intentando conectarse a la wifi o está desconectado.
Azul fijo	El alimentador está conectado a la wifi con Internet y está completamente operativo.
Parpadeo blanco	Modo de reinicio que activa el alimentador para que vuelva a intentar conectarse a la wifi sin perder las configuraciones programadas.
Blanco fijo	El modo de restablecer a fábrica borra todas las configuraciones programadas y el alimentador vuelve al modo de configuración.
Parpadeo rojo	No funcionaron las credenciales de la wifi durante la configuración.
Rojo fijo	Error mecánico, como un atasco o un problema del motor.

Términos de uso y limitación de responsabilidad

1. Términos de uso

El uso de este producto está sujeto a su aceptación sin modificación de los términos, las condiciones y los avisos incluidos en este producto. El uso de este producto implica la aceptación de dichos términos, condiciones y avisos. Si no desea aceptar estos términos, condiciones y avisos, devuelva el producto sin utilizar, en su paquete original, a portes pagados y asumiendo el riesgo del envío al Centro de atención al cliente pertinente junto con la prueba de compra para obtener una devolución total.

2. Uso correcto

El uso correcto incluye, sin limitación, la revisión de este Manual del producto y de cualquier declaración de seguridad específica. El temperamento o el tamaño/peso de su mascota pueden no ser apropiados para este producto. Si no está seguro de si este producto es apropiado para su mascota, consulte a su veterinario o con un adiestrador certificado antes de usarlo. En el caso de productos que se utilicen con mascotas a las que se desea adiestrar, Radio Systems Corporation recomienda que estos productos de adiestramiento no se usen si su mascota es agresiva, y no acepta ninguna responsabilidad en lo que respecta a la determinación de la idoneidad en casos individuales.

3. Uso ilegal o prohibido

Este producto está diseñado para utilizarse solo con mascotas. Este producto no tiene como propósito herir, dañar ni provocar. El uso de este producto de una forma para la que no esté indicado podría dar como resultado una infracción de las leyes federales, estatales o locales.

4. Limitación de responsabilidad

En ningún caso será Radio Systems Corporation ni ninguna de sus empresas asociadas responsable de (i) daños indirectos, punitivos, incidentales, especiales o derivados y/o (ii) pérdidas o daños de cualquier tipo que se deriven de o guarden relación con un uso incorrecto de este Producto. El comprador asume todos los riesgos y responsabilidades del uso del producto en la medida en que esté permitido por la ley.

5. **Modificación de las condiciones generales**

Radio Systems Corporation se reserva el derecho a cambiar periódicamente los términos, condiciones y notificaciones en las que se ofrece este producto. Si dichos cambios le han sido notificados antes de usar este producto, serán vinculantes para usted del mismo modo que si estuvieran incluidos en este documento.

Conformidad **CE**

Radio Systems Corporation declara bajo su responsabilidad que los siguientes productos cumplen los requisitos esenciales y otras disposiciones relevantes de la Directiva 2014/30/UE de la EMC y la Directiva (UE) 2015/863 de la RoHS 2. Los cambios o modificaciones no autorizados realizados en el equipo que no estén aprobados por Radio Systems Corporation pueden infringir las normas EMC de la UE, podrían anular la autorización del usuario para usar el equipo y anularán la garantía. Por la presente, Radio Systems Corporation, declara que esta parte cumple los requisitos esenciales y otras disposiciones relevantes. La Declaración de conformidad se puede encontrar en: www.petsafe.com/customer-care/eu_docs.php.

IC

Este dispositivo cumple las normas RSS exentas de la licencia de Industry Canada. El funcionamiento está sujeto a las dos condiciones siguientes: (1) este dispositivo no debe causar interferencias y (2) este dispositivo debe ser capaz de aceptar cualquier interferencia, incluidas las que puedan causar un funcionamiento no deseado del dispositivo.



Aviso importante sobre el reciclaje

Respete las normas relativas a la eliminación de residuos de equipos eléctricos y electrónicos de su país. Este equipo debe reciclarse. Al final de la vida útil de este equipo, no lo deje en el sistema de basuras normal municipal. Compruebe la normativa de su zona o devuélvalo al sitio donde lo compró para que pueda incluirse en nuestro sistema de reciclado. Si estas opciones no son posibles, contacte con el Centro de atención al cliente para más información.

Garantía

Garantía limitada no transferible de dos años

El fabricante de este producto ofrece una garantía limitada. Puede encontrar los detalles de la garantía aplicable a este producto, así como sus términos, en www.petsafe.com y también estarán disponibles poniéndose en contacto con el Centro de atención al cliente local.

Europe

Radio Systems PetSafe Europe Ltd.
2nd Floor, Elgee Building, Market Square
Dundalk, Co. Louth, A91 YR9X Ireland

Canada

Radio Systems Corporation
10427 PetSafe Way
Knoxville, TN 37932 USA

Benvenuti

Tu e il tuo animale domestico siete fatti l'uno per l'altro. Il nostro scopo è aiutarvi a consolidare un'amicizia fatta di momenti indimenticabili. Il tuo nuovo distributore di cibo per animali domestici Smart Feed è progettato per offrirti la massima tranquillità sapendo che il tuo animale domestico mangerà in orario.

Sappiamo che gli animali domestici protetti rendono i proprietari felici. Prima di iniziare, leggi attentamente queste importanti informazioni sulla sicurezza. In caso di domande, non esitare a contattarci.

Di seguito Radio Systems Corporation, Radio Systems PetSafe Europe Ltd., Radio Systems Australia Pty Ltd. e qualunque altra affiliata o marchio di Radio Systems Corporation possono essere indicati collettivamente con "Noi".

INFORMAZIONI DI SICUREZZA IMPORTANTI

Spiegazione dei termini e dei simboli di attenzione utilizzati in questa guida



È il simbolo di allerta sicurezza. Viene utilizzato per avvisare di ogni possibile rischio di lesioni personali. Rispetta tutti i messaggi di sicurezza segnalati da questo simbolo per evitare possibili lesioni, anche letali.

AVVERTENZA

AVVERTENZA indica una situazione pericolosa che, se non evitata, potrebbe causare gravi lesioni, anche letali.

ATTENZIONE

ATTENZIONE, utilizzato senza il simbolo di allerta sicurezza, indica una situazione pericolosa che, se non evitata, potrebbe nuocere all'animale domestico.

AVVISO

AVVISO si usa per indicare pratiche d'uso di sicurezza non correlate a infortuni personali.

AVVERTENZA

- NON immergere il pannello di controllo in acqua. L'unità base NON deve mai essere immersa in acqua, in quanto ciò potrebbe danneggiare i componenti elettronici.
- NON collocare niente sopra l'erogatore di cibo. L'unità si avvia automaticamente. Tieniti a distanza.
- Smaltisci tutto il materiale di imballaggio in modo adeguato. Alcuni articoli potrebbero essere imballati in sacchetti di plastica; tali sacchetti potrebbero causare il soffocamento, tieni bambini e animali domestici a distanza di sicurezza.
- NON permettere a bambini piccoli di giocare con l'erogatore di cibo, né al suo interno né nelle vicinanze.
- Per ridurre il rischio di lesioni, è necessaria una stretta sorveglianza quando l'apparecchio viene utilizzato da o in prossimità di bambini.
- L'erogatore di cibo dovrebbe essere collocato su una superficie piana.
- Per evitare scosse elettriche, non immergere il cavo di alimentazione elettrica, se si usa, o la spina in acqua o altri liquidi.
- Usa solo accessori raccomandati o venduti dal produttore.
- Non scollegare l'alimentazione tirando il cavo. Per scollegare l'alimentazione, afferra la presa, non il cavo.
- Non utilizzare alcun apparecchio se la spina o il cavo di alimentazione elettrica è danneggiato o non funziona. Rivolgere immediatamente al Centro assistenza clienti per ulteriori istruzioni.
- In caso di apparecchio portatile, per ridurre il rischio di scosse elettriche, non posizionare l'apparecchio dove potrebbe cadere in una vasca o in un lavandino.
- Stacca sempre la spina quando l'apparecchio rimane inutilizzato per qualche tempo, prima di installare o rimuovere i componenti e prima della pulizia. Non tirare mai il cavo di alimentazione elettrica per estrarre la spina dalla presa a muro.
- Non utilizzare un apparecchio per scopi diversi da quelli previsti.
- Se la spina di questo dispositivo si bagna, disattiva l'elettricità diretta a quella presa a muro. Non tentare di staccare la spina.
- Esamina questo apparecchio dopo l'installazione. Non collegare l'alimentazione, se la spina o il cavo è bagnato.
- Per evitare di inciampare, posiziona sempre il cavo di alimentazione lontano dal passaggio di persone.
- Non utilizzare l'erogatore di cibo per scopi diversi da quelli previsti. L'uso di accessori non raccomandati o non venduti dal produttore può causare condizioni di pericolo. Non modificare l'erogatore di cibo.

ATTENZIONE

- Impedisci agli animali domestici di mordere o inghiottire i componenti. Se temi per il cavo di alimentazione elettrica, acquista una canalina passacavo (una protezione in plastica rigida) presso un negozio di ferramenta per proteggerlo.
- Destinato per l'uso esclusivo con cani e gatti.
- **NON** usare questo erogatore di cibo con cuccioli, cani o gatti che non riescono a raggiungere il vassoio del cibo o con disabilità fisiche.
- Prima di partire per un lungo periodo di tempo, sostituisci sempre le batterie con quelle nuove.
- Controlla il funzionamento di frequente per essere sicuro che l'erogatore di cibo stia dosando correttamente.

AVVISO

- Non tentare di riparare l'erogatore di cibo da solo.
- Se è necessario utilizzare una prolunga, verifica che la potenza nominale sia corretta.
- Non installare né riporre l'erogatore di cibo in luoghi soggetti a condizioni climatiche o a temperature inferiori a 4 °C.
- Non sollevare l'erogatore di cibo dal coperchio, dal contenitore, dalla ciotola o dal supporto per la ciotola. Solleva e trasporta l'erogatore di cibo usando entrambe le mani dalla base del contenitore, tenendo l'unità in posizione verticale.
- **NON** utilizzare all'aperto. **ESCLUSIVAMENTE PER USO IN AMBIENTI RESIDENZIALI CHIUSI.**
- Esclusivamente per cibo secco.
- **NON** usare cibo bagnato, in scatola o umido.
- **NON** collocare alcun oggetto estraneo nell'erogatore di cibo.
- **NON** smontare componenti dell'erogatore di cibo se non come indicato nella guida introduttiva.
- Non usare insieme batterie vecchie e nuove.
- Non usare insieme normali batterie alcaline e batterie ricaricabili.
- Non utilizzare batterie ricaricabili.
- Le batterie scariche devono essere rimosse immediatamente. Non smaltire le batterie con i rifiuti domestici.
- Leggi e rispetta tutti gli avvisi importanti riportati sull'erogatore di cibo e nella confezione.

CONSERVA LE PRESENTI ISTRUZIONI

Contenuto della confezione

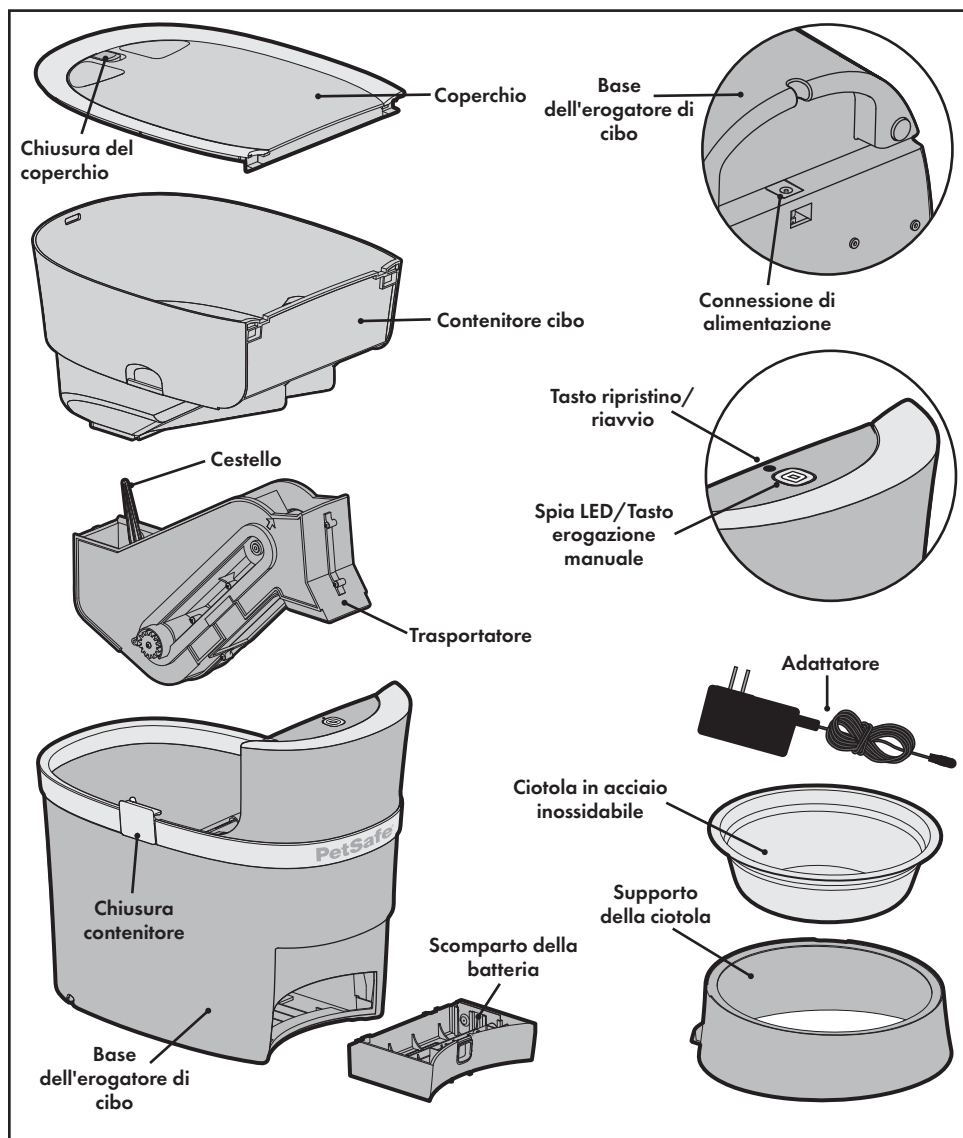

Requisiti di sistema

- Dispositivi iPhone o iPod con iOS 9 o versioni successive o smartphone compatibili con Android 6.0 o versioni successive
- Router wireless 2.4 GHz (802.11b/g/n)
- Connessione internet ad alta velocità

Configura e assembla l'erogatore di cibo

1. Rimuovi i componenti collocati all'interno del contenitore per il cibo.

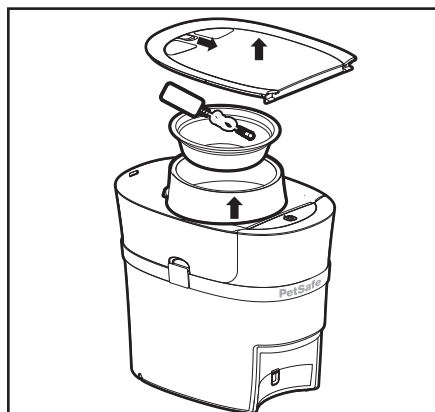

2. Ti consigliamo di lavare e sciacquare la ciotola, il supporto per la ciotola, il contenitore per il cibo, il coperchio e il trasportatore. Una volta che le parti sono asciutte, assicurati che il bordo del nastro trasportatore sia allineato con le frecce sul lato. Sostituisci il trasportatore e il contenitore per il cibo.

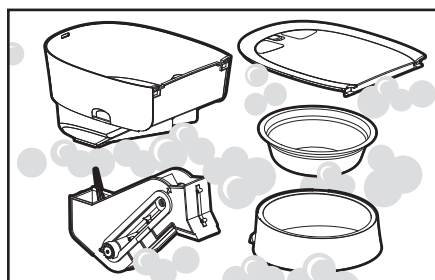

3. Collega l'adattatore. Se lo desideri, installa quattro (4) batterie alcaline D-Cell in caso di interruzione elettrica. La spia LED lampeggerà di giallo per indicare che l'erogatore di cibo è acceso ed è in modalità configurazione.

ATTENZIONE

Le batterie sono esclusivamente una riserva e non dovrebbero essere usate come risorsa di alimentazione principale.

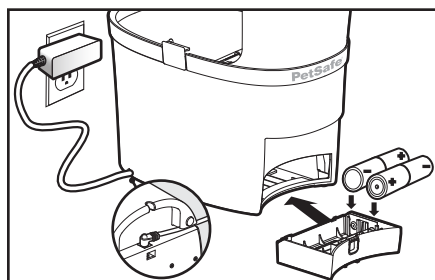

4. Colloca la ciotola nel suo supporto. Solleva l'erogatore di cibo e fai scivolare l'incavo del supporto nella scanalatura sul fondo dell'erogatore.

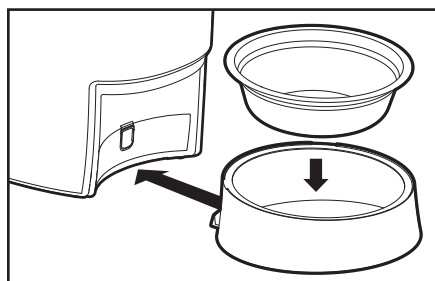

5. Cerca "Smart Feed" nell'app store del tuo telefono e scarica l'applicazione. Trova e apri l'applicazione nel tuo smartphone e segui le istruzioni sullo schermo. Esegui tutte le istruzioni e la configurazione dell'applicazione prima di riempire l'erogatore con il cibo.



6. Riempi il contenitore con il cibo secco o semi-umido preferito del tuo animale domestico. Appiana il cibo e sostituisci il coperchio.

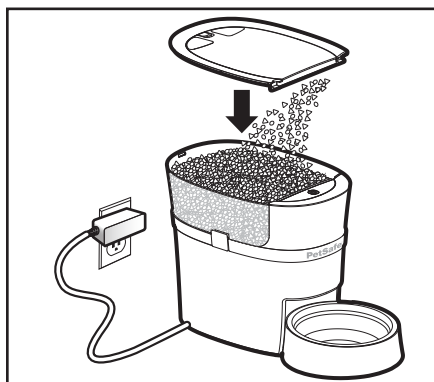

7. Prepara l'erogatore tenendo premuto il tasto di erogazione manuale fino a che il cibo non si versa nella ciotola o usa la funzione "Feed Now" nell'applicazione.

Nota: Il trasportatore dell'erogatore deve essere preparato ogni volta che il cibo si riduce per assicurare che siano distribuite le dosi di pasto corrette.



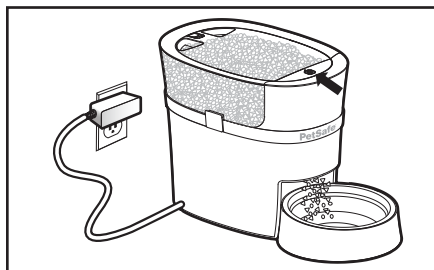



Il tuo distributore di cibo per animali domestici Smart Feed è ora pronto per essere usato! Usa l'app Smart Feed per pianificare i pasti e configurare le notifiche.



Risoluzione dei problemi di configurazione

Se hai completato il processo di configurazione e non sei riuscito a connettere l'erogatore, prima prova le istruzioni nell'applicazione. Se continui ad avere problemi, allora prova i passaggi di seguito:

1. Assicurati che il Wi-Fi di casa tua stia funzionando correttamente e che il tuo telefono sia connesso.
2. Colloca l'erogatore di cibo vicino al router durante la configurazione iniziale.
3. Se sei un utente Android, assicurati di selezionare "rimani connesso" al tuo Wi-Fi durante la configurazione. O se visualizzi la notifica "nessun accesso a internet", aprila per riconnetterti al Wi-Fi.

Icona	Descrizione
	Main Screen (Schermo principale): Dove accedi alle funzioni dell'applicazione e visualizzi il l'orario programmato del prossimo pasto e la dose.
	Activity Log (Registro attività): Mostra le ultime 2 settimane di attività dell'erogatore di cibo, incluso quando il pasto è stato versato o qualsiasi errore dell'erogatore.
	Settings (Impostazioni): Mostra le impostazioni dell'erogatore di cibo e dell'applicazione e dove possono essere attivate o cambiate, incluse la funzione di protezione bambini, le notifiche e la rete Wi-Fi. Inoltre, permette di eliminare l'erogatore di cibo dall'applicazione.
	Feed Now (Eroga subito il cibo): Premi per preparare il trasportatore dell'erogatore di cibo o per erogare immediatamente uno snack o un pasto extra.
	Meal Schedule (Programmazione dei pasti): Ti permette di programmare l'orario e le dosi dei pasti del tuo animale domestico e di disattivare la programmazione dei pasti per sospendere l'erogazione di cibo.
	Slow Feed Mode (Modalità erogazione a bassa velocità): Versa lentamente tutti i pasti programmati a dosi superiori a "1/8 cup" nell'arco di un periodo di 15 minuti per aiutare a rallentare gli animali che mangiano velocemente.
	Low Food (Poco cibo): Mostra quando il livello del cibo all'interno del contenitore è basso e l'erogatore ha bisogno di esser riempito nuovamente.

Tasto ripristino/riavvio

Un'operazione di ripristino cerca di riconnettere l'erogatore di cibo al tuo Wi-Fi salvando tutti i pasti programmati e le impostazioni.

1. Usa l'estremità di una graffetta per tenere premuto il tasto ripristino/riavvio da 3 a 5 secondi fino a che la spia LED non lampeggia di bianco per confermare l'avvenuto ripristino.
2. Se l'erogatore di cibo si riconnette con successo alla rete internet del tuo Wi-Fi, la spia LED lampeggerà di blu e poi diventerà fissa per mostrare che è completamente connesso e funzionante.

Un'operazione di riavvio cancella tutti i pasti programmati e le impostazioni e riporta l'erogatore di cibo alla modalità di configurazione.

1. Premi il tasto ripristino/riavvio e mantieni premuto per più di 8 secondi fino a che la spia LED bianca è fissa per confermare l'avvenuto riavvio.
2. La spia LED quindi lampeggerà di giallo per indicare che l'erogatore di cibo è di nuovo in modalità configurazione.

Indicatore spia LED

Colore chiaro e motivo	Cosa significa
Giallo lampeggiante	L'erogatore di cibo riceve corrente ed è in modalità configurazione.
Giallo fisso	Lo smartphone è collegato all'erogatore di cibo in modalità configurazione.
Blu lampeggiante lento	L'erogatore di cibo è collegato al Wi-Fi, ma non c'è connessione internet.
Blu lampeggiante veloce	L'erogatore di cibo sta cercando di connettersi al Wi-Fi o è offline.
Blu fisso	L'erogatore di cibo è collegato al Wi-Fi con connessione internet ed è completamente operativo.
Bianco lampeggiante	Modalità ripristino che fa sì che l'erogatore di cibo cerchi di riconnettersi al tuo Wi-Fi senza perdere le impostazioni programmate.
Bianco fisso	La modalità di riavvio di fabbrica cancella tutte le impostazioni programmate e riporta l'erogatore di cibo alla modalità di configurazione.
Rosso lampeggiante	Le credenziali Wi-Fi non sono state accettate durante la configurazione.
Rosso fisso	Errore meccanico quali un blocco o un problema al motore.

Limitazione di responsabilità e condizioni di utilizzo

1. Condizioni di utilizzo

L'utilizzo di questo prodotto è soggetto all'accettazione da parte dell'utente, senza modifiche, delle condizioni generali e degli avvisi contenuti in questo prodotto. L'utilizzo di questo prodotto implica l'accettazione totale di tali termini, condizioni generali e avvisi. Qualora l'utente non intenda accettare questi termini, condizioni generali e avvisi, per ottenere il rimborso totale del prodotto, dovrà restituirlo, inutilizzato, a proprie spese e a proprio rischio e nella sua confezione originale, all'Assistenza clienti di competenza, allegando la prova d'acquisto.

2. Utilizzo corretto

Il corretto utilizzo include, a titolo esemplificativo ma non esaustivo, la lettura dell'intero Manuale del prodotto e di qualsiasi dichiarazione informativa specifica sulla sicurezza. Il carattere o la taglia e/o il peso specifico dell'animale domestico potrebbero non essere idonei all'utilizzo di questo prodotto. In caso di dubbi in merito all'idoneità del prodotto per il proprio animale domestico, prima dell'uso, consultare il veterinario di fiducia o un addestratore certificato. Per i prodotti usati con animali domestici che richiedono addestramento, Radio Systems Corporation raccomanda di non utilizzare questi prodotti per l'addestramento di animali domestici aggressivi e non si assume la responsabilità di stabilirne l'idoneità nei singoli casi.

3. Divieto di uso illegale o proibito

Questo prodotto deve essere usato unicamente con animali domestici. Questo prodotto non è inteso a danneggiare, ferire o provocare. L'utilizzo di questo prodotto in modo diverso da quello previsto potrebbe configurare la violazione di leggi federali, statali o locali.

4. Limitazione di responsabilità

In nessun caso Radio Systems Corporation, o una delle sue affiliate, potrà essere ritenuta responsabile di (i) qualsiasi danno diretto, indiretto, punitivo, accidentale, speciale o consequenziale e/o di (ii) qualsiasi perdita o danno derivante o ricollegabile all'uso o all'uso improprio di questo prodotto. L'acquirente si assume tutti i rischi e le responsabilità associati all'uso di questo prodotto nella misura massima consentita dalla legge.

5. Modifica delle Condizioni di utilizzo

Radio Systems Corporation si riserva il diritto di modificare periodicamente i termini, le condizioni e gli avvisi che disciplinano l'uso di questo prodotto. Se tali modifiche sono state notificate all'acquirente prima dell'uso del prodotto, risulteranno vincolanti come se fossero incorporate all'interno di questo documento.

Conformità



Radio Systems Corporation dichiara sotto la propria responsabilità che i seguenti prodotti sono conformi ai requisiti essenziali della direttiva EMC 2014/30/UE e della direttiva RoHS 2 (UE) 2015/863. Variazioni o modifiche non autorizzate, non direttamente approvate da Radio Systems Corporation, possono violare le disposizioni EMC dell'UE, annullare il diritto dell'utente all'uso del prodotto e invalidare la garanzia. Con la presente, Radio Systems Corporation dichiara che questa parte è conforme ai requisiti essenziali e ad altre disposizioni rilevanti. Il testo della Dichiarazione di conformità è disponibile all'indirizzo Web: www.petsafe.com/customercare/ev_docs.php.

IC

Questa apparecchiatura è conforme alle norme RSS esenti da licenza di Industry Canada. Il funzionamento del dispositivo è soggetto alle seguenti condizioni: (1) il dispositivo non deve provocare interferenze e (2) il dispositivo deve essere in grado di tollerare interferenze, incluse quelle che potrebbero causare un funzionamento indesiderato del dispositivo.



Avviso importante per il riciclaggio

Rispettare le normative sui Rifiuti di apparecchiature elettriche ed elettroniche del proprio Paese. Questo apparecchio deve essere riciclato. Al termine della sua vita utile, non gettarlo nei normali rifiuti domestici. Attenersi alle normative vigenti a livello locale o riportarlo al negozio dove è stato acquistato perché sia inserito nel nostro sistema di riciclaggio. Se ciò non fosse possibile, si invita l'utente a contattare il Centro assistenza clienti per ulteriori informazioni.

Garanzia

Garanzia limitata non trasferibile di due anni

Questo prodotto viene fornito completo di una garanzia limitata del produttore. Informazioni complete sulla garanzia applicabile a questo prodotto e le relative condizioni sono disponibili sul sito Web www.petsafe.com e/o possono essere richieste contattando il Centro assistenza clienti di zona.

Europe

Radio Systems PetSafe Europe Ltd.
2nd Floor, Elgee Building, Market Square
Dundalk, Co. Louth, A91 YR9X Ireland

Canada

Radio Systems Corporation
10427 PetSafe Way
Knoxville, TN 37932 USA

Willkommen

Sie möchten das Beste für Ihr Haustier. Unser Ziel ist es, Ihnen dabei zu helfen. Durch Ihren neuen Smart Feed Futterautomat erhalten Sie das beruhigende Gefühl, dass Ihr Haustier sein Futter pünktlich erhält.

Wir wissen, dass gesunde Haustiere glücklich machen. Nehmen Sie sich vor dem ersten Einsatz des Produkts bitte kurz Zeit, um die wichtigen Sicherheitshinweise zu lesen. Falls Sie Fragen haben, wenden Sie sich gerne an uns.

Im Folgenden bezieht sich „wir“ oder „uns“ auf die Radio Systems Corporation, Radio Systems PetSafe Europe Ltd., Radio Systems Australia Pty Ltd. und jegliche anderen Tochtergesellschaften oder Marken der Radio Systems Corporation.

WICHTIGE INFORMATIONEN ZUR SICHERHEIT

Erklärung der in dieser Gebrauchsanleitung verwendeten Warnhinweise und Symbole



Dies ist das Sicherheitswarnsymbol. Es weist auf mögliche Verletzungsgefahren hin. Befolgen Sie alle mit diesem Symbol gekennzeichneten Sicherheitshinweise, um mögliche Verletzungen oder Todesfälle zu vermeiden.

⚠️ WARNUNG

WARNUNG weist auf eine gefährliche Situation hin, die bei Nichtvermeidung zum Tod oder zu schweren Verletzungen führen kann.

VORSICHT

VORSICHT ohne das Sicherheitswarnsymbol weist es auf eine gefährliche Situation hin, die Ihrem Haustier Schaden zufügen kann, wenn sie nicht vermieden wird.

HINWEIS

HINWEIS kennzeichnet Informationen zum sicheren Gebrauch, in deren Zusammenhang keine Verletzungsgefahr besteht.

⚠️ WARNUNG

- Das Bedienfeld NICHT in Wasser tauchen. Der Sockel sollte NIEMALS in Wasser getaucht werden, da dies zu Schäden an elektronischen Komponenten führen kann.
- KEINE Gegenstände auf den Futterautomaten legen. Das Gerät startet automatisch. Halten Sie es frei von Behinderungen.
- Sämtliches Verpackungsmaterial ordnungsgemäß entsorgen. Manche Teile sind in Polybeuteln verpackt, die eine Erstickungsgefahr darstellen können. Halten Sie diese außerhalb der Reichweite von Kindern und Tieren.
- Kleine Kinder NICHT mit, im oder um den Futterautomaten spielen lassen.
- Zur Reduzierung der Verletzungsgefahr die Verwendung des Geräts durch oder in der Nähe von Kindern streng beaufsichtigen.
- Den Futterautomaten auf einer ebenen Oberfläche aufstellen.
- Bei Verwendung eines Netzkabels das Kabel oder den Stecker nicht in Wasser oder andere Flüssigkeiten tauchen, da dies zu Stromschlag führen kann.
- Nur vom Hersteller empfohlene oder verkaufte Anbauteile verwenden.
- Zum Ausstecken des Netzkabels nicht am Kabel ziehen. Ziehen Sie am Stecker, um das Netzkabel von der Stromversorgung zu trennen.
- Elektrische Geräte nicht verwenden, wenn das Netzkabel oder der Stecker beschädigt ist oder wenn das Gerät nicht ordnungsgemäß funktioniert oder Schäden aufweist. Wenden Sie sich zwecks weiterer Anweisungen umgehend an die Kundenbetreuung.
- Bei tragbaren Geräten: Um die Gefahr eines Stromschlags zu reduzieren, das Gerät nicht an einem Ort betreiben oder aufbewahren, an dem es in eine Wanne oder ein Spülbecken fallen oder gezogen werden könnte.
- Das Gerät bei Nichtgebrauch, vor dem Anbringen oder Entfernen von Teilen sowie vor dem Reinigen stets vom Netzstrom trennen. Zum Entfernen des Steckers aus der Steckdose nicht am Netzkabel ziehen.
- Das Gerät nur entsprechend seines Verwendungszwecks nutzen.
- Wenn der Stecker des Geräts nass wird, während es mit dem Netzstrom verbunden ist, die Sicherung des Stromkreises ausschalten, zu dem die betroffene Steckdose gehört. Versuchen Sie nicht, den Stecker vorher zu ziehen.
- Das Gerät nach der Installation überprüfen. Schließen Sie es nicht an die Stromversorgung an, wenn das Netzkabel oder der Stecker feucht ist.

- Zur Vermeidung von Stolpergefahr das Netzkabel stets sicher verstauen.
- Den Futterautomaten nur entsprechend seines Verwendungszwecks nutzen. Nicht vom Hersteller empfohlene oder angebotene Anbauteile können zu unsicheren Betriebsbedingungen führen. Nehmen Sie keine Änderungen am Futterautomaten vor.

VORSICHT

- Haustiere nicht an Teile nagen oder diese verschlucken lassen. Falls Sie diesbezüglich Bedenken haben, schützen Sie das Netzkabel durch eine Kabelführung (im Baumarkt erhältlich).
- Ausschließlich für Hunde oder Katzen konzipiert.
- Diesen Futterautomaten NICHT für Welpen, junge Katzen sowie Hunde oder Katzen verwenden, die die Futterschüssel nicht erreichen können oder andere körperliche Behinderungen haben.
- Vor längerer Abwesenheit stets neue Batterien einsetzen.
- Die ordnungsgemäße Funktion des Futterautomaten regelmäßig überprüfen.

HINWEIS

- Keine eigenständigen Reparaturarbeiten am Futterautomaten durchführen.
- Falls ein Verlängerungskabel erforderlich ist, nur ein entsprechend zertifiziertes Verlängerungskabel verwenden.
- Den Futterautomaten nicht an einem Ort betreiben oder aufbewahren, an dem er Witterungsbedingungen oder Temperaturen unter 4 °C ausgesetzt ist.
- Den Futterautomaten nicht am Deckel, am Dosierbehälter, an der Schüssel oder der Schüsselhalterung anheben. Den Futterautomaten mit beiden Händen am Sockel anheben und tragen. Halten Sie ihn dabei stets in aufrechter Position.
- NICHT im Freien verwenden. AUSSCHLIESSLICH ZUR VERWENDUNG IN INNENRÄUMEN GEEIGNET.
- Nur für Trockenfutter verwenden.
- NICHT mit Nass- oder Dosenfutter befüllen.
- KEINE Gegenstände auf den Futterautomaten legen.
- Den Futterautomaten mit Ausnahme der in der Kurzanleitung beschriebenen Bestandteile NICHT zerlegen.
- Alte und neue Batterien nicht gemeinsam verwenden.
- Standard-, Alkaline- und wiederaufladbare Batterien nicht gemeinsam verwenden.
- Keine wiederaufladbaren Batterien verwenden.
- Leere Batterien umgehend entfernen. Batterien nicht im Haushaltsmüll entsorgen.
- Alle wichtigen Hinweise am Futterautomaten und auf der Verpackung lesen und berücksichtigen.

GEBRAUCHSANWEISUNG AUFBEWAHREN

Packungsinhalt

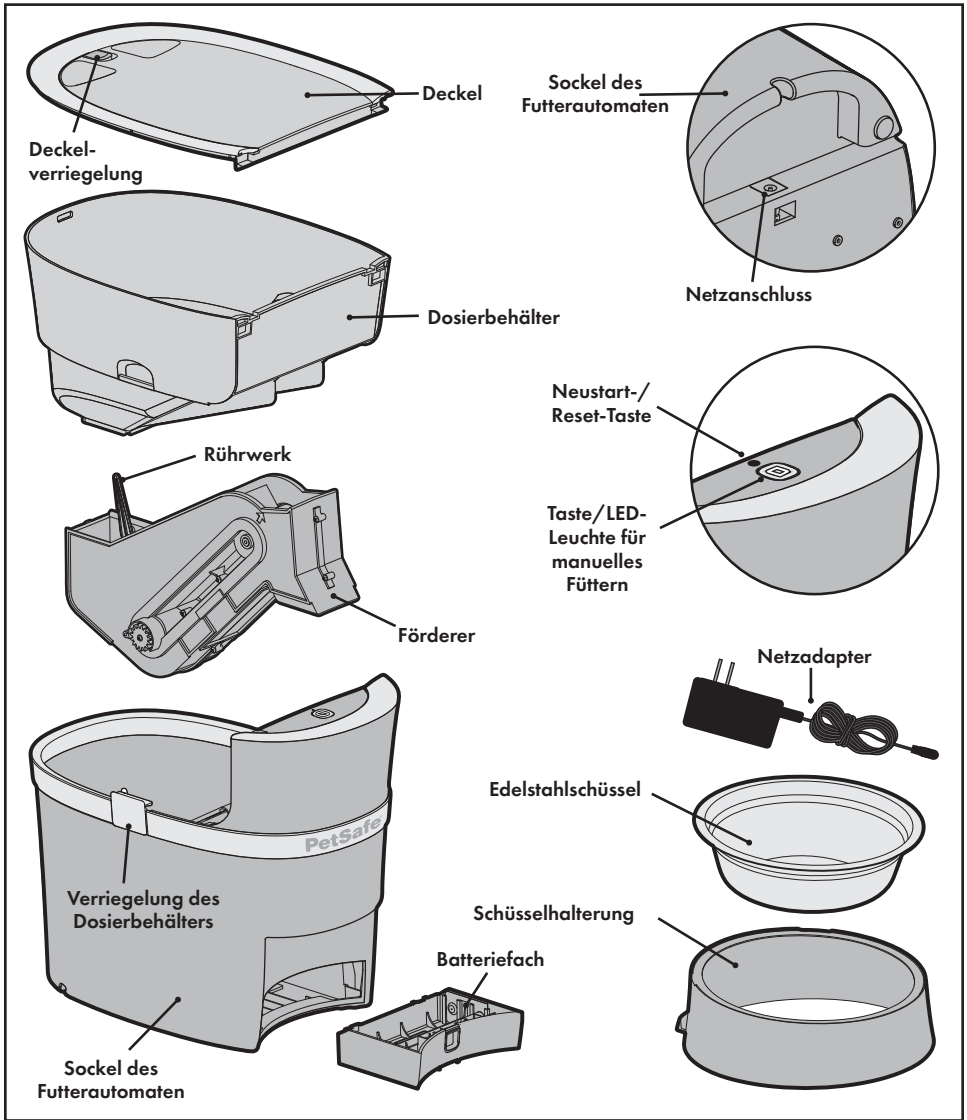

Systemvoraussetzungen

- iPhone und iPod mit iOS 9 oder höher oder kompatibles Android-Smartphone 6.0 oder höher
- WLAN-Router mit 2,4 GHz (802.11b/g/n)
- Schnelle Internetverbindung

Futterautomat zusammenbauen und einrichten

1. Entfernen Sie die im Dosierbehälter befindlichen Bestandteile.

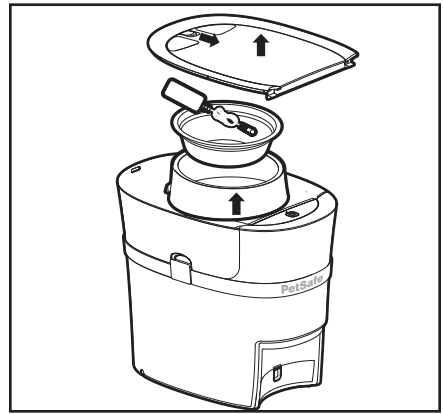

2. Wir empfehlen, die Schüssel, die Schüsselhalterung, den Dosierbehälter, den Deckel und den Förderer unter fließendem Wasser abzuspülen. Nachdem die Teile getrocknet sind, stellen Sie sicher, dass die Lippe des Förderbands auf die seitlichen Pfeilmarkierungen ausgerichtet ist. Montieren Sie den Förderer und den Dosierbehälter.

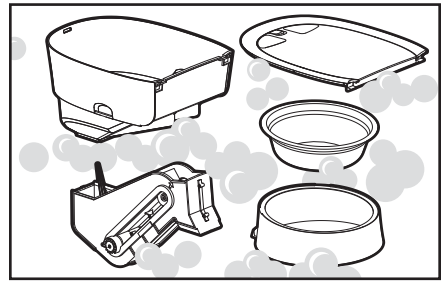

3. Schließen Sie den Netzadapter an. Sie können wahlweise vier (4) Alkalibatterien vom Typ D einsetzen, um einem Stromausfall vorzubeugen. Die LED-Leuchte blinkt gelb. Dies zeigt an, dass der Futterautomat eingeschaltet ist und sich im Einrichtungsmodus befindet.

VORSICHT

Batterien sind nur für den Notstrombetrieb gedacht und sollten nicht als Hauptstromquelle verwendet werden.

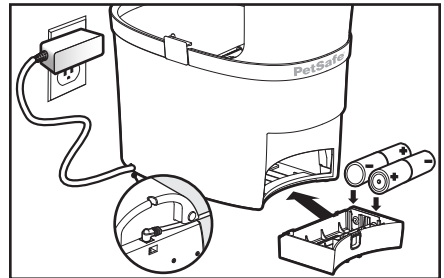

4. Stellen Sie die Schüssel in die Schüsselhalterung. Heben Sie den Futterautomaten an, und schieben Sie die Lasche der Halterung in die Aussparung auf der Unterseite des Futterautomaten.

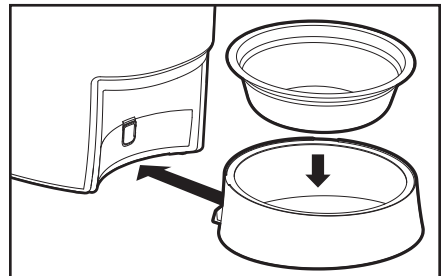

- Suchen Sie im App Store Ihres Smartphones nach „Smart Feed“, und laden Sie die App herunter. Öffnen Sie die App auf Ihrem Smartphone, und befolgen Sie die Anweisungen auf dem Bildschirm. Befüllen Sie den Futterautomaten erst mit Futtern, nachdem Sie alle Anweisungen ausgeführt und die App eingerichtet haben.



- Füllen Sie den Dosierbehälter mit trockenem oder halbfeuchtem Futter. Streichen Sie das Futter glatt, und bringen Sie den Deckel an.

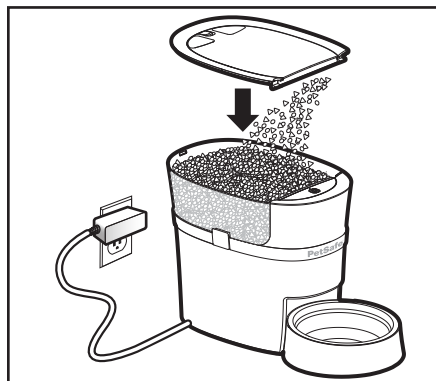

- Betätigen Sie den Förderer, indem Sie die Taste für manuelles Füttern gedrückt halten, bis Futter in die Schüssel ausgegeben wird. Sie können hierfür auch in der App die Funktion „Feed Now“ (Jetzt füttern) verwenden.

Hinweis: Bei niedrigem Futterstand muss stets der Förderer des Futterautomaten betätigt werden, um die richtige Futterdosierung sicherzustellen.



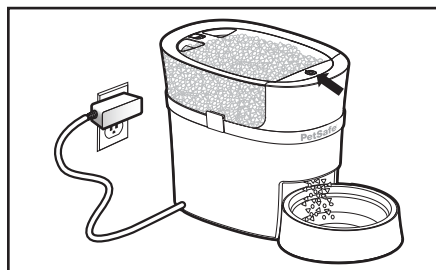



Ihr Smart Feed Futterautomat ist jetzt einsatzbereit. Nutzen Sie die Smart Feed App, um Mahlzeiten zu planen und Benachrichtigungen einzurichten.



Fehlerbehebung bei der Einrichtung

Wenn Sie während der Einrichtung der App keine Verbindung zum Futterautomaten herstellen können, befolgen Sie zunächst die Anweisungen in der App. Falls das Problem weiterhin besteht, führen Sie die folgenden Schritte aus:

- Stellen Sie sicher, dass Ihr Heim-WLAN ordnungsgemäß funktioniert und Ihr Smartphone damit verbunden ist.
- Platzieren Sie den Futterautomaten während der anfänglichen Einrichtung in der Nähe Ihres Routers.
- Achten Sie bei Verwendung eines Android-Smartphones darauf, dass während der Einrichtung die Option „Stay connected“ (Verbunden bleiben) aktiviert ist, damit die WLAN-Verbindung aufrechterhalten bleibt. Falls die Benachrichtigung „No internet access“ (Kein Internetzugang) angezeigt wird, öffnen Sie diese, um die WLAN-Verbindung wiederherzustellen.

Symbol	Beschreibung
	Main Screen (Hauptbildschirm): Hier rufen Sie die App-Funktionen auf und zeigen die Uhrzeit sowie die Menge der nächsten geplanten Mahlzeit an.
	Activity Log: (Aktivitätsprotokoll): Zeigt die Aktivitäten des Futterautomaten innerhalb der vergangenen zwei Wochen an, einschließlich der Uhrzeiten aller Futterausgaben sowie jegliche Fehlermeldungen.
	Settings: (Einstellungen): Zeigt die Einstellungen des Futterautomaten und der App an und wo Sie diese aktivieren oder ändern können, einschließlich Kindersicherung, Benachrichtigungen und WLAN-Verbindung. Hier können Sie den Futterautomaten auch in der App löschen.
	Feed Now: (Jetzt füttern): Durch Drücken dieses Symbols wird der Förderer des Futterautomaten betätigt oder sofort ein Snack oder eine zusätzliche Mahlzeit ausgegeben.
	Meal Schedule: (Mahlzeiten planen): Hier programmieren Sie die Uhrzeiten und die Mengen der Mahlzeiten. Sie können den Futterplan auch deaktivieren, sodass kein Futter ausgegeben wird.
	Slow Feed Mode: (Langsam füttern): Hiermit wird die Futtergabe aller geplanten Mahlzeiten über einer Menge von „1/8 cup“ auf einen Zeitraum von 15 Minuten verteilt, damit auch schnelle Esser ihr Futter langsam aufnehmen.
	Low Food: (Futterstand niedrig): Zeigt an, dass der Futterstand im Dosierbehälter niedrig ist und der Futterautomat aufgefüllt werden muss.

Neustart-/Rückstelltaste

Bei einem Neustart versucht der Futterautomat, die WLAN-Verbindung wiederherzustellen, während alle programmierten Mahlzeiten und Einstellungen erhalten bleiben.

1. Halten Sie die Neustart-/Rückstelltaste mit dem aufgebogenen Ende einer Büroklammer 3 bis 5 Sekunden langgedrückt, bis die LED-Leuchte weiß blinkt. Dies zeigt an, dass der Neustart erfolgt ist.
2. Wenn der Futterautomat mit dem WLAN verbunden ist und Internetzugang besteht, blinkt die LED-Leuchte zunächst blau und leuchtet anschließend dauerhaft blau. Dies zeigt an, dass die Verbindung hergestellt und der Futterautomat betriebsbereit ist.

Bei einer Rückstellung werden alle programmierten Mahlzeiten und Einstellungen gelöscht, und der Futterautomat wird auf die Werkseinstellungen zurückgesetzt.

1. Halten Sie die Neustart-/Rückstelltaste mit dem aufgebogenen Ende einer Büroklammer mindestens 8 Sekunden lang gedrückt, bis die LED-Leuchte weiß leuchtet. Dies zeigt an, dass die Rückstellung erfolgt ist.
2. Die LED-Leuchte blinkt anschließend gelb. Dies zeigt an, dass der Futterautomat auf die Werkseinstellungen zurückgesetzt wurde.

Farbe und Muster	Bedeutung
Gelb blinkend	Der Futterautomat wird mit Strom versorgt und befindet sich im Einrichtungsmodus.
Dauerhaft Gelb leuchtend	Das Smartphone ist mit dem Futterautomaten verbunden, der sich im Einrichtungsmodus befindet.
Langsam blau blinkend	Der Futterautomat ist mit dem WLAN verbunden, aber es besteht kein Internetzugang.
Schnell blau blinkend	Der Futterautomat versucht, eine WLAN-Verbindung herzustellen oder befindet sich offline.
Dauerhaft blau leuchtend	Der Futterautomat ist mit dem WLAN verbunden, es besteht Internetzugang, und das Gerät ist vollständig betriebsbereit.
Weiß blinkend	Es wird ein Neustart durchgeführt, bei dem der Futterautomat versucht, die WLAN-Verbindung wiederherzustellen, während alle programmierten Mahlzeiten und Einstellungen erhalten bleiben.
Dauerhaft weiß leuchtend	Es wird eine Rückstellung durchgeführt, bei dem alle programmierten Mahlzeiten und Einstellungen gelöscht werden und der Futterautomat auf die Werkseinstellungen zurückgesetzt wird.
Rot blinkend	Die WLAN-Verbindung konnte während der Einrichtung nicht hergestellt werden.
Dauerhaft rot leuchtend	Es ist ein mechanischer Fehler wie etwa ein Futterstau oder ein Motorproblem aufgetreten.

Nutzungsbedingungen und Haftungsbeschränkung

1. Nutzungsbedingungen

Die Verwendung des Produkts unterliegt den damit verbundenen Nutzungsbedingungen und Haftungsbeschränkungen des Herstellers. Voraussetzung für die Verwendung des Produkts ist die Akzeptanz aller Nutzungsbedingungen und Haftungsbeschränkungen. Wenn Sie die Nutzungsbedingungen und Haftungsbeschränkungen nicht akzeptieren, geben Sie das Produkt bitte unbenutzt in der Originalverpackung und auf Ihre Kosten und Ihr Risiko zusammen mit dem Kaufnachweis für eine vollständige Kostenrückerstattung an die entsprechende Kundenbetreuung zurück.

2. Ordnungsgemäße Verwendung

Die ordnungsgemäße Verwendung beinhaltet unter anderem das Lesen der gesamten Gebrauchsanleitung und aller speziellen Sicherheitshinweise. Möglicherweise ist Ihr Haustier aufgrund seines jeweiligen Temperaments, seiner Größe oder seines Gewichts nicht für dieses Produkt geeignet. Wenn Sie nicht sicher sind, ob das Produkt für Ihr Haustier geeignet ist, konsultieren Sie bitte vor Gebrauch Ihren Tierarzt oder qualifizierten Trainer. Bei aggressiven Haustieren rät Radio Systems Corporation von der Verwendung des Produkts zu Erziehungsmaßnahmen ab. Wir übernehmen keine Haftung für die Feststellung der Eignung im jeweiligen Fall.

3. Keine gesetzeswidrige oder verbotene Verwendung

Dieses Produkt ist nur für den Gebrauch mit Haustieren vorgesehen. Dieses Produkt dient nicht dazu, Schaden zuzufügen, zu verletzen oder zu provozieren. Eine Verwendung dieses Produkts auf eine nicht vorgesehene Art und Weise kann zur Verletzung von bundesstaatlichen, staatlichen oder lokalen Gesetzen führen.

4. Haftungsbeschränkung

Radio Systems Corporation und alle damit verbundenen Unternehmen sind unter keinen Umständen haftbar zu machen für (i) jegliche direkte oder indirekte Schäden, Schadensersatzverpflichtungen, zufällige Schäden, besondere Schäden oder Folgeschäden und/oder (ii) jegliche Verluste oder Schäden, die aus dem Gebrauch oder Missbrauch dieses Produkts entstehen oder damit verbunden sind. Der Käufer übernimmt soweit gesetzlich zulässig alle aus der Verwendung des Produkts resultierenden Risiken und Haftungsverpflichtungen.

5. Änderungen der Nutzungsbedingungen

Radio Systems Corporation behält sich das Recht vor, die Nutzungsbedingungen und Haftungsbeschränkungen des Produkts zu ändern. Wenn Sie über solche Änderungen vor der Verwendung dieses Produkts informiert wurden, sind diese für Sie bindend, als wären sie hierin eingeschlossen.

Konformität



Radio Systems Corporation erklärt unter eigener Verantwortung, dass das folgende Produkt/die folgenden Produkte den wesentlichen Anforderungen der EMC-Richtlinie 2014/30/EU und der RoHS 2-Richtlinie (EU) 2015/863 entspricht bzw. entsprechen. Nicht von Radio Systems Corporation genehmigte Änderungen oder Modifikationen der Ausrüstung können zur Verletzung der EMC-Richtlinien der EU sowie zum Erlöschen der Betriebserlaubnis und der Garantie der Ausrüstung führen. Hiermit erklärt Radio Systems Corporation, dass dieses Teil den wesentlichen Anforderungen und anderen relevanten Bestimmungen entspricht. Die Konformitätserklärung ist einsehbar unter: www.petsafe.com/customer-care/eu_docs.php

IC

Dieses Gerät erfüllt die lizenzfreie(n) RSS-Norm(en) von Industry Canada. Der Betrieb unterliegt den folgenden beiden Bedingungen: (1) Das Gerät darf keine Störfrequenzen verursachen, und (2) das Gerät muss jegliche Störfrequenzen annehmen, einschließlich solcher, die eine unerwünschte Funktionsweise des Geräts verursachen können.



Wichtige Recyclinghinweise

Halten Sie sich bitte an die in Ihrem Land geltenden Vorschriften zur Entsorgung elektronischer und elektrischer Geräte. Dieses Gerät muss recycelt werden. Es darf am Ende der Produktlebensdauer nicht im Haushaltsmüll entsorgt werden. Prüfen Sie bitte die lokalen Vorschriften, oder geben Sie es dahin zurück, wo Sie es gekauft haben, damit es unserem Recyclingsystem zugeführt werden kann. Falls keine dieser Optionen möglich ist, kontaktieren Sie bitte die Kundenbetreuung bezüglich weiterer Informationen.

Garantie

Zwei Jahre nicht übertragbare eingeschränkte Garantie

Dieses Produkt unterliegt einer eingeschränkten Herstellergarantie. Alle Einzelheiten zu der für dieses Produkt geltenden Garantie und ihren Bestimmungen erhalten Sie unter www.petsafe.com und/oder bei Ihrer Kundenbetreuung vor Ort.

Europa

Radio Systems PetSafe Europe Ltd.
2nd Floor, Elgee Building, Market Square
Dundalk, Co. Louth, A91 YR9X Irland

Canada

Radio Systems Corporation
10427 PetSafe Way
Knoxville, TN 37932 USA

Apple, the Apple logo, iPhone, iPad, and iPod touch are trademarks of Apple Inc., registered in the U.S. and other countries. App Store is a service mark of Apple Inc.

Android, Google Play and the Google Play logo are trademarks of Google Inc.

Apple, le logo Apple, iPhone, iPad et iPod touch sont des marques déposées d'Apple Inc. aux États-Unis et dans d'autres pays. App Store est une marque de service d'Apple Inc.

Android, Google Play et le logo Google Play sont des marques déposées de Google Inc.

Apple, het Apple-logo, iPhone, iPad en iPod Touch zijn handelsmerken van Apple Inc., geregistreerd in de VS en andere landen. App Store is een dienstmerk van Apple Inc.

Android, Google Play en het Google Play-logo zijn handelsmerken van Google Inc.

Apple, el logotipo de Apple, iPhone, iPad y iPod touch son marcas registradas de Apple Inc. en EE. UU. y en otros países. App Store es una marca de servicio de Apple Inc.

Android, Google Play y el logotipo de Google Play son marcas registradas de Google Inc.

Apple, il logo Apple, iPhone, iPad e iPod touch sono marchi commerciali di Apple Inc., registrati negli Stati Uniti e in altri Paesi. App Store è un marchio di servizio di Apple Inc.

Android, Google Play e il logo di Google Play sono marchi commerciali di Google Inc.

Apple, das Apple-Logo, iPhone, iPad und iPod touch sind in den USA und anderen Ländern eingetragene Marken von Apple Inc. App Store ist eine Dienstleistungsmarke von Apple Inc.

Android, Google Play und das Google Play-Logo sind Marken von Google Inc.

Radio Systems Corporation
10427 PetSafe Way
Knoxville, TN 37932
+1 (865) 777-5404

Radio Systems PetSafe Europe Ltd.
2nd Floor, Elgee Building, Market Square
Dundalk, Co. Louth, A91 YR9X Ireland
+353 (0) 76 892 0427

Radio Systems Australia Pty Ltd.
Suite 11001 Australia Fair Office Towers
36 Marine Parade
Southport, QLD 4215, Australia
+61 (0) 7 5556 3800

petsafe.com

L400-2431-19/1

©2019 Radio Systems Corporation