

00054236  
00054237  
(DIR355BT)

# ***hama***<sup>®</sup>

THE SMART SOLUTION



**Digital Radio**

**QUICK GUIDE**

**Digitalradio**

**KURZANLEITUNG**

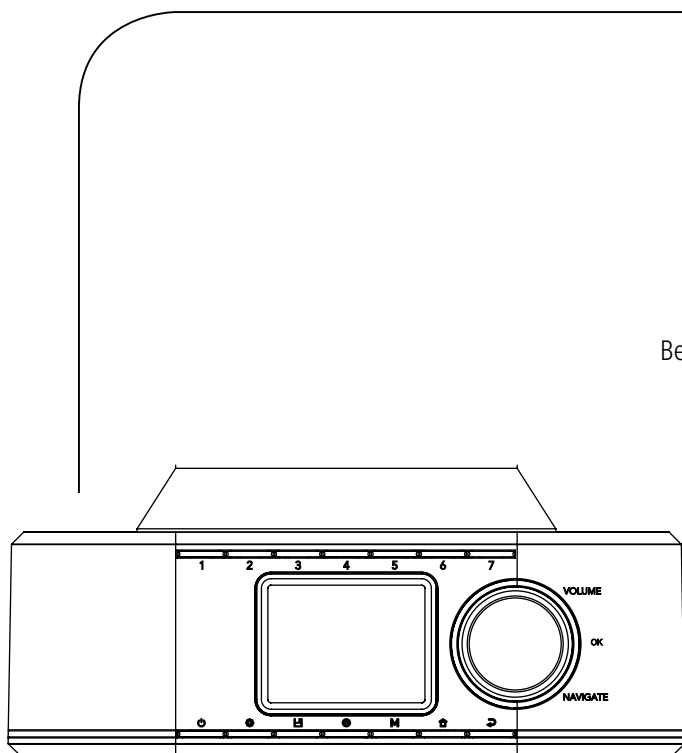

Quick Guide	<b>GB</b>
Kurzanleitung	<b>D</b>
Notice d'utilisation	<b>F</b>
Instrucciones breves	<b>E</b>
Краткое руководство	<b>RUS</b>
Istruzioni brevi	<b>I</b>
Beknopte bedieningsinstructies	<b>NL</b>
Σύντομες οδηγίες	<b>GR</b>
Krótką instrukcja obsługi	<b>PL</b>
Rövid útmutató	<b>H</b>
Stručný návod	<b>CZ</b>
Stručný návod	<b>SK</b>
Instruções resumidas	<b>P</b>
Kısa kullanım kılavuzu	<b>TR</b>
Instrucțiuni scurte	<b>RO</b>
Snabbguide	<b>S</b>
Lyhyt ohje	<b>FIN</b>
Kort vejledning	<b>DK</b>
Kortveiledning	<b>N</b>

**Technical Data**

Technische Daten

<b>Display</b>	2.4" (6.1cm) Color TFT 320 x 240 px
<b>Speaker</b> Lautsprecher	3" 5W (RMS)
<b>Power Supply</b> Stromversorgung	DC 12.0V / 1.0A, max 12.0W
<b>Supported Languages</b> Unterstützte Sprachen	English, German, Danish, Dutch, Finnish, French, Italian, Norwegian, Polish, Portuguese, Spanish, Swedish, Turkish, Czech, Slovak
<b>Packaging Content</b> Verpackungsinhalt	Hama DIR355BT, Power Supply, Cabinet Mount Clip, Cabinet Mount Screw, Quick Start Manual

**Connectivity**

Konnektivität

<b>WiFi</b>	2.4GHz (b/g/n) / 5GHz (a/n)
<b>Bluetooth</b>	Receiver (RX): 4.2, Class 1, A2DP, AVRCP

**Audio Connectors**

Audio Anschlüsse

<b>Inputs</b>	AUX In 3.5mm
<b>Outputs</b>	Headphone 3.5mm

**Sources**

Quellen

**Presets**

Favoriten

Sources Quellen		Presets Favoriten
<b>DAB/DAB+</b> (174.928 - 239.2 MHz)	✓	30
<b>FM</b> (87.5 - 108 MHz)	✓	30
<b>Internet Radio</b>	✓	30
<b>Spotify Connect</b>	✓	10

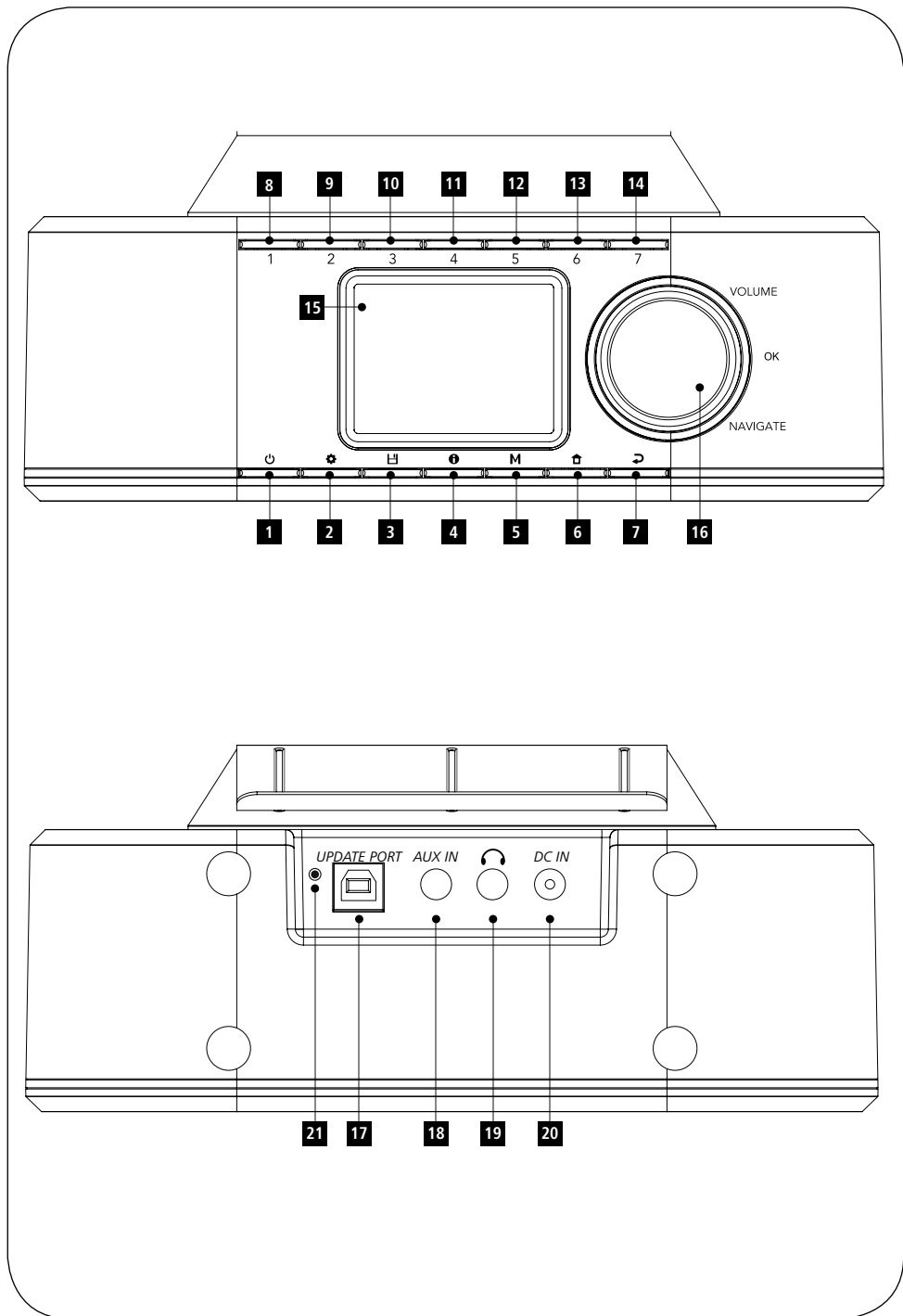

# Spotify Connect

---

**GB** Use your phone, tablet or computer as a remote control for Spotify. Go to [spotify.com/connect](https://spotify.com/connect) to learn how.

**D** Verwende dein Smartphone, Tablet oder deinen Computer als Fernbedienung für Spotify. Auf [spotify.com/connect](https://spotify.com/connect) erfährst du mehr.

**F** Utilisez votre téléphone, votre tablette ou votre ordinateur comme une télécommande pour contrôler Spotify. Accédez à [spotify.com/connect](https://spotify.com/connect) pour en savoir plus.

**E** Usa tu teléfono, tu tablet o tu computadora como control remoto de Spotify. Para más información, entra a [spotify.com/connect](https://spotify.com/connect).

**I** Usa il tuo cellulare, tablet o computer come telecomando remoto per Spotify. Vai su [spotify.com/connect](https://spotify.com/connect) per scoprire come.

**NL** Gebruik je telefoon, tablet of computer als een afstandsbediening voor Spotify. Ga naar [spotify.com/connect](https://spotify.com/connect) om te leren hoe je dat doet

**GR** Χρησιμοποίησε το τηλέφωνο, το τάμπλετ ή τον υπολογιστή σου ως τηλεχειριστήριο για το Spotify. Πήγαινε στο [spotify.com/connect](https://spotify.com/connect) για να μάθεις πώς.

**PL** Wykorzystuj telefon, tablet lub komputer jako pilota, aby sterować aplikacją Spotify. Wejdź na [spotify.com/connect](https://spotify.com/connect), aby dowiedzieć się, jak to zrobić.

---

**H** Használd a telefont, táblagépet vagy számítógépet a Spotify távirányítójaként. További tudnivalókat a [spotify.com/connect](https://spotify.com/connect) oldalon olvashatsz.

**CZ** Hudbu ze Spotify můžeš ovládat na dálku přes telefon, tablet nebo počítač. Na stránce [spotify.com/connect](https://spotify.com/connect) najdeš, jak na to.

**P** Usa o teu telemóvel, tablet ou computador como comando do Spotify. Vai a [spotify.com/connect](https://spotify.com/connect) para saberes como

**TR** Telefon, tablet veya bilgisayarını Spotify için uzaktan kumanda olarak kullan. Nasıl yapacağını öğrenmek için [spotify.com/connect](https://spotify.com/connect) adresine

**S** Använd din telefon, surfplatta eller dator som fjärrkontroll för Spotify. Gå till [spotify.com/connect](https://spotify.com/connect) för att ta reda på hur.







**FIN** Käytä puhelinta, tablettia tai tietokonetta Spotifyn kaukosäätimenä. Katso tarkemmat tiedot osoitteesta [spotify.com/connect](https://spotify.com/connect).

**DK** Brug din telefon, tablet eller computer som fjernbetjening til Spotify. Gå til [spotify.com/connect](https://spotify.com/connect) for at finde ud af, hvordan du gør.

**N** Bruk telefonen, nettbrettet eller datamaskinen som en fjernkontroll for Spotify. Gå til [spotify.com/connect](https://spotify.com/connect) for å lære hvordan.

---

**Controls and Displays**

A: Front		
1		[POWER] Button
2		[MENU] Button
3		[PRESET] Button
4		[INFO] Button
5	<b>M</b>	[MODE] Button
6		[HOME] Button
7		[BACK] Button
8		[PRESET 1] Button
9		[PRESET 2] Button
10		[PRESET 3] Button
11		[PRESET 4] Button
12		[PRESET 5] Button
13		[PRESET 6] Button
14		[PRESET 7] Button
15		Display
16		[VOLUME] / [OK] / [NAVIGATE]

B: Rear		
17		Update Port
18		AUX-In Socket
19		Headphone Socket
20		Mains Power Supply
21		Antenna

**Important information - Quick-reference guide**

- This quick-reference guide contains the most important basic information, such as safety instructions and the steps necessary to operate the product.
- To help protect the environmental and conserve valuable raw materials, Hama does not issue a printed manual and instead makes this available exclusively as a PDF download.
- The full text of the **manual** is available at the following internet address:  
**www.hama.com -> 00054236 -> Downloads**      **www.hama.com -> 00054237 -> Downloads**
- Save the manual on your computer for reference and print them out if possible.

## 1. Explanation of Warning Symbols and Notes

### Risk of electric shock



This symbol indicates a risk of electric shock from touching product parts carrying hazardous voltage.

### Warning



This symbol is used to indicate safety instructions or to draw your attention to specific hazards and risks.

### Note



This symbol is used to indicate additional information or important notes.

## 2. Package Contents

- Hama "DIR355BT"
- Power supply unit
- Quick Guide
- Clip mount
- Screw mount

## 3. Safety Instructions

- The product is intended for private, non-commercial use only.
- Do not use the product in areas in which electronic products are not permitted.
- Protect the product from dirt, moisture and overheating and use it in dry rooms only.
- As with all electrical products, this device should be kept out of the reach of children.
- Do not drop the product and do not expose it to any major shocks.
- Do not operate the product outside the power limits specified in the technical data.
- Keep the packaging material out of the reach of children due to the risk of suffocation.
- Dispose of packaging material immediately in accordance with the locally applicable regulations.
- Do not modify the device in any way. Doing so voids the warranty.
- Use the product only for the intended purpose.
- Do not use the product in the immediate vicinity of heaters, other heat sources or in direct sunlight.
- Do not use the product in a damp environment and avoid splashing water.
- Only use the article under moderate climatic conditions.

### Risk of electric shock



- Do not open the device or continue to operate it if it becomes damaged.
- Do not use the product if the AC adapter, the adapter cable or the mains cable are damaged.
- Do not attempt to service or repair the product yourself. Leave any and all service work to qualified experts.

## 4. Before First Use

### Note



A detailed description of the UNDOK app and all of its functions can be found in our UNDOK guide at:



[www.hama.com](http://www.hama.com) -> 00054236, 00054237-> Downloads

## Setting up a network connection

### 4.1 WLAN (wireless network)

- Ensure that the router is switched on, is functioning correctly and that there is a connection to the internet.
- Activate the WLAN function of your router.
- Follow your router's operating instructions as regards the correct functioning of the WLAN connection.
- Then proceed directly as described under section 5 'Getting started'.

## 5. Getting Started

### 5.1 General Notes on Use

#### 5.1.1 Switch On / Off / Standby

- Press **[POWER]** (1) to switch on the radio.
- Press **[POWER]** (1), to switch the radio off (Standby).
- To completely switch off the device, disconnect it from the power supply.

#### 5.1.2 Navigation and Control

- After pressing a shortcut button, navigate through the menu items using.
- Select the individual menu items by turning **[VOLUME/ENTER/NAVIGATE]** (16).
- Confirm the selection by pressing **[VOLUME/ENTER/NAVIGATE]** (16).

### 5.1.3 Volume Adjustment

- Turn the volume up (right) or down (left) by turning [**VOLUME/ENTER/NAVIGATE**] (16) accordingly.

### 5.2 Switching ON

#### Warning



- Only operate the product from a socket that has been approved for the device. The socket must be installed close to the product and must be easily accessible.
- Disconnect the product from the power supply using the On/Off switch – if this is not available, unplug the power cord from the socket.
- If using a multi-socket power strip, make sure that the total power consumption of all connected devices does not exceed the power strip's maximum throughput rating.
- If you will not be using the product for a prolonged period, disconnect it from mains power.

- Connect the power supply to the mains connection (1) on the back of the radio.
- Connect the network cable to a properly installed and easily accessible network socket.
- Wait until the radio has initialised fully.
- Press [**POWER**] (1) to switch on the radio.

#### Note – switching on for the first time



- The Setup Wizard starts up automatically when the radio is turned on for the first time.
- The default used language is English.
- You can skip the Wizard and start it up again later in German.

### 5.3 Language

The first time it is used, the radio's default language is English. To change radio's menu language, proceed as follows:

- Press [**⚙️**] (7) to access the Settings menu.
- Use [**VOLUME/ENTER/NAVIGATE**] (16) to navigate to the "Settings" menu item.
- Confirm the selection by pressing [**VOLUME/ENTER/NAVIGATE**] (16).
- Use [**VOLUME/ENTER/NAVIGATE**] (16) to navigate to the "Language" menu item. Confirm the selection by pressing [**VOLUME/ENTER/NAVIGATE**] (16).
- Use [**VOLUME/ENTER/NAVIGATE**] (16) to select your preferred system language.
- The language setting currently selected is marked with an asterisk (\*).

#### Note



- You can choose from the following languages: English, German, Danish, Dutch, Finnish, French, Italian, Norwegian, Polish, Portuguese, Spanish, Swedish, Turkish, Czech and Slovak.

### 6. Care and Maintenance

- Only clean this product with a slightly damp, lint-free cloth and do not use aggressive cleaning agents.
- If you do not plan to use the product for a prolonged period, turn off the device and disconnect it from the power supply. Store it in a clean, dry place away from direct sunlight.

### 7. Warranty Disclaimer

Hama GmbH & Co KG assumes no liability and provides no warranty for damage resulting from improper installation/ mounting, improper use of the product or from failure to observe the operating instructions and/or safety notes.

### 8. Service and Support

Please contact Hama Product Consulting if you have any questions about this product.

Hotline: +49 9091 502-115 (German/English)

Further support information can be found here:  
[www.hama.com](http://www.hama.com)

The full text of the manual is available at the following internet address:

[www.hama.com](http://www.hama.com) -> 00054236 -> Downloads

[www.hama.com](http://www.hama.com) -> 00054237 -> Downloads

### 9. Recycling Information

#### Note on environmental protection:



After the implementation of the European Directives 2012/19/EU and 2006/66/EU in the national legal system, the following applies:  
■ electrical and electronic devices as well as batteries must not be disposed of with household waste. Consumers are obliged by law to return electrical and electronic devices as well as batteries to the designated public collection points or to the point of sale at the end of their service lives. Detailed information on this topic is defined in the national laws of the respective country. This presence of the above symbol on the product, operating instructions or package indicates that the product is subject to these regulations. By recycling, reusing the materials or other forms of utilising old devices/batteries, you are making an important contribution to protecting our environment.



## 10. Declaration of Conformity

**CE** Hama GmbH & Co KG hereby declares that the radio equipment type [00054236, 00054237] is in compliance with Directive 2014/53/EU. The full text of the EU declaration of conformity is available at the following internet address:

[www.hama.com](http://www.hama.com) -> 00054236 -> Downloads

[www.hama.com](http://www.hama.com) -> 00054237 -> Downloads

Frequency band(s)	Maximum radio-frequency power transmitted
Bluetooth: 2.402 – 2.480 GHz	6.5 dBm (EIRP)
WiFi: 2.400 – 2.480 GHz	15.5 dBm (EIRP)
WiFi: 5.150 – 5.350 GHz	16.5 dBm (EIRP)
WiFi: 5.470 – 5.725 GHz	16.5 dBm (EIRP)

### Restrictions or Requirements in

Belgium, Bulgaria, Czech Republic, Denmark, Germany, Estonia, Ireland, Greece, Spain, France, Croatia, Italy, Cyprus, Latvia, Lithuania, Luxembourg, Hungary, Malta, the Netherlands, Austria, Poland, Portugal, Romania, Slovenia, Slovakia, Finland, Sweden, United Kingdom

#### Note



If channels 36-64 (channels of frequency 5150 MHz - 5350 MHz) are used, the device may only be used in closed rooms.

#### To limit exposure to electromagnetic fields



This device is intended for use at a distance of at least 20 cm from the body of the user or persons nearby. This device must not be worn or carried on the body.

## 11. Specifications in accordance with Regulation (EU) 2019/1782

Manufacturer's name or trade mark, commercial registration number and address	Hama, HRA12159, Dresdner Str. 9, 86653 Monheim
Model identifier	BQ12E-1201000-G
Input voltage	100 – 240 V
Input AC frequency	50 / 60 Hz
Output voltage / Output current / Output power	12.0 VDC / 1.0 A / 24.0 W
Average active efficiency	83.0 %
Efficiency at low load (10 %)	76.3 %
No-load power consumption	0.07 W

**12. Consumption information according to directive (EU) No. 801/2013 amending the directive (EC) No. 1275/2008**

Status	Duration of trigger time	Energy consumption
off-mode O/I mains switch (only on devices with O/I mains switch)	–	≤ 0.50 W
manual standby mode (Ready state (Standby) on devices without information or status indicator (manual)*)	–	≤ 0.50 W
manual standby mode (Ready state (standby) on devices with information or status indicator (manual)*)	–	≤ 1.00 W
automatic standby (Standby on devices without information or status indicator**)	≤ 20 min	≤ 0.50 W
information or status display (Automatic ready state (Standby) on devices with information or status indicator**)	≤ 20 min	≤ 1.00 W
networked standby***	≤ 20 min	≤ 2.00 W

\* Press the Power button

\*\* Not networked - "Maintain network connection - NO".

Not available in FM mode, if present.

\*\*\* Networked - "Maintain network connection - YES"

Please note that the actual power consumption can be dependent on multiple factors. These include the personal settings, the operating mode, the ambient temperature and the firmware version of the product used.

The values set out above represent maximum values.

The actual reference values can be found at:







[www.hama.com](http://www.hama.com) -> 00054236 -> Downloads ->

Consumption information

[www.hama.com](http://www.hama.com) -> 00054237 -> Downloads ->

Consumption information

**Bedienungselemente und Anzeigen**

A: Radio Frontseite		
1		[POWER]-Taste
2		[MENU]-Taste
3		[PRESET]-Taste
4		[INFO]-Taste
5	<b>M</b>	[MODE]-Taste
6		[HOME]-Taste
7		[BACK]-Taste
8		[PRESET 1]-Taste
9		[PRESET 2]-Taste
10		[PRESET 3]-Taste
11		[PRESET 4]-Taste
12		[PRESET 5]-Taste
13		[PRESET 6]-Taste
14		[PRESET 7]-Taste
15		Display
16		[VOLUME] / [ENTER] / [NAVIGATE]

B: Radio Rückseite		
17		Update port
18		AUX-In Buchse
19		Kopfhörer Buchse
20		Netzzuleitung
21		Antenne

**Wichtiger Hinweis - Kurzanleitung**

- Dies ist eine Kurzanleitung, die Sie mit den wichtigsten Basis-Informationen wie Sicherheitshinweisen und der Inbetriebnahme Ihres Produktes versorgt.
- Aus Gründen des Umweltschutzes und der Einsparung wertvoller Rohstoffe verzichtet die Firma Hama auf eine gedruckte Langanleitung und bietet diese ausschließlich als PDF-Download an.

- Die vollständige **Langanleitung** ist unter der folgenden Internetadresse verfügbar:

**www.hama.com -> 00054236 -> Downloads**

**www.hama.com -> 00054237 -> Downloads**

- Speichern Sie die Langanleitung zum Nachschlagen auf Ihrem Computer und drucken Sie diese nach Möglichkeit aus.



## 1. Erklärung von Warnsymbolen und Hinweisen

### Gefahr eines elektrischen Schlages

Dieses Symbol weist auf eine Berührungsgefahr mit nicht isolierten Teilen des Produktes hin, die möglicherweise eine gefährliche Spannung von solcher Höhe führen, dass die Gefahr eines elektrischen Schlags besteht.

### Warnung

Wird verwendet, um Sicherheitshinweise zu kennzeichnen oder um Aufmerksamkeit auf besondere Gefahren und Risiken zu lenken.

### Hinweis

Wird verwendet, um zusätzlich Informationen oder wichtige Hinweise zu kennzeichnen.

## 2. Packungsinhalt

- Hama "DIR355BT"
- Netzteil
- Schnellstartanleitung
- Klemmverbindung
- Schraubverbindung

## 3. Sicherheitshinweise

- Das Produkt ist für den privaten, nicht-gewerblichen Haushaltsgebrauch vorgesehen.
- Benutzen Sie das Produkt nicht in Bereichen, in denen elektronische Produkte nicht erlaubt sind.
- Schützen Sie das Produkt vor Schmutz, Feuchtigkeit und Überhitzung und verwenden Sie es nur in trockenen Räumen.
- Dieses Produkt gehört, wie alle elektrischen Produkte, nicht in Kinderhände!
- Lassen Sie das Produkt nicht fallen und setzen Sie es keinen heftigen Erschütterungen aus.
- Betreiben Sie das Produkt nicht außerhalb seiner in den technischen Daten angegebenen Leistungsgrenzen.
- Halten Sie Kinder unbedingt von dem Verpackungsmaterial fern, es besteht Erstickungsgefahr.
- Entsorgen Sie das Verpackungsmaterial sofort gemäß den örtlich gültigen Entsorgungsvorschriften.
- Nehmen Sie keine Veränderungen am Gerät vor. Dadurch verlieren sie jegliche Gewährleistungsansprüche.
- Verwenden Sie das Produkt ausschließlich für den dazu vorgesehenen Zweck.
- Betreiben Sie das Produkt nicht in unmittelbarer Nähe der Heizung, anderer Hitzequellen oder in direkter Sonneneinstrahlung.
- Verwenden Sie das Produkt nicht in einer feuchten Umgebung und vermeiden Sie Spritzwasser.
- Verwenden Sie den Artikel nur unter moderaten klimatischen Bedingungen.

## Gefahr eines elektrischen Schlages

- Öffnen Sie das Produkt nicht und betreiben Sie es bei Beschädigungen nicht weiter.
- Verwenden Sie das Produkt nicht, wenn der AC-Adapter, das Adapterkabel oder die Netzleitung beschädigt sind.
- Versuchen Sie nicht, das Produkt selbst zu warten oder zu reparieren. Überlassen Sie jegliche Wartungsarbeit dem zuständigen Fachpersonal.

## 4. Vor der Inbetriebnahme

### Hinweis

Eine ausführliche Beschreibung der UNDOK-App und des vollen Funktionsumfangs finden Sie in unserem UNDOK-Guide unter:



[www.hama.com](http://www.hama.com) -> 00054236, 00054237 -> Downloads

## Netzwerkverbindung einrichten

### 4.1 WLAN (kabelloses Netzwerk)

- Stellen Sie sicher, dass der Router eingeschaltet ist, korrekt funktioniert und Verbindung zum Internet besteht.
- Aktivieren Sie die WLAN Funktion ihres Routers.
- Beachten Sie bezüglich einer korrekten Funktion der WLAN-Verbindung die Bedienungsanleitung ihres Routers.
- Gehen Sie dann wie unter Pkt. 5 „Inbetriebnahme“ beschrieben weiter vor.

## 5. Inbetriebnahme

### 5.1 Allgemeine Hinweise zur Bedienung

#### 5.1.1 Ein- /Ausschalten/ Standby

- Drücken Sie **[POWER]** (1), um das Radio einzuschalten.
- Drücken Sie **[POWER]** (1), um das Radio auszuschalten (Standby).
- Trennen Sie das Gerät von der Stromversorgung, um es vollständig auszuschalten.

#### 5.1.2 Navigation und Steuerung

- Navigieren Sie nach Druck auf eine Kurzwahltaste durch die angebotenen Menüpunkte.
- Durch Drehen von **[VOLUME/ENTER/NAVIGATE]** (16) wählen Sie einzelne Menüpunkte aus.
- Durch Drücken von **[VOLUME/ENTER/NAVIGATE]** (16) bestätigen Sie die Auswahl.

### 5.1.3 Lautstärke anpassen

- Durch Drehen von **[VOLUME/ENTER/NAVIGATE]** (16) wird die Lautstärke erhöht (rechts) oder reduziert (links).

### 5.2 Einschalten

#### Warnung



- Betreiben Sie das Produkt nur an einer dafür zugelassenen Steckdose. Die Steckdose muss in der Nähe des Produktes angebracht und leicht zugänglich sein.
  - Trennen Sie das Produkt mittels des Ein-/Ausschalters vom Netz – wenn dieser nicht vorhanden ist, ziehen Sie die Netzleitung aus der Steckdose.
  - Achten Sie bei Mehrfachsteckdosen darauf, dass die angeschlossenen Verbraucher die zulässige Gesamtleistungsaufnahme nicht überschreiten.
  - Trennen Sie das Produkt vom Netz, wenn Sie es längere Zeit nicht benutzen.
- 
- Schließen Sie das Netzteil an der Netzleitung (1) auf der Rückseite des Radios an.
  - Verbinden Sie das Netzkabel mit einer ordnungsgemäß installierten und leicht zugänglichen Netzsteckdose.
  - Warten Sie, bis die Initialisierung des Radios abgeschlossen ist.
  - Drücken Sie die **[POWER]** (1), um das Radio einzuschalten.

#### Hinweis – beim ersten Einschalten



- Beim ersten Start wird automatisch der Einrichtungsassistent (Setup Wizard) gestartet.
- Der Einrichtungsassistent wird in englischer Sprache ausgeführt.
- Sie können den Assistenten überspringen und später in deutscher Sprache erneut aufrufen.

### 5.3 Sprache

Bei Erstinbetriebnahme ist als Standardsprache des Radios Englisch eingestellt. Um die eingestellte Menüsprache des Radios zu ändern, gehen Sie wie folgt vor:

- Drücken Sie **[G]** (7), um in das Einstellungs Menü zu gelangen.
- Navigieren Sie mit Hilfe von **[VOLUME/ENTER/NAVIGATE]** (16) zum Menüpunkt „Settings“.
- Bestätigen Sie die Auswahl durch Drücken von **[VOLUME/ENTER/NAVIGATE]** (16).
- Navigieren Sie mit Hilfe von **[VOLUME/ENTER/NAVIGATE]** (16) zum Menüpunkt „Language“. Bestätigen Sie die Auswahl durch Drücken von **[VOLUME/ENTER/NAVIGATE]** (16).
- Wählen Sie mit Hilfe von **[VOLUME/ENTER/NAVIGATE]** (16) Ihre gewünschte Systemsprache aus.
- Die aktuell gewählte Spracheinstellung wird mit \* gekennzeichnet.

### Hinweis



- Folgende Sprachen stehen zur Auswahl:  
Englisch, Deutsch, Dänisch, Holländisch, Finnisch, Französisch, Italienisch, Norwegisch, Polnisch, Portugiesisch, Spanisch, Schwedisch, Türkisch, Slowakisch und Tschisch

### 6. Wartung und Pflege

- Reinigen Sie dieses Produkt nur mit einem fusselfreien, leicht feuchten Tuch und verwenden Sie keine aggressiven Reiniger.
- Sollten Sie das Produkt längere Zeit nicht nutzen, schalten Sie das Gerät aus und trennen es von der Stromversorgung. Lagern Sie es an einem sauberen, trockenen Ort ohne direkte Sonneneinstrahlung.

### 7. Haftungsausschluss

Die Hama GmbH & Co KG übernimmt keinerlei Haftung oder Gewährleistung für Schäden, die aus unsachgemäßer Installation, Montage und unsachgemäßem Gebrauch des Produktes oder einer Nichtbeachtung der Bedienungsanleitung und/oder der Sicherheitshinweise resultieren.

### 8. Service und Support

Bitte wenden Sie sich bei Fragen zum Produkt gerne an die Hama-Produktberatung.  
Hotline: +49 9091 502-115 (Deu/Eng)

Weitere Supportinformationen finden sie hier:  
[www.hama.com](http://www.hama.com)

Die vollständige Langanleitung ist unter der folgenden Internetadresse verfügbar:  
[www.hama.com](http://www.hama.com) -> 00054236 -> Downloads  
[www.hama.com](http://www.hama.com) -> 00054237 -> Downloads

### 9. Entsorgungshinweise

#### Hinweis zum Umweltschutz:



Ab dem Zeitpunkt der Umsetzung der europäischen Richtlinien 2012/19/EU und 2006/66/EG in nationales Recht gilt folgendes: Elektrische und elektronische Geräte sowie Batterien dürfen nicht mit dem Hausmüll entsorgt werden. Der Verbraucher ist gesetzlich verpflichtet, elektrische und elektronische Geräte sowie Batterien am Ende ihrer Lebensdauer an den dafür eingerichteten, öffentlichen Sammelstellen oder an die Verkaufsstelle zurückzugeben. Einzelheiten dazu regelt das jeweilige Landesrecht. Das Symbol auf dem Produkt, der Gebrauchsanleitung oder der Verpackung weist auf diese Bestimmungen hin. Mit der Wiederverwertung, der stofflichen Verwertung oder anderen Formen der Verwertung von Altgeräten/Batterien leisten Sie einen wichtigen Beitrag zum Schutz unserer Umwelt.

## 10. Konformitätserklärung

**CE** Hiermit erklärt die Hama GmbH & Co KG, dass der Funkanlagentyp [00054236, 00054237] der Richtlinie 2014/53/EU entspricht. Der vollständige

Text der EU-Konformitätserklärung ist unter der folgenden Internetadresse verfügbar:

www.hama.com -> 00054236 -> Downloads

www.hama.com -> 00054237 -> Downloads

Frequenzband/ Frequenzbänder	Abgestrahlte maximale Sendeleistung
Bluetooth: 2.402 – 2.480 GHz	6.5 dBm (EIRP)
WiFi: 2.400 – 2.480 GHz	15.5 dBm (EIRP)
WiFi: 5.150 – 5.350 GHz	16.5 dBm (EIRP)
WiFi: 5.470 – 5.725 GHz	16.5 dBm (EIRP)

### Beschränkungen oder Anforderungen in

Belgien, Bulgarien, Tschechische Republik, Dänemark, Deutschland, Estland, Irland, Griechenland, Spanien, Frankreich, Kroatien, Italien, Zypern, Lettland, Litauen, Luxemburg, Ungarn, Malta, Niederlande, Österreich, Polen, Portugal, Rumänien, Slowenien, Slowakei, Finnland, Schweden, Vereinigtes Königreich

### Hinweis



Wenn Kanal 36-64 (Kanäle der Frequenz 5150 MHz - 5350 MHz) verwendet wird, darf das Gerät nur in geschlossenen Räumen verwendet werden.

### Zur Begrenzung der Exposition gegen elektromagnetische Felder



Dieses Gerät ist vorgesehen für die Verwendung in einem Abstand von mindestens 20 cm zum Körper des Benutzers oder Personen in der Nähe. Dieses Gerät darf nicht am Körper getragen werden.

## 11. Angaben nach Verordnung (EU) 2019/1782

Handelsmarke, Handelsregisternummer, Anschrift	Hama, HRA12159, Dresdner Str. 9, 86653 Monheim
Modellkennung	BQ12E-1201000-G
Eingangsspannung	100 – 240 V
Eingangswechselstrom- frequenz	50/60 Hz
Ausgangsspannung / Ausgangsstrom / Ausgangsleistung	12.0 V DC / 1.0 A / 24.0 W
Durchschnittliche Effizienz im Betrieb	83.0 %
Effizienz bei geringer Last (10 %)	76.3 %
Leistungsaufnahme bei Nulllast	0.07 W

**12. Verbrauchsangaben gemäß Verordnung (EU) Nr. 801/2013 zur Änderung der Verordnung (EC) Nr. 1275/2008**

Zustand	Zeitdauer Auslösezeit	Energieverbrauch (Watt)
Aus-Zustand 0/I Netzschalter (nur bei Geräten mit 0/I Netz-Schalter)	–	≤ 0.50 W
Manueller Bereitschaftszustand (Bereitschaftszustand (Standby) bei Geräten ohne Information oder Statusanzeige (manuell)*)	–	≤ 0.50 W
Manueller Bereitschaftszustand (Bereitschaftszustand (Standby) bei Geräten mit Information oder Statusanzeige (manuell)*)	–	≤ 1.00 W
Automatischer Bereitschaftszustand (Standby bei Geräten ohne Information oder Statusanzeige**)	≤ 20 min	≤ 0.50 W
Information oder Statusanzeige (Automatischer Bereitschaftszustand (Standby) bei Geräten mit Information oder Statusanzeige**)	≤ 20 min	≤ 1.00 W
Vernetzter Bereitschaftsbetrieb***	≤ 20 min	≤ 2.00 W

\* Drücken der Power-Taste

\*\* Nicht vernetzt - „Netzwerkverbindung halten - NEIN“.







Nicht verfügbar im Betriebsmodus FM, sofern vorhanden.

\*\*\* Vernetzt - „Netzwerkverbindung halten - JA“

Bitte beachten Sie, dass die tatsächliche Leistungsaufnahme von mehreren Faktoren abhängig sein kann. Dazu gehören die persönlichen Einstellungen, der Betriebsmodus, die Umgebungstemperatur und die verwendete Firmwareversion des Produktes.

Die oben genannten Werte stellen Maximalwerte dar. Die tatsächlichen Referenzwerte finden Sie unter: [www.hama.com](http://www.hama.com) -> 00054236 -> Downloads -> Verbrauchsangaben  
[www.hama.com](http://www.hama.com) -> 00054237 -> Downloads -> Verbrauchsangaben

**Éléments de commande et d'affichage**

A : face avant de la radio		
1		Touche [POWER]
2		Touche [MENU]
3		Touche [PRESET]
4		Touche [INFO]
5	<b>M</b>	Touche [MODE]
6		Touche [HOME]
7		Touche [BACK]
8		Touche [PRESET 1]
9		Touche [PRESET 2]
10		Touche [PRESET 3]
11		Touche [PRESET 4]
12		Touche [PRESET 5]
13		Touche [PRESET 6]
14		Touche [PRESET 7]
15		Écran
16		[VOLUME] / [ENTER] / [NAVIGATE]

B : face arrière de la radio		
17		Update port
18		Prise AUX IN
19		Prise casque
20		Alimentation
21		Antenne

**Remarque importante - Guide rapide**

- ceci est un guide rapide qui vous fournit les informations de base les plus importantes relatives aux consignes de sécurité et à la mise en service de votre produit.
- Pour des raisons de protection de l'environnement et de préservation de précieuses matières premières, la société Hama renonce à l'impression d'un mode d'emploi complet et met celui-ci à disposition exclusivement sous forme de fichier PDF.
- Le **mode d'emploi** complet est disponible à l'adresse Internet suivante :  
**www.hama.com -> 00054236 -> Téléchargements** **www.hama.com -> 00054237 -> Téléchargements**
- Sauvegardez ce mode d'emploi complet pour le consulter sur votre ordinateur et imprimez-le si nécessaire.



## 1. Explication des symboles d'avertissement et des remarques

### Risque d'électrocution

Ce symbole indique un risque de contact avec des parties non isolées du produit susceptibles de conduire un courant électrique capable de provoquer une électrocution.

### Avertissement

Ce symbole est utilisé pour indiquer des consignes de sécurité ou pour attirer votre attention sur des dangers et risques particuliers.

### Remarque

Ce symbole est utilisé pour indiquer des informations supplémentaires ou des remarques importantes.

## 2. Contenu de l'emballage

- Hama "DIR355BT"
- Bloc secteur
- Notice d'utilisation
- Assemblage par serrage
- Assemblage vissé

## 3. Consignes de sécurité

- Ce produit est destiné à un usage privé et non commercial.
- N'utilisez pas le produit dans des zones où les produits électroniques ne sont pas autorisés.
- Protégez le produit de toute saleté, humidité, surchauffe et utilisez-le uniquement dans des locaux secs.
- Cet appareil, comme tout appareil électrique, doit être gardé hors de portée des enfants !
- Protégez le produit des secousses violentes et évitez tout choc ou toute chute.
- N'utilisez pas le produit en dehors des limites de puissance indiquées dans les caractéristiques techniques.
- Tenez les emballages d'appareils hors de portée des enfants, risque d'étouffement.
- Recyclez les matériaux d'emballage conformément aux prescriptions locales en vigueur.
- N'apportez aucune modification à l'appareil. Toute modification vous ferait perdre vos droits de garantie.
- L'emploi du produit est exclusivement réservé à sa fonction prévue.
- N'utilisez pas l'appareil à proximité immédiate d'un chauffage, d'autres sources de chaleur ou à la lumière directe du soleil.
- N'utilisez pas l'appareil dans un environnement humide et évitez les projections d'eau.
- Utilisez l'article dans des conditions climatiques modérées uniquement.

## Risque d'électrocution

- Ne tentez pas d'ouvrir le produit en cas de détérioration et cessez de l'utiliser.
- N'utilisez pas l'appareil si l'adaptateur secteur, le câble de l'adaptateur ou le cordon d'alimentation est endommagé.
- Ne tentez pas de réparer l'appareil vous-même ni d'effectuer des travaux d'entretien. Déléguez les travaux d'entretien à des techniciens qualifiés.

## 4. Avant la mise en service

### Remarque

Vous trouverez une description détaillée de notre application UNDOK et de toutes les fonctionnalités dans notre guide UNDOK à l'adresse :



[www.hama.com](http://www.hama.com) -> 00054236, 0005423  
-> Téléchargements

## Établissement des la connexion réseau

### 4.1 WiFi (réseau sans fil)

- Veuillez contrôler que le routeur est bien sous tension, qu'il fonctionne normalement et que la connexion internet est bien établie.
- Activez la fonction WiFi de votre routeur.
- Veuillez consulter le mode d'emploi de votre routeur pour toute question concernant la connexion WiFi (réseau sans fil).
- Continuez à l'étape 5 « Mise en service ».

## 5. Mise en service

### 5.1 Remarques générales concernant la commande

#### 5.1.1 Mise sous/hors tension/Veille

- Appuyez sur [POWER] (1) pour allumer la radio.
- Appuyez sur [POWER] (1), pour éteindre la radio (veille).
- Coupez l'alimentation de l'appareil pour l'éteindre complètement.

### 5.1.2 Navigation et commande

- Après avoir appuyé sur une touche rapide, naviguez dans les entrées de menu proposées avec le bouton.
- En tournant [**VOLUME/ENTER/NAVIGATE**] (16), vous sélectionnez les entrées du menu.
- En appuyant sur [**VOLUME/ENTER/NAVIGATE**] (16), vous confirmerez votre sélection.

### 5.1.3 Réglage du volume

- Tourner le bouton [**VOLUME/ENTER/NAVIGATE**] (16) pour augmenter (droite) ou réduire (gauche) le volume.

## 5.2 Mise sous tension

### Avertissement



- Branchez l'appareil uniquement à une prise de courant appropriée. La prise de courant doit être située à proximité de l'appareil et doit être facilement accessible.
- Coupez l'appareil du secteur à l'aide de l'interrupteur - débranchez la prise de courant en cas d'absence d'interrupteur.
- En cas de prises multiples, veillez à ce que les appareils consommateurs branchés ne dépassent pas la puissance absorbée totale admissible.
- Débranchez l'appareil si vous ne l'utilisez pas sur une période prolongée.

- Branchez l'adaptateur secteur au cordon d'alimentation (1) à l'arrière de la radio.
- Branchez le cordon d'alimentation à une prise de courant conformément installée et facile d'accès.
- Attendez que l'initialisation de la radio soit terminée.
- Appuyez sur [**POWER**] (1), pour allumer la radio.

### Remarque – à la première mise en service



- Un assistant de configuration (Setup Wizard) démarre automatiquement lors du premier démarrage.
- L'assistant de configuration est en anglais.
- Vous pouvez ignorer l'assistant, puis le lancer ultérieurement dans la langue française.

## 5.3 Langue

L'anglais est la langue par défaut de la radio lors de sa première mise en service. Pour modifier la langue du menu de la radio procédez comme suit :

- Appuyez sur [**⚙**] (7) pour allumer vous rendre au menu Paramètres.
- À l'aide de [**VOLUME/ENTER/NAVIGATE**] (16), naviguez vers l'entrée de menu "Settings".
- Confirmez la sélection appuyant sur [**VOLUME/ENTER/NAVIGATE**] (16).
- Naviguez à l'aide de [**VOLUME/ENTER/NAVIGATE**] (16) vers le point de menu "Language". Confirmez la sélection appuyant sur [**VOLUME/ENTER/NAVIGATE**] (16).
- Sélectionnez votre langue préférée à l'aide de [**VOLUME/ENTER/NAVIGATE**] (16).
- Le réglage de langue actuellement sélectionné est indiqué par \*.

### Remarque



- Les langues suivantes sont disponibles : anglais, allemand, danois, néerlandais, finlandais, français, italien, norvégien, polonais, portugais, espagnol, suédois, turc, tchèque et slovaque.

## 6. Maintenance et entretien

- Nettoyez ce produit uniquement à l'aide d'un chiffon non fibreux légèrement humide ; évitez tout détergent agressif.
- Si vous deviez ne pas utiliser le produit pendant une période prolongée, éteignez l'appareil et débranchez-le de l'alimentation électrique. Stockez-le à un endroit propre et sec et évitez toute exposition directe au soleil.

## 7. Exclusion de garantie

La société Hama GmbH & Co KG décline toute responsabilité en cas de dommages causés par une installation, un montage ou une utilisation non conforme du produit ou encore par un non-respect du mode d'emploi et/ou des consignes de sécurité.

## 8. Service clientèle et assistance

En cas de question concernant le produit, veuillez vous adresser au service de conseil produits de Hama.  
Ligne téléphonique directe : +49 9091 502-115  
(allemand/anglais)

Vous trouverez des informations d'assistance complémentaires ici :  
[www.hama.com](http://www.hama.com)

Le mode d'emploi complet est disponible à l'adresse Internet suivante :

[www.hama.com](http://www.hama.com) -> 00054236 -> Téléchargements  
[www.hama.com](http://www.hama.com) -> 00054237 -> Téléchargements

## 9. Consignes de recyclage

### Remarques concernant la protection de l'environnement :



Conformément aux directives européennes 2012/19/UE et 2006/66/CE, les règles suivantes doivent être appliquées dans le droit national : les appareils électriques et électroniques ainsi que les piles ne doivent pas être éliminés avec les déchets ménagers. Le consommateur est tenu par la loi de retourner les produits électriques et électroniques ainsi que les piles usagés aux points de collecte publics prévus à cet effet ou il peut les rapporter dans un point de vente. Les détails à ce sujet sont régis par la législation de chaque pays. Le pictogramme "picto" présent sur le produit, son manuel d'utilisation ou son emballage indique que le produit est soumis à cette réglementation. En permettant le recyclage des matériaux et des piles ou toute autre forme de valorisation d'anciens appareils, le consommateur apporte une contribution importante à la protection de notre environnement.

## 10. Déclaration de conformité

**CE** La Hama GmbH & Co KG, déclare par la présente que l'équipement radioélectrique du type [00054236, 00054237] est conforme à la directive 2014/53/UE. Le texte complet de la déclaration UE de conformité est disponible à l'adresse internet suivante :  
[www.hama.com](http://www.hama.com) -> 00054236 -> Téléchargements  
[www.hama.com](http://www.hama.com) -> 00054237 -> Téléchargements

Bandes de fréquences	Puissance de radiofréquence maximale
Bluetooth: 2.402 – 2.480 GHz	6.5 dBm (EIRP)
WiFi: 2.400 – 2.480 GHz	15.5 dBm (EIRP)
WiFi: 5.150 – 5.350 GHz	16.5 dBm (EIRP)
WiFi: 5.470 – 5.725 GHz	16.5 dBm (EIRP)

## Restrictions ou exigences en

Belgique, Bulgarie, République tchèque, Danemark, Allemagne, Estonie, Irlande, Grèce, Espagne, France, Croatie, Italie, Chypre, Lettonie, Lituanie, Luxembourg, Hongrie, Malte, Pays-Bas, Autriche, Pologne, Portugal, Roumanie, Slovénie, Slovaquie, Finlande, Suède, Royaume-Uni

### Remarque

Si les canaux 36 - 64 (fréquence 5 150 MHz – 5 350 MHz) sont employés, ce produit ne doit être utilisé que dans des espaces fermés.

### Pour limiter l'exposition aux champs électromagnétiques

Cet appareil est prévu pour être utilisé à une distance d'au moins 20 cm du corps de l'utilisateur ou des personnes se trouvant à proximité. Cet appareil ne doit pas être porté près du corps.

## 11. Indications prévues par le règlement (CE) 2019/1782

Raison sociale ou marque déposée, numéro d'enregistrement au registre du commerce et adresse du fabricant	Hama, HRA12159, Dresdner Str. 9, 86653 Monheim
Référence du modèle	BQ12E-1201000-G
Tension d'entrée	100 – 240 V
Fréquence du CA d'entrée	50 / 60 Hz
Tension de sortie / Courant de sortie / Puissance de sortie	12.0 VDC / 1.0 A / 24.0 W
Rendement moyen en mode actif	83.0 %
Rendement à faible charge (10 %)	76.3 %
Consommation électrique hors charge	0.07 W

## 12. Données de consommation conformément au règlement (UE) No 801/2013 modifiant le règlement (CE) No 1275/2008

État	Durée du temps de déclenchement	Consommation d'électricité (Watts)
mode arrêt 0/I Interrupteur secteur  (uniquement pour les appareils avec interrupteur d'alimentation 0/I)	–	≤ 0,50 W
Mode veille manuelle (État de veille (Standby) pour les appareils sans affichage des informations ou de l'état (manuel)*)	–	≤ 0,50 W
Mode veille manuelle (État de veille (Standby) pour les appareils avec affichage des informations ou de l'état (manuel)*)	–	≤ 1,00 W
Mode veille automatique (État de veille (Standby) pour les appareils sans affichage des informations ou de l'état**)	≤ 20 min	≤ 0,50 W
l'affichage d'une information ou d'un état (État de veille (Standby) automatique pour les appareils avec affichage des informations ou de l'état**)	≤ 20 min	≤ 1,00 W
veille avec maintien de la connexion au réseau***	≤ 20 min	≤ 2,00 W

\* Appuyez la touche de mise sous tension (Power)

\*\* Non connecté - "Maintenir la connexion réseau - NON".

Non disponible en mode de fonctionnement FM, s'il existe.

\*\*\* Connecté - "Maintenir la connexion réseau - OUI"

Veillez noter que la consommation électrique réelle peut dépendre de plusieurs facteurs. Il s'agit notamment des paramètres personnels, du mode de fonctionnement, de la température ambiante et de la version du microprogramme utilisée du produit.

Les valeurs ci-dessus représentent les valeurs maximales.

Les valeurs de référence réelles se trouvent sous :







[www.hama.com](http://www.hama.com) -> 00054236 -> Téléchargements ->

Données de consommation

[www.hama.com](http://www.hama.com) -> 00054237 -> Téléchargements ->

Données de consommation

**Elementos de manejo e indicadores**

A: Lado frontal de la radio		
1		Tecla [POWER]
2		Tecla [MENU]
3		Tecla [PRESET]
4		Tecla [INFO]
5	<b>M</b>	Tecla [MODE]
6		Tecla [HOME]
7		Tecla [BACK]
8		Tecla [PRESET 1]
9		Tecla [PRESET 2]
10		Tecla [PRESET 3]
11		Tecla [PRESET 4]
12		Tecla [PRESET 5]
13		Tecla [PRESET 6]
14		Tecla [PRESET 7]
15		Pantalla
16		[VOLUME] / [ENTER] / [NAVIGATE]

B: Lado posterior de la radio		
17		Update port
18		Conector hembra AUX-In
19		Entrada para auriculares
20		Cable de corriente
21		Antena

**Nota importante sobre la guía de inicio rápido**

- Este documento es una guía de inicio rápido que recoge la información básica más importante, como indicaciones de seguridad o cómo poner en funcionamiento el producto.
- Por motivos de protección medioambiental y con el fin de ahorrar materias primas valiosas, la empresa Hama prescinde de un manual de instrucciones impreso, ofreciéndolo exclusivamente en formato PDF descargable.
- El **manual de instrucciones** íntegro está disponible en la siguiente dirección de Internet:  
**www.hama.com -> 00054236 -> Downloads**      **www.hama.com -> 00054237 -> Downloads**
- Guarde el manual de instrucciones en su ordenador para consultarlo cuando sea necesario e imprímalo si es posible.

## 1. Explicación de los símbolos de aviso y de las indicaciones

### Peligro de sufrir una descarga eléctrica

Este símbolo hace referencia al peligro de contacto con partes no aisladas del producto que pueden conducir una tensión peligrosa de una intensidad tal que puede provocar una descarga eléctrica.

### Aviso

Se utiliza para indicar indicaciones de seguridad o para llamar la atención sobre peligros y riesgos especiales.

### Nota

Se utiliza para indicar información adicional o indicaciones importantes.

## 2. Contenido del paquete

- Hama "DIR355BT"
- Fuente de alimentación
- Instrucciones breves
- Unión de apriete
- Unión roscada

## 3. Indicaciones de seguridad

- Este producto está previsto para usarlo en el ámbito privado y no comercial del hogar.
- No utilice el producto en áreas donde no se permitan aparatos electrónicos.
- Proteja el producto de la suciedad, la humedad y el sobrecalentamiento y utilícelo solo en espacios secos.
- Este producto, como todos los productos eléctricos, no debe estar en manos de los niños.
- No deje caer el producto ni lo someta a sacudidas fuertes.
- No utilice el producto fuera de los límites de potencia indicados en los datos técnicos.
- Mantenga el material de embalaje fuera del alcance de los niños, ya que existe peligro de asfixia.
- Deseche el material de embalaje de conformidad con las normativas locales vigentes en materia de eliminación de desechos.
- No realice cambios en el aparato; ello conllevaría la pérdida de todos los derechos de garantía.
- Utilice el producto exclusivamente para el fin previsto.
- No utilice el producto junto a sistemas de calefacción, otras fuentes de calor ni expuesto a la luz solar directa.
- No utilice el producto en entornos húmedos y evite el contacto con las salpicaduras de agua.
- Use el artículo únicamente cuando las condiciones climáticas sean moderadas.

## Peligro de sufrir una descarga eléctrica

- No abra el producto ni siga utilizándolo en caso de presentar daños.
- No use el producto si el adaptador de CA, el cable del adaptador o el cable de alimentación están dañados.
- No intente mantener ni reparar el producto por cuenta propia. Encomíende cualquier trabajo de mantenimiento al personal especializado competente en la materia.

## 4. Antes de la puesta en funcionamiento

### Nota

Encontrará una descripción detallada de la aplicación UNDOK y de todas las funcionalidades en nuestra guía de UNDOK, a la que podrá acceder en la página web indicada abajo:



[www.hama.com](http://www.hama.com) -> 00054236, 00054237 -> Downloads

## Configurar la conexión de red

### 4.1 WLAN (red inalámbrica)

- Asegúrese de que el router está encendido, que funciona correctamente y de que hay establecida una conexión a Internet.
- Active la función NFC de su router.
- En lo referente al correcto funcionamiento de la conexión WLAN, observe las instrucciones de manejo de su router.
- Continúe entonces directamente según se indica en el punto 5. «Puesta en funcionamiento».

## 5. Puesta en funcionamiento

### 5.1 Notas generales sobre el manejo

#### 5.1.1. Encendido, apagado y standby

- Pulse **[POWER]** (1) para encender la radio.
- Pulse **[POWER]** (1), para encender la radio (en reposo).
- Desconecte el aparato de la alimentación de corriente para apagarlo totalmente.

### 5.1.2 Navegación y control

- Tras pulsar un botón de marcación abreviada, navegue por las opciones de menú que se ofrecen.
- Girando [VOLUME/ENTER/NAVIGATE] (16) podrá seleccionar elementos de menú concretos.
- Pulsando [VOLUME/ENTER/NAVIGATE] (16) podrá confirmar la selección.

### 5.1.3 Ajuste del volumen

- Girando [VOLUME/ENTER/NAVIGATE] (16) se sube el volumen (derecha) o se baja (izquierda).

## 5.2 Encendido

### Aviso



- Utilice el producto solo conectado a una toma de corriente autorizada. La toma de corriente debe estar colocada cerca del producto; asimismo, debe ser fácilmente accesible.
- Desconecte el producto de la red eléctrica mediante el interruptor de encendido y apagado (de no existir este, desenchufe el cable de alimentación de la toma de corriente).
- Si dispone de tomas de corriente múltiples, asegúrese de que los aparatos eléctricos conectados no sobrepasen el consumo total de potencia admisible.
- Desconecte el producto de la red si no va a utilizarlo durante un tiempo prolongado.
- Conecte la fuente de alimentación al cable de alimentación (1) situado en el lado posterior de la radio.
- Conecte el cable de corriente con una toma de corriente correctamente instalada y fácilmente accesible.
- Espere hasta que finalice la inicialización de la radio.
- Pulse [VOLUME/ENTER/NAVIGATE] (16) para encender la radio.

### Nota: al encender el aparato por primera vez



- Cuando se enciende por primera vez, se inicia automáticamente el asistente de configuración (Setup Wizard).
- El asistente de configuración se ejecuta en el idioma inglés.
- Puede saltarse el asistente y abrirlo posteriormente en español.

## 5.3 Idioma

Al poner en funcionamiento la radio por primera vez, el idioma predeterminado es el inglés. Para modificar el idioma de menú establecido, proceda como se describe a continuación:

- Pulse  (7) para acceder al menú de ajustes.
- Use [VOLUME/ENTER/NAVIGATE] (16) para desplazarse hasta el elemento de menú «Settings».
- Confirme la selección pulsando [[VOLUME/ENTER/NAVIGATE] (16).
- Use [VOLUME/ENTER/NAVIGATE] (16) para desplazarse hasta el elemento de menú «Language». Confirme la selección pulsando [[VOLUME/ENTER/NAVIGATE] (16).
- Use [VOLUME/ENTER/NAVIGATE] (16) para seleccionar el idioma que quiera establecer en el sistema.
- El ajuste de idioma seleccionado actualmente se indicará con un asterisco (\*).

### Nota



- Se dispone de los siguientes idiomas: Inglés, alemán, danés, holandés, finés, francés, italiano, noruego, polaco, portugués, español, sueco, turco, checa y eslovaca

## 6. Mantenimiento y cuidado

- Limpie este producto solo con un paño ligeramente humedecido que no deje pelusas y no utilice detergentes agresivos.
- Si no va a utilizar el producto durante un periodo prolongado de tiempo, apague el aparato y desconéctelo de la alimentación de corriente. Guárdelo en un lugar limpio y seco que no esté expuesto a la radiación directa del sol.

## 7. Exclusión de responsabilidad

La empresa Hama GmbH & Co KG no se responsabiliza ni concede garantía alguna por los daños que se deriven de una instalación, montaje o manejo incorrectos del producto o por la inobservancia de las instrucciones de uso o de las indicaciones de seguridad.

## 8. Servicio y asistencia

Si tiene alguna pregunta sobre el producto, puede ponerse en contacto con el departamento de asesoramiento de productos de la empresa Hama.  
Línea directa: +49 9091 502-115 (alemán e inglés)

Encontrará más información sobre el servicio de asistencia en el siguiente sitio web:  
[www.hama.com](http://www.hama.com)

El manual de instrucciones íntegro está disponible en la siguiente dirección de Internet:

[www.hama.com](http://www.hama.com) -> 00054236 -> Downloads

[www.hama.com](http://www.hama.com) -> 00054237 -> Downloads

## 9. Instrucciones para desecho y reciclaje

### Nota sobre la protección medioambiental:



Desde la implementación de la Directiva europea 2012/19/UE y 2006/66/CE en el sistema legislativo nacional, se aplica lo siguiente: Los aparatos eléctricos y electrónicos, así como las pilas y los acumuladores, no se deben eliminar junto con la basura doméstica. El usuario está legalmente obligado a llevar los aparatos eléctricos y electrónicos, así como las pilas y los acumuladores a los puntos de recogida públicos o a devolverlos al punto de venta donde los adquirió al final de su vida útil. Las particularidades al respecto están estipuladas en las distintas legislaciones nacionales. El símbolo ubicado sobre el producto, en las instrucciones de uso o en el embalaje hace referencia a las disposiciones legales mencionadas. Gracias al reciclaje, la recuperación de materiales u otras formas de recuperación de residuos de aparatos eléctricos y electrónicos y pilas y acumuladores usados, usted contribuye de manera importante a la protección de nuestro medio ambiente.

## 10. Declaración de conformidad



Por la presente, la empresa Hama GmbH & Co KG declara que el tipo de equipo radioeléctrico [00054236, 00054237] es conforme con la Directiva 2014/53/UE. El texto completo de la declaración UE de conformidad está disponible en la siguiente dirección de Internet:

[www.hama.com](http://www.hama.com) -> 00054236 -> Downloads

[www.hama.com](http://www.hama.com) -> 00054237 -> Downloads

Banda o bandas de frecuencia	Potencia máxima de radiofrecuencia
Bluetooth: 2.402 – 2.480 GHz	6.5 dBm (EIRP)
WiFi: 2.400 – 2.480 GHz	15.5 dBm (EIRP)
WiFi: 5.150 – 5.350 GHz	16.5 dBm (EIRP)
WiFi: 5.470 – 5.725 GHz	16.5 dBm (EIRP)

## Restricciones o Requisitos en

Bélgica, Bulgaria, República Checa, Dinamarca, Alemania, Estonia, Irlanda, Grecia, España, Francia, Croacia, Italia, Chipre, Letonia, Lituania, Luxemburgo, Hungría, Malta, Países Bajos, Austria, Polonia, Portugal, Rumanía, Eslovenia, Eslovaquia, Finlandia, Suecia, Reino Unido

### Nota



Si se usa cualquier canal entre el 36 y el 64 (canales de frecuencia de 5150 MHz-5350 MHz), solo se permite usar el dispositivo en espacios cerrados.

### Para limitar la exposición a los campos electromagnéticos



Este aparato está destinado a ser utilizado a una distancia mínima de 20 cm del cuerpo del usuario o de las personas que se encuentren en las proximidades. Este aparato no debe llevarse en el cuerpo.

## 11. Datos según el Reglamento (UE) 2019/1782

Nombre o marca, número del registro mercantil y dirección del fabricante	Hama, HRA12159, Dresdner Str. 9, 86653 Monheim
Identificador del modelo	BQ12E-1201000-G
Tensión de entrada	100–240 V
Frecuencia de la CA de entrada	50/60 Hz
Tensión de salida / Intensidad de salida / Potencia de salida	12.0 V DC / 1.0 A / 24.0 W
Eficiencia media en activo	83.0 %
Eficiencia a baja carga (10 %)	76.3 %
Consumo eléctrico en vacío	0.07 W



**12. Datos de consumo según el Reglamento (UE) Núm. 801/2013 que modifica el Reglamento (CE) Núm. 1275/2008**

Estado	Duración Tiempo de activación	Consumo de energía (Watt)
modo desactivado 0/I interruptor de red (solo para dispositivos con interruptor de red 0/I)	—	≤ 0,50 W
modo preparado (Estado de espera (Standby) para los aparatos sin visualización de información o de estado (manual)*).	—	≤ 0,50 W
modo preparado Estado de espera (Standby) para los aparatos con visualización de información o de estado (manual)*.	—	≤ 1.00 W
modo preparado automático (Estado de espera para dispositivos sin información o visualización de estado**)	≤ 20 min	≤ 0,50 W
visualización de información o del estado (Estado de espera automático (Standby) para dispositivos con visualización de información o estado**)	≤ 20 min	≤ 1.00 W
Modo preparado en red***	≤ 20 min	≤ 2.00 W

\* Pulsar el botón de encendido

\*\* No conectado a la red - "Mantener la conexión a la red - NO".  
No está disponible en el modo de funcionamiento FM, si procede.

\*\*\* En red - "Mantener la conexión a la red - Sí"

El consumo real de energía puede depender de varios factores. Esto incluye los ajustes personales, el modo de funcionamiento, la temperatura ambiente y la versión de firmware utilizada del producto.

Los valores anteriores representan valores máximos.  
Los valores de referencia reales están disponibles en:  
[www.hama.com](http://www.hama.com) -> 00054236 -> Downloads -> Datos de consumo  
[www.hama.com](http://www.hama.com) -> 00054237 -> Downloads -> Datos de consumo

**Элементы управления и индикаторы**

А: Фронтальная сторона радио		
1		Кнопка [POWER]
2		Кнопка [MENU]
3		Кнопка [PRESET]
4		Кнопка [INFO]
5	<b>M</b>	Кнопка [MODE]
6		Кнопка [HOME]
7		Кнопка [BACK]
8		Кнопка [PRESET 1]
9		Кнопка [PRESET 2]
10		Кнопка [PRESET 3]
11		Кнопка [PRESET 4]
12		Кнопка [PRESET 5]
13		Кнопка [PRESET 6]
14		Кнопка [PRESET 7]
15		дисплей
16		[VOLUME] / [ENTER] / [NAVIGATE]

В: Обратная сторона радио		
17		Update port
18		Разъем AUX-In
19		Разъем для наушников
20		Провод питания
21		Антенна

**Важное указание. Краткое руководство**

- Это краткое руководство содержит основную информацию: указания по технике безопасности и вводу изделия в эксплуатацию.
- С целью охраны окружающей среды и экономии ценного сырья Hama отказывается от подробного руководства по эксплуатации в печатном виде и предлагает его исключительно для загрузки в формате PDF.
- С полным текстом **подробного руководства по эксплуатации** можно ознакомиться здесь: **[www.hama.com](http://www.hama.com) -> 00054236 -> Скачать** **[www.hama.com](http://www.hama.com) -> 00054237 -> Скачать**
- Сохраните данное руководство по эксплуатации для просмотра на вашем компьютере и по возможности распечатайте его.

## 1. Пояснения к предупреждающим знакам и указаниям

### Опасность поражения электрическим током

Данный символ указывает на опасность соприкосновения с незащищенными частями изделия под напряжением, которое может привести к поражению электрическим током.

### Предупреждение

Используется для обозначения указаний по технике безопасности или для акцентирования внимания на особых опасностях и рисках.

### Примечание

Используется для дополнительного обозначения информации или важных указаний.

## 2. Комплект поставки

- Нама "DIR355BT"
- Блок питания
- Краткое руководство
- Зажимное соединение
- Резьбовое соединение

## 3. Указания по технике безопасности

- Изделие предназначено для домашнего, непромышленного применения.
- Не применяйте в запретных зонах.
- Защищайте изделие от загрязнения, влаги и перегрева, используйте его только в сухих помещениях.
- Данное изделие, как и все электрические приборы, следует беречь от детей!
- Избегайте падения изделия и не подвергайте его сильным вибрациям.
- Не используйте изделие при превышении значения предела мощности, указанного в технических характеристиках.
- Не допускайте детей к упаковочному материалу, существует угроза удушья.
- Сразу утилизируйте упаковочный материал согласно действующим местным предписаниям по утилизации.
- Не вносите в прибор конструктивные изменения. В результате этого любые гарантийные обязательства теряют свою силу.
- Используйте изделие исключительно в предусмотренных целях.
- Не используйте изделие в непосредственной близости от систем отопления, других источников тепла или под прямыми солнечными лучами.

- Не используйте изделие во влажной среде, избегайте брызг.
- Используйте изделие только при приемлемых климатических условиях.

### Опасность поражения электрическим током

- Не открывайте изделие и не используйте его при наличии повреждений.
- Не используйте изделие при повреждении адаптера переменного тока, кабеля адаптера или сетевого кабеля.
- Не пытайтесь самостоятельно выполнять техническое обслуживание или ремонт изделия. Любые работы по техническому обслуживанию должны выполнять лица с соответствующей подготовкой и разрешением на данный вид деятельности.

## 4. Перед вводом в эксплуатацию

### Указание

Подробное описание приложения UNDOК и всех функций можно найти в UNDOК guide по ссылке:



[www.hama.com](http://www.hama.com) -> 00054236, 00054237 -> Скачать

## Создание сетевого соединения

### 4.1 WLAN (беспроводная сеть)

- Убедитесь, что маршрутизатор включен, правильно работает и есть подключение к интернету.
- Активируйте функцию WLAN маршрутизатора.
- Для обеспечения правильной работы соединения WLAN соблюдайте руководство по эксплуатации маршрутизатора.
- Затем переходите к выполнению действий, описанных в разделе 5. «Ввод в эксплуатацию».

## 5. Ввод в эксплуатацию

### 5.1 Общие указания по использованию

#### 5.1.1 Включение/выключение/режим ожидания

- Нажмите кнопку **[POWER]** (1), чтобы включить радио.
- Для выключения радио (режим ожидания) нажмите кнопку **[POWER]** (1).
- Для полного выключения отключите прибор от электропитания.

## 5.1.2 Навигация и управление

- Для выбора необходимого пункта меню нажимайте кнопку быстрого выбора.
- Путем вращения кнопки **[VOLUME/ENTER/NAVIGATE]** (16) выполняется выбор отдельных пунктов меню.
- Подтвердите выбор нажатием кнопки **[VOLUME/ENTER/NAVIGATE]** (16).

## 5.1.3 Регулировка громкости

- Вращением кнопки **[VOLUME/ENTER/NAVIGATE]** (16) можно повышать (вправо) или понижать (влево) громкость.

## 5.2. Подключение

### Предупреждение



- Для подключения изделия используйте только розетку, разрешенную для использования. Розетка должна располагаться вблизи изделия и быть легко доступна.
  - Отсоедините изделие от сети с помощью переключателя при отсутствии напряжения в сети, отсоедините сетевой кабель от розетки.
  - При наличии блока штепсельных розеток следите за тем, чтобы общая потребляемая мощность подключенных электроприборов не превышала допустимое значение.
  - Отсоедините изделие от сети в случае, если вы его не используете в течение продолжительного времени.
- Подсоедините блок питания с сетевым кабелем (1) на обратной стороне радио.
  - Подключите сетевой кабель к надлежащим образом подключенной и доступной розетке.
  - Дождитесь окончания инициализации радио.
  - Нажмите кнопку **[POWER]** (1), чтобы включить радио.

### Указание — при первом включении



- При первом включении автоматически запускается ассистент установки (Setup Wizard).
- Ассистент установки начинает работу на английском языке.
- Можно пропустить ассистента установки и затем запустить его заново на удобном для вас языке.

## 5.3. Язык

Стандартной установкой радио при его первом запуске является английский язык. Для изменения установленного языка меню радиоприбора выполните следующие шаги.

- Нажмите **[⚙️]** (7) для перехода в меню настроек.
- С помощью кнопки **[VOLUME/ENTER/NAVIGATE]** (16) перейдите в пункт меню Settings ("Настройки").
- Подтвердите выбор нажатием кнопки **[VOLUME/ENTER/NAVIGATE]** (16).
- С помощью кнопки **[VOLUME/ENTER/NAVIGATE]** (16) перейдите в пункт меню Language ("Язык"). Подтвердите выбор нажатием кнопки **[VOLUME/ENTER/NAVIGATE]** (16).
- С помощью кнопки **[VOLUME/ENTER/NAVIGATE]** (16) выберите нужный язык меню.
- Выбранный язык обозначен знаком \*.

### Примечание



- На выбор доступны следующие языки: английский, немецкий, датский, голландский, финский, французский, итальянский, норвежский, польский, португальский, испанский, шведский, турецкий, Чешская и Словацкая

## 6. Техническое обслуживание и уход

- Чистите изделие только с помощью безворсовой, слегка влажной салфетки, не используйте агрессивные чистящие средства.
- Если вы не используете изделие в течение продолжительного времени, выключите его и отсоедините от электропитания. Храните изделие в чистом, сухом месте, защищенном от попадания прямых солнечных лучей.

## 7. Освобождение от ответственности

Нана GmbH & Co. KG не несет ответственности за повреждения, возникшие в результате ненадлежащей установки, монтажа и ненадлежащего использования изделия или несоблюдения требований руководства по эксплуатации и/или указаний по технике безопасности.

## 8. Сервисное обслуживание и поддержка

При возникновении вопросов по изделию обращайтесь в службу поддержки Hama.  
Горячая линия: +49 9091 502-115 (нем./англ.)

Дополнительная информация по технической поддержке: [www.hama.com](http://www.hama.com)

С полным текстом подробного руководства по эксплуатации можно ознакомиться здесь:  
[www.hama.com](http://www.hama.com) -> 00054236 -> Downloads  
[www.hama.com](http://www.hama.com) -> 00054237 -> Downloads

## 9. Указания по утилизации Охрана окружающей среды:



С момента перехода национального законодательства на европейские нормы согласно директивам 2012/19/ЕС и 2006/66/ЕС действуют следующие правила: Утилизация электрических и электронных приборов, а также батарей вместе с бытовым мусором не разрешается. Потребитель по закону обязан утилизировать электрические и электронные приборы, а также батареи по истечении срока их годности в специально предназначенных для этого общественных пунктах сбора или в пункте продаж. Детальная регламентация этих требований осуществляется соответствующим местным законодательством. Необходимость соблюдения данных предписаний обозначается особым значком на изделии, инструкции по эксплуатации или упаковке. Сдавая бывшие в употреблении приборы/батареи на переработку, вторичную переработку или на утилизацию в другой форме, вы вносите важный вклад в охрану окружающей среды.

## 10. Сертификат соответствия

**CE** Настоящим компания Hama GmbH & Co KG заявляет, что радиооборудование типа [00054236, 00054237] соответствует требованиям директивы 2014/53/ЕС. С полным текстом декларации о соответствии требованиям ЕС можно ознакомиться здесь:  
[www.hama.com](http://www.hama.com) -> 00054236 -> Downloads  
[www.hama.com](http://www.hama.com) -> 00054237 -> Downloads

Диапазон/диапазоны частот	Максимальная излучаемая мощность
Bluetooth: 2.402 – 2.480 GHz	6.5 dBm (EIRP)
WiFi: 2.400 – 2.480 GHz	15.5 dBm (EIRP)
WiFi: 5.150 – 5.350 GHz	16.5 dBm (EIRP)
WiFi: 5.470 – 5.725 GHz	16.5 dBm (EIRP)

## Ограничения или требования в

Бельгия, Болгария, Чешская Республика, Дания, Германия, Эстония, Ирландия, Греция, Испания, Франция, Хорватия, Италия, Кипр, Латвия, Литва, Люксембург, Венгрия, Мальта, Нидерланды, Австрия, Польша, Португалия, Румыния, Словения, Словакия, Финляндия, Швеция, Великобритания

### Примечание

При использовании каналов 36–64 (частота 5150–5350 мГц) изделие разрешено применять только в закрытых помещениях.

### Для ограничения воздействия электромагнитных полей

Данный прибор предназначен для использования на расстоянии минимум 20 см от тела пользователя или других людей, находящихся рядом с ним. Запрещается носить данный прибор на теле.

## 11. Данные согласно предписаниям ЕС 2019/1782

Торговая марка, номер в торговом реестре, адрес	Hama, HRA12159, Dresdner Str. 9, 86653 Monheim
Обозначение модели	BQ12E-1201000-G
Входное напряжение	100 – 240 V
Частота входного напряжения	50 / 60 Hz
Выходное напряжение / выходной ток / выходная мощность	12.0 VDC / 1.0 A / 24.0 W
Средняя производительность в рабочем режиме	83.0 %
Производительность при малой нагрузке (10%)	76.3 %
Потребляемая мощность на холостом ходу	0.07 W

**12. Данные о расходе согласно Регламенту (ЕС) № 801/2013 о внесении правок в Регламент (ЕС) № 1275/2008**

Состояние	Время срабатывания	Потребляемая мощность (Вт)
Выключенное состояние (только приборы с сетевым выключателем 0/I)	—	≤ 0,50 Вт
Режим ожидания (Standby) в приборах без информации или индикатора состояния (вручную)*	—	≤ 0,50 Вт
Режим ожидания (Standby) в приборах с информацией или индикатором состояния (вручную)*	—	≤ 1,00 Вт
Автоматический режим ожидания (Standby) в приборах без информации или индикатора состояния**	≤ 20 мин	≤ 0,50 Вт
Автоматический режим ожидания (Standby) в приборах с информацией или индикатором состояния**	≤ 20 мин	≤ 1,00 Вт
Режим ожидания с подключением к сети***	≤ 20 мин	≤ 2,00 Вт

\* Нажатием кнопки Power.

\*\* Без подключения к сети: «Поддержание сетевого соединения — НЕТ».

Недоступно в режиме FM, если имеется.

\*\*\* С подключением к сети: «Поддержание сетевого соединения — ДА».

Обратите внимание: фактическая потребляемая мощность может зависеть от множества факторов. Среди них — персональные настройки, режим работы, окружающая температура и версия микропрограммы продукты.

Названные выше значения представляют собой максимальные значения.

Фактические контрольные значения см. здесь:

[www.hama.com](http://www.hama.com) -> 00054236 -> Загрузки -> Данные о расходе

[www.hama.com](http://www.hama.com) -> 00054237 -> Загрузки -> Данные о расходе

## Elementi di comando e indicatori

A: Fronte radio		
1		Tasto [POWER]
2		Tasto [MENU]
3		Tasto [PRESET]
4		Tasto [INFO]
5	<b>M</b>	Tasto [MODE]
6		Tasto [HOME]
7		Tasto [BACK]
8		Tasto [PRESET 1]
9		Tasto [PRESET 2]
10		Tasto [PRESET 3]
11		Tasto [PRESET 4]
12		Tasto [PRESET 5]
13		Tasto [PRESET 6]
14		Tasto [PRESET 7]
15		Display
16		[VOLUME] / [ENTER] / [NAVIGATE]

B: Retro radio		
17		Update port
18		Presca AUX-In
19		Presca cuffie
20		Cavo di rete
21		Antenna

### Nota importante - Guida rapida



- La presente guida rapida fornisce le informazioni di base più importanti, quali istruzioni di sicurezza e messa in funzione del prodotto.
- Per motivi di tutela dell'ambiente e di risparmio di preziose materie prime, la ditta Hama non fornisce la versione estesa del manuale di istruzioni in formato cartaceo, bensì soltanto in PDF.
- La **versione estesa del manuale di istruzioni** è disponibile al seguente indirizzo Internet:  
**www.hama.com -> 00054236 -> Downloads**      **www.hama.com -> 00054237 -> Downloads**
- Salvare la versione estesa del presente manuale di istruzioni per poterla consultare sul proprio computer e stampare, se necessario.

## 1. Spiegazione dei simboli di avvertenza e delle istruzioni

### Pericolo di scarica elettrica

Questo simbolo indica la presenza di pericoli dovuti al contatto con parti del prodotto sotto tensione, di entità tale da comportare il rischio di scarica elettrica.

### Attenzione

Contraddistingue le istruzioni di sicurezza o richiama l'attenzione su particolari rischi e pericoli.

### Nota

Contraddistingue informazioni supplementari o indicazioni importanti.

## 2. Contenuto della confezione

- Hama "DIR355BT"
- Alimentatore
- Istruzioni brevi
- Raccordo a morsetto
- Raccordo a vite

## 3. Istruzioni di sicurezza

- Il prodotto è previsto per uso personale, non commerciale.
- Non utilizzare il prodotto in ambienti dove non è consentito l'uso di strumenti elettronici.
- Proteggere il prodotto dallo sporco, dall'umidità e dal surriscaldamento e utilizzarlo solo in ambienti asciutti.
- Come tutte le apparecchiature elettriche, tenere il prodotto fuori dalla portata dei bambini!
- Non far cadere il prodotto e non esporlo a urti.
- Non utilizzare il prodotto oltre i limiti di potenza indicati nei dati tecnici.
- Tenere l'imballaggio assolutamente fuori dalla portata dei bambini: pericolo di soffocamento.
- Smaltire immediatamente il materiale d'imballaggio in conformità alle prescrizioni locali vigenti.
- Non apportare modifiche all'apparecchio. In tal caso decadono i diritti di garanzia.
- Utilizzare il prodotto soltanto per gli scopi previsti.
- Non collocare il prodotto nelle immediate vicinanze del riscaldamento, di fonti di calore o alla luce diretta del sole.
- Non utilizzare il prodotto in ambienti umidi e proteggerlo dagli spruzzi d'acqua.
- Utilizzare il prodotto soltanto in condizioni climatiche moderate.

## Pericolo di scarica elettrica

- Non aprire il prodotto e cessarne l'utilizzo se presenta danneggiamenti.
- Non utilizzare il prodotto qualora l'adattatore AC, il cavo adattatore o quello di alimentazione siano danneggiati.
- Non effettuare interventi di manutenzione e riparazione sul prodotto di propria iniziativa. Fare eseguire qualsiasi intervento di riparazione al personale specializzato competente.

## 4. Prima della messa in funzione

### Nota

Una descrizione esauriente dell'App UNDOK e dell'intera gamma di funzioni è disponibile nella nostra guida UNDOK in:



[www.hama.com](http://www.hama.com) -> 00054236, 00054237 -> Downloads

## Configurazione della connessione di rete

### 4.1 WLAN (rete senza fili)

- Accertarsi che il router sia acceso, che funzioni correttamente e sussista la connessione con Internet.
- Attivare la funzione WLAN del router.
- In merito al corretto funzionamento della connessione WLAN osservare le istruzioni per l'uso del router.
- Procedere quindi direttamente come descritto al punto 5 „Messa in funzione“.

## 5. Messa in funzione

### 5.1 Indicazioni generali di utilizzo

#### 5.1.1 Accendere / Spegner / Standby

- Premere [POWER] (1) per accendere la radio.
- Premere [POWER] (1), per spegnere la radio (stand-by).
- Per spegnere completamente la radio, disconnetterla dalla presa elettrica.

#### 5.1.2 Navigazione e comando

- Dopo avere premuto un tasto di scelta rapida, navigare attraverso le opzioni di menu proposte.
- Ruotando [VOLUME/ENTER/NAVIGATE] (16) si selezionano le singole opzioni.
- Premendo [VOLUME/ENTER/NAVIGATE] (16) viene confermata la scelta.



### 5.1.3 Regolare il volume

- Ruotando **[VOLUME/ENTER/NAVIGATE]** (16) si aumenta (a destra) o si riduce (a sinistra) il volume.

### 5.2 Accendere

#### Attenzione



- Utilizzare il prodotto collegandolo a una presa elettrica conforme. La presa elettrica deve trovarsi nelle vicinanze del prodotto ed essere facilmente accessibile.
- Scollegare il prodotto dalla rete elettrica tramite il pulsante di accensione/spengimento. Se non è disponibile, disconnettere il cavo di alimentazione dalla presa elettrica.
- Se si utilizzano prese multiple, prestare attenzione che le utenze collegate non superino l'assorbimento di potenza totale consentito.
- Scollegare il prodotto dalla rete elettrica in caso di inutilizzo prolungato.

- Collegare l'alimentatore alla presa (1) posta sul lato posteriore della radio.
- Collegare il cavo di alimentazione a una presa elettrica installata a norma e di facile accesso.
- Attendere fino all'avvenuta inizializzazione della radio.
- Premere **[POWER]** (1) per accendere la radio.

#### Nota – alla prima accensione



- Alla prima accensione, si avvia automaticamente la configurazione guidata (Setup Wizard).
- La configurazione guidata è preimpostata in lingua inglese.
- Essa può essere ignorata e ripresa in un secondo momento in lingua italiana.

### 5.3 Lingua

Alla prima messa in funzione è preimpostata la lingua inglese. Per modificarla, procedere come segue:

- Premere  (7) per aprire il menu delle impostazioni.
- Scorrere all'opzione "Settings" tramite **[VOLUME/ENTER/NAVIGATE]** (16).
- Confermare la scelta premendo **[VOLUME/ENTER/NAVIGATE]** (16).
- Scorrere all'opzione "Language" tramite **[VOLUME/ENTER/NAVIGATE]** (16). Confermare la scelta premendo **[VOLUME/ENTER/NAVIGATE]** (16).
- Selezionare la lingua desiderata tramite **[VOLUME/ENTER/NAVIGATE]** (16).
- La lingua al momento selezionata è contraddistinta da un \*.

#### Nota



- Possono essere selezionate le lingue seguenti: inglese, tedesco, danese, olandese, finlandese, francese, italiano, norvegese, polacco, portoghese, spagnolo, svedese, turco, ceco e slovacco.

### 6. Cura e manutenzione

- Pulire il presente prodotto servendosi di un panno anti-pelucchi leggermente umido, senza utilizzare detergenti aggressivi.
- Qualora il prodotto non venga utilizzato per un periodo prolungato, spegnerlo e disconnetterlo dalla rete elettrica. Custodire il prodotto in un ambiente pulito, asciutto e non esposto alla luce diretta del sole.

### 7. Esclusione di garanzia

Hama GmbH & Co KG declina ogni responsabilità per danni dovuti al montaggio o all'utilizzo scorretto del prodotto, nonché alla mancata osservanza delle istruzioni d'uso e/o di sicurezza.

### 8. Assistenza e supporto

In caso di domande sul prodotto, rivolgersi alla Consulenza prodotto Hama.

Hotline: +49 9091 502-115 (tedesco/inglese)

Altre informazioni sul supporto sono disponibili in: [www.hama.com](http://www.hama.com)

La versione estesa del manuale di istruzioni è disponibile al seguente indirizzo Internet:

[www.hama.com](http://www.hama.com) -> 00054236 -> Downloads

[www.hama.com](http://www.hama.com) -> 00054237 -> Downloads

### 9. Smaltimento

#### Informazioni sulla tutela dell'ambiente



A seguito del recepimento delle direttive europee 2012/19/UE e 2006/66/UE nella legislazione nazionale si applica quanto segue: non è consentito smaltire le apparecchiature elettriche ed elettroniche e le batterie insieme ai rifiuti domestici. Giunte alla fine del loro ciclo di vita, i consumatori sono obbligati per legge a restituire le apparecchiature elettriche ed elettroniche e le batterie presso i punti di raccolta pubblici competenti o nei punti vendita. I singoli aspetti in materia sono regolati dalle leggi nazionali dei singoli stati. La presenza di questo simbolo sul prodotto, sul manuale di istruzioni o sull'imballaggio indica che esso è soggetto a tali normative. Riciclando, riutilizzando i materiali o utilizzando sotto altra forma i vecchi prodotti/le batterie, darete un importante contributo alla protezione dell'ambiente.

## 10. Dichiarazione di conformità

**CE** Hama GmbH & Co KG dichiara che il tipo di apparecchiatura radio [00054236, 00054237] è conforme alla direttiva 2014/53/UE. Il testo completo della dichiarazione di conformità UE è disponibile al seguente indirizzo Internet: [www.hama.com](http://www.hama.com) -> 00054236 -> Downloads  
[www.hama.com](http://www.hama.com) -> 00054237 -> Downloads

Bande di frequenza	Massima potenza a radiofrequenza trasmessa
Bluetooth: 2.402 – 2.480 GHz	6.5 dBm (EIRP)
WiFi: 2.400 – 2.480 GHz	15.5 dBm (EIRP)
WiFi: 5.150 – 5.350 GHz	16.5 dBm (EIRP)
WiFi: 5.470 – 5.725 GHz	16.5 dBm (EIRP)

### Restrizioni o requisiti in

Belgio, Bulgaria, Repubblica Ceca, Danimarca, Germania, Estonia, Irlanda, Grecia, Spagna, Francia, Croazia, Italia, Cipro, Lettonia, Lituania, Lussemburgo, Ungheria, Malta, Paesi Bassi, Austria, Polonia, Portogallo, Romania, Slovenia, Slovacchia, Finlandia, Svezia, Regno Unito

#### Nota



Se viene utilizzato il canale 36-64 (canali della frequenza 5150 MHz - 5350 MHz) l'apparecchio può essere impiegato soltanto in ambienti chiusi.

#### Limitare l'esposizione ai campi elettromagnetici



Il presente dispositivo è previsto per l'uso a una distanza di almeno 20 cm dal corpo dell'utente o da persone poste nelle sue vicinanze. Non portare il dispositivo a contatto con il corpo.

## 11. Indicazioni secondo il regolamento (UE) 2019/1782

Nome o marchio del fabbricante, numero di iscrizione nel registro delle imprese e indirizzo del fabbricante	Hama, HRA12159, Dresdner Str. 9, 86653 Monheim
Identificativo del modello	BQ12E-1201000-G
Tensione di ingresso	100 – 240 V
Frequenza di ingresso CA	50 / 60 Hz
Tensione di uscita / Corrente di uscita / Potenza di uscita	12.0 V DC / 1.0 A / 24.0 W
Rendimento medio in modo attivo	83.0 %
Rendimento a basso carico (10 %)	76.3 %
Potenza assorbita nella condizione a vuoto	0.07 W

**12. Dati sul consumo di energia secondo il regolamento (UE) Nr. 801/2013 recante modifica del regolamento (CE) Nr. 1275/2008**

Stato	Durata Tempo di innesco	Consumo di energia (Watt)
modo spento 0/I interruttore di rete (soltanto in caso di dispositivi con interruttore 0/I)	–	≤ 0.50 W
modo stand-by manuale (stand-by in caso di dispositivi senza informazione o indicazione dello stato (manuale*))	–	≤ 0.50 W
modo stand-by manuale (stand-by in caso di dispositivi con informazione o indicazione dello stato (manuale*))	–	≤ 1.00 W
modo spento automatico (stand-by in caso di dispositivi senza informazione o indicazione dello stato (manuale**))	≤ 20 min	≤ 0.50 W
visualizzazione informazioni o dello stato (stand-by automatico in caso di dispositivi con informazione o indicazione dello stato**)	≤ 20 min	≤ 1.00 W
stand-by in rete***	≤ 20 min	≤ 2.00 W

\* Premere il tasto Power

\*\* Non connesso - "Mantieni la connessione di rete - NO".

Non disponibile in modalità FM, se presente.

\*\*\* Connesso - "Mantieni la connessione di rete - Sì"

Il reale assorbimento di potenza può variare a seconda di più fattori, quali ad esempio le impostazioni personali, la modalità operativa, la temperatura dell'ambiente e la versione del firmware del prodotto.







Quelli riportati sopra sono valori massimi.

I reali valori di riferimento sono disponibili in:

[www.hama.com](http://www.hama.com) -> 00054236 -> Downloads -> Dati sul consumo di energia

[www.hama.com](http://www.hama.com) -> 00054237 -> Downloads -> Dati sul consumo di energia

## Bedieningselementen en weergaven/ indicaties

A: Voorzijde radio		
1		[POWER]-toets
2		[MENU]-toets
3		[PRESET]-toets
4		[INFO]-toets
5	<b>M</b>	[MODE]-toets
6		[HOME]-toets
7		[BACK]-toets
8		[PRESET 1]-toets
9		[PRESET 2]-toets
10		[PRESET 3]-toets
11		[PRESET 4]-toets
12		[PRESET 5]-toets
13		[PRESET 6]-toets
14		[PRESET 7]-toets
15		Display
16		[VOLUME] / [ENTER] / [NAVIGATE]

B: Achterzijde radio		
17		Update port
18		AUX-In poort
19		Koptelefoon poort
20		Voedingskabel
21		Antenne

### Belangrijke aanwijzing - beknopte handleiding

- Dit is een beknopte handleiding met belangrijke basisinformatie, zoals veiligheidsinstructies en informatie over het in gebruik nemen van uw product.
- Omwille van milieubescherming en het besparen van waardevolle grondstoffen ziet Hama af van gedrukte lange gebruikershandleidingen en biedt deze uitsluitend als PDF-download aan.
- De volledige **lange gebruikershandleiding** is op het volgende internetadres beschikbaar:  
**www.hama.com -> 00054236 -> Downloads**      **www.hama.com -> 00054237 -> Downloads**
- Bewaar deze lange handleiding ter referentie op uw computer en druk deze zo mogelijk af.

## 1. Verklaring van waarschuwingssymbolen en instructies

### Gevaar voor een elektrische schok

Dit symbool duidt op gevaar bij aanraking van niet-geïsoleerde onderdelen van het product, welke mogelijk onder een zodanig gevaarlijke spanning staan, dat het gevaar voor een elektrische schok aanwezig is.

### Waarschuwing

Wordt gebruikt om veiligheidsinstructies te markeren of om op bijzondere gevaren en risico's te attenderen.

### Aanwijzing

Wordt gebruikt om extra informatie of belangrijke aanwijzingen te markeren.

## 2. Inhoud van de verpakking

- Hama "DIR355BT"
- Voedingsadapter
- Beknopte bedieningsinstructies
- Klemverbinding
- Schroefverbinding

## 3. Veiligheidsinstructies

- Het product is bedoeld voor huishoudelijk, niet-commercieel gebruik.
- Gebruik het product niet op plaatsen waar elektronische producten niet zijn toegestaan.
- Bescherm het product tegen vuil, vocht en oververhitting en gebruik het alleen in droge ruimtes.
- Dit product dient, zoals alle elektrische producten, buiten het bereik van kinderen te worden gehouden!
- Laat het product niet vallen en stel het niet bloot aan zware schokken of stoten.
- Gebruik het product niet buiten de in de technische gegevens vermelde vermogensgrenzen.
- Het verpakkingsmateriaal mag absoluut niet in handen van kinderen komen in verband met verstikkingsgevaar.
- Voer het verpakkingsmateriaal direct en overeenkomstig de lokaal geldende afvoerschriften af.
- Verander niets aan het apparaat. Daardoor vervalt elke aanspraak op garantie.
- Gebruik het product alleen voor het beoogde doel.
- Gebruik het product niet in de onmiddellijke nabijheid van de verwarming, andere warmtebronnen of in direct zonlicht.
- Gebruik het product niet in een vochtige omgeving en vermijd spatwater.
- Gebruik het artikel alleen in gematigde klimatologische omstandigheden.

## Gevaar voor een elektrische schok

- Open het product niet en gebruik het niet meer bij beschadigingen.
- Gebruik het product niet indien de adapter, de aansluitkabel of de netkabel is beschadigd.
- Probeer het product niet zelf te onderhouden of te repareren. Laat onderhoudswerkzaamheden door vakpersoneel uitvoeren.

## 4. Voor het eerste gebruik

### Aanwijzing

Een uitgebreide beschrijving van de UNDOK-app und en alle functies ervan vindt u in onze UNDOK-Guide op:



[www.hama.com](http://www.hama.com) -> 00054236, 00054237 -> Downloads

## Netwerkverbinding tot stand brengen

### 4.1 WLAN (draadloos netwerk)

- Controleer dat de router is ingeschakeld, correct functioneert en er een verbinding met het internet is.
- Activeer de WLAN-functie van uw router.
- Neem met betrekking tot het correct functioneren van de WLAN-verbinding de bedieningsinstructies van uw router in acht.
- Ga vervolgens zoals onder punt 5 „Inbedrijfstelling“ is beschreven verder te werk.

## 5. Ingebruikname

### 5.1 Algemene instructies voor de bediening

#### 5.1.1 In- en uitschakelen / Stand-by

- Druk op [POWER] (1) om de radio in te schakelen.
- Druk op [POWER] (1) om de radio uit te schakelen (stand-by).
- Trek de stekker uit het stopcontact om het apparaat volledig uit te schakelen.

### 5.1.2 Navigatie en regeling

- Navigeer na het kiezen van een sneltoets door de beschikbare menu-items.
- Door draaien van [VOLUME/ENTER/NAVIGATE] (16) selecteert u afzonderlijke menu-items.
- Door drukken op [VOLUME/ENTER/NAVIGATE] (16) bevestigt u de selectie.

### 5.1.3 Volume aanpassen

- Door [VOLUME/ENTER/NAVIGATE] (16) te draaien wordt het volume verhoogd (rechts) of verlaagd (links).

## 5.2 Inschakelen

### Waarschuwing



- Sluit het product alleen aan op een daarvoor geschikt en intact stopcontact. Het stopcontact moet in de buurt van het product zijn aangebracht en goed bereikbaar zijn.
  - Het product met behulp van de schakelaar in/uit van het net scheiden - indien er geen schakelaar is, trekt u de voedingskabel aan de stekker uit het stopcontact.
  - Let erop dat bij meervoudige stopcontacten de aangesloten verbruikers niet het toegestane totale opgenomen vermogen overschrijden.
  - Als u het product gedurende langere tijd niet gebruikt, haal dan de stekker uit het stopcontact.
- Sluit de voedingsadapter op het aansluitpunt (1) op de achterzijde van de radio aan.
  - Sluit de voedingskabel aan op een veilig en eenvoudig bereikbaar stopcontact.
  - Wacht tot de initialisatie van de radio voltooid is.
  - Druk op [POWER] (1) om de radio in te schakelen.

### Aanwijzing – bij de eerste keer inschakelen



- Wanneer de radio voor het eerst wordt aangezet, wordt automatisch de configuratieassistent (Setup Wizard) gestart.
- De configuratieassistent wordt in het Engels uitgevoerd.
- U kunt deze assistent overslaan en deze op een later tijdstip opnieuw oproepen in uw taal.

## 5.3 Taal

Bij de het eerste keer gebruiken is Engels als standaardtaal van de radio ingesteld. Om de ingestelde menutaal van de radio te wijzigen, gaat u als volgt te werk:

- Druk op  (7) om naar het menu met de instellingen te gaan.
- Navigeer met behulp van [VOLUME/ENTER/NAVIGATE] (16) naar het menu-item "Settings".
- Bevestig de selectie door te drukken op [VOLUME/ENTER/NAVIGATE] (16).
- Navigeer met behulp van [VOLUME/ENTER/NAVIGATE] (16) naar het menu-item "Language". Bevestig de selectie door te drukken op [VOLUME/ENTER/NAVIGATE] (16).
- Kies met behulp van [VOLUME/ENTER/NAVIGATE] (16) de gewenste systeemtaal.
- De momenteel geselecteerde taalinstelling is gemarkeerd met \*.

### Aanwijzing



- De hieronder vermelde talen zijn ter beschikking: Engels, Duits, Deens, Nederlands, Fins, Frans, Italiaans, Noors, Pools, Portugees, Spaans, Zweeds, Turks, Tsjechische en Slowaakse.

## 6. Onderhoud en verzorging

- Reinig dit product uitsluitend met een pluisvrije, licht vochtige doek en gebruik geen agressieve reinigingsmiddelen.
- Schakel het apparaat dan uit en trek de stekker uit het stopcontact als u het product gedurende langere tijd niet gebruikt. Bewaar het apparaat op een schone, droge plaats en plaats het niet in direct zonlicht.

## 7. Uitsluiting aansprakelijkheid

Hama GmbH & Co KG is niet aansprakelijk voor en verleent geen garantie op schade die het gevolg is van ondeskundige installatie, montage en ondeskundig gebruik van het product of het niet in acht nemen van de handleiding en/of veiligheidsinstructies.

## 8. Service en support

Bij vragen over het product kunt u altijd contact opnemen met Hama-productadvies.

Hotline: +49 9091 502-115 (Dui/Eng)

Meer support-informatie vindt u hier:  
[www.hama.com](http://www.hama.com)

De volledige lange gebruikershandleiding is op het volgende internetadres beschikbaar:  
[www.hama.com](http://www.hama.com) -> 00054236 -> Downloads  
[www.hama.com](http://www.hama.com) -> 00054237 -> Downloads

## 9. Aanwijzingen over de afvalverwerking Opmerking over de omgang met het milieu:



Ten gevolge van de invoering van de Europese Richtlijn 2012/19/EU en 2006/66/EU in het nationaal juridisch systeem, is het volgende van toepassing: Elektrische en elektronische apparatuur, zoals batterijen mag niet met het huisvuil weggegooid worden. Consumenten zijn wettelijk verplicht om elektrische en elektronische apparaten zoals batterijen op het einde van gebruik in te dienen bij openbare verzamelplaatsen speciaal opgezet voor dit doeleinde of bij een verkooppunt. Verdere specificaties aangaande dit onderwerp zijn omschreven door de nationale wet van het betreffende land. Dit symbool op het product, de gebruiksaanwijzing of de verpakking duidt erop dat het product onderworpen is aan deze richtlijnen. Door te recyclen, hergebruiken van materialen of andere vormen van hergebruiken van oude toestellen/batterijen, levert u een grote bijdrage aan de bescherming van het milieu.

## 10. Conformiteitsverklaring

**CE** Hama GmbH & Co KG verklaart hierbij dat dit toestel [00054236, 00054237] zich in overeenstemming met de essentiële eisen en aan de overige relevante bepalingen van de Richtlijn 2014/53/EU bevindt. De conformiteitsverklaring overeenkomstig de desbetreffende Richtlijn vindt u onder:  
[www.hama.com](http://www.hama.com) -> 00054236 -> Downloads  
[www.hama.com](http://www.hama.com) -> 00054237 -> Downloads

Frequentieband(en)	Maximaal radiofrequent vermogen
Bluetooth: 2.402 – 2.480 GHz	6.5 dBm (EIRP)
WiFi: 2.400 – 2.480 GHz	15.5 dBm (EIRP)
WiFi: 5.150 – 5.350 GHz	16.5 dBm (EIRP)
WiFi: 5.470 – 5.725 GHz	16.5 dBm (EIRP)

## Beperkingen of voorschriften in

België, Bulgarije, Tsjechische Republiek, Denemarken, Duitsland, Estland, Ierland, Griekenland, Spanje, Frankrijk, Kroatië, Italië, Cyprus, Letland, Litouwen, Luxemburg, Hongarije, Malta, Nederland, Oostenrijk, Polen, Portugal, Roemenië, Slovenië, Slowakije, Finland, Zweden, Verenigd Koninkrijk

## Aanwijzing

Indien de kanalen 36-64 (frequentie 5150GHz – 5350GHz) worden gebruikt, dan mag het product alleen in gesloten ruimtes worden gebruikt.

## Om de blootstelling aan elektromagnetische velden te beperken

Dit apparaat is bedoeld voor gebruik op een afstand van ten minste 20 cm van het lichaam van de gebruiker of van personen in de omgeving. Dit apparaat mag niet op het lichaam worden gedragen.

## 11. Gegevens overeenkomstig verordening (EU) 2019/1782

Naam of handelsmerk van de fabrikant, handelsregister nummer en adres	Hama, HRA12159, Dresdner Str. 9, 86653 Monheim
Typeaanduiding	BQ12E-1201000-G
Voedingsspanning	100 – 240 V
Voedingsfrequentie	50 / 60 Hz
Uitgangsspanning / Uitgangsstroom / Uitgangsvermogen	12.0 V DC / 1.0 A / 24.0 W
Gemiddelde actieve efficiëntie	83.0 %
Efficiëntie bij lage belasting (10 %)	76.3 %
Energieverbruik in niet-belaste toestand	0.07 W



**12. Verbruiks informatie volgens verordening (EU) Nr. 801/2013 ter wijziging van verordening (EC) Nr. 1275/2008**

Toestand	Duur Activeringstijd	Energieverbruik (Watt)
uit-stand O/I netschakelaar (alleen bij apparaten met O/I voedingsschakelaar)	–	≤ 0.50 W
handmatige stand by-stand (Standby-modus bij apparaten zonder informatie- of statusweergave (handmatig*))	–	≤ 0.50 W
handmatige stand by-stand (Standby-modus bij apparaten met informatie- of statusweergave (handmatig*))	–	≤ 1.00 W
automatisch stand by-stand (Standby-modus bij apparaten zonder informatie- of statusweergave**)	≤ 20 min	≤ 0.50 W
de informatie- of toestandweergave (Automatische standby-modus bij apparaten met informatie- of statusweergave**)	≤ 20 min	≤ 1.00 W
Netwerkgebonden stand-by-stand***	≤ 20 min	≤ 2.00 W

\* Druk op de Power-knop

\*\* Niet verbonden - "Netwerkverbinding behouden - NEE".

Niet beschikbaar in de FM-modus, indien aanwezig.

\*\*\* Verbonden - "Netwerkverbinding behouden - JA"

Houd er rekening mee dat het werkelijke stroomverbruik van verschillende factoren kan afhangen. Hierbij gaat het om persoonlijke instellingen, de bedrijfsmodus, de omgevingstemperatuur en de firmware-versie die voor het product wordt gebruikt.

De bovenstaande waarden zijn maximale waarden.

De feitelijke referentiewaarden zijn te vinden op:

[www.hama.com](http://www.hama.com) -> 00054236 -> Downloads ->

Verbruiks informatie

[www.hama.com](http://www.hama.com) -> 00054237 -> Downloads ->

Verbruiks informatie



## Στοιχεία χειρισμού και ενδείξεις

A: Μπροστινή πλευρά ραδιοφώνου		
1		Πλήκτρο Πλήκτρο Πλήκτρο [POWER]
2		Πλήκτρο [MENU]
3		Πλήκτρο [PRESET]
4		Πλήκτρο [INFO]
5	<b>M</b>	Πλήκτρο [MODE]
6		Πλήκτρο [HOME]
7		Πλήκτρο [BACK]
8		Πλήκτρο [PRESET 1]
9		Πλήκτρο [PRESET 2]
10		Πλήκτρο [PRESET 3]
11		Πλήκτρο [PRESET 4]
12		Πλήκτρο [PRESET 5]
13		Πλήκτρο [PRESET 6]
14		Πλήκτρο [PRESET 7]
15		οθόνη
16		[VOLUME] / [ENTER] / [NAVIGATE]

B: Πίσω πλευρά ραδιοφώνου		
17		Update port
18		Υποδοχή AUX-In
19		Υποδοχή ακουστικών
20		Ηλεκτρικό καλώδιο
21		Κεραία

**Σημαντική υπόδειξη – Συνοπτικό εγχειρίδιο**

- Αυτό είναι ένα συνοπτικό εγχειρίδιο το οποίο περιλαμβάνει τις σημαντικότερες βασικές πληροφορίες, όπως προειδοποιήσεις ασφαλείας και οδηγίες για τη θέση του προϊόντος σε λειτουργία.
- Για λόγους προστασίας του περιβάλλοντος και εξοικονόμησης σημαντικών πρώτων υλών, η εταιρεία Hama δεν εκδίδει τυπωμένα λεπτομερή εγχειρίδια οδηγιών. Τα εγχειρίδια οδηγιών διατίθενται αποκλειστικά ως αρχεία PDF.
- Το πλήρες **λεπτομερές εγχειρίδιο οδηγιών** διατίθεται στην ακόλουθη ιστοσελίδα:  
[www.hama.com](http://www.hama.com) -> **00054236** -> **Downloads**      [www.hama.com](http://www.hama.com) -> **00054237** -> **Downloads**
- Αποθηκεύστε το λεπτομερές εγχειρίδιο οδηγιών στον υπολογιστή σας και, αν χρειάζεται, τυπώστε το.



## 1. Επεξήγηση προειδοποιητικών συμβόλων και υποδείξεων

### Κίνδυνος ηλεκτροπληξίας

Το συγκεκριμένο σύμβολο υποδεικνύει τον κίνδυνο επαφής με εξαρτήματα του προϊόντος που δεν έχουν μόνωση και τα οποία μπορεί να διαπερνά επικίνδυνη τάση τέτοιου ύψους, ώστε να υπάρχει κίνδυνος ηλεκτροπληξίας.

### Προειδοποίηση

Επισημαίνει προειδοποιήσεις ασφαλείας ή εφιστά την προσοχή σας σε ιδιαίτερους κινδύνους.

### Υπόδειξη

Επισημαίνει πρόσθετες πληροφορίες ή σημαντικές υποδείξεις.

## 2. Περιεχόμενα συσκευασίας

- Hama "DIR355BT"
- Τροφοδοτικό ρεύματος
- Σύντομες οδηγίες
- Σύνδεση με ακροδέκτη
- Βιδωτή σύνδεση

## 3. Προειδοποιήσεις ασφαλείας

- Το προϊόν προβλέπεται για ιδιωτική, μη επαγγελματική και οικιακή χρήση.
- Μην χρησιμοποιείτε το προϊόν σε περιοχές όπου δεν επιτρέπονται ηλεκτρονικές συσκευές.
- Προστατεύετε το προϊόν από βρομιάς, υγρασία και υπερθέρμανση και χρησιμοποιείτε το προϊόν μόνο σε στεγνούς χώρους.
- Το συγκεκριμένο προϊόν, όπως και όλα τα ηλεκτρικά προϊόντα, πρέπει να φυλάσσεται μακριά από τα παιδιά!
- Μην αφήνετε το προϊόν να πέφτει και μην το εκθέτετε σε ισχυρούς κραδασμούς.
- Μην χρησιμοποιείτε το προϊόν εκτός των ορίων απόδοσής του που αναφέρονται στα τεχνικά στοιχεία.
- Κρατήστε τα παιδιά μακριά από τα υλικά συσκευασίας, καθώς υπάρχει κίνδυνος ασφυξίας.
- Απορρίψτε τα υλικά συσκευασίας αμέσως, σύμφωνα με τους ισχύοντες τοπικούς κανονισμούς για την απόρριψη.
- Μην προβαίνετε σε τροποποιήσεις του προϊόντος. Μπορεί να ακυρωθεί η εγγύησή σας.
- Χρησιμοποιείτε το προϊόν αποκλειστικά και μόνο για τον προβλεπόμενο σκοπό χρήσης του.
- Μην χρησιμοποιείτε το προϊόν κοντά σε θερμαντικά σώματα, άλλες πηγές θέρμανσης ή στην άμεση ηλιακή ακτινοβολία.

- Μην χρησιμοποιείτε το προϊόν σε υγρό περιβάλλον και αποφεύγετε τις σταγόνες νερού.
- Να χρησιμοποιείτε το προϊόν μόνο σε ήπιες κλιματικές συνθήκες.

### Κίνδυνος ηλεκτροπληξίας

- Μην ανοίγετε το προϊόν και μην συνεχίζετε να το χρησιμοποιείτε, αν έχουν προκληθεί ζημιές.
- Μην χρησιμοποιείτε το προϊόν, αν ο αντάπτορας AC, το καλώδιο προσαρμογέα ή το τροφοδοτικό έχει βλάβη.
- Μην προσπαθήσετε να συντηρήσετε ή να επισκευάσετε μόνοι σας το προϊόν. Οι εργασίες συντήρησης πρέπει να πραγματοποιούνται από το αρμόδιο εξειδικευμένο προσωπικό.

## 4. Πριν από τη θέση σε λειτουργία

### Υπόδειξη

Θα βρείτε τη λεπτομερή περιγραφή της εφαρμογής UNDOK και όλων των λειτουργιών στον οδηγό UNDOK στη διεύθυνση:



[www.hama.com](http://www.hama.com) -> 00054236, 00054237 -> Downloads

## Προετοιμασία σύνδεσης δικτύου

### 4.1 WLAN (ασύρματο δίκτυο)

- Βεβαιωθείτε πως ο δρομολογητής είναι ενεργοποιημένος, λειτουργεί σωστά και πως υπάρχει σύνδεση στο ίντερνετ.
- Ενεργοποιήστε τη λειτουργία WLAN του δρομολογητή σας.
- Αναφορικά με τη σωστή λειτουργία της σύνδεσης WLAN μελετήστε τις οδηγίες λειτουργίας του δρομολογητή σας.
- Στη συνέχεια συνεχίστε όπως ακριβώς περιγράφεται στο βήμα 5 «Εναρξη χρήσης».

## 5. Θέση σε λειτουργία

### 5.1 Γενικές υποδείξεις για τον χειρισμό

#### 5.1.1 Ενεργοποίηση/Απενεργοποίηση/Αναμονή

- Πατήστε [POWER] (1) για να ενεργοποιήσετε το ραδιόφωνο.
- Πατήστε [POWER] (1), για να απενεργοποιήσετε το ραδιόφωνο (κατάσταση αναμονής).
- Αποσυνδέστε τη συσκευή από την παροχή ρεύματος, για να την απενεργοποιήσετε εντελώς.

### 5.1.2 Πλοήγηση και χειρισμός

- Πλοηγηθείτε στα διαφορετικά σημεία μενού, πατώντας ένα πλήκτρο σύντομης επιλογής.
- Γυρίζοντας τα **[VOLUME/ENTER/NAVIGATE]** (16), επιλέγετε μεμονωμένα στοιχεία του μενού.
- Πατώντας **[VOLUME/ENTER/NAVIGATE]** (16), επιβεβαιώνετε την επιλογή σας.

### 5.1.3 Ρύθμιση έντασης ήχου

- Γυρίζοντας τα **[VOLUME/ENTER/NAVIGATE]** (16), αυξάνετε (δεξιά) και μειώνετε (αριστερά) την ένταση του ήχου.

## 5.2 Ενεργοποίηση

### Προειδοποίηση



- Χρησιμοποιείτε το προϊόν αποκλειστικά και μόνο με μια κατάλληλη για τον σκοπό αυτό πρίζα. Η πρίζα πρέπει να βρίσκεται κοντά στο προϊόν και να είναι εύκολα προσβάσιμη.
- Αποσυνδέετε το προϊόν από το ρεύμα, χρησιμοποιώντας τον διακόπτη on/off. Αν δεν υπάρχει, αποσυνδέετε το τροφοδοτικό από την πρίζα.
- Εάν χρησιμοποιείτε πολύπριζο, προσέξτε, ώστε οι συνδεδεμένοι καταναλωτές να μην υπερβαίνουν την επιτρεπόμενη συνολική κατανάλωση ενέργειας.
- Αποσυνδέετε το προϊόν από το ρεύμα, όταν δεν το χρησιμοποιείτε για μεγάλο χρονικό διάστημα.

- Συνδέστε τον μετασχηματιστή στο καλώδιο τροφοδοσίας (1) στην πίσω πλευρά του ραδιοφώνου.
- Συνδέστε το καλώδιο τροφοδοσίας σε μια πρίζα που έχει εγκατασταθεί σωστά και είναι εύκολα προσβάσιμη.
- Περιμένετε έως ότου να έχει ολοκληρωθεί η εκκίνηση του ραδιοφώνου.
- Πατήστε το πλήκτρο **[POWER]** (1) για να ενεργοποιήσετε το ραδιόφωνο.

### Υπόδειξη – πρώτη ενεργοποίηση



- Κατά την πρώτη εκκίνηση, ξεκινά αυτόματα ο οδηγός εγκατάστασης (Setup Wizard).
- Ο οδηγός εγκατάστασης εκτελείται στην Αγγλική γλώσσα.
- Μπορείτε να παρακάμψετε τον οδηγό και να τον εκτελέσετε αργότερα ξανά σε άλλη γλώσσα.

## 5.3 Γλώσσα

Κατά την πρώτη θέση σε λειτουργία, ως προεπιλεγμένη γλώσσα του ραδιοφώνου έχουν οριστεί τα Αγγλικά. Για να αλλάξετε την προεπιλεγμένη γλώσσα μενού του ραδιοφώνου, ακολουθήστε τα εξής βήματα:

- Πατήστε **[⚙️]** (7), για να μεταβείτε στο μενού των ρυθμίσεων.
- Πλοηγηθείτε με τα πλήκτρα **[VOLUME/ENTER/NAVIGATE]** (16) στο σημείο μενού «Ρυθμίσεις».
- Επιβεβαιώστε την επιλογή σας, πατώντας **[VOLUME/ENTER/NAVIGATE]** (16).
- Πλοηγηθείτε με τα πλήκτρα **[VOLUME/ENTER/NAVIGATE]** (16) στο σημείο μενού «Γλώσσα».
- Επιβεβαιώστε την επιλογή σας, πατώντας **[VOLUME/ENTER/NAVIGATE]** (16).
- Επιλέξτε με τα πλήκτρα **[VOLUME/ENTER/NAVIGATE]** (16) τη γλώσσα συστήματος που επιθυμείτε.
- Η τρέχουσα επιλεγμένη γλώσσα επισημαίνεται με\*.

### Υπόδειξη



- Για επιλογή διατίθενται οι παρακάτω γλώσσες: Αγγλικά, γερμανικά, δανέζικα, ολλανδικά, φινλανδικά, γαλλικά, ιταλικά, νορβηγικά, πολωνικά, πορτογαλικά, ισπανικά, σουηδικά, τούρκικα, Τσεχίας και της Σλοβακίας

## 6. Συντήρηση και φροντίδα

- Καθαρίστε το προϊόν με ένα ελαφρώς νωπό πανί που δεν αφήνει χνούδια. Μην χρησιμοποιείτε ισχυρά καθαριστικά.
- Εάν δεν χρησιμοποιείτε το προϊόν για μεγάλο χρονικό διάστημα, απενεργοποιήστε το και αποσυνδέστε το από την παροχή ρεύματος. Αποθηκεύστε το σε καθαρό και στεγνό μέρος, μακριά από την άμεση ηλιακή ακτινοβολία.

## 7. Αποκλεισμός της ευθύνης

Η Hama GmbH & Co KG δεν αναλαμβάνει καμία ευθύνη ούτε και γγγήση για ζημιές οι οποίες προκλήθηκαν από εσφαλμένη εγκατάσταση και συναρμολόγηση, από εσφαλμένη χρήση του προϊόντος ή από μη τήρηση του εγχειριδίου οδηγιών ή/και των προειδοποιήσεων ασφαλείας.

## 8. Σέρβις και υποστήριξη

Εάν έχετε ερωτήσεις για το προϊόν, μπορείτε να απευθυνθείτε στην εξυπηρέτηση πελατών της Hama. Γραμμή εξυπηρέτησης: +49 9091 502-115 (Γερμανικά/Αγγλικά)

Περισσότερες πληροφορίες για την υποστήριξη θα βρείτε εδώ:

[www.hama.com](http://www.hama.com)

Το πλήρες λεπτομερές εγχειρίδιο οδηγιών διατίθεται στην ακόλουθη ιστοσελίδα:

[www.hama.com](http://www.hama.com) -> 00054236 -> Downloads

[www.hama.com](http://www.hama.com) -> 00054237 -> Downloads

## 9. Υποδείξεις για την απόρριψη

### Υπόδειξη σχετικά με την προστασία περιβάλλοντος:



Από τη στιγμή που οι Ευρωπαϊκές Οδηγίες 2012/19/ΕΕ και 2006/66/ΕΚ ενσωματώνονται στην κρατική νομοθεσία, ισχύουν τα εξής: Οι ηλεκτρικές και οι ηλεκτρονικές συσκευές καθώς και οι μπαταρίες δεν επιτρέπεται να απορρίπτονται στα οικιακά απορρίμματα. Οι καταναλωτές υποχρεούνται από τον νόμο να επιστρέφουν τις ηλεκτρικές και ηλεκτρονικές συσκευές καθώς και τις μπαταρίες στο τέλος της ζωής τους στα δημόσια σημεία περισυλλογής που έχουν δημιουργηθεί γι' αυτό το σκοπό ή στα σημεία πώλησης. Οι λεπτομέρειες ρυθμίζονται στην εκάστοτε κρατική νομοθεσία. Το σύμβολο πάνω στο προϊόν, στο εγχειρίδιο χρήσης ή στη συσκευασία παραπέμπει σε αυτές τις διατάξεις. Με την ανακύκλωση, την επαναχρησιμοποίηση των υλικών ή με άλλες μορφές αξιοποίησης παλιών συσκευών/μπαταριών συνεισφέρετε σημαντικά στην προστασία του περιβάλλοντος.

## 10. Δήλωση συμμόρφωσης

**CE** Με την παρούσα η Hama GmbH & Co KG δηλώνει ότι ο ραδιοεξοπλισμός [00054236, 00054237] πληροί τις απαιτήσεις της οδηγίας 2014/53/ΕΕ. Το πλήρες κείμενο της δήλωσης συμμόρφωσης ΕΕ διατίθεται στην ακόλουθη ιστοσελίδα:

[www.hama.com](http://www.hama.com) -> 00054236 -> Downloads

[www.hama.com](http://www.hama.com) -> 00054237 -> Downloads

Ζώνη συχνότητας/Ζώνες συχνότητας	Μέγιστη εκπεμπόμενη ισχύς
Bluetooth: 2.402 – 2.480 GHz	6.5 dBm (EIRP)
WiFi: 2.400 – 2.480 GHz	15.5 dBm (EIRP)
WiFi: 5.150 – 5.350 GHz	16.5 dBm (EIRP)
WiFi: 5.470 – 5.725 GHz	16.5 dBm (EIRP)

## Περιορισμοί ή απαιτήσεις

Βέλγιο, Βουλγαρία, Τσεχική Δημοκρατία, Δανία, Γερμανία, Εσθονία, Ιρλανδία, Ελλάδα, Ισπανία, Γαλλία, Κροατία, Ιταλία, Κύπρος, Λετονία, Λιθουανία, Λουξεμβούργο, Ουγγαρία, Μάλτα, Ολλανδία, Αυστρία, Πολωνία, Πορτογαλία, Ρουμανία, Σλοβενία, Σλοβακία, Φινλανδία, Σουηδία, Ηνωμένο Βασίλειο

### Υπόδειξη

Όταν χρησιμοποιούνται τα κανάλια 36–64 (συχρότητες 5.150 MHz – 5.350 MHz) στη ζώνη 5 GHz WLAN, μπορείτε να συνδέσετε το προϊόν μόνο σε κλειστούς χώρους.

### Για τον περιορισμό της έκθεσης σε ηλεκτρομαγνητικά πεδία

Η συσκευή αυτή προβλέπεται για χρήση σε απόσταση τουλάχιστον 20 cm από το σώμα του χρήστη ή των ατόμων που βρίσκονται κοντά. Απαγορεύεται να φοράτε τη συσκευή πάνω στο σώμα.

## 11. Στοιχεία κατά τον κανονισμό (ΕΕ) 2019/1782

Το όνομα ή το εμπορικό σήμα του κατασκευαστή, ο αριθμός του εμπορικού μητρώου του και η διεύθυνσή του·	Hama, HRA12159, Dresdner Str. 9, 86653 Monheim
Αναγνωριστικό του μοντέλου:	BQ12E-1201000-G
Τάση εισόδου	100 – 240 V
Συχνότητα εναλλασσόμενου ρεύματος εισόδου	50 / 60 Hz
Τάση εξόδου / Ένταση ρεύματος εξόδου / Ισχύς εξόδου	12.0 VDC / 1.0 A / 24.0 W
Μέση ενεργός απόδοση	83.0 %
Απόδοση σε χαμηλό φορτίο (10 %)	76.3 %
Κατανάλωση ισχύος σε κατάσταση άνευ φορτίου	0.07 W

**12. Αντιπροσωπευτικότητα á πολυετή νομοθετήματος (όλη) Ραυ. 801/2013 όλες υποβλήθηκε δομή κατοχυρώνεται (INF) Αρ. 1275/2008**

Κατάσταση	Διάρκεια Χρόνος ενεργοποίησης	Κατανάλωση ενέργειας (Watt)
θήση εκτός λειτουργίας 0/I Διακόπτης δικτύου (μόνο για συσκευές με διακόπτη δικτύου 0/I)	–	≤ 0.50 W
Χειροκίνητα λειτουργία αναμονής (Λειτουργία αναμονής (κατάσταση αναμονής) για συσκευές χωρίς πληροφορίες ή εμφάνιση κατάστασης (μη αυτόματη)*)	–	≤ 0.50 W
Χειροκίνητα λειτουργία αναμονής (Λειτουργία αναμονής (κατάσταση αναμονής) για συσκευές με πληροφορίες ή εμφάνιση κατάστασης (μη αυτόματη)*)	–	≤ 1.00 W
Αυτομάτως λειτουργία αναμονής (Κατάσταση αναμονής για συσκευές χωρίς πληροφορίες ή εμφάνιση κατάστασης**)	≤ 20 min	≤ 0.50 W
απεικόνιση πληροφοριών ή κατάσταση (Αυτόματη λειτουργία αναμονής (κατάσταση αναμονής) για συσκευές με πληροφορίες ή εμφάνιση κατάστασης**)	≤ 20 min	≤ 1.00 W
Δικτυωμένη λειτουργία αναμονής***	≤ 20 min	≤ 2.00 W

\* Πατήστε το κουμπί Power

\*\*\* Χωρίς δίκτυο - "Διατήρηση σύνδεσης δικτύου - NAI".







Δεν είναι διαθέσιμο σε λειτουργία λειτουργίας FM, εάν υπάρχει.

\*\*\* Χωρίς δίκτυο - "Διατήρηση σύνδεσης δικτύου - NAI".

Λάβετε υπόψη ότι η πραγματική κατανάλωση ενέργειας μπορεί να εξαρτάται από διάφορους παράγοντες. Αυτό περιλαμβάνει προσωπικές ρυθμίσεις, τον τρόπο λειτουργίας, τη θερμοκρασία περιβάλλοντος και την έκδοση υλικολογισμικού που χρησιμοποιείται για το προϊόν.

Οι παραπάνω τιμές αντιπροσωπεύουν τις μέγιστες τιμές. Οι πραγματικές τιμές αναφοράς βρίσκονται στη διεύθυνση: [www.hama.com](http://www.hama.com) -> 00054236 -> Downloads -> Πληροφορίες για την κατανάλωση [www.hama.com](http://www.hama.com) -> 00054237 -> Downloads -> Πληροφορίες για την κατανάλωση

## Elementy sterujące i wskaźniki

A: Przód		
1		Przycisk [POWER]
2		Przycisk [MENU]
3		Przycisk [PRESET]
4		Przycisk [INFO]
5	<b>M</b>	Przycisk [MODE]
6		Przycisk [HOME]
7		Przycisk [BACK]
8		Przycisk [PRESET 1]
9		Przycisk [PRESET 2]
10		Przycisk [PRESET 3]
11		Przycisk [PRESET 4]
12		Przycisk [PRESET 5]
13		Przycisk [PRESET 6]
14		Przycisk [PRESET 7]
15		Ekran
16		[VOLUME] / [ENTER] / [NAVIGATE]

B: Tył		
17		Update port
18		Gniazdo AUX-In
19		Gniazdo słuchawkowe
20		Przewód sieciowy
21		Antena

### Ważna wskazówka — skrócona instrukcja obsługi

- Jest to skrócona instrukcja obsługi, która dostarcza najważniejszych podstawowych informacji, takich jak wskazówki dotyczące bezpieczeństwa i uruchamiania produktu.
- Ze względu na ochronę środowiska i oszczędność cennych surowców, firma Hama rezygnuje z drukowanej wersji instrukcji obsługi i przedkłada ją wyłącznie w formie pliku PDF do pobrania.
- Pełny tekst **instrukcji obsługi** jest dostępny pod następującym adresem internetowym:  
**www.hama.com -> 00054236 -> Downloads**      **www.hama.com -> 00054237 -> Downloads**
- Należy zachować niniejszą instrukcję obsługi w celach informacyjnych na swoim komputerze i wydrukować ją, jeśli to możliwe.

## 1. Objaśnienie symboli i instrukcji ostrzegawczych

### Ryzyko porażenia prądem

Niniejszy symbol wskazuje na części produktu znajdujące się pod napięciem na tyle wysokim, że istnieje zagrożenie porażenia prądem.

### Ostrzeżenie

Niniejszy symbol stosuje się do wskazania zaleceń dotyczących bezpieczeństwa lub w celu zwrócenia uwagi na konkretne zagrożenia i niebezpieczeństwa.

### Wskazówka

Niniejszy symbol wskazuje na dodatkowe informacje i istotne uwagi.

## 2. Zawartość zestawu

- Hama "DIR355BT"
- Zasilacz sieciowy
- Krótka instrukcja obsługi
- Połączenie zaciskowe
- Połączenie śrubowe

## 3. Uwagi dotyczące bezpieczeństwa

- Produkt jest przeznaczony do prywatnego, niekomercyjnego użytku domowego.
- Nie używać produktu w miejscach, gdzie niedozwolone jest stosowanie urządzeń elektronicznych.
- Chronić produkt przed brudem, wilgocią i przegrzaniem. Korzystać z produktu wyłącznie w suchych pomieszczeniach.
- Ten produkt, podobnie jak wszystkie produkty elektryczne, nie jest przeznaczony do obsługi przez dzieci!
- Nie upuszczać produktu i nie narażać go na silne wstrząsy.
- Nie używać produktu poza granicami jego wydajności określonymi w danych technicznych.
- Opakowanie przechowywać w miejscu niedostępnym dla dzieci. Niebezpieczeństwo uduszenia.
- Opakowanie należy niezwłocznie usunąć zgodnie z lokalnymi przepisami dotyczącymi utylizacji.
- Nie dokonywać żadnych zmian w urządzeniu. W przeciwnym razie gwarancja utraci ważność.
- Produkt należy używać wyłącznie zgodnie z przeznaczeniem.
- Nie używać produktu w bezpośrednim sąsiedztwie grzejnika, innych źródeł ciepła lub w bezpośrednim świetle słonecznym.
- Nie używać produktu w wilgotnym otoczeniu i chronić go przed bryzgami wody.
- Z produktu należy korzystać wyłącznie w umiarkowanych warunkach klimatycznych.

## Ryzyko porażenia prądem

- Nie otwierać produktu i nie kontynuować jego obsługi, jeżeli jest uszkodzony.
- Nie należy korzystać z produktu, gdy: zasilacz sieciowy, kabel zasilający lub przewód zasilający są uszkodzone.
- Nie próbować samodzielnie dokonywać konserwacji lub naprawiać urządzenia. Wszelkie prace konserwacyjne należy powierzyć odpowiedniemu personelowi specjalistycznemu.

## 4. Przed uruchomieniem

### Wskazówka

Szczegółowy opis aplikacji UNDOK i pełny zakres funkcji można znaleźć w naszym przewodniku UNDOK na stronie internetowej:



[www.hama.com](http://www.hama.com) -> 00054236, 00054237 -> Downloads

## Konfiguracja połączenia sieciowego

### 4.1 WLAN (sieć bezprzewodowa)

- Sprawdzić, czy router jest włączony, prawidłowo działa i aktywne jest połączenie z Internetem.
- Uaktywnić funkcję WLAN routera.
- Aby zapewnić prawidłowe działanie łącza WLAN, uwzględnić instrukcję obsługi routera.
- Następnie postępować zgodnie z opisem w punkcie 5. „Uruchamianie”.

## 5. Pierwsze kroki

### Wskazówka — optymalny odbiór

"DIR355BT" ma złącze antenowe do koncentrycznych anten zewnętrznych. Dostawa obejmuje odpowiednią antenę teleskopową, która umożliwi odbiór przez DAB, DAB + i FM. Alternatywnie można użyć aktywnej lub pasywnej anteny, aby poprawić wydajność odbioru lub dostosować go do swoich potrzeb.

Należy pamiętać:

- Zawsze całkowicie wyciągnąć antenę.
- Aby uzyskać optymalny odbiór, zalecamy ustawienie anteny pionowo.

## 5.1 Ogólne wskazówki dotyczące obsługi

### 5.1.1 Włączanie/wyłączanie/tryb gotowości

- Nacisnąć przycisk [POWER] (1), aby włączyć radio.
- Nacisnąć [POWER] (1), aby wyłączyć odbiornik radiowy (Standby).
- Odłączyć urządzenie od zasilania, aby całkowicie je wyłączyć.

### 5.1.2 Nawigacja i sterowanie

- Po naciśnięciu przycisku skrótu można poruszać się między pozycjami w menu.
- Przekręcić element [VOLUME/ENTER/NAVIGATE] (16), aby wybierać poszczególne elementy menu.
- Nacisnąć przycisk [VOLUME/ENTER/NAVIGATE] (16), aby potwierdzić wybór.

### 5.1.3 Regulacja głośności

- Przekręcić element [VOLUME/ENTER/NAVIGATE] (16), aby zwiększyć (w prawo) lub zmniejszyć (w lewo) głośność.

## 5.2 Włączanie

### Ostrzeżenie



- Podłączać produkt tylko do odpowiedniego gniazda wtykowego. Gniazdo wtykowe musi znajdować się w pobliżu produktu i być łatwo dostępne.
- Odłączać produkt od sieci za pomocą wyłącznika zasilania — jeżeli nie jest on na wyposażeniu, wyciągnąć przewód sieciowy z gniazda wtykowego.
- W przypadku wielu gniazd upewnić się, że podłączone odbiorniki nie przekraczają dopuszczalnego całkowitego zużycia energii.
- Odłączyć produkt od zasilania sieciowego, jeżeli nie jest używany przez dłuższy czas.

- Podłączyć zasilacz sieciowy do gniazda zasilania sieciowego (1) z tyłu radia.
- Podłączyć przewód sieciowy do prawidłowo zamontowanego i łatwo dostępnego gniazda sieciowego.
- Zaczekać, aż zakończy się uruchamianie radia.
- Nacisnąć przycisk [POWER] (1), aby włączyć radio.

### Wskazówka — podczas pierwszego włączenia



- Podczas pierwszego włączenia uruchamia się automatycznie asystent konfiguracji (Setup Wizard).
- Możliwe jest pominięcie asystenta i ponowne uruchomienie w wybranym języku.
- Można pominąć asystenta i wywołać go później w języku niemieckim.

## 5.3 Język

W przypadku pierwszego uruchomienia domyślnym językiem radia jest angielski. Aby zmienić język menu radia, należy wykonać następujące czynności:

- Nacisnąć przycisk [ ] (7), aby wejść do menu ustawień.
- Za pomocą elementu [VOLUME/ENTER/NAVIGATE] (16) przejść do punktu menu „Ustawienia”.
- Potwierdzić wybór, naciskając przycisk [VOLUME/ENTER/NAVIGATE] (16).
- Za pomocą elementu [VOLUME/ENTER/NAVIGATE] (16) przejść do punktu menu „Język”. Potwierdzić wybór, naciskając przycisk [VOLUME/ENTER/NAVIGATE] (16).
- Za pomocą elementu [VOLUME/ENTER/NAVIGATE] (16) wybrać żądany język systemu.
- Aktualnie wybrane ustawienie języka jest oznaczone symbolem\*.

### Wskazówka



- Dostępne są następujące języki: angielski, niemiecki, duński, niderlandzki, fiński, francuski, włoski, norweski, polski, portugalski, hiszpański, szwedzki, turecki, czeski i słowacki.

## 6. Obsługa i konserwacja

- Czyścić produkt wyłącznie niestrzępiącą się, lekko wilgotną ściereczką. Nie używać agresywnych środków czyszczących.
- Jeżeli urządzenie nie jest używane przez dłuższy czas, należy je wyłączyć i wyjąć przewód zasilający z gniazda elektrycznego. Przechowywać w czystym, suchym miejscu. Chronić przed bezpośrednim działaniem promieni słonecznych.

## 7. Wyłączenie odpowiedzialności z tytułu gwarancji

Hama GmbH & Co KG nie ponosi odpowiedzialności i nie udziela żadnej gwarancji z tytułu szkód wynikających z niewłaściwego montażu, instalacji, niewłaściwego użytkowania urządzenia ani z tytułu szkód wynikających z postępowania niezgodnie z instrukcją obsługi i wskazówkami bezpieczeństwa.

## 8. Serwis i pomoc techniczna

W przypadku jakichkolwiek pytań prosimy o kontakt z Działem Obsługi Klienta firmy Hama.  
Gorąca linia: +49 9091 502-115 (niem./ang.)

Więcej pomocnych informacji można znaleźć tutaj:  
[www.hama.com](http://www.hama.com)

Pełny tekst instrukcji obsługi jest dostępny pod następującym adresem internetowym:  
[www.hama.com](http://www.hama.com) -> 00054236 -> Downloads  
[www.hama.com](http://www.hama.com) -> 00054237 -> Downloads



## 9. Informacje dotycząca recyklingu

### Wskazówki dotyczące ochrony środowiska:



Od czasu wprowadzenia europejskiej dyrektywy 2012/19/UE i 2006/66/WE do prawa narodowego obowiązują następujące ustalenia: Urządzeń elektrycznych, elektronicznych oraz baterii jednorazowych nie należy wyrzucać wraz z odpadami gospodarstwa domowego. Konsumenci są prawnie zobowiązani do zwrotu sprzętu elektrycznego i elektronicznego oraz baterii i akumulatorów po zakończeniu okresu ich eksploatacji do publicznych punktów zbiórki lub do punktu sprzedaży. Szczegółowe kwestie regulują przepisy prawne danego kraju. Informuje o tym symbol umieszczony na opakowaniu, na produkcie lub w instrukcji obsługi. Ponowne wykorzystanie, odzysk lub inne formy recyklingu starego sprzętu/akumulatorów i baterii stanowią ważny wkład w ochronę naszego środowiska.

## 10. Deklaracja zgodności

**CE** Hama GmbH & Co KG niniejszym oświadcza, że typ urządzenia radiowego [00054236, 00054237] jest zgodny z dyrektywą 2014/53/UE. Pełny tekst deklaracji zgodności UE jest dostępny pod następującym adresem internetowym:

[www.hama.com](http://www.hama.com) -> 00054236 -> Downloads

[www.hama.com](http://www.hama.com) -> 00054237 -> Downloads

Zakres(y) częstotliwości	Promieniowana maksymalna moc transmisji
Bluetooth: 2.402 – 2.480 GHz	6.5 dBm (EIRP)
WiFi: 2.400 – 2.480 GHz	15.5 dBm (EIRP)
WiFi: 5.150 – 5.350 GHz	16.5 dBm (EIRP)
WiFi: 5.470 – 5.725 GHz	16.5 dBm (EIRP)

## Ograniczenia lub wymagania w następujących krajach:

Belgia, Bułgaria, Czechy, Dania, Niemcy, Estonia, Irlandia, Grecja, Hiszpania, Francja, Chorwacja, Włochy, Cypr, Łotwa, Litwa, Luksemburg, Węgry, Malta, Holandia, Austria, Polska, Portugalia, Rumunia, Słowenia, Słowacja, Finlandia, Szwecja, Wielka Brytania

### Wskazówka

Jeżeli używany jest kanał 36–64 (kanały o częstotliwości 5150–5350 MHz), urządzenie może być używane tylko w pomieszczeniach.

## W celu ograniczenia ekspozycji na pola magnetyczne



Niniejsze urządzenie zostało przewidziane do użytku w odstępnie co najmniej 20 cm od ciała użytkownika lub innych osób znajdujących się w pobliżu. Niniejsze urządzenie nie może być noszone na ciele.

## 11. Dane zgodnie z rozporządzeniem (UE) 2019/1782

Nazwa lub znak towarowy producenta, numer rejestru handlowego i adres	Hama, HRA12159, Dresdner Str. 9, 86653 Monheim
Identyfikator modelu	BQ12E-1201000-G
Napięcie wejściowe	100 – 240 V
Wejściowa częstotliwość prądu przemiennego	50 / 60 Hz
Napięcie wyjściowe / Prąd wyjściowy / Moc wyjściowa	12.0 V DC / 1.0 A / 24.0 W
Średnia sprawność podczas pracy	83.0 %
Sprawność przy niskim obciążeniu (10 %)	76.3 %
Zużycie energii w stanie bez obciążenia	0.07 W

## 12. Dane dotyczące zużycia zgodnie z rozporządzeniem (UE) Nr 801/2013 zmieniające rozporządzenie (WE) Nr 1275/2008

Stan	Czas trwania Czas wyzwalania	Zużycie energii (Watt)
trybie wyłączeni 0/I wyłącznik sieciowy (tylko dla urządzeń z wyłącznikiem sieciowym 0/I)	–	≤0,50 W
ręczny tryb czuwania (stan czuwania [Standby] dla urządzeń bez wyświetlania informacji lub statusu [ręczny]*)	–	≤0,50 W
ręczny tryb czuwania (stan czuwania [Standby] dla urządzeń z wyświetlaniem informacji lub statusu [ręczny]*)	–	≤1.00 W
Automatyczny tryb czuwania (Standby dla urządzeń bez wyświetlania informacji lub statusu ręczny**)	≤20 min	≤0,50 W
wyświetlanie informacji lub statusu (Automatyczny stan czuwania [Standby] dla urządzeń z wyświetlaniem informacji lub statusu**)	≤20 min	≤1.00 W
Tryb czuwania przy podłączeniu do sieci***	≤20 min	≤2.00 W

\* Naciśnięcie przycisku zasilania

\*\* Nie podłączony do sieci – "Wstrzymać połączenie z siecią – NIE".  
Niedostępne w trybie pracy FM, jeśli występuje.

\*\*\* Podłączony do sieci – "Wstrzymać połączenie z siecią – TAK".







Należy pamiętać, że rzeczywisty pobór mocy może zależeć od kilku czynników. Obejmuje to ustawienia osobiste, tryb pracy, temperaturę otoczenia i używaną wersję oprogramowania sprzętowego produktu.

Powwyższe wartości są wartościami maksymalnymi. Rzeczywiste wartości referencyjne można znaleźć pod adresem:

[www.hama.com](http://www.hama.com) -> 00054236 -> Downloads -> Dane dotyczące zużycia

[www.hama.com](http://www.hama.com) -> 00054237 -> Downloads -> Dane dotyczące zużycia

**Kezelőelemek és kijelzők**

A: A rádió elülső oldala		
1		[POWER] gomb
2		[MENU] gomb
3		[PRESET] gomb
4		[INFO] gomb
5	<b>M</b>	[MODE] gomb
6		[HOME] gomb
7		[BACK] gomb
8		[PRESET 1] gomb
9		[PRESET 2] gomb
10		[PRESET 3] gomb
11		[PRESET 4] gomb
12		[PRESET 5] gomb
13		[PRESET 6] gomb
14		[PRESET 7] gomb
15		kijelző
16		[VOLUME] / [ENTER] / [NAVIGATE]

B: A rádió hátoldala		
17		Update port
18		AUX-In hüvely
19		Fejhallgató csatlakozás
20		Hálózati tápkábel
21		Antenna

**Fontos megjegyzés – rövid útmutató:**

- Ez a rövid útmutató az olyan legfontosabb, alapvető információkat tartalmazza, mint a biztonsági utasítások és a termék üzembe helyezése.
- A Hama cég a környezetvédelem és az értékes nyersanyagokkal való takarékoskodás jegyében lemond a hosszú útmutató nyomtatott, papír alapú változatáról, és azt kizárólag letölthető PDF-fájként teszi közzé.
- A teljes, **hosszú útmutató** az alábbi internetes címen érhető el:  
**www.hama.com -> 00054236 -> Letöltések**      **www.hama.com -> 00054237 -> Letöltések**
- A hosszú használati útmutatót mentse le a számítógépére, hogy bármikor beletekinthessen, és lehetőség szerint ki is nyomtathatja.

## 1. Figyelmeztető jelzések és megjegyzések magyarázata

### Aramütés veszélye

Ez a jelzés a termék azon nem szigetelt részeinek megérintésére vonatkozó veszélyre utal, amelyek olyan magas, veszélyes feszültség alatt állhatnak, amely miatt áramütés veszélye áll fenn.

### Figyelmeztetés

A biztonsági utasítások jelölésére használjuk, illetve hogy felhívjuk a figyelmet a különleges veszélyekre és kockázatokra.

### Megjegyzés

Akkor használjuk, ha kiegészítő információkat közlünk, vagy fontos tudnivalókra hívjuk fel a figyelmet.

## 2. A csomag tartalma

- Hama "DIR355BT"
- Hálózati tápegység
- Rövid útmutató
- Szorítócsatlakozás
- Csavarcsatlakozás

## 3. Biztonsági utasítások

- A termék magánjellegű, nem üzleti célú alkalmazásra készült.
- Ne használja a terméket olyan helyen, ahol elektronikus készülékek használata nem megengedett.
- Óvja a terméket szennyeződéstől, nedvességtől és túlmelegedéstől, és kizárólag száraz helyen használja.
- Ez a termék, mint minden elektromos készülék, nem gyermekek kezébe való!
- Ne ejtse le a terméket és ne tegye ki heves rázkódásnak.
- Ne üzemeltesse a terméket a műszaki adatokban megadott teljesítményhatárokon túl.
- Feltétlenül tartsa távol a gyermekeket a csomagolóanyagtól, mert fulladásveszély áll fenn.
- Azonnal selejtezze ki a csomagolóanyagot a helyileg érvényes hulladékkezelési előírások szerint.
- Ne végezzen semmilyen módosítást a készüléken. Ebben az esetben minden garanciaigény megszűnik.
- A terméket kizárólag a rendeltetési céljára használja.
- Ne üzemeltesse a terméket közvetlenül fűtés, más hőforrás közelében vagy közvetlen napsugárzásnál.
- Ne használja a terméket párás környezetben, és kerülje az érintkezést fröccsenő vízzel.
- A terméket csak mérsékelt időjárási körülmények között használja.

### Aramütés veszélye

- Ne nyissa ki a terméket, és sérülés esetén ne üzemeltesse tovább.
- Ne használja a terméket, ha az AC-adapter, a csatlakozókábel vagy a hálózati vezeték megsérült.
- Ne kísérelje meg a készüléket saját kezűleg karbantartani vagy megjavítani. Minden karbantartási munkát bízjon illetékes szakemberre.

## 4. Üzembe helyezés előtt

### Megjegyzés

Az UNDOK alkalmazást és annak összes funkcióját ismertető, részletes leírást az UNDOK-útmutatónkban, az alábbi weboldalon találja:



[www.hama.com](http://www.hama.com) -> 00054236, 00054237 -> Letöltések

## A hálózati kapcsolat beállítása

### 4.1 WLAN (vezeték nélküli hálózat)

- Bizonyosodjon meg róla, hogy a router be van kapcsolva, megfelelően működik és létezik egy Internet kapcsolat.
- Aktiválja a router WLAN funkcióját.
- A WLAN kapcsolat helyes működéséhez vegye figyelembe a router kezelési útmutatóját.
- Utána az 5. „Üzembevetél” pontban leírtak szerint járjon el.

## 5. Üzembe helyezés

### 5.1 A kezeléssel kapcsolatos, általános tudnivalók

#### 5.1.1 Be- és kikapcsolás/készenlét

- A rádió bekapcsolásához nyomja meg a [POWER] (1) gombot.
- A rádió kikapcsolásához nyomja meg a [POWER] (1) gombot (Készenlét).
- A teljes kikapcsolásához válassza le a készüléket a tápellátásról.

#### 5.1.2 Navigáció és vezérlés

- Az egyik gyorsgomb megnyomását követően navigáljon a felkínált menüpontok között.
- A [VOLUME/ENTER/NAVIGATE] (16) gomb elforgatásával választhatja ki az egyes menüpontokat.
- A [VOLUME/ENTER/NAVIGATE] (16) gomb megnyomásával megerősíti a kiválasztást.

### 5.1.3 A hangerő beállítása

- A [VOLUME/ENTER/NAVIGATE] (16) gomb elforgatásával a hangerő növelhető (jobb) vagy csökkenthető (bal).

### 5.2 Bekapcsolás

#### Figyelmeztetés



- A terméket csak erre engedélyezett csatlakozóaljzatról működtesse. A termék közelében, könnyen hozzáférhető helyen levő csatlakozóaljzatot kell használni.
  - A főkapcsolóval válassza le a terméket a hálózatról – ha nincs rajta főkapcsoló, akkor húzza ki a hálózati kábelt a csatlakozóaljzataból.
  - Elosztó használata esetén ügyeljen rá, hogy a csatlakoztatott fogyasztók ne lépjek túl a megengedett összesített teljesítményfelvételt.
  - Ha hosszabb ideig nem használja a terméket, válassza le a hálózatról.
- Csatlakoztassa a tápegységet a rádió hátoldalán található hálózati tápkábellel (1).
  - Kösse össze a hálózati kábelt egy szabályszerűen szerelt és könnyen hozzáférhető hálózati csatlakozóaljzattal.
  - Várja meg, míg befejeződik a rádió első beállítása.
  - A rádió bekapcsolásához nyomja meg a [POWER] (1) gombot.

#### Megjegyzés – első bekapcsoláskor



- Első indításkor automatikusan elindul a Telepítő varázsló (Setup Wizard).
- A Telepítő varázsló végrehajtása angol nyelven történik.
- Átugorhatja a varázslót, és később ismét behívhatja német nyelven.

### 5.3 Nyelv

Az első üzembe helyezéskor a rádió alapértelmezett nyelveként az angol van beállítva. A rádió beállított menünyelvének módosításához az alábbiak szerint járjon el:

- A Beállítások menübe jutáshoz nyomja meg a(z) [🔧] (7) gombot.
- Navigáljon a [VOLUME/ENTER/NAVIGATE] (16) gomb segítségével a „Beállítások” menüpontra.
- Erősítse meg a kiválasztást a [VOLUME/ENTER/NAVIGATE] (16) gomb megnyomásával.
- Navigáljon a [VOLUME/ENTER/NAVIGATE] (16) gomb segítségével a „Nyelv” menüpontra. Erősítse meg a kiválasztást a [VOLUME/ENTER/NAVIGATE] (16) gomb megnyomásával.
- Válassza ki a kívánt rendszernyelvet a [VOLUME/ENTER/NAVIGATE] (16) gomb segítségével.
- Az éppen kiválasztott nyelvi beállítást \* jel jelöli.

#### Megjegyzés



- A következő nyelvek választhatók ki: angol, német, dán, holland, finn, francia, olasz, norvég, lengyel, portugál, spanyol, svéd, török, cseh és szlovák.

### 6. Karbantartás és ápolás

- Ezt a terméket csak szőszmentes, kissé benedvesített kendővel tisztítsa, és ne használjon agresszív tisztítószert.
- Amennyiben a terméket hosszabb ideig nem használja, kapcsolja ki a készüléket és válassza le az elektromos hálózatról. Tárolja tiszta, száraz, közvetlen napfénytől védett helyen.

### 7. Szavatosság kizárása

A Hama GmbH & Co KG semmilyen felelősséget vagy szavatosságot nem vállal a termék szakszerűtlen telepítéséből, szereléséből és szakszerűtlen használatából, vagy a kezelési útmutató és/vagy a biztonsági előírások be nem tartásából eredő károkért.

### 8. Szerviz és támogatás

Kérjük, hogy a termékkel kapcsolatos kérdéseivel forduljon a Hama terméktanácsadáshoz.

Segélyvonal: +49 9091 502-115 (német/angol)

További támogatási információt itt talál:

[www.hama.com](http://www.hama.com)

A teljes, hosszú útmutató az alábbi internetes címen érhető el:

[www.hama.com](http://www.hama.com) -> 00054236 -> Downloads

[www.hama.com](http://www.hama.com) -> 00054237 -> Downloads

## 9. Leselejtezési előírások

### Környezetvédelmi tudnivalók:



A 2012/19/EU és 2006/66/EK európai irányelvek ajánlása szerint, a megjelölt időponttól kezdve, minden EU-s tagállamban érvényesek a következők: Az elektromos és elektronikai készülékeket, valamint az elemeket nem szabad a háztartási hulladékkal együtt leselejtezni. Az elhasznált és működésképtelen elektromos és elektronikus készülékek gyűjtésére törvényi előírás kötelez mindenkit, ezért azokat el kell szállítani egy kijelölt gyűjtőhelyre, vagy vissza kell vinni a vásárlás helyére. A részleteket az adott nemzeti jog szabályozza. A termék csomagolásán feltüntetett szimbólum egyértelmű jelzést ad erre vonatkozóan a felhasználónak. A régi készülékek, elhasználadott elemek begyűjtése, visszaváltása vagy bármilyen formában történő újrahasznosítása közös hozzájárulás környezetünk védelméhez.

### 10. Megfelelőségi nyilatkozat

**CE** Hama GmbH & Co KG tanúsítja, hogy a [00054236, 00054237] típusú rádióberendezés megfelel a 2014/53/EU irányelv követelményeinek.

Az EU-megfelelőségi nyilatkozat teljes szövege elérhető a következő internetes címen:

[www.hama.com](http://www.hama.com) -> 00054236 -> Downloads

[www.hama.com](http://www.hama.com) -> 00054237 -> Downloads

Frekvenciasáv(ok)	Maximális sugárzott jelerősség
Bluetooth: 2.402 – 2.480 GHz	6.5 dBm (EIRP)
WiFi: 2.400 – 2.480 GHz	15.5 dBm (EIRP)
WiFi: 5.150 – 5.350 GHz	16.5 dBm (EIRP)
WiFi: 5.470 – 5.725 GHz	16.5 dBm (EIRP)

### Korlátozások vagy követelmények

Ausztria, Belgium, Bulgária, Ciprus, Csehország, Dánia, Egyesült Királyság, Észtország, Finnország, Franciaország, Görögország, Hollandia, Horvátország, Írország, Lengyelország, Lettország, Litvánia, Luxemburg, Magyarország, Málta, Németország, Olaszország, Portugália, Románia, Spanyolország, Svédország, Szlovákia, Szlovénia

### Megjegyzés

A 36–64 csatornák (5150 MHz – 5350 MHz frekvenciacsatornák) használata esetén a termék csak zárt helyiségekben használható.

### Az elektromágneses mezőnek való kitettség csökkentése



A készüléket arra terveztük, hogy azt a felhasználó, ill. a környezetében tartózkodó más személyek testétől legalább 20 cm-es távolságban használják. A készüléket tilos a testen hordani, viselni.

### 11. Adatok az (EU) 2019/1782 rendelet szerint

A gyártó neve vagy védjegye, cégjegyzékszám és címe	Hama, HRA12159, Dresdner Str. 9, 86653 Monheim
Modellazonosító	BQ12E-1201000-G
Bemenő feszültség	100 – 240 V
Bemenő váltóáram frekvenciája	50 / 60 Hz
Kimenő feszültség / Kimenő áramerősség / Kimenő teljesítmény	12.0 VDC / 1.0 A / 24.0 W
Aktív üzemmódban mért átlagos hatásfok	83.0 %
Hatásfok alacsony (10 %-os) terhelésnél	76.3 %
Üresjárás üzemmódban mért energiafogyasztás	0.07 W

**12. Fogyasztási információk az 1275/2008/EK rendelet módosításáról szóló 801/2013/EU rendelet alapján.**

Állapot	Időtartam Kioldási idő	Energiafogyasztás (Watt)
kikapcsolt üzemmódban 0/I hálózati kapcsoló (csak a 0/I hálózati kapcsolóval rendelkező készülékeknél)	–	≤ 0.50 W
Manuális készenléti üzemmód (Készenléti állapot (Standby) információ- vagy állapotkijelző nélküli készülékeknél (manuális*)	–	≤ 0.50 W
Manuális készenléti üzemmód (Készenléti állapot (Standby) információ- vagy állapotkijelzővel ellátott készülékeknél (manuális*)	–	≤ 1.00 W
automatikus készenléti üzemmód (Standby információ- vagy állapotkijelző nélküli készülékeknél**)	≤ 20 min	≤ 0.50 W
információ- vagy állapotkijelzés (Automatikus készenléti állapot (Standby) információ- vagy állapotkijelzővel ellátott készülékeknél**)	≤ 20 min	≤ 1.00 W
Hálózatzvezérelt készenléti üzemmód***	≤ 20 min	≤ 2.00 W

\* Nyomja meg Power gombot

\*\* Nincs kapcsolat - „Hálózati kapcsolattartás - NEM”.  
FM üzemmódban nem elérhető, ha rendelkezésre áll.

\*\*\* Kapcsolódva - „Hálózati kapcsolattartás - JA”

Kérjük, vegye figyelembe, hogy a tényleges energiafogyasztás több tényezőtől függhet. Ezek közé tartoznak az egyéni beállítások, az üzemmód, a környezeti hőmérséklet és a termék alkalmazott firmware verziója.

A fent nevezett értékek maximális értékeket jelölnek.

A tényleges referenciaértékek itt találhatóak:

[www.hama.com](http://www.hama.com) -> 00054236 -> Downloads ->

Fogyasztási információk

[www.hama.com](http://www.hama.com) -> 00054237 -> Downloads ->

Fogyasztási információk

## Ovládací prvky a indikace

A: Přední strana rádia		
1		Tlačítko [POWER]
2		Tlačítko [MENU]
3		Tlačítko [PRESET]
4		Tlačítko [INFO]
5	<b>M</b>	Tlačítko [MODE]
6		Tlačítko [HOME]
7		Tlačítko [BACK]
8		Tlačítko [PRESET 1]
9		Tlačítko [PRESET 2]
10		Tlačítko [PRESET 3]
11		Tlačítko [PRESET 4]
12		Tlačítko [PRESET 5]
13		Tlačítko [PRESET 6]
14		Tlačítko [PRESET 7]
15		Displej
16		[VOLUME] / [ENTER] / [NAVIGATE]

B: Zadní strana rádia		
17		Update port
18		Zdířka AUX-In
19		Zdířka sluchátka
20		Síťový přívod
21		Anténa

### Důležité upozornění – stručný návod

- Toto je stručný návod, který vám poskytne nejdůležitější základní informace týkající se bezpečnostních pokynů a uvedení vašeho produktu do provozu.
- Z důvodů ochrany životního prostředí a úspory cenných surovin společnost Hama pouští od tištěného dlouhého návodu k obsluze a poskytuje ho výlučně jako soubor ve formátu PDF.
- Úplný **dlouhý návod** je k dispozici na následující internetové adrese:  
**www.hama.com -> 00054236 -> Downloads**      **www.hama.com -> 00054237 -> Downloads**
- Tento dlouhý návod si pro vyhledávání uložte ve svém počítači a podle možnosti si ho vytiskněte.



## 1. Vysvětlení výstražných symbolů a pokynů

### Nebezpečí poranění elektrickým proudem

Tento symbol upozorňuje na nebezpečí při dotyku neizolovaných částí produktu, které by mohly být nebezpečně napětí o takové síle, že hrozí nebezpečí poranění elektrickým proudem.

### Výstraha

Tento symbol označuje bezpečnostní upozornění, které poukazuje na určitá rizika a nebezpečí.

### Upozornění

Tento symbol označuje dodatečné informace nebo důležité poznámky.

## 2. Obsah balení

- Hama "DIR355BT"
- Napájecí zdroj
- Stručný návod
- Svorkové spojení
- Šroubový spoj

## 3. Bezpečnostní pokyny

- Výrobek je určen pro soukromé a neprůmyslové použití.
- Výrobek nepoužívejte na místech, kde je používání elektronických zařízení zakázáno.
- Chraňte výrobek před znečištěním, vlhkostí a přehřátím a používejte ho pouze v suchých prostorách.
- Tento výrobek, stejně jako všechny elektrické produkty, nepatří do dětských rukou.
- Zabraňte pádu výrobku a výrobek nevystavujte velkým otřesům.
- Výrobek neprovozujte mimo meze výkonu uvedené v technických údajích.
- Obalový materiál udržujte bezpodmínečně mimo dosah dětí, hrozí nebezpečí udušení.
- Obalový materiál likvidujte ihned podle platných místních předpisů o likvidaci.
- Na přístroji neprovádějte žádná změny. Ztratíte tím jakékoli nároky na záruční plnění.
- Výrobek používejte pouze k účelu, ke kterému byl stanoven.
- Výrobek nepoužívejte v bezprostřední blízkosti topení, jiných zdrojů horka nebo na přímém slunci.
- Výrobek nepoužívejte ve vlhkém prostředí a zabraňte styku s vodou.
- Výrobek používejte pouze v mírných klimatických podmínkách.

## Nebezpečí poranění elektrickým proudem

- Výrobek neotvírejte a v případě poškození již dále nepoužívejte.
- Produkt nepoužívejte, pokud jsou adaptér AC, kabel adaptéru nebo síťové vedení poškozené.
- Nepokoušejte se do výrobku sami zasahovat nebo ho opravovat. Veškeré úkony údržby přenechejte příslušnému odbornému personálu.

## 4. Před uvedením do provozu

### Upozornění

Podrobný popis aplikace UNDOK a celého rozsahu funkcí naleznete v našem průvodci UNDOK na adrese:



[www.hama.com](http://www.hama.com) -> 00054236, 00054237 -> Downloads

## Zřízení spojení se sítí

### 4.1 WLAN (bezdrátová síť)

- Ujistěte se, že je router zapnutý, správně pracuje a je aktivní připojení k internetu.
- Aktivujte funkci WLAN vašeho routeru.
- Za účelem správné funkce spojení WLAN dbejte návodu k použití vašeho routeru.
- Poté postupujte dále přímo podle pokynů v bodu 5. „Uvedení do provozu“.

## 5. Uvedení do provozu

### 5.1 Obecné pokyny k obsluze

#### 5.1.1 Zapnout/vypnout/pohotovostní režim

- Stisknutím tlačítka [POWER] (1), zapnete rádio.
- Pro vypnutí rádia (Standby) stiskněte [POWER] (1).
- Pro úplné vypnutí vypojte zařízení z elektrické sítě.

#### 5.1.2 Navigace a ovládání

- Po stisknutí tlačítka zkrácené volby navigujte prostřednictvím nabízených bodů menu.
- Otočením [VOLUME/ENTER/NAVIGATE] (16) vyberete jednotlivé body menu.
- Otočením [VOLUME/ENTER/NAVIGATE] (16) potvrdíte výběr.

### 5.1.3 Nastavení hlasitosti

- Otáčením **[VOLUME/ENTER/NAVIGATE]** (16) se hlasitost zvyšuje (vpravo) nebo snižuje (vlevo).

### 5.2 Zapnutí

#### Výstraha



- Výrobek provozujte pouze připojený ke schválené zásuvce. Zásuvka se musí nacházet v blízkosti výrobku a musí být snadno přístupná.
- Výrobek odpojte ze sítě pomocí vypínače – pokud není k dispozici, vytáhněte síťové vedení ze zásuvky.
- U vícenásobných zásuvek dbejte na to, aby připojené spotřebiče nepřekročily přípustnou celkovou spotřebu energie.
- Vypojte produkt ze sítě, pokud ho delší dobu nepoužíváte.

- Připojte napájecí zdroj do síťové přípojky (1) na zadní straně rádia.
- Síťový kabel připojte ke správně instalované a snadno přístupné zásuvce.
- Počkejte na dokončení inicializace rádia.
- Stisknutím tlačítka **[POWER]** (1), zapněte rádio.

#### Upozornění – při prvním zapnutí



- Při prvním spuštění se automaticky spustí průvodce nastavením (Setup Wizard).
- Průvodce nastavením pracuje s anglickým jazykem.
- Průvodce můžete přeskočit a později znovu vyvolat v německém jazyce.

### 5.3 Jazyk

Při prvním uvedení do provozu je jako standardní jazyk rádia nastavena angličtina. Pro změnu nastaveného jazyka menu rádia postupujte následujícím způsobem:

- Stiskněte **[G]** (7), abyste se dostali do menu nastavení.
- Pomocí **[VOLUME/ENTER/NAVIGATE]** (16) navigujte k menu „Settings“.
- Výběr potvrďte stisknutím **[VOLUME/ENTER/NAVIGATE]** (16).
- Pomocí **[VOLUME/ENTER/NAVIGATE]** (16) navigujte k menu „Language“. Výběr potvrďte stisknutím **[VOLUME/ENTER/NAVIGATE]** (16).
- Pomocí **[VOLUME/ENTER/NAVIGATE]** (16) vyberte svůj požadovaný jazyk systému.
- Aktuálně zvolené nastavení jazyka je označeno\*.

#### Upozornění



- Na výběr máte tyto jazyky: angličtina, němčina, dánština, holandština, finština, francouzština, italština, norština, polština, portugalština, španělština, švédština, turečtina, české a slovenské.

### 6. Údržba a čištění

- Tento výrobek čistíte pouze mírně navlhčeným hadříkem nepouštějícím vlákna a nepoužívejte agresivní čisticí prostředky.
- Pokud byste výrobek delší dobu nepoužívali, přístroj vypněte a odpojte od napájení ze sítě. Uložte ho na čistém suchém místě bez přímého slunečního záření.

### 7. Vyloučení záruky

Hama GmbH & Co KG nepřebírá žádnou odpovědnost nebo záruku za škody vzniklé neodbornou instalací, montáží nebo neodborným použitím výrobku nebo nedodržováním návodu k použití a/nebo bezpečnostních pokynů.

### 8. Servis a podpora

Máte otázky k produktu? Obráťte se na poradenskou oddělení Hama.

Horká linka: +49 9091 502-115 (německy/anglicky)

Další podporné informace naleznete zde:

[www.hama.com](http://www.hama.com)

Úplný dlouhý návod je k dispozici na následující internetové adrese:

[www.hama.com](http://www.hama.com) -> 00054236 -> Downloads

[www.hama.com](http://www.hama.com) -> 00054237 -> Downloads

### 9. Pokyny k likvidaci

#### Ochrana životního prostředí:



Evropská směrnice 2012/19/EU a 2006/66/EG ustanovuje následující: Elektrická a elektronická zařízení stejně jako baterie nepatří do domovního odpadu. Spotřebitel se zavazuje odevzdat všechna zařízení a baterie po uplynutí jejich životnosti do příslušných sběrů. Podrobnosti stanoví zákon příslušné země. Symbol na produktu, návod k obsluze nebo balení na toto poukazuje. Recyklací a jinými způsoby využití přispíváte k ochraně životního prostředí.

## 10. Prohlášení o shodě

**CE** Společnost Hama GmbH & Co KG tímto prohlašuje, že typ rádiového zařízení [00054236, 00054237] je v souladu se směrnicí 2014/53/EU.

Úplné znění EU prohlášení o shodě je k dispozici na této internetové adrese:

www.hama.com -> 00054236 -> Downloads

www.hama.com -> 00054237 -> Downloads

Kmitočtové pásmo (kmitočtová pásma)	Maximální radiofrekvenční výkon vysílaný
Bluetooth: 2.402 – 2.480 GHz	6.5 dBm (EIRP)
WiFi: 2.400 – 2.480 GHz	15.5 dBm (EIRP)
WiFi: 5.150 – 5.350 GHz	16.5 dBm (EIRP)
WiFi: 5.470 – 5.725 GHz	16.5 dBm (EIRP)

### Omezení nebo požadavky v/na

Belgie, Bulharsko, Česká republika, Dánsko, Německo, Estonsko, Irsko, Řecko, Španělsko, Francie, Chorvatsko, Itálie, Kypr, Lotyšsko, Litva, Lucembursko, Maďarsko, Malta, Nizozemí, Rakousko, Polsko, Portugalsko, Rumunsko, Slovinsko, Slovensko, Finsko, Švédsko, Spojené Království

### Upozornění



Pokud se používá kabel 36–64 (kanály frekvence 5 150 MHz–5 350 MHz), smí se přístroj používat pouze v uzavřených prostorech.

### K omezení expozice vůči elektromagnetickým polím



Přístroj je určen k použití ve vzdálenosti minimálně 20 cm od těla uživatele nebo osob nacházejících se v blízkosti. Přístroj se nesmí nosit na těle.

## 11. Údaje podle nařízení (EU) 2019/1782

Název výrobce nebo ochranná známka, obchodní registrační číslo a adresa	Hama, HRA12159, Dresdner Str. 9, 86653 Monheim
Identifikační značka modelu	BQ12E-1201000-G
Vstupní napětí	100–240 V
Vstupní frekvence	50/60 Hz
Výstupní napětí / Výstupní proud / Výstupní výkon	12.0 V DC / 1.0 A / 24.0 W
Průměrná účinnost v aktivním režimu	83.0 %
Účinnost při malém zatížení (10 %)	76.3 %
Spotřeba energie ve stavu bez zátěže	0.07 W

**12. Údaje o spotřebě dle nařízení (EU)  
č. 801/2013 ke změně nařízení (EC)  
č. 1275/2008**

Stav	Doba trvání Doba spuštění	Příkon (watty)
Vypnutý stav (jen u přístrojů se síťovým vypínačem 0/I)	–	≤ 0,50 W
Pohotovostní režim (Standby) u přístrojů bez informace nebo signalizace stavu (manuálně)*	–	≤ 0,50 W
Pohotovostní režim (Standby) u přístrojů s informací nebo signalizací stavu (manuálně)*	–	≤ 1,00 W
Automatický pohotovostní režim (Standby) u přístrojů bez informace nebo signalizace stavu**	≤ 20 min	≤ 0,50 W
Automatický pohotovostní režim (Standby) u přístrojů s informací nebo signalizací stavu**	≤ 20 min	≤ 1,00 W
Pohotovostní režim při připojení do sítě***	≤ 20 min	≤ 2,00 W

\* Stisknutí tlačítka Power

\*\* Bez připojení do sítě - „Udržovat připojení do sítě - NE“.  
Nedostupné v provozním režimu FM, pokud je k dispozici.

\*\*\* S připojením do sítě - „Udržovat připojení do sítě - ANO“

Upozorňujeme, že skutečný příkon může záviset na více faktorech. Patří k nim osobní nastavení, provozní režim, okolní teplota a používaná verze firmwaru výrobku.

Výše uvedené hodnoty představují maximální hodnoty.

Skutečné referenční hodnoty naleznete na:

[www.hama.com](http://www.hama.com) -> 00054236 -> Dokumenty ke stažení

-> Údaje o spotřebě

[www.hama.com](http://www.hama.com) -> 00054237 -> Dokumenty ke stažení

-> Údaje o spotřebě

**Ovládacie prvky a ukazovatele**

A: Predná strana rádia		
1		Tlačidlo [POWER]
2		Tlačidlo [MENU]
3		Tlačidlo [PRESET]
4		Tlačidlo [INFO]
5	<b>M</b>	Tlačidlo [MODE]
6		Tlačidlo [HOME]
7		Tlačidlo [BACK]
8		Tlačidlo [PRESET 1]
9		Tlačidlo [PRESET 2]
10		Tlačidlo [PRESET 3]
11		Tlačidlo [PRESET 4]
12		Tlačidlo [PRESET 5]
13		Tlačidlo [PRESET 6]
14		Tlačidlo [PRESET 7]
15		Displej
16		[VOLUME] / [ENTER] / [NAVIGATE]

B: Zadná strana rádia		
17		Update port
18		Zdierka AUX-In
19		Zdierka slúchadiel
20		Prívod do siete
21		Anténa

**Dôležité upozornenie – stručný návod**

- Toto je stručný návod, ktorý vám poskytne najdôležitejšie základné informácie, ako sú bezpečnostné pokyny a uvedenie vášho výrobku do prevádzky.
- Z dôvodov ochrany životného prostredia a úspory cenných surovín upúšťa spoločnosť Hama od tlačenia dlhého návodu a ponúka ho výhradne ako download PDF.
- Úplný **dlhý návod** je k dispozícii na tejto internetovej adrese:  
**www.hama.com -> 00054236 -> Downloads**      **www.hama.com -> 00054237 -> Downloads**
- Uložte si vo svojom počítači tento dlhý návod na opakované otváranie a podľa možnosti si ho vytlačte.



## 1. Vysvetlenie výstražných symbolov a upozornení

### Nebezpečenstvo zásahu elektrickým prúdom

Tento symbol upozorňuje na nebezpečenstvo dotyku neizolovaných častí výrobku, ktoré sú eventuálne pod takým vysokým nebezpečným napätím, že hrozí nebezpečenstvo elektrického zásahu.

### Výstraha

Tento symbol označuje bezpečnostné upozornenia, ktoré poukazujú na určité riziká a nebezpečenstvá.

### Upozornenie

Tento symbol označuje dodatočné informácie, alebo dôležité poznámky.

## 2. Obsah balenia

- Hama DIR355BT
- Napájací zdroj
- Stručný návod
- Zverný spoj
- Skrutkový spoj

## 3. Bezpečnostné upozornenia

- Výrobok je určený na súkromné, nekomerčné domáce používanie.
- Výrobok nepoužívajte na miestach, kde je používanie elektronických zariadení zakázané.
- Výrobok chráňte pred znečistením, vlhkosťou a prehriatím. Používajte ho iba v suchých priestoroch.
- Tento výrobok nepatrí do rúk deťom, rovnako ako všetky elektrické výrobky!
- Výrobok chráňte pred pádmi a nevystavujte ho silným otrasom.
- Výrobok nepoužívajte mimo výkonostných limitov uvedených v technických údajoch.
- Obalový materiál odložte mimo dosahu detí, hrozí riziko zadusenía.
- Obalový materiál zlikvidujte ihneď podľa platných miestnych predpisov o likvidácii.
- Na zariadení nevykonávajte žiadne zmeny. Stratíte tým nároky na záruku.
- Výrobok používajte iba na účel pre ktorý je určený.
- Výrobok nepoužívajte v bezprostrednej blízkosti ohrievača, iných tepelných zdrojov alebo na priamom slnečnom žiarení.
- Výrobok nepoužívajte vo vlhkom prostredí a vyvarujte sa striekajúcej vody.
- Používajte výrobok len v miernych klimatických podmienkach.

## Nebezpečenstvo zásahu elektrickým prúdom

- Výrobok neotvárajte a v prípade poškodenia ho ďalej nepoužívajte.
- Výrobok nepoužívajte, keď sú poškodené AC adaptér, kábel adaptéra alebo sieťové vedenie.
- Nesaňte sa robiť na výrobku údržbu alebo opravy. Akékoľvek práce na údržbe prenechajte odbornému personálu.

## 4. Pred uvedením do prevádzky

### Upozornenie

Podrobný opis aplikácie UNDOK a plného rozsahu funkcií nájdete v našom návode aplikácie UNDOK na adrese:



[www.hama.com](http://www.hama.com) -> 00054236, 00054237 -> Downloads

## Zariadenie sieťového spojenia

### 4.1 WLAN (bezdrôtová sieť)

- Zaisťte, aby bol router zapnutý, správne funguje a existuje internetové pripojenie.
- Aktivujte funkciu WLAN routera.
- V súvislosti so správnou funkciou spojenia WLAN prihladajte na návod na používanie routera.
- Postupujte potom ďalej podľa popisu v bode 5 „Uvedenie do prevádzky“.

## 5. Uvedenie do prevádzky

### 5.1 Všeobecné pokyny pre obsluhu

#### 5.1.1 Zapnutie/vypnutie/standby

- Stlačte [POWER] (1), aby sa rádio zaplo.
- Stlačte [POWER] (1), aby ste vypli rádio (pohotovostný režim).
- Na úplné vypnutie odpojte rádio od elektrickej siete.

#### 5.1.2 Navigácia a ovládanie

- Po stlačení niektorého z tlačidiel rýchlej voľby prejdite cez ponúkané položky menu.
- Otáčaním [VOLUME/ENTER/NAVIGATE] (16) vyberte jednotlivé položky menu.
- Stlačením [VOLUME/ENTER/NAVIGATE] (16) potvrdíte voľbu.

### 5.1.3 Nastavenie hlasitosti

- Otáčaním [VOLUME/ENTER/NAVIGATE] (16) hlasitosť zvýšite (doprava) alebo znížite (dola).va).

### 5.2 Zapnutie

#### Výstraha



- Výrobok pripájajte iba do povolených zásuviek. Zásuvka musí byť v blízkosti výrobku a musí byť ľahko prístupná.
- Výrobok odpojte od siete vypínačom zapnuté/vypnuté – ak takýto vypínač nie je, vytriahnite sieťové vedenie zo zásuvky.
- V prípade viacnásobných zásuviek dávajte pozor na to, aby pripojené spotrebiče neprekročili celkový dovolený príkon.
- Ak výrobok dlhšiu dobu nepoužívate, odpojte ho z elektrickej siete.

- Pripojte sieťový adaptér so sieťovým káblom (1) na zadnej strane rádia.
- Spojte sieťový kábel so správne nainštalovanou a ľahko prístupnou sieťovou zásuvkou.
- Počkajte, kým sa neukončí inicializácia rádia.
- Stlačte [POWER] (1), aby sa rádio zaplo.

#### Upozornenie – pri prvom zapnutí



- Pri prvom spustení sa automaticky spustí Sprievodca nastavením (Setup Wizard).
- Sprievodca nastavením je v anglickom jazyku.
- Sprievodcu môžete preskočiť a neskôr ho znova vyvolať v jazyku, v ktorom chcete komunikovať.

### 5.3 Jazyk

Pri prvom uvedení do prevádzky je ako štandardný jazyk rádia nastavená angličtina. Ak chcete zmeniť nastavený jazyk menu na rádio, postupujte nasledovne:

- Stlačte [ ] (7) aby ste sa dostali do menu nastavení.
- Pomocou [VOLUME/ENTER/NAVIGATE] (16) prejdite k položke menu „Settings“ (nastavenia).
- Stlačením [VOLUME/ENTER/NAVIGATE] (16) potvrdíte voľbu.
- Pomocou [VOLUME/ENTER/NAVIGATE] (16) prejdite k položke menu „Language“ (jazyk). Stlačením [VOLUME/ENTER/NAVIGATE] (16) potvrdíte voľbu.
- Pomocou [VOLUME/ENTER/NAVIGATE] (16) vyberte požadovaný jazyk systému.
- Aktuálne zvolené nastavenie jazyka sa označí symbolom \*.

### Upozornenie



- K dispozícii sú nasledujúce jazyky: angličtina, nemčina, dánčina, holandčina, fínština, francúzština, taliančina, nórština, poľština, portugalčina, španielčina, švédčina, turečtina, české a slovenské.

### 6. Údržba a starostlivosť

- Na čistenie tohto výrobku používajte len navlhčenú utierku, ktorá nepuša vlákna a nepoužívajte žiadne agresívne čistiace prostriedky.
- Ak by ste výrobok nemali dlhší čas používať, zariadenie vypnite a odpojte od elektriky. Uskladňujte ho na čistom suchom mieste bez priameho slnečného žiarenia.

### 7. Vylúčenie zodpovednosti

Hama GmbH & Co KG neručí/nezodpovedá za škody vyplývajúce z neodbornej inštalácie, montáže alebo neodborného používania výrobku alebo z nerespektovania návodu na obsluhu a/alebo bezpečnostných upozornení.

### 8. Servis a podpora

S otázkami týkajúcimi sa výrobku sa, prosím, obráťte na poradenské oddelenie Hama.

Horúca linka: +49 9091 502-115 (nem./angl.)

Ďalšie podporné informácie nájdete tu:  
[www.hama.com](http://www.hama.com)

Úplný dlhý návod je k dispozícii na tejto internetovej adrese:

[www.hama.com](http://www.hama.com) -> 00054236 -> Downloads  
[www.hama.com](http://www.hama.com) -> 00054237 -> Downloads

### 9. Pokyny pre likvidáciu

#### Upozornenie k ochrane životného prostredia:



Európska smernica 2012/19/EU a 2006/66/EG stanovuje: Elektrické a elektronické zariadenia, rovnako ako batérie, sa nesmú vyhadzovať do komunálneho odpadu. Spotrebiteľ je zo zákona povinný zlikvidovať elektrické a elektronické zariadenia a batérie na konci ich životnosti na miestach, ktoré boli na to zriadené, na verejných zberných miestach alebo ich vrátiť na predajné miesto. Podrobnosti k tomu upravuje zákon príslušnej krajiny. Symbol na výrobku, návode na použitie alebo obale poukazuje na tieto ustanovenia. Opätovným zužitkovaním alebo inou formou recyklácie starých zariadení/batérií prispievate k ochrane životného prostredia.

## 10. Vyhlásenie o zhode

**CE** Hama GmbH & Co KG týmto vyhlasuje, že typ rádiových zariadení [00054236, 00054237] je v súlade so smernicou 2014/53/EÚ. Úplné EÚ vyhlásenie o zhode je k dispozícii na tejto internetovej adrese:

www.hama.com -> 00054236 -> Downloads

www.hama.com -> 00054237 -> Downloads

Frekvenčné pásmo/frekvenčné pásmo	Vyžarovaný maximálny prenosový výkon
Bluetooth: 2.402 – 2.480 GHz	6.5 dBm (EIRP)
WiFi: 2.400 – 2.480 GHz	15.5 dBm (EIRP)
WiFi: 5.150 – 5.350 GHz	16.5 dBm (EIRP)
WiFi: 5.470 – 5.725 GHz	16.5 dBm (EIRP)

### Obmedzenia alebo požiadavky na

Belgicko, Bulharsko, Česká republika, Dánsko, Nemecko, Estónsko, Írsko, Grécko, Španielsko, Francúzsko, Chorvátsko, Taliansko, Cyprus, Lotyšsko, Litva, Luxembursko, Maďarsko, Malta, Holandsko, Rakúsko, Poľsko, Portugalsko, Rumunsko, Slovinsko, Slovensko, Fínsko, Švédsko, Spojené kráľovstvo

### Upozornenie

Keď sa používajú kanály 36 – 64 (frekvencia 5 150 MHz – 5 350 MHz), môže sa zariadenie používať len v uzavretých priestoroch.

### Na obmedzenie expozície elektromagnetickým poliam

Toto zariadenie je určené na používanie vo vzdialenosti minimálne 20 cm od tela používateľa alebo osôb v jeho blízkosti. Toto zariadenie sa nesmie nosiť na tele.

## 11. Údaje podľa nariadenia (EÚ) 2019/1782

Názov alebo ochranná známka výrobcu, identifikačné číslo podniku a adresa	Hama, HRA12159, Dresdner Str. 9, 86653 Monheim
Identifikačný kód modelu	BQ12E-1201000-G
Vstupné napätie	100–240V
Frekvencia vstupného strieda vého prúdu	50/60 Hz
Výstupné napätie / Výstupný prúd / Výstupný výkon	12.0 V DC / 1.0 A / 24.0 W
Priemerná účinnosť v aktív nom režime	83.0 %
Účinnosť pri nízkej záťaži (10 %)	76.3 %
Spotreba energie v stave bez záťaže	0.07 W



**12. Údaje o spotrebe podľa nariadenia (EÚ)  
 č. 801/2013 o zmene nariadenia (EC)  
 č. 1275/2008**

Stav	Trajanje časa izklopa	Poraba energie (Watt)
režim vypnutia 0 / I sieťový vypínač (len pri prístrojoch so sieťovým spínačom 0/I)	–	≤ 0,50 W
manuálny režim pohotovosti (Stav pohotovosti (standby) pri prístrojoch bez informácie alebo stavového indikátora (manuálne*))	–	≤ 0,50 W
manuálny režim pohotovosti (Stav pohotovosti (standby) pri prístrojoch s informáciou alebo stavovým indikátorom (manuálne*))	–	≤ 1.00 W
Automatický režim pohotovosti (Standby pri prístrojoch bez informácie alebo stavového indikátora**)	≤ 20 min	≤ 0,50 W
informácie alebo indikátor stavu (Automatický stav pohotovosti (standby) pri prístrojoch s informáciou alebo stavovým indikátorom**)	≤ 20 min	≤ 1.00 W
Režim pohotovosti pri zapojení v sieti***	≤ 20 min	≤ 2.00 W

\* Stlačenie tlačidla Power

\*\* Nezosieťovaný – „Udržiavanie sieťového pripojenia – NIE”.  
 Nedostupný v prevádzkovom režime FM, ak je k dispozícii.

\*\*\* Zosieťovaný – „Udržiavanie sieťového pripojenia – ÁNO”

Nezabudnite, že skutočný príkon môže závisieť od viacerých faktorov. Patria sem osobné nastavenia, prevádzkový režim, teplota prostredia a použitá verzia firmvéru výrobku.

Vyššie uvedené hodnoty predstavujú maximálne hodnoty. Skutočné referenčné hodnoty nájdete na:  
[www.hama.com](http://www.hama.com) -> 00054236 -> Na stiahnutie -> Údaje o spotrebe  
[www.hama.com](http://www.hama.com) -> 00054237 -> Na stiahnutie -> Údaje o spotrebe

**Elementos de comando e indicadores**

A: Parte da frente do rádio		
1		Botão [POWER]
2		Botão [MENU]
3		Botão [PRESET]
4		Botão [INFO]
5	<b>M</b>	Botão [MODE]
6		Botão [HOME]
7		Botão [BACK]
8		Botão [PRESET 1]
9		Botão [PRESET 2]
10		Botão [PRESET 3]
11		Botão [PRESET 4]
12		Botão [PRESET 5]
13		Botão [PRESET 6]
14		Botão [PRESET 7]
15		Visor
16		[VOLUME] / [ENTER] / [NAVIGATE]

B: Parte de trás do rádio		
17		Update port
18		Tomada AUX IN
19		Tomada para auscultadores
20		Cabo de alimentação
21		Antena

**Informação importante - Guia rápido**

- Este manual é um guia rápido, que lhe dá as informações básicas mais importantes, como, por exemplo, indicações de segurança e instruções para colocar o seu produto em funcionamento.
- A fim de preservar o ambiente e de poupar matérias primas valiosas, a Hama optou por não imprimir a versão longa do manual de instruções, disponibilizando-a exclusivamente como um PDF para descarregar.
- Poderá encontrar **a versão longa do manual de instruções** em:  
**www.hama.com -> 00054236 -> Downloads**      **www.hama.com -> 00054237 -> Downloads**
- Guarde a versão longa do manual de instruções no seu computador para o poder consultar, e, se necessário, para o imprimir.

## 1. Explicação dos símbolos de aviso e das observações

### Perigo de choque elétrico



Este símbolo chama a atenção para o perigo de toque em partes não isoladas do produto que podem ser condutoras de uma tensão perigosa e apresentar, assim, perigo de choque elétrico.

### Aviso



Este símbolo é utilizado para identificar informações de segurança ou chamar a atenção para perigos e riscos especiais.

### Observação



Este símbolo é utilizado para identificar informações de segurança adicionais ou para assinalar observações importantes.

## 2. Conteúdo da embalagem

- Hama "DIR355BT"
- Fonte de alimentação
- Instruções resumidas
- União de aperto
- União roscada

## 3. Indicações de segurança

- O produto está previsto apenas para utilização privada e não comercial.
- Nunca utilize o produto em áreas em que não sejam permitidos aparelhos eletrônicos.
- Proteja o produto da sujidade, da humidade e do sobreaquecimento, e utilize-o unicamente em ambientes secos.
- Tal como qualquer outro aparelho elétrico, este produto não pode ser manuseado por crianças!
- Nunca deixe cair o produto, nem o submeta a choques fortes.
- Nunca utilize o produto fora dos limites de desempenho indicados nas especificações técnicas.
- Mantenha o material da embalagem fora do alcance de crianças. Perigo de asfixia.
- Elimine imediatamente o material da embalagem em conformidade com as normas locais aplicáveis.
- Não introduza alterações no produto. Se o fizer, a garantia deixará de ser válida.
- Utilize o produto exclusivamente para o fim a que se destina.
- Nunca utilize o produto diretamente ao pé de aquecimentos ou de outras fontes de calor, nem o exponha à incidência direta dos raios de sol.
- Nunca utilize o produto em ambientes húmidos e evite os salpicos de água.

- Utilize o produto sempre só em condições climáticas moderadas.

### Perigo de choque elétrico



- Nunca abra o produto, nem o utilize caso esteja danificado.
- Não utilize o produto se o adaptador de CA, o cabo de adaptação ou o cabo de alimentação estiverem danificados.
- Nunca tente manter ou reparar o aparelho. Qualquer trabalho de manutenção deve ser executado por técnicos especializados.

## 4. Antes da colocação em funcionamento

### Observação



Encontrará uma descrição detalhada da app UNDOK e de todas as funções no nosso guia UNDOK em:



[www.hama.com](http://www.hama.com) -> 00054236, 00054237 -> Downloads

## Configurar a ligação de rede

### 4.1 WLAN (Rede sem fios)

- Certifique-se de que o router está ligado e funciona corretamente e que existe uma ligação à Internet.
- Ative a função WLAN do seu router.
- Consulte o manual de instruções do router relativamente ao funcionamento correto da ligação WLAN.
- Em seguida, proceda conforme descrito no ponto 5, «Colocação em funcionamento».

## 5. Colocação em funcionamento

### 5.1 Indicações gerais sobre a operação

#### 5.1.1 Ligar/desligar/standby (modo de espera)

- Prima o botão [POWER] (1) para ligar o rádio.
- Prima o botão [POWER] (1) para desligar o rádio (modo de espera).
- Desligue o aparelho da alimentação elétrica para o desligar completamente.

#### 5.1.2 Navegação e comando

- Prima um botão de atalho, para navegar pelos itens de menu apresentados.
- Para selecionar itens individuais do menu rode o botão [VOLUME/ENTER/NAVIGATE] (16).
- Prima o botão [VOLUME/ENTER/NAVIGATE] (16) para confirmar a seleção feita.

### 5.1.3 Regular o volume de som

- Rode o botão **[VOLUME/ENTER/NAVIGATE]** (16) para a direita para aumentar o volume, e para a esquerda para o baixar.

### 5.2 Ligação

#### Aviso



- Ligue o produto exclusivamente a uma tomada elétrica adequada. A tomada elétrica deve estar localizada perto do produto e deve ser facilmente acessível.
- Desligue o produto da rede elétrica com o botão de ligar/desligar – se o produto não tiver esse botão, retire a ficha da tomada elétrica.
- No caso de tomadas múltiplas, certifique-se de que os aparelhos ligados não excedem o consumo total de energia permitido.
- Desligue o produto da rede elétrica quando não o utilizar durante um período prolongado.

- Ligue a fonte de alimentação à ligação de rede (1) na parte de trás do rádio.
- Ligue o cabo de alimentação a uma tomada elétrica corretamente instalada e facilmente acessível.
- Espere até a inicialização do rádio terminar.
- Prima o botão **[POWER]** (1) para ligar o rádio.

#### Nota – Primeira ligação



- Quando o aparelho é ligado pela primeira vez, é automaticamente iniciado o assistente de configuração (Setup Wizard).
- O assistente de configuração é executado em inglês.
- Pode ignorar o assistente e aceder posteriormente ao mesmo em alemão.

### 5.3 Idioma

Aquando da primeira colocação em funcionamento, o idioma pré-selecionado do rádio é o inglês. Para alterar o idioma definido para o menu:

- Prima  (7) para aceder ao menu das definições.
- Navegue com **[VOLUME/ENTER/NAVIGATE]** (16) até ao item do menu "Settings" (definições).
- Prima **[VOLUME/ENTER/NAVIGATE]** (16) para confirmar a seleção feita.
- Navegue com **[VOLUME/ENTER/NAVIGATE]** (16) até ao item do menu "Language" (idioma). Prima **[VOLUME/ENTER/NAVIGATE]** (16) para confirmar a seleção feita.
- Selecione o idioma pretendido com o botão **[VOLUME/ENTER/NAVIGATE]** (16).
- O idioma selecionado é assinalado com \*.

### Observação



- Estão disponíveis os seguintes idiomas para seleção: inglês, alemão, dinamarquês, neerlandês, finlandês, francês, italiano, norueguês, polaco, português, espanhol, sueco, turco, checa e eslovaca.

### 6. Manutenção e conservação

- Limpe o produto apenas com um pano sem pelos ligeiramente humedecido e não utilize produtos de limpeza agressivos.
- Caso não pretenda utilizar o produto durante um período prolongado, desligue-o e retire a ficha da tomada elétrica. Armazene-o num local limpo e seco, sem exposição solar direta.

### 7. Exclusão de responsabilidade

A Hama GmbH & Co KG declina toda e qualquer responsabilidade ou garantia por danos decorrentes da instalação, da montagem ou do manuseamento incorretos do produto e/ou do incumprimento das instruções de utilização e/ou das informações de segurança.

### 8. Contactos e apoio técnico

Em caso de dúvidas sobre o produto, contacte o serviço de assistência técnica da Hama.

Hotline: +49 9091 502-115 (alemão/inglês)

Para mais informações sobre os serviços de apoio ao cliente, visite:  
[www.hama.com](http://www.hama.com)

Poderá encontrar a versão longa do manual de instruções em:

[www.hama.com](http://www.hama.com) -> 00054236 -> Downloads  
[www.hama.com](http://www.hama.com) -> 00054237 -> Downloads

## 9. Indicações de eliminação

### Observação de Proteção ambiental:



Após a transposição das Diretivas Comunitárias 2012/19/UE e 2006/66/UE para a legislação nacional, aplica-se o seguinte: Os aparelhos elétricos e eletrônicos, bem como as pilhas e baterias, não podem ser eliminados juntamente com o lixo doméstico. Os consumidores estão obrigados por lei a depositar os aparelhos elétricos e eletrônicos, bem como as pilhas e as baterias, no fim das respetivas vidas úteis, em locais públicos específicos para este efeito ou a entregá-los no ponto de venda. Os detalhes deste processo estão estipulados nas leis dos respetivos países. Este símbolo no produto, no manual de instruções ou na embalagem indicam que o produto está sujeito a estes regulamentos. Ao possibilitar a reciclagem e a reutilização dos materiais dos seus velhos aparelhos/baterias, está a fazer uma enorme contribuição para a proteção do ambiente.

## 10. Declaração de conformidade

**CE** A Hama GmbH & Co KG declara por esta via que o equipamento de rádio do tipo [00054236, 00054237] está em conformidade com a Diretiva 2014/53/UE. O texto integral da declaração de conformidade está disponível no seguinte endereço de Internet:

[www.hama.com](http://www.hama.com) -> 00054236 -> Downloads

[www.hama.com](http://www.hama.com) -> 00054237 -> Downloads

Banda(s) de frequências	Potência máxima transmitida
Bluetooth: 2.402 – 2.480 GHz	6.5 dBm (EIRP)
WiFi: 2.400 – 2.480 GHz	15.5 dBm (EIRP)
WiFi: 5.150 – 5.350 GHz	16.5 dBm (EIRP)
WiFi: 5.470 – 5.725 GHz	16.5 dBm (EIRP)

## Restrições ou requisitos

Bélgica, Bulgária, República Checa, Dinamarca, Alemanha, Estónia, Irlanda, Grécia, Espanha, França, Croácia, Itália, Chipre, Letónia, Lituânia, Luxemburgo, Hungria, Malta, Países Baixos, Áustria, Polónia, Portugal, Roménia, Eslovénia, Eslováquia, Finlândia, Suécia, Reino Unido

### Observação

Se utilizar os canais 36-64 (frequência 5150 MHz – 5350 MHz), o aparelho só pode ser utilizado em locais fechados.

## Limitação da exposição aos campos eletromagnéticos



Este dispositivo foi previsto para utilização a uma distância de, pelo menos, 20 cm do corpo do utilizador ou de pessoas próximas. Este dispositivo não deve ser transportado ou usado no corpo ou junto ao corpo.

## 11. Indicações conforme o regulamento (UE) 2019/1782

Marca comercial ou nome, número de registo comercial e endereço do fabricante	Hama, HRA12159, Dresdner Str. 9, 86653 Monheim
Identificador do modelo	BQ12E-1201000-G
Tensão de entrada	100 – 240 V
Frequência da alimentação de CA	50 / 60 Hz
Tensão de saída / Corrente de saída / Potência de saída	12.0 VDC / 1.0 A / 24.0 W
Eficiência média no modo ativo	83.0 %
Eficiência a carga baixa (10%)	76.3 %
Consumo energético em vazio	0.07 W

**12. Informação de consumo de acordo com o regulamento (UE) n.º 801/2013 que altera o regulamento (CE) n.º 1275/2008**

Estado	Duração Tempo de activação	Consumo de energia (Watt)
Estado de desactivação Interruptor 0/I de rede (apenas em aparelhos com interruptor de alimentação 0/I)	—	≤ 0,50 W
Estado de vigília manual (Modo de espera (standby) em aparelhos sem informação ou indicação de estado (manual)*)	—	≤ 0,50 W
Estado de vigília manual (Modo de espera (standby) em aparelhos com informação ou indicação de estado (manual)*)	—	≤ 1.00 W
Estado de vigília automático (Standby em aparelhos sem informação ou indicação de estado**)	≤ 20 min	≤ 0,50 W
visualização de informações ou de estado (Modo de espera automático (standby) em aparelhos com informação ou indicação de estado**)	≤ 20 min	≤ 1,00 W
Vigília em rede***	≤ 20 min	≤ 2,00 W

\* Premir o botão Power

\*\* Não ligado em rede - "Manter a ligação de rede - NÃO".  
Não disponível no modo de operação FM, se existente.

\*\*\* Ligado em rede - "Manter a ligação de rede - SIM"

Tenha em atenção que o consumo de potência real pode depender de vários fatores, os quais incluem as definições pessoais, o modo de operação, a temperatura ambiente e a versão de firmware do produto utilizada.

Os valores acima mencionados representam os valores máximos.

Encontra os valores de referência reais em:





[www.hama.com](http://www.hama.com) -> 00054236 -> Downloads ->

Informações de consumo

[www.hama.com](http://www.hama.com) -> 00054237 -> Downloads ->

Informações de consumo

## Kumanda elemanları ve göstergeler

A: Radyonun ön tarafı		
1		tuşu [POWER]
2		tuşu [MENU]
3		tuşu [PRESET]
4		tuşu [INFO]
5	<b>M</b>	tuşu [MODE]
6		tuşu [HOME]
7		tuşu [BACK]
8		tuşu [PRESET 1]
9		tuşu [PRESET 2]
10		tuşu [PRESET 3]
11		tuşu [PRESET 4]
12		tuşu [PRESET 5]
13		tuşu [PRESET 6]
14		tuşu [PRESET 7]
15		Ekran
16		[VOLUME] / [ENTER] / [NAVIGATE]

B: Radyonun arka tarafı		
17		Update port
18		AUX-In soketi
19		Kulaklık soketi
20		Elektrik girişi
21		Anten

**Önemli uyarı - Kısa kılavuz**

- Bu, güvenlik uyarıları ve ürününüzün işleme alınması gibi en önemli temel bilgileri sağlayan bir hızlı kılavuzdur.
- Çevre koruması ve değerli ham maddelerin tasarrufu nedeniyle, Hama şirketi basılı bir uzun kılavuzdan feragat eder ve bunu yalnızca indirilmek üzere PDF olarak sunar.
- **Uzun kılavuzun** tam metni aşağıdaki internet adresinde mevcuttur:  
**www.hama.com -> 00054236 -> İndirmeler**      **www.hama.com -> 00054237 -> İndirmeler**
- Uzun kılavuzu bilgisayarınıza referans olarak kaydedin ve mümkünse yazdırın.



## 1. Uyarı sembollerinin ve uyarıların açıklaması

### Elektrik çarpması tehlikesi



Bu sembol, elektrik çarpması riski oluşturacak kadar yükseklikte tehlikeli bir gerilim taşıyabilecek, ürünün yalıtılmamış parçalarıyla temas riskini belirtir.

### Uyarı



Güvenlik açıklamalarını işaretlemek veya özel tehlikelere ve risklere karşı dikkat çekmek için kullanılır.

### Uyarı



Ek olarak bilgileri veya önemli açıklamaları işaretlemek için kullanılır.

## 2. Paket içeriği

- Hama "DIR355BT"
- Şebeke adaptörü
- Kısa kullanım kılavuzu
- Sıkmalı bağlantı
- Vidalı bağlantı

## 3. Güvenlik talimatları

- Ürün, ticari olmayan özel ev kullanımı için öngörülmüştür.
- Ürünü elektronik cihazların kullanılmasına izin verilmeyen alanlarda kullanmayın.
- Ürünü kir, nem ve aşırı ısınmaya karşı koruyun ve sadece kuru ortamlarda kullanın.
- Bu ürün, tüm elektrikli ürünler gibi, çocukların eline geçmemelidir!
- Ürünü düşürmeyin ve sert darbelere maruz bırakmayın.
- Ürünü, teknik verilerde belirtilen performans sınırlarının dışında çalıştırmayın.
- Çocukları mutlaka ambalaj malzemesinden uzak tutun, boğulma tehlikesi mevcuttur.
- Ambalaj malzemesini derhal yerel imha yönetmeliklerine göre imha edin.
- Cihazda herhangi bir değişiklik yapmayın. Aksi takdirde garanti hakkınızı kaybedersiniz.
- Ürünü sadece öngörülen amaç için kullanın.
- Ürünü ısıtıcının, diğer ısı kaynaklarının hemen yakınında veya doğrudan güneş ışığında çalıştırmayın.
- Ürünü sıcak, ıslak veya çok nemli bir ortamda kullanmayın ve üzerine su püskürtmemeye dikkat edin.
- Ürünü sadece ılıman iklim koşullarında kullanın.

## Elektrik çarpması tehlikesi



- Ürünü açmayın ve hasar görmesi durumunda çalıştırmaya devam etmeyin.
- Ürünü, AC adaptörü, adaptör kablosu veya şebeke bağlantısı hasarlı olduğunda kullanmayın.
- Ürünün bakımını veya onarımını kendiniz yapmaya çalışmayın. Her türlü bakım işlerini uygun uzman personele bırakın.

## 4. Devreye alımdan önce

### Uyarı



UNDOK uygulamasının ve tam fonksiyon kapsamının detaylı bir açıklamasını UNDOK kılavuzumuzda bulabilirsiniz:



[www.hama.com](http://www.hama.com) -> 00054236, 00054237 -> İndirmeler

## Ağ bağlantısını kurma

### 4.1 WLAN (kablosuz ağ)

- Router cihazının açık ve doğru işler durumunda olduğundan ve İnternet bağlantısının mevcut olduğundan emin olun.
- Router cihazının WLAN fonksiyonunu etkinleştirin.
- WLAN bağlantısının doğru işleyip işlemediğini belirlemek için Router cihazının kullanım kılavuzuna başvurun.
- Ardından madde 5 "Devreye alma" başlığında tarif edildiği gibi işlemlere devam edin.

## 5. İşletime alma

### Uyarı - optimum yayın



"DIR355BT" koaksiyel bağlantılara sahip harici antenler için bir anten bağlantısına sahiptir. Teslimat kapsamında, DAB, DAB+ ve FM yayınlarını mümkün kılan uygun bir teleskopik anten zaten mevcuttur. Yayın gücünü iyileştirmek veya taleplerinize göre ayarlamak için alternatif olarak aktif veya pasif bir anten de kullanabilirsiniz.

Dikkate alın:

- Anteni daima tamamen çekin.
- Optimum bir yayın için, anteni dikey olarak konumlandırmanızı öneriyoruz.



## 5.1 Kullanım ile ilgili genel bilgiler

### 5.1.1 Açma / Kapama / Uyku modu

- Radyoyu açmak için [POWER] (1) tuşuna basın.
- Radyoyu kapatmak için [POWER] (1), tuşuna basın (bekleme modu).
- Cihazı tamamen kapatmak için, fişini çekin.

### 5.1.2 Navigasyon ve kumanda

- Bir hızlı seçim tuşuna basarak sunulan menü başlıklarında gezin.
- [VOLUME/ENTER/NAVIGATE] (16) tuşunu çevirerek, münferit menü başlıklarını seçebilirsiniz.
- [VOLUME/ENTER/NAVIGATE] (16) tuşuna basarak seçiminizi onaylayabilirsiniz.

### 5.1.3 Ses seviyesinin ayarlanması

- [VOLUME/ENTER/NAVIGATE] (16) tuşunu çevirerek ses seviyesi artırılır (sağ) veya düşürülür (sol).

## 5.2 Çalıştırmak

### Uyarı



- Ürünü, sadece onun için onaylanmış bir prize takın. Elektrik prizi ürünün yakınında ve kolay erişilebilir olmalıdır.
- Ürünü, açma/kapama şalteriyle elektrik şebekesinden ayırın. Bu mümkün değilse, elektrik kablосunu prizden çekin.
- Çoklu priz kullanırken, bağlı tüketicilerin izin verilen toplam güç tüketimini aşmadığından emin olun.
- Ürünü uzun süre kullanmadığınızda elektrik şebekesinden ayırın.

- Adaptörü, radyonun arka tarafındaki besleme şebekesine (1) takın.
- Güç kablосunu düzgün bir şekilde kurulmuş ve erişimi kolay bir prize takın.
- Radyonun başlatma işleminin tamamlanmasını bekleyin.
- Radyoyu açmak için [POWER] (1) tuşuna basın.

### Bilgi – İlk çalıştırma için



- İlk kez başlatırken otomatik olarak kurulum asistanı (Setup Wizard) başlatılır.
- Kurulum asistanı İngilizce olarak çalışır.
- Asistanı atlayıp daha sonra Almanca olarak tekrar başlatabilirsiniz.

## 5.3 Dil

İlk kez işletime alınırken radyonun standart dili, İngilizce olarak ayarlanmıştır. Radyonun ayarlanmış menü dilini değiştirmek için, aşağıdaki yolu izleyin:

- Ayar menüsüne ulaşmak için [G] (7) tuşuna basın.
- [VOLUME/ENTER/NAVIGATE] (16) yardımı ile "Ayarlar" menü başlığına ulaşın.
- [VOLUME/ENTER/NAVIGATE] (16) tuşuna basarak seçimi onaylayın.
- [VOLUME/ENTER/NAVIGATE] (16) yardımı ile "Dil" menü başlığına ulaşın. [VOLUME/ENTER/NAVIGATE] (16) tuşuna basarak seçimi onaylayın.
- [VOLUME/ENTER/NAVIGATE] (16) yardımı ile dilediğiniz sistem dilini seçin.
- Seçilen güncel sistem ayarı \* ile işaretlenir.

### Uyarı



- Aşağıdaki diller seçilebilir: İngilizce, Almanca, Danca, Hollandaca, Fince, Fransızca, İtalyanca, Norveççe, Lehçe, Portekizce, İspanyolca, İsviççe, Türkçe, Çek ve Slovak.

## 6. Bakım ve koruma

- Bu ürünü sadece tüt bırakmayan, hafif nemli bir bezle temizleyin ve sert temizlik maddeleri kullanmayın.
- Ürünü uzun süre kullanmadığınızda, cihazı kapatın ve elektrik kaynağından ayırın. Doğrudan güneş ışığından uzak, kuru ve temiz bir yerde saklayın.

## 7. Sorumluluktan muafiyet

Hama GmbH & Co KG, ürünün yanlış kurulumu, montajı ve yanlış kullanımı ya da kullanım kılavuzunun ve/veya güvenlik talimatlarının dikkate alınmaması sonucu kaynaklanan hasarlar için hiçbir sorumluluk veya garanti sağlamayı kabul etmez.

## 8. Servis ve destek

Ürünle ilgili sorularınızda lütfen Hama ürün danışmanlığı ile iletişime geçmekten çekinmeyin.

Destek hattı: +49 9091 502-115 (Almanca / İngilizce)

Daha fazla destek bilgisini burada bulabilirsiniz:  
[www.hama.com](http://www.hama.com)

Uzun kılavuzun tam metni aşağıdaki internet adresinde mevcuttur:

[www.hama.com](http://www.hama.com) -> 00054236 -> İndirmeler  
[www.hama.com](http://www.hama.com) -> 00054237 -> İndirmeler

## 9. Tasfiye uyarıları Çevre koruma uyarısı:



Avrupa Birliği Yönetmeliği 2012/19/AB ve 2006/66/AB ulusal yasal uygulamalar için de geçerli olduğu tarihten itibaren: Elektrikli ve elektronik cihazlarla piller normal evsel çöpe atılmamalıdır. Tüketiciler için, artık çalışmayan elektrikli ve elektronik cihazları piller, kamuya ait toplama yerlerine götürme veya satın alındıkları yerlere geri verme yasal bir zorunluluktur. Bu konu ile ilgili ayrıntılar ulusal yasalarla düzenlenmektedir. Ürün üzerinde, kullanma kılavuzunda veya ambalajda bulunan bu sembol tüketiciyi bu konuda uyarır. Eski cihazların geri kazanımı, yapıldıkları malzemelerin değerlendirilmesi veya diğer değerlendirme şekilleri ile, çevre korumasına önemli bir katkıda bulunursunuz.

## 10. Uygunluk beyanı

**CE** İş bu belge ile Hama GmbH & Co KG, [00054236, 00054237] numaralı kablosuz sistem tipinin 2014/53/AB sayılı yönetmeliğe uygun olduğunu beyan eder. AB Uygunluk Beyanının tam metni aşağıdaki internet adresinde incelenebilir:  
www.hama.com -> 00054236 -> İndirmeler  
www.hama.com -> 00054237 -> İndirmeler

Frekans bandı/frekans bantları	İletilen maksimum radyo frekans gücü
Bluetooth: 2.402 – 2.480 GHz	6.5 dBm (EIRP)
WiFi: 2.400 – 2.480 GHz	15.5 dBm (EIRP)
WiFi: 5.150 – 5.350 GHz	16.5 dBm (EIRP)
WiFi: 5.470 – 5.725 GHz	16.5 dBm (EIRP)

## Kısıtlama veya gerekliliklerin olduğu ülkeler

Belçika, Bulgaristan, Çek Cumhuriyeti, Danimarka, Almanya, Estonya, İrlanda, Yunanistan, İspanya, Fransa, Hırvatistan, İtalya, Kıbrıs, Letonya, Litvanya, Lüksemburg, Macaristan, Malta, Hollanda, Avusturya, Polonya, Portekiz, Romanya, Slovenya, Slovakya, Finlandiya, İsveç, Birleşik Krallık

### Uyarı

Kanal 36-64 (5150 MHz - 5350 MHz frekansının kanalları) kullanıldığında, cihaz sadece kapalı alanlarda kullanılabilir.

### Elektromanyetik alanlara karşı maruziyeti sınırlamak için

Bu cihaz, kullanıcının bedenine veya çevredeki kişilere en az 20 cm'lik bir mesafede kullanılmak için öngörülmüştür. Bu cihaz, vücutta taşınmamalıdır.

## 11. (EU) 2019/1782 Yönetmeliği Gereğince Bilgilendirme

Ticari Marka, Kayıt Numarası, Adres	Hama, HRA12159, Dresdner Str. 9, 86653 Monheim
Model Tanıtımı	BQ12E-1201000-G
Giriş Gerilimi	100 – 240 V
Giriş Alternatif Akım Frekansı	50 / 60 Hz
Çıkış Gerilimi / Çıkış Akımı / Çıkış Gücü	12.0 V DC / 1.0 A / 24.0 W
Ortalama Çalışma Verimliliği	83.0 %
Düşük Yükte (%10) Verimlilik	76.3 %
Sıfır Yükte Güç Tüketimi	0.07 W

**12. D zenleme (AB) uyarınca t ketim bilgileri**  
**D zenleme (AB) deęiŐiklięi iin no. 801/2013**  
**No. 1275/2008**

Durum	Devreye girme s�resi s�re	G� t�ketimi (Watt)
Kapalı durumu (sadece 0/I Őebeke Őalterine sahip cihazlarda)	–	≤ 0.50 W
Bilgi veya durum g�stergesi olmayan cihazlarda hazır olma durumu (bekleme modu) (manuel)*	–	≤ 0.50 W
Bilgi veya durum g�stergesi olan cihazlarda hazır olma durumu (bekleme modu) (manuel)*	–	≤ 1.00 W
Bilgi veya durum g�stergesi olmayan cihazlarda otomatik hazır olma durumu (bekleme modu)**	≤ 20 dak	≤ 0.50 W
Bilgi veya durum g�stergesi olan cihazlarda otomatik hazır olma durumu (bekleme modu)**	≤ 20 dak	≤ 1.00 W
Aę baęlantılı hazır olma iŐletimi***	≤ 20 dak	≤ 2.00 W

\* G  tuŐuna basın

\*\* Aę baęlantılı olmayan - "Aę baęlantısının korunması - HAYIR".  
Mevcutsa, FM iŐletim modunda kullanılamaz.

\*\*\* Aę baęlantılı- "Aę baęlantısının korunması - EVET"

Asıl g  t ketiminin birden fazla fakt re baęlı olabileceęini l tfen dikkate alın. Buna, kiŐisel ayarlar, iŐletim modu, evre sıcaklıęı ve  r n n kullanılan belleim s r m  dahilidir.





Yukarıda belirtilen deęerler maksimum deęerlerdir.

Asıl referans deęerler iin bkz.:

www.hama.com -> 00054236 -> İndirmeler -> T ketim bilgileri

www.hama.com -> 00054237 -> İndirmeler -> T ketim bilgileri

**Elemente de operare și afișaje**

A: Partea frontală a radioului		
1		Tasta [POWER]
2		Tasta [MENU]
3		Tasta [PRESET]
4		Tasta [INFO]
5	<b>M</b>	Tasta [MODE]
6		Tasta [HOME]
7		Tasta [BACK]
8		Tasta [PRESET 1]
9		Tasta [PRESET 2]
10		Tasta [PRESET 3]
11		Tasta [PRESET 4]
12		Tasta [PRESET 5]
13		Tasta [PRESET 6]
14		Tasta [PRESET 7]
15		Display
16		[VOLUME] / [ENTER] / [NAVIGATE]

B: Partea posterioară a radioului		
17		Update port
18		Racord AUX-IN
19		Racord cască
20		Branșament la rețea
21		Antenă

**Indicație importantă – Instrucțiuni rezumate**

- Acestea sunt niște instrucțiuni rezumate, care vă oferă cele mai importante informații de bază, precum indicațiile de securitate și punerea în funcțiune a produsului dvs.
- Din motive de protecție a mediului și de economie a materiilor prime valoroase, firma Hama renunță la instrucțiunile de utilizare tipărite și vi le oferă exclusiv sub forma unei descărcări PDF.
- Textul integral al **manualului de utilizare complet** este disponibil la următoarea adresă internet:  
**www.hama.com -> 00054236 -> Downloads**      **www.hama.com -> 00054237 -> Downloads**
- Salvați manualul de utilizare complet pe calculatorul dvs., pentru o consultare ulterioară și imprimați-l în funcție de nevoie.

## 1. Explicarea simbolurilor de avertizare și a indicațiilor

### Pericol de electrocutare

Acest simbol atrage atenția asupra pericolului de atingere a componentelor neizolate ale produsului, care se pot afla sub o tensiune periculoasă, care poate reprezenta un pericol de electrocutare.

### Avertizare

Este utilizat pentru a marca indicațiile de securitate sau pentru a atrage atenția asupra pericolelor și riscurilor speciale.

### Indicație

Este utilizat pentru a marca suplimentar informații sau indicații importante.

## 2. Conținutul ambalajului

- Hama "DIR355BT"
- Element de rețea
- Instrucțiuni scurte
- Îmbinare prin prindere
- Îmbinare prin înșurubare

## 3. Indicații de securitate

- Produsul este conceput pentru utilizarea casnică, necomercială.
- Nu folosiți produsul în zone unde nu sunt admise aparate electronice.
- Protejați produsul de murdărie, umiditate și supraîncălzire și utilizați-l numai în spații uscate.
- Acest produs, ca toate produsele electrice, nu are ce căuta pe mâinile copiilor!
- Nu lăsați produsul să cadă și nici nu îl expuneți unor vibrații puternice.
- Operați produsul numai în limita capacităților sale indicate în cadrul datelor tehnice.
- Țineți copiii neapărat departe de ambalaje, deoarece există pericol de sufocare.
- Eliminați ambalajele imediat, conform prescripțiilor locale valabile de eliminare a deșeurilor.
- Nu efectuați modificări ale aparatului. Aceasta ar duce la pierderea oricăror drepturi pe baza garanției.
- Utilizați produsul numai pentru scopul prevăzut pentru acesta.
- Nu operați produsul în imediata apropiere a sistemului de încălzire, de alte surse de căldură sau în razele directe ale soarelui.
- Nu folosiți produsul în mediu umed și evitați stropirea cu apă.
- Utilizați articolul numai în condiții climatice moderate.

## Pericol de electrocutare

- Nu deschideți produsul și nu continuați să îl operați, dacă prezintă deteriorări.
- Nu utilizați produsul dacă adaptorul CA, cablul adaptorului sau cablul de alimentare este deteriorat.
- Nu încercați să reparați sau să întrețineți produsul în regie proprie. Solicitați personalului de specialitate efectuarea oricăror lucrări de întreținere.

## 4. Înainte de punerea în funcțiune

### Indicație

O descriere detaliată a Aplicației UNDOK și a spectrului întreg de funcții poate fi găsită în ghidul nostru UNDOK la:



[www.hama.com](http://www.hama.com) -> 00054236, 00054237 -> Downloads

## Instalarea conexiunii rețelei

### 4.1 WLAN (rețea fără cablu)

- Asigurați-vă că router-ul este pornit, funcționează corect și este conectat la internet.
- Activați funcția WLAN a router-ului.
- Referitor la funcționarea corectă a conexiunii WLAN trebuie să aveți în vedere instrucțiunile de folosire ale router-ului.
- Procedați conform descrierii de la punctul 5, „Punere în funcțiune”.

## 5. Punerea în funcțiune

### 5.1 Indicații generale de operare

#### 5.1.1 Pornire/Oprire/Standby

- Apăsăți **[POWER]** (1) pentru a porni radioul.
- Apăsăți **[POWER]** (1), pentru a opri radioul (Standby).
- Deconectați aparatul de la alimentarea electrică, pentru a-l opri complet.

#### 5.1.2 Navigația și comanda

- Navigați prin apăsarea unei taste de selecție rapidă prin punctele de meniu oferite.
- Prin rotirea **[VOLUME/ENTER/NAVIGATE]** (16) selectați punctele individuale ale meniului.
- Prin apăsarea **[VOLUME/ENTER/NAVIGATE]** (16) confirmați selecția.

### 5.1.3 Adaptarea volumului

- Prin rotirea [**VOLUME/ENTER/NAVIGATE**] (16) este crescut (dreapta) sau redus (stânga) volumul.

### 5.2 Pornirea

#### Avertizare



- Operați produsul numai conectat la o priză validată pentru acesta. Priza trebuie să se afle în apropierea produsului și să fie ușor accesibilă.
  - Deconectați produsul prin intermediul butonului de conectare/deconectare de la rețea – dacă acesta lipsește, deconectați cablul de alimentare de la priză.
  - În cazul prizelor multiple, trebuie să aveți în vedere ca puterea totală a prizei să nu fie depășită de consumatorii conectați.
  - Deconectați produsul de la rețea, dacă nu îl utilizați o perioadă mai lungă de timp.
- 
- Conectați alimentatorul la cablul de alimentare (1) pe partea posterioară a radioului.
  - Conectați cablul de alimentare la o priză instalată într-un mod adecvat și ușor accesibilă.
  - Așteptați până ce inițializarea radioului s-a încheiat.
  - Apăsați [**POWER**] (1) pentru a porni radioul.

#### Indicație – La prima utilizare



- La prima pornire este inițiat în mod automat asistentul de setare (Setup Wizard).
- Asistentul de setare se derulează în limba engleză.
- Puteți sări peste asistent și puteți să îl accesați mai apoi în limba germană.

### 5.3 Limba

La prima punere în funcțiune a radioului, limba setată a acestuia este engleză. Pentru a modifica limba de meniu setată a radioului, procedați după cum urmează:

- Apăsați [**⚙️**] (7), pentru a ajunge în meniul de setări.
- Navigați cu ajutorul [**VOLUME/ENTER/NAVIGATE**] (16) la submeniul „Setări”.
- Confirmați selecția prin apăsarea [**VOLUME/ENTER/NAVIGATE**] (16).
- Navigați cu ajutorul [**VOLUME/ENTER/NAVIGATE**] (16) la submeniul „Limba”. Confirmați selecția prin apăsarea [**VOLUME/ENTER/NAVIGATE**] (16).
- Selectați cu ajutorul [**VOLUME/ENTER/NAVIGATE**] (16) limba de sistem dorită de dvs.
- Setarea actuală a limbii de sistem este marcată cu\*.

#### Indicație



- Următoarele limbi vă stau la dispoziție: engleză, germană, daneză, olandeză, finlandeză, franceză, italiană, norvegiană, poloneză, portugheză, spaniolă, suedeză, turcă, cehă și slovacă.

### 6. Întreținerea și îngrijirea

- Curățați produsul numai cu o lavetă ce nu lasă scame, ușor umezită și nu utilizați detergenți agresivi.
- În cazul în care nu utilizați produsul pe o perioadă mai îndelungată, opriți-l și deconectați-l de la alimentarea electrică. Depozitați-l într-un loc curat, uscat, fără raze directe ale soarelui.

### 7. Excluderea răspunderii

Hama GmbH & Co KG nu își asumă nicio răspundere sau garanție pentru daunele, ce rezultă din instalarea, montajul, utilizarea inadecvată a produsului sau nerespectarea instrucțiunilor de utilizare și/sau a indicațiilor de securitate.

### 8. Service și suport

În cazul în care aveți întrebări referitoare la produs vă puteți adresa serviciului de consultanță pentru produse Hama.

Linia de asistență: +49 9091 502-115 (Ger/Eng)

Informații suplimentare de suport puteți găsi aici:  
[www.hama.com](http://www.hama.com)

Textul integral al manualului de utilizare complet este disponibil la următoarea adresă internet:  
[www.hama.com](http://www.hama.com) -> 00054236 -> Downloads  
[www.hama.com](http://www.hama.com) -> 00054237 -> Downloads

## 9. Indicații de eliminare ca deșeu

### Instrucțiuni pentru protecția mediului înconjurător:



Din momentul aplicării directivelor europene 2012/19/UE și 2006/66/EG în dreptul național sunt valabile următoarele: Aparatele electrice și electronice nu pot fi salubritate cu gunoierul menajer. Consumatorul este obligat conform legii să predea aparatele electrice și electronice la sfârșitul duratei de utilizare la locurile de colectare publice sau înapoi de unde au fost cumpărate. Detaliile sunt reglementate de către legislația țării respective. Simbolul de pe produs, în instrucțiunile de utilizare sau pe ambalaj indică aceste reglementări. Prin reciclarea, revalorificarea materialelor sau alte forme de valorificare a aparatelor scoase din uz aduceți o contribuție importantă la protecția mediului nostru înconjurător.

## 10. Declarație de conformitate



Prin prezenta declară Hama GmbH & Co KG, că tipul de instalație cu emisii radio [00054236, 00054237] corespunde Directivei 2014/53/UE.

Textul integral al declarației UE de conformitate este disponibil la următoarea adresă internet:  
[www.hama.com](http://www.hama.com) -> 00054236 -> Downloads  
[www.hama.com](http://www.hama.com) -> 00054237 -> Downloads

Banda (benzile) de frecvențe	Puterea maximă
Bluetooth: 2.402 – 2.480 GHz	6.5 dBm (EIRP)
WiFi: 2.400 – 2.480 GHz	15.5 dBm (EIRP)
WiFi: 5.150 – 5.350 GHz	16.5 dBm (EIRP)
WiFi: 5.470 – 5.725 GHz	16.5 dBm (EIRP)

## Restricții sau Cerințe în

Belgia, Bulgaria, Republica Cehă, Danemarca, Germania, Estonia, Irlanda, Grecia, Spania, Franța, Croația, Italia, Cipru, Letonia, Lituania, Luxemburg, Ungaria, Malta, Olanda, Austria, Polonia, Portugalia, România, Slovenia, Slovacia, Finlanda, Suedia, Marea Britanie

## Indicație

Dacă este utilizat un canal între 36–64 (canalele frecvenței 5 150 MHz – 5 350 MHz), aparatul trebuie utilizat numai în spații închise.

## Pentru limitarea expunerii la câmpurile electromagnetice



Acest aparat este prevăzut pentru utilizarea la o distanță de cel puțin 20 cm față de corpul utilizatorului sau de persoanele din apropiere. Acest aparat nu poate să fie purtat pe corp.

## 11. Informații conform regulamentului (UE) 2019/1782

Denumirea producătorului sau marca comercială, numărul de înregistrare la Registrul Co merțului și adresa	Hama, HRA12159, Dresdner Str. 9, 86653 Monheim
Identificator de model	BQ12E-1201000-G
Tensiune de intrare	100–240 V
Frecvența c.a. de intrare	50 / 60 Hz
Tensiune de ieșire / Curent de ieșire / Putere de ieșire	12.0 VDC / 1.0 A / 24.0 W
Randament mediu în mod activ	83.0 %
Randamentul la sarcină redusă (10 %)	76.3 %
Puterea absorbită în regim fără sarcină	0.07 W

**12. Indicații de utilizare conform directivei (UE)  
Nr. 801/2013 pentru modificarea directivei (CE)  
Nr. 1275/2008**

Starea	Durata timpului de declanșare	Consumul de putere (Watt)
modul oprit Comutatorul de alimentare 0 / I (numai la aparatele cu comutator de alimentare 0/I)	–	< 0,50 W
modul standby manual (Starea de așteptare (Standby) la aparatele fără informații sau indicator de stare (manual*))	–	< 0,50 W
modul standby manual (Starea de așteptare (Standby) la aparatele cu informații sau indicator de stare (manual*))	–	< 1.00 W
modul standby automată (Standby la aparatele fără informații sau indicator de stare**)	≤ 20 min	< 0,50 W
afișarea unor informații sau a stării (Starea de așteptare automată (Standby) la aparatele cu informații sau indicator de stare**)	≤ 20 min	< 1.00 W
Modul standby în rețea***	≤ 20 min	< 2.00 W

\* Apăsăți tasta Power

\*\* Nu este în rețea - „Păstrarea conexiunii la rețea - NU”.

Nu este disponibil în modul de funcționare FM, în măsura în care acesta există.

\*\*\* Este în rețea - „Păstrarea conexiunii la rețea - DA”

Vă rugăm să aveți în vedere faptul că un consum real de curent poate fi dependent de mai mulți factori. Aceștia includ setările personale, modul de funcționare, temperatura ambientală și versiunea de firmware utilizată pentru produs.

Valorile indicate anterior reprezintă valori maxime.







Valorile de referință reale le puteți găsi la:

[www.hama.com](http://www.hama.com) -> 00054236 -> Downloads -> Date despre consum

[www.hama.com](http://www.hama.com) -> 00054237 -> Downloads -> Date despre consum



## Manöverelement och indikeringar

A: Radions framsida		
1		[POWER]-knapp
2		[MENU]-knapp
3		[PRESET]-knapp
4		[INFO]-knapp
5	<b>M</b>	[MODE]-knapp
6		[HOME]-knapp
7		[BACK]-knapp
8		[PRESET 1]-knapp
9		[PRESET 2]-knapp
10		[PRESET 3]-knapp
11		[PRESET 4]-knapp
12		[PRESET 5]-knapp
13		[PRESET 6]-knapp
14		[PRESET 7]-knapp
15		Display
16		[VOLUME] / [ENTER] / [NAVIGATE]

B: Radions baksida		
17		Update port
18		AUX-In-uttag
19		Uttag för hörlurar
20		Elsladd
21		Antenn

### Viktig information – snabbinstruktion



- Detta är en snabbinstruktion som innehåller den viktigaste informationen som säkerhetsanvisningar och hur du kommer igång med din produkt.
- Av miljöskäl och för att spara på värdefull råvara avstår Hama från en tryckt, komplett bruksanvisning. Den finns endast att ladda ned som PDF.
- Den fullständiga **bruksanvisningen** finns på följande webbadress:  
**www.hama.com -> 00054236 -> Downloads**      **www.hama.com -> 00054237 -> Downloads**
- Spara denna fullständiga bruksanvisningen i din dator så att du kan titta i den, och skriv ut den om du behöver det.

## 1. Förklaring av varningssymboler och hänvisningar

### Fara för elektrisk stöt

Denna symbol hänvisar till fara vid beröring av oisolerade produkttdelar som kan ha en så pass hög spänning att det finns risk för elektrisk stöt.

### Varning

Används för att markera säkerhetsanvisningar eller för att rikta uppmärksamheten mot speciella faror och risker.

### Information

Används för att markera ytterligare information eller viktig information.

## 2. Förpackningens innehåll

- Hama "DIR355BT"
- Nätadapter
- Snabbguide
- Klämkoppling
- Skruvkoppling

## 3. Säkerhetsanvisningar

- Produkten är avsedd för privat hemanvändning, inte yrkesmässig användning.
- Använd inte produkten inom områden där elektroniska apparater inte är tillåtna.
- Skydda produkten mot smuts, fukt och överhettning och använd den bara i inomhusmiljöer.
- Precis som alla elektriska apparater ska även denna förvaras utom räckhåll för barn!
- Tappa inte produkten och utsätt den inte för kraftiga vibrationer.
- Använd inte produkten utöver de kapacitetsgränser som anges i tekniska data.
- Det är viktigt att barn hålls borta från förpackningsmaterialet. Det finns risk för kvävning.
- Återvinn förpackningsmaterialet direkt enligt de lokala återvinningsbestämmelserna.
- Förändra ingenting på produkten. Då förlorar du alla garantianspråk.
- Använd endast produkten för det avsedda ändamålet.
- Använd inte produkten i omedelbar närhet av värmeelement, andra värmekällor eller i direkt solsken.
- Använd inte produkten i fuktig miljö och undvik vattenstänk.
- Använd endast produkten under normala väderförhållanden.

## Fara för elektrisk stöt

- Öppna inte produkten och fortsätt inte att använda den om den är skadad.
- Använd inte produkten när AC-adaptern, adapterkabeln eller nätkabeln är skadade.
- Försök inte serva eller reparera produkten själv. Överlåt allt servicearbete till ansvarig fackpersonal.

## 4. Före första start

### Information

En utförlig beskrivning av UNDOK-appen och alla funktioner hittar du i vår UNDOK-guide på:



[www.hama.com](http://www.hama.com) -> 00054236, 00054237 -> Downloads

## Ställ in nätverksanslutningen

### 4.1 WLAN (trådlöst nätverk)

- Kontrollera att routern är på, fungerar korrekt och är ansluten till internet.
- Aktivera WLAN-funktionen på routern.
- Kontrollera att WLAN-anslutningen fungerar korrekt enligt bruksanvisningen till routern.
- Fortsätt med punkt 5 "Börja använda radion".

## 5. Komma igång

### 5.1 Allmänna anvisningar för användning

#### 5.1.1 Till/Från/ Viloläge

- Tryck på **[POWER]** (1), för att slå på radion.
- Tryck på **[POWER]** (1) för att stänga av radion (viloläge).
- Koppla bort apparaten från strömförsörjningen för att stänga av den helt.

#### 5.1.2 Navigation och styrning

- Tryck på en snabbvals knapp och bläddra sedan genom de menyalternativ som finns.
- Vrid på **[VOLUME/ENTER/NAVIGATE]** (16) för att välja ett menyalternativ.
- Tryck på **[VOLUME/ENTER/NAVIGATE]** (16) och bekräfta ditt val.

### 5.1.3 Justera volymen

- Vrid på [VOLUME/ENTER/NAVIGATE] (16) för att öka volymen (åt höger) eller minska den (åt vänster).

### 5.2 Inkoppling

#### Varning



- Anslut bara produkten till ett godkänt eluttag. Eluttaget ska sitta i närheten av produkten och vara lätt att nå.
  - Koppla bort produkten från elnätet med hjälp av strömbrytaren – om den saknas drar du ut nätkabeln ur eluttaget.
  - Om grenuttag används får de anslutna förbrukarna inte överskrida tillåten total effektförbrukning.
  - Koppla bort produkten från elnätet om den inte ska användas under en längre tid.
- 
- Anslut nätdelen till nätkabeln (1) på radions baksida.
  - Anslut nätkabeln till ett korrekt installerat och lätt åtkomligt eluttag.
  - Vänta tills initialiseringen av radion är avslutad.
  - Tryck på [POWER] (1), för att slå på radion.

#### Information – vid första inkoppling



- När radion startas för första gången startas inställningsassistenten (Setup Wizard) automatiskt.
- Inställningsassistenten körs på engelska.
- Du kan hoppa över assistenten och starta den senare på svenska.

### 5.3 Språk

Standardspråket när radion startas första gången är engelska. Gör så här för att ändra radions inställda menyspråk:

- Tryck på [⚙️] (7) för att komma till inställningsmenyn.
- Gå till menyalternativet Inställningar.med [VOLUME/ENTER/NAVIGATE] (16).
- Bekräfta ditt val genom att trycka på [VOLUME/ENTER/NAVIGATE] (16).
- Gå till menyalternativet Språk med [VOLUME/ENTER/NAVIGATE] (16). Bekräfta ditt val genom att trycka på [VOLUME/ENTER/NAVIGATE] (16).
- Välj önskat systemspråk med [VOLUME/ENTER/NAVIGATE] (16).
- Den valda språkinställningen markeras med \*.

#### Information



Följande språk finns:

engelska, tyska, danska, holländska, finska, franska, italienska, norska, polska, portugisiska, spanska, svenska, turkiska, tjeckiska och slovakiska

### 6. Service och skötsel

- Använd bara en luddfri, lätt fuktad trasa för att rengöra produkten och använd inga aggressiva rengöringsmedel.
- Stäng av enheten och dra ur sladden om den inte ska användas på ett tag. Förvara den på en ren och torr plats utan direkt solljus.

### 7. Garantifriskrivning

Hama GmbH & Co KG övertar ingen form av ansvar eller garanti för skador som beror på olämplig installation, montering och olämplig produktanvändning eller på att bruksanvisningen och/eller säkerhetsinformationen inte följs.

### 8. Service och support

Kontakta Hama produktrådgivning om du har frågor om produkten.

Hotline: +49 9091 502-115 (tyska/engelska)

Du hittar mer supportinformation här:

[www.hama.com](http://www.hama.com)

Den fullständiga bruksanvisningen finns på följande webbadress:

[www.hama.com](http://www.hama.com) -> 00054236 -> Downloads

[www.hama.com](http://www.hama.com) -> 00054237 -> Downloads

### 9. Information om avfallshantering

#### Information om miljöskydd:



Efter implementeringen av EU-direktiv 2012/19/EU och 2006/66/EG i den nationella lagstiftningen gäller följande: Elektriska och elektroniska apparater samt batterier får inte kastas i hushållssoporna. Konsumenterna är skyldiga att återlämna elektriska och elektroniska apparater samt batterier vid slutet av dess livslängd till, för detta ändamål, offentliga uppsamlingsplatser. Detaljer för detta regleras i den nationella lagstiftningen i respektive land. Denna symbol på produkten, bruksanvisningen eller på förpackningen visar att produkten omfattas av denna bestämmelse. Genom återvinning och återanvändning av material/batterier bidrar du till att skydda miljön och din omgivning.

## 10. Försäkran om överensstämmelse

**CE** Härmed försäkras Hama GmbH & Co KG att denna typ av radioutrustning [ 00054236, 00054237] överensstämmer med direktiv 2014/53/EU. Den fullständiga texten till EU-försäkran om överensstämmelse finns på följande webbadress:

[www.hama.com](http://www.hama.com) -> 00054236 -> Downloads

[www.hama.com](http://www.hama.com) -> 00054237 -> Downloads

Frekvensband	Max. sändareffekt
Bluetooth: 2.402 – 2.480 GHz	6.5 dBm (EIRP)
WiFi: 2.400 – 2.480 GHz	15.5 dBm (EIRP)
WiFi: 5.150 – 5.350 GHz	16.5 dBm (EIRP)
WiFi: 5.470 – 5.725 GHz	16.5 dBm (EIRP)

### Restriktioner eller krav i

Belgien, Bulgarien, Tjeckien, Danmark, Tyskland, Estland, Irland, Grekland, Spanien, Frankrike, Kroatien, Italien, Cypern, Lettland, Litauen, Luxemburg, Ungern, Malta, Nederländerna, Österrike, Polen, Portugal, Rumänien, Slovenien, Slovakien, Finland, Sverige, Storbritannien

#### Information

Om kanalerna 36–64 (frekvens 5150 MHz – 5350 MHz) används får produkten endast användas inomhus.

#### För begränsning av exponeringen mot elektromagnetiska fält

Denna apparat är avsedd att användas på minst 20 cm avstånd från användarens kropp eller personer i närheten. Denna apparat får inte bäras på kroppen.

## 11. Uppgifter enligt förordning (EU) 2019/1782

Tillverkarens namn eller varumärke, organisationsnummer och adress	Hama, HRA12159, Dresdner Str. 9, 86653 Monheim
Modellbeteckning	BQ12E-1201000-G
Ingående spänning	100 – 240 V
Ingående frekvens (växelström)	50 / 60 Hz
Utgående spänning / Utgående ström / Utgående effekt	12.0 VDC / 1.0 A / 24.0 W
Genomsnittlig verkningsgrad i aktivt läge	83.0 %
Verkningsgrad vid låg last (10 %)	76.3 %
Elförbrukning vid noll-last	0.07 W

## 12. Förbrukningsdata enligt förordning (EU) nr 801/2013 om ändring av förordning (EG) nr 1275/2008

Status	Trajanje časa izklopa	Poraba energije (Watt)
izključenost O/I omrežno stikalo (endast enheter med O/I nätkontakt)	–	≤ 0,50 W
ročni stanje pripravljenosti (Viloläge (standby) för enheter utan information eller statusvisning (manuella)*)	–	≤ 0,50 W
ročni stanje pripravljenosti (Viloläge (standby) för enheter med information eller statusvisning (manuella)*)	–	≤ 1.00 W
samodejno stanje pripravljenosti (Standby för enheter utan information eller statusvisning **)	≤ 20 min	≤ 0,50 W
prikaz informacij ali stanja na zaslonu (Automatiskt viloläge (standby) för enheter med information eller statusvisning**)	≤ 20 min	≤ 1.00 W
Omrežno stanje pripravljenosti***	≤ 20 min	≤ 2.00 W

\* Tryck på Power-knappen

\*\* Ej nätansluten - "Hålla nätanslutning - NEJ".

Ej tillgängligt i driftläge FM om det finns.

\*\*\* Nätansluten - "Hålla nätanslutning - JA"

Observera att den faktiska effektförbrukningen kan bero på flera faktorer. Sådana faktorer är personliga inställningar, driftlägen, omgivningstemperatur och vilken firmwareversion som används i produkten.

De ovanstående värdena är maximivärden.

De faktiska referensvärdena finns på:

[www.hama.com](http://www.hama.com) -> 00054236 -> Downloads ->

Förbrukningsdata

[www.hama.com](http://www.hama.com) -> 00054237 -> Downloads ->

Förbrukningsdata

## Käyttöelementit ja näytöt

A: Radion etupuoli		
1		[POWER]-näppäin
2		[MENU]-näppäin
3		[PRESET]-näppäin
4		[INFO]-näppäin
5	<b>M</b>	[MODE]-näppäin
6		[HOME]-näppäin
7		[BACK]-näppäin
8		[PRESET 1]-näppäin
9		[PRESET 2]-näppäin
10		[PRESET 3]-näppäin
11		[PRESET 4]-näppäin
12		[PRESET 5]-näppäin
13		[PRESET 6]-näppäin
14		[PRESET 7]-näppäin
15		Näyttö
16		[VOLUME] / [ENTER] / [NAVIGATE]

B: Radion takapuoli		
17		Update port
18		AUX-In-pistorasia
19		Kuulokepistorasia
20		Verkkojohto
21		Antenni

### Tärkeä ohje – pikaohje

- Tämä on pikaohje, joka sisältää tärkeimmät perustiedot tuotteesta, kuten turvallisuusohjeet ja tuotteen käyttöönoton.
- Koska Hama on luopunut painetusta käyttöohjeesta ympäristönsuojellisuuden ja arvokkaiden raaka-aineiden säästämistä koskevista syistä johtuen, pitkä ohje on saatavissa ainoastaan ladattavana PDF-tiedostona.
- Täysimittainen pitkä **ohje on saatavilla** seuraavasta internetosoitteesta:  
**www.hama.com -> 00054236 -> Downloads**      **www.hama.com -> 00054237 -> Downloads**
- Tallenna pitkä ohje tietokoneellesi myöhempiä tarvetta varten ja tulosta se tarvittaessa.

## 1. Varoitusmerkkien ja ohjeiden selitykset

### Sähköiskun vaara



Tämä merkki viittaa tuotteen eristämättömien osien kosketuksesta aiheutuvaan vaaraan, joka saattaa aiheuttaa niin suuren jännitteen, että on olemassa sähköiskun vaara.

### Varoituis



Käytetään turvallisuusohjeiden merkitsemiseen ja huomion kiinnittämiseen erityisiin vaaroihin ja riskeihin.

### Ohje



Käytetään lisätietojen tai tärkeiden ohjeiden merkitsemiseen.

## 2. Pakkauksen sisältö

- Hama "DIR355BT"
- Verkkolaite
- Lyhyt ohje
- Puristusliitos
- Ruuviliitos

## 3. Turvallisuusohjeet

- Tuote on tarkoitettu yksityiseen, ei-kaupalliseen kotikäyttöön.
- Älä käytä tuotetta alueilla, joilla elektroniikkalaitteet eivät ole sallittuja.
- Suojaa tuotetta liialta kosteudelta ja ylikuumenemiselta ja käytä sitä vain kuivissa tiloissa.
- Tämä tuote, kuten kaikki muut sähkölaitteet, ei kuulu lasten käsiin!
- Älä päästä laitetta putoamaan, äläkä altista sitä voimakkaalle tärinälle.
- Älä käytä tuotetta sen teknisissä tiedoissa ilmoitettujen suorituskykyrajojen ulkopuolella.
- Pidä pakkausmateriaalit poissa lasten ulottuvilta, niistä aiheutuu tukehtumisvaara.
- Hävitä pakkausmateriaalit heti paikallisten jätehuoltomääräysten mukaisesti.
- Älä tee mitään muutoksia laitteeseen. Muutosten tekeminen johtaa takuun raukeamiseen.
- Käytä tuotetta vain sen käyttötarkoitukseen.
- Älä käytä tuotetta lämmityslaitteiden ja muiden lämmönlähteiden välittömässä läheisyydessä tai suorassa auringonsäteilyssä.
- Älä käytä tuotetta kosteassa ympäristössä, ja vältä roiskevesiä.
- Käytä tuotetta vain kohtuullisissa ilmasto-olosuhteissa.

## Sähköiskun vaara



- Älä avaa tuotetta, äläkä jatka sen käyttöä, jos se on vaurioitunut.
- Älä käytä tuotetta, jos vaihtovirtasovitin, sovittinkaapeli tai verkkojohto on vaurioitunut.
- Älä yritä huoltaa tai korjata tuotetta itse. Jätä kaikki huoltotyöt valtuutetulle ammattihenkilölle.

## 4. Ennen käyttöönottoa

### Ohje



Perusteellisen kuvauksen  
UNDOK-sovelluksesta ja täydellisestä  
toimintalaajuudesta löydät  
UNDOK-oppaastamme:



[www.hama.com](http://www.hama.com) -> 00054236, 00054237 --> Downloads

## Verkkoyhteyden asettaminen

### 4.1 WLAN (langaton verkko)

- Varmistu, että reititin on kytkettynä päälle, toimii oikein ja yhteys internetiin on muodostettu.
- Aktivoi reitittimesi WLAN-toiminto.
- Huomioi reitittimesi käyttöohje WLAN-yhteyden oikean toiminnan varmistamiseksi.
- Jatka sitten suoraan kohdassa 5 "Käyttöönotto" kuvatuilla ohjeilla.

## 5. Käyttöönotto

### 5.1 Yleiset käyttöohjeet

#### 5.1.1 Kytkeminen päälle / pois päältä / valmiustila

- Käynnistä radio painamalla **[POWER]** (1).
- Kytke radio pois päältä (valmiustila) painamalla **[POWER]**-painiketta (1).
- Kytke laite täysin pois päältä irrottamalla se sähköverkosta.

#### 5.1.2 Navigointi ja ohjaus

- Navigoi pikavalintapainikkeen painamisen jälkeen tarjottujen valikkokohtien läpi.
- Valitse yksittäisiä valikkokohtia kiertämällä painiketta **[VOLUME/ENTER/NAVIGATE]** (16).
- Vahvista valinta painamalla **[VOLUME/ENTER/NAVIGATE]**-säädintä (16).

### 5.1.3 Äänenvoimakkuuden sopeuttaminen

- **[VOLUME/ENTER/NAVIGATE]**-säädintä (16) kierrettäessä äänenvoimakkuus nousee (oikealle) tai laskee (vasemmalle).

### 5.2 Päällekytkeminen

#### Varoitus



- Kytke tuote vain hyväksytyyn pistorasiaan. Pistorasian täytyy sijaita tuotteen lähellä ja olla helposti saavutettavissa.
- Irrota tuote sähköverkosta virtakatkaisimen avulla. Jos katkaisinta ei ole, irrota verkkojohto pistorasiasta.
- Huomioi monipistorasioiden yhteydessä, että liitetyt laitteet eivät ylitä sallittua kokonaisototehoa.
- Irrota tuote sähköverkosta, jos et käytä sitä pidempään aikaan.

- Yhdistä verkkolaite radion taustapuolella olevaan verkkojohtoon (1).
- Yhdistä verkkojohto asianmukaisesti asennettuun ja helposti käsiksi päästävään verkkopistorasiaan.
- Odota, kunnes radion alustus on päättynyt.
- Käynnistä radio painamalla **[POWER]** (1).

#### Ohje ensimmäisestä päällekytkennästä



- Asennustoiminto (Setup Wizard) käynnistetään automaattisesti ensimmäisen käynnistyksen yhteydessä.
- Asennustoiminto suoritetaan englannin kielellä.
- Voit ohittaa asennustoiminnon ja kutsua sen myöhemmin omankielisenä uudelleen esiin.

### 5.3 Kieli

Radion vakiokieleksi on asetettu ensimmäisessä käyttöönötossa englanti. Muuta radion asetettu valikkokieli seuraavalla tavalla:

- Paina -painiketta (7), niin pääset asetusvalikkoon.
- Navigoi **[VOLUME/ENTER/NAVIGATE]**-säätimellä (16) valikkokohtaan "Settings".
- Vahvista valinta painamalla **[VOLUME/ENTER/NAVIGATE]**-säädintä (16).
- Navigoi **[VOLUME/ENTER/NAVIGATE]**-säätimellä (16) valikkokohtaan "Language". Vahvista valinta painamalla **[VOLUME/ENTER/NAVIGATE]**-säädintä (16).
- Valitse **[VOLUME/ENTER/NAVIGATE]**-säätimellä (16) haluamasi järjestelmäkieli.
- Kulloinkin valittuna oleva kieliasetus on merkitty tähdellä \*.

### Ohje



Valittavissa ovat seuraavat kielet:  
englanti, saksa, tanska, hollanti, suomi, ranska, italia, norja, puola, portugali, espanja, ruotsi, turkki, tsekin ja slovakian.

### 6. Hoito ja huolto

- Puhdista tuote ainoastaan nukattomalla, kevyesti kostutetulla liinalla, älä käytä syövyttäviä puhdistusaineita.
- Mikäli et käytä tuotetta pidempään aikaan, kytke se pois päältä ja irrota virtalähteestä. Säilytä sitä puhtaassa, kuivassa tilassa ilman suoraa auringonsäteilyä.

### 7. Vastuuvapauslauseke

Hama GmbH & Co KG ei vastaa millään tavalla vahingoista, jotka johtuvat epäasianmukaisesta asennuksesta ja tuotteen käytöstä tai käyttöohjeen ja/tai turvallisuusohjeiden vastaisesta toiminnasta.

### 8. Huolto ja tuki

Tuotetta koskevissa kysymyksissä pyydämme kääntymään Haman tuoteneuvonnan puoleen.  
Asiakaspalvelunumero: +49 9091 502 115 (saksa/englanti)

Lisätietoja tuesta löytyy osoitteesta:  
[www.hama.com](http://www.hama.com)

Täysimittainen pitkä ohje on saatavilla seuraavasta internetosoitteesta:

[www.hama.com](http://www.hama.com) -> 00054236 -> Downloads

[www.hama.com](http://www.hama.com) -> 00054237 -> Downloads

### 9. Hävittämishojeet

#### Ympäristönsuojelua koskeva ohje:



Siitä lähtien, kun Euroopan unionin direktiivi 2012/19/EU ja 2006/66/EU otetaan käyttöön kansallisessa lainsäädännössä, pätevät seuraavat määräykset: Sähkö- ja elektroniikkalaitteita sekä paristoja ei saa hävittää talousjätteen mukana. Kuluttajalla on lain mukaan velvollisuus toimittaa sähkö- ja elektroniikkalaitteet niiden käyttöänsä päätyttyä niille varattuihin julkisiin keräyspisteisiin tai palauttaa ne myyntipaikkaan. Tähän liittyvistä yksityiskohdista säädetään kussakin kansallisessa lainsäädännössä. Näistä määräyksistä mainitaan myös tuotteen merkissä, käyttöohjeessa tai pakkauksessa. Uudelleenkäytöllä, materiaalien/paristojen uudelleenkäytöllä tai muilla vanhojen laitteiden uudelleenkäyttötavoilla on tärkeä vaikutus yhteisen ympäristömme suojelussa.



## 10. Vaatimustenmukaisuusvakuutus

**CE** Hama GmbH & Co KG vakuuttaa, että radiolaitetyyppi [00054236, 00054237] on direktiivin 2014/53/EU mukainen. EU-vaatimustenmukaisuusvakuutuksen täysimittainen teksti on saatavilla seuraavassa internetosoitteessa: [www.hama.com](http://www.hama.com) -> 00054236 -> Downloads [www.hama.com](http://www.hama.com) -> 00054237 -> Downloads

Taajuusalue/taajuusalueet	Suurin mahdollinen lähetysteho
Bluetooth: 2.402 – 2.480 GHz	6.5 dBm (EIRP)
WiFi: 2.400 – 2.480 GHz	15.5 dBm (EIRP)
WiFi: 5.150 – 5.350 GHz	16.5 dBm (EIRP)
WiFi: 5.470 – 5.725 GHz	16.5 dBm (EIRP)

### Käyttöä koskee rajoituksia tai vaatimuksia:ssa/ssä

Belgia, Bulgaria, Tšekin tasavalta, Tanska, Saksa, Viro, Irlanti, Kreikka, Espanja, Ranska, Kroatia, Italia, Kypros, Latvia, Liettua, Luxemburg, Unkari, Malta, Alankomaat, Itävalta, Puola, Portugali, Romania, Slovenia, Slovakia, Suomi, Ruotsi, Yhdistynyt kuningaskunta

#### Ohje



Käytettäessä kanavia 36–64 (kanavia, joiden taajuus on 5150 MHz – 5350 MHz) tuotetta saa käyttää vain suljetuissa tiloissa.

#### Sähkömagneettikentille altistuksen rajoittamiseksi



Tämä laite on tarkoitettu käytettäväksi vähintään 20 cm:n etäisyydeltä käyttäjän tai lähellä olevien henkilöiden kehoista. Tätä laitetta ei saa pitää kehon lähellä.

## 11. Asetuksen (EU) 2019/1782 mukaiset tiedot

Valmistajan nimi tai tavara merkki, kaupparekisterinumero ja osoite	Hama, HRA12159, Dresdner Str. 9, 86653 Monheim
Mallitunniste	BQ12E-1201000-G
Otojännite	100–240V
Tuloverkkotaajuus	50/60 Hz
Antojännite / Antovirta / Antoteho	12.0V DC / 1.0 A / 24.0 W
Aktiivitalan keskimääräinen hyötysuhde	83.0 %
Hyötysuhde alhaisella kuormituksella (10 %)	76.3 %
Kuormittamattoman tilan tehonkulutus	0.07 W

**12. Kulutustiedot asetuksen (EY)  
N:o 1275/2008 mukaan, joita on muutettu  
asetuksella (EY) N:o 801/2013**

Tila	Kesto Laukaisuaika	Tehonkulutus (Watt)
pois päältä -tilalla O/I verkkokytkein (vain laitteissa, joissa on O/I-verkkokytkein)	–	≤ 0,50 W
Manuaalinen valmiustila (valmiustila laitteissa, joissa ei ole tietoja tai tilanäyttöä (manuaalinen)*)	–	≤ 0,50 W
Manuaalinen valmiustila (valmiustila laitteissa, joissa on tiedot tai tilanäyttö (manuaalinen)*)	–	≤ 1,00 W
Automaattinen valmiustila (valmiustila laitteissa, joissa ei ole tietoja tai tilanäyttöä**)	≤ 20 min	≤ 0,50 W
tieto- tai tilanäyttö (automaattinen valmiustila laitteissa, joissa on tiedot tai tilanäyttö**)	≤ 20 min	≤ 1,00 W
Verkkovalmiustila***	≤ 20 min	≤ 2,00 W

\*Power-painikkeen painallus

\*\*Ei verkkoyhteyttä – "Pidä verkkoyhteys – EI".

Ei käytettävissä FM-käyttötilassa, jos sellainen on.

\*\*\*Verkkoyhteys – "Pidä verkkoyhteys – KYLLÄ".

Huomioi, että todellinen tehon kulutus voi riippua useista eri tekijöistä. Siihen vaikuttavat henkilökohtaiset asetukset, käyttötila, ympäristön lämpötila ja tuotteessa käytettävä laiteohjelmisto.

Yllä mainitut arvot ovat maksimiarvoja.

Todelliset viitearvot löytyvät seuraavasta osoitteesta:







[www.hama.com](http://www.hama.com) -> 00054236 -> Downloads ->

Kulutustiedot

[www.hama.com](http://www.hama.com) -> 00054237 -> Downloads ->

Kulutustiedot

## Betjeningselementer og visninger

A: Radio forside		
1		[POWER]-tast
2		[MENU]-tast
3		[PRESET]-tast
4		[INFO]-tast
5	<b>M</b>	[MODE]-tast
6		[HOME]-tast
7		[BACK]-tast
8		[PRESET 1]-tast
9		[PRESET 2]-tast
10		[PRESET 3]-tast
11		[PRESET 4]-tast
12		[PRESET 5]-tast
13		[PRESET 6]-tast
14		[PRESET 7]-tast
15		Display
16		[VOLUME] / [ENTER] / [NAVIGATE]

B: Radio bagside		
17		Strømkontakt
18		AUX-In-stik
19		Hovedtelefonstik
20		Netforsyningsledning
21		Antenne

**Vigtig henvisning – lynvejledning**

- Dette er en lynvejledning, som giver dig vigtige basisinformationer såsom sikkerhedshenvisninger og oplysninger om ibrugtagningen af dit produkt.
- For at skåne miljøet og spare værdifulde råstoffer trykker firmaet Hama ikke den lange vejledning, men tilbyder den udelukkende som PDF-download.
- Den komplette **lange vejledning** findes på følgende internetadresse:  
**www.hama.com -> 00054236 -> Downloads**      **www.hama.com -> 00054237 -> Downloads**
- Gem den lange vejledning på din computer til senere opslag, og udskriv den eventuelt.

## 1. Forklaring af advarselssymboler og henvisninger

### Fare for elektrisk stød

Dette symbol henviser til fare for berøring med produktets uisolerede dele, som muligvis leder en farlig spænding, der er så kraftig, at der er fare for elektrisk stød.

### Advarsel

Anvendes til at markere sikkerhedshenvisninger eller til at gøre opmærksom på særlige farer og risici.

### Henvisning

Anvendes til at markere yderligere informationer eller vigtige henvisninger.

## 2. Pakningsindhold

- Hama "DIR355BT"
- Strømforsyning
- Kort vejledning
- Klemmeforbindelse
- Skrueforbindelse

## 3. Sikkerhedshenvisninger

- Produktet er beregnet til privat, ikke-erhvervs mæssig husholdningsbrug.
- Anvend ikke produktet i områder, hvor elektroniske produkter ikke er tilladt.
- Beskyt produktet mod smuds, fugtighed og overophedning, og anvend det kun i tørre rum.
- Dette produkt skal, som alle elektriske produkter, opbevares utilgængeligt for børn!
- Tab ikke produktet, og udsæt det ikke for kraftige rystelser.
- Anvend ikke produktet uden for dets ydelsesgrænser, der er angivet i de tekniske data.
- Hold ubetinget børn borte fra emballeringsmaterialet, der er fare for kvælning.
- Bortskaf straks emballeringsmaterialet i henhold til de lokalt gældende forskrifter for bortskaffelse.
- Undlad at foretage ændringer på apparatet. Derved bortfalder alle garantikrav.
- Produktet må udelukkende bruges til det tiltænkte formål.
- Benyt ikke produktet i umiddelbar nærhed af varmeapparater, andre varmekilder eller i direkte sollys.
- Anvend ikke produktet i fugtige omgivelser, og undgå stænk vand.
- Anvend kun produktet under moderate klimatiske forhold.

## Fare for elektrisk stød

- Åbn ikke produktet, og anvend det ikke længere ved beskadigelser.
- Anvend ikke produktet, hvis AC-adapteren, adapterkablet eller netledningen er beskadiget.
- Forsøg aldrig selv at vedligeholde eller reparere produktet. Overlad alle vedligeholdelsesarbejder til det ansvarlige fagpersonale.

## 4. Før ibrugtagning

### Henvisning

En udførlig beskrivelse af UNDOK-appen og det fulde funktionsomfang finder du i vores UNDOK-guide på:



[www.hama.com](http://www.hama.com) -> 00054236, 00054237 -> Downloads

## Indstilling af netværksforbindelsen

### 4.1 WLAN (kabeløst netværk)

- Kontrollér, at routeren er tændt, fungerer korrekt, og at der er forbindelse til internettet.
- Aktivér din routers WLAN-funktion.
- Læs betjeningsvejledningen til din router med hensyn til WLAN-forbindelsens korrekte funktion.
- Gå derefter frem som beskrevet under pkt. 5 „Ibrugtagning“.

## 5. Ibrugtagning

### Henvisning – optimal modtagelse

"DIR355BT" har en antennen tilslutning til eksterne antenner med koaksialtilslutning. Der er allerede vedlagt en passende teleskopantenne, som gør det muligt at modtage via DAB, DAB+ og FM. Alternativt kan du anvende en aktiv eller passiv antenne for at forbedre modtageeffekten eller tilpasse til dine krav.

Vær opmærksom på følgende:

- Træk altid antennen helt ud.
- For en optimal modtagelse anbefaler vi at justere antennen vertikalt.

## 5.1 Generelle henvisninger vedrørende betjeningen

### 5.1.1 Tænd / sluk / standby

- Tryk på [POWER] (1) for at tænde radioen.
- Tryk på [POWER] (1) for at slukke radioen (standby).
- Afbryd apparatet fra strømforsyningen for at slukke det fuldstændigt.

### 5.1.2 Navigation og styring

- Naviger gennem de viste menupunkter, når der er trykket på en genvejstast.
- Ved at dreje på [VOLUME/ENTER/NAVIGATE] (16) vælger du enkelte menupunkter.
- Ved at trykke på [VOLUME/ENTER/NAVIGATE] (16) bekræfter du valget.

### 5.1.3 Tilpasning af lydstyrke

- Ved at dreje [VOLUME/ENTER/NAVIGATE] (16) forøges (til højre) eller reduceres (til venstre) lydstyrken.

## 5.2 Tænde

### Advarsel



- Tilslut kun produktet til en stikdåse, der er tilladt til det. Stikdåsen skal være placeret i nærheden af produktet, og der skal være nem adgang til den.
- Afbryd produktet fra nettet ved hjælp af tænd/sluk-kontakten. Træk netledningen ud af stikdåsen, hvis kontakten ikke findes.
- Vær ved multistikdåser opmærksom på, at de tilsluttede forbrugere ikke overskrider det tilladte samlede effektforbrug.
- Afbryd produktet fra nettet, hvis du ikke bruger det i længere tid.

- Tilslut strømforsyningen til nettilslutningen (1) på bagsiden af radioen.
- Forbind netkablet med en stikdåse, der er korrekt installeret og let tilgængelig.
- Vent, indtil initialiseringen af radioen er afsluttet.
- Tryk på [POWER] (1) for at tænde radioen.

### Henvisning – når tunerens første gang



- Når der startes første gang, startes indstillingsassistenten (setup wizard).
- Indstillingsassistenten udføres på engelsk.
- Du kan springe assistenten over og hente den igen senere på tysk.

## 5.3 Sprog

Ved den første ibrugtagning er engelsk indstillet som radioens standardsprog. Gå frem på følgende måde for at ændre radioens menusprog:

- Tryk på [ ] (7) for at gå til indstillingsmenuen.
- Naviger ved hjælp af [VOLUME/ENTER/NAVIGATE] (16) til menupunktet "Settings".
- Bekræft valget ved at trykke på [VOLUME/ENTER/NAVIGATE] (16).
- Naviger ved hjælp af [VOLUME/ENTER/NAVIGATE] (16) til menupunktet "Language". Bekræft valget ved at trykke på [VOLUME/ENTER/NAVIGATE] (16).
- Vælg ved hjælp af [VOLUME/ENTER/NAVIGATE] (16) det ønskede menusprog.
- Den aktuelt valgte sprogindstilling markeres med \*.

### Henvisning



Der kan vælges mellem følgende sprog:  
Engelsk, tysk, dansk, hollandsk, finsk, fransk, italiensk, norsk, polsk, portugisisk, spansk, svensk, tyrkisk, tjekkiske og slovakiske.

## 6. Vedligeholdelse og pleje

- Rengør kun dette produkt med en fnugfri, let fugtet klud, og anvend ikke aggressive rengøringsmidler.
- Hvis du ikke anvender produktet i længere tid, skal du slukke apparatet og afbryde det fra strømforsyningen. Opbevar det på et rent, tørt sted uden direkte sollys.

## 7. Udelukkelse af garantikrav

Hama GmbH & Co. KG påtager sig ikke ansvar eller garanti for skader, der skyldes ukorrekt installation, montering og ukorrekt brug af produktet eller manglende overholdelse af betjeningsvejledningen og/eller sikkerhedshenvisningerne.

## 8. Service og support

Kontakt venligst Hama-produktrådgivningen, hvis du har spørgsmål vedrørende produktet.

Hotline: +49 9091 502-115 (tysk/engelsk)

Du finder flere supportinformationer på:

[www.hama.com](http://www.hama.com)

Den komplette lange vejledning findes på følgende internetadresse:

[www.hama.com](http://www.hama.com) -> 00054236 -> Downloads

[www.hama.com](http://www.hama.com) -> 00054237 -> Downloads

## 9. Instruktioner bortskaffelse

### Anvisninger til beskyttelse af miljøet:



Fra og med indførelsen af EU-direktiverne 2012/19/EU og 2006/66/EF i national ret gælder følgende: Elektrisk og elektronisk udstyr samt batterier må ikke bortskaffes sammen med almindeligt husholdningsaffald. Forbrugeren er lovmæssigt forpligtet til at aflevere udtjent elektrisk og elektronisk udstyr samt batterier til dertil indrettede, offentlige indsamlingssteder eller til forhandleren. De nærmere bestemmelser vedr. dette fastlægges af lovgivningen i det pågældende land. Symbolet på produktet, brugsvejledningen eller emballagen henviser til disse bestemmelser. Ved genbrug, genvinding eller andre former for nyttiggørelse af udtjent udstyr/batterier giver du et vigtigt bidrag til beskyttelse af miljøet.

## 10. Overensstemmelseserklæring



Hermed erklærer Hama GmbH & Co KG, at radioudstyrstypen [00054236, 00054237] opfylder direktivet 2014/53/EU. EU-

overensstemmelseserklæringens komplette tekst findes på følgende internetadresse:

[www.hama.com](http://www.hama.com) -> 00054236 -> Downloads

[www.hama.com](http://www.hama.com) -> 00054237 -> Downloads

Frekvensbånd	Maksimal sendeeffekt
Bluetooth: 2.402 – 2.480 GHz	6.5 dBm (EIRP)
WiFi: 2.400 – 2.480 GHz	15.5 dBm (EIRP)
WiFi: 5.150 – 5.350 GHz	16.5 dBm (EIRP)
WiFi: 5.470 – 5.725 GHz	16.5 dBm (EIRP)

### Begrænsninger eller krav i

Belgien, Bulgarien, Tjekkiet, Danmark, Tyskland, Estland, Irland, Grækenland, Spanien, Frankrig, Kroatien, Italien, Cypern, Letland, Litauen, Luxembourg, Ungarn, Malta, Nederlandene, Østrig, Polen, Portugal, Rumænien, Slovenien, Slovakiet, Finland, Sverige, Storbritannien

#### Henvisning



Hvis kanalerne 36-64 (frekvens 5,150 GHz - 5,350 GHz) anvendes, må produktet kun anvendes i lukkede rum.

#### Vedr. begrænsning af eksponering for elektromagnetiske felter



Dette apparat er beregnet til at anvendes i en afstand af mindst 20 cm fra brugerens krop eller personer i nærheden. Dette apparat må ikke bæres på kroppen.

## 11. Oplysninger i henhold til forordning (EU) 2019/1782

Producentens navn eller varemærke, handelsregisternummer og adresse	Hama, HRA12159, Dresdner Str. 9, 86653 Monheim
Modellens identifikationskode	BQ12E-1201000-G
Indgangsspænding	100 – 240 V
Inputvekselstrømsfrekvens	50 / 60 Hz
Udgangsspænding / Udgangsstrømsstyrke / Udgangseffekt	12.0 V DC / 1.0 A / 24.0 W
Gennemsnitlig effektivitet i aktiv tilstand	83.0 %
Effektivitet ved lav belastning (10 %)	76.3 %
Effektforbrug i nullast-tilstand	0.07 W

**12. Forbrugsangivelser i henhold til forordning (EU) nr. 801/2013 til ændring af forordning (EF) nr. 1275/2008**

Tilstand	Varighed Udløsnings tidspunkt	Energiforbrug (Watt)
slukket tilstand 0/I Netafbryder (kun ved apparater med 0/I-netafbryder)	–	≤ 0.50 W
Manuel standbytilstand (Standbytilstand for apparater uden informations- eller statusvisning (manuel*))	–	≤ 0.50 W
Manuel standbytilstand (Standbytilstand for apparater med informations- eller statusvisning (manuel*))	–	≤ 1.00 W
Automatisk standbytilstand (Standby for apparater uden informations- eller statusvisning**)	≤ 20 min	≤ 0.50 W
informations- eller statusdisplay (Automatisk standbytilstand for apparater med informations- eller statusvisning (manuel**))	≤ 20 min	≤ 1.00 W
Netværksforbundet standbytilstand***	≤ 20 min	≤ 2.00 W

\* Tryk på Power-tasten

\*\* Ikke i netværk - "Bibeholdelse af netværksforbindelse - NEJ".

Ikke tilgængelig i driftsmodus FM, hvis den findes.

\*\* I netværk - "Bibeholdelse af netværksforbindelse - JA".

Vær opmærksom på, at det faktiske effektforbrug kan afhænge af flere faktorer. Hertil hører de personlige indstillinger, driftsmodus, omgivelsestemperaturen og den anvendte produktfirmwareversion.

Ovenstående værdier er maksimumsværdier.

Du finder de faktiske referenceværdier på:







[www.hama.com](http://www.hama.com) -> 00054236 -> Downloads ->

Forbrugsangivelser

[www.hama.com](http://www.hama.com) -> 00054237 -> Downloads ->

Forbrugsangivelser

**Betjeningslementer og indikatorer**

<b>A: Radio forside</b>		
1		[POWER]-knapp
2		[MENU]-knapp
3		[PRESET]-knapp
4		[INFO]-knapp
5	<b>M</b>	[MODE]-knapp
6		[HOME]-knapp
7		[BACK]-knapp
8		[PRESET 1]-knapp
9		[PRESET 2]-knapp
10		[PRESET 3]-knapp
11		[PRESET 4]-knapp
12		[PRESET 5]-knapp
13		[PRESET 6]-knapp
14		[PRESET 7]-knapp
15		Display
16		[VOLUME] / [ENTER] / [NAVIGATE]

<b>B: Radio bakside</b>		
17		Nettbryter
18		AUX-In-kontakt
19		Hodetelefonkontakt
20		Nettilførselsledning
21		Antenne

**Viktig anvisning - hurtigveiledning**

- Dette er en hurtigveiledning som gir deg den viktigste grunnleggende informasjonen, som for eksempel sikkerhetsinstruksjoner og å ta produktet i bruk.
- Av hensyn til miljøvern og for å spare bruk verdifulle råvarer avstår selskapet Hama fra å trykke en lang bruksanvisning og tilby heller dette utelukkende som en PDF-nedlasting.

- Den komplette **lange bruksanvisningen** finnes på følgende Internetadresse:

**www.hama.com -> 00054236 -> Downloads**

**www.hama.com -> 00054237 -> Downloads**

- Lagre bruksanvisningen på datamaskinen for senere bruk og skriv den ut hvis nødvendig.





## 1. Forklaring av varselsymboler og anvisninger

### Fare for elektriske støt



Dette symbolet viser til fare for berøring av produktdele som ikke er isolert og som potensielt leder farlig spenning med en styrke som kan forårsake elektriske støt.

### Advarsel



Benyttes for å merke sikkerhetsinformasjon eller for å rette oppmerksomheten mot spesielle farer og risikoer.

### Anvisning



Benyttes for å merke informasjon eller viktige merknader ytterligere.

## 2. Pakkeinnhold

- Hama "DIR355BT"
- Nettdel
- Kortveiledning
- Klemforbindelse
- Skruforbindelse

## 3. Sikkerhetsanvisninger

- Produktet er beregnet på privat, ikke-kommersiell bruk i husholdninger.
- Produktet må ikke brukes i områder der elektroniske produkter ikke er tillatt.
- Ikke utsett apparatet for smuss, fuktighet og overoppheting, og bruk det kun i tørre rom.
- Dette produktet skal, som alle elektriske apparater, oppbevares utilgjengelig for barn!
- Produktet må ikke falle ned fra høyder, og må ikke utsettes for kraftig risting.
- Produktet skal ikke benyttes utenfor de ytelsesgrensene som er angitt under tekniske spesifikasjoner.
- På grunn av fare for kvelning må emballasjen holdes unna små barn.
- Fjern emballasjen umiddelbart i henhold til lokale forskrifter for avfallshåndtering.
- Foreta aldri endringer på apparatet. Da vil garantikrav kunne bortfalle.
- Produktet må utelukkende brukes til det formålet det er beregnet på.
- Ikke bruk produktet i nærheten av varmeovner, andre varmekilder eller i direkte sollys.
- Produktet på ikke brukes i fuktige omgivelser og unngå vannsprut.
- Bruk produktet kun under moderate klimatiske forhold.

## Fare for elektriske støt



- Produktet skal ikke åpnes og ikke benyttes dersom det er skadet.
- Produktet må ikke brukes hvis AC-adapteren, adapterledningen eller strømledningen er skadet.
- Prøv aldri å vedlikeholde eller reparere produktet på egenhånd. Vedlikeholdsarbeid skal kun utføres av ansvarlig fagpersonell.

## 4. Før oppstart

### Henvising



Du finner en utførlig beskrivelse av UNDOK-appen og det fulle funksjonsområdet i vår UNDOK-guide på:



[www.hama.com](http://www.hama.com) -> 00054236, 00054237 -> Downloads

## Etablere nettverksforbindelse

### 4.1 WLAN (kabeløst nettverk)

- Kontroller at ruterens er innkoblet og fungerer som den skal, og at forbindelsen til Internett er etablert.
- Aktiver ruterens WLAN-funksjon.
- Med hensyn til korrekt funksjon ved WLAN-forbindelsen må du lese ruterens bruksveiledning.
- Gå videre frem som beskrevet under punkt 5, Idriftsettelse.

## 5. Igangsetting

### 5.1 Generelle henvisninger angående betjening

#### 5.1.1 Slå på / Slå av / Standby

- Trykk på [POWER] (1) for å slå på radioen.
- Trykk på [POWER] (1) for å slå av radioen (standby).
- Koble enheten fra strømforsyningen for å slå det helt av.

#### 5.1.2 Navigasjon og styring

- Naviger gjennom de tilbudte menyene etter et trykk på kortvalgtasten.
- Ved å skru på [VOLUME/ENTER/NAVIGATE] (16) velger du de enkelte menyene.
- Bekreft valget ved å trykke på [VOLUME/ENTER/NAVIGATE] (16).

### 5.1.3 Tilpasse lydstyrken

- Ved å vri på **[VOLUME/ENTER/NAVIGATE]** (16) økes (høyre) eller reduseres (venstre) lydstyrken.

### 5.2 Slå på

#### Advarsel



- Enheten skal kun brukes med en stikkontakt som er godkjent for formålet. Stikkontakten må plasseres i nærheten av produktet og være lett tilgjengelig.
- Koble produktet fra nettet ved hjelp av AV-/PÅ-bryteren – hvis den ikke er tilgjengelig, trekker du strømledningen ut av stikkontakten.
- Ved flere stikkontakter må du se til at tilkoblet forbruk ikke overskrider tillatt totalt strømforbruk.
- Produktet må kobles fra strømmettet når det ikke skal være i bruk over lengre tid.

- Koble nettdelen til nettkontakten (1) på baksiden av radioen.
- Koble nettkabelen til en forskriftsmessig installert og lett tilgjengelig stikkontakt.
- Vent til initialiseringen av radioen er fullført.
- Trykk på **[POWER]** (1) for å slå på radioen.

#### Merknad - første gang produktet slås på



- Oppsettassistenten (Setup Wizard) startes automatisk ved første gangs oppstart.
- Oppsettassistenten er på engelsk.
- Du kan velge å hoppe over assistenten og hente den frem på norsk på et senere tidspunkt.

### 5.3 Språk

Ved første igangsetting er radioen stilt inn med engelsk som standardspråk. For å endre menyspråket på radioen, går du frem som følger:

- Trykk på **[\*]** (7) for å gå til innstillingsmenyen.
- Naviger til menypunktet "Settings" (Innstillinger) med **[VOLUME/ENTER/NAVIGATE]** (16).
- Bekreft valget ved å trykke på **[VOLUME/ENTER/NAVIGATE]** (16).
- Naviger til menypunktet "Language" (språk) med **[VOLUME/ENTER/NAVIGATE]** (16). Bekreft valget ved å trykke på **[VOLUME/ENTER/NAVIGATE]** (16).
- Naviger til ønsket systemspråk med **[VOLUME/ENTER/NAVIGATE]** (16).
- Den valgte språkinstillingen merkes med \*.

#### Anvisning



Du kan velge følgende språk:

Engelsk, tysk, dansk, nederlandsk, finsk, fransk, italiensk, norsk, polsk, portugisisk, spansk, svensk, tyrkisk, tsjekkisk og slovakisk.

### 6. Vedlikehold og pleie

- Dette produktet skal kun rengjøres med en lofri, lett fuktet klut, uten aggressive rengjøringsmidler.
- Hvis produktet ikke skal benyttes på en stund, må det kobles ut og kobles fra strømforsyningen. Produktet må lagres på et rent, tørt sted, og må ikke stå i direkte sol.

### 7. Ansvarsfraskrivelse

Hama GmbH & Co KG overtar ingen form for ansvar eller garanti for skader som kan tilbakeføres til ukyndig installering eller montering eller ukyndig bruk av produktet eller som følge av at produktet har blitt benyttet uten at instruksjonsveiledningen og/eller sikkerhetsanvisningene er tatt hensyn til.

### 8. Service og support

Hama-produktservice hjelper deg gjerne videre dersom du har spørsmål om produktet.  
Hotline: +49 9091 502-115 (tysk/engelsk)

Her finner du ytterligere supportinformasjon:  
[www.hama.com](http://www.hama.com)

Den komplette lange bruksanvisningen finnes på følgende Internettadresse:

[www.hama.com](http://www.hama.com) -> 00054236 -> Downloads

[www.hama.com](http://www.hama.com) -> 00054237 -> Downloads

### 9. Avfallshåndtering Informasjon om miljøvern:



Fra tidspunktet for omsetning av europeisk direktiv 2012/19/EU og 2006/66/EF i nasjonal lov, gjelder følgende: Elektriske og elektroniske apparater og batterier skal ikke deponeres sammen med husholdningsavfall. Forbrukeren er lovmessig forpliktet til å levere inn elektriske og elektroniske apparater og batterier på offentlige innsamlingssteder eller produktets salgsstedet når de ikke virker lenger. Detaljer angående dette reguleres i brukerlandet. Symbolet på produktet, brukerveiledningen eller emballasjen henviser til denne bestemmelsen. Med gjenvinningen, resirkulering av stoff eller andre former for resirkulering av gamle apparater/batterier bidrar du betydelig for å beskytte miljøet vårt.

## 10. Samsvarserklæring

**CE** Hama GmbH & Co KG erklærer med dette at radioanlegget av typen [00054236, 00054237] samsvarer med direktiv 2014/53/EU. Den komplette teksten til EU-samsvarserklæringen finnes på følgende internettsadresse:

www.hama.com -> 00054236 -> Downloads

www.hama.com -> 00054237 -> Downloads

Frekvensbånd	Avstrålt maksimal sendeeffekt
Bluetooth: 2.402 – 2.480 GHz	6.5 dBm (EIRP)
WiFi: 2.400 – 2.480 GHz	15.5 dBm (EIRP)
WiFi: 5.150 – 5.350 GHz	16.5 dBm (EIRP)
WiFi: 5.470 – 5.725 GHz	16.5 dBm (EIRP)

### Innskrenkninger eller krav i

Belgia, Bulgaria, Tsjekkia, Danmark, Tyskland, Estland, Irland, Hellas, Spania, Frankrike, Kroatia, Italia, Kypros, Latvia, Litauen, Luxemburg, Ungarn, Malta, Nederland, Østerrike, Polen, Portugal, Romania, Slovenia, Slovakia, Finland, Sverige, Storbritannia

#### Anvisning



Hvis kanalene 36-64 (frekvens 5150 MHz - 5350 MHz) brukes, må apparatet bare brukes i lukkede rom.

#### For å begrense eksponering til elektromagnetiske felt



Denne enheten er ment for bruk på en avstand på minst 20 cm til brukerens kropp eller personer i nærheten. Denne enheten må ikke bæres på kroppen.

## 11. Opplysninger iht. forordning (EU) 2019/1782

Varemerke, registreringsnummer, adresse	Hama, HRA12159, Dresdner Str. 9, 86653 Monheim
Modellidentifikasjon	BQ12E-1201000-G
Inngangsspenning	100–240V
Inngangsvksselstrømfrekvens	50/60 Hz
Utgangsspenning / utgangsstrøm / utgangseffekt	12.0V DC / 1.0 A / 24.0 W
Gjennomsnittlig effekt i drift	83.0 %
Effektivitet ved lav last (10 %)	76.3 %
Effekttopptak uten last	0.07 W

---

## 12. Forbruksinformasjon i henhold til forordning (EU) nr. 801/2013 for endring av forordning (EF) nr. 1275/2008

Tilstand	Varighet utløsingstid	Effektforbruk (watt)
Av-tilstand (kun på apparater med 0/I strømbryter)	–	≤ 0,50 W
Beredskapstilstand (standby) på apparater uten informasjon eller statusindikering (manuell)*	–	≤ 0,50 W
Beredskapstilstand (standby) på apparater med informasjon eller statusindikering (manuell)*	–	≤ 1,00 W
Automatisk beredskapstilstand (standby) på apparater uten informasjon eller statusindikering **	≤ 20 min	≤ 0,50 W
Automatisk beredskapstilstand (standby) på apparater med informasjon eller statusindikering **	≤ 20 min	≤ 1,00 W
Standby-modus i nettverk***	≤ 20 min	≤ 2,00 W

\* Trykk på Power-tasten

\*\* Ikke i nettverk - «Holde nettverksforbindelse - NEI».

Ikke tilgjengelig i standby-modus FM hvis tilgjengelig.

\*\*\* I nettverk - «Holde nettverksforbindelse - JA»

Merk at det faktiske effektforbruket kan være avhengig av flere faktorer. Det inkluderer de personlige innstillingene, driftsmodusen, omgivelsestemperaturen og anvendt fastvareversjon av produktet.

De ovennevnte verdiene er maksimalverdiene.

De faktiske referanseverdiene finner du på:

[www.hama.com](http://www.hama.com) -> 00054236 -> Downloads ->

Forbruksinformasjon

[www.hama.com](http://www.hama.com) -> 00054237 -> Downloads ->

Forbruksinformasjon

---

---

***hama***®

**Hama GmbH & Co KG**  
86652 Monheim/Germany  
[www.hama.com](http://www.hama.com)

**The Spotify software is subject to third party licenses found here:**  
**<https://www.spotify.com/connect/third-party-licenses>**

All listed brands are trademarks of the corresponding companies. Errors and omissions excepted, and subject to technical changes. Our general terms of delivery and payment are applied.

00054236\_37/07.21