

Instruction manual
Bedienungsanleitung
Instrukcja obsługi
Manuale di istruzioni
Mode d'emploi



Enjoy it.

BAC-PO-1111-E06S
BAC-PO-1111-T06S
BAC-PO-1111-T06B
BAC-PO-1111-E06U
BAC-PO-1111-B06U

CONTENTS

IMPORTANT SAFEGUARD.....	3
DESCRIPTION.....	7
IMPORTANT SAFEGUARD.....	8
DESCRIPTION OF THE DISPLAY SCREEN.....	9
OPERATING FROM THE CONTROL PANEL.....	9
SELF-DIAGNOSIS.....	14
TIPS FOR CORRECT USE.....	15
WATER DRAINAGE METHOD.....	15
CLEANING.....	18
START-END OF SEASON OPERATIONS.....	19
TECHNICAL DETAILS.....	20
TROUBLESHOOTING.....	21
INSTRUCTION MANUAL FOR REMOTE CONTROL.....	23

INHALTSVERZEICHNIS

SICHERHEITSHINWEISE.....	35
PRODUKTBESCHREIBUNG.....	43
INBETRIEBNAHME.....	44
DISPLAY.....	45
BETRIEB MIT DEM BEDIENFELD.....	45
SELBSTDIAGNOSE.....	51
ANWEISUNGEN ZUR RICHTIGEN BENUTZUNG DES KLIMAGERÄTES.....	52
ENTWÄSSERUNGSMETHODEN.....	53
REINIGUNG.....	55
ANFANG UND ENDE DES JAHRESZEITBETRIEBS.....	57
TECHNISCHE SPEZIFIKATIONS.....	58
FEHLERBEHEBUNG.....	59

SPIS TREŚCI

PRZEPISY I ZASADY BEZPIECZEŃSTWA	63
OPIS URZĄDZENIA	68
PRZYGOTOWANIE	69
EKRAN WYŚWIETLACZA	70
OBSŁUGA PANELU KONTROLNEGO	70
AUTO DIAGNOZA	75
PORADY DOTYCZĄCE WŁAŚCIWEGO UŻYTKOWANIA	76
USUWANIE WODY	76
CZYSZCZENIE	78
CZYNNOŚCI NA POCZĄTEK I KONIEC SEZONU	80
SPECYFIKACJA TECHNICZNA	81
USUWANIE PROBLEMÓW	82
INSTRUKCJA OBSŁUGI DLA PILOTA	84

CONTENUTI

MISURE DI SICUREZZA	96
DESCRIPTION	99
PREDISPOSIZIONE ALL'USO	100
DESCRIZIONE DEL SCERMO	101
FUNZIONAMENTO DA PANNELLO DI CONTROLLO	101
AUTODIAGNOSI	106
CONSIGLI PER UN UTILIZZO CORRETTO	107
METODO DI DRENAGGIO DELL'ACQUA	107
PULIZIA	110
OPERAZIONI DI INIZIO E FINE STAGIONE	111
CARATTERISTICHE TECNICHE	112
SE QUALCOSA NON FUNZIONA	113

TABLE DES MATIÈRES

PRÉCAUTIONS IMPORTANTES.....	116
DESCRIPTION.....	120
PRÉPARATION POUR L'UTILISATION.....	121
DISPLAY	122
FONCTIONNEMENT DEPUIS LE PANNEAU DE COMMANDE.....	122
AUTO-DIAGNOSTIC.....	127
CONSEILS POUR L'UTILISATION CORRECTE	127
MÉTHODE DE DRAINAGE DE L'EAU.....	128
NETTOYAGE.....	131
OPÉRATIONS DE DEBUT/FIN DE SAISON.....	133
DÉPANNAGE.....	135
REMOTE CONTROL INSTRUCTIONS EN, DE, PL, FR.....	137
WEEE SIGN	141
NOMENCLATURE.....	146
KUNDENHOTLINE.....	147

IMPORTANT SAFEGUARD

- Use this appliance only as described in this instruction manual. As with all electrical equipment, whilst the instructions aim to cover many eventualities as possible, caution and common sense should be applied when operating and installing this appliance.
- This appliance is designed for home air conditioning and must not be used for other purposes.
- It is dangerous to modify or alter the characteristics of the appliance in any way.
- The appliance must be installed in conformity with national legislation regulating electrical equipment and installations.
- If the appliance requires repair, contact Service Centre authorized by the

manufacturer only. Repairs carried out by unauthorized personnel may be dangerous.

- This appliance must be used exclusively by adults.
- The appliance must be connected to an efficient earth system. Have your electrical circuit checked by a qualified electrician.
- Do not use extension cables.
Before cleaning or maintenance, always unplug the appliance from the mains socket.
- Never unplug the appliance by pulling on the power cable.
- Do not install the appliance in rooms containing gas, oil or sulphur. Do not install near sources of heat.
- Keep the appliance at least 50 cm away from flammable substances (alcohol etc.) or pressurized containers (eg. aerosol cans).
- Do not rest heavy or hot objects on top of the appliance.
- Clean the air filter at least once a week.
- Avoid using heating appliances near the air conditioner.
- Always transport the appliance upright or resting on one side. Before moving, the appliance, empty the internal circuit completely of water. After moving the appliance, wait at least 1 hour before starting it.
- When putting the appliance away, do not cover with plastic bags.
- The materials used for packaging can be recycled. You are therefore recommended to dispose of them in special differentiated waste collection containers.
- At the end of its working life, consign the appliance to a specialist collection centre.
- If the power cable is damaged, it must be replaced by the manufacturer or an authorized technical service centre in order to avoid all risk.
- This appliance is not intended for use by persons (including children) with reduced physical, sensory or mental capabilities, or lack of experience and knowledge, unless they have been given supervision or instruction concerning

use of the appliance by a person responsible for their safety.

Children should be supervised to ensure that they do not play with the appliance (based on IEC60335-2-40)

Important information for correct disposal of the product in accordance with EC Directive 2012/19/EU.



At the end of its working life, the product must not be disposed of as urban waste. It must be taken to a special local authority differentiated waste collection centre or to a dealer providing the service. Disposing of a household appliance separately avoids possible negative consequences for the environment and health deriving from inappropriate disposal and enables the constituent materials to be recovered to obtain significant savings in energy and resources. As a reminder of the need to dispose of household appliances separately, the product is marked with a crossed-out wheeled dustbin.

This product contains fluorinated green house gases covered by the Kyoto Protocol. Do not vent gases into the atmosphere. Refrigerant type: R410A GWP (Global Warming Potential) with value: 2088 (under regulation 517/2014) or R290.

ELECTRICAL CONNECTIONS

Before plugging the appliance into the mains socket, check that:

- The mains power supply corresponds to the value indicated on the rating plate on the back of the appliance.
- The power socket and electrical circuit are adequate for the appliance.
- The mains socket matches the plug. If this is not the case, have the plug replaced.
- The mains socket is adequately earthed. Failure to follow these important safety instructions absolves the manufacturer of all liability.

Specific information regarding appliances with R290 refrigerant gas

- Thoroughly read all of the warnings.
- When defrosting and cleaning the appliance, do not use any tools other than those recommended by the manufacturing company.
- The appliance must be placed in an area without any continuous sources of ignition (for example: open flames, gas or electrical appliances in operation).
- Do not puncture and do not burn.
- Refrigerant gases can be odourless.
- The appliance must be installed, used and stored in an area that is greater than 13 m².
- R290 is a refrigerant gas that complies with the European directives on the environment. Do not puncture any part of the refrigerant circuit.
- If the appliance is installed, operated or stored in a non-ventilated area, the room must be designed to prevent the accumulation of refrigerant leaks resulting in a risk of fire or explosion due to ignition of the refrigerant caused by electric heaters, stoves, or other sources of ignition.
- The appliance must be stored in such a way as to prevent mechanical failure.
- Individuals who operate or work on the refrigerant circuit must have the appropriate certification issued by an accredited organization that ensures competence in handling refrigerants according to a specific evaluation recognized by associations in the industry.
- Repairs must be performed based on the recommendations from the manufacturing company.
- Maintenance and repairs that require the assistance of other qualified personnel must be performed under the supervision of an individual specified in the use of flammable refrigerants.



DESCRIPTION

1. Deflector
2. Display screen
3. Handle
4. Intake grille
5. Castors
6. Control panel
7. Intake grille
8. Air exhaust hose housing
9. Condenser drain
10. Power cable
11. Air Exhaust hose
12. Window adapter
13. Hose Outlet
14. Windows Slider
15. Drain Hose
16. Remote Control

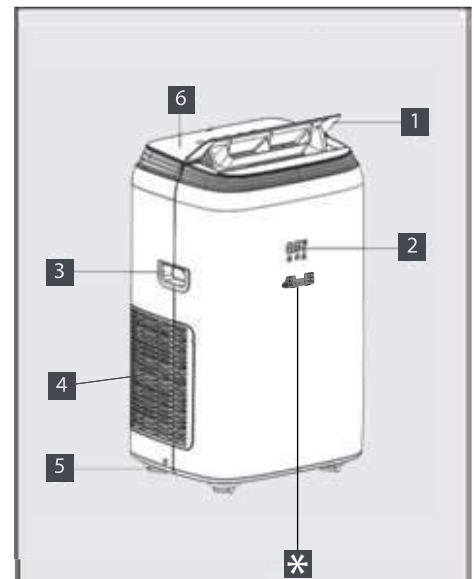

* UV-C lamp

We installed the UV-C lamp in a way that will protect the user from direct contact with UV-C light.

Modern UV-C LED lamps, despite their small size, provide a solid, very stable light source.

UV-C LED lamps can be used for water and air filtration. They ensure safe and environmentally friendly photo-chemical process. Sterilizing UV-C light penetrates the cell walls of microorganisms and destroys the structure of DNA particles.

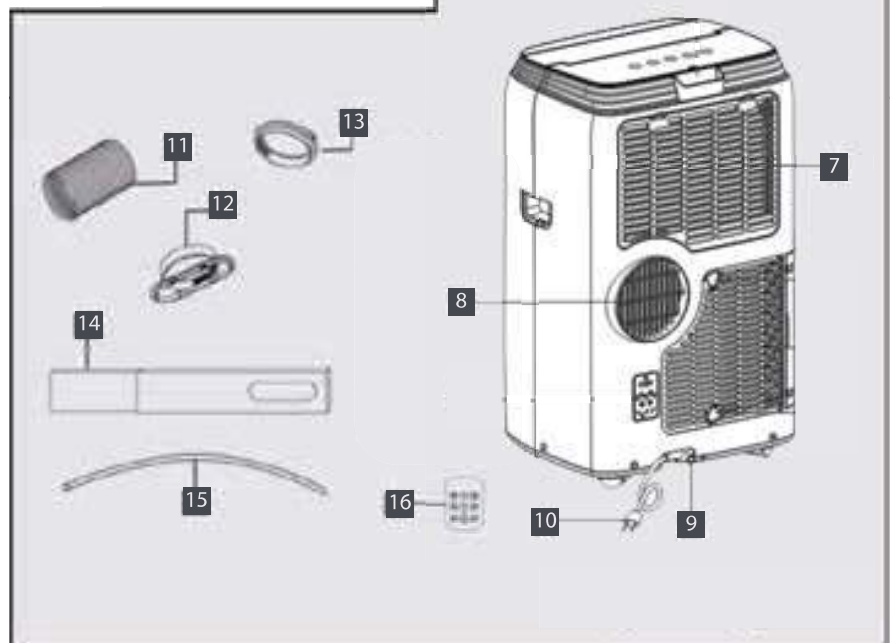

CAUTION: HERMETICALLY SEALED DEVICE

IMPORTANT SAFEGUARD

The instructions below will enable you to prepare your air conditioner for operation as efficiently as possible. Before use, make sure the air intake and outlet grilles are unobstructed.

AIR-CONDITIONING WITHOUT INSTALLATION

Just a few simple steps and your comfort is ensured with your appliance:

- Fit the air exhaust hose in the housing at the back of the appliance (fig. A).
- Fit the window outlet to the end of the hose.
Place the air conditioner near a window or French window.
Adjust the length of the hose to reach the window.
- Make sure the air exhaust hose is unobstructed.
- Open the window or French window slightly and position the outlet (fig. B).
- If you have a sash window, place the bracket on the window still, extend the bracket fully within the window frame fix the bracket by using the pin, then lower the window onto the bracket. Insert the window outlet of the exhaust hose into the Slot, then connect the hose to the air conditioner(fig. C).

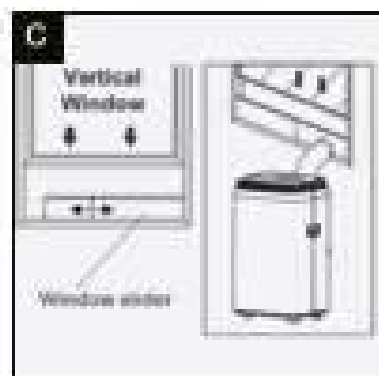
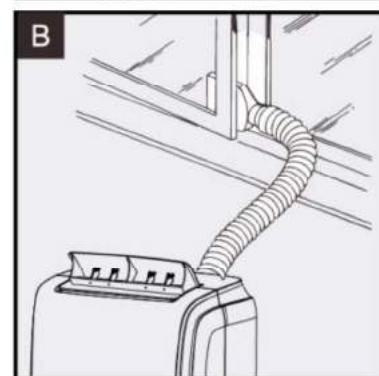
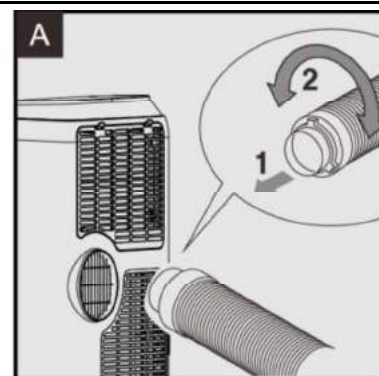

Keep the air hose as short and free of curves as possible to avoid bottlenecks. The exhaust hose should be no longer than 1,5 meters.

DESCRIPTION OF THE DISPLAY SCREEN

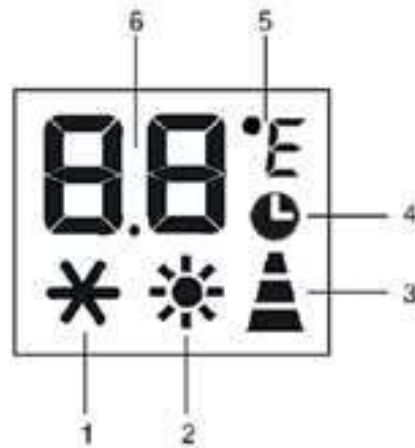

- | | |
|------------------------|--------------------------|
| 1. COOL symbol | 4. TIMER symbol |
| 2. HEAT symbol | 5. Temperature symbol |
| 3. FAN speed indicator | 6. Temperature indicator |

OPERATING FROM THE CONTROL PANEL

The control panel is on the top of the appliance, enables you to manage part functions without remote controller, but to fully exploit its potential, you must use the remote controller.

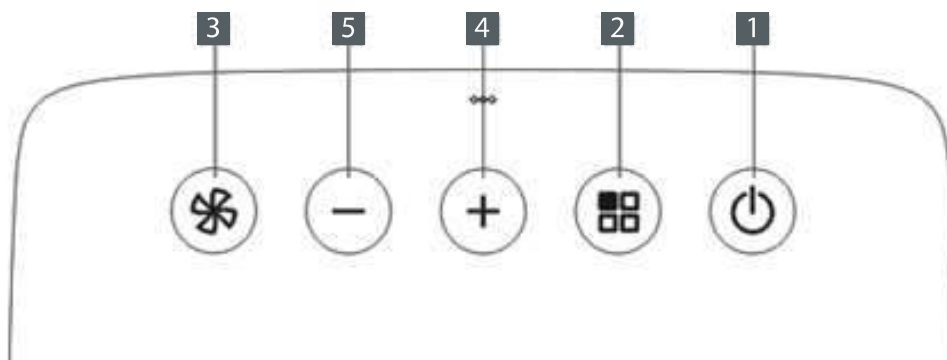

- | | |
|------------------|--------------------|
| 1. ON/OFF button | 4. INCREASE button |
| 2. MODE button | 5. DECREASE button |
| 3. FAN button | |

TURNING THE APPLIANCE ON



Plug into the mains socket, then the appliance is standby. Press the  button to make the appliance turn on. The last function active when it was turned off will appear.

Never turn the air conditioner off by unplugging from the mains. Always press the button , then wait for a few minutes before unplugging. This allows the appliance to perform a cycle of checks to verify operation.





COOL MODE

Ideal for hot muggy weather when you need to cooling and dehumidify the room.

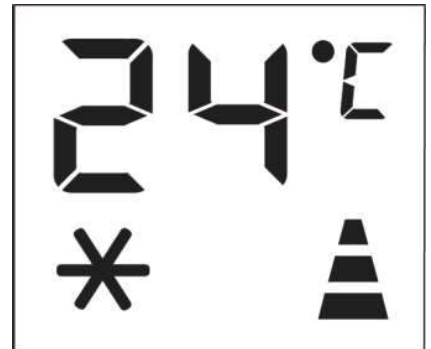
To set this mode correctly:





- Press the M button a number of times until the  symbol appears.
- Select the target temperature 18~34°C (64~90°F) by pressing the \wedge or \vee button until the corresponding value is displayed.
- Select the required fan speed by pressing the  button. Three speeds are available:



-  Maximum speed: to achieve the target temperature as rapidly as possible.
-  Medium speed: reduces noise levels but still maintains a good level of comfort.
-  Low speed: for silent operation.
-  Auto speed: the appliance automatically selects the most suitable fan speed in relation to the temperature set.

The most suitable temperature for the room during the summer varies from 24°C to 27°C. You are recommended, however, not to set a temperature much below the outdoor temperature.

**HEAT MODE**

- Press the **M** button a number of times until the  symbol appears.
- Select the target temperature 13~27°C (55~81°F) by pressing the  or  button until the corresponding value is displayed.
- Select the required fan speed by pressing the  button.



- Fan speed can be selected: Maximum, Med., Low, Auto.
- Water is removed from the air and collected in the tank.
- When the tank is full, the appliance shuts down and “**Ft**” (full tank) appears on the display.

The tank cap must be extracted and emptied. Run off all water left into a basin.

When all the water has been drained, put the cap back in place.

- When the tank has been emptied, the appliance starts up again.

N.B. When operating in very cold rooms, the appliance defreeze automatically, momentarily interrupting normal operation. “**Lt**” appears on the display. During this

operation, it is normal for the noise made by the appliance to change.

- In this mode, you may have to wait for a few minutes before the appliance starts giving out hot air.



- In this mode, the fan may operate for short periods, even though the set temperature has already been reached.



FAN MODE

When using the appliance in this mode, the air hose does not need to be attached.

To set this mode correctly:

- Press the M button a number of times until the  symbol appears.
- Select the required fan speed by pressing the  button.

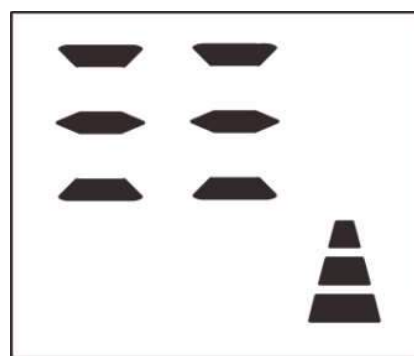

Three speeds are available:

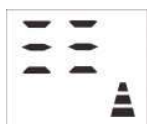

Maximum speed: to achieve the target temperature as rapidly as possible.

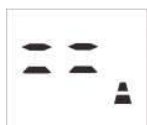

Medium speed: reduces noise levels but still maintains a good level of comfort.



Low speed: for silent operation.



DRYMODE

Mode to reduce room humidity (spring and autumn, damp rooms, rainy periods etc.). In dry mode, the appliance with the air exhaust hose attached to enable the moisture to be discharged outside.



To set this made correctly:

- Press the M button a number of times until the  symbol appears.
- In this mode, fan is selected automatically by the appliance and can not be set manually.



Switch the unit of temperature

When the appliance is standby, press the M button 20 seconds, then you can change the unit of temperature.

For example:

Before change, in cool mode, the screen display like fig E. After change, in cool mode, the screen display like fig F.



UV function



Press the “” button for about 3 seconds to activate the UV function, and “ON” will display for 3sec. on screen.



Press the “” button for about 3 seconds to turn off the UV function, and “OF” will display for 3sec. on screen.



Note: UV function is not available when the air conditioner is off.

SELF-DIAGNOSIS

The appliance has a self diagnosis system to identify a number of malfunctions. Error messages are displayed on the appliance display.

IF IS DISPLAYED



LOW TEMPERATURE
(frost prevention)

WHAT SHOULD I DO?

The appliance is fitted with a Frost protection device to avoid excessive formation of ice. The appliance starts up again automatically when the defrosting process is completed.



PROBE FAILURE
(sensor damaged)

If this is displayed, contact your local authorized service centre.



FULL TANK
(safety tank full)

Empty the internal safety tank, following the instructions in the "End of season operations" paragraph.

TIPS FOR CORRECT USE

To get the best from your air conditioner, follow these recommendations:

- Close the windows and doors in the room to be air conditioned (fig. 1). When installing the air conditioner semi-permanently, you should leave a door slightly open (as little as 1cm) to guarantee correct ventilation.
- Protect the room from direct exposure to the sun by partially closing curtains and/or blinds to make the appliance much more economical to run (fig. 2).
- Never rest objects of any kind on the air conditioner.
- Do not obstruct the air intake and outlet (fig. 3). Leave the grilles free.
- Make sure there are no heat sources in the room.
- Never use the appliance in very damp rooms (laundries for example).
- Never use the appliance outdoors.
- Make sure the air conditioner is standing on a level surface. If necessary, place the castor locks under the front wheels.

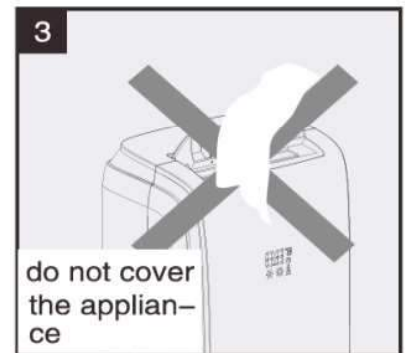
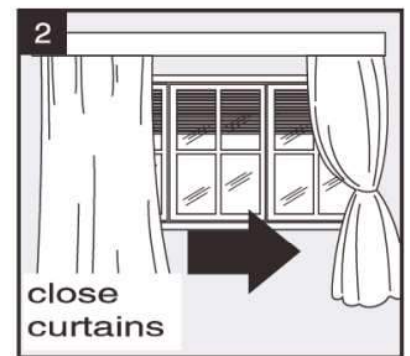
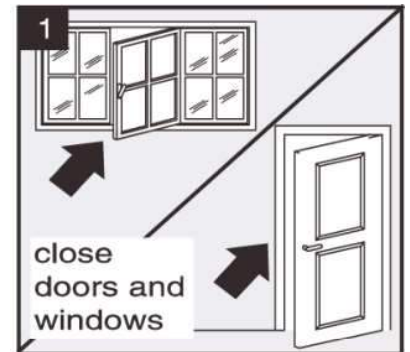

WATER DRAINAGE METHOD

This air conditioner is equipped with the very last MIST technology which means the water tank nearly never fills, hence, water drainage will generally only be required at the end of the season (see START-END OF SEASON OPERATIONS). However, the MIST technology does not operate when the unit is in HEAT mode. Thus, the tank may still require emptying in HEAT mode.

NOTE

As a safety measure, to positively prevent water spillage, the air conditioner is equipped with a fail safe device, if, the water tank fails. The unit will completely stop the control panel displays „FE " (FULL TANK as mentioned in SELF-DIAGNOSIS), the compressor and fan will not restart until the tank has been drained.

INTERMITTENT DRAINAGE (fig. 4 and fig. 5)

- Turn the air conditioner off, then drain the water tank by unplugging the drain cap and allowing the water to flow onto the drain pan. The drain pan will not hold the full contents of water tank. A number of fills of the drain pan are required. It may be easier (after 3 or 4 pans have been drained in order to avoid accidental spillage when moving the air conditioner) to wheel the unit outside, remove the drain cap and drain the water onto the ground freely.
- The water tank is considered sufficiently when no more water flows from the drain outlet to completely drain all water from the water tank, tilt the unit by lifting it slightly upwards from the front until no more water drains from the outlet
- Restart the air conditioner by pressing the ON/OFF button. Ensure that the unit is in COOL, DRY or HEAT mode. The compressor will start approximately 3 minutes after the unit is switched on.

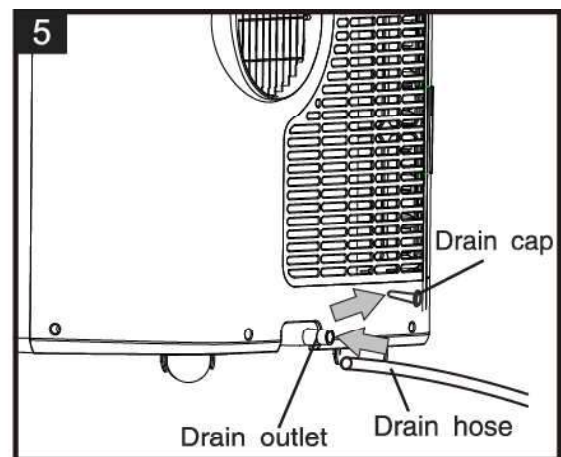
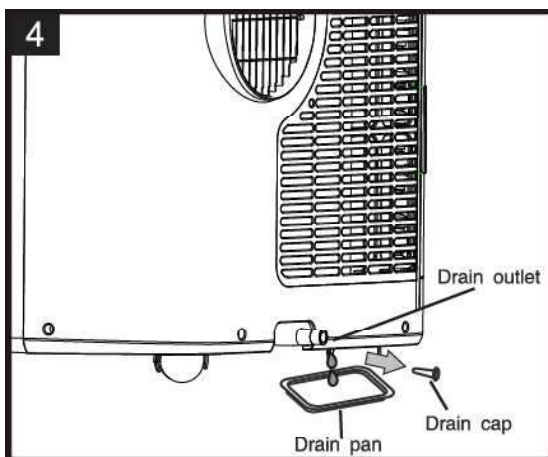

CONTINUOUS DRAINAGE (fig. 6 and fig. 7)

When operating in HEAT mode, continuous drain method can also be used to avoid the trouble of manual drainage.

- Empty the water tank completely.
- Connect one end of the drain hose on the drain outlet, and lead the other end to outdoor or any place where can be drained freely.
- Turn on the appliance and select HEAT mode.

When continuous drainage method adopted in HEAT mode, the water removed from the air flows out through the drain hose continuously.

NOTE

Please be sure that the height of and section of the drain hose should not be higher than that of the drain outlet, or the water tank may not be drained.

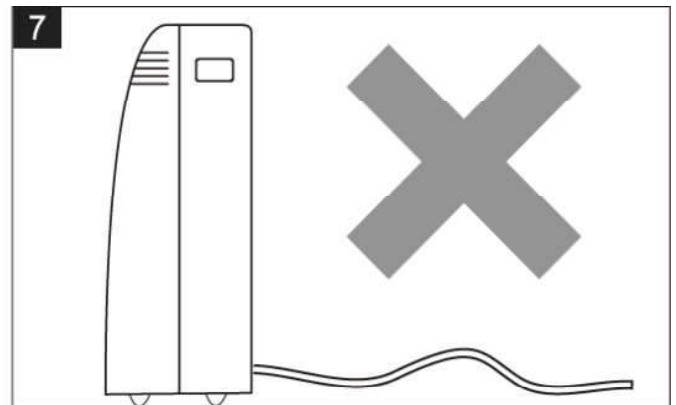
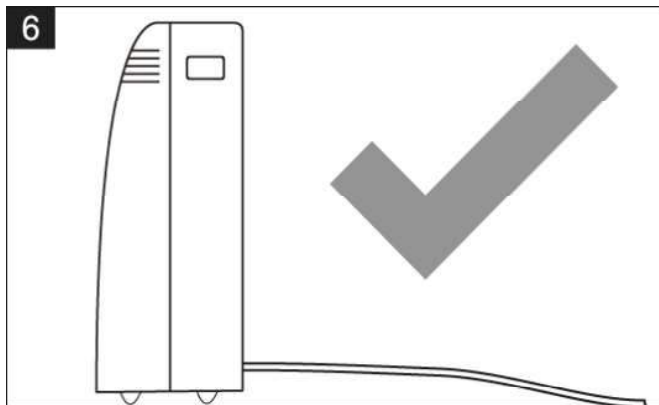

CLEANING

Before cleaning or maintenance, turn the appliance off by pressing  button on the control panel or remote control, wait for a few minutes then unplug from the mains socket.

CLEANING THE CABINET

You should clean the appliance with a slightly damp cloth then dry with a dry cloth.

- ✓ Never wash the air conditioner with water. It could be dangerous.
- ✓ Never use petrol, alcohol or solvents to clean the appliance
- ✓ Never spray insecticide liquids or similar.

CLEANING THE AIR FILTERS

To keep your air conditioner working efficiently, you should clean the filter every week of operation.

The evaporator filter can take out like fig. 8.

The condenser filters are two pieces. Step 1: Take out one filter like fig. 9.

Step 2: Take out other filter like fig. 10-11.

Use vacuum cleaner to remove dust accumulations from the filter. If it is very dirty, immerse in warm water and rinse a number of times. The water should never be hotter than 40°C. After washing, leave the filter to dry then attach the intake grille to the appliance.

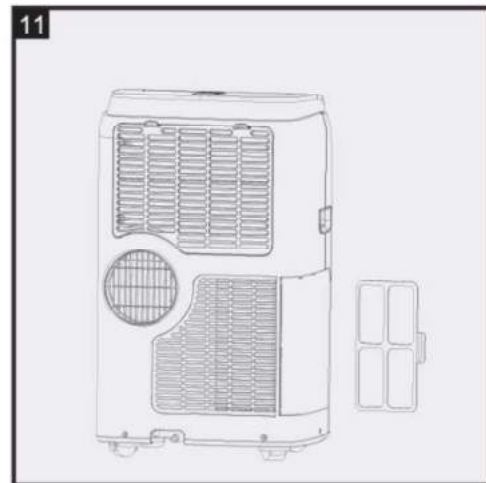
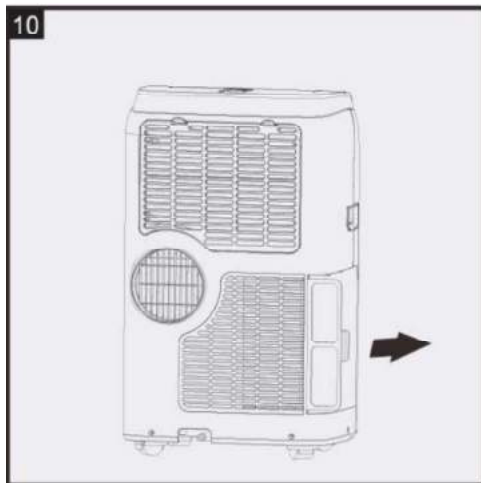
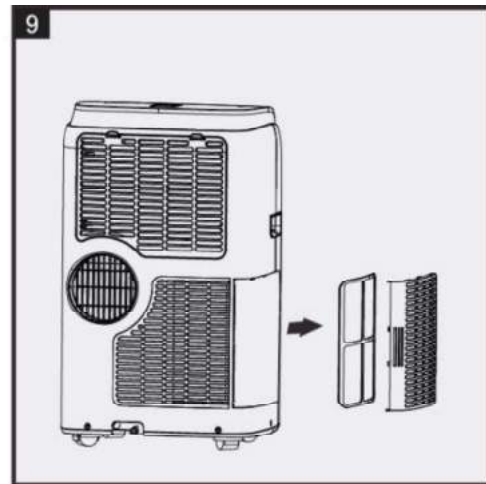
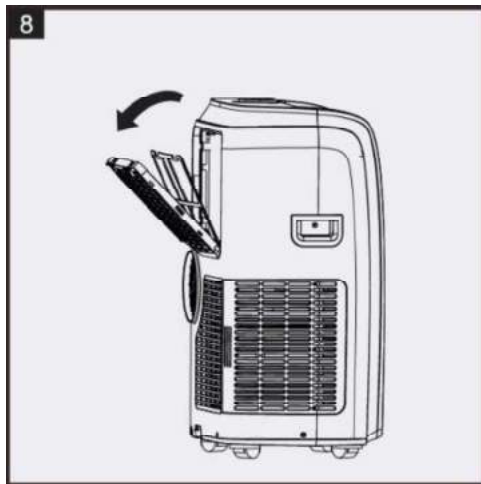

START-END OF SEASON OPERATIONS

START OF SEASON CHECKS

Make sure the power cable and plug are undamaged and the earth system is efficient. Follow the installation instructions precisely.

END OF SEASON OPERATIONS

To empty the internal circuit completely of water, remove the cap (fig. 12). Run off all water left into a basin. When all the water has been drained, put the cap back in place. Clean the filter and dry thoroughly before putting back.

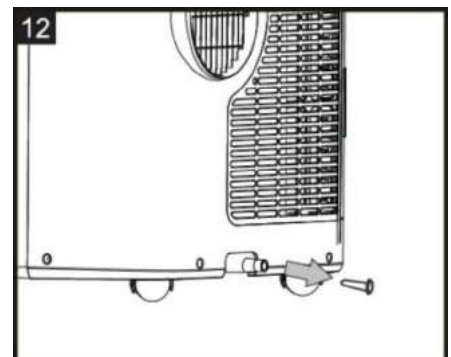

MBS1111E/MBS1111T/MBS1111TB/MBS1111E(mod. '21)/ MBS1111TB(mod. '21)

TECHNICAL DETAILS

For all technical details see rating label.

LIMIT CONDITIONS

Temperature of room in air conditioning

Cooling: 18°C-35 °C (64°F-95°F)

Heating: 10°C-25 °C (50°F-77°F)

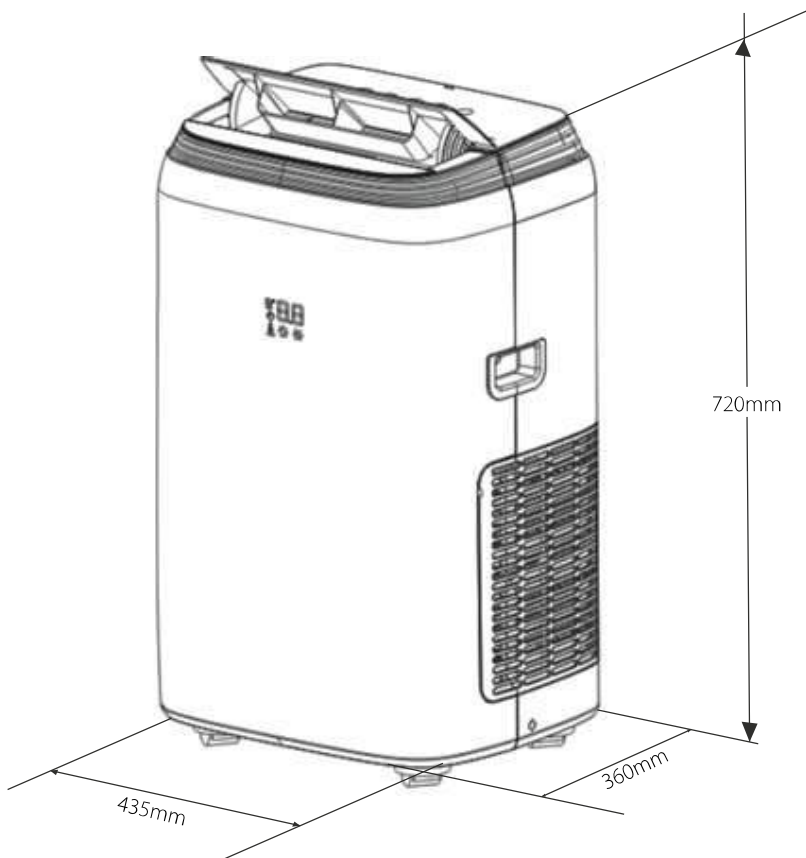

SIZE OF APPLIANCE

Width: 435mm

Height: 720mm

Depth: 360mm

TROUBLESHOOTING

PROBLEM	CAUSE	SOLUTION
The air conditioner does not come on.	<ul style="list-style-type: none">• There is no current• It is not plugged into the mains.• The internal safety device has tripped.	<ul style="list-style-type: none">• Wait• Plug into the mains.• Wait 30 minutes, if the problem persists, contact your service center.
The air conditioner works for a short time only.	<ul style="list-style-type: none">• Here are bends in the air exhaust hose.• Something is preventing the air from being discharged	<ul style="list-style-type: none">• Position the air exhaust hose correctly, keeping it as short and free of curves as possible to avoid bottlenecks.• Check and remove any obstacles obstructing air discharge.
The air conditioner works, but does not cool the room.	<ul style="list-style-type: none">• Windows, doors and/or curtains open.• There are heat sources in the	<ul style="list-style-type: none">• Close doors, windows and curtains, bearing in mind the "tips for correct use" given above.• Eliminate the heat

	<p>room (oven, hairdryer, etc.)</p> <ul style="list-style-type: none"> • The air exhaust hose is detached from the appliance. • The technical specification of the appliance is not adequate for the room in which it is located. 	<p>sources.</p> <ul style="list-style-type: none"> • Fit the air exhaust hose in the housing at the back of the appliance (fig. 1).
<p>During operation, there is an unpleasant smell in the room.</p>	<ul style="list-style-type: none"> • Air filter clogged. 	<ul style="list-style-type: none"> • Clean the filter as described above.
<p>The air conditioner does not operate for about three minutes after restarting it</p>	<ul style="list-style-type: none"> • The internal compressor safety device prevents the appliance from being restarted until three minutes have elapsed since it was last turned off. 	<ul style="list-style-type: none"> • Wait. This delay is part of normal operation.
<p>The following message appears on the display:</p> <p>LE / PF / FE</p>	<ul style="list-style-type: none"> • The appliance has a self diagnosis system to identify a number of malfunctions. 	<ul style="list-style-type: none"> • See the SELF-DIAGNOSIS chapter.

Instruction Manual for Remote Control

BAC-PO-1111-E06S

BAC-PO-1111-E06U









BAC-PO-1111-T06S

BAC-PO-1111-B06U

BAC-PO-1111-T06B



Buttons function:

-  Fan
-  Swing
-  Sleep
-  Increase
-  Decrease
-  ON/OFF
-  Mode
-  Timer
-  °C/°F Unit Switch Button



- Point the remote control at the receiver on the appliance. The remote control must be not more than 7 meters away from the appliance (without obstacles between the remote control and the receiver).

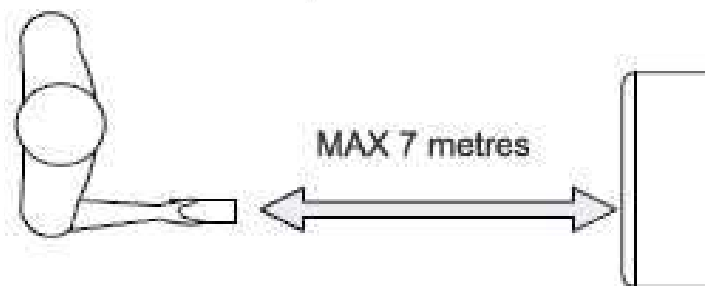

- The remote control must be handled with extreme care. Do not drop it or expose it to direct sunlight or sources of heat. If the remote control do not work, please take out batteries for 2 minutes then put it back.

Inserting or Replacing the Batteries

- Remove the cover on the rear of remote control.
- Insert CR2025 3V batteries in the correct position (see instructions inside the battery compartment).
- Replace the cover.

If the remote control unit is replaced or disposed of, the batteries must be removed and discarded in accordance with current legislation as they are harmful to the environment.

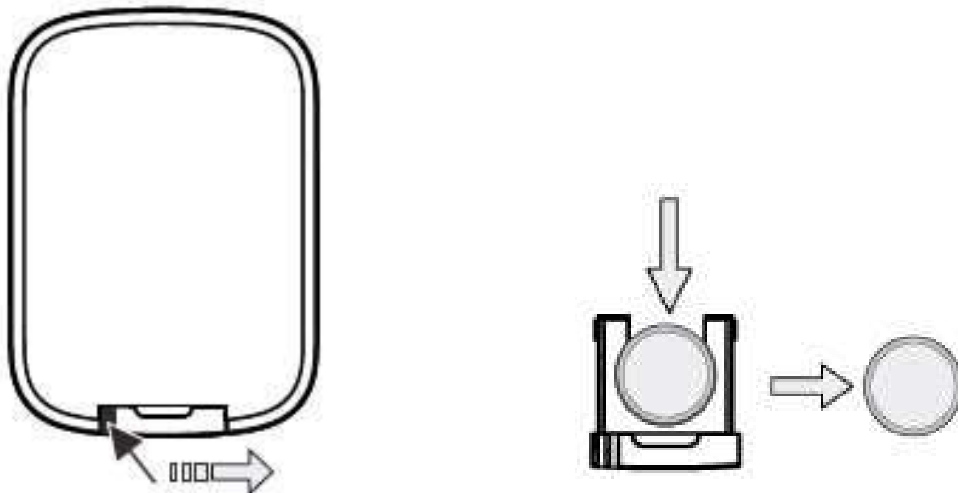

Push the cover to the right side and pull out the cover

Turning the Appliance On

Plug into the mains socket, then the appliance is standby mode.

Press the  button to make the appliance turn on. The last function active when it was turned off will appear.



Note : Never turn the air conditioner off by unplugging from the mains. Always press  button, then wait for a few minutes before unplugging. This allows the appliance to perform a cycle of checks to verify operation.

COOL MODE

Ideal for hot muggy weather when you need to cooling and dehumidify the room .
To set this mode correctly:

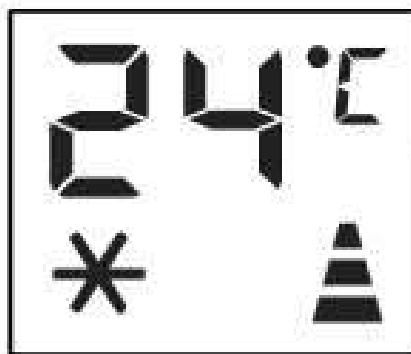
- Press the **M** button a number of times until the  symbol appears.



- Select the target temperature 18~32° C (64-90° F) by pressing the  or  button until the corresponding value is displayed.
- Select the required fan speed by pressing the  button. Three speeds are available.



Maximum Speed: To achieve the target temperature as rapidly as possible.



Medium Speed: To reduces noise levels but still maintains a good level of comfort.



Low Speed: For Silent operation.



Auto Speed: the appliance automatically selects the most suitable fan speed in relation to the temperature set.

 **FAN** MODE

When using the appliance in this mode, the air hose does not need to be attached. To set this mode correctly please follow instructions:

- Press the **M** button a number of times until the symbol  appears.

- Select the required fan speed by pressing the  button. Three speeds are available:

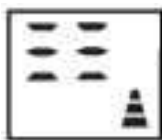

Maximum speed: For maximum fan power.



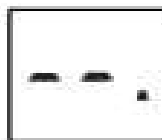

Medium speed: Reduces noise level but still maintains a good level of Comfort.



Low speed: For silent operation.

 **HEAT** MODE

To set this mode correctly please follow below instructions:

- Press the **M** button a number of times until the  symbol appears.
- Select the target temperature 13~27°C (55-81°F) by pressing the  or  until the corresponding value is displayed.

- Select the required fan speed by pressing the  button. Three speeds are available.
- Fan speed can be selected: Maximum, Med., Low, Auto.
- Water is removed from the air and collected in the tank.
- When the tank full, the appliance shuts down and **Ft** (full tank) appears on the display. The tank cap must be extracted and emptied. Run off all water left into a basin.
- When all the water has been drained, put the cap back in place.
- When the tank has been emptied, the appliance starts up again.

N.B.- When operating in very cold rooms, the appliances defreeze automatically, momentarily interrupting normal operation. **Lt** appears on the display. During this operation, it is normal for the noise made by the appliance to change.

-In this mode, you may have to wait for a few minutes before the appliance starts giving out hot air.

-In this mode, the fan may operate for short periods, even though the set temperature has already been reached.

DRY MODE

Ideal to reduce room humidity (Spring and Autumn, Damp rooms, Rainy seasons etc). In dry mode, the appliance should be prepared in the same way as for cool mode, with the air exhaust hose attached to enable the moisture to be discharged outside. To set this mode correctly please follow below instructions:

- Press the **M** button a number of times until the  symbol appears.
- In this mode, fan is selected automatically by the appliance and can not be set manually.

The most suitable temperature for the room during the summer varies from 24°C to 27°C. You are recommended, however, not to set a temperature much below the outdoor temperature.

SWING FUNCTION

This function is useful for select the up/down swing of air delivery. To set this function correctly:

- Select the operating mode (cool, dry, fan, heat) as described above.

- Press the  button several times, the deflector will start or stop swing.

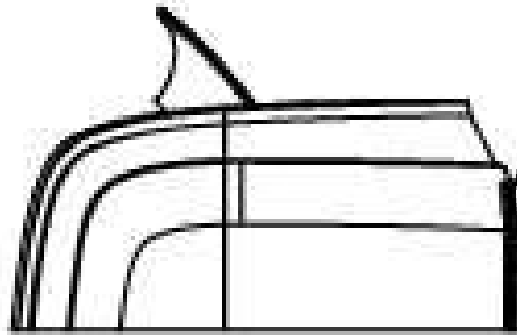

SLEEP MODE

This function is useful for the night as it gradually reduces operation of the appliance. To set this function correctly please follow below instructions:

- Press the  button. The appliance operates in the previously selected mode.
- When you choose the sleep function, the screen will reduce the brightness.

The SLEEP function maintains the room at optimum temperature without excessive fluctuations in either temperature or humidity with silent operation. Fan speed will

always at minimum, while room temperature and humidity vary gradually to ensure the most comfortable.

When sleep function is active, in order to supply more comfort to your sleeping, the set temperature increases conditions by 1°C after 2 hours, and then keeps the same in following period.

°C/°F MODE

In cooling or heating mode, press the °C/°F button, can change the unit of temperature.

For example:

Before change, in cool mode, the screen display (Fig. 1)

After change, in cool mode, the screen display(Fig. 2)

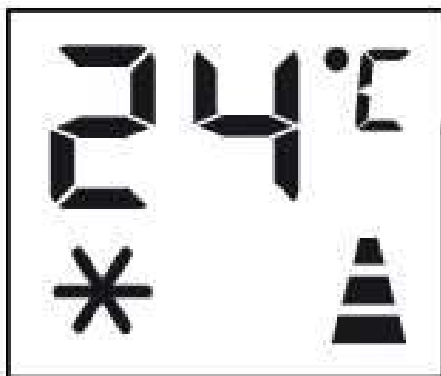

Fig.1

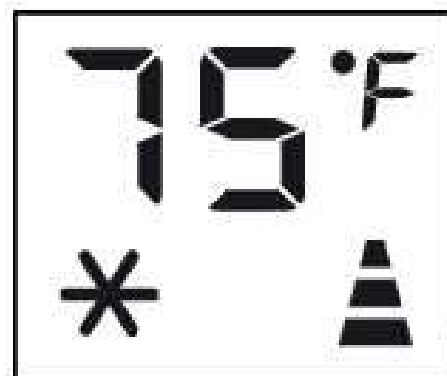

Fig. 2







Programming start up

- Turn on the appliance, choose the mode your want, for example: cool, 24°C, high fan speed. Turn off the appliance.

- Press the  button, the screen will display 1~24 hours, and the 

symbol and  symbol and  symbol are flash together.(Fig 3)

- Press several times until the corresponding time is displayed. Wait about 5 seconds, the timer will be active, then only the  symbol will display on the screen (Fig. 4)
- Press again  button or the  button, the timer will be cancelled, and the  symbol will disappear from screen.

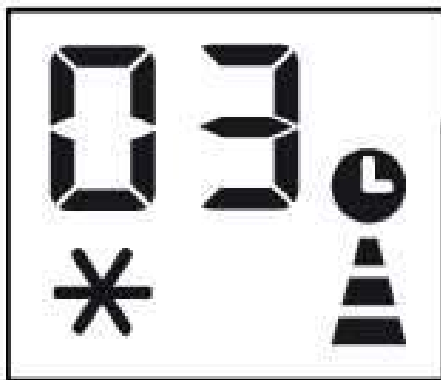

Fig. 3

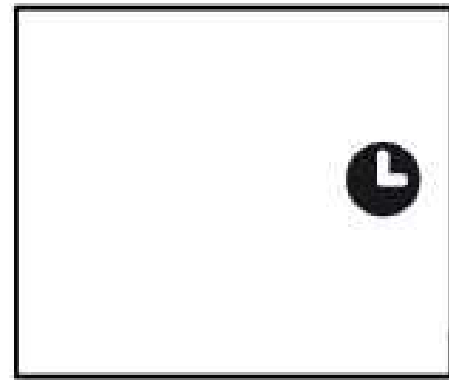







Fig. 4

Programming start down

- Press the  button, the screen will display 1~24 hours, and several symbols are flash together. (Fig. 5)
- Press several times until the corresponding time is displayed. Wait about 5 seconds, the timer will be active. Then only the  symbol will displayed on screen. (Fig 6)

- Press again the  button or the  button, the timer will be cancelled, and the  will disappear from screen. (Fig. 7):

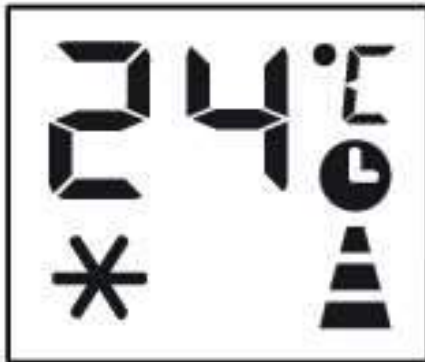

Fig 5

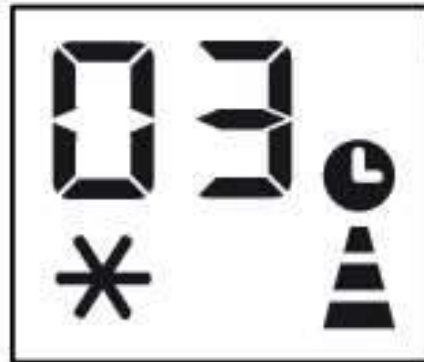

Fig 6



Fig 7

Thank you for choosing our quality air conditioner. Please be sure to read this manual carefully before using. Any question, Please contact the professional service for help.

Mobiles Klimagerät

BAC-PO-1111-E06S

BAC-PO-1111-E06U

BAC-PO-1111-T06S

BAC-PO-1111-B06U

BAC-PO-1111-T06B

Bedienungsanleitung



MATEKO Sp. z o.o.
ul. Przyleśna 17a
PL-05-126 Michałów-Grabina
e-mail: service@mateko.pl
www.blaupunkt.com

SICHERHEITSHINWEISE



HOTLINE / SERVICE TELEFON

00 800 888 00 444

1. Bevor Sie das Gerät in Betrieb nehmen, lesen Sie bitte diese Bedienungsanleitung für Ihre Sicherheit sorgfältig und vollständig durch. Lesen und beachten Sie alle Warnhinweise auf dem Gerät und in der Bedienungsanleitung. Bewahren Sie die Bedienungsanleitung zum späteren Nachschlagen an einem sicheren Ort auf.
2. Die Bedienungsanleitung dient nur dazu, Sie mit den Funktionen und der Wartung des Gerätes vertraut zu machen. Wenn eine Reparatur des Gerätes notwendig ist, wenden Sie sich bitte unbedingt an einen autorisierten Service.
3. Dieses Produkt ist entworfen und hergestellt worden, um maximale Sicherheit für den Benutzer zu gewährleisten, deshalb befolgen Sie strikt alle Anweisungen und Diagramme dieser Bedienungsanleitung. Das Gerät soll gemäß den Anweisungen, die sich in dieser Bedienungsanleitung befinden, installiert und bedient werden. Obwohl diese Bedienungsanleitung alle möglichen Fälle zu erklären versucht, sollen Vorsicht und gesunder Menschenverstand immer bei der Bedienung und Installation der elektrischen Geräte dabei sein.
4. Das Gerät ist für den häuslichen Gebrauch entworfen worden und darf nicht für andere Ziele verwendet werden.

-
5. Es ist gefährlich das Gerät zu zerlegen oder umzubauen. Dies kann zum sofortigen Verlust des Garantieanspruchs führen.
 6. Installieren Sie das Gerät gemäß den nationalen ElektroGeräte- und Installationsvorschriften.
 7. Auf keinen Fall installieren Sie das Gerät in einem Raum, wo sich Gas, Öl oder Schwefel befinden können. Installieren Sie das Gerät nicht in der Nähe von Wärmequellen.
 8. Halten Sie das Gerät mindestens 50 cm fern von brennbaren Stoffen (z. B. Alkohol usw.) oder von Drückbehältern (z. B. Aerosolbehältern).
 9. Stellen Sie keine schweren Gegenstände auf das Gerät.
 10. Es ist erforderlich das Gerät an ein effizientes Erdungssystem anzuschließen. Das heißt, dass die Netzsteckdose, an die das Gerät angeschlossen ist, soll mit einem Erdungssystem verbunden werden. Der elektrische Stromkreis, an den das Gerät angeschlossen wird, soll von einem qualifizierten Elektriker geprüft werden.
 11. Um das Gerät betriebsfähig zu machen, müssen Sie es an die Stromversorgung anschließen. Vor dem Anschluss stellen Sie sicher, dass die Nennspannung des Gerätes den örtlichen Spannungswerten entspricht. Ist dies nicht der Fall, kann das Gerät beschädigt werden. Die Angaben über die Voltspannung des Gerätes befinden sich auf dessen Typenschild. Sind Sie nicht sicher über welche Spannung Ihr Stromnetz verfügt, wenden Sie sich an Ihren Fachhandler oder an Ihr Stromversorgungsunternehmen.
WARNUNG: Der Netzstecker (der Netzadapter) wird als Trennschalter zur Unterbrechung der Stromversorgung benutzt. Deswegen muss der Netzstecker jederzeit betriebsfähig und zugänglich sein.
Wenn Sie nicht imstande sind den Stecker des Netzkabels ganz in eine Steckdose einzustecken, versuchen Sie ihn umgekehrt einzustecken.
 13. Wenn dies ebenfalls nicht funktioniert, setzen Sie sich in Verbindung mit einem Elektriker. Versuchen Sie niemals den Stecker gewaltsam in eine Steckdose einzustecken.

14. Wenn der Netzstecker an die Wandsteckdose angeschlossen ist, ist auch das Gerät an die Stromversorgung angeschlossen, selbst wenn Sie das Gerät nicht eingeschaltet haben.
15. Überprüfen Sie regelmäßig den Netzstecker (das Netzkabel) auf Beschädigungen. Ist der Netzstecker (das Netzkabel) beschädigt, sollen Sie das Gerät auf keinen Fall einschalten und bedienen. In solchen Fällen wenden Sie sich an einen qualifizierten Service-Techniker oder an den Lieferanten dieses Gerätes. Wenn der Netzstecker (das Netzkabel) beschädigt ist, versuchen Sie niemals das Gerät an eine andere Stromquelle anzuschließen, weil Sie dadurch das Gerät irreparabel beschädigen können. Dies kann auch zum sofortigen Verlust des Garantieanspruchs führen.
16. Versuchen Sie niemals den Netzstecker (das Netzkabel) selbst zu reparieren. Der Netzstecker (das Netzkabel) darf nur von einem qualifizierten Fachbetrieb gewechselt werden.
17. Wenn Sie das Gerät längere Zeit nicht benutzen, ziehen Sie den Netzstecker aus der Steckdose aus. Fassen Sie am Netzstecker an. Ziehen Sie niemals direkt am Netzkabel. Berühren Sie das Netzkabel niemals mit feuchten Händen.
18. Auf keinen Fall benutzen Sie das Gerät wenn das Netzkabel zerfasert oder anderweitig beschädigt ist. Dies gilt auch wenn das Netzkabel irgendwelche Risse oder Abriebschaden entlang seiner Länge hat oder der Netzstecker bzw. dessen Stifte beschädigt sind.
19. Stromkabel sollen so verlegt werden, dass niemand darauf treten kann. Stromkabel dürfen nicht zwischen Gegenständen eingeklemmt werden. Stellen Sie keine Gegenstände auf Stromkabel. Achten Sie besonders auf die Verbindungsstellen zwischen Kabeln und Steckern sowie Kabeln und dem Gerät.
20. Überlasten Sie niemals die Wandsteckdosen, Verlängerungskabel oder Mehrfachsteckdosen. Andernfalls besteht Brand- und Stromschlaggefahr.
21. Benutzen Sie keine Verlängerungskabel.

-
22. Schieben Sie keine Gegenstände durch die Öffnungen hinein. Sie können dabei Spannung führende Teile berühren oder Bauteile kurzschließen. Sprühen oder schütten Sie niemals irgendwelche Flüssigkeiten direkt aufs Gerätegehäuse. Dabei besteht Brand- und Stromschlaggefahr
 23. Wenn das Gerät nicht ordnungsgemäß funktioniert, stellen Sie nur diese Bedienelemente ein, die in der Bedienungsanleitung benannt werden. Wenn Sie andere Bedienelemente unsachgemäß einstellen, können Sie das Gerät beschädigen. Wenn Sie nicht imstande sind den normalen Betrieb des Gerätes wiederherzustellen, setzen Sie sich in Verbindung mit einem autorisierten Service.
 24. Sollte das Gerät fachgerechte Reparatur, Wartung oder Überprüfung benötigen, wenden Sie sich bitte an Ihren Fachhändler oder an ein vom Hersteller autorisiertes Service-Center. Alle Reparaturen dürfen nur vom qualifizierten und autorisierten Fachpersonal durchgeführt werden. Versuchen Sie niemals das Gerät selbst oder durch nicht autorisierte Personen zu reparieren. Dies kann zum sofortigen Verlust des Garantieanspruchs führen.
 25. Wenn irgendwelche Teile ersetzt werden müssen, achten Sie bitte darauf, dass nur solche Ersatzteile verwendet werden, die vom Hersteller zugelassen werden oder dieselben Eigenschaften haben wie das Original teil.
 26. Dieses Gerät darf nur von Erwachsenen bedient werden. Auf keinen Fall lassen Sie zu, dass die Kinder mit dem Gerät spielen.
 27. Dieses Gerät ist nicht für die Nutzung von Personen (einschließlich Kinder) geeignet, die körperlich oder geistig behindert sind oder nicht die nötige Erfahrung oder ausreichend Kenntnis vom Produkt haben, sofern sie nicht beaufsichtigt werden oder eine gründliche Einweisung zur Nutzung der Geräte durch eine Person erhalten haben, die für die Sicherheit dieser Personen verantwortlich ist. Kinder müssen beaufsichtigt werden, um sicherzustellen, dass sie nicht mit dem Gerät spielen.
 28. Benutzen Sie keine Heizgeräte in der Nahe von der Klimaanlage.

29. Vor der Reinigung schalten Sie das Gerät aus und trennen Sie es vom Stromnetz. Auf diese Weise beugen Sie dem Brand oder der Gefahr des elektrischen Stromschlags vor.
30. Reinigen Sie den Luftfilter mindestens einmal pro Woche.
31. Das Gerät soll immer senkrecht und liegend auf einer Seite transportiert werden. Bevor Sie das Gerät bewegen, entfernen Sie vollständig das Wasser aus dem internen Kreislauf. Nachdem Sie das Gerät bewegt haben, warten Sie mindestens 1 Stunde, bevor Sie es einschalten.
32. Wenn Sie das Gerät versetzen, bedecken Sie es mit keinen Plastiktaschen.
33. Das Verpackungsmaterial kann wiederverwertet werden. Daher wird es empfohlen, dass Sie es in die speziellen Abfallsammlungsbehälter beseitigen.
34. Nach dem Ablauf des Arbeitslebens übergeben Sie das Gerät an die zuständige Sammelstelle.

Seriennummer

Die Seriennummer finden Sie auf der Rückseite des Gerätes. Diese Nummer gilt ausschließlich für dieses Gerät und ist sonst niemandem bekannt.

CE-Zertifikationssymbol

 Das CE Zertifikationssymbol weist darauf hin, dass wir das Produkt getestet und attestiert haben, um dessen Übereinstimmung mit allen gültigen Vorschriften und Anforderungen der EU festzustellen.

Entsorgung von Elektro- und Elektronik-Altgeräten

1. Wenn sich das Symbol eines durchgestrichenen Abfalleimers auf einem Produkt oder in dessen Bedienungsanleitung befindet, erfüllt dieses Produkt die Voraussetzungen der EU-Richtlinie 2012/19/EU.
2. Alle Elektro- und Elektronik-Altgeräte müssen getrennt vom Hausmüll an dafür staatlich vorgesehenen Stellen entsorgt werden.
3. Mit der ordnungsgemäßen Entsorgung von Elektro- und Elektronik-Altgeräten, vermeiden Sie Umweltschaden und schützen Sie Ihre Gesundheit.



-
- 4 Weitere Informationen zur Entsorgung von Elektro- und Elektronik-Altgeräten erhalten Sie bei Ihrer Gemeindeverwaltung oder im Fachgeschäft, wo Sie das Gerät erworben haben.
 - 5 Bevor Sie ein Altgerät verschrotten, entfernen Sie die Batterien aus der Fernbedienung, um sie ordnungsgemäß an einer Sammelstelle zu entsorgen.
 - 6 In vielen Ländern der EU ist die Entsorgung von Elektro- und Elektronik-Altgeräten über den Haus- und/oder Restmüll ab 13.8.2005 verboten - in Deutschland ab 23.3.2006.

Batterien

Allgemeine Sicherheitsvorschriften

- 1 Im Lieferumfang befinden sich Batterien für die Fernbedienung. Vor dem Gebrauch müssen Sie also die Batterien in das Batteriefach der Fernbedienung einlegen.
- 2 Verwenden Sie ausschließlich Batterien mit dem gleichen Ladezustand. Verwenden Sie nicht alte und neue Batterien oder verschiedene Batteriesorten gleichzeitig.
- 3 Wenn Sie das Gerät für längere Zeit nicht benutzt wird, entfernen Sie die Batterien aus der Fernbedienung, um den Korrosionsschaden vorzubeugen.
- 4 Leere oder beschädigte Batterien sollen unverzüglich entfernt werden, um den Korrosionsschaden vorzubeugen.
- 5 Ersetzen Sie immer die beiden Batterien gleichzeitig durch neue voll aufgeladene.
- 6 Versuchen Sie niemals Batterien wieder aufzuladen, erhitzen, kurzschließen, zerlegen, vergraben oder verbrennen.
- 7 Setzen Sie die Batterien niemals direkter Sonnen- oder Hitzestrahlung aus wie z. B. in der Nähe von Heizungen, Feuer oder ähnlichen Objekten.
- 8 Lassen Sie keine Gegenstände, insbesondere aus Metall ins Batteriefach eindringen. Batterien sollen nicht gemeinsam mit Metallgegenständen aufbewahrt oder getragen werden. Dies kann Kurzschluss, Auslaufen oder Explosion verursachen.

- 9 Unsachgemäße Installation von Batterien kann Auslaufen und Korrosionsschaden verursachen.
- 10 Wenn Batterien auslaufen, wischen Sie die Flüssigkeit aus dem Batteriefach ab. Anschließend tauschen Sie die Batterien aus. **VORSICHT!** Batterieflüssigkeit kann Hautausschlag verursachen. Sind Sie mit Batterieflüssigkeit in Berührung gekommen, spülen Sie die betroffenen Hautstellen sofort mit Wasser.
- 11 Wenden Sie sich unverzüglich an einen Arzt wenn Sie Batteriesäure geschluckt haben. Sind Ihre Augen mit Batteriesäure in Berührung gekommen, spülen Sie sie mit Wasser und setzen Sie sich unverzüglich mit Ihrem Arzt in Verbindung.

Entsorgung von Batterien

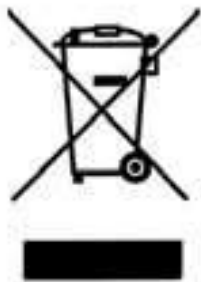

Das Produkt enthält Batterien, die von der Batterierichtlinie der Europäischen Union (2013/56/EU) gedeckt wird. Informieren Sie sich über die lokalen Vorschriften wie die Batterien ordnungsgemäß entsorgt werden sollen. Wenn Sie die Batterien ersetzen, achten Sie bitte darauf, dass die verbrauchten oder beschädigten Batterien gemäß den geltenden Vorschriften entsorgt werden. Entsorgen Sie die Batterien nicht im herkömmlichen Hausmüll. Ausgewechselte Batterien sind unter Beachtung von geltenden Vorschriften zu entsorgen. Sie sollen an einer dafür vorgesehenen Stelle abgegeben werden. Nur auf diese Weise können sie sicher und umweltgerecht verwertet werden. Vergraben Sie die Batterien nicht und werfen Sie sie nicht ins Feuer. Mit der ordnungsgemäßen Entsorgung von Batterien, vermeiden Sie Umweltschaden und schützen Sie Ihre Gesundheit

Spezielle Informationen zu Geräten mit dem Kältemittel R290

- Bitte lesen Sie alle Warnhinweise aufmerksam durch.
- Wenn Sie das Gerät abtauen und reinigen, dürfen Sie nur solche Werkzeuge verwenden, die vom Hersteller empfohlen werden.
- Das Gerät muss an einem Standort aufgestellt werden, an dem es keine ständigen Zündquellen (z. B.: offenes Feuer, im Betrieb befindliche Gas- oder Elektrogeräte) gibt.
- Durchstechen und verbrennen Sie das Gerät nicht.
- Kältemittel können geruchlos sein.
- Das Gerät muss an einem Standort aufgestellt, verwendet und gelagert werden, der größer als 13 m² ist.
- R290 ist ein Kältemittel, das die europäischen Umweltrichtlinien erfüllt.
- Durchstechen Sie keinen Teil des Kühlkreislaufs.
- Wenn das Gerät an einem nicht belüfteten Standort aufgestellt, betrieben oder gelagert wird, muss der Raum derart gestaltet sein, dass er einer Ansammlung von Kältemittellecks vorbeugt, die zu einem Feuer- oder Explosionsrisiko durch Entzündung des Kältemittels durch elektrische Heizgeräte, Öfen oder andere Zündquellen führen können.
- Das Gerät muss so gelagert werden, dass es nicht zu einem mechanischen Defekt kommen kann.
- Wartungsarbeiten am Kühlkreislauf dürfen nur von Personen vorgenommen werden, die die entsprechende Zertifizierung von einer anerkannten Organisation erhalten haben, die sicherstellt, dass mit dem Kältemittel sachgerecht gemäß der Richtlinie eines Branchenverbands gehandhabt wird.
- Reparaturen dürfen nur auf der Grundlage von Empfehlungen des Herstellers durchgeführt werden.
- Wartungs- und Reparaturarbeiten, die Unterstützung durch anderes qualifiziertes Fachpersonal erfordern, dürfen nur unter Aufsicht einer Person durchgeführt werden, die im Umgang mit entzündlichen Kältemitteln geschult ist.



PRODUKTBESCHREIBUNG

1. Luftuslassgitter
2. Display
3. Griffe
4. Lufteintrittsgitter
5. Rollen
6. Bedienfeld
7. Filter
8. Abluftschlaucheingang
9. Kondenswasserabfluss
10. Netzkabel
11. Abluftschlauch
12. Fensterausgang
13. Schlaucheinlass
14. Verlängerbare Querträger
15. Ablaufschlauch
16. Fernbedienung

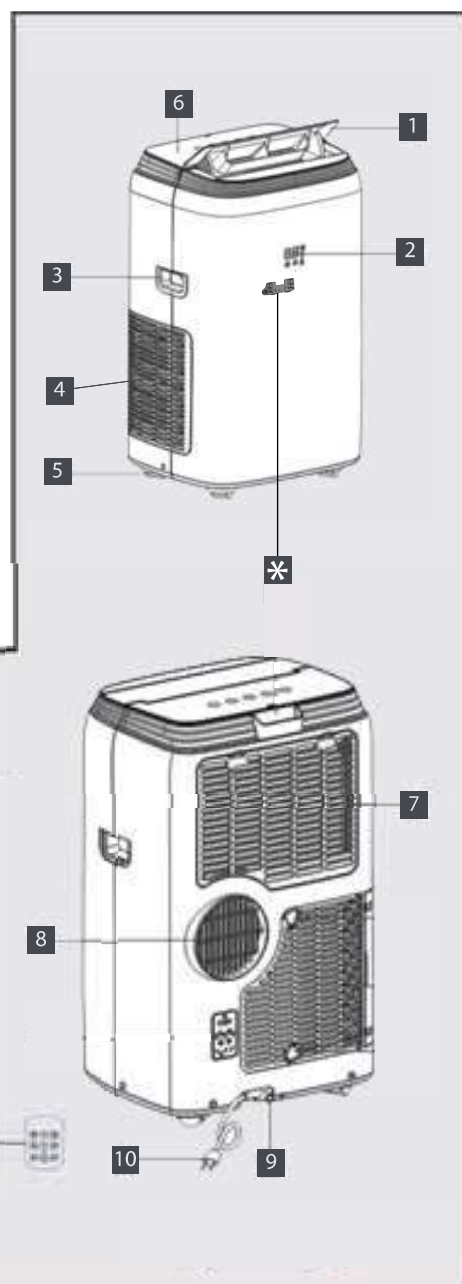

* UV-C Lampe

Wir haben die LED Lampe so montiert, dass der Anwender vor direkter Bestrahlung durch UV-C Licht geschützt wird.

Trotz der kleinen Größe bieten die modernen UV-C LED Lampen eine zuverlässige und sehr stabile Lichtquelle. Die UV-C LED Lampen können bei der Filtration von Wasser und Luft eingesetzt werden. Sie sorgen für einen sicheren und umweltfreundlichen fotochemischen Prozess. Sterilisierendes UV-C Licht dringt durch die Zellwände von Mikroorganismen ein und zerstört die Struktur der DNA Moleküle.

VORSICHT: HERMETISCH GESCHLOSSENES GERÄT

INBETRIEBNAHME

Klimagerät vorläufig installieren

Die folgenden Anweisungen erklären, wie das Klimagerät so effizient wie möglich für den Betrieb vorbereitet werden soll. Bevor Sie das Gerät zu benutzen anfangen, stellen Sie sicher, dass die Luftauslassgitter und Lufteintrittsgitter nicht versperrt werden. Mit ein paar einfachen Schritten, können Sie das Gerät nutzen um sich gemütlich zu machen:

- Schließen Sie den Abluftschlauch an der Rückseite des Gerätes an (Abb. A).
- Schließen Sie die Fensterhalterung ans Schlauchende an.
- Stellen Sie das Klimagerät in die Nähe vom Fenster oder von der Balkontür. Stellen Sie die Schlauchlänge so ein, dass der Schlauch das Fenster erreichen kann.
- Stellen Sie sicher, dass der Abluftschlauch nicht behindert wird.
- Öffnen Sie ein bisschen das Fenster oder die Balkontür und richten Sie den Schlauchausgang entsprechend aus (Abb. B)
- Wenn Sie Schiebefenster haben, befestigen Sie die Fensterhalterung auf der Fensterbank. Strecken Sie die Fensterhalterung innerhalb des Fensterrahmens vollständig aus. Befestigen Sie die Fensterhalterung mit einem Stift. Danach senken Sie das Fenster auf die Halterung und fügen Sie den Fensterausgang des Abluftschlauches in den Steckplatz ein. Anschließend verbinden Sie den Schlauch mit dem Klimagerät (Abb. C).
- Wenn Sie Doppelfenster haben, benutzen Sie den mitgelieferten Sauger, um die zwei Teile des Fensters zusammenhalten (Abb. D).

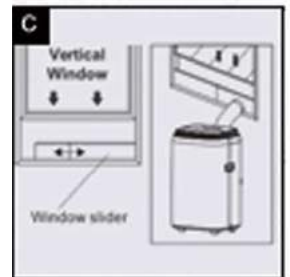
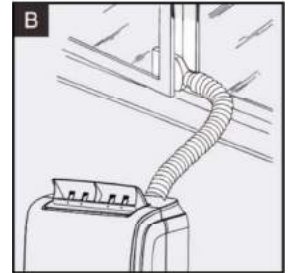
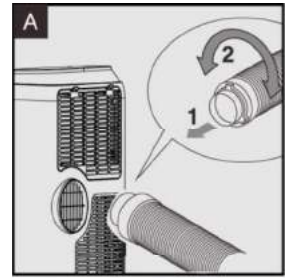

Halten Sie den Luftschlauch so kurz und ohne Biegungen wie möglich, um die Engpässe zu vermeiden. Der Abluftschlauch soll nicht länger als 1,5 m sein.

DISPLAY

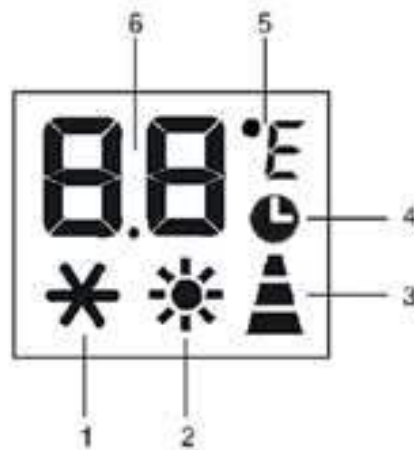

- | | |
|------------------------|------------------------|
| 1. COOL: Kühlsymbol | 4. TIMER: Timer-Symbol |
| 2. HEAT: Heizsymbol | 5. Temperatur-Symbol |
| 3. FAN: Lüftungssymbol | 6. Temperaturanzeige |

BETRIEB MIT DEM BEDIENFELD

Mit dem Bedienfeld können Sie alle Hauptfunktion des Klimageräts bedienen. Um das ganze Potential des Gerätes auszuschöpfen, sollen Sie jedoch die mitgelieferte Fernbedienung benutzen.

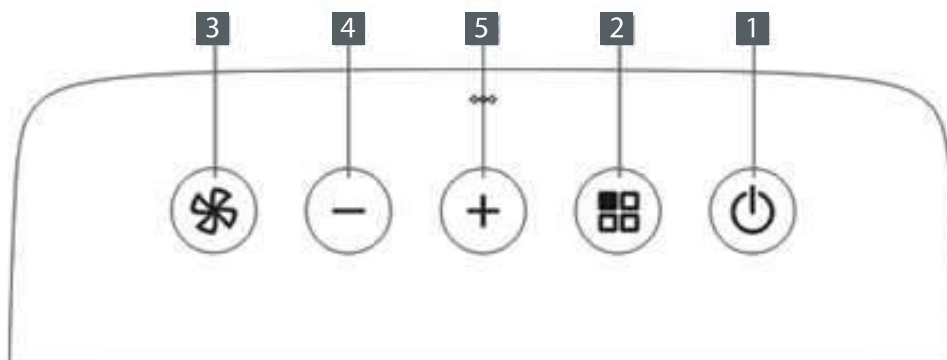

- | | |
|-----------------|---------------------|
| 1. Taste ON/OFF | 4. Taste Senkung |
| 2. Taste MODE | 5. Taste Steigerung |
| 3. Taste FAN | |

UM DAS KLIMAGERÄT EINZUSCHALTEN

1. Schließen Sie den Netzstecker an eine Netzsteckdose an. Auf dem Display des Gerätes erscheinen zwei Linien, die zeigen, dass sich das Klimagerät im Standby-Betriebsmodus befindet.

2. Drücken Sie den Netzschalter bis Sie das Klimagerät einschalten. Nach dem Einschalten wählt das Klimagerät automatisch den Betriebsmodus, der vor dem Ausschalten zuletzt aktiv war.

- ✓ Anmerkung: Auf keinen Fall schalten Sie das Klimagerät aus indem Sie den Netzstecker aus der Netzsteckdose ausziehen. Immer drücken Sie den Netzschalter , um das Klimagerät auszuschalten. Danach warten Sie ein paar Minuten ab, bevor Sie den Netzstecker aus der Netzsteckdose ausziehen. Dadurch kann das Klimagerät einen Kontrollzyklus vollbringen, um die Funktionsweise zu überprüfen.



COOL: Kühlbetriebsmodus

Der Kühlbetriebsmodus ist ideal für heißes und schwüles Wetter, wann Sie Ihre Wohnumgebung klimatisieren und trocknen wollen:

Um den Kühlbetriebsmodus einzustellen:

- Drücken Sie die Betriebsmodus-Taste MODE wiederholt, bis Sie die Betriebsmodusoption COOL gewählt haben. Die Kühlanzeige erscheint auf dem Display.
- Wählen Sie die Solltemperatur zwischen 18°C – 35°C, indem Sie die Taste ▲ oder ▼ drücken, bis der gewünschte Temperaturwert auf dem Display erscheint.
- Stellen Sie die gewünschte Lüftergeschwindigkeit ein, indem Sie die Taste FAN drücken. Es stehen Ihnen 4 Geschwindigkeitsstufen zur Verfügung:

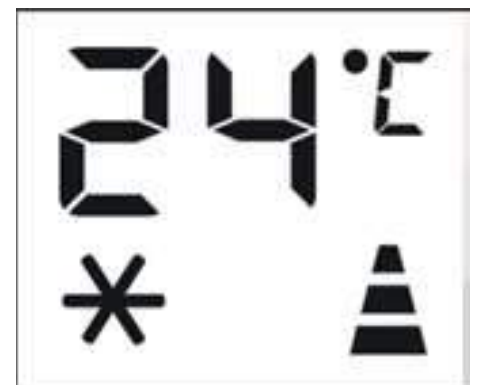



MAXIMUM SPEED (Höchstgeschwindigkeit): Wählen Sie diese Option, um die Solltemperatur so schnell wie möglich zu erreichen.



MEDIUM SPEED (mittlere Geschwindigkeit): Wählen Sie diese Option, um den Geräuschpegel zu verringern. Dennoch werden Sie schnell einen guten Komfortstandard erreichen.



LOW SPEED (geringe Geschwindigkeit): Wählen Sie diese Option für einen sehr leisen Betrieb.



AUTO SPEED (automatische Geschwindigkeit): Das Gerät wählt automatisch die am besten geeignete Lüftergeschwindigkeit in Abhängigkeit von der eingestellten Temperatur.

Die bestgeeignete Temperatur für die Wohnumgebung während des Sommers variiert zwischen 24°C und 27°C. Es wird jedoch nicht empfohlen, die Temperatur weit unter der Außentemperatur einzustellen.



HEAT: Heizbetriebsmodus*

Um den Heizbetriebsmodus einzustellen:

- Drücken Sie die Betriebsmodus-Taste **MODE** wiederholt, bis Sie die Betriebsmodusoption **HEATING** gewählt haben. Das Heizzymbol erscheint auf dem Display.
- Wählen Sie die Solltemperatur (10 – 25°C), indem Sie die Taste **▲** oder **▼** drücken, bis der gewünschte Temperaturwert auf dem Display erscheint.
- Stellen Sie die gewünschte Lüftergeschwindigkeit ein, indem Sie die Taste **FAN** drücken.



- Wasser wird von der Luft entfernt und im Behälter gesammelt.
- Wenn der Behälter voll ist, schaltet das Klimagerät automatisch aus. Auf dem Display erscheint die Meldung **Ft** (voller Behälter). Der Behälterdeckel soll entnommen werden und der Behälter geleert werden. Lassen Sie das ganze Wasser abfließen, das im Becken geblieben ist. Nachdem das Wasser abgelassen worden ist, setzen Sie den Behälterdeckel wieder an die richtige Stelle.

Anmerkungen:

Wenn Sie das Klimagerät in sehr kalten Räumen bedienen, wird die Auftaufunktion automatisch eingeschaltet. Der normale Betrieb wird unterbrochen. Die Meldung **Lt** erscheint auf dem Display. Während dieses Betriebs ist es normal, dass das Klimagerät Geräusche ausgibt, um sich umzustellen.

1. In diesem Betriebsmodus sollen Sie ein paar Minuten abwarten, bis das Klimagerät die Heißluft auszustrahlen anfängt.

In diesem Betriebsmodus kann der Lüfter für kurze Zeitabschnitte aktiv sein, selbst wenn die Solltemperatur bereits erreicht worden ist.

* Bedeutet, dass das Modell mit der Wärmepumpe diese Funktion besitzt.



FAN: Lüftungsbetriebsmodus

Wenn Sie das Klimagerät in diesem Betriebsmodus nutzen, brauchen Sie keinen Abluftschlauch daran anzuschließen.

Um den Lüftungsbetriebsmodus einzustellen:

- Drücken Sie die Betriebsmodus-Taste **MODE** wiederholt, bis Sie die Betriebsmodusoption **FAN** gewählt haben. Das Entfeuchtungssymbol erscheint auf dem Display.

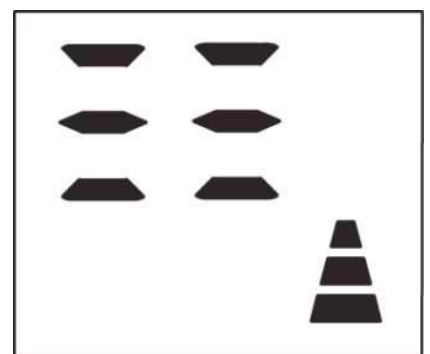

- Wählen Sie die gewünschte Lüftergeschwindigkeit, indem Sie die Taste FAN drücken. Es stehen Ihnen drei Geschwindigkeitsoptionen zur Verfügung.

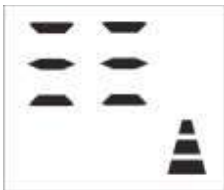

MAXIMUM SPEED (Höchstgeschwindigkeit): Wählen Sie diese Option, um die höchste Lüftergeschwindigkeit zu erreichen.

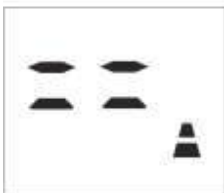

MEDIUM SPEED (mittlere Geschwindigkeit): Wählen Sie diese Option, um den Geräuschpegel zu verringern. Dennoch werden Sie schnell einen guten Komfortstandard erreichen.



LOW SPEED (geringe Geschwindigkeit): Wählen Sie diese Option für einen sehr leisen Betrieb..

In diesem Betriebsmodus kann die Geschwindigkeitsoption AUTO nicht gewählt werden.



DRY: Entfeuchtungsbetriebsmodus

Der Entfeuchtungsbetriebsmodus ist ideal, um die Feuchtigkeit im Zimmer (im Frühling und Herbst, in Feuchträumen oder während der Regenzeit usw.) zu verringern.

Für den Entfeuchtungsbetriebsmodus soll das Klimagerät auf dieselbe Art und Weise vorbereitet werden wie für den Kühlbetriebsmodus. Das heißt, der Abluftschlauch soll angeschlossen werden, um die Feuchtigkeit nach außen abzuführen.

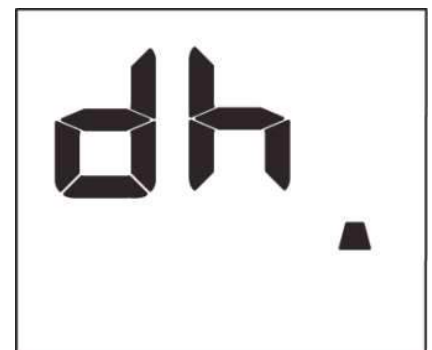

Um den Entfeuchtungsbetriebsmodus einzustellen:

- Drücken Sie die Betriebsmodus-Taste MODE wiederholt, bis Sie die Betriebsmodusoption DRY gewählt haben. Das Entfeuchtungssymbol erscheint auf dem Display.
- In diesem Betriebsmodus wird die Lüftergeschwindigkeit automatisch vom Klimagerät eingestellt.
Sie können die Lüftergeschwindigkeit nicht manuell einstellen.



Die Temperatur des Geräts umschalten

Wenn das Gerät im Standby-Modus ist, drücken Sie die M-Taste 20 Sekunden lang, dann können Sie die Temperatur ändern.

Beispielsweise:

Vor der Änderung im Kühlbetrieb, der Bildschirmanzeige wie in Abbildung E.

Nach der Änderung im Kühlbetrieb, der Bildschirmanzeige wie in Abbildung F.



UV Funktion

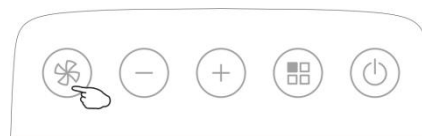

Den Knopf  für ca. 3 Sekunden drücken, um die UV Funktion zu aktivieren und „ON„ wird für 3 Sekunden auf dem Display erscheinen.

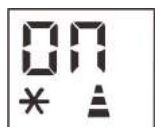

Den Knopf  für ca. 3 Sekunden drücken, um die UV Funktion auszuschalten und „OF „ wird für 3 Sekunden auf dem Display erscheinen.



Achtung! Die UV Funktion ist nicht verfügbar, wenn das Klimagerät ausgeschaltet ist.

SELBSTDIAGNOSE

Das Klimagerät ist mit einem Selbstdiagnosesystem ausgestattet, um die Fehlfunktionen und Störungen zu erkennen. Die Fehleranzeigen werden auf dem Display des Klimagerätes eingeblendet.

Wenn angezeigt



Niedrige Temperatur
(Frostschutz)

Was soll ich tun?

Das Gerät ist mit einer Frostschutzfunktion ausgestattet. Dadurch wird vermieden, dass sich übermäßiges Eis auf dem Gerät bildet.

Das Klimagerät fängt automatisch an wieder zu arbeiten, nachdem der Auftauvorgang zu Ende kommt.



Sensorenausfall
(Sensor ist beschädigt)

Wenn diese Meldung eingeblendet wird, setzen Sie sich in Verbindung mit Ihrem autorisierten Service-Center.



Voller Behälter
(Sicherheitsbehälter voll)

Leeren Sie den internen Sicherheitsbehälter gemäß den Anweisungen im Kapitel „Ende des Jahreszeitbetriebs“.

ANWEISUNGEN ZUR RICHTIGEN BENUTZUNG DES KLIMAGERÄTES

Um das Beste aus dem Klimagerät herauszuholen, befolgen Sie die folgenden Empfehlungen:

- Schließen Sie alle Fenster und Türen im Raum zu, wo Sie das Klimagerät benutzen (Abb. 1). Wenn Sie das Gerät auf Dauer installieren, sollen Sie die Tür leicht geöffnet lassen (nicht mehr als 1 cm), um die richtige Belüftung zu sichern.
- Schützen Sie den Raum vor der Sonneneinwirkung, indem Sie die Vorhänge und/oder Rollläden teilweise zuziehen. Auf diese Weise können Sie das Klimagerät viel mehr wirtschaftlicher betreiben (Abb. 2).
- Auf keinen Fall lassen Sie irgendwelche Gegenstände auf dem Klimagerät.
- Blockieren Sie nicht die Luftein- und Ausgänge des Klimageräts (Abb. 3). Lassen Sie die Lufteintritts- und Ausgangsgitter frei.
- Stellen Sie sicher, dass sich keine Wärmequellen im klimatisierten Zimmer befinden.
- Auf keinen Fall benutzen Sie das Klimagerät in Feuchträumen (z. B. in Wäschereien oder ähnlichen Räumen).
- Auf keinen Fall benutzen Sie das Klimagerät draußen.
- Stellen Sie sicher, dass das Klimagerät auf einer ebenen Fläche steht. Wenn notwendig, setzen Sie die Rollenblockade an den Vorderrädern.

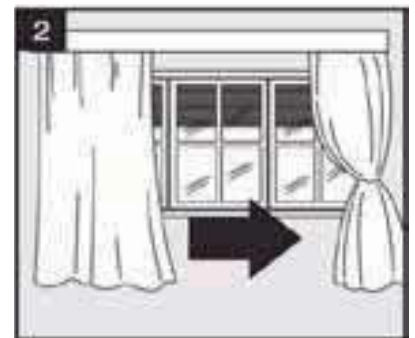
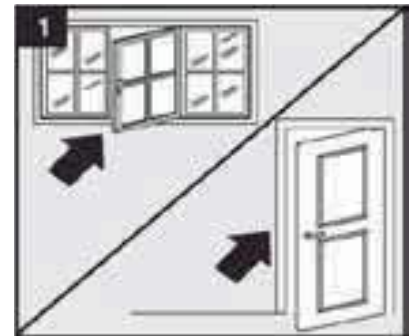

ENTWÄSSERUNGSMETHODEN

Dieses Klimagerät ist mit der letzten MIST-Technology ausgestattet. Diese bedeutet, dass der Wasserbehälter fast niemals vollständig gefüllt wird. Daher wird die Entleerung des Behälters im Allgemeinen nur am Ende der jeweiligen Jahreszeit notwendig sein (dazu sehen Sie das Kapitel „Ende des Jahreszeitbetriebs“. Allerdings, funktioniert die MIST-Technologie nicht wenn sich das Klimagerät im Heizbetriebsmodus befindet. Daher soll der Behälter entleert werden, wenn das Gerät im Heizbetriebsmodus gearbeitet hat.

Anmerkung: Als Sicherheitsvorkehrung um den Wasseraustritt zu verhindern, ist das Klimagerät mit einer Fangvorrichtung ausgestattet. Diese Fangvorrichtung verhindert, dass das Wasser ausläuft, wenn der Behälter voll ist. Das Klimagerät wird vollständig zum Stillstand kommen. Auf dem Display erscheint die Meldung **FE** (Voller Behälter), wie im Kapitel „Selbstdiagnose“ hingedeutet. Der Kompressor und Lüfter werden nicht wieder starten, bis der Behälter leer ist.

PERIODISCHE ENTWÄSSERUNG

- Schalten Sie das Klimagerät aus. Danach entleeren Sie den Wasserbehälter, indem Sie die Verschlusskappe herausziehen. Das Wasser soll in die Ablaufwanne abfließen. Die Ablaufwanne wird nicht die ganze Menge des Wassers hinnehmen. Daher werden Sie mehrere Male die Ablaufwanne benötigen, um das ganze Wasser zu beseitigen. Es kann einfacher sein, wenn Sie das Klimagerät nach draußen bewegen (nachdem Sie 3 – 4 Wannen entleert haben), um die zufällige Verschüttung des Wassers zu vermeiden, wenn Sie das Klimagerät bewegen). Danach entfernen Sie den Flanschdeckel, um das Wasser auf den Boden unbehindert abzulassen.
- Der Wasserbehälter ist leer, wenn nicht mehr Wasser von der Ablauföffnung fließt, als den Wasserbehälter entleeren kann. Normalerweise, können Sie das

Klimagerät ein bisschen nach oben an der Vorderseite kippen, bis kein Wasser vom Ausgang fließt.

- Schalten Sie das Klimagerät wieder ein, indem Sie den Netzschalter ON/OFF drücken. Stellen Sie sicher, dass sich das Gerät im Betriebsmodus COOL (Kühlung), DRY (Entfeuchtung) oder HEAT befindet. Der Kompressor wird ungefähr nach 3 Minuten starten nachdem Sie das Klimagerät eingeschaltet haben.

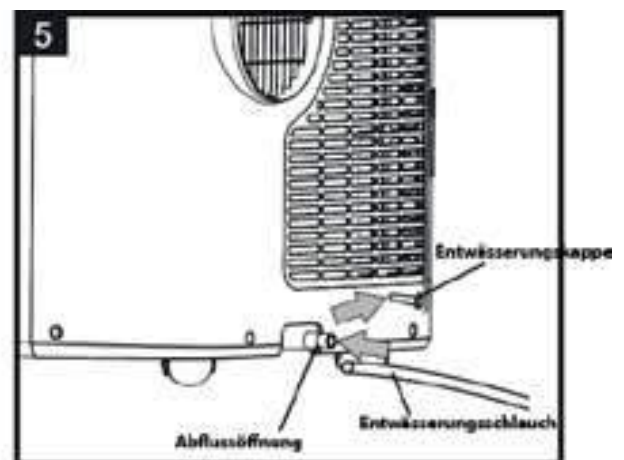
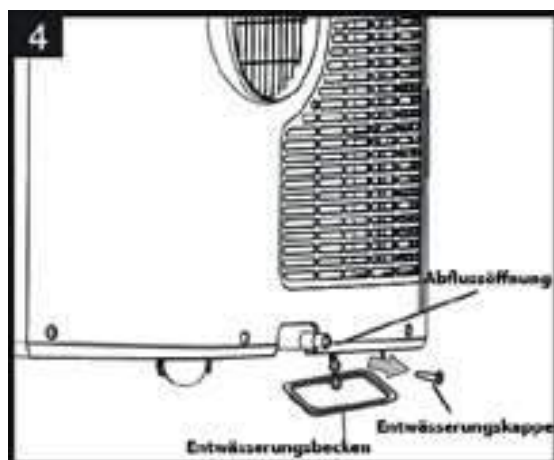

STÄNDIGE ENTWÄSSERUNG

Wenn Sie das Klimagerät im Heizbetriebsmodus HEAT benutzen, kann die ständige Entwässerung angewendet werden um die Schwierigkeiten mit der manuellen Entwässerung zu vermeiden. Dafür:

1. Entleeren Sie den Wasserbehälter vollständig.
2. Schließen Sie ein Ende des Schlauches an die Abflussöffnung an und legen Sie das andere Schlauchende draußen oder an die Stelle, wo das Wasser unbehindert abgelassen werden kann.
3. Schalten Sie das Klimagerät ein und wählen Sie den Heizbetriebsmodus HEAT.

Wenn Sie die Methode der ständigen Entwässerung im Heizbetriebsmodus HEAT benutzen, wird das Wasser aus der Luft über den Entwässerungsschlauch ständig entfernt.

Anmerkung: Stellen Sie bitte sicher, dass die Höhe und die Teile des

Entwässerungsschlauches nicht höher als die Abflussöffnung sind. Andernfalls wird der Wasserbehälter nicht entleert.

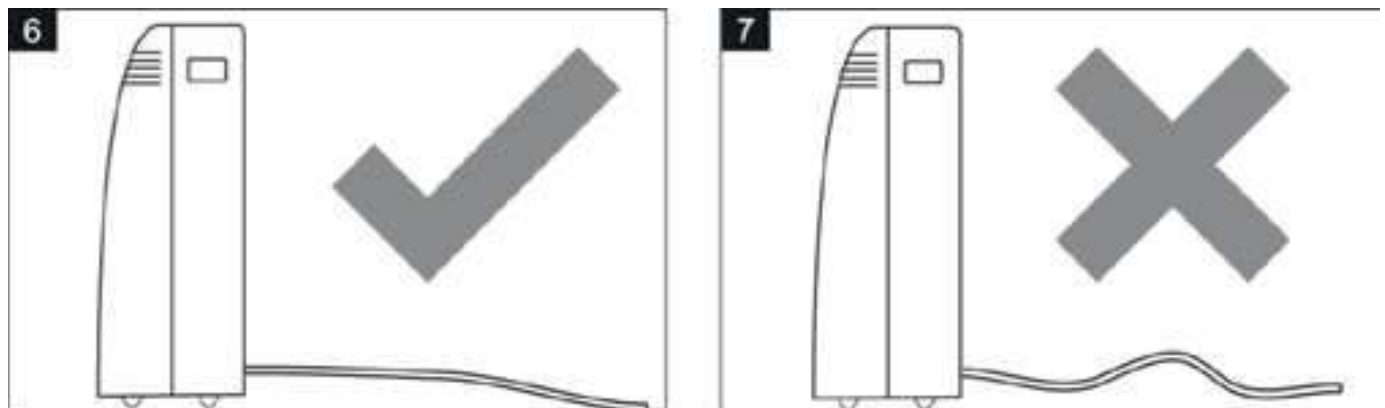

REINIGUNG

Bevor Sie das Klimagerät zu reinigen oder zu warten anfangen, schalten Sie es aus, indem Sie die Taste  auf dem Bedienfeld oder die Taste ON/OFF auf der Fernbedienung drücken. Danach warten Sie ein paar Minuten ab und trennen Sie das Gerät von der Netzsteckdose.

Um das Gehäuse zu reinigen:

1. Reinigen Sie das Gerät mit einem leicht angefeuchteten Tuch. Danach benutzen Sie ein trockenes Tuch.
 2. Auf keinen Fall reinigen Sie das Klimagerät mit Wasser. Dies kann gefährlich sein.
 3. Für die Reinigung des Gerätes benutzen Sie kein Benzin, keinen Alkohol und keine Lösungsmittel.
 4. Auf keinen Fall sprühen Sie irgendwelche Insektizide oder ähnliche Mittel auf das Klimagerät.
1. Um den Luftfilter zu reinigen
 1. Der Luftfilter soll nach jeder Betriebswoche gereinigt werden. Auf diese Weise sichern Sie, dass das Klimagerät effizient arbeitet.
 2. Der Luftfilter befindet sich im Lufteintrittsgitter

3. Benutzen Sie einen Staubsauger, um die Staubansammlung vom Filter zu entfernen. Wenn der Filter sehr verschmutzt ist, tauchen Sie ihn im Warmwasser und danach spülen Sie ihn ein paar Male. Das Wasser soll nicht heißer als 40°C sein.
4. Nach dem Waschen trocknen Sie den Luftfilter und danach schließen Sie ihn an das Lufteintrittsgitter des Klimagerätes wieder an.

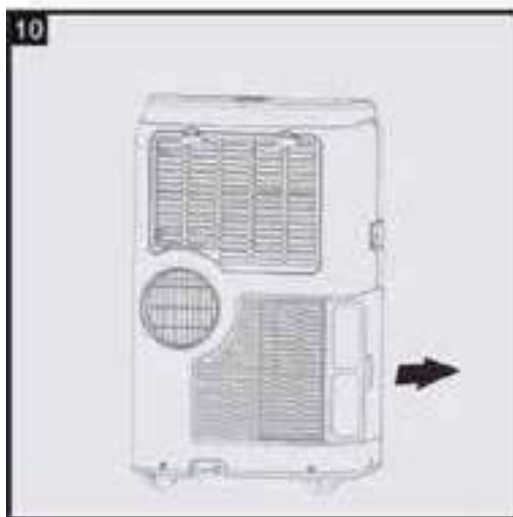
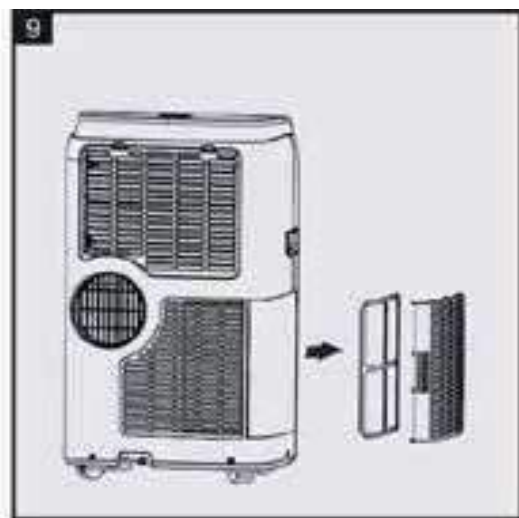

ANFANG UND ENDE DES JAHRESZEITBETRIEBS

Am Anfang des Jahreszeitbetriebs:

1. Stellen Sie sicher, dass das Netzkabel und der Netzstecker nicht beschädigt sind sowie das Erdungssystem effizient funktioniert.
2. Befolgen Sie präzise die Installationsanweisungen.

Am Ende des Jahreszeitbetriebs:

1. Lassen Sie das Wasser aus dem internen Kreislauf vollständig ab und entfernen Sie die Kappe (Abb. 12).
2. Lassen Sie das ganze Wasser, das geblieben ist, in den Becken ab. Nachdem das ganze Wasser abgelassen worden ist, setzen Sie die Kappe wieder an ihre Stelle.
3. Reinigen Sie den Filter und trocknen Sie ihn bevor Sie ihn zurück installieren.

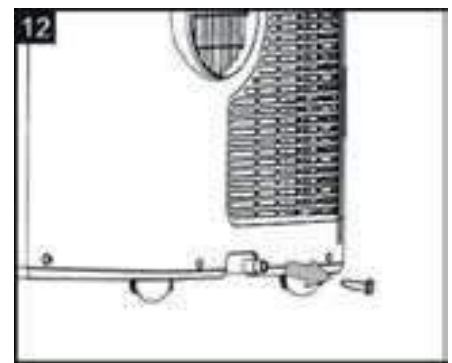

TECHNISCHE SPEZIFIKATIONS

Für alle technischen Details siehe Typenschild:

Rahmenbedingungen

Raumtemperatur (Kühlung): 18°C-35 °C (64°F-95°F)

Raumtemperatur (Heizung): 10°C-25 °C (50°F-77°F)

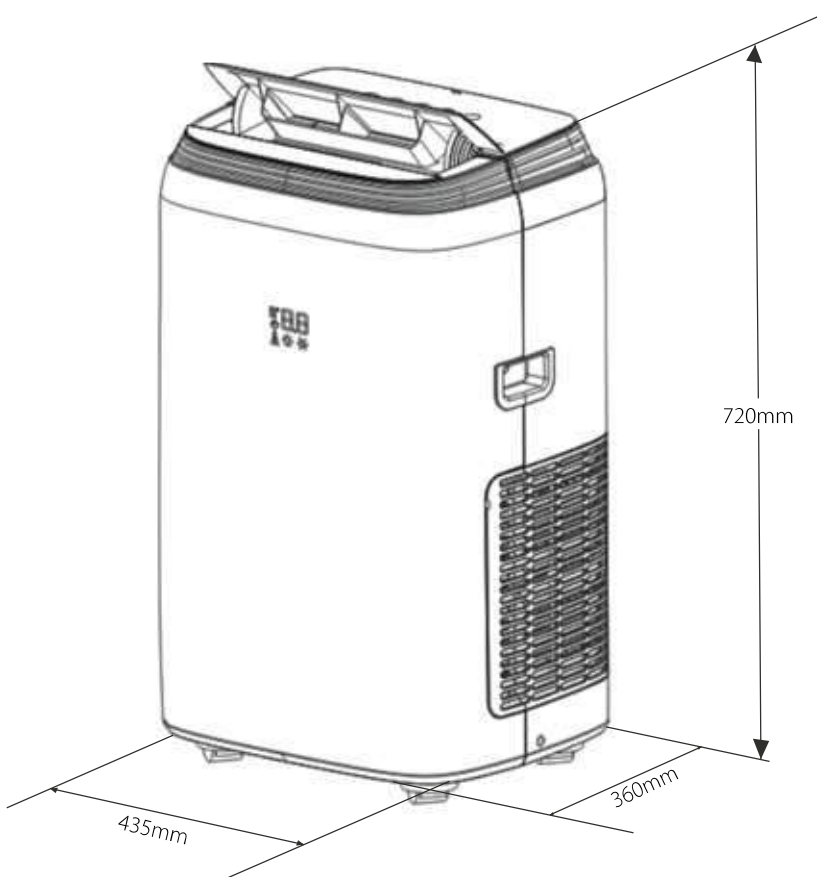

ABMESSUNGEN DES GERÄTS

Breite: 435mm

Höhe: 720mm

Tiefe: 360mm

FEHLERBEHEBUNG

Bevor Sie sich mit unserem Service in Verbindung setzen, prüfen Sie bitte, ob sich der Fehler anhand von untenstehenden Hinweisen beheben lässt. Erst wenn das nicht der Fall ist, wenden Sie sich an unseren Service.

Störungen werden meistens nicht durch technische Mängel oder Defekte des Gerätes verursacht, sondern durch Bedienungsfehler, deswegen sind sie leicht zu beheben.

Die häufigsten Ursachen von Störungen sind nicht angeschlossene oder falsch (zu schwach) angeschlossene Stecker (Kabel).

Wenn Sie Probleme mit dem Gerät haben, versuchen Sie zuerst folgende Maßnahmen zu ergreifen:

1. Prüfen Sie, ob die Verbindung mit der Stromversorgung in Ordnung ist. Stellen Sie sicher, dass das Netzkabel an das Gerät und an die Wandsteckdose richtig und fest angeschlossen wird.
2. Prüfen Sie, ob das Gerät eingeschaltet ist.
3. Prüfen Sie, ob der richtige Betriebsmodus gewählt worden ist.

Vorsicht!

Versuchen Sie niemals das Gerät selbst zu reparieren oder das Gehäuse zu öffnen. Dies kann zum sofortigen Verlust des Garantieanspruchs führen.

PROBLEM	URSACHE	LÖSUNG
Das Klimagerät schaltet nicht ein.	<ul style="list-style-type: none">• Keine Stromversorgung• Das Gerät ist nicht an die Netzsteckdose angeschlossen.• Die interne	<ul style="list-style-type: none">• Warten Sie ab.• Schließen Sie das Gerät an die Netzsteckdose an.• Warten Sie 30 Min. ab. Wenn das Problem

	Sicherheitseinrichtung schaltet sich nicht ein.	weiter besteht, setzen Sie sich in Verbindung mit dem Service-Center.
Das Klimagerät arbeitet nur für die kurze Zeit.	<ul style="list-style-type: none"> • Es gibt Biegungen im Abluftschlauch. • Irgendwas blockiert den Luftausgang 	<ul style="list-style-type: none"> • Legen Sie den Abluftschlauch richtig. Halten Sie ihn so kurz und frei von Biegungen wie möglich, um die Engpässe zu vermeiden. • Prüfen und entfernen Sie alle Hindernisse, die den Luftausgang blockieren.
Das Klimagerät arbeitet, aber kühlt den Raum nicht.	<ul style="list-style-type: none"> • Fenster, Türe und/oder Rollläden sind offen. • Es gibt Wärmequellen im Zimmer (z. B. Ofen, Fön usw.) • Abluftschlauch ist 	<ul style="list-style-type: none"> • Schließen Sie die Fenster, Türe und Rollläden zu. Dabei beachten Sie bitte die Hinweise aus dem Kapitel „Anweisungen zur richtigen Benutzung des Klimagerätes“. • Beseitigen Sie die Wärmequellen. • Schließen Sie den

	<p>abgetrennt vom Gerät.</p> <ul style="list-style-type: none"> Die technische Spezifikation des Klimagerätes ist nicht geeignet für das Zimmer, wo sich das Gerät befindet. 	<p>Abluftschlauch an die Rückseite des Gerätes an (Abb. 1).</p>
<p>Während das Klimagerät arbeitet, verbreitet sich ein unangenehmer Geruch im Zimmer.</p>	<ul style="list-style-type: none"> Luftfilter ist verstopft. 	<ul style="list-style-type: none"> Reinigen Sie den Filter wie oben beschrieben.
<p>Das Klimagerät funktioniert nicht 3 Minuten nach dem Neustart.</p>	<ul style="list-style-type: none"> Die interne Sicherheitseinrichtung des Gerätes verhindert, dass das Klimagerät neu gestartet wird bis 3 Min. vergehen nach dem letzten Ausschalten. 	<ul style="list-style-type: none"> Warten Sie ab. Diese Verspätung ist normal für die Arbeitsweise des Klimagerätes.
<p>Die folgende Meldung erscheint auf dem Display: LE / PF / FE</p>	<ul style="list-style-type: none"> Das Klimagerät hat eine Selbstdiagnose-Funktion, um die Zahl der Fehlfunktionen zu erkennen. 	<ul style="list-style-type: none"> Dazu sehen Sie das Kapitel „Selbstdiagnose“.

Klimatyzator Przenośny

BAC-PO-1111-E06S

BAC-PO-1111-E06U

BAC-PO-1111-T06S

BAC-PO-1111-B06U

BAC-PO-1111-T06B

Instrukcja Obsługi

 **BLAUPUNKT**

MATEKO Sp. z o.o.
ul. Przyleśna 17a
PL-05-126 Michałów-Grabina
e-mail:service@mateko.pl
www.blaupunkt.com

PRZEPISY I ZASADY BEZPIECZEŃSTWA

- 1 Przed instalacją klimatyzatora należy dokładnie zapoznać się z instrukcją obsługi i ostrzeżeniami na urządzeniu. Instrukcja zawiera prawidłowe zasady montażu i obsługi klimatyzatora. Nieprzestrzeganie przepisów bezpieczeństwa zawartych w instrukcji, grozi utratą gwarancji.
- 2 Na urządzeniu znajduje się tabliczka znamionowa, która zawiera niepowtarzalny numer seryjny klimatyzatora, który służy do jego identyfikacji, przykładowo na potrzeby serwisu gwarancyjnego i pogwarancyjnego.
- 3 Wszystkie produkty marki Blaupunkt są starannie testowane przed sprzedażą. Po rozpakowaniu urządzenia należy sprawdzić, czy w dostarczonym zestawie znajdują się wszystkie jego części i akcesoria. W przypadku stwierdzenia uszkodzeń w transporcie, innych usterek lub braku jakichkolwiek części, należy klimatyzator niezwłocznie zwrócić do sprzedawcy.
- 4 Urządzenie może zgodnie ze wskazówkami i diagramami w tej instrukcji obsługi zainstalować użytkownik we własnym zakresie. Nie wymaga to specjalistycznej wiedzy. Nieprawidłowa instalacja może być przyczyną wycieku wody, porażenia prądem i nieodwracalnie uszkodzić urządzenie. Producent i dystrybutor urządzenia nie ponoszą odpowiedzialności za sposób instalacji urządzenia, oraz wynikające z tego konsekwencje.
- 5 Urządzenie należy zainstalować zgodnie z krajowymi przepisami dotyczącymi instalacji elektrycznych. Przed podłączeniem do sieci należy sprawdzić, czy parametry prądu sieciowego (napięcie) odpowiadają wymogom urządzenia (220-240V/50Hz). Jeżeli tak nie jest, w żadnym wypadku nie należy podłączać urządzenia do zasilania sieciowego. Wtyczkę sieciową urządzenia należy całkowicie włożyć do gniazdka sieciowego. Nie należy używać przedłużaczy lub rozgałęziaczy do podłączania przewodu sieciowego klimatyzatora. Jeżeli urządzenie nie jest używane przez dłuższy czas, należy wyjąć wtyczkę

gniazdka. Jeżeli urządzenie nie było używane przez dłuższy czas, przed ponownym jego uruchomieniem należy sprawdzić, czy wloty i wyloty powietrza nie są zablokowane.

- 6 Konieczne jest, aby urządzenie podłączyć do wydajnego systemu uziemienia. To oznacza, że gniazdko sieciowe, do którego podłączone jest urządzenie, powinno być połączone z systemem uziemiania. Elektryczny obieg prądu, do którego podłączone jest urządzenie powinien być sprawdzony przez wykwalifikowanego elektryka.
- 7 Urządzenie należy trzymać przynajmniej 50 cm z dala od materiałów łatwopalnych (np. alkohol itd.) albo pojemników pod ciśnieniem (np. aerozoli).
- 8 Przed podłączeniem urządzenia do sieci należy sprawdzić, czy parametry prądu sieciowego (napięcie) odpowiadają wymogom urządzenia (220-240V/50Hz). Jeżeli tak nie jest, w żadnym wypadku nie należy podłączać urządzenia do zasilania sieciowego. Wtyczkę sieciową urządzenia należy całkowicie włożyć do gniazdka sieciowego. Nie należy używać przedłużaczy lub rozgałęziaczy do podłączenia przewodu sieciowego klimatyzatora. Jeżeli urządzenie nie jest używane przez dłuższy czas, należy wyjąć wtyczkę sieciową z gniazdka. Jeżeli urządzenie nie było używane przez dłuższy czas, przed ponownym jego uruchomieniem należy sprawdzić, czy wloty i wyloty powietrza nie są zablokowane.
- 9 Przewód sieciowy i wtyczka sieciowa urządzenia służą do ostatecznego odłączenia urządzenia od zasilania sieciowego prądem elektrycznym, dlatego w każdej chwili muszą być łatwo dostępne.
- 10 Podczas buzy klimatyzator należy wyłączyć i odłączyć od zasilania sieciowego. Jeżeli praca klimatyzatora została zakłócona wyładowaniami atmosferycznymi lub promieniowaniem elektromagnetycznym, urządzenie należy wyłączyć i odłączyć od zasilania sieciowego. Następnie, po kilku minutach ponownie włączyć.

- 11 Urządzenia nie należy używać do celów innych niż wymienione w tej instrukcji obsługi. Używanie klimatyzatora niezgodnie z jego przeznaczeniem grozi utratą gwarancji. Urządzenia nie powinny obsługiwać osoby, które nie posiadają odpowiedniej wiedzy na jego temat i nie zapoznały się z instrukcją obsługi. Dotyczy to w szczególności dzieci.
- 12 Aby podczas chłodzenia jak najszybciej osiągnąć docelową temperaturę, należy w klimatyzowanym pomieszczeniu zamknąć drzwi i okna oraz do minimum ograniczyć używanie urządzeń emitujących ciepło. Nie należy długo wystawiać się na działanie zimnego powietrza, bo jest to szkodliwe dla zdrowia. W trybie chłodzenia, najbardziej komfortową jest różnica 5°C między temperaturą wewnątrz i na zewnątrz klimatyzowanego pomieszczenia.
- 13 Podczas pracy urządzenia do wylotów powietrza nie należy wkładać rąk lub jakichkolwiek przedmiotów. Do klimatyzatora nie może dostać się woda. Urządzenia nie należy spryskiwać żadnymi płynami. Jeżeli podczas eksploatacji urządzenia, użytkownik zauważy jakiegokolwiek nieprawidłowości, jak. np. dziwny zapach lub dźwięk, dym, parę, ogień, nagrzanie obudowy lub wtyczki sieciowej, awarię bezpiecznika, zakłócenia funkcjonowania innych urządzeń, należy natychmiast wyłączyć urządzenie, odłączyć od zasilania sieciowego i niezwłocznie skontaktować się z autoryzowanym serwisem.
- 14 Tylko autoryzowany serwis może dokonywać napraw przeglądów gwarancyjnych urządzenia. Gwarancja nie obejmuje uszkodzeń spowodowanych nieprawidłową instalacją lub eksploatacją urządzenia, nieprzestrzeganiem instrukcji, niedozwolonymi zmianami lub naprawą przez osobę nieuprawnioną. Przed podjęciem jakichkolwiek działań związanych z czyszczeniem, naprawą, konserwacją lub przeglądem klimatyzatora, urządzenie należy wyłączyć i odłączyć od zasilania sieciowego.
- 15 Pod groźbą utraty gwarancji, użytkownik nie może we własnym zakresie dokonywać żadnych napraw, modyfikacji lub demontażu obudowy urządzenia.

MBS1111E/MBS1111T/MBS1111TB/MBS1111E(mod. '21)/ MBS1111TB(mod. '21)

W środku urządzenia nie znajdują się żadne części, które wymagałyby konserwacji ze strony użytkownika. Koniecznie należy zwrócić się do autoryzowanego serwisu, jeżeli przewód (wtyczka) sieciowy lub obudowa jest mechanicznie uszkodzony/uszkodzona, do klimatyzatora dostała się woda lub ciało obce, urządzenie nie funkcjonuje prawidłowo lub jego wydajność jest niezadowalająca, chociaż użytkownik przestrzega wszystkich zaleceń instrukcji.

- 16 Urządzenie należy czyścić suchą i miękką ścierką. Jeżeli obudowa urządzenia jest mocno zabrudzona, można użyć ścierki nasączonej domowym środkiem czystości. Urządzenia nie należy bezpośrednio spryskiwać wodą lub środkami czyszczącymi.
- 17 Jeżeli na urządzeniu lub w jego instrukcji znajduje się symbol przekreślonego pojemnika na śmieci, produkt spełnia wymogi dyrektywy Unii Europejskiej 2012/19/EU w sprawie zużytego sprzętu elektrycznego i elektronicznego. Zgodnie z powyższą dyrektywą wszystkie zużyte urządzenia elektryczne i elektroniczne powinny być utylizowane oddzielnie od odpadów gospodarstw domowych lub innych odpadów, w specjalnie do tego przeznaczonych punktach zbiorczych.
- 18 Według dyrektywy UE 2013/56/EU zużyte baterie należy utylizować z przepisami w tym zakresie. Nie należy usuwać baterii wraz z domowymi odpadami, wrzucać do ognia lub zakopywać w ziemi. Zużyte baterie należy dostarczyć do punktu zajmującego się ich utylizacją. Jeżeli płyn z baterii dostał się na skórę lub ubranie, należy go dokładnie zmyć zimną wodą.

Nie wolno dopuścić, aby czynnik chłodniczy R410A zastosowany w klimatyzatorach opisanych w niniejszej instrukcji wydostał się z układu chłodniczego do atmosfery. Czynnik chłodniczy R410A jest fluorowanym gazem cieplarnianym, objętym Protokołem z Kioto, o współczynniku globalnego ocieplenia (GPW) równym 2088 (zgodnie z rozporządzeniem 517/2014).

Informacje dotyczące urządzeń wykorzystujących gazowy czynnik chłodniczy: R290

- Uważnie przeczytaj wszystkie ostrzeżenia.
- Podczas rozmrażania i czyszczenia urządzenia nie stosuj narzędzi innych niż zalecane przez producenta.
- Urządzenie należy umieścić w przestrzeni wolnej od stałych źródeł zapłonu (na przykład: otwartego ognia, działających urządzeń gazowych lub elektrycznych).
- Nie dopuść do przebicia obudowy, nie spalaj urządzenia.
- Gazy stosowane jako czynnik chłodniczy mogą być bezwonne.
- Urządzenie należy zainstalować, użytkować i przechowywać w pomieszczeniu o powierzchni większej niż 13 m².
- R290 jest chłodziwem w postaci gazowej, spełniającym dyrektywy unijne w zakresie ochrony środowiska. Nie dopuść do przebicia dowolnej części obwodu chłodzącego.
- Jeżeli urządzenie jest zainstalowane, użytkowane lub przechowywane w pomieszczeniu pozbawionym wentylacji, należy zapewnić rozwiązania zapobiegające gromadzeniu się wyciekającego chłodziwa i stworzenia zagrożenia pożaru lub wybuchu w wyniku zapłonu chłodziwa spowodowanego przez grzejnik elektryczny, piec lub inne źródło zapłonu.
- Urządzenie należy przechowywać w sposób, który pozwoli zapobiec uszkodzeniom mechanicznym.
- Osoby obsługujące lub modyfikujące obwód chłodzący muszą posiadać odpowiednie uprawnienia nadane przez akredytowaną organizację, zapewniające fachowe obchodzenie się z czynnikiem chłodniczym, co musi zostać potwierdzone przez renomowane organizacje branżowe.
- Wszelkie naprawy należy przeprowadzać zgodnie z zaleceniami producenta.
- Konserwacja i naprawy wymagające zatrudnienia fachowców z innych dziedzin powinny być przeprowadzane pod nadzorem osoby uprawnionej do użytkowania palnych czynników chłodniczych.



OPIS URZĄDZENIA

1. Grill wylotu powietrza
2. Wyświetlacz
3. Uchwyt
4. Grill wlotu powietrza
5. Kółka
6. Panel sterujący
7. Grill wlotu powietrza
8. Wejście rury odprowadzającej powietrze
9. Od pływ wody
10. Przewód zasilający
11. Rura odprowadzająca powietrze
12. Okierna dysza wylotowa
13. Dysza wlotowa
14. Uchwyt okienny
15. Wąż odpływowy
16. Pilot

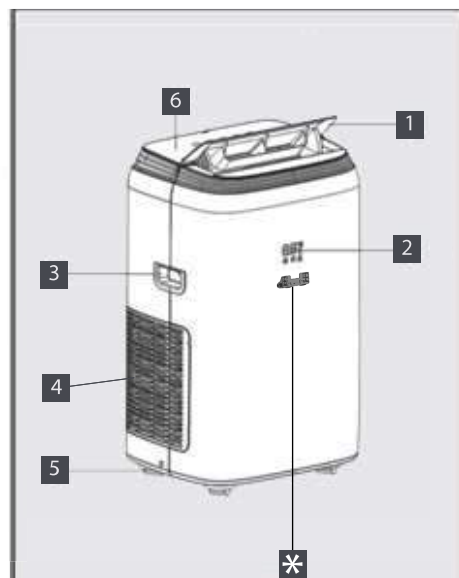

* Lampa UV-C

Lampę UV-C zamontowaliśmy w sposób, który uchroni użytkownika przed bezpośrednim kontaktem ze światłem UV-C.

Współcześnie stosowane lampy UV-C LED, mimo małych rozmiarów zapewniają, solidne, bardzo stabilne źródło światła.

Lampy UV-C LED można zastosować przy filtracji wody i powietrza. Zapewniają bezpieczny i przyjazny dla środowiska proces fotochemiczny. Sterylizujące światło UV-C przenika przez ściany komórkowe mikroorganizmów i niszczy strukturę cząsteczek DNA.

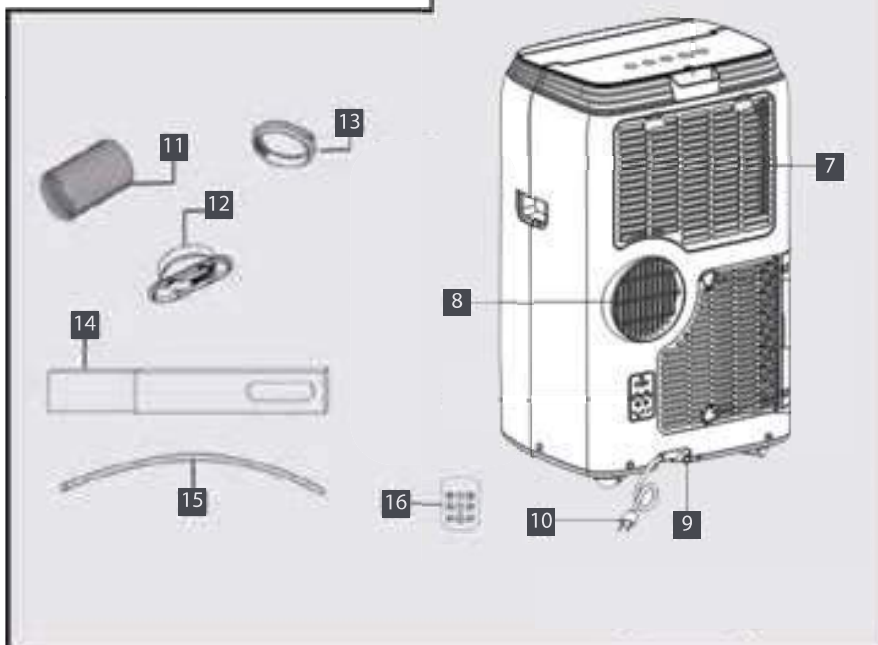

UWAGA: URZĄDZENIE HERMETYCZNIE ZAMKNIĘTE

PRZYGOTOWANIE

Poniższa instrukcja pomoże ci przygotować klimatyzator do pracy z maksymalną możliwą wydajnością. Przed uruchomieniem upewnij się, że zwrot powietrza oraz grill kratki wylotowej nie są zatkane.

KLIMATYZATOR BEZ INSTALACJI

Wystarczy kilka prostych kroków, aby poprawić komfort użytkownika:

- Zamontuj rurę odprowadzającą powietrze z tyłu urządzenia (rys. A).

Zamontuj okienną dyszę wylotową na końcu rury odprowadzającej powietrze.

Adjust the length of the hose to reach the window.

- Ustaw klimatyzator w pobliżu okna lub drzwi balkonowych. Dopasuj długość rury.
- Uchyl okno lub drzwi balkonowe i dopasuj wylot (rys. B).
- Jeżeli posiadasz okno przesuwne (jak na rys. C) umieść uchwyt okienny w parapecie i dociśnij opuszczając okno. Następnie włóż wylot rury odprowadzającej powietrze do uchwyty okiennego, a następnie podłącz drugi koniec rury do klimatyzatora. (rys. C)

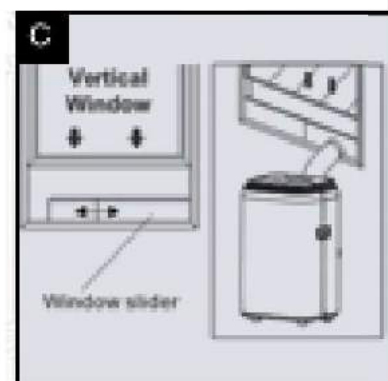
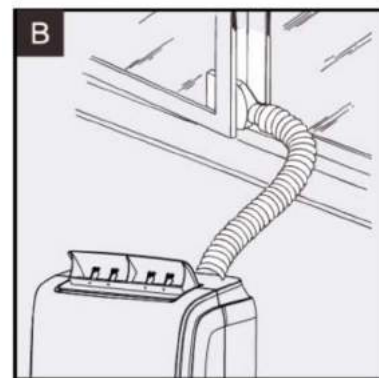
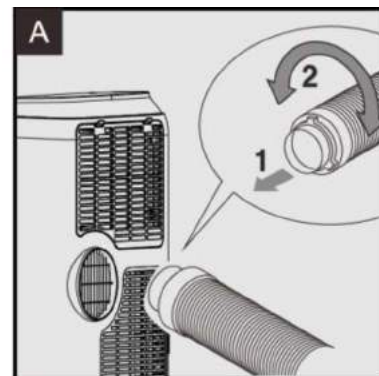

WAŻNE! Rura odprowadzająca powinna być możliwie najkrótsza, bez załamań i syfonów. Rura odprowadzająca nie może być dłuższa niż 1,5 m, nie wolno jej przedłużać oraz podłączać do kanałów wentylacyjnych lub kominowych.

EKRAN WYŚWIETLACZA

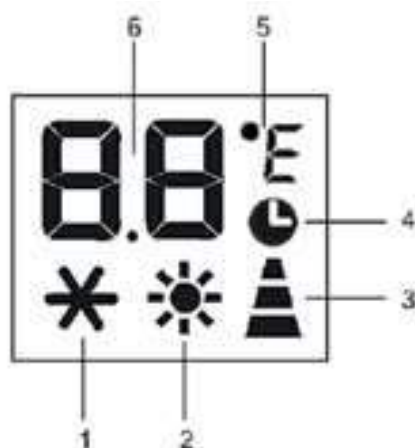

- 1. Chłodzenie
- 2. Grzanie
- 3. Wentylacja

- 4. Timer
- 5. Jednostka temperatury
- 6. Temperatura

OBSŁUGA PANELU KONTROLNEGO

Panel kontrolny znajdujący się na górze urządzenia, pozwala korzystać z niektórych funkcji bez użycia pilota. Tylko dzięki pilotowi można korzystać ze wszystkich funkcji.

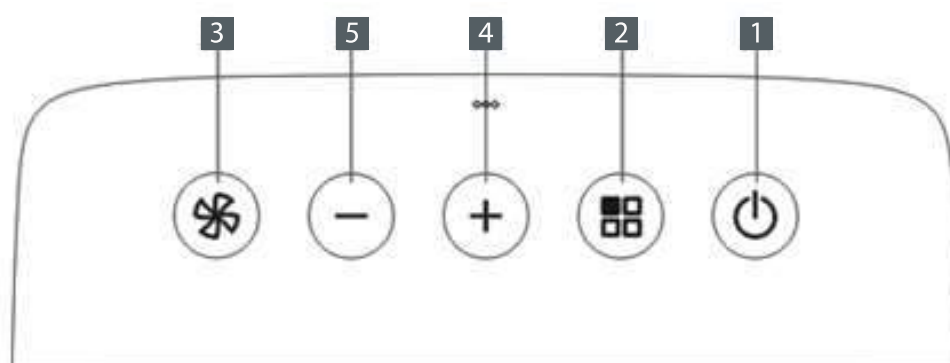

- 1. Przycisk Włącz/Wyłącz
- 2. Przycisk Trybu pracy
- 3. Przycisk wentylacji

- 4. Przycisk zwiększania
- 5. Przycisk zmniejszania

WŁĄCZANIE URZĄDZENIA

Podłącz wtyczkę urządzenia do kontaktu, urządzenie będzie w trybie stand-by. Naciśnij przycisk  aby włączyć urządzenie. Aktywny będzie tryb pracy, w jakim urządzenie zostało wyłączone.





- ✓ **WAŻNE!** Nigdy nie wyłączaj urządzenia poprzez wyciągnięcie wtyczki z gniazdka. Należy zawsze nacisnąć przycisk , a następnie odczekać kilka minut przed odłączeniem wtyczki. Pozwoli to urządzeniu na wykonanie kontrolnego cyklu, w celu poprawnego działania.



TRYB CHŁODZENIA

Jest idealny do gorących i parnych dni, w celu ochłodzenia i osuszenia pomieszczenia.

Aby włączyć ten tryb, należy:

- Wcisnąć przycisk **M** tyle razy, aż na wyświetlaczu pojawi się symbol .
- Wybierz żądaną temperaturę z zakresu 18~32°C (64~90°F) poprzez wciskanie przycisku  lub  dopóki żądana temperatura nie będzie wyświetlana.
- Wybierz żądaną prędkość nawiewu poprzez wciskanie przycisku .
- Dostępne są następujące tryby nawiewu:



Maksymalna prędkość: dla osiągnięcia żądanej temperatury najszybciej jak to możliwe.



Średnia prędkość: zmniejsza poziom hałasu generowany przez wentylator, ale nadal pozwala zachować wysoki poziom komfortu.



Niska prędkość: dla cichej pracy.



Automatyczna prędkość: urządzenie automatycznie wybiera najbardziej odpowiednią prędkość wentylatora w stosunku do ustawionej temperatury.

Najbardziej optymalna temperatura pokojowa podczas lata to od 24°C do 27°C. Zaleca się, aby nie ustawiać temperatury dużo niższej niż temperatura na zewnątrz.

**TRYB GRZANIA**

- Wcisnąć przycisk **M** tyle razy, aż na wyświetlaczu pojawi się symbol .
- Wybierz żądaną temperaturę z zakresu 13~27°C (55~81°F) wciskanie przycisku  lub  dopóki żądana temperatura nie będzie wyświetlana.
- Wybierz żądaną prędkość nawiewu poprzez wciskanie przycisku .



- Można wybrać maksymalną, średnią, niską lub automatyczną prędkość wentylatora.
- Podczas pracy urządzenia, zabierana jest wilgoć z powietrza i skraplania wewnątrz urządzenia.
- Kiedy pojemnik na wodę jest pełny, urządzenie zatrzyma pracę, a na wyświetlaczu pojawi się symbol "Ft" (full tank), wówczas należy opróżnić zbiornik na wodę.
- Kiedy zbiornik zostanie opróżniony, urządzenie wznowi swoją pracę.

WAŻNE! Kiedy urządzenie pracuje w bardzo zimnym pomieszczeniu, tryb odmrażania urządzenia będzie uruchamiał się automatycznie, chwilowo przerywając normalną pracę, a symbol "Lt" pojawi się na wyświetlaczu. Podczas tej operacji, może nastąpić zmiana dźwięku wydawanego przez urządzenie.

- Podczas tego trybu pracy, należy odczekać kilka minut zanim urządzenie powróci do zadanego trybu pracy.



- W tym trybie pracy, wentylator może działać z krótkimi przerwami, nawet, jeżeli zadana temperatura została osiągnięta.



TRYB WENTYLACJI

Gdy używasz urządzenia w tym trybie pracy, rura odprowadzająca powietrze nie musi być zamontowana.

Aby ustawić tryb wentylacji należy:

- Wcisnąć przycisk **M** tyle razy, aż na wyświetlaczu pojawi się symbol .
- Wybierz żądaną prędkość nawiewu poprzez wciskanie przycisku .

Dostępne są trzy tryby nawiewu:

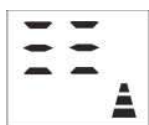

Maksymalna prędkość: dla osiągnięcia żądanej temperatury najszybciej jak to możliwe

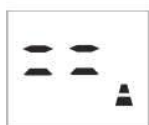

Średnia prędkość: zmniejsza poziom hałasu generowany przez wentylator, ale nadal pozwala zachować wysoki poziom komfortu.



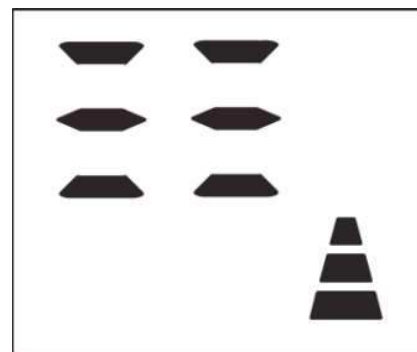

Niska prędkość: dla cichej pracy.

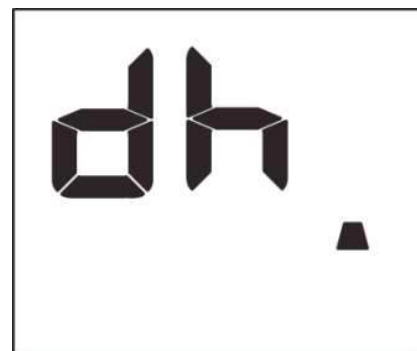

TRYB OSUSZANIA

Idealny do zmniejszenia wilgotności pomieszczenia (na wiosnę i jesień, do wilgotnych pomieszczeń, podczas deszczowych dni). Podczas korzystania z trybu osuszania, urządzenie powinno być podłączone tak samo jak podczas pracy w trybie chłodzenia, z podłączoną rurą odprowadzającą powietrze na zewnątrz pomieszczenia, umożliwiającą usuwanie wilgoci. A



- Wcisnąć przycisk **M** tyle razy, aż na wyświetlaczu pojawi się symbol .
- W tym trybie prędkość wentylatora jest wybierana automatycznie i nie można jej zmienić.



Zmiana jednostek temperatury

Jeżeli urządzenie jest w trybie stand-by, wciśnij przycisk **M** przez 20 sekund, aby zmienić jednostkę temperatury.

Przykład:

Przed zmianą w trybie chłodzenia wyświetlacz wygląda jak na rys. E.

Po zmianie w trybie chłodzenia wyświetlacz wygląda jak na rys. F.



UV

Funkcja „Lampa UV” - aktywacja/dezaktywacja



Naciśnij i przytrzymaj przycisk „” przez około 3 sekundy, aby włączyć lampę UV. Na ekranie wyświetli się napis „ON”.



Przytrzymaj przycisk „” przez około 3 sekundy, aby wyłączyć lampę UV. Na ekranie wyświetli się napis „OF”.



Uwaga: Funkcja „Lampa UV” nie jest dostępna, gdy klimatyzator jest wyłączony.

AUTO DIAGNOZA

Urządzenie posiada system auto diagnostyki do identyfikowania błędów. Błędy są wyświetlane w postaci kodu błędu na wyświetlaczu urządzenia.

Jeżeli na wyświetlaczu

jest:



NISKA TEMPERATURA
(zabezpieczenie przed
zamarzaniem)



USZKODZENIE SONDY
(uszkodzony czujnik)



PEŁNY ZBIORNIK
(pełny zbiornik na
skropliny)

CO NALEŻY ZROBIĆ?

Urządzenie jest wyposażone w zabezpieczenie przed zamarzaniem, które chroni klimatyzator przed nadmiernym gromadzeniem się lodu.

Urządzenie automatycznie powróci do wybranego trybu pracy, gdy proces odmrażania dobiegnie końca.

W przypadku wyświetlenia tego komunikatu należy skontaktować się z centrum serwisowym.

Ten komunikat oznacza konieczność opróżnienia pojemnika na skropliny, zgodnie z instrukcją w rozdziale "Czynności na koniec sezonu".

PORADY DOTYCZĄCE WŁAŚCIWEGO UŻYTKOWANIA

Aby klimatyzator działał jak najsprawniej, należy zastosować się do poniższych wskazówek:

- Wszystkie drzwi i okna w pomieszczeniu, w którym znajduje się klimatyzator powinny być zamknięte (rys. 1). Jeżeli klimatyzator jest zawsze w tym samym pomieszczeniu, należy zostawić uchylone drzwi (na ok. 1 cm) w celu zapewnienia poprawnej wentylacji.
- Zasłoń okna żaluzjami bądź kotarami przed promieniami słonecznymi, dzięki czemu klimatyzator będzie działał krócej (rys. 2).
- Nigdy nie kładź żadnych obiektów na klimatyzatorze.
- Nie zasłaniaj wlotu ani wylotu powietrza w klimatyzatorze.
- Upewnij się, że w pomieszczeniu nie ma żadnych źródeł ciepła.
- Nigdy nie używaj klimatyzatora w wilgotnych pomieszczeniach, takich jak np. pranie.
- Nigdy nie używaj klimatyzatora na zewnątrz.
- Upewnij się, że klimatyzator stoi na równym podłożu. W razie potrzeby zastosuj podkładki pod koła w celu uruchomienia.

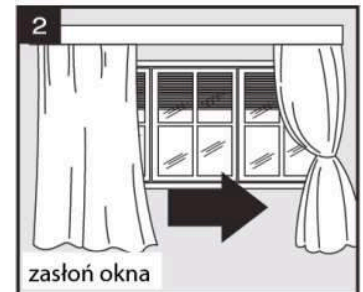
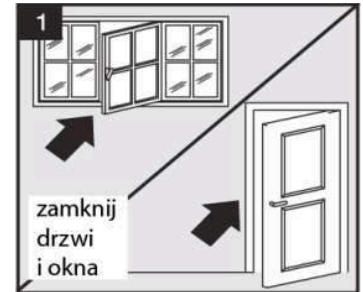

USUWANIE WODY

Klimatyzator jest wyposażony w najnowszą technologię MIST, dzięki której opróżnianie pojemnika na wodę następuje bardzo rzadko. Zbiornik na skroploną wodę należy opróżnić na koniec sezonu (Czynności na początek i koniec sezonu). Technologia MIST nie działa podczas trybu grzania. Jeżeli klimatyzator jest uruchomiony w tym trybie, należy cyklicznie opróżniać pojemnik na skropliny.

UWAGA!

Ze względów bezpieczeństwa, aby zapobiec rozlaniu wody, klimatyzator został wyposażony w zabezpieczenie, które zatrzyma pracę urządzenia, jeżeli zbiornik na skropliny jest pełny. W tym przypadku na wyświetlaczu pojawi się symbol "FL" (PEŁNY ZBIORNIK jak wspomniano w dziale AUTO DIAGNOZA), a kompresor i wentylator nie uruchomi się dopóki zbiornik nie zostanie opróżniony.

OKRESOWE OPRÓŻNIANIE ZBIORNIKA NA SKROPLINY (rys. 4 i rys. 5)

- Wyłącz klimatyzator, podłóż tackę na wodę i wyciągnij zatyczkę odpływu wody. Tacka nie pomieści całej zawartości zbiornika na raz, dlatego wymagane jest kilkukrotne opróżnienie tacki. Po kilku opróżnieniach tacki (3-4 razy, aby podczas transportu nie wylała się woda) wynieść całą jednostkę na zewnątrz i tam opróżnić zbiornik.
- Aby całkowicie usunąć wodę ze zbiornika, należy unieść przód klimatyzatora.
- Zrestartuj klimatyzator poprzez wciśnięcie przycisku ON/OFF. Upewnij się, że klimatyzator jest w trybie grzania, chłodzenia lub wentylacji. Kompresor wystartuje po ok. 3 minutach od włączenia.

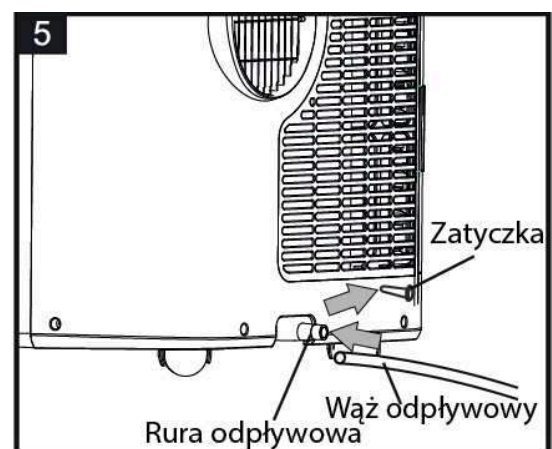
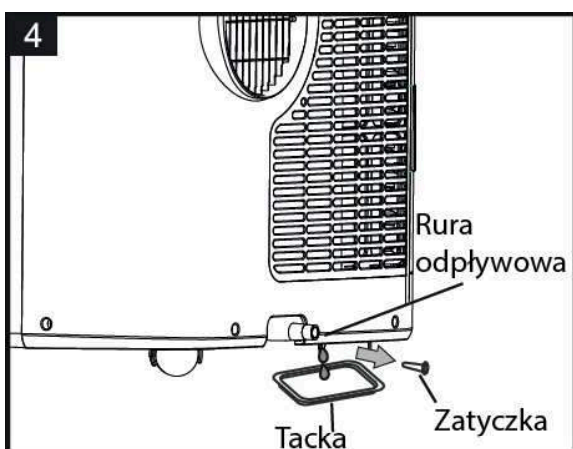

CIĄGŁE USUWANIE WODY

Podczas pracy w trybie grzania można odprowadzać skroploną wodę w sposób ciągły. W tym celu należy:

- Całkowicie opróżnić zbiornik na wodę.
- Jeden koniec węża odpływowego podłącz do rury odpływowej, a drugi odprowadź na zewnątrz bądź do miejsca gdzie można odprowadzić wodę.
- Włącz urządzenie w trybie grzania.

UWAGA!

Należy upewnić się, aby wąż odpływowy był zamontowany ze spadkiem. W przeciwnym wypadku zbiornik na wodę może nie zostać opróżniony.

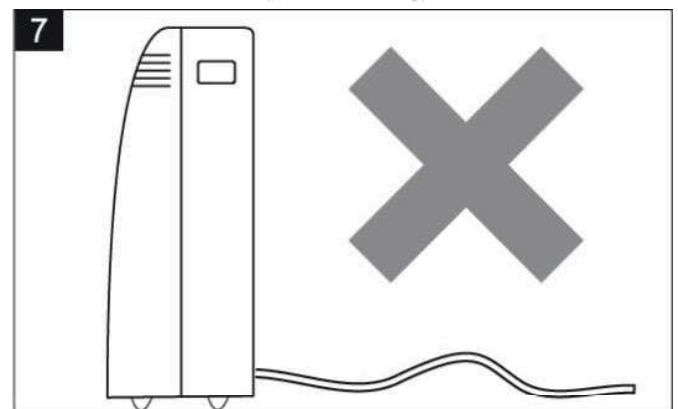
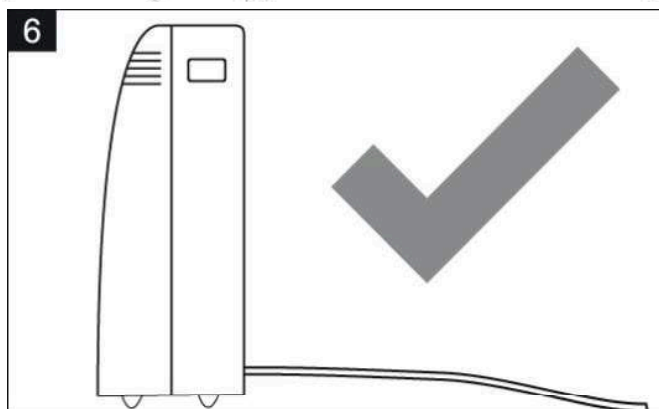

CZYSZCZENIE

Przed czyszczeniem lub konserwacją należy wyłączyć urządzenie przez wciśnięcie przycisku  na panelu kontrolnym lub pilocie, odczekać kilka minut, a następnie odłączyć wtyczkę zasilania.

CZYSZCZENIE PANELU

Urządzenie należy czyścić lekko wilgotną ściereczką, a następnie wytrzeć do sucha.

- ✓ Nigdy nie należy myć klimatyzatora bezpośrednio wodą. Może to stworzyć zagrożenie.

- ✓ Nigdy nie używaj benzyny, alkoholu lub rozpuszczalników do czyszczenia.
- ✓ Nigdy nie rozpylać środków owadobójczych itp.

CZYSZCZENIE FILTRÓW POWIETRZA

Aby klimatyzator działał efektywnie, filtry należy czyścić po każdym tygodniu pracy. Zdejmowanie parownika pokazano na rys. 8.

Filtr skraplacza składa się z dwóch części.

Krok 1: Zdejmij filtr jak na rys. 9.

Krok 2: Zdejmij pozostały filtr jak na rys. 10-11.

Użyj odkurzacza, aby usunąć zanieczyszczenia nagromadzone na filtrze. Jeżeli jest bardzo brudny, kilkakrotnie zanurz go w ciepłej wodzie. Woda nie może być cieplejsza niż 40°C. Po myciu, wysusz filtr i zamontuj z powrotem.

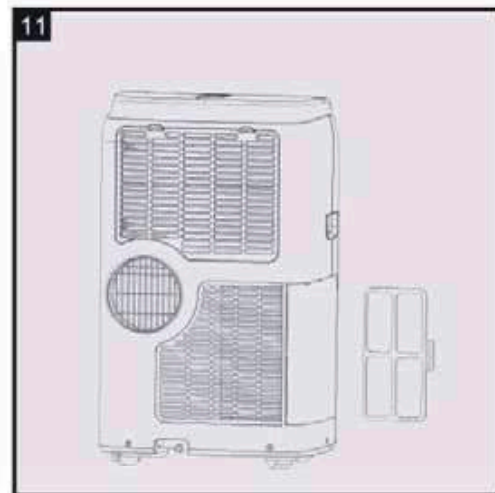
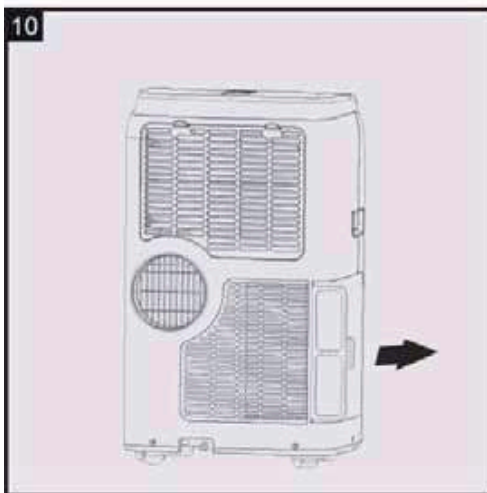
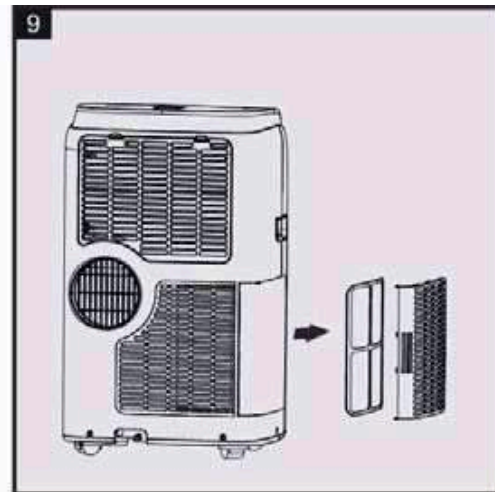
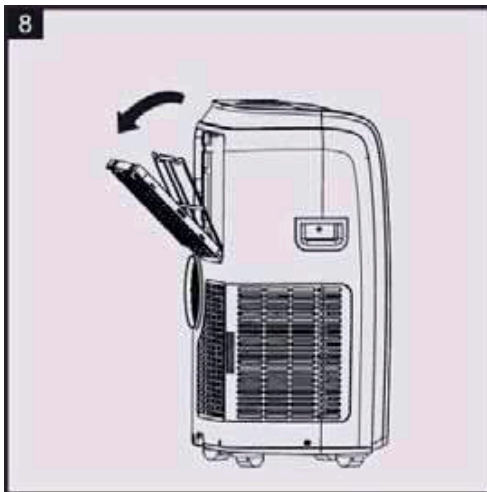

CZYNNOŚCI NA POCZĄTEK I KONIEC SEZONU

SPRAWDZANIE NA POCZĄTKU SEZONU

Upewnij się, że przewód zasilający i wtyczka nie są uszkodzone, a uziemienie działa poprawnie. Postępuj zgodnie z instrukcją.

CZYNNOŚCI NA KONIEC SEZONU

Całkowicie opróżnij zbiornik na wodę przez wyjęcia zatyczki odpływu i wylanie wody. Gdy cała woda wypłynie, nie zapomnij włożyć zatyczki z powrotem. Wyczyść filtry i dokładnie wysusz przed włożeniem.

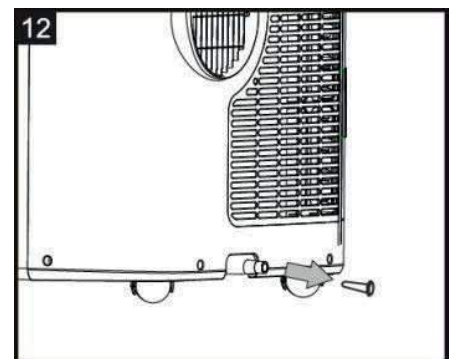

SPECYFIKACJA TECHNICZNA

Specyfikacja techniczna znajduje się na tabliczce znamionowej.

WARUNKI OGRANICZAJĄCE

Temperatura powietrza w pokoju klimatyzowanym

Dla chłodzenia: 18°C-35 °C (64°F-95°F)

Dla grzania: 10°C-25 °C (50°F-77°F)

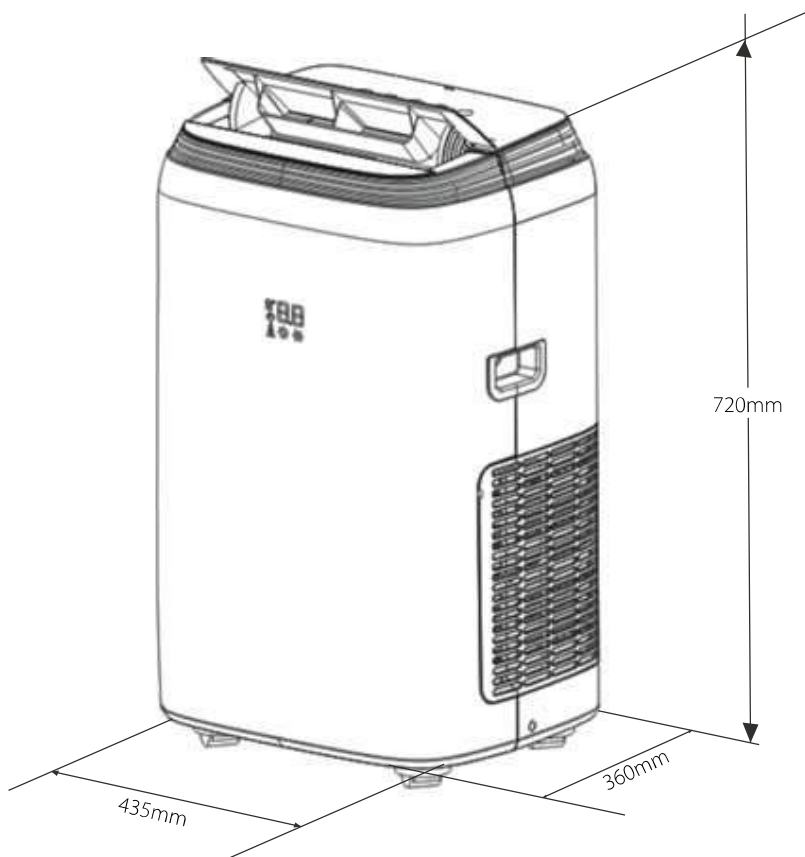

WYMIARY URZĄDZENIA

Szerokość: 435mm

Wysokość: 720mm

Głębokość: 360mm

USUWANIE PROBLEMÓW

PROBLEM	PRZYCZYNA	ROZWIĄZANIE
Klimatyzator nie włącza się.	<ul style="list-style-type: none">• Nie ma prądu.• Wtyczka nie jest podłączona.• Bezpiecznik jest wyłączony.	<ul style="list-style-type: none">• Poczekaj.• Podłącz wtyczkę.• Poczekaj 30 minut, włącz bezpiecznik, jeżeli problem nie ustąpił skontaktuj się z serwisem.
Klimatyzator uruchamia się tylko na krótką chwilę.	<ul style="list-style-type: none">• Rura odprowadzająca jest zagięta.• Coś blokuje wylot powietrza.	<ul style="list-style-type: none">• Zamocuj rurę odprowadzającą powietrze poprawnie, długość rury powinna być jak najkrótsza.• Usuń element blokujące wylot powietrza.
Klimatyzator pracuje, ale nie chłodzi pomieszczenia.	<ul style="list-style-type: none">• Okna lub drzwi są otwarte.• W pomieszczeniu są źródła ciepła (kuchenka, grzejnik itp.)• Rura odprowadzająca powietrze jest odłączona od klimatyzator• Moc chłodnicza urządzenia jest za mała dla pomieszczenia.	<ul style="list-style-type: none">• Zamknij okna i drzwi.• Wyłącz źródła ciepła.• Podłącz rurę odprowadzającą powietrze do urządzenia.

Podczas pracy wyczuwalny jest dziwny zapach w pomieszczeniu.	<ul style="list-style-type: none">• Zanieczyszczony filtr powietrza.	<ul style="list-style-type: none">• Wyczyść filtr powietrza.
Klimatyzator nie rozpoczął pracy po ok. 3 minutach od włączenia	<ul style="list-style-type: none">• Wewnętrzne zabezpieczenie zadziałało nie pozwalając kompresorowi rozpoczęcie pracy zanim 3 minuty upłyną.	<ul style="list-style-type: none">• Zaczekaj, jest to normalne.
Wyświetlane są komunikaty: Lt / PF / Ft	<ul style="list-style-type: none">• Urządzenie posiada system auto diagnostyki pozwalający zidentyfikować niepoprawności.	<ul style="list-style-type: none">• Zobacz rozdział "AUTO DIAGNOZA"

Instrukcja obsługi dla pilota

BAC-PO-1111-E06S

BAC-PO-1111-E06U

BAC-PO-1111-T06S

BAC-PO-1111-B06U

BAC-PO-1111-T06B



Przyciski funkcyjne:

-  Wentylator (nawiew)
-  Funkcja SWING
-  Tryb Sleep
-  Zwiększ
-  Zmniejsz
-  WŁĄCZ/WYŁĄCZ
-  Przelączanie trybów
-  Timer
-  °C/°F Zamiana jednostek temp.



- Skieruj pilot na odbiornik na obudowie. Pilot nie może znajdować się dalej niż 7 metrów od jednostki (Bez jakichkolwiek przeszkód pomiędzy pilotem, a jednostką).

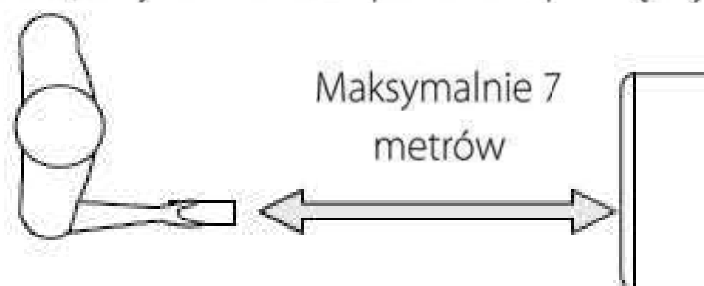

- Pilot musi być obsługiwany ze szczególną ostrożnością. Pilot nie może zostać wystawiony na bezpośrednie działanie promieni słonecznych bądź źródeł ciepła. Jeśli pilot nie działa, proszę wyjąć baterie na dwie minuty a następnie włożyć je z powrotem.

Wkładanie lub wymiana baterii

- Zdejmij osłonę z tyłu pilota.
- Włóż baterię CR2025 3V w poprawnej pozycji (zobacz instrukcję w komorze baterii).
- Włóż osłonę.

Jeśli pilot jednostki został wymieniony lub zniszczony, baterie muszą zostać wyjęte i zutylizowane zgodnie z obowiązującymi przepisami, ponieważ są one szkodliwe dla środowiska.

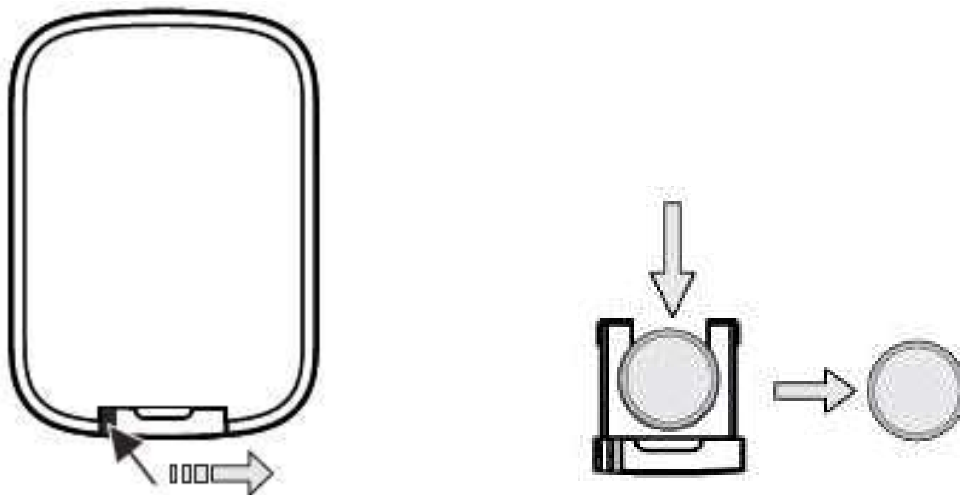

Popchnij osłonę do prawej strony, a następnie wyciągnij z pilota.

Włączanie urządzenia

Podłącz wtyczkę do prądu, urządzenie jest w trybie czuwania.

Wciśnij przycisk , aby uruchomić urządzenie. Ostatnia aktywna funkcja, kiedy urządzenie zostało wyłączone pojawi się na wyświetlaczu.

Uwaga: Nigdy nie wyłączaj klimatyzatora poprzez odłączenie wtyczki od gniazdka.

Zawsze wciskaj przycisk , a następnie odczekaj kilka minut przed rozłączeniem gniazdka. To pozwoli urządzeniu na zamknięcie cyklu i sprawdzeniu działania funkcji.

✱ TRYB CHŁODZENIA

Idealny na gorącą, duszną pogodę, kiedy potrzebujesz schłodzić i osuszyć pomieszczenie.

Aby ustawić ten tryb należy:

- Wciskaj przycisk **M** tak długo aż na wyświetlaczu pojawi się symbol ✱

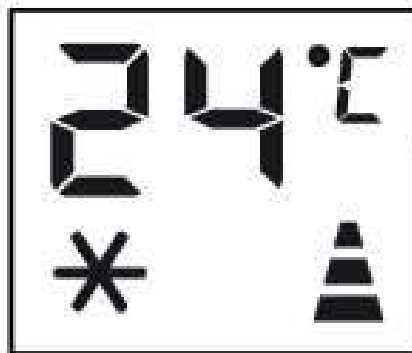

- Ustaw wyznaczoną temperaturę z zakresu 18~32° C (64-90° F) poprzez wciskanie **^** lub **v** aż do momentu gdy konkretna wartość zostanie wyświetlona na wyświetlaczu.
- Ustaw wymaganą prędkość poprzez wciskanie przycisku .



Maksymalna Prędkość: Aby osiągnąć wyznaczoną temperaturę, najszybciej jak to możliwe.



Średnia Prędkość: Aby zredukować poziom hałasu, ale zachować dobry poziom komfortu.





Minimalna Prędkość: Dla cichej pracy.



Automatyczna prędkość: urządzenie automatycznie wybiera najbardziej odpowiednią prędkość wentylatora w stosunku do ustawionej temperatury.

TRYB NADMUCHU

Kiedy używasz urządzenia w tym trybie, rura odprowadzająca powietrze nie musi być zamontowana. By ustawić poprawnie ten tryb podążaj według poniższej instrukcji:

- Wciskaj przycisk **M** tak długo aż na wyświetlaczu pojawi się symbol 
- Ustaw wymaganą prędkość poprzez wciskanie przycisku . Istnieją trzy możliwe prędkości

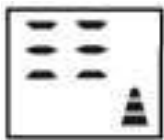

Maksymalna Prędkość: Aby osiągnąć wyznaczoną temperaturę, najszybciej jak to możliwe.

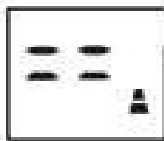



Średnia Prędkość: Aby zredukować poziom hałasu, ale zachować dobry poziom komfortu.



Minimalna Prędkość: Dla cichej pracy.

TRYB GRZANIA

By ustawić ten tryb, skorzystaj z poniższej instrukcji:

- Wciskaj przycisk **M** tak długo aż na wyświetlaczu pojawi się symbol 
- Ustaw temperaturę z zakresu 13~27°C (55-81°F) poprzez wciskanie 
lub  aż odpowiednia wartość zostanie wyświetlona.

MBS1111E/MBS1111T/MBS1111TB/MBS1111E(mod. '21)/ MBS1111TB(mod. '21)

- Można wybrać maksymalną, średnią, niską lub automatyczną prędkość wentylatora.
- Wilgoć jest usuwana z powietrza i gromadzona w zbiorniku.
- Kiedy zbiornik jest pełny, urządzenie wyłącza się a na wyświetlaczu

pojawia się znak **FL** (full tank) appears on the display. Należy usunąć

korek i opróżnić zbiornik. Całą wodę skierować za pomocą węża do tacki.

- Kiedy cała woda zostanie usunięta, zatkaj zbiornik korkiem.
- Kiedy zbiornik zostanie opróżniony, urządzenie wróci do pracy.

N.B.- Podczas pracy w bardzo chłodnych pomieszczeniach, urządzenie odszrania się automatycznie, chwilowo przerywa normalną pracę. Symbol **LT** pojawia się na wyświetlaczu. Podczas tej operacji, normalne jest, iż poziom hałasu ulega gwałtownym zmianom.

-Podczas tego trybu, istnieje możliwość, iż należy odczekać kilka minut zanim urządzenie znowu zacznie wydmuchiwac gorące powietrze.

-Podczas tego trybu, wentylator może pracować w krótkich okresach, nawet, jeśli zadana temperatura została osiągnięta w pomieszczeniu.

TRYB OSUSZANIA

Idealny do redukcji poziomu wilgoci w pomieszczeniu (wiosna i jesień, wilgotne pomieszczenia, sezon deszczowy itp.) W trybie osuszania, urządzenie powinno zostać przygotowane w ten sam sposób, co w trybie chłodzenia, z rurą odprowadzającą gorące powietrze i możliwością odprowadzania wilgoci na zewnątrz.

Aby poprawnie ustawić ten tryb proszę skorzystać z poniższej instrukcji:

- Wciskaj przycisk **M** tak długo aż na wyświetlaczu pojawi się symbol 
- W tym trybie prędkość wentylatora jest wybierana automatycznie i nie można jej zmienić.

FUNKCJA SWING

Funkcja jest przydatna do ustawienia kierunku nadmuchu powietrza z urządzenia. Aby ustawić poprawnie funkcję należy:

- Wybrać jeden z trybów pracy (chłodzenie, osuszanie, nadmuch, grzanie) jak opisano wyżej.
- Wciśnij przycisk  kilkakrotnie, aby włączyć lub wyłączyć ruch wahadłowy deflektora.

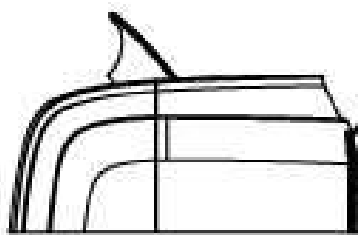

TRYB SNU

Funkcja jest przydatna w nocy która stopniowo zmniejsza działanie urządzenia. Aby poprawnie ustawić funkcję skorzystaj z poniższej instrukcji:

- Wciśnij przycisk . Urządzenie będzie pracowało we wcześniej wybranym trybie.
- Kiedy wybierzesz funkcję SLEEP, wyświetlacz zredukuje swoją jasność.

Funkcja SLEEP utrzymuje pokój w optymalnej temperaturze bez nadmiernych wahań

temperatury czy wilgotności w trybie cichej pracy. Prędkość wentylatora zawsze jest na minimum, a temperatura pomieszczenia i wilgotność są utrzymywane, aby zapewnić jak największy komfort.

Kiedy funkcja SLEEP jest aktywna, w celu utrzymania komfortu dla twojego snu, nastawiona temperatura zwiększa parametr o 1°C co 2 godziny, i utrzymuje się przez ten okres czasu.

°C/°F FUNKCJA

W trybie chłodzenia bądź grzania, wciśnij przycisk °C/°F , aby zmienić jednostki wyświetlanej temperatury.

Np:

Przed zmianą w trybie chłodzenia, wyświetlacz pokazuje (Rys. 1)

Po zmianie w trybie chłodzenia, wyświetlacz pokazuje (Rys. 2)

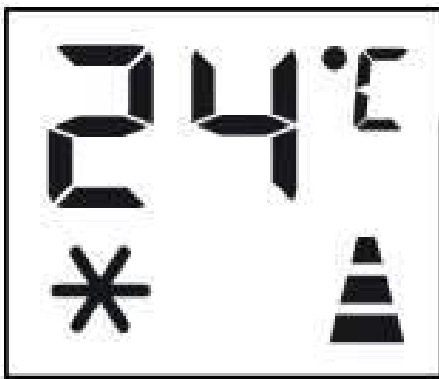

Rys.1

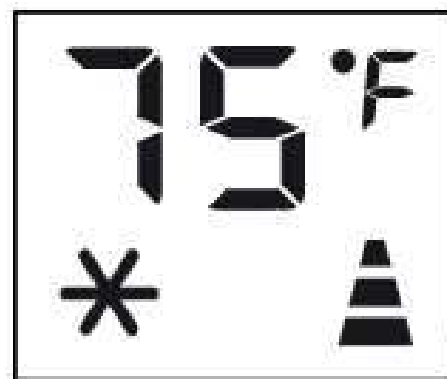







Rys. 2



Programowanie Startu

- Włącz urządzenie, wybierz tryb, którego chcesz użyć, dla przykładu: chłodzenie, 24°C, , wysoka prędkość wentylatora. Wyłącz urządzenie.

- Wciśnij przycisk  wyświetlacz pokaże 1~24 godziny, a symbole  oraz  a także  będą migać razem.(Rys. 3)
- Ustaw odpowiedni czas a następnie poczekaj około 5 sekund, aż regulator czasu zostanie aktywowany, wtedy tylko symbol  będzie wyświetlany na ekranie (Fig 4).
- Wciśnij ponownie przycisk  lub , regulator czasu zostanie wyłączony, a symbol  zniknie z wyświetlacza.

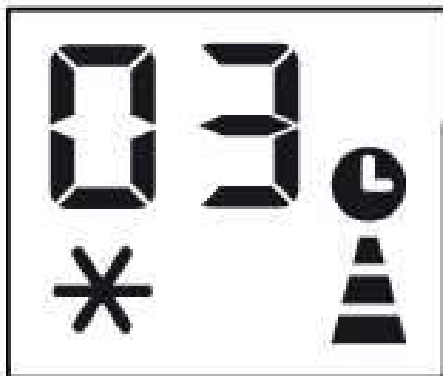





Rys. 3



Rys. 4

Programowanie wyłączenia

- Wciśnij przycisk , wyświetlacz pokaże 1~24 godzin, i kilka symboli będzie razem migotać. (Rys. 5)
- Wciskaj kilkakrotnie do uzyskania odpowiedniego czasu na wyświetlaczu. Odczekaj 5 sekund, regulator czasu zostanie aktywowany. Tylko symbol  będzie wyświetlany na wyświetlaczu. (Rys. 6)
- Wciśnij ponownie przycisk  lub  regulator zostanie wyłączony, a symbol  zniknie z wyświetlacza. (Rys. 7).

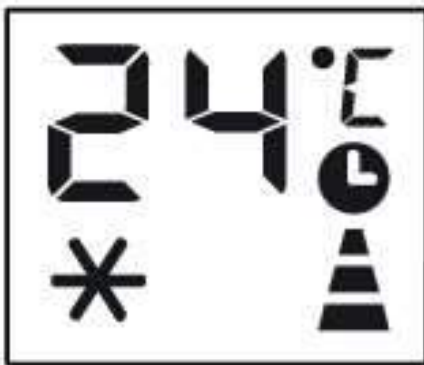

Rys. 5

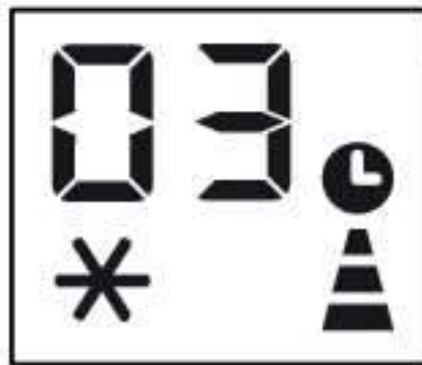

Rys. 6

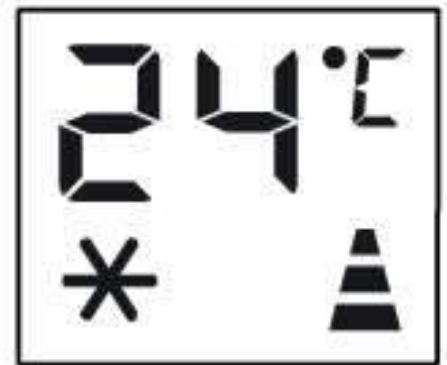

Rys. 7

Dziękujemy za wybór naszego klimatyzatora. Pamiętaj, aby przeczytać instrukcję przed użyciem. Jakiegokolwiek pytania proszę kierować bezpośrednio do profesjonalnego serwisu.

Condizionatore Portatile

BAC-PO-1111-E06S

BAC-PO-1111-E06U

BAC-PO-1111-T06S

BAC-PO-1111-B06U

BAC-PO-1111-T06B

Manuale di istruzione



MATEKO Sp. z o.o.

ul. Przyleśna 17a

PL-05-126 Michałów-Grabina

e-mail:service@mateko.pl

www.blaupunkt.com

MISURE DI SICUREZZA

PRECAUZIONI DI SICUREZZA

- Utilizzare quell'apparecchio solo come indicato in questo manuale di istruzioni. Queste istruzioni non intendono coprire ogni possibile condizione e situazione che può presentarsi. Bisogna sempre far ricorso al buon senso e alla prudenza nell'installazione, nel funzionamento e nella conservazione di ogni elettrodomestico.
- Questo apparecchio è stato costruito per climatizzare gli ambienti domestici e non deve essere adoperato per altri scopi.
- È pericoloso modificare o alterare in qualsiasi modo le caratteristiche dell'apparecchio.
- L'apparecchio deve essere installato rispettando le norme nazionali che disciplinano gli impianti elettrici.
- Per eventuali riparazioni, rivolgetevi sempre ed esclusivamente ai Centri di Assistenza Tecnica autorizzati dalla Casa Costruttrice. Le riparazioni effettuate da personale incompetente possono essere pericolose.
- Questo apparecchio deve essere usato esclusivamente da adulti.
- Questo apparecchio deve essere collegato ad un efficace impianto di "terra". Fate controllare l'impianto elettrico da un elettricista qualificato.
- Evitate l'utilizzo di prolunghe per il cavo di alimentazione elettrica.
- Prima di ogni operazione di pulizia o di manutenzione, staccate sempre la spina dalla presa di corrente.
- Non tirate il cavo di alimentazione elettrica per spostare l'apparecchio.
- Non installate l'apparecchio in ambienti dove l'aria può contenere gas, olio, zolfo o in prossimità di fonti di calore.
- Mantenere l'apparecchio ad una distanza di almeno 50 cm da sostanze infiammabili (alcool etc.) o da contenitori in pressione (es. bombolette spray).
- Non appoggiate oggetti pesanti o caldi sopra l'apparecchio.

- Pulite il filtro dell'aria almeno ogni settimana.
- Evitate di utilizzare apparecchi di riscaldamento in prossimità del climatizzatore.
- In caso di trasporto, l'apparecchio deve restare in posizione verticale o adagiato su un fianco. Prima di un trasporto rimuovere completamente l'acqua contenuta all'interno dell'apparecchio. Dopo un trasporto, attendete almeno 1 ora prima di avviare l'apparecchio.
- Non coprite l'apparecchio con sacchi di plastica quando viene riposto.
- I materiali utilizzati per l'imballaggio sono riciclabili. Si consiglia quindi di riporli negli appositi contenitori per la raccolta differenziata.
- Alla fine della sua vita utile, consegnate il climatizzatore presso gli appositi centri di raccolta.
- Se il cavo di alimentazione è danneggiato, esso deve essere sostituito dal costruttore o dal suo servizio di assistenza tecnica, in modo da prevenire ogni rischio.
- Questo apparecchio non è destinato all'uso da a persone (anche bambini) con ridotte capacità psico-fisico-sensoriali, o con esperienza e conoscenze insufficienti, a meno che non siano attentamente sorvegliate e istruite da un responsabile della loro incolumità.
- Sorvegliare i bambini, assicurandosi che non giochino con l'apparecchio. Questo apparecchio è progettato per la fornitura di aria condizionata domestica e non deve essere utilizzato per altri scopi.

Informazioni importanti per il corretto smaltimento del prodotto in conformità con la Direttiva CE 2012/19/UE.



Alla fine della sua vita utile questo apparecchio non può essere smaltito insieme ai rifiuti domestici. Deve essere consegnato presso appositi centri di raccolta differenziata oppure presso i rivenditori che forniscono questo servizio. Smaltire separatamente un apparecchio elettrico ed elettronico consente di evitare possibili effetti negativi sull'ambiente e sulla salute umana derivanti da uno smaltimento inadeguato e permette di recuperare e riciclare i materiali di cui è composto, con importanti risparmi di energia e risorse. Per sottolineare l'obbligo di smaltire separatamente queste apparecchiature, sul prodotto è riportato il simbolo del cassonetto barrato. Lo smaltimento abusivo del prodotto da parte dell'utente comporta l'applicazione delle sanzioni amministrative previste dalla normativa vigente.

Contiene gas fluorurati ad effetto serra disciplinati dal Protocollo di Kyoto. Tipo: R410A. GWP (Global Warming Potential) con valutazione: 2088 (ai sensi del regolamento 517/2014).

COLLEGAMENTI ELETTRICI

Prima di inserire la spina nella presa di corrente verificate che:

- L'apparecchio sia in grado di erogare la corrente di esercizio necessaria per il climatizzatore oltre a quella assorbita normalmente da altre utenze. Vedere gli assorbimenti massimi sulla targhetta dati posta sul climatizzatore.
- La presa di corrente e il circuito elettrico siano adeguati all'apparecchio.
- La presa di corrente combaci con la spina. In caso negativo sostituite la spina.
- La presa di corrente sia provvista di messa a terra efficiente. Se l'utente non osserva questi istruzioni di sicurezza importanti assolve il produttore dalla responsabilità.

DESCRIPTION

1. Deflettore
2. Scermo
3. Maniglia
4. Griglia aspirazione aria
5. Rotelle
6. Pannello comandi
7. Griglia aspirazione aria
8. Tubo flessibile di espulsione aria
9. Scarico continuo condensa
10. Cavo di alimentazione
11. Tubo di scarico aria
12. Uscita tubo
13. Entrata tubo
14. Traversa per finestra
15. Tubo di scarico
16. Telecomando

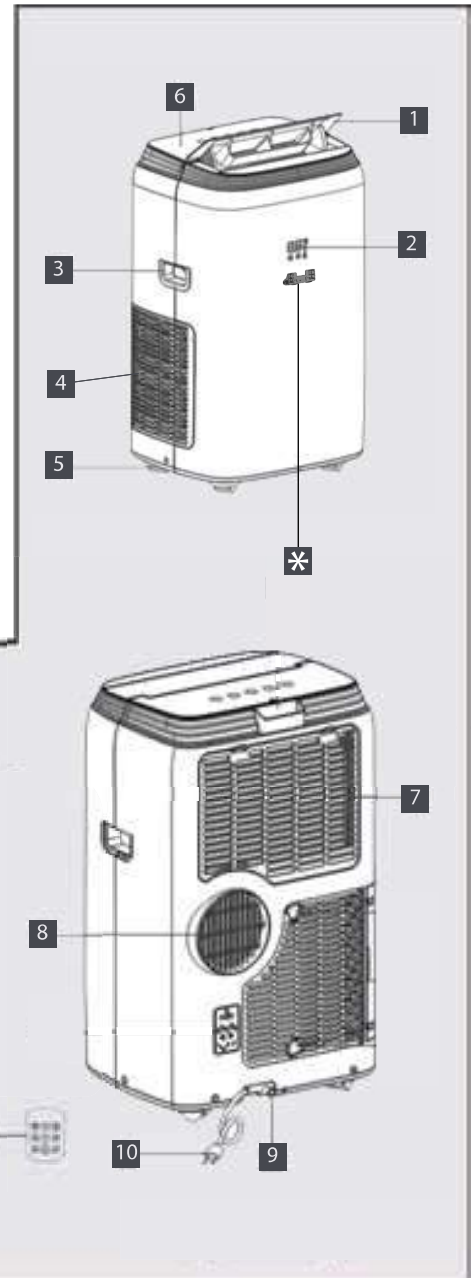

* Lampada UV-C

La lampada UV-C è installata sul prodotto in modo da proteggere l'utente dal contatto diretto con la luce UV-C.

Le moderne lampade a LED UV-C, a dispetto delle loro dimensioni contenute, forniscono sorgenti di illuminazione molto stabili e resistenti.

Le lampade a LED UV-C possono essere usate per la purificazione di aria e acqua. Tali prodotti garantiscono un processo fotochimico semplice e sicuro per l'ambiente.

La luce UV-C ha un effetto sterilizzante, poiché è in grado di penetrare le pareti delle cellule dei microorganismi e distruggere la struttura delle particelle del loro DNA."

ATTENZIONE: DISPOSITIVO A TENUTA ERMETICA

PREDISPOSIZIONE ALL'USO

Di seguito troverete tutte le indicazioni necessarie per predisporre al meglio il funzionamento del vostro climatizzatore. L'apparecchio deve essere sempre posto in uso facendo attenzione

che non ci siano ostacoli per l'entrata e l'uscita dell'aria.

CLIMATIZZAZIONE SENZA INSTALLAZIONE

Pochi passi semplici e il vostro apparecchio vi riporta alle condizioni di benessere:

- Fissate il tubo di scarico aria nell'apposito alloggiamento posto nella parte posteriore dell'apparecchio (fig. A).
- Applicate la bocchetta per finestra all'estremità del tubo.
- Avvicinate il climatizzatore ad una finestra o portafinestra.
- Allungate il tubo quanto basta per raggiungere la finestra. Assicuratevi di non ostruire il tubo di scarico aria.
- Aprite leggermente la finestra o portafinestra e mettete in posizione la bocchetta (fig. B).
- Se nella vostra abitazione avete una finestra a chiusura verticale, posizionate la traversa nel telaio della finestra, estendete completamente la traversa quindi abbassate la finestra fino al telaio stesso. Dopo aver posizionato la bocchetta per finestra sull'estremità del tubo di espulsione aria posizionalatela sul foro previsto sulla traversa, quindi inserite l'altra estremità del tubo nel condizionatore. (fig. C)

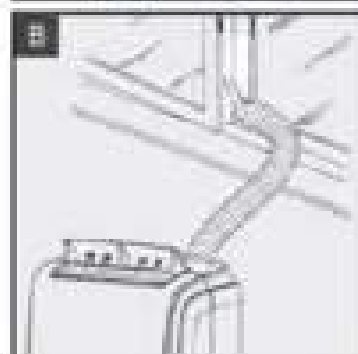
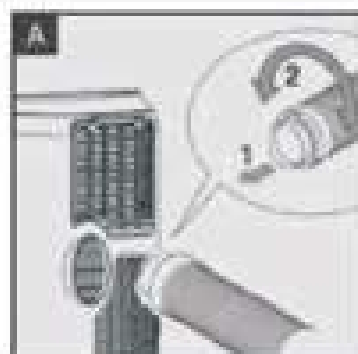

Limitare il più possibile la lunghezza e le curve del tubo aria evitando qualunque strozzatura.

DESCRIZIONE DEL SCERMO

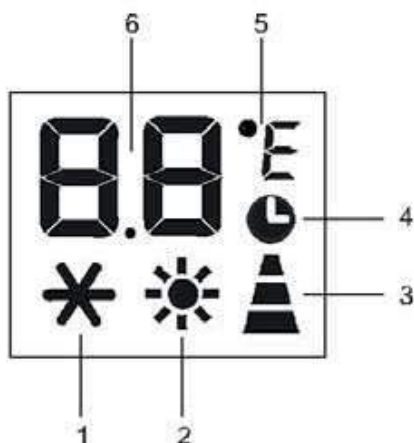

- | | |
|--|---------------------------|
| 1. Simbolo raffreddamento | 4. Simbolo timer |
| 2. Simbolo riscaldamento | 5. Simbolo temperatura |
| 3. Indicatore velocità di ventilazione | 6. Indicatore temperatura |

FUNZIONAMENTO DA PANNELLO DI CONTROLLO

Il pannello di controllo si trova sul lato superiore dell'apparecchio, permette di gestire le principali funzioni dell'apparecchio ma per sfruttare completamente tutte le potenzialità dell'apparecchio, è necessario utilizzare il telecomando.

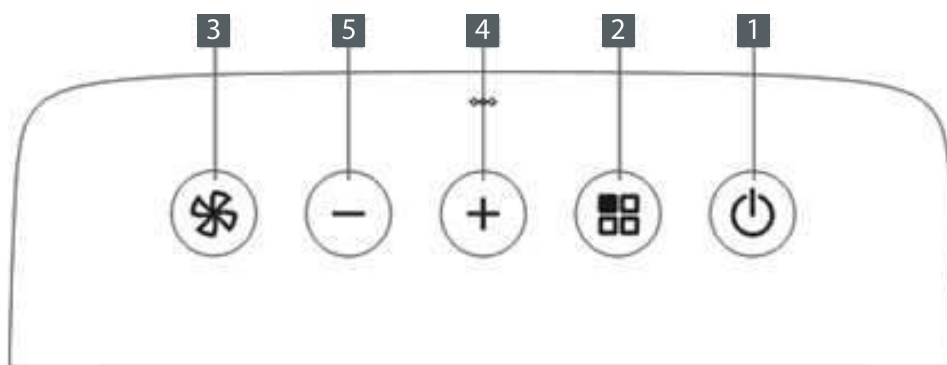

- | | |
|--------------------|---------------------|
| 1. Pulsante ON/OFF | 4. Tasto incremento |
| 2. Pulsante MODE | 5. Tasto decremento |
| 3. Pulsante FAN | |

ACCENSIONE DELL'APPARECCHIO

Inserire la spina nella presa di corrente, l'apparecchio è in stand-by.





Premere quindi il tasto  fino all'accensione dell'apparecchio, apparirà l'ultima funzione attiva al momento dello spegnimento.

- ✓ Non spegnere mai il condizionatore staccando direttamente la spina, ma premere il tasto , e attendere qualche minuto prima di staccare la spina: solo così l'apparecchio potrà svolgere i controlli che ne verificano lo stato di funzionamento.







MODALITÀ RAFFREDDAMENTO

È ideale per i periodi caldi e afosi in cui c'è bisogno di rinfrescare e, contemporaneamente, deumidificare l'ambiente. Per impostare correttamente questa modalità:

- Premere ripetutamente il tasto **M** finché appare il simbolo raffreddamento .
- Selezionare la temperatura da raggiungere 18~32°C (64~90°F) premendo il tasto  o  il tasto  fino all'apparire del valore desiderato.
- Selezionare la velocità di ventilazione desiderata premendo il tasto .



Le velocità disponibili sono:

-  **Velocità massima:** per raggiungere il più velocemente possibile la temperatura desiderata.
-  **Velocità media:** se si desidera contenere il livello di rumorosità mantenendo comunque un buon livello di comfort.
-  **Velocità bassa:** quando si desidera la massima silenziosità.
-  **Velocità automatica**

Le temperature più adatte all'ambiente nel periodo estivo variano da 24°C a 27°C. Comunque non è consigliabile impostare temperature molto inferiori rispetto a quelle esterne.

**MODALITÀ RISCALDAMENTO**

- Premere ripetutamente il tasto **M** finchè appare il simbolo riscaldamento ☀.
- Selezionare la temperatura da raggiungere 13~27°C (55~81°F) premendo il tasto \wedge o \vee il tasto  fino all'apparire del valore desiderato.
- Selezionare la velocità di ventilazione desiderata premendo il tasto .

Le velocità disponibili sono:



Velocità massima: per raggiungere il più velocemente possibile la temperatura desiderata.



Velocità media: se si desidera contenere il livello di rumorosità mantenendo comunque un buon livello di comfort.



Velocità bassa: quando si decide la massima silenziosità.



Velocità automatica

- L'acqua viene eliminata dall'aria e accumulata in un contenitore
- Quando il serbatoio è pieno l'apparecchio si spegne e un simbolo "FL" (un contenitore pieno) apparisce sul display. Si deve togliere un tappo del contenitore e svuotarlo (imm. 30). Versate tutta l'acqua rimasta in una vaschetta. Quando il contenitore è vuoto fissare un tappo al suo posto.
- Quando il contenitore è vuoto l'apparecchio si accende di nuovo.

NOTATE - Quando l'apparecchio opera in una stanza molto fredda si sbrina automaticamente interrompendo il funzionamento per un attimo.  apparisce sul display. Durante l'operazione è normale che cambia il rumore fatto dall'apparecchio.- In this mode, you may have to wait for a few minutes before the appliance starts giving out hot air.

- In questa modalità potrebbe essere necessario aspettare alcuni minuti prima che l'apparecchio cominci ad emettere l'aria calda



-In questa modalità il ventilatore può operare solo per i brevi periodi anche se la temperatura preregolata è stata già raggiunta.



MODALITÀ VENTILAZIONE

Utilizzando questa modalità, non è necessario applicare il tubo scarico aria all'apparecchio. Per impostare correttamente questa modalità:

- Premere ripetutamente il tasto **M** finché appare il simbolo .
- Selezionare la velocità di ventilazione desiderata premendo il tasto .

Le velocità disponibili sono:

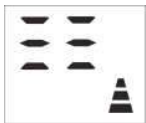
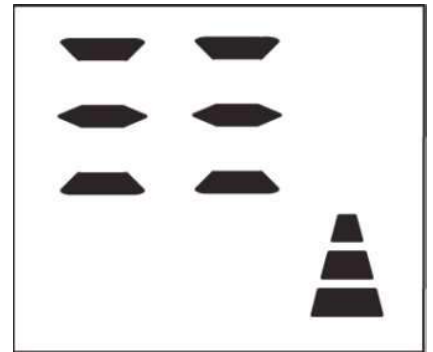

Velocità massima: per raggiungere il più velocemente possibile la temperatura desiderata.

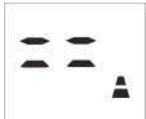

Velocità media: se si desidera contenere il livello di rumorosità mantenendo comunque un buon livello di comfort.



Velocità bassa: quando si desidera la massima silenziosità.



MODALITÀ DEUMIDIFICAZIONE

È ideale per ridurre l'umidità degli ambienti (stagioni intermedie,

locali umidi, periodi di pioggia, ecc).

Per questo tipo di utilizzo, l'apparecchio deve essere predisposto nello stesso modo previsto per la modalità condizionamento, ovvero con il tubo scarico aria applicato all'apparecchio per permettere lo scarico dell'umidità all'esterno.

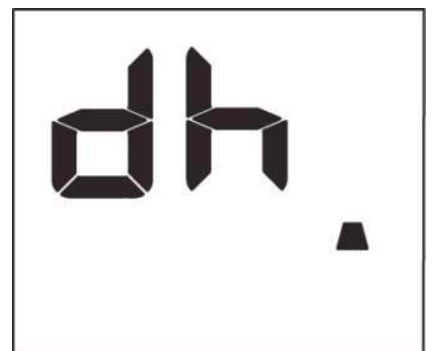

Per impostare correttamente questa modalità:

- Premere ripetutamente il tasto **M** finchè appare il simbolo .



CANVERSIONE DELLE UNITA' DI TEMPERATURA

Se il dispositivo è in modalità stand-by, premere il tasto **M** per 20 secondi, per cambiare le unità di temperatura.

Esempio:

Prima del cambio, in modalità di raffreddamento, il schermo appare come in fig. E

Dopo il cambio, in modalità di raffreddamento, il schermo appare come in fig. F.

**UV**

Funzione UV



Premendo per circa 3 secondi il pulsante , la funzione UV si attiva e il sistema mostra per 3 secondi sullo schermo l'indicazione "ON".

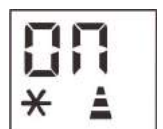

Premendo per circa 3 secondi il pulsante , la funzione UV si disattiva e il sistema mostra per 3 secondi sullo schermo l'indicazione "OF".





Nota: La funzione UV non è disponibile se il condizionatore d'aria è spento."

AUTODIAGNOSI

Questo apparecchio è dotato di un sistema di autodiagnosi per identificare alcune anomalie di funzionamento.

I codici errori vengono riportati sul schermo dell'apparecchio.

SE SULLO SCERMO APPARE	COSA FARE?
 TEMPERATURA BASSA (protezione antigelo)	L'apparecchio possiede un dispositivo di sbrinamento che evita l'eccessiva formazione di ghiaccio. L'unità ritorna automaticamente alla modalità selezionata alla fine del processo di scongelamento..
 GUASTO DI SONDA (sensore danneggiato)	In caso di questo messaggio , rivolgersi al centro assistenza locale.
 VASCA PIENA (vasca di scarico piena)	Se compare questo messaggio è necessario vuotare la tanica di sicurezza interna, secondo le istruzioni in " Operazioni di fine stagione .

CONSIGLI PER UN UTILIZZO CORRETTO

Ci sono alcune avvertenze da seguire per ottenere il Massimo rendimento dal climatizzatore:

- Chiudete i serramenti dell'ambiente da climatizzare (fig.1). Nel caso di installazione semi-permanente, vi consigliamo, però, di lasciare leggermente aperta una porta (anche solo di 1 cm) per garantire il giusto ricambio dell'aria;
- Proteggete la stanza dalle esposizioni dirette del sole, tirando le tende e/o abbassando parzialmente le persiane o chiudendo gli scuri in modo da avere un funzionamento estremamente economico (fig. 2);
- Non appoggiate oggetti sul climatizzatore;
- Non ostacolate l'entrata e l'uscita dell'aria (fig. 3) lasciando libere le griglie;
- Assicurarsi che nell'ambiente non vi siano sorgenti di calore.
- Non utilizzare l'apparecchio in ambienti ad alto tasso di umidità (tipo lavanderia).
- Non utilizzare l'apparecchio all'esterno.
- Controllare che il climatizzatore sia posto su una superficie piana. Inserire eventualmente gli accessori fermaruote sotto le ruote.

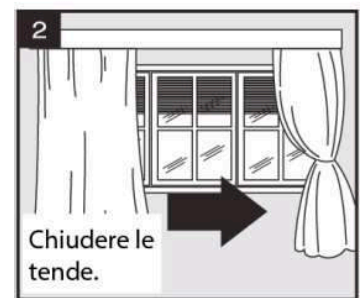
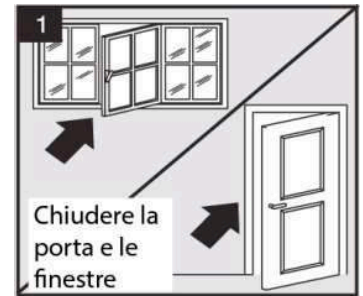

METODO DI DRENAGGIO DELL'ACQUA

Il condizionatore dell'aria è dotato della nuova tecnologia MIST grazie alla quale la vasca dell'acqua non si riempisce. Dunque il drenaggio sarà necessario praticamente solo alla fine della stagione (vedi INIZIO E FINE DELLA STAGIONE OPERATIVA). Però

tecnologia MIST non funziona in modalità riscaldamento. In questo caso la vasca potrebbe avere bisogno dello svuotamento in modalità riscaldamento.

NOTARE

Come la precauzione di sicurezza, per prevenire lo spillamento dell'acqua, il condizionatore dell'aria è dotato di un dispositivo di sicurezza se la vasca si riempisce. L'unità si fermerà completamente e il pannello comandi visualizzerà "Fl" (vasca piena come descritto nel paragrafo AUTO DIAGNOSI). Il compressore e il ventilatore non riavvieranno fino al momento in cui la vasca non verrà vuotata.

DRENAGGIO INTERMITTENTE (fig. 4 e fig. 5)

- Spegnete il condizionatore, successivamente per vuotare la vasca di scarico togliete il tappo di gomma e lasciate defluire l'acqua in una vaschetta. La vaschetta non raccoglierà tutta l'acqua dalla vasca di scarico. È necessario riempire la vaschetta qualche volta. Sarebbe più facile (dopo 3 o 4 vaschette vuotate per evitare uno spillamento imprevisto durante lo spostamento del condizionatore) spostare l'unità all'esterno, togliere il tappo di gomma e lasciare defluire l'acqua sulla terra.
- La vasca di scarico viene considerata sufficiente quando non c'è più l'acqua che defluisce dalla valvola di drenaggio. Per completamente svuotare tutta l'acqua dal contenitore pendete l'unità alzandola leggermente verso l'alto dalla parte anteriore fino al momento in cui nessun acqua defluisca dalla valvola di drenaggio.
- Riavviate il condizionatore premendo il pulsante ON/OFF. Assicuratevi che l'unità funzioni in modalità COOL, DRY o HEAT. Il compressore si avvierà circa 3 minuti dopo aver acceso l'unità.

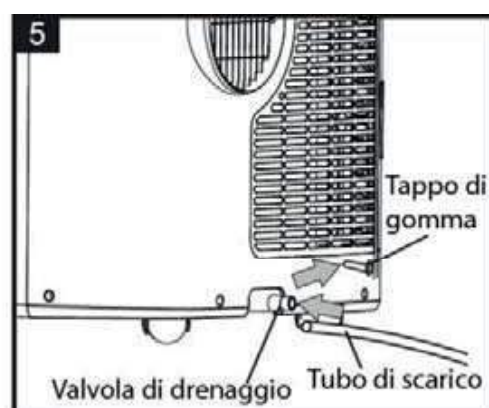
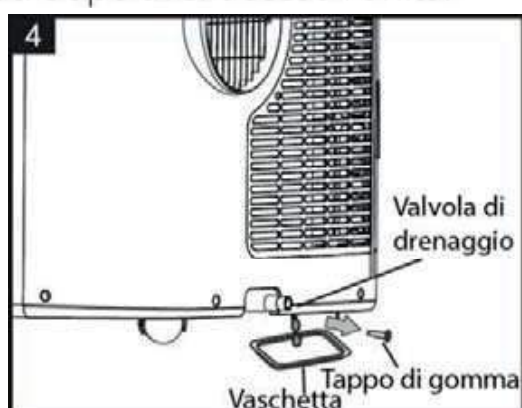

DRENAGGIO CONTINUO (fig. 6 e fig. 7)

Quando l'apparecchio funziona in modalità riscaldamento si può usare anche un metodo di drenaggio continuo per evitare le difficoltà per quanto riguarda il drenaggio manuale.

- Svuotate la vasca di scarico.
- Collegate l'estremità del tubo di scarico alla valvola di drenaggio e prendete l'altra parte del tubo all'esterno piazzandolo dove potrebbe defluire l'acqua.
- Accendete l'apparecchio e selezionate modalità riscaldamento

Quando il metodo di drenaggio continuo viene adottato in modalità RISCALDAMENTO, l'acqua rimossa dall'aria fluisce continuamente attraverso il tubo di scarico verso l'esterno.

NOTARE

Assicuratevi che la posizione del tubo di scarico o della sua parte non sia più alta che la posizione della valvola di drenaggio. Altrimenti la vasca non sarà svuotata.

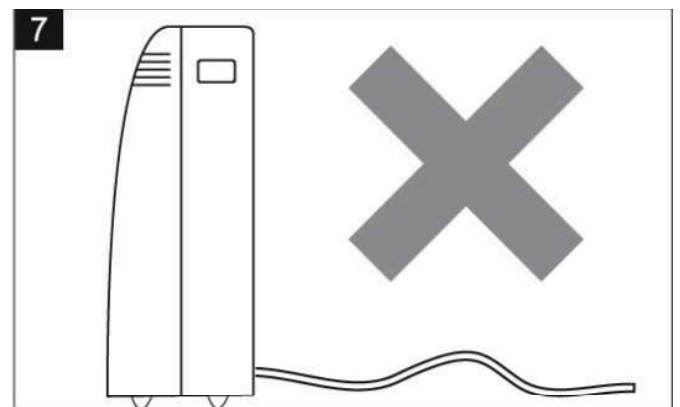
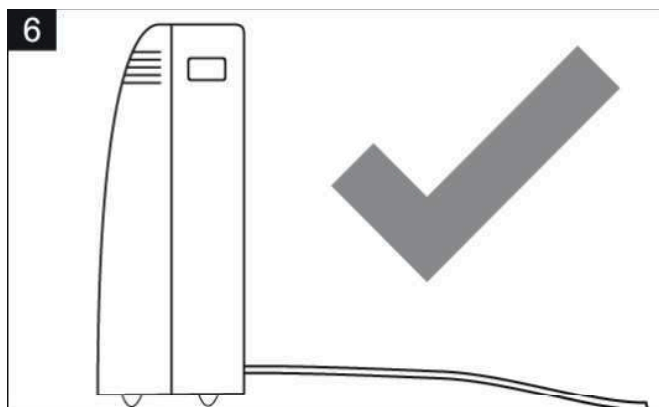

PULIZIA

Prima di ogni operazione di pulizia o di manutenzione, spegnete l'apparecchio premendo il tasto sul pannello di controllo o sul telecomando, attendete alcuni minuti e quindi staccate la spina dalla presa di corrente..

PULIZIA DEL MOBILE ESTERNO

Pulite l'apparecchio con un panno che sia soltanto inumidito ed asciugate con un panno asciutto.

- ✓ Non lavate il climatizzatore con acqua: potrebbe essere pericoloso.
- ✓ Mai usare benzina, alcool o solventi per la pulizia.
- ✓ Mai spruzzare liquido insetticida o simili.

PULIZIA DEL FILTRO DELL'ARIA

Per mantenere il condizionatore funzionante in modo efficiente, è necessario pulire il filtro ogni settimana di funzionamento.

Per togliere il filtro seguire indicazioni come in fig. 8.

Il filtro della condensa è di due pezzi.

Primo passo – estrarre un filtro come in fig.9.

Secondo passo – estrarre il secondo filtro come in fig.10-11.

Togliere la polvere depositata sul filtro utilizzare un aspirapolvere. Se il filtro è molto sporco immergerlo in acqua tiepida risciacquando più volte. La temperatura dell'acqua va mantenuta sotto i 40°C. Dopo averlo lavato, lasciare asciugare il filtro, quindi riposizionarlo nella sua sede.

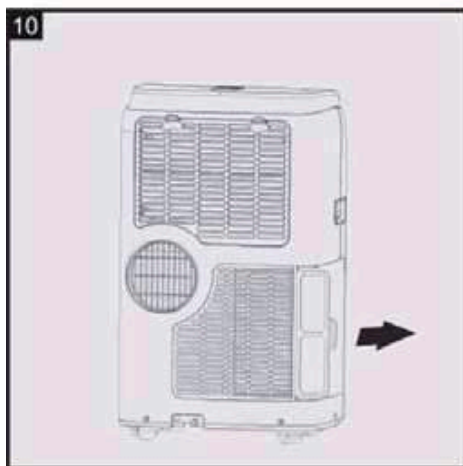
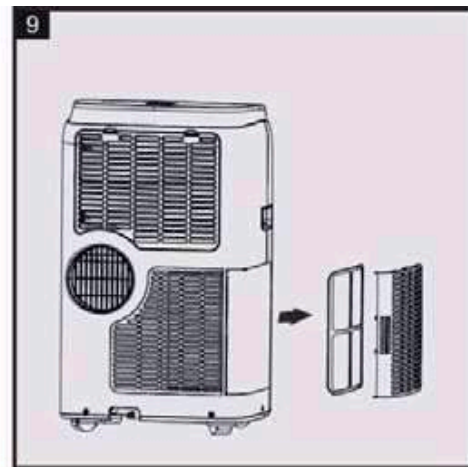
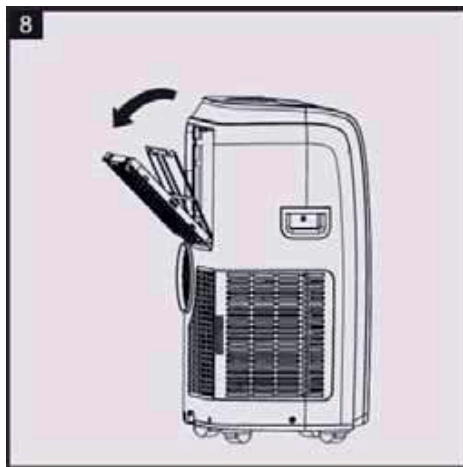

OPERAZIONI DI INIZIO E FINE STAGIONE

VERIFICHE DI INIZIO STAGIONE

Verificate che il cavo di alimentazione e la presa siano perfettamente integri e assicuratevi che l'impianto di messa a terra sia efficiente. Osservate scrupolosamente le norme di installazione.

OPERAZIONI DI FINE STAGIONE

Per svuotare completamente dall'acqua il circuito interno, rimuovere il tappo (figura 12). Lasciare defluire completamente l'acqua residua in una bacinella. A svuotamento completato riposizionare il tappo nella relativa sede. Lavare il filtro e fatelo asciugare bene prima di reinserirlo.

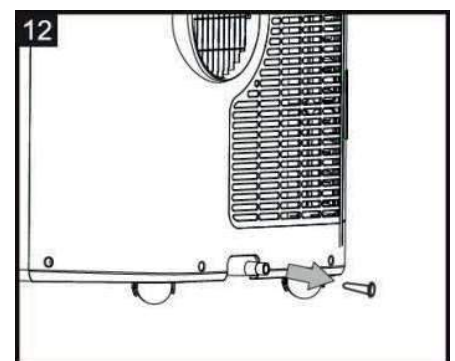

CARATTERISTICHE TECNICHE

Tensione di alimentazione vedi targa caratteristiche.

CONDIZIONI LIMITE DI FUNZIONAMENTO

Temperatura nella stanza
in condizionamento

Raffreddamento: 18°C-35 °C (64°F-95°F)

Riscaldamento: 10°C-25 °C (50°F-77°F)

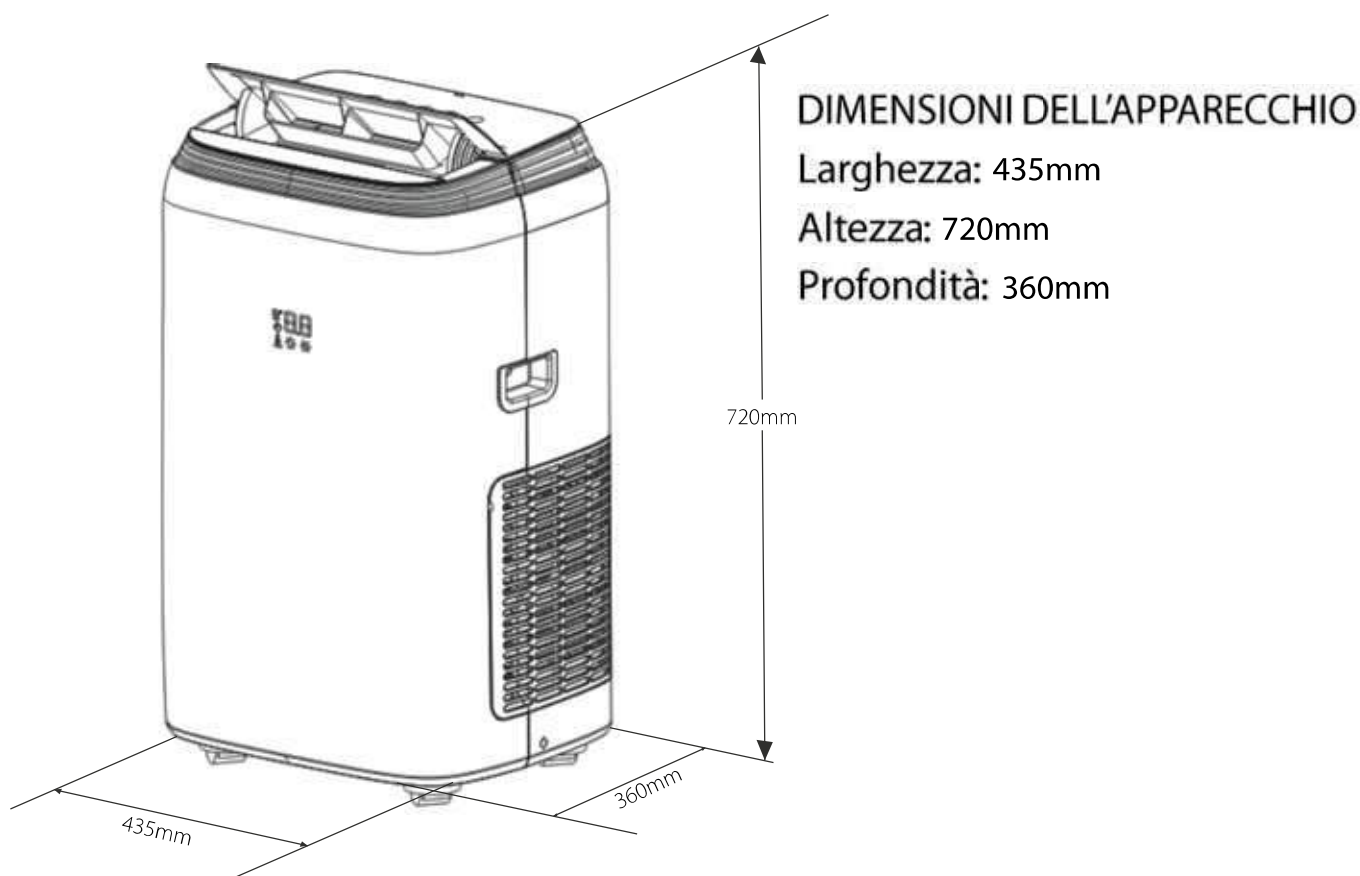

SE QUALCOSA NON FUNZIONA

PROBLEMI	CAUSE	RIMEDI
Il condizionatore non funziona.	<ul style="list-style-type: none">• Manca la corrente .• La spina non è inserita.• Un dispositivo interno di sicurezza ha sbagliato.	<ul style="list-style-type: none">• Attendere• Inserire la spina• Aspettare 30 minuti, se il problema persiste contattare un centro assistenza.
Il condizionatore funziona solo per poco tempo.	<ul style="list-style-type: none">• Ci sono gli ostacoli nel tubo di espulsione aria.• Qualcosa ostacola l'emissione dell'aria.	<ul style="list-style-type: none">• Posizionare il tubo di espulsione aria in modo corretto• Controllare e rimuovere gli ostacoli che impediscono l'emissione dell'aria
Il condizionatore funziona ma non rinfresca la camera.	<ul style="list-style-type: none">• Le finestre, la porta o le tende sono aperte.• Nella camera sta funzionando qualche fonte di calore (forno,asciugacapelli ecc.).• Il tubo di espulsione aria è staccato dall'apparecchio.	<ul style="list-style-type: none">• Chiudere la porta, le finestre, le tende prendendo in considerazione "consigli per l'uso corretto" dati al di sopra.• Eliminare la fonte di calore.• Fissare il tubo di espulsione aria

	<ul style="list-style-type: none"> Le specifiche tecniche dell'apparecchio non sono adatte all'ambiente in cui si trova. 	<p>nell'apposito alloggiamento posto nella parte posteriore dell'apparecchio (fig. 1).</p>
<p>Durante l'operazione c'è un odore sgradevole nella camera.</p>	<ul style="list-style-type: none"> Il filtro d'aria è otturato 	<ul style="list-style-type: none"> Pulire il filtro come descritto al di sopra.
<p>Il condizionatore non funziona per tre min. dopo il riavvio.</p>	<ul style="list-style-type: none"> Il compressore interno di sicurezza impedisce all'apparecchio di essere riavviato fino a tre minuti dallo spegnimento. 	<ul style="list-style-type: none"> Attendere. Il ritardo fa parte dell'operazione normale.
<p>Il seguente messaggio si visualizza sul display: LE / PF / FE</p>	<ul style="list-style-type: none"> L'apparecchio è dotato di un sistema di auto diagnosi per riconoscere il numero dei malfunzionamenti. 	<ul style="list-style-type: none"> Vedete il capitolo AUTO DIAGNOSI

Climatiseur mobile

BAC-PO-1111-E06S

BAC-PO-1111-E06U

BAC-PO-1111-T06S

BAC-PO-1111-B06U

BAC-PO-1111-T06B

Mode d'emploi

 **BLAUPUNKT**

MATEKO Sp. z o.o.
ul. Przyleśna 17a
PL-05-126 Michałów-Grabina
e-mail:service@mateko.pl
www.blaupunkt.com

PRÉCAUTIONS IMPORTANTES

- Utiliser cet appareil uniquement comme décrit dans cette notice d'utilisation. Comme avec tout l'équipement électrique, bien que les instructions visent à couvrir autant d'éventualités que possible, la prudence et le bon sens devraient être appliqués pendant l'installation et l'utilisation de cet appareil.
- Cet appareil est conçu pour la climatisation domestique et il ne doit pas être utilisé à d'autres fins.
- Il est dangereux de modifier ou d'altérer les caractéristiques de l'appareil en quelque façon que ce soit.
- L'appareil doit être installé en conformité avec la législation nationale concernant l'équipement et les installations électriques.
- Si l'appareil nécessite une réparation, contacter le centre de services agréé par le fabricant. Les réparations effectuées par des personnes non autorisées peuvent être dangereuses.
- Cet appareil doit être utilisé exclusivement par des adultes.
- Ne laisser jamais l'appareil à des personnes (y compris les enfants) souffrant des déficiences psychologiques, physiques ou sensorielles, ou des personnes dénuées d'expérience ou de connaissance, sauf si elles sont supervisées et instruites par une personne responsable de leur sécurité. Les jeunes enfants doivent être surveillés pour s'assurer qu'ils ne jouent pas avec l'appareil.
- L'appareil doit être branché au système de la terre efficace. Faire vérifier votre circuit électrique par un électricien qualifié`
- Ne pas utiliser les câbles de rallonge.
- Avant le nettoyage ou l'entretien, débrancher toujours l'appareil de la prise de courant.
- Ne jamais débrancher l'appareil en tirant sur le câble d'alimentation.
- Ne pas installer l'appareil dans des pièces contenant du gaz, de l'huile ou du soufre. Ne pas l'installer à proximité d'une source de chaleur

MBS1111E/MBS1111T/MBS1111TB/MBS1111E(mod. '21)/ MBS1111TB(mod. '21)

- Gardez l'appareil au moins à 50 cm de substances inflammables (alcool etc.) ou de récipients sous pression (par exemple les aérosols).
- Ne pas poser d'objets lourds ou chauds sur l'appareil.
- Nettoyer le filtre à air au moins une fois par semaine.
- Éviter d'utiliser des appareils de chauffage à proximité du climatiseur.
- Toujours transporter l'appareil en position verticale ou posé sur le côté. Avant de déplacer l'appareil, vider complètement le circuit interne de l'eau. Après avoir déplacé l'appareil, attendre au moins 1 heure avant de le démarrer.
- Quand l'appareil n'est pas utilisé, ne le recouvrez pas des sacs en plastique.
- Les matériaux utilisés pour l'emballage peuvent être recyclés. Par conséquent, il est recommandé de les déposer dans les récipients de centre de collecte des déchets spéciaux.
- À la fin de la vie utile de l'appareil, envoyer l'appareil à un centre de collecte spécialisé.
- Si le câble électrique est endommagé, il doit être remplacé par le fabricant ou par un centre de service technique autorisé afin d'éviter tout risque.
- Cet appareil peut être utilisé par des enfants de 8 ans et plus, ainsi que par des personnes ayant de faibles capacités physiques, mentales ou sensorielles, sans expérience et aux compétences insuffisantes, pourvu qu'elles soient surveillées ou formées en ce qui concerne l'utilisation de l'appareil d'une manière sûre et qu'elles comprennent les risques impliqués. Ne laissez pas les enfants jouer avec l'appareil. Le nettoyage et l'entretien de l'appareil ne doivent pas être effectués par des enfants non surveillés.
- Ce mode d'emploi sera également disponible sous une forme alternative, par exemple sur un site Web.

Informations importantes pour la mise au rebut correcte du produit conformément à la directive CE 2012/19/UE.



A la fin de sa vie utile, le produit ne doit pas être éliminé en tant que déchet urbain. Il doit être éliminé à un centre de collecte des déchets spéciaux municipale ou auprès d'un revendeur fournissant ce service. Éliminer un appareil ménager usagé suppose d'éviter d'éventuelles conséquences néfastes pour l'environnement et la santé, dérivées d'une mise au rebut inadaptée, et permet un recyclage des matériaux qui le composent pour obtenir une économie d'énergie et de ressources importante. Pour vous rappeler que des appareils électroménagers doivent être mis en rebut séparément, le produit est marqué avec le

BRANCHEMENT ÉLECTRIQUE

Avant de brancher l'appareil dans la prise de courant, vérifier que:

- l'alimentation secteur correspond à la valeur indiquée sur la plaque signalétique à l'arrière de l'appareil ;
- la prise est appropriée à la fiche de l'appareil.
- la prise est branchée à une mise à la terre efficace.

Le fabricant décline toute responsabilité en cas de non-respect de cette mesure de prévention des accidents.

Informations spécifiques pour les appareils contenant du gaz réfrigérant R290

- Lire attentivement toutes les mises en garde.
- Lors du dégivrage et du nettoyage de l'appareil, n'utiliser aucun outil excepté ceux recommandés par l'entreprise de fabrication.
- L'appareil doit être placé à un endroit exempt de toute source de départ de feu (par exemple, une flamme nue, des appareils électriques ou au gaz en fonctionnement).
- Ne pas percer, ne pas brûler.
- Les gaz réfrigérants peuvent ne pas avoir d'odeur.
- L'appareil doit être installé, utilisé et stocké dans un espace supérieur à 13 m².
- Le R290 est un gaz réfrigérant qui respecte les directives européennes sur l'environnement. Ne percer aucune partie du circuit réfrigérant.
- Si l'appareil est installé, utilisé ou stocké dans un espace non ventilé, la pièce doit être conçue pour empêcher l'accumulation de toute fuite du réfrigérant, qui pourrait mener à un risque de feu ou d'explosion, dus à une inflammation causée par un chauffage électrique, un four, ou toute source de départ de feu.
- L'appareil doit être stocké de façon à éviter toute défaillance mécanique.
- Les personnes qui utilisent ou travaillent sur le circuit réfrigérant doivent détenir la certification nécessaire, délivrée par un organisme agréé, et qui atteste de leur compétence dans la manipulation des réfrigérants selon une évaluation spécifique reconnue par les associations du secteur.
- Les réparations doivent être effectuées selon les recommandations de l'entreprise de fabrication.
- L'entretien et les réparations qui nécessitent l'intervention de toute autre personne qualifiée doivent être effectuées sous la surveillance d'une personne certifiée quant à l'utilisation de réfrigérants inflammables.



DESCRIPTION

1. Grille de sortie de l'air
2. Ecran d'affichage
3. Poignée
4. Grille d'aspiration de l'air
5. Roulettes
6. Panneau de commande
7. Grille d'aspiration de l'air
8. Logement du tuyau d'évacuation de l'air
9. Sortie de l'eau
10. Cordon d'alimentation
11. Tuyaux d'évacuation de l'air
12. Sortie de tuyau
13. Entrée de tuyau
14. Support de fenêtre
15. Tuyau de vidange
16. Télécommande

* Lampe UV-C

Nous avons installé la lampe UV-C de manière à protéger l'utilisateur d'un contact direct avec la lumière UV-C.

Les lampes LED UV-C modernes, malgré leur petite taille, fournissent une source de lumière solide et très stable. Les lampes LED UV-C peuvent être utilisées pour la filtration de l'eau et de l'air. Elles assurent un processus photochimique sûr et respectueux de l'environnement.

La lumière UV-C stérilisante pénètre les parois cellulaires des microorganismes et détruit la structure des particules d'ADN.



ATTENTION: APPAREIL HERMÉTIQUEMENT SCELLÉ

PRÉPARATION POUR L'UTILISATION

Les instructions ci-dessous vous permettront de préparer le fonctionnement de votre climatiseur ainsi efficacement que possible.

Avant d'utiliser ce produit, assurez-vous que les grilles d'entrée et de sortie d'air ne sont pas obstruées.

CLIMATISATION SANS INSTALLATION

Juste quelques étapes simples pour assurer votre confort d'utilisation de l'appareil:

- Insérez le tuyau d'évacuation d'air dans le logement à l'arrière de l'appareil (fig. A).
- Fixez la sortie de fenêtre à l'extrémité du tuyau.
- Placez le climatiseur près d'une fenêtre ou d'une fenêtre à la française. Ajustez la longueur du tuyau pour qu'il atteigne la fenêtre.
- Assurez-vous que le tuyau d'évacuation d'air n'est pas obstrué.
- Ouvrez la fenêtre ou la fenêtre à la française légèrement et placez la sortie (fig. B).
- Si vous avez une fenêtre à guillotine, placez le support sur le rebord de fenêtre, étalez le support entièrement dans l'encadrement, accrochez le support de fenêtre avec une épingle, puis abaissez la fenêtre sur le support. Insérez la sortie du tuyau d'évacuation dans la fente, puis reliez le tuyau au climatiseur (fig. C).

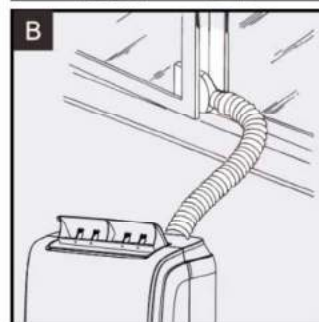
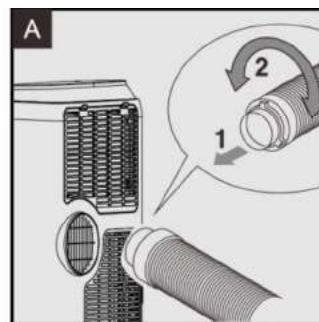

Limiter au minimum la longueur et les courbes des tuyaux d'air pour éviter les bouchons. Le tuyau d'échappement ne doit pas dépasser 1,5 m de longueur.

DISPLAY

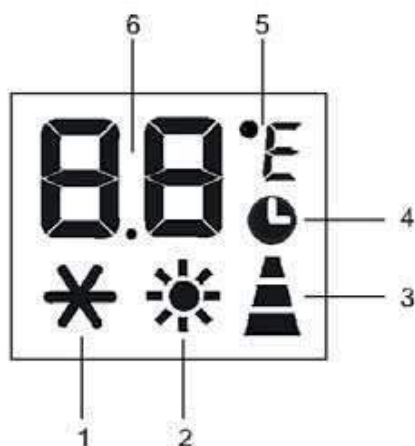

- | | |
|--------------------|------------------------------|
| 1. Refroidissement | 4. Minuteur |
| 2. Chauffage | 5. Symbole de température |
| 3. Ventilateur | 6. Indicateur de température |

FONCTIONNEMENT DEPUIS LE PANNEAU DE COMMANDE

Le tableau de commande vous permet de gérer toutes les fonctions principales de l'appareil, mais pour exploiter pleinement son potentiel, vous devez utiliser la télécommande.

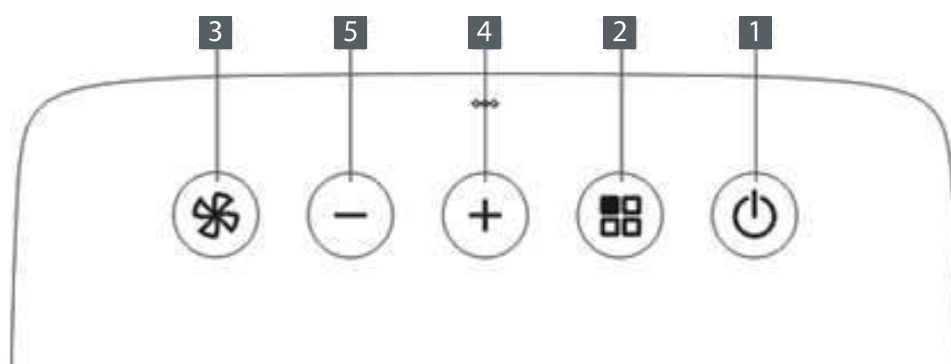

- | | |
|---------------------------|--------------------------|
| 1. BOUTON MARCHÉ/ARRET | 4. BOUTON D'AUGMENTATION |
| 2. BOUTON DE MODE | 5. BOUTON DE DIMINUTION |
| 3. BOUTON DE VENTILLATEUR | |

MISE EN MARCHÉ DE L'APPAREIL

Branchez dans la prise secteur. Deux tirets indiquant que l'appareil est en veille apparaissent sur l'écran. Appuyer sur le bouton  pour mettre l'appareil en marche. Au démarrage d'appareil s'active la dernière fonction confi-gurée avant l'arrêt.

- ✓ N'éteignez jamais le climatiseur en le débranchant directement. Toujours appuyez sur le bouton , puis attendez quelques minutes avant de le débrancher. Ceci permet à l'appareil d'exécuter un cycle des contrôles pour en vérifier le fonctionnement.





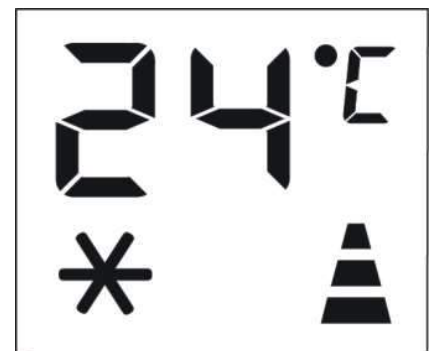

MODE DE REFROIDISSEMENT

Idéal pour le temps chaud et étouffant quand il est nécessaire de rafraîchir et déshumidifier la pièce. Pour régler le fonctionnement de l'appareil correctement:





- Appuyez sur le boutons **M** jusqu'à ce que le symbole  soit montré sur l'écran d'affichage.
- Choisissez la température de 18~32°C (64~90°F) en appuyant sur le bouton  ou  jusqu'à ce que la température désirée soit montrée.



- Sélectionnez la vitesse de ventilation désirée en appuyant sur le bouton .
 -  **Vitesse maximale:** le ventilateur fonctionne au maximum pour atteindre la température exigée aussi rapidement que possible.
 -  **Vitesse moyenne:** réduit le niveau de bruit, mais maintient toujours un bon niveau du confort.
 -  **Baisse vitesse:** pour un fonctionnement silencieux.
 -  **Vitesse automatique**

La température la plus appropriée à l'intérieur pendant l'été varie 24°C à 27°C. Il est recommandé de ne pas régler la température très au-dessous de la température extérieure.

**MODE de la CHAUFFAGE**

- Appuyez sur le boutons **M** ce que le symbole  soit montré sur l'écran d'affichage.
- Choisissez la température de 13~27°C (55~81°F) en appuyant sur le bouton  ou  jusqu'à ce que la température désirée soit montrée.
- Sélectionnez la vitesse de ventilation désirée en appuyant sur le bouton .



Vitesse maximale: le ventilateur fonctionne au maximum pour atteindre la température exigée aussi rapidement que possible.



Vitesse moyenne: réduit le niveau de bruit, mais maintient toujours un bon niveau du confort.



Baisse vitesse: pour un fonctionnement silencieux.



Vitesse automatique

- Dans le mode de CHAUFFAGE l'eau sera éliminée de l'air et recueillie dans le réservoir.
- Quand le réservoir est plein, l'appareil s'arrête "Ft" apparaît sur l'écran et le réservoir doit être vidé.
- Une fois le réservoir vidé, l'appareil redémarrera.

NOTICE Dans le mode de CHAUFFAGE l'eau sera éliminée de l'air et recueillie dans le réservoir ; quand le réservoir est plein, l'appareil s'arrête et "Lt" apparaît sur l'écran et le réservoir doit être vidé, puis l'appareil redémarrera. Lors de l'utilisation dans des chambres très froides, l'appareil décongèle automatiquement, en interrompant le fonctionnement normal par intermittence. Pendant la décongélation It apparaît sur l'écran et il est normal que le bruit émis par l'appareil change.

- Au début de ce mode, vous devrez attendre quelques secondes avant que l'appareil commence à extraire l'air chaud.



- Dans ce mode, le ventilateur peut fonctionner pendant de courtes périodes, même si la température réglée a déjà été atteinte.



MODE DE VENTILATEUR

Dans ce mode, le tuyau de viange ne doit pas être attaché.

Pour régler le mode de ventilateur:

- Appuyez sur le boutons **M** jusqu'à ce que le symbole  soit montré sur l'écran d'affichage.
- Sélectionnez la vitesse de ventilation désirée en appuyant sur le bouton .

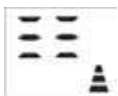
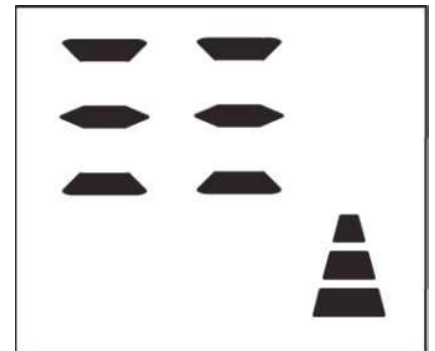

Vitesse maximale: le ventilateur fonctionne au maximum pour atteindre la température exigée aussi rapidement que possible.



Vitesse moyenne: réduit le niveau de bruit, mais maintient toujours un bon niveau du confort.



Baisse vitesse: pour un fonctionnement silencieux.



MODE DE DESHUMIDIFICATION

Parfait pour réduire l'humidité des environnements au printemps et en automne, pendant des périodes pluvieuses, dans des pièces humides, etc. Pour le mode de déshumidification, l'appareil doit être prédisposé dans le mode prévu pour la climatisation ou bien avec le tuyau d'évacuation de l'air fixé à l'appareil pour permettre l'évacuation de l'humidité à l'extérieur.

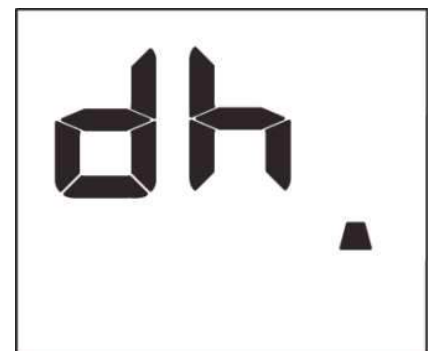

- Appuyez sur le boutons **M** jusqu'à ce que le symbole **dh** soit montré sur l'écran d'affichage.



CHANGEMENT DE L'UNITÉ DE TEMPÉRATURE

Si l'appareil est en veille, appuyez sur le bouton **M** pendant 20 secondes pour changer l'unité de température.

Exemple :

Avant le changement, en mode de refroidissement, l'écran est comme dans la fig. E.

Après le changement, en mode de refroidissement, l'écran est comme dans la fig. F.



UV

Function UV



Appuyez sur la touche «» pendant environ 3 secondes pour activer la fonction UV, et l'icône «ON» s'affichera pendant 3 secondes à l'écran.



Appuyez sur la touche «» pendant environ 3 secondes pour désactiver la fonction UV, et l'icône «OF» s'affichera pendant 3 secondes à l'écran.



Remarque : La fonction UV n'est pas disponible lorsque le climatiseur est éteint.

AUTO-DIAGNOSTIC

L'appareil dispose d'un système d'autodiagnostic pour identifier un certain nombre de dysfonctionnements. Les messages d'erreur sont affichés sur l'écran de l'appareil.

SI S'AFFICHE,



Basse TEMPERATURE
(prévention de la
formation de glace)

QUE DOIS-JE FAIRE ?

L'appareil est équipé d'un dispositif de protection contre geler pour éviter la formation excessive de glace. L'appareil démarre encore automatiquement quand le processus de dégivrage est complété.



DEFAUT DE SONDE
(senseur
endommagée)

Si cela est affiché, contactez votre centre de service agréé local.



RESERVOIR PLEIN
(réservoir de sécurité)

Videz le réservoir de sécurité interne en suivant les instructions dans le paragraphe « Opérations de fin de la saison »

CONSEILS POUR L'UTILISATION CORRECTE

Pour profiter au mieux de votre climatiseur, suivez ces recommandations :

- Fermez les fenêtres et les portes dans la chambre qui sera climatisée (fig. 1). Lors de l'installation du climatiseur d'une façon semi-permanente, vous devriez laisser une porte légèrement ouverte (aussi peu que 1 cm) afin de garantir une ventilation correcte.
- Protégez la salle de l'exposition directe au soleil par des rideaux et / ou des stores fermés partiellement pour faire fonctionner l'appareil de façon économique (fig 2).
- Ne placez jamais des objets sur le climatiseur ;
- N'obstruez pas l'entrée et la sortie d'air (fig. 3). Laissez les grilles libres ;
- Assurez-vous qu'il n'y a aucune source de chaleur dans la pièce. N'utilisez jamais l'appareil dans des pièces très humides (par exemple des blanchisseries).
- N'utilisez jamais l'appareil à l'extérieur.
- Assurez-vous que le climatiseur se tient sur une surface plane. Si nécessaire, placer les serrures de roulette sous les roues avant.

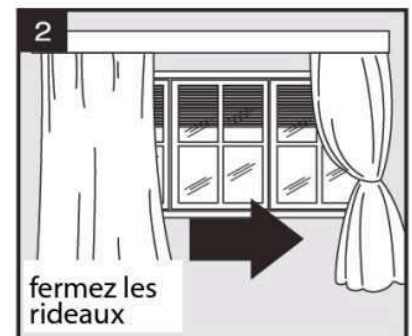
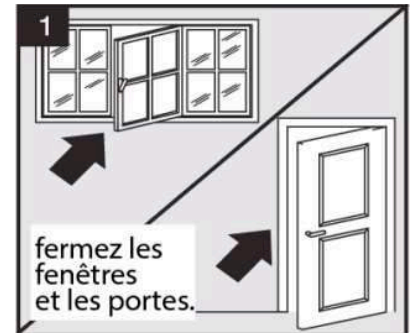

MÉTHODE DE DRAINAGE DE L'EAU

Ce climatiseur est équipé de la toute dernière technologie MIST qui signifie que le réservoir d'eau ne se remplit presque jamais, par conséquent, le drainage de l'eau sera

généralement requis à la fin de la saison (voir Les opérations de fin et de début de saison en page 15). Cependant, la technologie MIST ne fonctionne pas lorsque l'appareil est en mode chauffage. Le réservoir peut toujours exiger la vidange en mode CHAUFFAGE.

NOTICE

Par mesure de sécurité, pour empêcher le déversement de l'eau, le climatiseur est équipé d'un dispositif de sécurité si le réservoir d'eau se remplit. L'unité sera arrêté complètement, le panneau de commande affiche "FE" (FULL TANK comme mentionné dans l'autodiagnostic) le compresseur et le ventilateur ne redémarreront pas jusqu'à ce que le réservoir ait été vidé.

DRAINAGE INTERMITTENT (fig. 4 et fig. 5)

- Eteignez le climatiseur, videz le réservoir d'eau en débranchant le bouchon de vidange permettant au réservoir plein l'eau de circuler sur le bac de vidange. Le bac de vidange ne tiendra pas le plein contenu du réservoir d'eau. Un certain nombre de remplissages du bac de vidange sont obligatoires. Il peut être plus facile (après que 3 ou 4 bacs ont été vidés, pour éviter le débordement accidentel en déplaçant le climatiseur) à mettre l'unité dehors, enlever le bouchon de vidange et verser l'eau sur le sol librement.
- Le réservoir d'eau est considéré suffisamment vidé quand il n'y a plus d'écoulements d'eau de la sortie du vidange. Pour vider complètement le réservoir d'eau, inclinez l'unité en la soulevant légèrement vers le haut, jusqu'à ce qu'il n'y ait plus d'eau s'écoulant de la sortie.
- Redémarrez le climatiseur en appuyant sur le bouton on/off. Assurez-vous que l'appareil est en mode climatisation, déshumidification ou chauffage. Le compresseur démarre environ 3 minutes après que l'appareil est allumé.

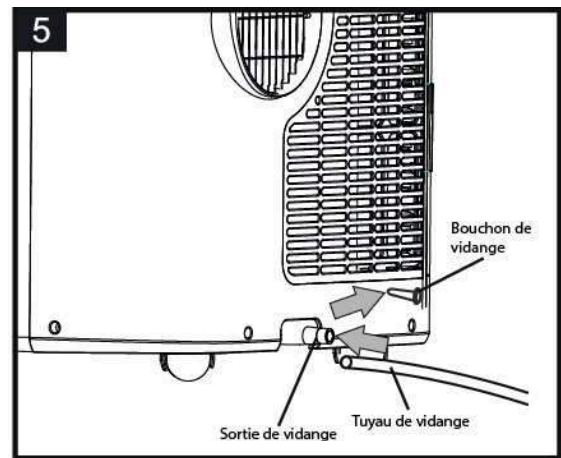
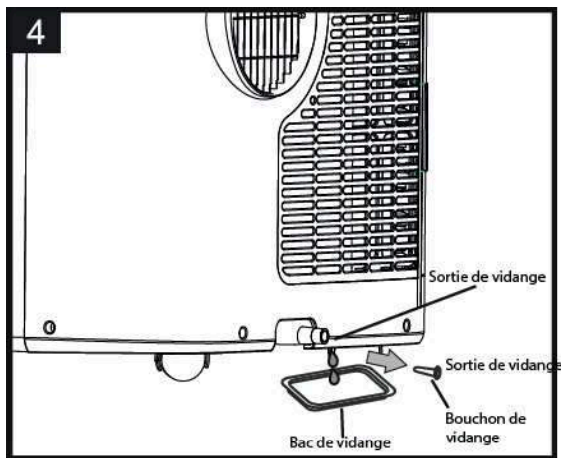

DRAINAGE CONTINU (fig. 6 et fig. 7)

Pendant le fonctionnement en mode CHAUFFAGE, la méthode du drainage continu peut être utilisée pour éviter la difficulté du drainage manuel.

- Videz le réservoir d'eau complètement.
- Branchez l'extrémité du tuyau de vidange à la sortie de vidange, menez l'autre fin du tuyau à l'extérieur ou à un autre lieu où le réservoir peut être vidé librement.
- Allumez l'appareil et choisissez le mode de CHAUFFAGE.

Quand la méthode du drainage continu est adoptée en mode de CHAUFFAGE, l'eau retirée de l'air circule à travers le tuyau de vidange en continu..

NOTICE

Assurez-vous que la hauteur et la section du tuyau de vidange ne sont pas supérieures à celles de la sortie de vidange, sinon le réservoir d'eau ne sera pas vidé.

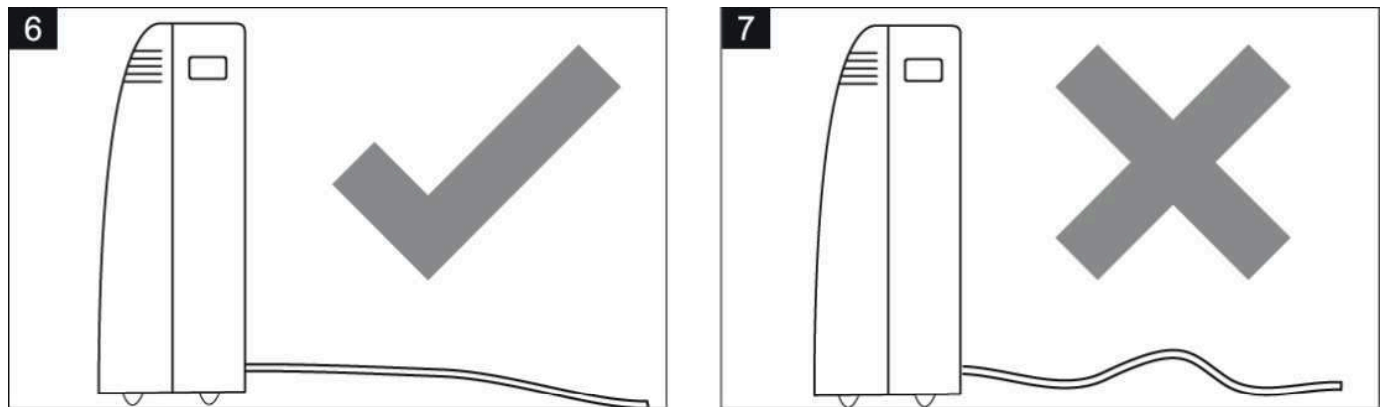

NETTOYAGE

Avant le nettoyage ou l'entretien, éteignez l'appareil en appuyant sur le bouton (1) sur le panneau de commande ou sur la télécommande, attendez quelques minutes, puis le débrancher de la prise de courant.

NETTOYAGE DU BOÎTIER

Nettoyer l'appareil avec un chiffon légèrement humide, puis le sécher avec un chiffon sec.

- ✓ Ne laver jamais le climatiseur avec de l'eau. Cela peut être dangereux.
- ✓ N'utiliser jamais d'essence, d'alcool ou de dissolvants pour nettoyer l'appareil.
- ✓ Ne vaporiser jamais de liquide d'insecticide ou semblable.

NETTOYAGE DES FILTRES À AIR

Pour maintenir l'efficacité de votre climatiseur, vous devriez nettoyer le filtre chaque semaine du fonctionnement.

Le filtre de vaporisateur peut être sorti (fig. 8).

Il y a deux filtres de condensation.

Etape 1 : Sortez un filtre (fig. 9).

Etape 2 : Sortez l'autre filtre (fig. 10-11).

Utilisez un aspirateur pour enlever la poussière accumulé sur les filtres. S'ils sont très sales, plongez dans l'eau tiède et rincez plusieurs fois. L'eau ne doit jamais être plus chaude que 40°C.

Après lavage, laissez sécher le filtre, puis attachez la grille d'aspiration à l'appareil.

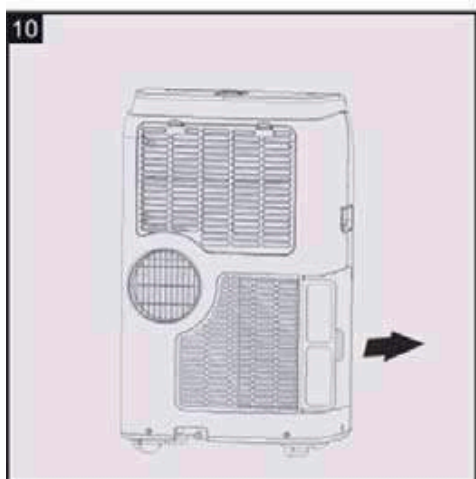
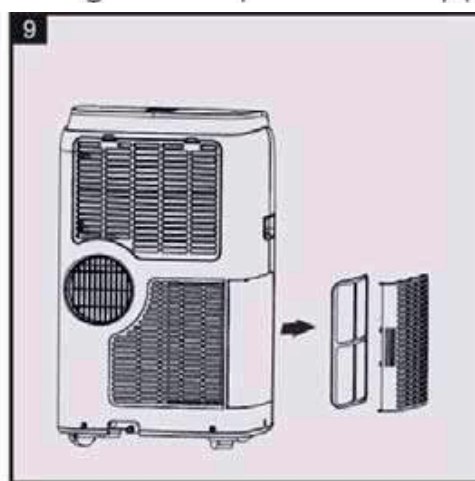
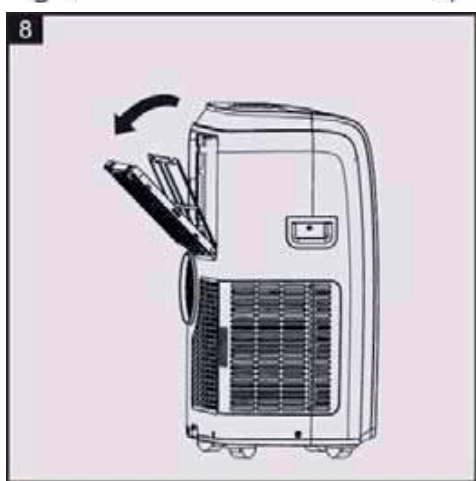

OPÉRATIONS DE DÉBUT/FIN DE SAISON

CONTROLES DE DÉBUT DE SAISON

Assurez-vous que le câble d'alimentation et la prise sont en bon état et que le système de terre est efficace. Suivez les instructions d'installation avec précision.

OPÉRATIONS DE FIN DE SAISON

Pour vider complètement le circuit interne de l'eau, enlever le bouchon (fig. 12).

Versez toute l'eau restante dans un évier. Quand toute l'eau a sortie, remettez le bouchon en place.

Nettoyez le filtre et séchez le complètement avant de le remettre.

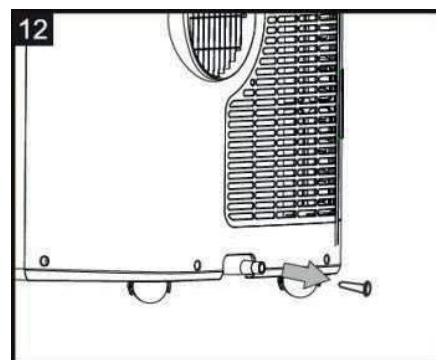

CARACTÉRISTIQUES TECHNIQUES

Voir plaque signalétique

CONDITIONS LIMITES

La température de la pièce climatisée

Refroidissement: 18°C-35 °C (64°F-95°F)

Chauffage: 10°C-25 °C (50°F-77°F)

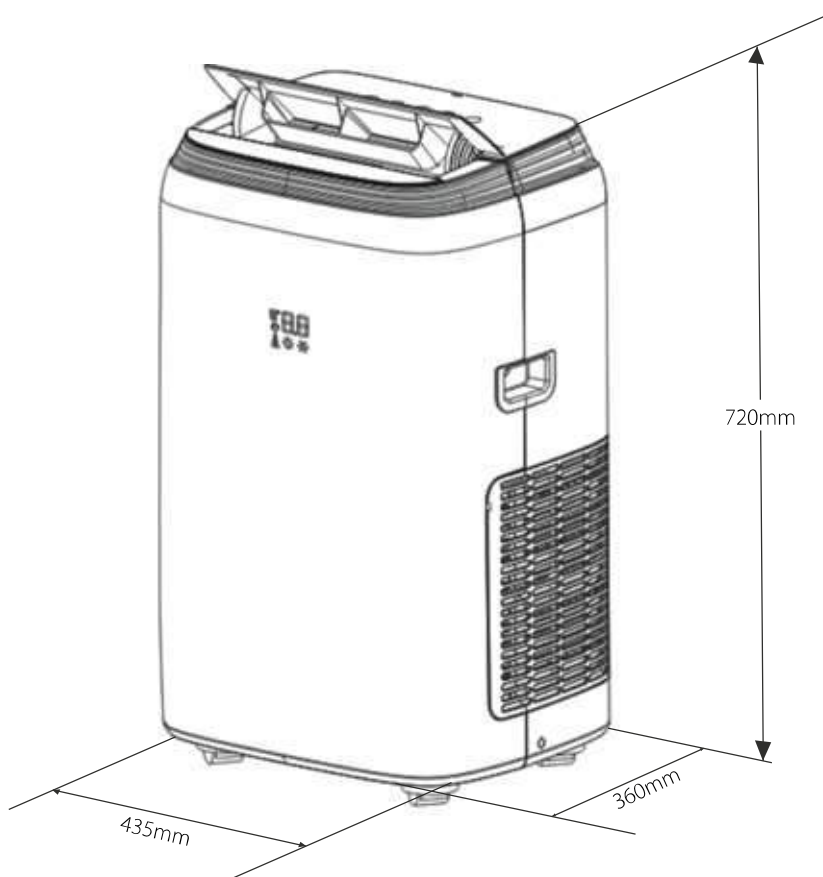

TAILLE D'APPAREIL

Largeur: 435mm

Hauteur: 720mm

Profondeur: 360mm

DÉPANNAGE

PROBLEME	CAUSE	SOLUTION
Le climatiseur ne s'allume pas	<ul style="list-style-type: none">• il n'y a pas de courant, il n'est pas branché au secteur• le dispositif de sécurité interne s'est déclenché• il y a des courbes dans le tuyau d'évacuation d'air	<ul style="list-style-type: none">• attendre• brancher au secteur• attendre 30 minutes, si le problème persiste, contacter votre centre de service.
Le climatiseur fonctionne seulement pendant une courte période	<ul style="list-style-type: none">• quelque chose empêche l'évacuation d'air• Something is preventing the air from being discharged	<ul style="list-style-type: none">• placer le tuyau d'évacuation d'air correctement, en le gardant aussi court et sans courbes que possible pour éviter des goulots d'étranglement• vérifier et enlever tous les obstacles obstruant l'évacuation d'air.
Le climatiseur fonctionne, mais ne refroidit pas la pièce	<ul style="list-style-type: none">• les fenêtres, les portes et/ou les rideaux ouverts.	<ul style="list-style-type: none">• portes, fenêtres et rideaux fermés, considérant les consignes d'utilisation correcte

	<ul style="list-style-type: none"> • il y a des sources de chaleur dans la pièce (four, sèche-cheveux, etc.) • le tuyau d'évacuation d'air est détaché de l'appareil • les spécifications techniques de l'appareil ne sont pas adaptées à la pièce où il est situé. 	<p>mentionnées ci-dessus</p> <ul style="list-style-type: none"> • éliminer les sources de chaleur • Positionner le tuyau d'évacuation d'air dans le logement à l'arrière de l'appareil (fig. 1).
Lors du fonctionnement, il y a une odeur désagréable dans la pièce	<ul style="list-style-type: none"> • le dispositif interne de sécurité du compresseur empêche l'appareil d'être redémarré pendant trois minutes de son dernière mise en marche.. 	<ul style="list-style-type: none"> • Nettoyer le filtre comme décrit ci-dessus..
Le climatiseur ne fonctionne pas pendant environ trois minutes après son redémarrage.	<ul style="list-style-type: none"> • The internal compressor safety device prevents the appliance from being restarted until three minutes have elapsed since it was last turned off. 	<ul style="list-style-type: none"> • Attendre. Ce retard fait partie du fonctionnement normal.
Le message suivant apparaît sur l'écran: L E / P F / F E	<ul style="list-style-type: none"> • l'appareil dispose d'un système d'autodiagnostic qui identifie plusieurs anomalies. 	<ul style="list-style-type: none"> • Voir le chapitre d'AUTO-DIAGNOSTIC.

Using the Remote Control

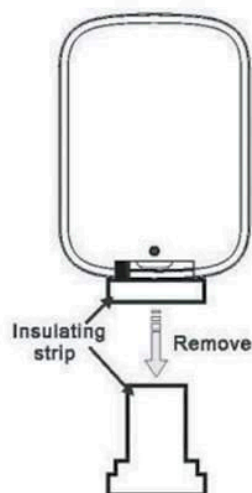

The remote will come with a battery already installed.

To use the remote for the first time remove the transparent insulating strip from battery housing by gently pulling it out.

To replace the battery, follow the steps below:

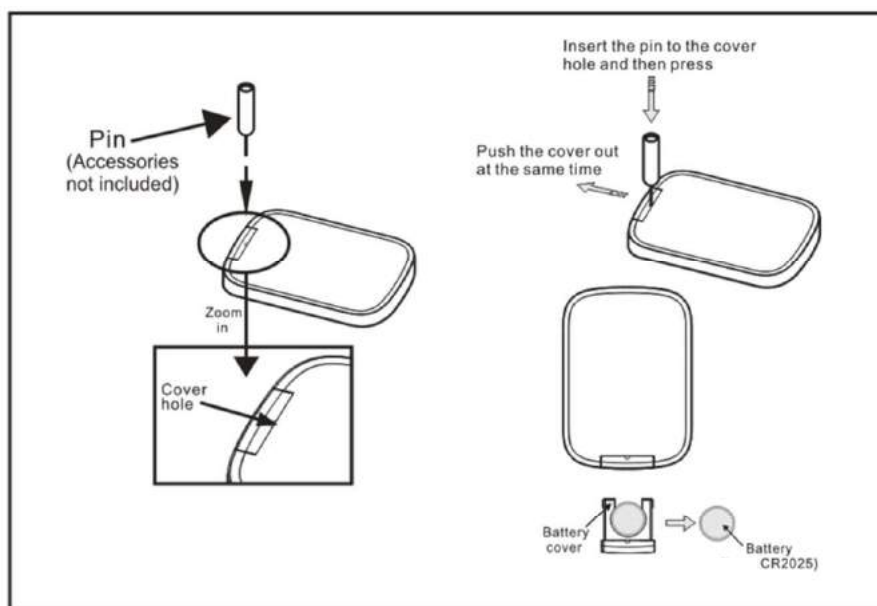

- Insert the pin to the cover hole and then press.
- Push the cover out at the same time.
- Replace the battery and slide the battery cover back into the remote.

Verwenden der Fernbedienung

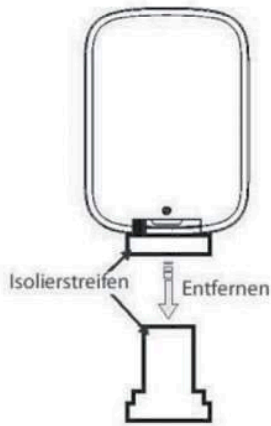

Die Fernbedienung wird mit installierter Batterie geliefert.

Vor dem ersten Gebrauch entfernen Sie das transparente Isolierband aus Batteriefachhäuse, indem Sie es vorsichtig herausziehen.

Gehen Sie folgendermaßen vor, um die Batterie auszutauschen:

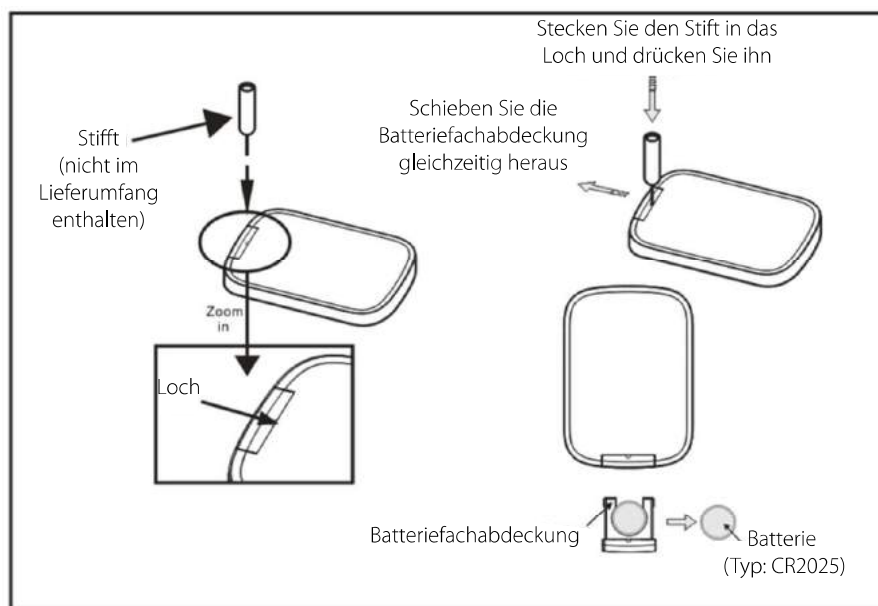

- Stecken Sie den Stift in das Loch und drücken Sie ihn.
- Schieben Sie die Batteriefachabdeckung gleichzeitig heraus.
- Ersetzen Sie die Batterie und schieben Sie die Batteriefachabdeckung wieder in die Fernbedienung.

Utilisation de la télécommande

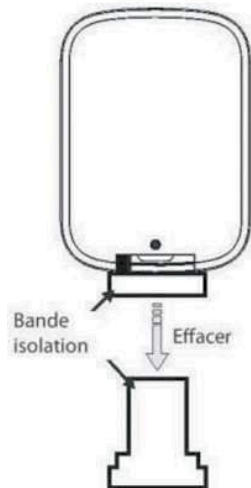

La télécommande est fournie avec une pile déjà installée.

Pour utiliser la télécommande pour la première fois, enlever la bande isolant transparente du logement de la pile en tirant doucement.

Pour remplacer la pile, procéder comme ci-dessus:

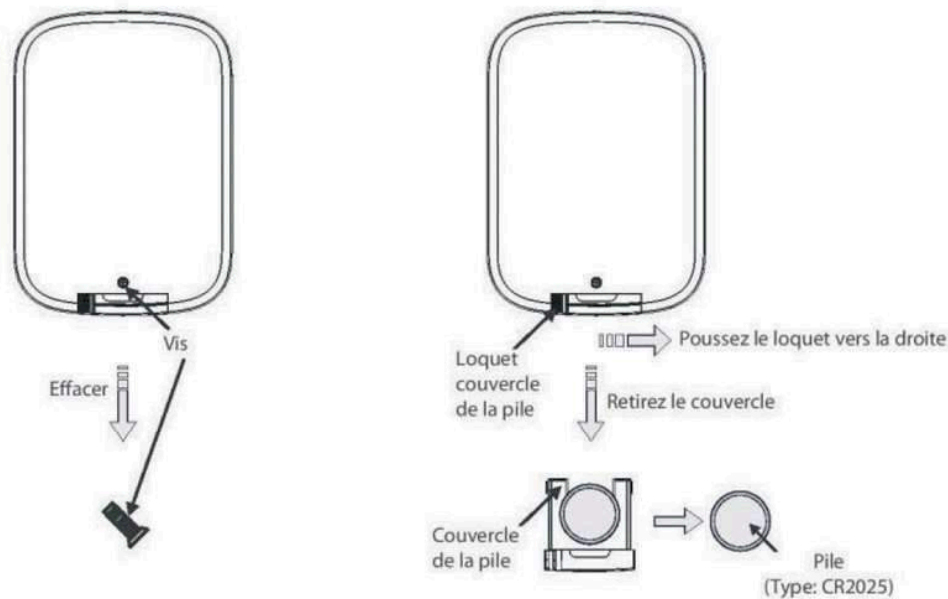

- Utiliser Philips tournevis pour enlever le vis qui retient la couvercle de la pile;
- Poussez le loquet vers la droite et retirez le couvercle de la pile;
- Remettre la pile en place et glisser la couvercle dans la télécommande;
- Remets le vis pour fixer la couvercle.

Użycie pilota zdalnego sterowania



Pilot zdalnego sterowania dostarczany jest z zainstalowaną baterią.

Przed pierwszym użyciu należy usunąć przezroczystą taśmę izolacyjną wyciągając ją delikatnie z pojemnika baterii.

Aby wymienić baterię proszę postępować zgodnie z poniższym opisem:

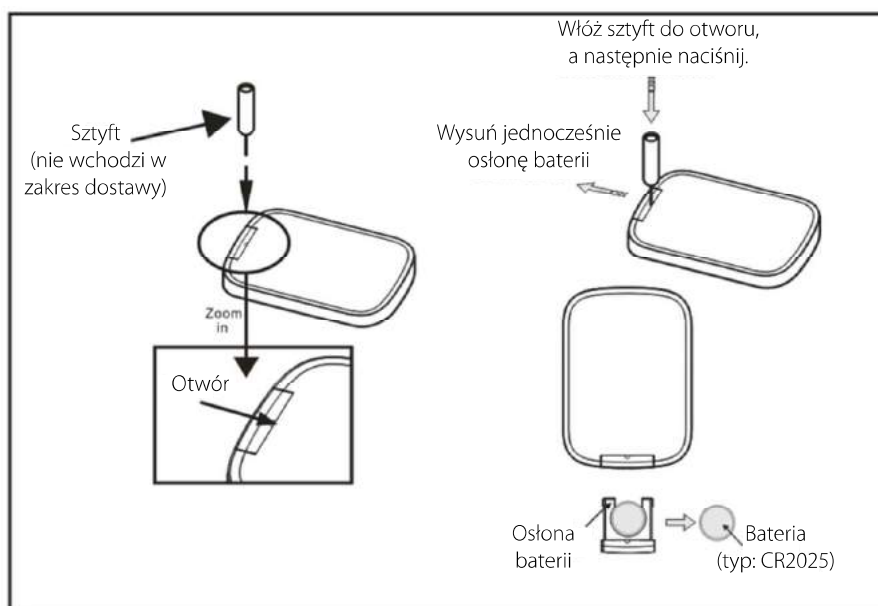

- Włóż szyft do otworu, a następnie naciśnij.
- Wysuń jednocześnie osłonę baterii.
- Wymień baterię i wsuń osłonę baterii do pilota zdalnego sterowania.

WEEE SIGN

Deutsch (DE): Entsorgung von Elektrogeräten durch Benutzer in privaten Haushalten in der EU. Dieses Symbol auf dem Produkt oder dessen Verpackung gibt an, dass Produkt nicht zusammen mit dem Restmüll entsorgt werden darf. Es obliegt daher Ihrer Verantwortung, das Gerät an einer entsprechenden Stelle für die Entsorgung oder Wiederverwertung von Elektrogeräten aller Art abzugeben (z.B. ein Wertstoffhof). Die separate Sammlung und das Recyceln Ihrer alten Elektrogeräte zum Zeitpunkt ihrer Entsorgung trägt zum Schutz der Umwelt bei und gewährleistet, dass sie auf eine Art und Weise recycelt werden, die keine Gefährdung für die Gesundheit des Menschen und der Umwelt darstellt. Weitere Informationen darüber, wo Sie alte Elektrogeräte zum Recyceln abgeben können, erhalten Sie bei den örtlichen Behörden, Wertstoffhöfen oder dort, wo Sie das Gerät erworben haben. Werden Batterien oder Akkumulatoren gemeinsam mit Elektro- und Elektronikaltgeräten gemäß der Richtlinie 2012/19/EU gesammelt, sind die Batterien oder Akkumulatoren aus den gesammelten Elektro- und Elektronikaltgeräten zu entfernen.

Français (FR): Evacuation des équipements usagés par les utilisateurs dans les foyers privés au sein de l'Union européenne. La présence de ce symbole sur le produit ou sur son emballage indique que vous ne pouvez pas vous débarrasser de ce produit de la même façon que vos déchets courants. Au contraire, vous êtes responsable de l'évacuation de vos équipements usagés et à cet effet, vous êtes tenu de les remettre à un point de collecte agréé pour le recyclage des équipements électriques et électroniques usagés. Le tri, l'évacuation et le recyclage séparés de vos équipements usagés permettent de préserver les ressources naturelles et de s'assurer que ces équipements sont recyclés dans le respect de la santé humaine et de l'environnement. Pour plus d'informations sur les lieux de collecte des équipements usagés, veuillez contacter votre mairie, votre service de traitement des déchets ménagers ou le magasin où vous avez acheté le produit. Lorsque les piles et accumulateurs sont collectés conjointement avec des déchets d'équipements électriques et électroniques sur la base

de la directive 2012/19/EU, les piles et accumulateurs sont extraits des déchets d'équipements électriques et électroniques collectés.

Italiano (IT): Smaltimento di apparecchiature da rottamare da parte di privati nell'Unione Europea. Questo simbolo che appare sul prodotto o sulla confezione indica che il prodotto non deve essere smaltito assieme agli altri rifiuti domestici. Gli utenti devono provvedere allo smaltimento delle apparecchiature da rottamare portandole al luogo di raccolta indicato per il riciclaggio delle apparecchiature elettriche ed elettroniche. La raccolta e il riciclaggio separati delle apparecchiature da rottamare in fase di smaltimento favoriscono la conservazione delle risorse naturali e garantiscono che tali apparecchiature vengano rottamate nel rispetto dell'ambiente e della tutela della salute. Per ulteriori informazioni sui punti raccolta delle apparecchiature da rottamare, contattare il proprio comune di residenza, il servizio di smaltimento dei rifiuti locale o il negozio presso il quale è stato acquistato il prodotto. Quando le pile o gli accumulatori vengono raccolti assieme ai rifiuti di apparecchiature elettriche ed elettroniche a norma della direttiva 2012/19/EU, le pile o gli accumulatori vengono rimossi dai rifiuti delle apparecchiature stessi.

Dansk (DK): Håndtering af affald af elektrisk og elektronisk udstyr . Elektrisk og elektronisk udstyr (EEE) indeholder materialer, komponenter og stoffer, der kan være farlige og skadelige for menneskers sundhed for miljøet, når affaldet af elektrisk og elektronisk udstyr (WEEE) ikke bortskaffes korrekt. Produkter, der er mærket med nedenstående 'overkrydsede skraldespand', er elektrisk og elektronisk udstyr. Den krydsede skraldespand symboliserer, at affald af elektrisk og elektronisk udstyr ikke må bortskaffes sammen med usorteret husholdningsaffald, men skal indsamles særskilt. Til dette formål har alle kommuner etableret indsamlingsordninger, hvor affald af elektrisk og elektronisk udstyr gratis kan afleveres af borgerne på genbrugsstationer eller andre indsamlingssteder eller hentes direkte fra husholdningerne. Nærmere information skal indhentes hos kommunens tekniske forvaltning. Brugere af elektrisk og elektronisk udstyr må ikke bortskaffe affald af elektrisk og elektronisk udstyr sammen med husholdningsaffald. Brugere skal benytte de kommunale indsamlingsordninger for at mindske den miljømæssige belastning i forbindelse med bortskaffelse af affald af elektrisk

og elektronisk og øge mulighederne for genbrug, genanvendelse og nyttiggørelse af affald af elektrisk og elektronisk udstyr. Batterier eller akkumulatorer, der indsamles sammen med affald af elektrisk og elektronisk udstyr i medfør af direktiv 2012/19/EU, skal fjernes fra det indsamlede affald af elektrisk og elektronisk udstyr.

English (GB) : Disposal of Waste Equipment by Users in Private Households in European Union. This symbol on the product or on its packaging indicates that this product must not be disposed of with your other household waste. Instead, it is your responsibility to dispose of your waste equipment by handing it over to a designated collection point for the recycling of waste electrical and electronic equipment. The separate collection and recycling of your waste equipment at the time of disposal will help to conserve natural resources and ensure that is recycled in a manner that protects human health and the environment. For more information about where can you drop off your waste equipment for recycling , please contact your local city office, your household waste disposal service or the shop where you purchased the product. Where batteries or accumulators are collected together with waste electrical and electronic equipment on the basis of Directive 2012/19/EU, batteries or accumulators shall be removed from the collected waste electrical and electronic equipment.

Svenska (SE): Kassering av förbrukningsmaterial , för hem- och privat användare i EU. Produkter eller produktförpackningar med den här symbolen, får produkten inte kasseras med vanligt hushållsavfall. I stället har du ansvar för att produkten lämnas till en behörig återvinningsstation för hantering av el- och elektronikprodukter. Genom att lämna kasserade produkter för återvinning hjälper du till med att bevara våra gemensamma naturresurser. Dessutom skyddas både människor och miljön när produkter återvinns på rätt sätt. Kommunala myndigheter , sophanteringsföretag eller butiken där varan köptes kan ge mer information om var du lämnar kasserade produkter för återvinning. När batterier eller akkumulatorer samlas in tillsammans med WEEE i enlighet med direktiv 2012/19/EU, skall batterier eller akkumulatorer avlägsnas från insamlade WEEE.

Norsk (NO): Apparatet må ikke kastes sammen med vanlig husholdingsavfall. Dette

apparatet er klassifisert i henhold til det europeiske direktivet 2012/19/EU om avhending av elektrisk- og elektronisk utstyr (waste electrical and electronic equipment – WEEE). Direktivet angir rammene for innlevering og gjenvinning av innbytteprodukter. Bruk tilgjengelige retur- og innsamlingssystemer når du skal returnere dine gamle apparater. Når batterier eller akkumulatører samles inn sammen med WEEE i henhold til direktiv 2012/19/EU, skal batterier og akkumulatører skilles fra innsamlet WEEE produkter.

Suomi (FI): Hävitettävien laitteiden käsittely kotitalouksissa Euroopan unionin alueella. Tämä tuotteessa tai sen pakkauksessa oleva merkintä osoittaa, että tuotetta ei saa hävittää talousjätteen mukana. Käyttäjän velvollisuus on huolehtia siitä, että hävitettävä laite toimitetaan sähkö- ja elektroniikkalaiteromun keräyspisteeseen. Hävitettävien laitteiden erillinen keräys ja kierrätys säästää luonnonvaroja. Näin toimimalla varmistetaan myös, että kierrätys tapahtuu tavalla, joka suojelee ihmisten terveyttä ja ympäristöä. Saat tarvittaessa lisätietoja jätteen kierrätyspaikoista paikallisilta viranomaisilta, jäteyhtiöiltä tai tuotteen jälleenmyyjältä. Kun paristoja tai akkuja kerätään sähkö- ja elektroniikkalaiteromun kanssa direktiivin 2012/19/EU mukaisesti, paristot ja akut on poistettava keräystä sähkö- ja elektroniikkalaiteromusta.

Español (ES): Eliminación de residuos de aparatos eléctricos y electrónicos por parte de usuarios domésticos en la Unión Europea. Este símbolo en el producto o en el embalaje indica que no se puede desechar el producto junto con los residuos domésticos. Por el contrario, si debe eliminar este tipo de residuo, es responsabilidad del usuario entregarlo en un punto de recolección designado de reciclado de aparatos electrónicos y eléctricos. El reciclaje y la recolección por separado de estos residuos en el momento de la eliminación ayudará a preservar recursos naturales y a garantizar que el reciclaje proteja la salud y el medio ambiente. Si desea información adicional sobre los lugares donde puede dejar estos residuos para su reciclado, póngase en contacto con las autoridades locales de su ciudad, con el servicio de gestión de residuos domésticos o con la tienda donde adquirió el producto. Cuando las pilas o acumuladores se recojan junto con los RAEE sobre la base de la Directiva 2012/19/EU, deberán posteriormente separarse de dichos RAEE.

Nederlands (NL): Afvoer van afgedankte apparatuur door gebruikers in particuliere huishoudens in de Europese Unie Dit symbool op het product of de verpakking geeft aan dat dit product niet mag worden afgevoerd met het huishoudelijk afval. Het is uw verantwoordelijkheid uw afgedankte apparatuur af te leveren op een aangewezen inzamelpunt voor de verwerking van afgedankte elektrische en elektronische apparatuur. De gescheiden inzameling en verwerking van uw afgedankte apparatuur draagt bij tot het sparen van natuurlijke bronnen en tot het hergebruik van materiaal op een wijze die de volksgezondheid en het milieu beschermt. Voor meer informatie over waar u uw afgedankte apparatuur kunt inleveren voor recycling kunt u contact opnemen met het gemeentehuis in uw woonplaats, de reinigingsdienst of de winkel waar u het product hebt aangeschaft. Indien batterijen ingezameld worden samen met afgedankte elektrische en elektronische apparatuur (AEEA) op grond van Richtlijn 2012/19/EU, worden zij uit de AEEA gehaald.

NOMENCLATURE

B	AC	PO	11	11	E06S
B	AC	PO	11	11	T06S
B	AC	PO	11	11	T06B

B: Blaupunkt

AC: Air
Conditioner

PO: Portable

Heating
capacity:
in kBTU/hCooling
capacity:
in kBTU/hInternal
number

Kundenhotline

DE:

Tel. 00 800 888 00 444

E-Mail:

service@mateko.pl

Kontaktieren Sie uns -
wir helfen Ihnen gerne weiter.

Mo-Do 8-17 Uhr

Fr. 8-15 Uhr

