

BT 520 Li 48
BT 540 Li 48
BT 550 Li 48
BT 720 Li 48
BT 740 Li 48
BT 750 Li 48
BT 775 Li 48

CG 500 Li 48
CGD 500 Li 48
CGF 500 Li 48
CG 700 Li 48
CGD 700 Li 48
CGF 700 Li 48

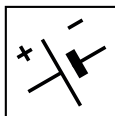

- IT** Batteria / Caricabatteria - MANUALE DI ISTRUZIONI
ATTENZIONE: prima di usare la macchina, leggere attentamente il presente libretto.
- BG** батерия / зарядно устройство - УПЪТВАНЕ ЗА УПОТРЕБА
ВНИМАНИЕ: преди да използвате машината прочетете внимателно настоящата книжка.
- BS** Baterija / Punjač baterije - UPUTSTVO ZA UPOTREBU
PAŽNJA: prije nego što koristite ovu mašinu, pažljivo pročitajte priručnik s uputama.
- CS** Akumulátor / Nabíječka akumulátoru - NÁVOD K POUŽITÍ
UPOZORNĚNÍ: před použitím stroje si pozorně přečtěte tento návod k použití.
- DA** Battery / Batterilader - BRUGSANVISNING
ADVARSEL: læs instruktionsbogen omhyggeligt igennem, før du tager denne maskine i brug.
- DE** Batterie / Batterie ladegerät - GEBRAUCHSANWEISUNG
ACHTUNG: vor Inbetriebnahme des Geräts die Gebrauchsanleitung aufmerksam lesen.
- EL** Μπαταρία / Φορτιστής μπαταρίας - ΟΔΗΓΙΕΣ ΧΡΗΣΗΣ
ΠΡΟΣΟΧΗ: πριν χρησιμοποιήσετε το μηχάνημα, διαβάστε προσεκτικά το παρόν εγχειρίδιο.
- EN** Battery / Battery charger - OPERATOR'S MANUAL
WARNING: read thoroughly the instruction booklet before using the machine.
- ES** Batería / Cargador de baterías - MANUAL DE INSTRUCCIONES
ATENCIÓN: antes de utilizar la máquina, leer atentamente el presente manual.
- ET** Aku / Akulaadija - KASUTUSJUHEND
TÄHELEPANU: enne masina kasutamist lugeda tähelepanelikult antud kasutusjuhendit.
- FI** Akku / Akkulaturi - KÄYTTÖOHJEET
VAROITUS: lue käyttöopas huolellisesti ennen koneen käyttöä.
- FR** Batterie / Chargeur de batterie - MANUEL D'UTILISATION
ATTENTION: lire attentivement le manuel avant d'utiliser cette machine.
- HR** Baterija / Punjač baterije - PRIRUČNIK ZA UPORABU
POZOR: prije uporabe stroja, pažljivo pročitajte ovaj priručnik.
- HU** Akkumulátor / Akkumulátor-töltő - HASZNÁLATI UTASÍTÁS
FIGYELEM! a gép használatá előtt olvassa el figyelmesen a jelen kézikönyvet.
- LT** Akumuliatorius / Akumuliatoriaus kroviklis - NAUDOJIMO INSTRUKCIJOS
DĖMESIO: prieš naudojant įrenginį, atidžiai perskaityti šį naudotojo vadovą.
- LV** Akumulators / Akumulatora lādētājs - LIETOŠANAS INSTRUKCIJA
UZMANĪBU: pirms aparāta lietošanai rūpīgi izlasiet doto instrukciju.
- MK** Батеријата / полнач - УПАТСТВА ЗА УПОТРЕБА
ВНИМАНИЕ: прочитајте го внимателно ова упатство пред да ја користите машината.
- NL** Accu / Acculader - GEBRUIKERSHANDLEIDING
LET OP: vooraleer de machine te gebruiken, dient men deze handleiding aandachtig te lezen.
- NO** Batteri / Batterilader - INSTRUKSJONSBOK
ADVARSEL: les denne bruksanvisningen nøye før du bruker maskinen.
- PL** Akumulator / Ładowarka akumulatora - INSTRUKCJE OBSŁUGI
OSTRZEŻENIE: przed użyciem maszyny, należy uważnie przeczytać niniejszą instrukcję.
- PT** Bateria / Carregador de baterias - MANUAL DE INSTRUÇÕES
ATENÇÃO: antes de usar a máquina, leia atentamente o presente manual.
- RO** Baterie / Încărcător de baterie - MANUAL DE INSTRUCȚIUNI
ATENȚIE: înainte de a utiliza mașina, citiți cu atenție manualul de față.
- RU** аккумулятор /зарядатель - РУКОВОДСТВО ПО ЭКСПЛУАТАЦИИ
ВНИМАНИЕ: прежде чем пользоваться оборудованием, внимательно прочтите это руководство по эксплуатации.
- SK** Akumulátor / Nabíječka akumulátora - NÁVOD NA POUŽITIE
UPOZORNENIE: pred použitím stroja si pozorne prečítajte tento návod.
- SL** Akumulator / Akumulatorski polnilnik - PRIROČNIK ZA UPORABO
POZOR: preden uporabite stroj, pazljivo preberite priručnik z navodili.
- SR** Baterija / punjač - PRIRUČNIK SA UPUTSTVIMA
PAŽNJA: pre korišćenja mašine pažljivo pročitati ovaj priručnik.
- SV** Batteri / Batteriladdare - BRUKSANVISNING
VARNING: läs igenom hela detta häfte innan du använder maskinen.
- TR** Pil / Pil şarj aleti - KULLANIM KILAVUZU
DİKKAT: makineyi kullanmadan önce talimatlar içeren kilavuzu dikkate okuyun.

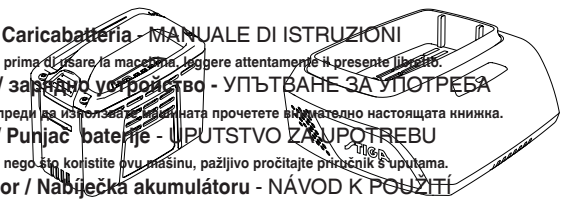



INHALT

1. ALLGEMEINES	1
2. SICHERHEITSKENNZEICHNUNG	1
3. BATTERIE	2
4. UMWELTFREUNDLICHE ENTSORGUNG DER BATTERIE	3
5. BATTERIE-LADEGERÄT	4
6. REINIGUNG	5
7. ENTSORGUNG	5
8. SERVICE UND REPARATUREN	6
9. DECKUNG DER GARANTIE	6

1. ALLGEMEINES

1.1 WIE IST DAS HANDBUCH ZU LESEN





Abschnitte mit besonders wichtigen Informationen zur Sicherheit und zum Betrieb sind im Text des Handbuchs nach folgenden Kriterien unterschiedlich hervorgehoben:





Das Symbol  hebt eine Gefahr hervor. Die Nichtberücksichtigung der Warnung kann zu persönlichen Verletzungen und Verletzungen an Dritten und/oder Schäden führen.

 ***Dieses Gerät kann von Kindern ab 8 Jahren und von Personen mit eingeschränkten physischen, sensorischen oder geistigen Fähigkeiten bzw. ohne Erfahrungen und Kenntnisse benutzt werden, wenn diese beaufsichtigt oder zur sicheren Verwendung des Geräts angeleitet werden und die damit verbundenen Gefahren verstehen. Kinder dürfen nicht mit dem Gerät spielen. Die Reinigung und ordentliche Wartung darf nicht von Kindern ohne Überwachung ausgeführt werden.***

2. SICHERHEITSKENNZEICHNUNG

Das Typenschild gibt die folgenden Daten wieder (Abb. 1):

	Den Akku nicht der Sonne aussetzen, wenn die Temperatur höher als 45 °C ist.
	Den Akku nicht ins Wasser tauchen und nicht der Feuchtigkeit aussetzen.
	Die Batterien nicht ins Feuer werfen. EXPLOSIONSGEFAHR!
	Klasse II Doppelisolierung
	Nur für interne Verwendung

	Vor der Aufladung die Anweisungen lesen.
	Sicherung
	Sicherung
	Konformitätszeichen CE
	Das Produkt nicht mit dem Haushaltsmüll entsorgen.

3. BATTERIE

SPEZIFIKATIONEN

BT 520 Li 48, BT 720 Li 48

Batterie: max. 48 V, 86,4 Wh

Spannung pro Zelle: 3,6 V ; Zellenanzahl: 12

Ladezeit: 90 Min.

(unter Einsatz eines Ladegerätes CG 500 Li 48, CGD 500 Li 48, CG 700 Li 48, CGD 700 Li 48)

Ladezeit: 50 Min.

(unter Einsatz eines Ladegerätes CGF 500 Li 48, CGF 700 Li 48)

BT 540 Li 48, BT 740 Li 48

Batterie: max. 48 V, 172,8 Wh

Spannung pro Zelle: 3,6 V ; Zellenanzahl: 24

Ladezeit: 180 Min.

(unter Einsatz eines Ladegerätes CG 500 Li 48, CGD 500 Li 48, CG 700 Li 48, CGD 700 Li 48)

Ladezeit: 110 Min.

(unter Einsatz eines Ladegerätes CGF 500 Li 48, CGF 700 Li 48)

BT 550 Li 48, BT 750 Li 48

Batterie: max. 48 V, 216 Wh

Spannung pro Zelle: 3,6 V ; Zellenanzahl: 24

Ladezeit: 220 Min.

(unter Einsatz eines Ladegerätes CG 500 Li 48, CGD 500 Li 48, CG 700 Li 48, CGD 700 Li 48)

Ladezeit: 120 Min.

(unter Einsatz eines Ladegerätes CGF 500 Li 48, CGF 700 Li 48)

BT 775 Li 48

Batterie: max. 48 V, 216 Wh

Spannung pro Zelle: 3,6 V ; Zellenanzahl: 24

Ladezeit: 330 Min.

(unter Einsatz eines Ladegerätes CG 500 Li 48, CGD 500 Li 48, CG 700 Li 48, CGD 700 Li 48)

Ladezeit: 180 Min.

(unter Einsatz eines Ladegerätes CGF 500 Li 48, CGF 700 Li 48)

Für eine korrekte Verwendung, Wartung und Lagerung der Batterie ist es von grundlegender Bedeutung, die im vorliegenden Handbuch gelieferten Anweisungen zu lesen und zu verstehen. Um schwere Unfälle, Brandgefahr, Explosionen und Gefahren zu vermeiden, die von Stromschlägen und Lichtbögen stammen:

- Das Ladegerät NICHT mit leitenden Materialien sondieren. Die Ladeklemmen unterstützen eine Spannung von 120 V.
- Wenn der Behälter der Batterieeinheit defekt oder beschädigt ist, ihn NICHT in das Ladegerät einführen. Durch eine neue Batterieeinheit austauschen.
- Diese Batterieeinheiten NICHT mit einer anderen Art von Ladegerät laden.
- NICHT zulassen, dass die Flüssigkeit in das Ladegerät eindringt.
- Das Ladegerät NICHT für andere als die im vorliegenden Handbuch angegebenen Zwecke verwenden.
- NICHT versuchen, die Klemmen der Batterieeinheit kurzzuschließen.

⚠ Wenn die in der Batterie enthaltenen chemischen Substanzen mit den Augen in Verbindung kommen, diese sofort mindestens 15 Minuten lang mit sauberem Wasser waschen. Wenden Sie sich sofort an einen Arzt. Die Batterieeinheit nicht unter Regen oder in feuchten Umfeldern aufladen. Das Werkzeug, die Batterieeinheit oder das Ladegerät nicht in Wasser oder andere Flüssigkeiten tauchen.

- Nicht zulassen, dass sich Batterieeinheit oder Ladegerät überhitzen. Sie abkühlen lassen, wenn sie heiß sind. Nur bei Raumtemperatur aufladen lassen.
- Nicht die Lüftergitter abdecken, die sich im oberen Teil des Ladegerätes befinden. Das Ladegerät nicht auf einer weichen Oberfläche, wie zum Beispiel einer Decke oder einem Kissen positionieren. Die Lüftergitter des Ladegerätes sauber halten.
- Vermeiden, dass kleine Metallgegenstände oder Materialien wie Stahlwolle, Aluminiumfolien oder andere Fremdpartikel in die Hohlräume des Ladegerätes eindringen.
- Vor der Reinigung des Ladegerätes oder wenn sich keine Batterieeinheit darin befindet, muss es abgetrennt werden.
- Die Batterieeinheit NICHT unter Sonnenlicht oder in einem heißen Raum

positionieren. Sie immer bei normaler Raumtemperatur aufbewahren.

- NICHT versuchen, zwei Ladegeräte gleichzeitig anzuschließen.
- Wenn die Batterie während eines langen Zeitraumes nicht geladen wird, muss sie immer schattig, kühl und an einem trockenen Ort aufbewahrt werden.
- Die Batterie alle 2 Monate 2 Stunden lang laden.
- Wenn sie zu viel oder bei Extremtemperaturen verwendet werden, können die Zellen der Batterieeinheit kleine Lecks entwickeln.
- Wenn das äußere Siegel bricht und die in der Batterie enthaltenen chemischen Substanzen mit der Haut in Kontakt kommen:
 - Sich sofort mit Wasser und Seife waschen.
 - Mit Zitronensaft, Essig oder anderen leichten Säuren neutralisieren.
- Wenn die in der Batterie enthaltenen chemischen Substanzen mit den Augen in Kontakt kommen, die oben wiedergegebenen Anweisungen anwenden und einen Arzt kontaktieren.
- Vor der Verwendung überprüfen, dass die Spannung am Ausgang und der Strom des Ladegerätes der Batterie sich für das Laden der Batterieeinheit eignen.
- Falls die Polarität am Ausgang nicht der der Ladung entspricht, das Ladegerät NICHT verwenden.
- Nur für Verwendung im Innenbereich.
- Den Deckel KEINESFALLS öffnen. Wenn der Deckel beschädigt ist, kann das Ladegerät NICHT mehr verwendet werden.
- KEINE Batterien aufladen, die nicht aufladbar sind.

KONTROLLE DER KAPAZITÄT DER BATTERIE

Die Angabetaste der Batteriekapazität (1) drücken. Die Lichter (2) leuchten je nach Kapazitätsniveau der Batterie auf. Siehe folgenden Plan:

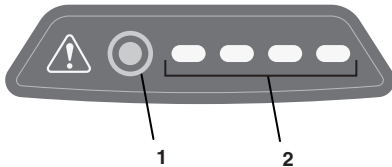

Lichter	Kapazität
4 Grüne Lichter	Die Batterie ist vollständig geladen

3 Grüne Lichter	Die Batterie ist zu 70 % geladen
2 Grüne Lichter	Die Batterie ist zu 45 % geladen
1 Grünes Licht	Die Batterie ist zu 10 % geladen und benötigt eine unmittelbare Aufladung
Die Lichter sind ausgeschaltet	Die Batterie hat eine Ladung von weniger als 10 % und muss sofort aufgeladen werden
	Das Symbol "Achtung" leuchtet in den Fällen auf, in denen der Über- oder Untertemperaturschutz eingreift oder wenn die Batterie defekt ist.

NOTIZEN FÜR SICHERHEIT UND VORSICHTSMASSNAHMEN

1. Die Batterie NICHT montieren.
2. Außerhalb der Reichweite von Kindern halten.
3. Die Batterie WEDER Süß- NOCH Salzwasser aussetzen. Sie in einem kühlen und trockenen Raum aufbewahren.
4. Die Batterie NICHT an zu warmen Orten, wie neben einem Feuer, einem Heizkörper, usw. positionieren.
5. NICHT die negative und positive Klemme der Batterie vertauschen.
6. Die positive oder die negative Klemme der Batterie NICHT mit Gegenständen aus Metall verbinden.
7. Die Batterie NICHT schlagen, stoßen und auch NICHT mit den Füßen auf die Batterie steigen.
8. KEINE Schweißarbeiten an der Batterie ausführen, sie auch nicht mit Nadeln oder anderen spitzen Gegenständen durchbohren.
9. In Fällen, in denen die Batterie chemische Substanzen verliert, die mit den Augen in Verbindung kommen, diese nicht reiben und gründlich mit Wasser auswaschen.
10. Die Batterie nicht weiter verwenden, wenn diese ungewöhnliche Gerüche ausströmt, sich überhitzt oder Farbe/Form ändert und ein ungewöhnliches Aussehen hat.
11. Wenn das Versorgungskabel dieses Werkzeuges beschädigt ist, muss es vom Hersteller oder von einem seiner Agenten oder von spezifischem Fachpersonal ausgetauscht werden, so dass jedes davon ausgehende Risiko reduziert wird.

4. UMWELTFREUNDLICHE ENTSORGUNG DER BATTERIE



Die folgenden giftigen und korrosiven Materialien befinden sich in der mit diesem Werkzeug verwendeten Batterieeinheit: Lithiumionen sind ein giftiges Material.

⚠ Alle giftigen Materialien müssen auf geeignete Weise entsorgt werden, um der Umweltverschmutzung vorzubeugen. Vor der Entsorgung der beschädigten oder defekten Batterieeinheiten mit Lithiumionen, die lokale Agentur zur Müllentsorgung oder die lokale Agentur für Umweltschutz wegen eventueller spezifischer Informationen und Anweisungen kontaktieren. Die Batterien zu einem zertifizierten Recycling- und/oder Entsorgungszentrum für die Verwertung von Materialien mit Lithiumionen bringen.

⚠ Wenn die Batterieeinheit mit oder ohne Verlust von chemischen Substanzen beschädigt oder defekt wird, sie nicht wieder aufladen und nicht mehr verwenden. Entsorgen und durch eine neue Batterieeinheit austauschen.

NICHT VERSUCHEN SIE ZU REPARIEREN! Um Unfälle und Brandgefahr, Explosionen oder Stromschläge zu vermeiden und um Umweltschäden zu verhindern:

- Die Klemmen der Batterie mit beständigem Klebeband abdecken.
- NICHT versuchen, jegliches Bauteil der Batterieeinheit zu entfernen oder zu zerstören.
- NICHT versuchen, die Batterieeinheit zu öffnen.

⚠ Die durch eventuelle Verluste von chemischen Substanzen freigesetzten Elektrolyten sind korrosiv und giftig. Derartig vorgehen, dass die chemischen Substanzen NICHT mit den Augen und der Haut in Verbindung kommen und sie vor allem nicht hinunterschlucken.

- Die Batterien NICHT mit dem Hausmüll entsorgen.
- NICHT verbrennen.
- Die Batterien NICHT an Orten positionieren, wo sie zu einem Teil einer lokalen Müllhalde oder zu städtischem Festmüll werden könnten.

- Zu einem autorisierten Recycling-Zentrum bringen.

5. BATTERIE-LADEGERÄT

Spezifikationen

CG 500 Li 48, CG 700 Li 48
Eingang: 220 - 240 V ~ 50 Hz
Ausgang: 48 V (Nominal) = 1,5 A

CGF 500 Li 48, CGF 700 Li 48
Eingang: 220 - 240 V ~ 50 Hz
Ausgang: 48V (Nominal) = 3A

CGD 500 Li 48, CGD 700 Li 48
Eingang: 220 - 240 V ~ 50 Hz
Ausgang 1: 48V (Nominal) = 1,5A
Ausgang 2: 48V (Nominal) = 1,5A

- Das Gerät darf keinem Tropfen oder Spritzern ausgesetzt werden und es dürfen keine Behälter positioniert werden, die Flüssigkeiten enthalten, wie zum Beispiel Gefäße oberhalb des Gerätes.
- Das Ladegerät ist für aufladbare Batterien mit Lithiumionen. Andere Batterietypen könnten explodieren und Unfälle für Personen sowie Sachschäden verursachen.
- Ausschließlich aufladbare Batterien laden.
- Während des Aufladens leuchtet die LED grün blinkend auf. Wenn der Ladevorgang abgeschlossen ist, leuchtet sie feststehend grün.
- Das externe, flexible Kabel des Transformators darf nicht ausgetauscht werden. Wenn das Kabel beschädigt sein sollte, muss der gesamte Transformator entsorgt werden.
- Die Leitungsspannung wird abgetrennt, indem der Netzstecker gezogen wird.
- Die Steckdose muss sich in der Nähe der Maschine befinden und leicht zugänglich sein.

Ladevorgang

ANMERKUNG Die Batterie wird nicht vollständig aufgeladen verschickt. Es wird empfohlen, sie vor der Verwendung aufzuladen, um das Erreichen der höchsten Betriebszeit zu garantieren. Die Batterie mit Lithiumionen entwickelt keinen Speicher und kann jederzeit aufgeladen werden.

1. Das Ladegerät an eine WS-Steckdose anschließen.
2. Die Batterieeinheit (1) in das Ladegerät (2) einfügen.

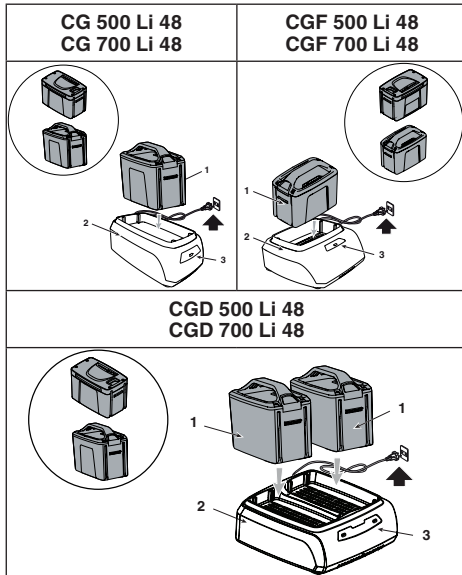

Dies ist ein Diagnose-Ladegerät. Die LED-Lichter des Ladegerätes (3) leuchten in einer spezifischen Reihenfolge auf, um den derzeitigen Batteriestatus mitzuteilen.

**CG 500 Li 48 - CGF 500 Li 48- CGD 500 Li 48
CG 700 Li 48 - CGF 700 Li 48- CGD 700 Li 48**

BESCHREIBUNG		LED-STATUS
Batterie wird geladen	✱	Grün blinkend
Vollkommen geladen	●	Grün
Batterie überhitzt: (Circa 30 Min. lang entfernen, damit sie abkühlen kann)	●	Rot
Batterie fehlt	○	Aus
Batterie defekt: (entfernen und durch eine neue Batterie austauschen)	✱	Rot blinkend

KONTROLLE DES LADEGERÄTES

Wenn sich die Batterieeinheit nicht korrekt auflädt:

- Den Ausgangsstrom mit einem anderen Werkzeug kontrollieren. Sicherstellen, dass die Steckdose nicht isoliert ist.

- Kontrollieren, dass die Kontakte des Ladegerätes keinen durch Schrott oder andere Materialien verursachten Kurzschluss erlitten haben.

⚠ Wenn die Batterie in das Ladegerät eingeführt wird, wenn sie heiß oder überhitzt ist, könnten das Licht der LED-LADUNGSANZEIGE auf dem Ladegerät mit ROTEM Licht aufleuchten. Wenn diese Situation auftreten sollte, die Batterie außerhalb des Ladegerätes circa 30 Minuten lang abkühlen lassen.

ANMERKUNG Wenn Batterie und Ladegerät für einen langen Zeitraum nicht verwendet werden, die Batterie aus dem Ladegerät entfernen und die WS-Steckdose abtrennen.

WICHTIGE SICHERHEITSHINWEISE

- **DIESE GEFAHRENHINWEISE AUFBEWAHREN: UM DIE GEFAHR VON BRAND ODER STROMSCHLAG ZU VERRINGERN, MÜSSEN DIESE ANWEISUNGEN AUFMERKSAM BEFOLGT WERDEN.**
- Vor der Verwendung des Ladegerätes die in jedem Land verfügbare Spannung kontrollieren.

6. REINIGUNG

⚠ Um die Gefahren von Brand, Stromschlägen und -entladungen zu vermeiden:

- Keine feuchten Tücher oder Reinigungsmittel auf Batterie oder Ladegerät der Batterie zur Reinigung verwenden.
- Die Batterieeinheit immer vor Reinigung, Inspektion oder Wartungsarbeiten am Werkzeug entfernen.

Den äußeren Teil des Ladegerätes mit einem trockenen und weichen Tuch reinigen. Nicht mit eventuellen Pumpen auswaschen oder mit Wasser reinigen.

7. ENTSORGUNG



Elektrische Geräte dürfen nicht mit dem Hausmüll entsorgt werden. Gemäß der EU-Richtlinie 2012/19/EG über elektrische und elektronische Altgeräte und ihrer Umsetzung in nationales Recht müssen Elektroaltgeräte getrennt gesammelt und einer umweltgerechten Wiederverwertung zugeführt werden. Werden die Geräte in einer Mülldeponie

oder im Boden entsorgt, können die Schadstoffe das Grundwasser erreichen, in die Lebensmittelkette gelangen und so unserer Gesundheit und unserem Wohlbefinden schaden. Wenden Sie sich für weitergehende Informationen zur Entsorgung dieses Produkts an die verantwortliche Stelle für die Entsorgung von Hausmüll oder an Ihren Händler.



Am Ende ihrer Nutzdauer müssen Batterien mit der notwendigen Aufmerksamkeit für unsere Umwelt entsorgt werden. Die Batterie enthält Material, das für Sie und die Umwelt gefährlich ist. Sie muss getrennt entfernt und in einer Struktur entsorgt werden, die Lithium-Ionen-Batterien akzeptiert.



Die getrennte Sammlung von gebrauchten Produkten und Verpackungen erlaubt das Recycling der Materialien und deren Wiederverwendung. Die erneute Verwendung der recycelten Materialien hilft der Umweltverschmutzung vorzubeugen und vermindert die Nachfrage nach Rohstoffen.

8. SERVICE UND REPARATUREN

Dieses Handbuch liefert alle notwendigen Anweisungen für die Maschinenführung und für eine korrekte Basiswartung, die vom Benutzer ausgeführt werden kann. Alle Einstell- und Wartungsarbeiten, die nicht in diesem Handbuch beschrieben sind, müssen von Ihrem Händler oder einem Fachbetrieb ausgeführt werden, die über das Wissen und die erforderlichen Werkzeuge für eine korrekte Arbeitsausführung verfügen, um die ursprünglichen Sicherheitsbedingungen der Maschine beizubehalten. Eingriffe, die nicht von einer Fachstelle oder von unqualifiziertem Personal ausgeführt werden, haben grundsätzlich den Verfall der Garantie und jeglicher Haftung oder Verantwortung des Herstellers zur Folge.

- Nur autorisierte Servicewerkstätten können Reparaturen und Wartung in Garantie ausführen.
- Originalersatzteile werden von Kundendienstwerkstätten und autorisierten Händlern geliefert.
- Original-Ersatzteile und -Zubehör wurden speziell für die Maschinen entwickelt.
- Nicht-Original-Ersatzteile und -Zubehör werden nicht gebilligt. Der Einsatz von Nicht-Original-Ersatzteilen und -Zubehör beeinträchtigt die Sicherheit der Maschine

negativ und enthebt den Hersteller von jeglicher Verpflichtung oder Haftung. Es empfiehlt sich, die Maschine einmal jährlich einer autorisierten Servicewerkstatt für Wartung, Kundendienst und Kontrolle der Sicherheitsvorrichtungen anzuvertrauen.

9. DECKUNG DER GARANTIE

Die Garantiebedingungen sind nur für den Konsumenten bestimmt, d. h. nicht für professionelle Bediener. Die Garantie deckt alle qualitativen Materialien- und Herstellungsfehler, die während des Garantiezeitraumes durch Ihren Händler oder durch ein spezialisiertes Zentrum festgestellt werden.

Die Anwendung der Garantie beschränkt sich auf die Reparatur oder den Austausch des als defekt betrachteten Bauteils.

Es wird empfohlen, die Maschine einmal jährlich einer autorisierten Kundendienstwerkstatt zu Wartung, Kundendienst und Kontrolle der Sicherheitsvorrichtungen anzuvertrauen.

Die Anwendung der Garantie ist nur bei einer ordnungsgemäßen Wartung der Maschine gültig.

Der Benutzer muss alle in den beigefügten Unterlagen enthaltenen Anleitungen genau beachten.

Die Garantie deckt keine Schäden bei:

- Nichtbeachtung der mitgelieferten Unterlagen (Bedienungsanleitungen).
- Professionelle Verwendung
- Unachtsamkeit, Nachlässigkeit
- Externe Ursache (Blitzschlag, Stöße, Vorhandensein von Fremdkörpern in der Maschine) oder Unfall
- Unsachgemäße oder vom Hersteller nicht zugelassene Nutzung und Montage.
- Geringe Wartung
- Änderung der Maschine
- Verwendung von Nicht-Original-Ersatzteilen (anpassbare Teile)
- Verwendung von Zubehör, die nicht vom Hersteller geliefert oder genehmigt sind.

Folgende Schäden sind nicht von der Garantie gedeckt:

- Die ordentlichen/außerordentlichen Wartungsarbeiten (die im Hinweishandbuch beschrieben sind).
- Der normale Verschleiß von Verbrauchsmaterialien wie Antriebsriemen,

Schneidwerkzeuge, Scheinwerfer, Reifen, Sicherheitsbolzen und Kabeln.

- Normaler Verschleiß
- Ästhetische Beschädigung der Maschine aufgrund ihrer Verwendung
- Die Substanzen, Öl, Benzin, Fett
- Die Stützen der Schnittrichtungen
- Die eventuell zusätzlichen Kosten in Verbindung mit der Garantieaktivierung, wie die Überführung zum Benutzer, der

Transport der Maschine zum Händler, das Anmieten von Werkzeugen zum Austausch oder der Ruf einer externen Gesellschaft für alle Wartungsarbeiten.

Es gelten die im Land des Benutzers gültigen gesetzlichen Vorschriften. Die darin geregelten Rechte des Benutzers werden durch diese Garantie nicht eingeschränkt.

DICHIARAZIONE DI CONFORMITÀ EU (Istruzioni Originali)

1. **La Società:** ST. S.p.A. – Via del Lavoro, 6 – 31033 Castelfranco Veneto (TV) – Italy
2. Dichiaro sotto la propria responsabilità, che la macchina: Carica batteria

- a) Tipo / Modello Base
- b) Mese/Anno di costruzione
- c) Matricola

CG 500 Li 48, CGF 500 Li 48, CGD 500 Li 48, CG 700 Li 48, CGF 700 Li 48, CGD 700 Li 48

3. È conforme alle specifiche delle direttive:

- LVD: 2014/35/EU
- EMCD: 2014/30/EU
- RoHS II: 2011/65/EU - 2015/863/EU

4. Riferimento alle Norme armonizzate:

EN 60335-1:2012+A11:2014+A13:2017
EN 60335-2-29:2004+A2:2010
EN 62233:2008
EN 50581:2012

EN 55014-1:2017
EN 55014-2:2015
EN 61000-3-2:2019
EN 61000-3-3:2013+A1:2019

- n) Persona autorizzata a costituire il Fascicolo Tecnico:

ST. S.p.A.
Via del Lavoro, 6
31033 Castelfranco Veneto (TV) - Italia

- o) Castelfranco V.to, 27.07.2020

CEO Stiga Group
Sean Robinson



IT • Il contenuto e le immagini del presente manuale d'uso sono stati realizzati per conto di ST. S.p.A. e sono tutelati da diritto d'autore – È vietata ogni riproduzione o alterazione anche parziale non autorizzata del documento.

BG • Съдържанието и изображенията в настоящото ръководство са извършени за ST. S.p.A. и са защитени с авторски права – Забранява се всяко неотторизирано възпроизвеждане или промяна, дори и отчасти на документа.

BS • Sadržaj i slike iz ovog korisničkog priručnika napravljeni su isključivo za ST. S.p.A. i zaštićeni su autorskim pravima – zabranjena je svaka neovlaštena reprodukcija ili izmjena dokumenta, djelomično ili u potpunosti.

CS • Obsah a obrázky v tomto návodu k použití byly zpracovány jménem společnosti ST. S.p.A. a jsou chráněny autorským právem – Reprodukce či nepovolené pozměňování tohoto dokumentu, a to i částečné, je zakázáno.

DA • Indhold og illustrationer i denne vejledning er blevet skabt på vegne af ST. S.p.A. og er beskyttet af ophavsret – Enhver gengivelse eller ændring, også delvis, af dokumentet uden autorisation hertil er forbudt.

DE • Inhalt und Bilder dieser Bedienungsanleitung wurden im Namen von ST. S.p.A. erstellt und sind urheberrechtlich geschützt – Jede nicht genehmigte Vervielfältigung oder Veränderung, auch auszugsweise, dieses Dokuments ist verboten.

EL • Το περιεχόμενο και οι εικόνες στο παρόν εγχειρίδιο χρήσης δημιουργήθηκαν για λογαριασμό της εταιρείας ST. S.p.A. και προστατεύονται από πνευματικά δικαιώματα – Απαγορεύεται οποιαδήποτε αναπαραγωγή ή τροποποίηση, έστω και μερική, του εγχειρίδιου χωρίς έγκριση.

EN • The content and images in this User Manual were produced expressly for ST. S.p.A. and are protected by copyright – any unauthorized reproduction or modification to the document, either partially or in full, is prohibited.

ES • El contenido y las imágenes del presente manual de uso han sido creados por ST. S.p.A. y están protegidos por los derechos de autor – Se prohíbe toda reproducción o modificación, incluso parcial, no autorizada del documento.

ET • Käesoleva kasutusjuhendi sisu ja kujutised on toodetud konkreetselt ettevõttele ST. S.p.A. ja neile rakendub autoriõigussaadus – dokumendi igasugune osaline või täielik ilma loata reprodutseerimine või muutmine on keelatud.

FI • Tämän käyttöoppaan sisältö ja kuvat on valmistettu ST. S.p.A. -yhtiön toimesta ja niitä suojaa tekijänoikeuslaki. – Asiakirjan kaikenlainen kopioiminen tai muuttaminen, osittainkin, on kielletty ilman erityistä lupaa.

FR • Le contenu et les images du présent manuel d'utilisation ont été réalisés pour le compte de ST. S.p.A. et sont protégés par un droit d'auteur – Toute reproduction ou modification non autorisée, même partielle, du document, est interdite.

HR • Sadržaj i slike u ovom priručniku za uporabu izrađeni su za tvrtku ST. S.p.A. te su obuhvaćeni autorskim pravima – Zabranjuje se neovlašteno umnožavanje ili prilagodba, djelomična ili u cijelosti, ovog dokumenta.

HU • Ennek a használati útmutatónak a tartalma és a benne szereplő képek kizárólag a ST. S.p.A. számára készültek és szerzői joggal védettek – tilos a dokumentum bármely részének vagy egészének engedély nélküli sokszorosítása és módosítása.

LT • Šio naudotojų vadovo turinys ir paveikslėliai skirti tik „ST. S.p.A.“ ir yra saugomi autorių teisėmis – dokumentą atgaminti ar modifikuoti, visiškai arba iš dalies, yra draudžiami.

LV • Šis lietotāja rokasgrāmatas saturs un attēli ir veidoti tikai ST. S.p.A. un ir aizsargāti ar autoritētibām. Jebkāda dokumenta vai tā daļas prettiesiska kopēšana vai pārveide ir stingri aizliegta.

MK • Содржината и сликите во Упатството за корисникот се подготвени исклучиво за ST. S.p.A. и се заштитени со авторски права – забрането е секое делумно или целосно неовластено репродуцирање или измена на документот.

NL • De inhoud en de afbeeldingen van deze gebruikshandleiding werden gerealiseerd voor rekening van ST. S.p.A. en zijn beschermd door het auteursrecht – Elke niet-geautoriseerde reproductie of wijziging, ook gedeeltelijke, van het document is verboden.

NO • Innholdet og bildene i denne brukerveiledningen er utført på oppdrag fra ST. S.p.A. og er beskyttet ved opphavsrett – Enhver gjengivelse eller endring, selv kun delvis, er forbudt.

PL • Treść oraz ilustracje zawarte w niniejszej instrukcji obsługi powstały na zlecenie spółki ST. S.p.A. i są chronione prawami autorskimi – Zabrania się wszelkiego kopiowania bądź modyfikowania, także częściowego, niniejszego dokumentu bez uzyskania stosownej zgody.

PT • As imagens e os conteúdos contidos no presente Manual do Utilizador foram expressamente criados para uso exclusivo da ST. S.p.A., encontrando-se protegidos por direitos de autor. Qualquer tipo de reprodução ou alteração, parcial ou integral, não autorizadas deste Manual estão expressamente proibidas.

RO • Conținutul și imaginile din manualul de utilizare de față au fost realizate în numele ST. S.p.A. și sunt protejate de drepturi de autor – Este interzisă orice reproducere sau modificare chiar și parțială neautorizată a documentului.

RU • Тесты и изображения, содержащиеся в настоящем руководстве, были созданы в интересах ST. S.p.A. и защищены авторскими правами – Любое несанкционированное воспроизведение или изменение документа запрещено.

SK • Obsah a obrázky v tomto návode na používanie boli spracované menom spoločnosti ST. S.p.A. a sú chránené autorským právom – Reprodukcie či nepovolené pozměňovanie tohto dokumentu, a to aj čiastočné, je zakázané.

SL • Vsebine in slike v tem uporabniškem priručniku so izdelane za podjetje ST. S.p.A. in so zaščitene z avtorskimi pravicami – vsakršno nepooblaščenno razmnoževanje ali spreminjanje dokumenta, v celoti ali delno, je prepovedano.

SR • Sadržaj i slike ovog priručnika za upotrebu na napravljeni u ime ST. S.p.A. i zaštićeni su autorskim pravima – Zabranjena je svaka potpuna ili delimična reprodukcija ili izmena dokumenta bez odobrenja.

SV • Innehållet och bilderna i denna användarhandbok har framställts för ST. S.p.A. och skyddas av upphovsrätt – all form av reproduktion eller ändring, även partiell, som inte auktoriserats är förbjuden.

TR • Bu Kullanıcı Kilavuzundaki içerik ve resimler açığa ST. S.p.A. için üretilmiştir ve telif hakkı ile korunmaktadır – dokümanın izinsiz olarak tamamen ya da kısmen herhangi bir şekilde çoğaltılması ya da değiştirilmesi yasaktır.



.....	 LWA dB
Type:	
Art.N -s/n	
CE	

ST. S.p.A.

Via del Lavoro, 6

31033 Castelfranco Veneto (TV) ITALY