

RolloTron DECT

Typ 1213

Artikelnr. 1823 45 13



Montage- und Bedienungsanleitung

Originalanleitung

DE / EN

Inhaltsverzeichnis

1. Diese Anleitung ...	3	9.6 Den RolloTron DECT mit der FRITZ!App Smart Home oder mit dem FRITZ!Fon steuern	29
2. Gefahrensymbole	4	9.7 Alle Einstellungen löschen - Werkseinstellungen laden	30
3. Sicherheitshinweise	5	10. Den RolloTron DECT ausbauen	31
3.1 Bestimmungsgemäße Verwendung	6	11. Das Gurtband bei Geräteausfall entfernen	33
3.2 Erforderliches Fachwissen des Installateurs	7	12. Was tun, wenn ... ?	34
3.3 Fachbegriffe - Begriffserklärung	7	13. Wartung und Pflege	36
4. Lieferumfang	8	14. Vereinfachte EU-Konformitätserklärung	37
5. Gesamtansicht	9	15. Garantiebedingungen	38
5.1 Bedientasten und Kontrollleuchte	10		
6. Produktbeschreibung / Verwendungszweck	11		
6.1 Funktionen	12		
7. Technische Daten	13		
7.1 Abmessungen	14		
7.2 Zulässige Rollladen-Gurtbänder	15		
8. Montage	16		
8.1 Montagevorbereitungen	17		
8.2 Elektrischer Anschluss	18		
8.3 Das Gurtband einführen und befestigen	20		
8.4 Den RolloTron DECT einbauen	22		
9. Einstellungen und Bedienung	23		
9.1 Endpunkte einstellen	23		
9.2 DECT Anmeldung/Abmeldung	26		
9.3 Manuelle Bedienung	27		
9.4 Lieblingsposition einstellen	28		
9.5 Den Rollladen bei aktiver Lieblingsposition schließen	29		

1. Diese Anleitung ...

... beschreibt die Montage, den elektrischen Anschluss und die Bedienung des Rollladen-Gurtwicklers RolloTron DECT.

- Bitte lesen Sie diese Anleitung vollständig durch und beachten Sie alle Sicherheitshinweise, bevor Sie mit den Arbeiten beginnen.
- Diese Anleitung ist Teil des Produkts. Bewahren Sie sie gut erreichbar auf.
- Fügen Sie diese Anleitung bei Weitergabe des RolloTron DECT an Dritte bei.
- Bei Schäden, die durch Nichtbeachtung dieser Anleitung und der Sicherheitshinweise entstehen, erlischt die Garantie. Für Folgeschäden, die daraus resultieren, übernehmen wir keine Haftung.

2. Gefahrensymbole



Lebensgefahr durch Stromschlag



Gefahrenstelle / gefährliche Situation

Gefahrenstufen und Signalwörter



GEFÄHR!

Diese Gefährdung wird zu schweren Verletzungen oder zum Tode führen, sofern sie nicht vermieden wird.



WARNUNG!

Diese Gefährdung kann zu schweren Verletzungen oder zum Tod führen, sofern sie nicht vermieden wird.



VORSICHT!

Diese Gefährdung kann zu geringfügigen bis mittelschweren Verletzungen führen, sofern sie nicht vermieden wird.



ACHTUNG!

Diese Gefährdung kann zu Sachschäden führen.

Verwendete Darstellungen und Symbole

Darstellung

Beschreibung

1.

Handlungsschritte

2.

•

Aufzählung

(1) oder a)

Liste



Lesen Sie die zugehörige Anleitung



Nützliche Informationen

3. Sicherheitshinweise



Lebensgefahr durch Stromschlag bei Verwendung des RolloTron DECT im Außenbereich!

Verwenden Sie den RolloTron DECT nur in Gebäuden und trockenen Räumen.



Bei unsachgemäßem Gebrauch kann es zu Verletzungen oder Beschädigungen kommen. Beachten Sie die folgenden Sicherheitshinweise:

- Verwenden Sie niemals defekte oder beschädigte Geräte.
- Unterweisen Sie alle infrage kommenden Personen, besonders Kinder ab 8 Jahren und Personen mit verringerten physischen, sensorischen oder mentalen Fähigkeiten im sicheren Gebrauch des RolloTron DECT.
- Kinder dürfen nicht mit dem Gerät spielen.
- Reinigung und Wartung dürfen nicht von Kindern ohne Beaufsichtigung durchgeführt werden.
- Halten Sie während der Einstellungen Personen fern, damit diese nicht die durch plötzliches Nachrutschen des Rollladens zu Schaden kommen.
- Führen Sie alle Reinigungsarbeiten am Rollladen im spannungslosen Zustand aus.
- Die Netzsteckdose und der Netzstecker müssen immer frei zugänglich sein.

- Die maximal zulässige Laufzeit für eine Fahrt darf im Betrieb nicht überschritten werden. Die Laufzeitbegrenzung (KB) für eine Fahrt beträgt vier Minuten.
- Hat die Laufzeitbegrenzung angesprochen, muss der RolloTron DECT mindestens 12 Minuten lang abkühlen. Während dieser Zeit blinkt die rote Kontrollleuchte schnell. Die volle Betriebsbereitschaft ist nach ca. einer Stunde wieder hergestellt.
- Verwenden Sie das DECT-Funksystem und seine Komponenten nie zur Fernsteuerung von Geräten und Anlagen mit erhöhten sicherheitstechnischen Anforderungen oder erhöhter Unfallgefahr. Dies bedarf zusätzlicher Sicherheitseinrichtungen.

3.1 Bestimmungsgemäße Verwendung

Verwenden Sie den RolloTron DECT nur zum Heben und Senken von Rollläden mit zulässigem Gurtband.



Mechanische Verriegelungen jeder Art sind für den automatisierten Betrieb mit diesem Gerät nicht geeignet.

Verwenden Sie nur Original-Ersatzteile von RADEMACHER

- So vermeiden Sie Fehlfunktionen und Schäden am RolloTron DECT.
- Als Hersteller übernehmen wir keine Garantie bei der Verwendung herstellerfremder Bauteile und daraus entstehender Folgeschäden.
- Alle Reparaturen am RolloTron DECT dürfen nur vom autorisierten Kundendienst durchgeführt werden.

Einsatzbedingungen

- Für den elektrischen Anschluss muss am Einbauort ein 230 V / 50 Hz Stromanschluss mit bauseitiger Freischaltvorrichtung (Sicherheit) vorhanden sein.
- Bei Verwendung des beiliegenden Anschlusskabels mit Eurostecker muss eine frei zugängliche 230 V / 50 Hz Netzsteckdose vorhanden sein.
- Der Rollladen muss sich leichtgängig heben und senken lassen. Er darf nicht klemmen.
- Die Montagefläche für den RolloTron DECT muss eben sein.



Funkanlagen, die auf der gleichen Frequenz senden, können zu Empfangsstörungen führen.

Gefahren bei nicht bestimmungsgemäßer Verwendung

Die Verwendung des RolloTron DECT für andere als den zuvor genannten Anwendungsbereich ist nicht zulässig.

3.2 Erforderliches Fachwissen des Installateurs

Der Anschluss des elektrischen Rollladenantriebs darf nur durch eine zugelassene Elektrofachkraft nach den Anschlussplänen in dieser Anleitung erfolgen.

Der Installateur muss sicherstellen, dass die Gesaminstallation den Normen im Land der Inbetriebnahme entspricht. Besonders die Normen DIN EN 13659 bzw. DIN EN 12045 sind zu berücksichtigen.

Speziell auf die zu erwartenden Klemmkräfte und auf die daraus resultierenden Gefahren muss der Kunde durch den Installateur hingewiesen werden.

3.3 Fachbegriffe - Begriffserklärung

DECT

Funk-Standard zur Telefonie und Steuerung kompatibler Produkte.

DECT-Basisstation (FRITZ!Box)

Zentrale Steuereinheit für DECT-Produkte. Alle Geräte eines DECT-Netzwerks müssen angemeldet sein.

Hinderniserkennung

Trifft der Rollladen bei der AB (▽)-Bewegung auf ein Hindernis, wird der RolloTron DECT ausgeschaltet, siehe Seite 12.

Überlastsicherung

Blockiert der Antrieb bei der AUF (△)-Bewegung (z. B. durch Vereisung) wird der RolloTron DECT ausgeschaltet, siehe Seite 12.

Endpunkte

In jede Laufrichtung des Rollladens wird ein Endpunkt eingestellt. Bei Erreichen eines Endpunktes stoppt der RolloTron DECT automatisch den Rollladen.

Laufzeitbegrenzung - Kurzzeitbetrieb (KB)

Der RolloTron DECT ist nicht für den Dauerbetrieb ausgelegt. Der Kurzzeitbetrieb definiert die maximal zulässige Laufzeit, siehe Seite 5 / 35.

4. Lieferumfang



RolloTron DECT



Anschlusskabel mit
Eurostecker



Montageschrauben
(4 x 55 mm)



Zugentlastung



Wickelradfach-
abdeckung



Abdeckblende



Entriegelungsklammer
(im Gehäuse)



Montage- und
Bedienungsanleitung

Prüfen Sie den Verpackungs-
inhalt auf Unversehrtheit und
Vollständigkeit.

5. Gesamtansicht

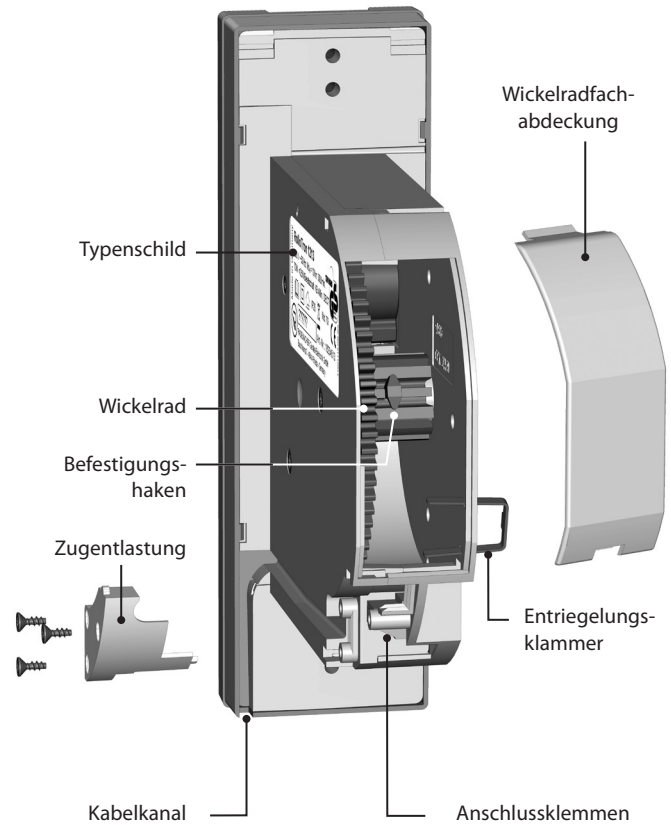
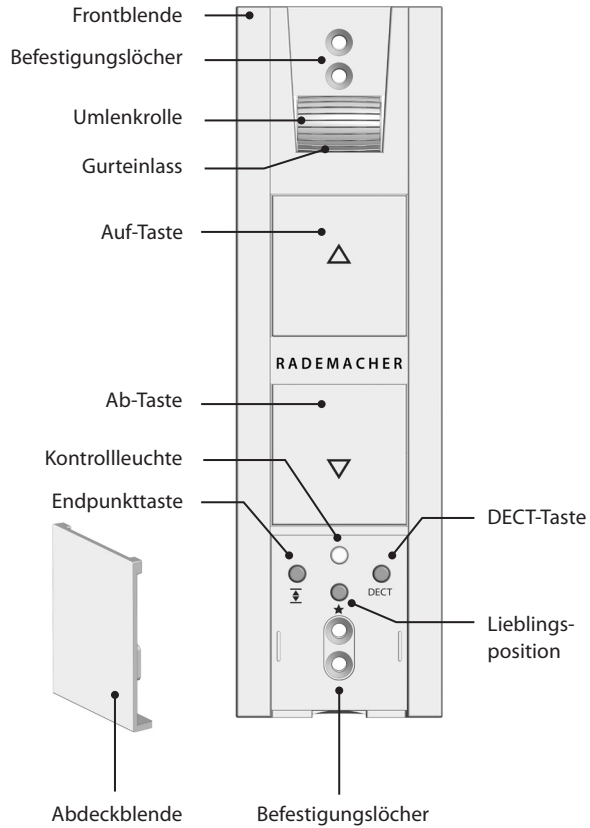

5.1 Bedientasten und Kontrollleuchte

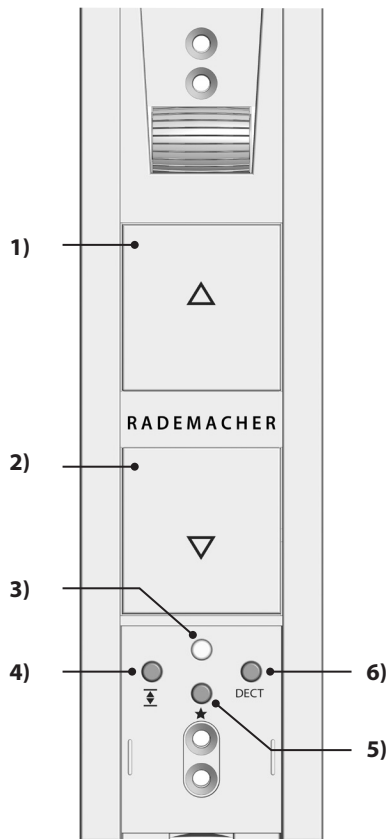

Pos.	Symbol	Beschreibung
1) 2)		Auf-/Stopp-Taste + Ab-/Stopp-Taste <i>Der Rollladen fährt Auf / Ab oder stoppt</i>
3)		Kontrollleuchte / Statusanzeige (rot / grün)
4)		Endpunktaste <i>Einstellen der beiden Endpunkte</i>
5)		Lieblingsposition <i>Einstellen einer beliebigen Position, an der der Rollladen beim Herunterfahren stoppt.</i>
6)		DECT-Taste <i>An- und Abmelden an der DECT-Basisstation (FRITZ!Box)</i>

6. Produktbeschreibung / Verwendungszweck

Der RolloTron DECT ist ein elektrischer Rollladen-Gurtwickler für den Innenbereich. Die Montage erfolgt als Unterputzgerät.

Die Stromversorgung erfolgt über das beiliegende Anschlusskabel mit Netzstecker.



Bequeme Steuerung via DECT-Funkstandard über das Internet, z. B. mit einem Smartphone

Neben der manuellen Bedienung vor Ort kann der RolloTron DECT per Funk mit einer FRITZ!Box verbunden und mit Hilfe der FRITZ!App Smart Home bequem von zu Hause oder unterwegs via Internet gesteuert werden.



6.1 Funktionen

- **Softstart/Softstopp**

Durch sanftes Anfahren und Anhalten wird die Mechanik des Gurtwicklers und das Gurtband entsprechend geschont.

- **Hinderniserkennung**

Trifft der Rollladen beim Runterfahren auf ein Hindernis, wird der RolloTron DECT ausgeschaltet. Danach ist ein Betrieb in die gleiche Fahrtrichtung nicht mehr möglich.

- > Lassen Sie den RolloTron DECT in die Gegenrichtung fahren und entfernen Sie das Hindernis. Danach ist der Betrieb in die ursprüngliche Fahrtrichtung wieder möglich.



Bei einem Ausfall der Hinderniserkennung besteht Verletzungsgefahr.

- Für die sichere Funktion der Hinderniserkennung muss das Gurtband möglichst gleichmäßig aufgewickelt sein.
- Achten Sie nach einem Auslösen der Hinderniserkennung unbedingt darauf, dass das Gurtband bei der nächsten Fahrt möglichst gerade und gleichmäßig in das Gerät läuft.

- **Blockiererkennung / Überlastsicherung**

Blockiert der Antrieb beim Öffnen des Rollladens (z. B. durch Vereisung), wird der Gurtwickler ausgeschaltet.

- > Beseitigen Sie zuerst die Überlastungsursache.
- > Danach ist der Betrieb in beide Fahrtrichtungen wieder möglich.

- **Manuelle Bedienung vor Ort oder via DECT-Basisstation (FRITZ!Box)**

- > Endpunkteinstellung
- > Manuelle Steuerung (Auf/Ab/Stop)
- > Lieblingsposition einstellen und anfahren
- > Werkseinstellungen laden

7. Technische Daten

Spannungsversorgung

Versorgungsspannung:	230 V ~ / 50 Hz
Nennleistung:	70 W
Leistungsaufnahme:	Stand-by: < 0,5 W

Mechanische Leistung

Nenn Drehmoment:	10 Nm
Maximale Drehzahl:	30 U/min

DECT Funkstandard

Sendefrequenz:	1880 - 1900 MHz
Sendeleistung:	max. 250 mW
Reichweite:	<ul style="list-style-type: none">● im Gebäude bis zu 40 m● im Freien bis zu 100 m

Betriebsbedingungen

Kurzzeitbetrieb (KB):	4 Minuten (maximale Laufzeit)
Schutzklasse:	II
Schutzart:	IP20 (nur für trockene Räume)
Netzanschlusskabel:	2 x 0,75 mm ² (H03VVH2-F)
Zulässige Umgebungstemperatur:	0 °C bis +40 °C
Schalldruckpegel (LpA):	≤ 70 dB(A)

7.1 Abmessungen

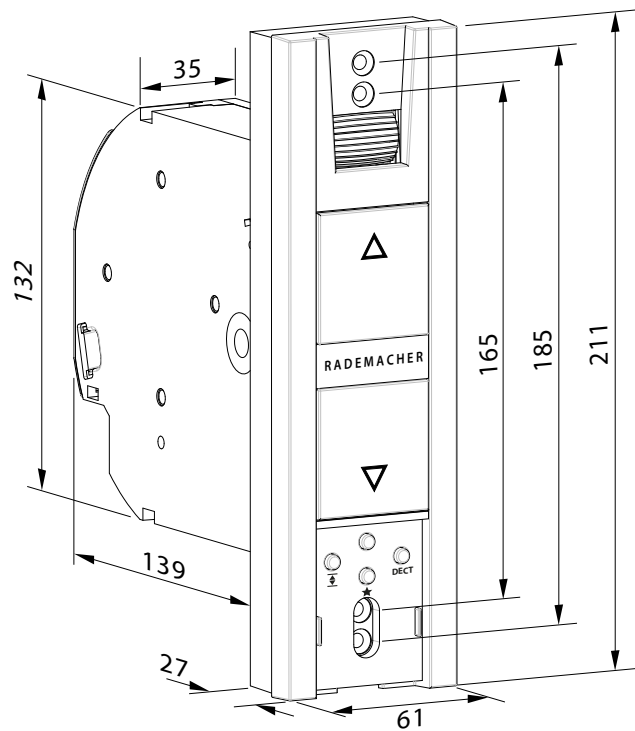

Alle Maßangaben in mm

7.2 Zulässige Rollladen-Gurtbänder



Die Verwendung zu langer Gurtbänder kann zur Beschädigung des RolloTron DECT führen.

Verwenden Sie nur Gurtbänder in den zulässigen Längen.



Die Angaben sind Richtwerte und gelten für eine ideale Einbausituation.

Zulässige Rollladen-Gurtbänder

RolloTron DECT		
Gurtbandbreite:	Gurtstärke	Maximale Gurtlänge
23 mm	1,0 mm	7,6 m
	1,3 mm	6,2 m
	1,5 mm	5,2 m

Zulässige Rollladenfläche (m²)

Rollladentyp:	Gewicht/m ²	zulässige Rollladenfläche (m ²)
Kunststoffrollläden	(4,5 kg/m ²)	ca. 6 m ²
Aluminium- und Holzrollläden	(10,0 kg/m ²)	ca. 3 m ²

8. Montage



Bei falscher Montage können Sachschäden entstehen.

- Während des Betriebs sind starke Kräfte wirksam, die eine sichere Montage auf einem festen Untergrund erfordern.
- Montieren Sie den Gurtwickler so, dass das Gurtband möglichst senkrecht in das Gerät einläuft, Sie vermeiden dadurch unnötige Reibung und Verschleiß.



Um einen optimalen Betrieb zu gewährleisten, sollten Sie den RolloTron DECT nicht in der Nähe von metallischen Gegenständen montieren.

Sie benötigen folgendes Werkzeug

- Schraubendreher
- Schere
- Zollstock oder Maßband
- Stift

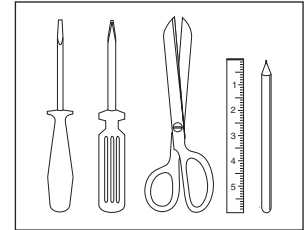

8.1 Montagevorbereitungen

Den alten Gurtwickler ausbauen

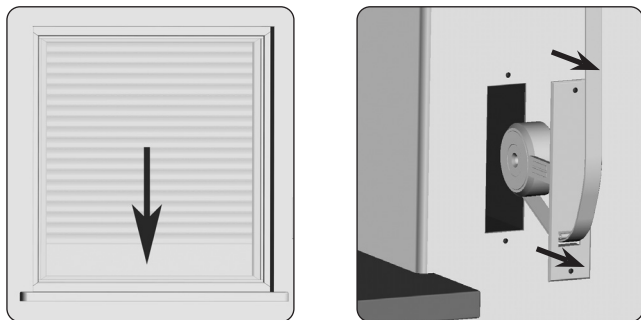

Den Rollladen vollständig schließen. Anschließend den Gurtwickler ausbauen und das Gurtband vollständig abwickeln.

⚠ VORSICHT!

Durch die vorgespannte Feder des alten Gurtwicklers besteht Verletzungsgefahr.

Halten Sie die Federdose beim Lösen des Gurtbandes gut fest und lassen Sie sie langsam zurückdrehen, bis die Federdose vollständig entspannt ist.

Das Gurtband kürzen und einschneiden

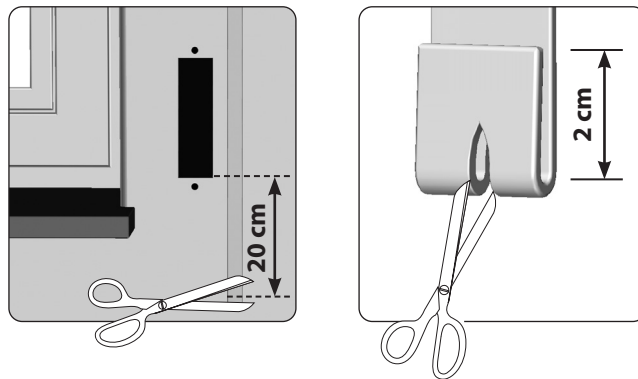

Empfehlung

Bei schwergängigen Rollläden eine Umlenkrolle an den Gurtkasten montieren. So vermeiden Sie Reibung und Verschleiß am Gurtband.

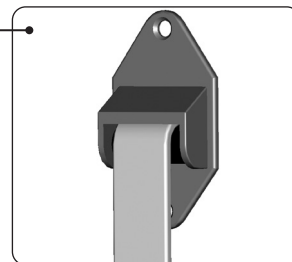

8.2 Elektrischer Anschluss

Der elektrische Anschluss kann sowohl mit dem beiliegenden Netzkabel als auch über eine vor Ort fest verlegte Zuleitung erfolgen.



Bei Berührung von elektrischen Komponenten besteht Lebensgefahr durch Stromschlag.

- Führen Sie alle Montage- und Anschlussarbeiten im spannungslosen Zustand durch.
 - Trennen Sie die Zuleitung allpolig vom Netz und sichern Sie sie gegen Wiedereinschalten.
 - Prüfen Sie die Anlage auf Spannungsfreiheit.
-

8.2 Elektrischer Anschluss

Das Netzkabel anschließen

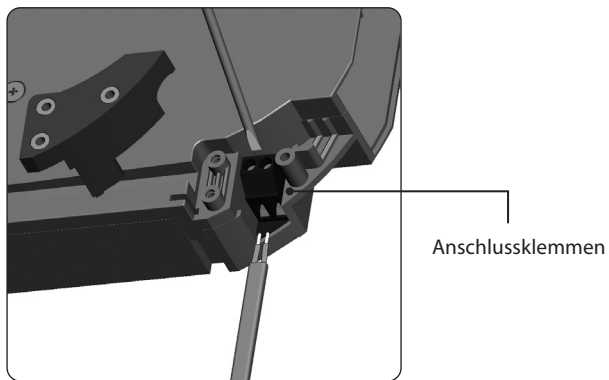

Die Farbbelegung ist für diesen Anschluss nicht relevant.

Das Netzkabel mit der Zugentlastung sichern

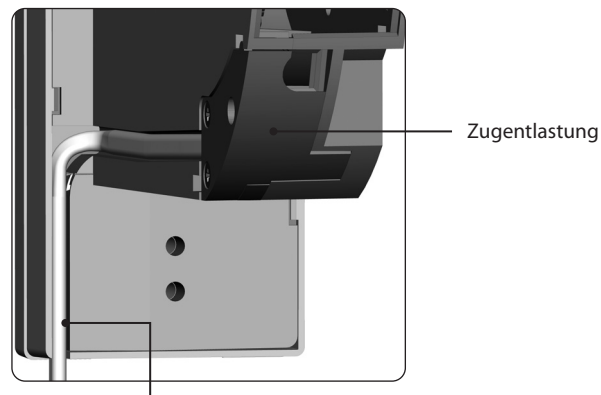

Die Zugentlastung mit den beiliegenden Schrauben festschrauben und das Kabel im Kabelkanal verlegen.

! WARNUNG!

Ein beschädigtes Anschlusskabel kann einen Kurzschluss verursachen.

Das Anschlusskabel darf später beim Anschrauben des RolloTron DECT nicht gequetscht und beschädigt werden.

8.3 Das Gurtband einführen und befestigen

Den Befestigungshaken in die richtige Position fahren

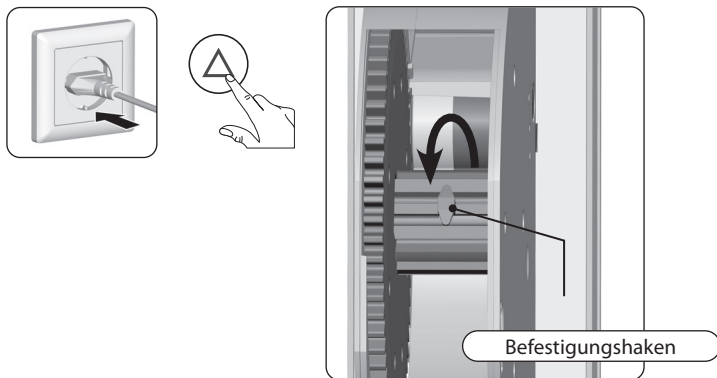

1. Den Netzstecker in die Steckdose stecken.
2. Die Auf-Taste solange drücken, bis der Befestigungshaken im Wickelradfach gut erreichbar ist.
3. Den Netzstecker wieder aus der Steckdose ziehen.

! VORSICHT!

Fassen Sie nicht bei laufendem Motor in das Wickelradfach.

Das Gurtband senkrecht von oben einführen

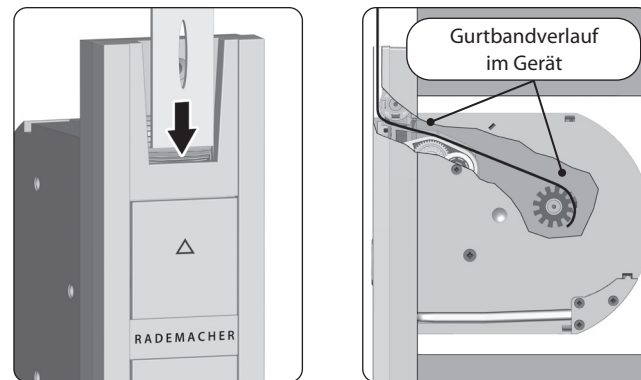

Das Gurtband - wie in der Schnittdarstellung gezeigt - durch das Gerät führen und von oben über den Befestigungshaken schieben.

8.3 Das Gurtband einführen und befestigen

Das Gurtband eine vollständige Umdrehung aufwickeln

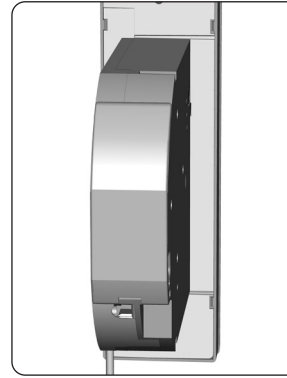
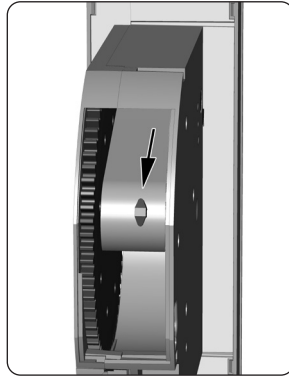
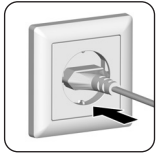

1. Den Netzstecker erneut in die Steckdose stecken.
2. Die Auf-Taste solange drücken, bis sich das Gurtband einmal ganz um das Wickelrad gedreht hat.
3. Den Netzstecker wieder aus der Steckdose ziehen.
4. Die Wickelradfachabdeckung auf das Gehäuse stecken.

8.4 Den RolloTron DECT einbauen

Den RolloTron DECT möglichst gerade einbauen, damit sich das Gurtband korrekt aufwickeln kann.

Den RolloTron DECT in den Gurtkasten schieben und mit den beiliegenden Schrauben festschrauben. Anschließend den Netzstecker in die Steckdose stecken.



Der RolloTron DECT muss frei im Gurtkasten sitzen und darf nicht am Mauerwerk anliegen, es kann sonst zur Geräuschbildung kommen.

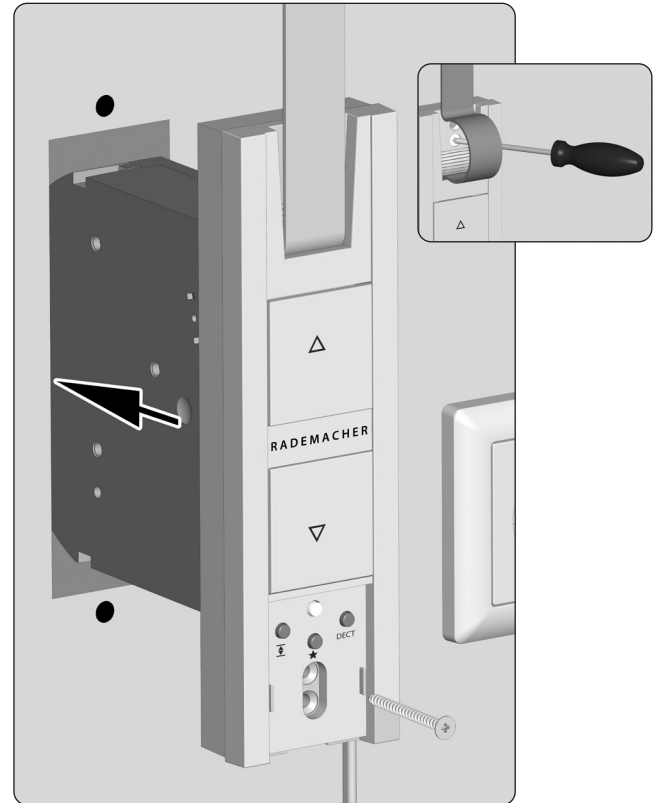

9. Einstellungen und Bedienung

9.1 Endpunkte einstellen

Damit der Rollladen oben und unten vor jedem Anschlag stehen bleibt, müssen die Endpunkte eingestellt werden.



Es müssen unbedingt beide Endpunkte eingestellt werden, sonst kann es zu Funktionsstörungen kommen.

Ohne Endpunkteinstellung läuft der RolloTron DECT nur solange, wie eine der beiden Bedientasten gedrückt wird.

Ohne Endpunkteinstellung sind die Lieblingsposition und DECT-Fahrbefehle nicht verfügbar.

9.1 Endpunkte einstellen

Den oberen Endpunkt einstellen



Jeweils beide Tasten gleichzeitig drücken und gedrückt halten. Der Rollladen fährt in die gewünschte Richtung und die Kontrollleuchte blinkt grün. Beim Loslassen einer Taste stoppt der Rollladen und die erreichte Position wird als Endpunkt gespeichert. Die Kontrollleuchte leuchtet ca. 5 Sekunden durchgängig zur Bestätigung.

Den unteren Endpunkt einstellen



ACHTUNG!

Die falsche Einstellung des oberen Endpunktes kann zur Überlastung bzw. Zerstörung des RolloTron DECT bzw. des Antriebs führen.

- Stellen Sie den oberen Endpunkt nicht ganz bis zum Anschlag ein.
- Lassen Sie die Tasten rechtzeitig los und fahren Sie nicht über den jeweiligen Endpunkt hinaus.



Bei Erreichen des unteren Endpunktes darf das Gurtband nicht zu schlaff werden. Straffen Sie das Gurtband etwas, bis es durch das Rollladengewicht gespannt wird.

9.1 Endpunkte einstellen

Einen Endpunkt korrigieren

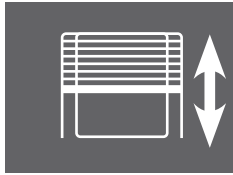

Den Rollladen in die Mittelstellung fahren.



Anschließend den Endpunkt neu einstellen
(Beispiel für den oberen Endpunkt).

9.2 DECT Anmeldung/Abmeldung

Den RolloTron DECT anmelden

1. **DECT** > 1 Sekunde

Danach bleibt der Anmeldemodus des RolloTron DECT 1 Minute lang aktiv.

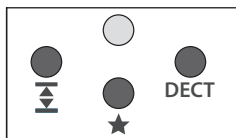

2. In dieser Zeit die **DECT-Anmeldung der FRITZ!Box** starten.
Die LED "Info" oder "DECT" blinkt.

Kontrollleuchten am RolloTron DECT

- grün blinkend
 - > Der Anmeldemodus ist aktiv
- grün leuchtend (5 Sekunden)
 - > Die Anmeldung war erfolgreich
- rot leuchtend (5 Sekunden)
 - > Die Anmeldung ist fehlgeschlagen

Den Verbindungszustand kontrollieren

- DECT** < 1 Sekunde

Die DECT-Taste am RolloTron DECT kurz antippen.

Den RolloTron DECT abmelden

- DECT** > 1 Sekunde

oder

die Abmeldung in der **FRITZ!Box** starten.

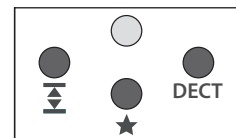

Kontrollleuchten am RolloTron DECT

- rot blinkend
 - > Der Abmeldemodus ist aktiv
- grün leuchtend (5 Sekunden)
 - > Die Abmeldung war erfolgreich
- rot leuchtend (5 Sekunden)
 - > Die Abmeldung ist fehlgeschlagen

Kontrollleuchte am RolloTron DECT

- grün leuchtend (5 Sekunden)
 - > bei aktiver Verbindung
- rot leuchtend (5 Sekunden)
 - > OHNE Verbindung

9.3 Manuelle Bedienung

Die Bedienung von Hand ist jederzeit möglich.

Den Rollladen öffnen /schließen

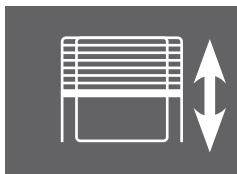

Eine der beiden Tasten kurz drücken. Der Rollladen fährt in die gewählte Richtung und stoppt am eingestellten Endpunkt.

Bei aktivierter Lieblingsposition

In Abrichtung fährt der Rollladen bis zur eingestellten Lieblingsposition, siehe Seite 28.

Den Rollladen stoppen

Eine der beiden Tasten erneut kurz drücken.

Öffnen und Schließen durch langes Drücken



Der Rollladen fährt in die gewählte Richtung bis zum Endpunkt oder stoppt, sobald Sie die jeweilige Taste loslassen.

9.4 Lieblingsposition einstellen

Falls der RolloTron DECT sich **nicht** bis zum unteren Endpunkt schließen soll, können Sie mit Hilfe dieser Funktion eine beliebige Position (z. B. als Lüftungposition) festlegen.

Die Lieblingsposition anfahren und speichern

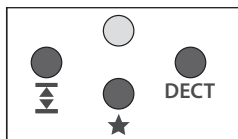
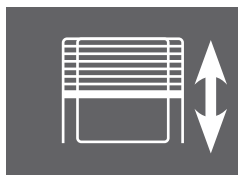

Taste länger als zwei Sekunden drücken. Die grüne Kontrollleuchte blinkt ca. 5 Sekunden lang.

Die Lieblingsposition aktivieren/deaktivieren

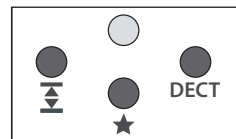

Taste jeweils kurz drücken.

Kontrollleuchte

- grün leuchtend (5 Sekunden)
 - > Lieblingsposition ist aktiv
- rot leuchtend (5 Sekunden)
 - > Lieblingsposition ist deaktiviert

9.5 Den Rollladen bei aktiver Lieblingsposition schließen

Falls der Rollladen oberhalb oder unterhalb der Lieblingsposition steht ...



... fährt er bis zur eingestellten Lieblingsposition.

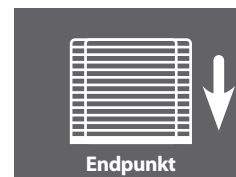

... fährt er bis zum unteren Endpunkt.

9.6 Den RolloTron DECT mit der FRITZ!App Smart Home oder mit dem FRITZ!Fon steuern

FRITZ!App Smart Home

Mit der FRITZ!App Smart Home können Sie den an einer FRITZ!Box angemeldeten RolloTron DECT steuern. Dafür muss diese App auf Ihrem Smartphone installiert sein und eine direkte Verbindung zum Heimnetz oder über den Fernzugriff bestehen. Die FRITZ!App Smart Home können Sie aus dem AppStore und bei GooglePlay herunterladen.

FRITZ!Fon

Mit dem Startbildschirm „Smart Home“ können Sie den RolloTron DECT fernbedienen.

9.7 Alle Einstellungen löschen - Werkseinstellungen laden

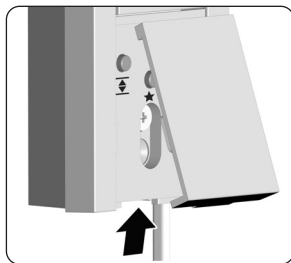

Die Abdeckblende von den Einstelltasten abziehen.



4 Sekunden

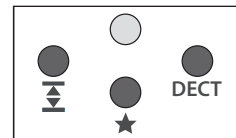

Alle drei Tasten gleichzeitig 4 Sekunden lang drücken, die rote LED blinkt dabei. Anschließend leuchtet die rote LED 5 Sekunden lang.

Nach dem Loslassen sind folgende Einstellungen gelöscht:

- Endpunkte
- Lieblingsposition
- DECT-Basisstation (FRITZ!Box)



Danach befindet sich der RolloTron DECT wieder im Auslieferungszustand.

10. Den RolloTron DECT ausbauen

1. Den RolloTron DECT auf die Werkseinstellungen zurücksetzen.
2. Den Rollladen vollständig schließen und die Ab-Taste weiter gedrückt halten.
3. Danach das Gurtband soweit wie möglich oben aus dem RolloTron DECT herausziehen.
4. Den Netzstecker aus der Steckdose ziehen.
5. Die Montageschrauben lösen und den RolloTron DECT vollständig aus dem Gurtkasten ziehen.

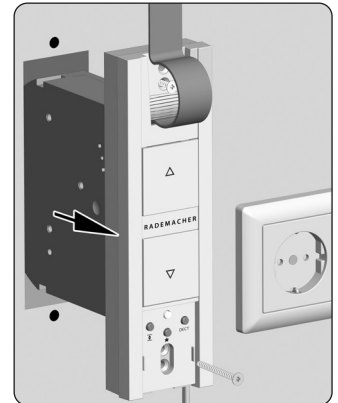
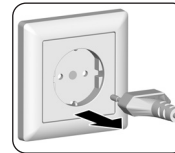

10. Den RolloTron DECT ausbauen

- Die Wickelradfachabdeckung öffnen und die Position des Befestigungshakens kontrollieren.
- Falls nötig, den Befestigungshaken in eine leicht zugängliche Position fahren.

! VORSICHT!

Es besteht Verletzungsgefahr.

- Fassen Sie nicht bei laufendem Motor in das Wickelradfach.
- Ziehen Sie immer den Netzstecker, bevor Sie in das Wickelradfach fassen.

- Den Netzstecker wieder aus der Steckdose ziehen.
- Das Gurtband vom Befestigungshaken lösen und vollständig vorne aus dem RolloTron DECT herausziehen.

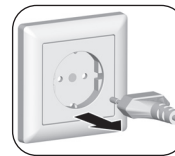
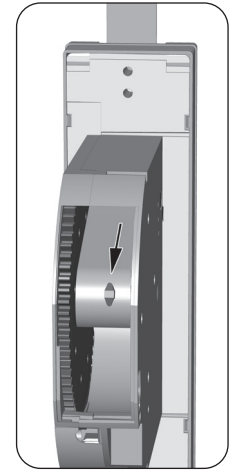
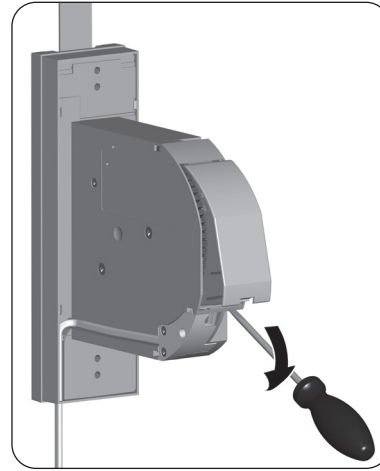

11. Das Gurtband bei Geräteausfall entfernen

Sollte der RolloTron DECT einmal ausfallen und der Motor nicht mehr laufen, können Sie mit Hilfe der Getriebeentriegelung das Gurtband vollständig aus dem Gurtwickler ziehen, ohne es zerschneiden zu müssen.

1. Den Netzstecker aus der Steckdose ziehen und den RolloTron DECT demontieren, siehe Seite 31.

WARNUNG!

Es besteht Verletzungsgefahr, der Rollladen kann ungebremst herunterfallen.

- Sichern Sie den Rollladen gegen Herunterfallen.
 - Halten Sie das Gurtband gut fest, damit der Rollladen nicht ungebremst herunterfällt.
 - Lassen Sie sich beim Entriegeln von einer zweiten Person helfen.
-
2. Die Entriegelungsklammer in das Getriebefach stecken und fest gedrückt halten.
 3. Das Gurtband soweit wie möglich aus dem RolloTron DECT herausziehen und vom Befestigungshaken lösen. Danach das Gurtband vollständig herausziehen.
 4. Die Entriegelungsklammer wieder zurück in das Aufbewahrungsfach stecken.

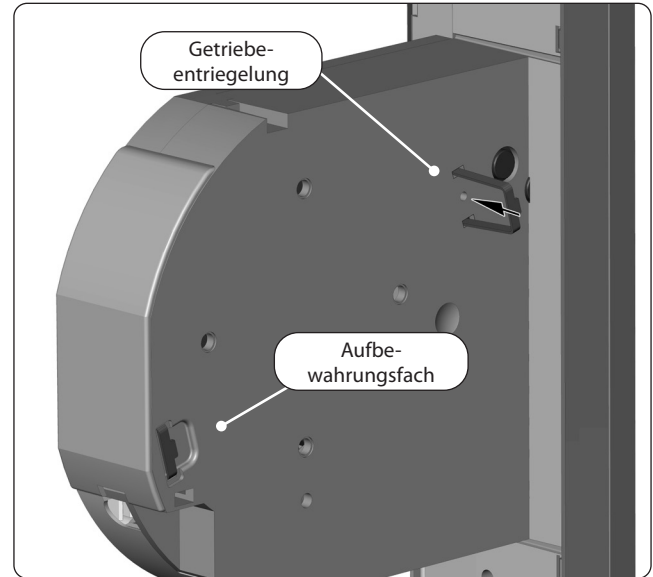

12. Was tun, wenn ... ?

Störung	Mögliche Ursache / Lösung
... der RolloTron DECT keine Funktion zeigt?	Überprüfen Sie die Stromversorgung inkl. Anschlusskabel und Anschlussstecker.
... der Rollladen an den eingestellten Endpunkten nicht mehr stehen bleibt?	Möglicherweise haben sich die Endpunkte durch die Banddehnung verstellt. Stellen Sie die Endpunkte neu ein, s. Seite 23.
... der Rollladen stehen bleibt, sobald die Bedientaste losgelassen wird?	Die Endpunkte sind noch nicht eingestellt, stellen Sie die Endpunkte ein, s. Seite 23.
... der RolloTron DECT falsch herum läuft?	Möglicherweise ist das Gurtband falsch herum auf das Wickelrad aufgelegt, s. Seite 20.
... der Rollladen im Hochlauf plötzlich stehen bleibt und die rote Kontrollleuchte blinkt?	a) Der Antrieb ist möglicherweise blockiert, z. B. durch Festfrieren des Rollladens oder andere Hindernisse. b) Eventuell ist der Rollladen nicht leichtgängig genug. Überprüfen Sie den Rollladen bzw. die Rollladenführung. c) Der Rollladen ist möglicherweise zu schwer. Die maximale Zugkraft des Gurtwicklers wurde überschritten, s. Seite 37.

12. Was tun, wenn ... ?

Störung	Mögliche Ursache / Lösung
... der Rollladen im Tieflauf stehen bleibt und die rote Kontrollleuchte blinkt?	<p>a) Der Rollladen ist eventuell auf ein Hindernis gelaufen. Fahren Sie den Rollladen wieder hoch und entfernen Sie das Hindernis.</p> <p>b) Die Lamellen haben sich verschoben. Fahren Sie, wenn möglich, den Rollladen wieder hoch und richten Sie die Lamellen aus.</p> <p>c) Der Rollladen schleift im Rollladenkasten am Fensterrahmen durch fehlende Andruckrollen oder Dämmmaterial hat sich gelöst und verkeilt den Rollladen. Öffnen Sie den Rollladenkasten und beseitigen Sie den Fehler. Schmieren Sie schwergängige Stellen, wenn nötig, mit Gleitwachs ein.</p> <p>d) Der Rollladen ist möglicherweise zu leicht. Beschweren Sie den Rollladen, indem Sie z. B. in die unterste Lamelle ein Flacheisen einschieben.</p>
... die Kontrollleuchte blinkt und der RolloTron DECT sich weder Auf- noch Abfahren lässt?	Die max. Laufzeit des Antriebs wurde überschritten, s. Seite 5/13. Der Motor ist zu heiß, nach ca. 1 Stunde ist der Gurtwickler wieder voll betriebsbereit.
... der RolloTron DECT manuell oder automatisch nicht mehr ordnungsgemäß reagiert?	Der RolloTron DECT ist nicht mehr betriebsbereit. Löschen Sie alle Einstellungen, siehe Seite 30, und testen Sie den RolloTron DECT mit den Werkseinstellungen.

13. Wartung und Pflege

Wartung

VORSICHT!

Eine mangelhafte Wartung kann zur Gefährdung von Personen durch Beschädigung des RolloTron DECT und der Rollladenanlage führen.

- Kontrollieren Sie regelmäßig den RolloTron DECT und alle Komponenten Ihrer Rollladenanlage auf Beschädigung.
 - Prüfen Sie den RolloTron DECT auf korrekte Funktion.
 - Der Behang darf nicht beschädigt sein.
 - Das Gurtband darf nicht ausfransen.
 - Die Umlenkrolle am Rollladenkasten muss immer leichtgängig sein.
 - Der Wickelteller im Rollladenkasten muss fest und stabil sein. Er kann nach längerem Einsatz seine Festigkeit verlieren.
- Lassen Sie beschädigte Komponenten von einem Rollladenfachbetrieb austauschen.

Pflege

Sie können den RolloTron DECT mit einem angefeuchteten Tuch reinigen. Verwenden Sie bitte keine aggressiven oder scheuernden Reinigungsmittel.

14. Vereinfachte EU-Konformitätserklärung



Hiermit erklärt die RADEMACHER Geräte-Elektronik GmbH, dass der **RolloTron DECT** den Richtlinien **2006/42/EG (Maschinenrichtlinie)** und **2014/53/EU (Funkanlagenrichtlinie)** entspricht.

Der vollständige Text der EU-Konformitätserklärung liegt dem Produkt bei und ist beim Hersteller hinterlegt.

RADEMACHER Geräte-Elektronik GmbH
Buschkamp 7
46414 Rhede (Deutschland)

15. Garantiebedingungen

RADEMACHER Geräte-Elektronik GmbH gibt eine 36-monatige Garantie für Neugeräte, die entsprechend der Einbauanleitung montiert wurden. Von der Garantie abgedeckt sind alle Konstruktionsfehler, Materialfehler und Fabrikationsfehler.

Ihre gesetzlichen Gewährleistungsansprüche bleiben von dieser Garantie unberührt.

Ausgenommen von der Garantie sind:

- Fehlerhafter Einbau oder Installation
- Nichtbeachtung der Einbau- und Bedienungsanleitung
- Unsachgemäße Bedienung oder Beanspruchung
- Äußere Einwirkungen wie Stöße, Schläge oder Witterung
- Reparaturen und Abänderungen von dritten, nicht autorisierten Stellen
- Verwendung ungeeigneter Zubehörteile
- Schäden durch unzulässige Überspannungen (z. B. Blitzeinschlag)
- Funktionsstörungen durch Funkfrequenzüberlagerungen und sonstige Funkstörungen

Voraussetzung für die Garantie ist, dass das Neugerät bei einem unserer zugelassenen Fachhändler erworben wurde. Dies ist durch Vorlage einer Rechnungskopie nachzuweisen.

Innerhalb der Garantiezeit auftretende Mängel beseitigt RADEMACHER kostenlos entweder durch Reparatur oder durch Ersatz der betreffenden Teile oder durch Lieferung eines gleichwertigen oder neuen Ersatzgerätes. Durch Ersatzlieferung oder Reparatur aus Garantiegründen tritt keine generelle Verlängerung der ursprünglichen Garantiezeit ein.



RADEMACHER

Geräte-Elektronik GmbH

Buschkamp 7

46414 Rhede (Deutschland)

info@rademacher.de

www.rademacher.de

Service:

Hotline 01807 933-171*

Telefax +49 2872 933-253

service@rademacher.de

* 30 Sekunden kostenlos, danach 14 ct/Minute
aus dem dt. Festnetz bzw. max. 42 ct/Minute aus
dem dt. Mobilfunknetz.

RolloTron DECT

Type 1213

Item no. 1823 45 13



Installation and operating manual

Translation of the german original manual

DE / EN

Table of Contents

1. This manual.....	43	9.6 Controlling the RolloTron DECT with the FRITZ!App Smart Home or with the FRITZ!Fon	69
2. Hazard symbols	44	9.7 Deleting all settings - loading factory settings.....	70
3. Safety instructions	45	10. Removing the RolloTron DECT	71
3.1 Intended use	46	11. Removing the belt in the event of device failure	73
3.2 Required expert knowledge of the installer.....	47	12. What to do if ... ?	74
3.3 Technical terms - definition	47	13. Maintenance and care.....	76
4. Included in delivery.....	48	14. Simplified EU declaration of conformity	77
5. General view	49	15. Warranty terms and conditions	78
5.1 Operating buttons and indicator light	50		
6. Product description / intended use	51		
6.1 Features	52		
7. Technical specifications	53		
7.1 Dimensions.....	54		
7.2 Permissible roller shutter belts	55		
8. Installation.....	56		
8.1 Preparation for installation	57		
8.2 Electrical connection.....	58		
8.3 Drawing in and fastening the belt	60		
8.4 Mounting the RolloTron DECT.....	62		
9. Settings and operation	63		
9.1 Setting the end points.....	63		
9.2 DECT log-on / log-off	66		
9.3 Manual mode.....	67		
9.4 Setting the favourite position.....	68		
9.5 Closing the roller shutter when the favourite position is active	69		

1. This manual...

...describes how to install, connect the electrical system and operate the RolloTron DECT roller shutter belt winder.

- Before you begin, please read this manual through completely and follow all the safety instructions.
- This manual is part of the product. Please store it in an easily accessible place.
- When passing the RolloTron DECT on to a third party, this manual must be passed on as well.
- Damage resulting from non-compliance with this manual and the safety instructions will void the warranty. We assume no liability for any consequential damage.

2. Hazard symbols



Danger of fatal electric shock



Danger area / dangerous situation

Levels of danger and signal words



DANGER!

This hazard will result in serious injury or death if not avoided.



WARNING!

This hazard may result in serious injury or death if not avoided.



CAUTION!

This hazard may result in minor or moderate injury if not avoided.



ATTENTION!

This hazard may lead to property damage.

Symbols and depictions used

Depiction

Description

1.

Steps to be taken

2.

•

Itemisation

(1) or a)

List



Please read the respective manual.



Useful information

3. Safety instructions



Danger of fatal electric shock when using the RolloTron DECT outside!

Only use the RolloTron DECT indoors and in dry rooms.



Incorrect use can lead to injuries or damage. Observe the following safety instructions:

- Never use defective or damaged devices.
- Instruct all appropriate persons in the safe use of the RolloTron DECT, especially children from 8 years of age upwards as well as persons with reduced physical, sensory or mental capacities.
- Children must not play with the device.
- Cleaning and maintenance may not be carried out by children without supervision.
- Keep other people away from the area whilst configuring the settings to avoid injury in the event that the shutter suddenly slips.
- Carry out all cleaning work on the roller shutter whilst the device is disconnected from the mains power.
- The mains socket and plug must be easily accessible at all times.

- The maximum permissible running time for a cycle may not be exceeded when the device is in operation. The running time limit (KB) for a cycle is four minutes.
- If the running time limit is triggered, then the RolloTron DECT must be left for at least 12 minutes to cool down. During this period, the red indicator light flashes rapidly. Full operational availability is re-established after approx. one hour.
- Never use the DECT radio system and its components for the remote control of devices and systems with increased safety-relevant requirements or where there is an accident risk. Applications of this kind require additional safety equipment.

3.1 Intended use

Only use the RolloTron DECT for opening and closing roller shutters with a permissible belt.



Mechanical locks of any kind are not suitable for automated operation with this device.

Only use original spare parts from RADEMACHER

- By doing so, you avoid the risk of malfunctions and damage to your RolloTron DECT.
- As the manufacturer, we provide no warranty for the use of third-party components and accept no liability for consequential damage resulting from such.
- All repairs to the RolloTron DECT must be undertaken by authorised customer service personnel.

Operating conditions

- A 230 V / 50 Hz power supply, together with a site-provided disconnecting device (fuse, MCB), must be available at the installation location.
- An easily accessible 230 V / 50 Hz socket must be available if the enclosed connecting cable with Euro plug is being used.
- The roller shutter must run up and down smoothly. It should not jam.
- The mounting surface for the RolloTron DECT must be flat.



Radio systems that transmit on the same frequency can cause interference.

Dangers in the case of improper use

Using the RolloTron DECT for purposes other than previously mentioned is impermissible.

3.2 Required expert knowledge of the installer

The connection for the electric roller shutter drive may only be undertaken by an authorised qualified electrician and in accordance with the connection diagrams in this manual.

The installer must ensure that the entire installation complies with the standards in the country of commissioning. In particular, the standards DIN EN 13659 and DIN EN 12045 must be taken into account.

The installer must draw the customer's attention to the clamping forces to be expected and to the resulting dangers in particular.

3.3 Technical terms - definition

DECT (digital enhanced cordless telecommunications)

Radio standard for the telephony and control of compatible products.

DECT base station (FRITZ!Box)

Central control unit for DECT products. All devices in a DECT network must be logged on.

Obstacle detection

If the roller shutter hits an obstacle in the DOWN (▽) direction, the RolloTron DECT is switched off, see page 52.

Overload cut-off

If the drive jams in the UP (△) direction (e.g. due to ice), the RolloTron DECT is switched off, see page 52.

End points

An end point is set in each direction that the roller shutter travels. When an end point is reached, the RolloTron DECT automatically stops the roller shutter.

Running time limit - transient operation (KB)

The RolloTron DECT is not designed for continuous operation. Transient operation defines the maximum permissible running time, see page 45 / 75.

4. Included in delivery



RolloTron DECT



Connecting cable with
Euro plug



Assembly screws
(4 x 55 mm)



Traction relief



Reel compartment
cover



Cover plate



Disengaging bracket
(in housing)



Installation and operating
manual

Check the contents of the packaging to make sure that they are complete and intact.

5. General view

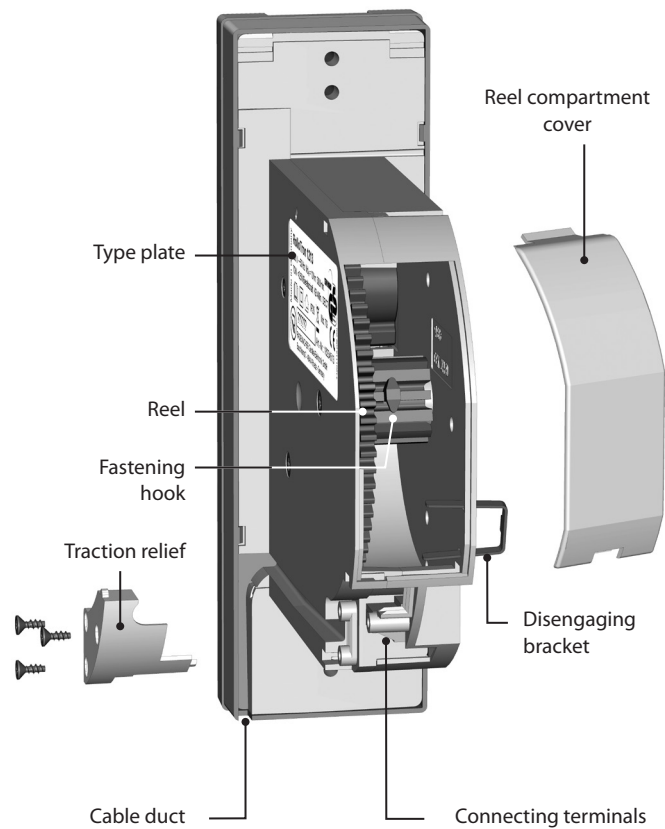
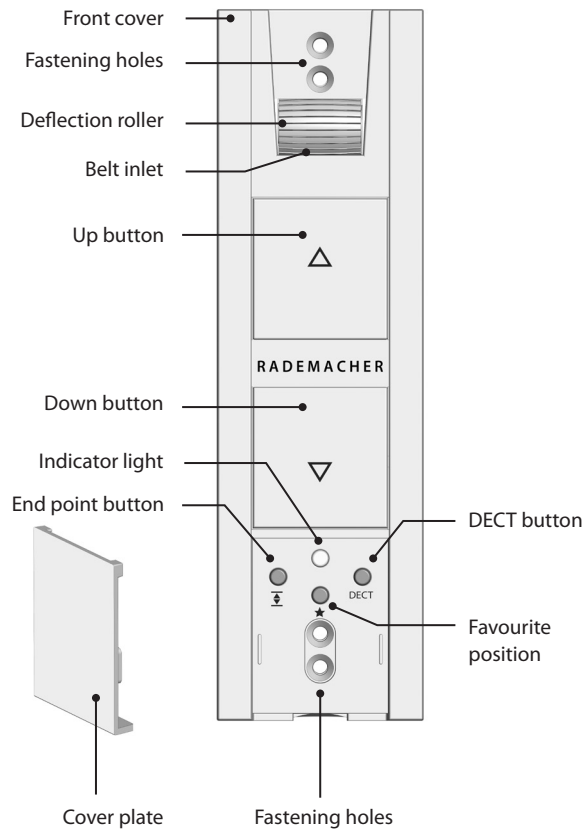

5.1 Operating buttons and indicator light

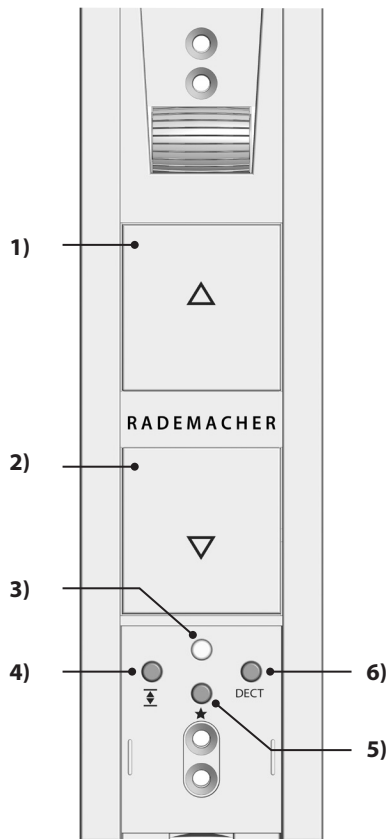

Pos.	Symbol	Description
1) 2)		Up/Stop button + Down/Stop button <i>The roller shutter travels up / down or stops</i>
3)		Indicator light / status display (red / green)
4)		End point button <i>Set both end points</i>
5)		Favourite position <i>Set any position where the roller shutter stops when it is being lowered.</i>
6)		DECT button <i>Log on/off at the DECT base station (FRITZ!Box)</i>

6. Product description / intended use

The RolloTron DECT is an electric roller shutter belt winder designed for use inside. The unit is installed as a flush-mounted device.

The power supply is provided via the enclosed connecting cable with a mains plug.



Convenient control via the DECT radio standard over the Internet, for example, with a smartphone

In addition to manual operation on site, the RolloTron DECT can be connected via radio to a FRITZ!Box and can be controlled over the Internet using the FRITZ!App Smart Home conveniently from home or while out and about.

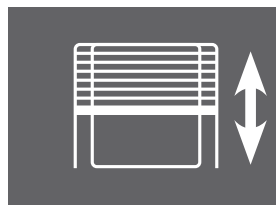

6.1 Features

- **Soft-start / soft-stop**

A soft-start or soft-stop serves to protect the belt winder mechanism and the belt.

- **Obstacle detection**

If the roller shutter hits an obstacle when it is being lowered, the RolloTron DECT is switched off. Then it is no longer possible to operate the device in the same direction again.

- > Run the RolloTron DECT in the opposite direction and remove the obstacle. Then it is possible to operate the drive in the original direction again.



There is a risk of injury if the obstacle detection function is not working.

- The belt must be wound on as evenly as possible to ensure safe and correct functioning of the obstacle detection function.
- Please ensure that the belt winds as straight and evenly as possible into the device during its subsequent cycle after the obstacle detection system has triggered.

- **Blockage detection / overload cut-off**

If the drive jams when opening the roller shutter (e.g. due to ice) the belt winder is switched off.

- > First, remove the cause of the overload.
- > Then it is possible to operate the drive in both directions again.

- **Manual operation on site or via the DECT base station (FRITZ!Box)**

- > End point setting
- > Manual control (Up/Down/Stop)
- > Set and move to the favourite position
- > Load factory settings

7. Technical specifications

Power supply

Supply voltage:	230 V ~ / 50 Hz
Nominal power:	70 W
Consumption:	Standby: < 0.5 W

Mechanical power

Nominal torque:	10 Nm
Maximum speed:	30 rpm

DECT radio standard

Transmission frequency:	1880 - 1900 MHz
Transmission power:	max. 250 mW
Range:	<ul style="list-style-type: none">● Indoors up to 40 m● Outdoors up to 100 m

Operating conditions

Transient operation (KB):	4 minutes (maximum running time)
Protection class:	II
Protection type:	IP20 (only for use in dry rooms)
Mains connecting cable:	2 x 0.75 mm ² (H03VVH2-F)
Permissible ambient temperature:	0 °C to +40 °C
Sound pressure level (LpA):	≤ 70 dB(A)

7.1 Dimensions

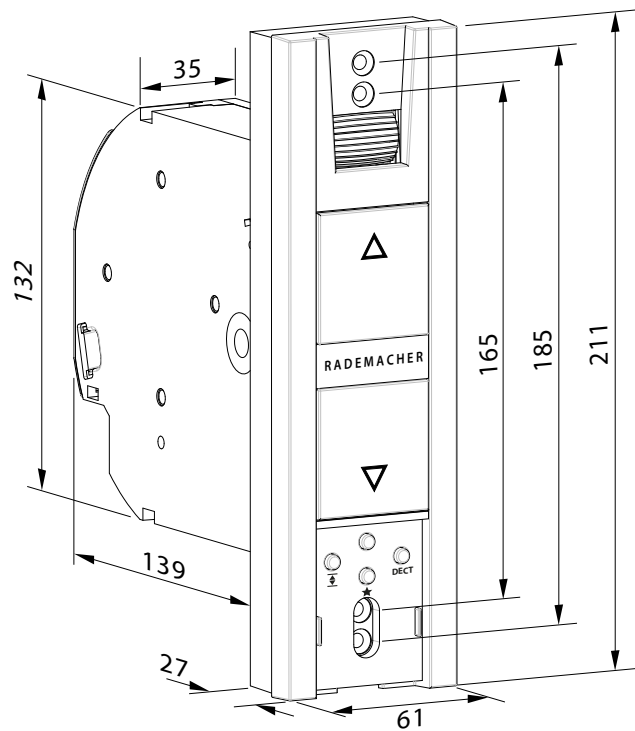

All dimensions in mm

7.2 Permissible roller shutter belts



The RolloTron DECT may be damaged if excessively long belts are used.

Only use belts of the permissible lengths.



The specifications are intended for guidance only and apply to an ideal installation situation.

Permissible roller shutter belts

RolloTron DECT		
Belt width:	Belt thickness	Maximum belt length
23 mm	1.0 mm	7.6 m
	1.3 mm	6.2 m
	1.5 mm	5.2 m

Permissible shutter surface area (m²)

Roller shutter type:	Weight/m ²	Permissible shutter surface area (m ²)
Plastic roller shutters	(4.5 kg/m ²)	Approx. 6 m ²
Aluminium and wooden roller shutters	(10.0 kg/m ²)	Approx. 3 m ²

8. Installation



Incorrect installation can lead to property damage.

- Strong forces are exerted during operation of the system which require secure installation on a firm base.
- Install the belt winder so that the belt runs as straight as possible into the device in order to avoid unnecessary friction and wear.



In order to ensure optimal operation, the RolloTron DECT should not be installed near metal objects.

You will require the following tools

- Screwdriver
- Scissors
- Carpenter's gauge or measuring tape
- Pen

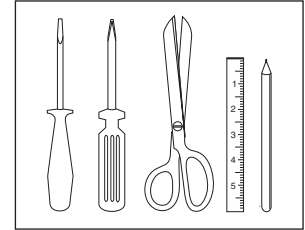

8.1 Preparation for installation

Removing the old belt winder

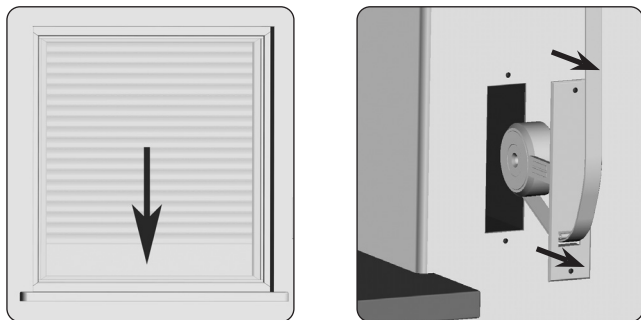

Fully close the roller shutter. Then remove the belt winder and completely unwind the belt.

CAUTION!

The pre-tensioned springs on the old belt winder may lead to risk of injury.

Hold the spring unit firmly when loosening the belt and allow it to recoil slowly until the spring unit has completely unwound.

Shortening and cutting the belt

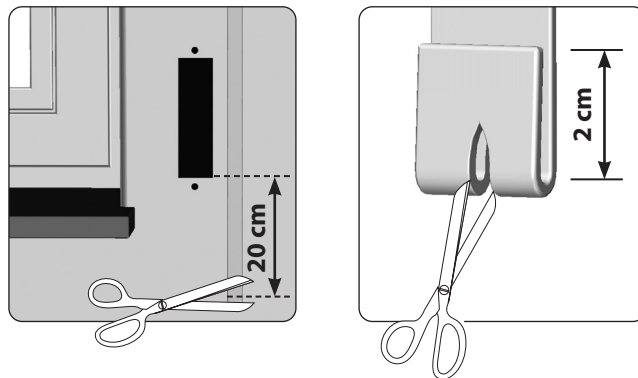

Recommendation

Fit a deflection roller to the belt box if the roller shutters are stiff. By doing so, you avoid the risk of friction and wear on the belt.

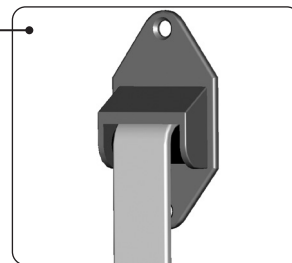

8.2 Electrical connection

The electrical connection can be made either with the connecting cable supplied or via a hard-wired cable on site.



There is a risk of fatal electric shock when touching electrical components.

- Carry out all installation and connection work in an isolated and de-energised state.
 - Disconnect all phases of the mains power lead and secure it to prevent any reconnection.
 - Check that the system is de-energised.
-

8.2 Electrical connection

Connecting the power cable

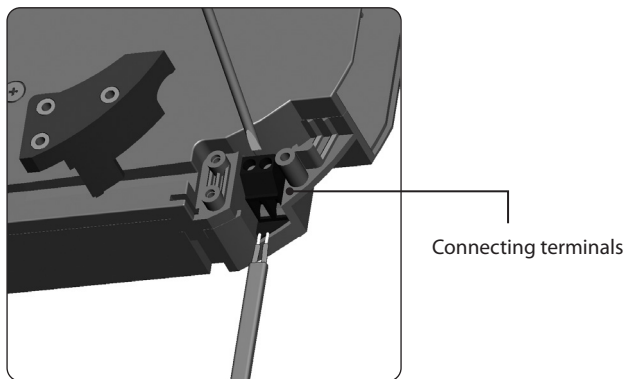

The colour coding is irrelevant for this connection.

Securing the power cable with the traction relief

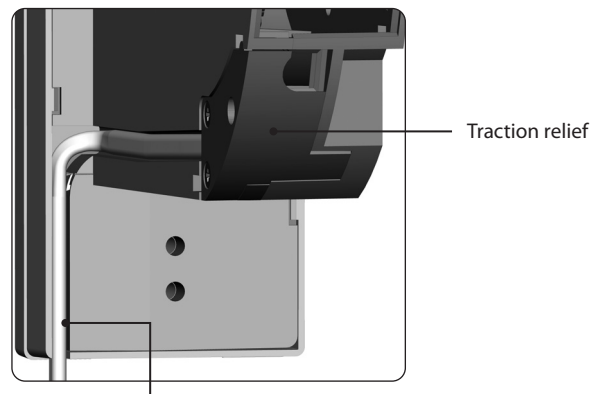

Screw the traction relief in place with the screws supplied and lay the cable in the cable duct.

WARNING!

A damaged connecting cable may cause a short circuit.

The connecting cable may not be pinched when subsequently screwing on the RolloTron DECT as this could lead to damage.

8.3 Drawing in and fastening the belt

Moving the fastening hook to the correct position

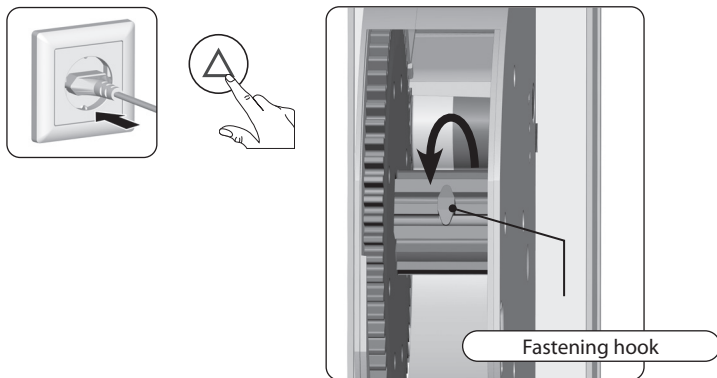

1. Insert the mains plug into the socket.
2. Press the Up button until the fastening hook is easily accessible in the reel compartment.
3. Remove the mains plug again from the socket.

CAUTION!

Never reach into the reel compartment when the motor is running.

Inserting the belt vertically from the top

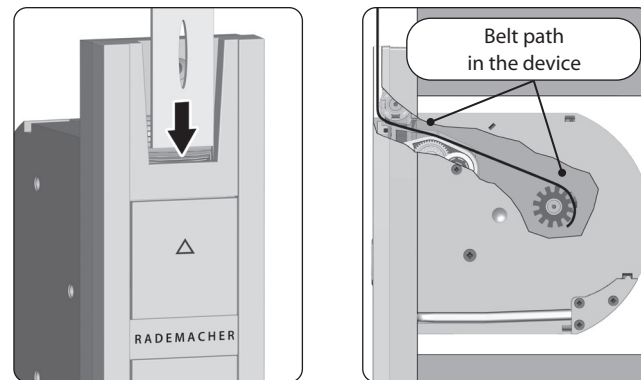

Feed the belt through the device, as shown in the image, and slide it over the fastening hook from above.

8.3 Drawing in and fastening the belt

Winding the belt a full rotation

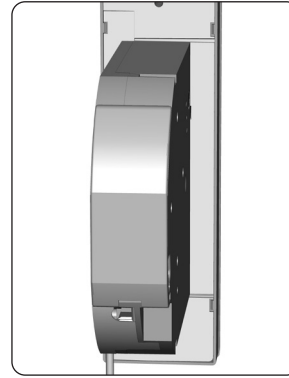
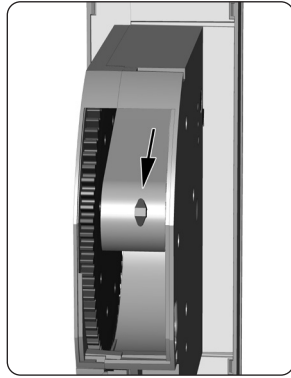
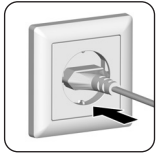

1. Insert the mains plug into the socket again.
2. Press the Up button until the belt has fully wound once around the reel.
3. Remove the mains plug again from the socket.
4. Place the reel compartment cover on the housing.

8.4 Mounting the RolloTron DECT

Mount the RolloTron DECT as straight as possible so that the belt can wind correctly.

Slide the RolloTron DECT into the belt box and screw it tight using the screws provided. Then insert the mains plug into the socket.



The RolloTron DECT must sit freely in the belt box and not be in contact with the masonry as this can generate noise.

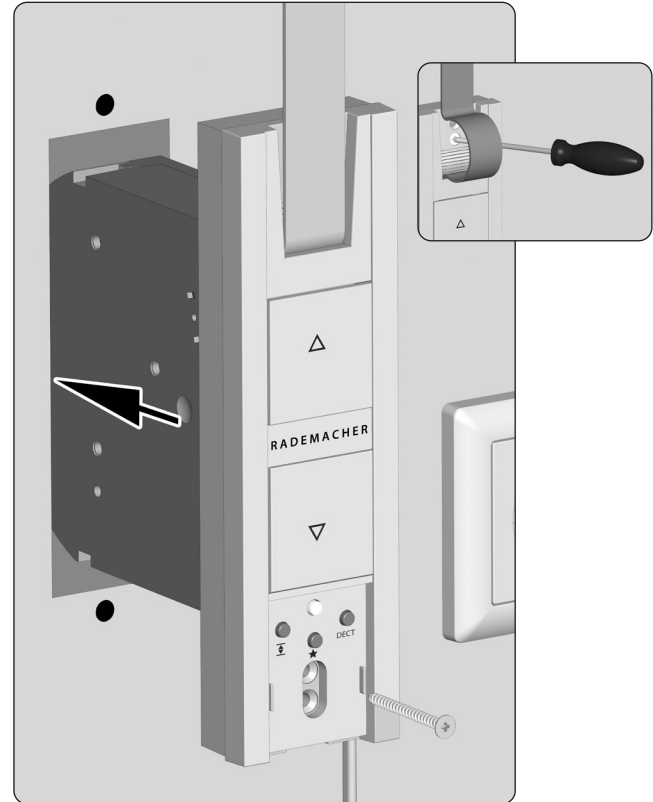

9. Settings and operation

9.1 Setting the end points

The end points must be set in order for the roller shutter to stop just before the upper and lower end point.



It is imperative that both end points are set, otherwise malfunctions may occur.

If the RolloTron DECT is operated without an end point setting, the drive will continue to run for as long as one of the two control buttons is actuated.

If the end point setting is not configured, the favourite position function and DECT travel commands are not available.

9.1 Setting the end points

Setting the upper end point



Simultaneously press and hold both buttons. The roller shutter travels in the desired direction and the indicator light flashes green. When a button is released, the shutter stops and the position reached is stored as an end point. The indicator light continuously lights up for approx. 5 seconds to confirm this.

ATTENTION!

Setting the wrong upper end point may lead to overload or damage the RolloTron DECT or the drive.

- Do not set the upper end point right up to the limit stop.
 - Release the button promptly and never allow it to extend beyond the respective end point.
-

Setting the lower end point



The belt must not be too loose when it reaches the lower end point. Tighten the belt slightly until it is tensioned by the weight of the roller shutter.

9.1 Setting the end points

Correcting an end point

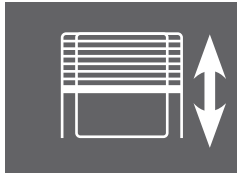

Move the roller shutter to the centre position.



Then reset the end point
(example showing the upper end point).

9.2 DECT log-on / log-off

Logging on the RolloTron DECT

1. **DECT** > 1 second

Then the log-on mode of the RolloTron DECT remains active for 1 minute.

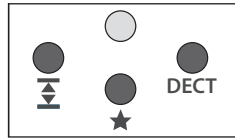

2. During this time, start the **DECT log-on** to the **FRITZ!Box**. The "Info" or "DECT" LED flashes.

Indicator lights on the RolloTron DECT

- Flashing green
 - > The log-on mode is active
- Flashing green (5 seconds)
 - > The log-on was successful.
- Flashing red (5 seconds)
 - > The log-on has failed

Checking the connection status

- DECT** < 1 second

Briefly press the DECT button on the RolloTron DECT.

Logging off the RolloTron DECT

- DECT** > 1 second

or

start the log-off process on the FRITZ!Box.

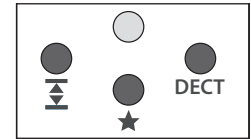

Indicator lights on the RolloTron DECT

- Flashing red
 - > The log-off mode is active
- Flashing green (5 seconds)
 - > The log-off was successful
- Flashing red (5 seconds)
 - > The log-off has failed

Indicator light on the RolloTron DECT

- Flashing green (5 seconds)
 - > When a connection is active
- Flashing red (5 seconds)
 - > NO connection

9.3 Manual mode

Manual operation is possible at all times.

Opening / closing the roller shutter

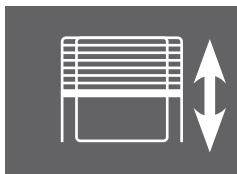

Briefly press one of the two buttons. The roller shutter travels in the chosen direction and stops at the set end point.

When the favourite position function is activated

The roller shutter lowers to the favourite position that has been set, see page 68.

Stopping the roller shutter

Briefly press one of the two buttons again.

Opening and closing by pressing and holding the button



The roller shutter travels in the chosen direction to the end point or stops as soon as you release the respective button.

9.4 Setting the favourite position

If you do **not** want the RolloTron DECT to close to the lower end point, you can use this function to configure an arbitrary position (e.g. as ventilation position).

Moving to and saving the favourite position

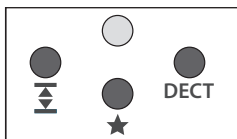
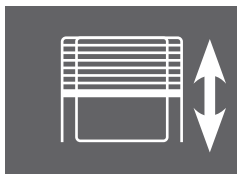

Press the button for more than two seconds. The green indicator light flashes for approx. 5 seconds.

Activating / deactivating the favourite position



Briefly press the button each time.

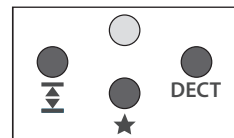

Indicator light

- Flashing green (5 seconds)
 - > Favourite position is active
- Flashing red (5 seconds)
 - > Favourite position is deactivated

9.5 Closing the roller shutter when the favourite position is active

If the roller shutter is above or below the favourite position ...

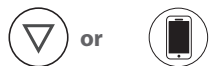

... it travels to the set favourite position.

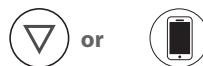

... it travels to the lower end point.

9.6 Controlling the RolloTron DECT with the FRITZ!App Smart Home or with the FRITZ!Fon

FRITZ!App Smart Home

You can control a RolloTron DECT logged on to a FRITZ!Box with the FRITZ!App Smart Home. This app must be installed on your smartphone and connected directly to the home network or remotely. You can download the FRITZ!App Smart Home from the AppStore and from GooglePlay.

FRITZ!Fon

You can control the RolloTron DECT remotely with the "Smart Home" start screen.

9.7 Deleting all settings - loading factory settings

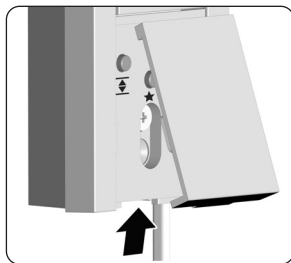

Remove the cover plate from the setting buttons.



4 seconds

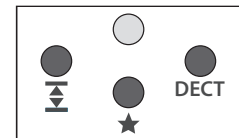

Simultaneously press and hold all three buttons for 4 seconds and the red LED flashes. Then the red LED lights up for 5 seconds.

The following settings are erased after you release the buttons:

- End points
- Favourite position
- DECT base station (FRITZ!Box)



Then the RolloTron DECT is reset to the default factory settings.

10. Removing the RolloTron DECT

1. Reset the RolloTron DECT to the factory settings.
2. Completely close the roller shutter and continue to press and hold the Down button.
3. Then pull out the belt as far as possible from the top of the RolloTron DECT.
4. Remove the mains plug from the socket.
5. Release the assembly screws and pull the RolloTron DECT completely out of the belt box.

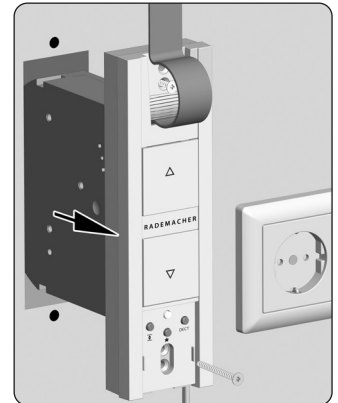
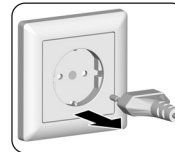

10. Removing the RolloTron DECT

6. Open the reel compartment cover and check the position of the fastening hook.
7. If necessary, move the fastening hook into an easily accessible position.

CAUTION!

There is a risk of injury.

- Never reach into the reel compartment when the motor is running.
- Always remove the mains plug before touching the reel compartment.

8. Remove the mains plug again from the socket.
9. Release the belt from the fastening hook and completely remove from the front of the RolloTron DECT.

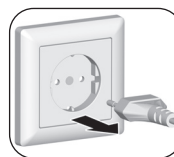
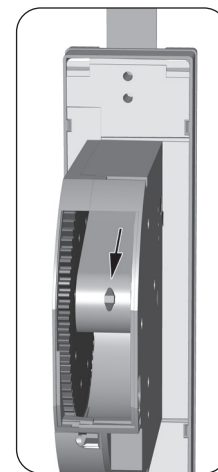
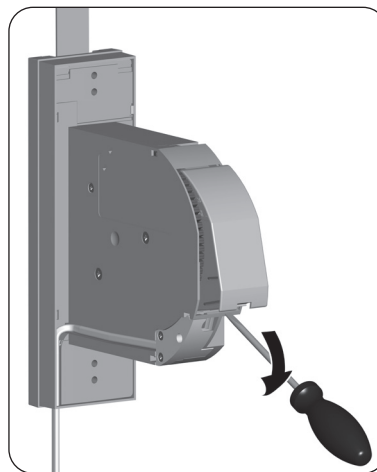

11. Removing the belt in the event of device failure

In the event that the RolloTron DECT device fails and the motor no longer runs, you can use the disengaging bracket provided in order to completely remove the belt from the belt winder without the need for cutting it.

1. Remove the mains plug from the socket and remove the RolloTron DECT, see page 71.

WARNING!

There is a risk of injury as the roller shutter may slam shut in an uncontrolled manner.

- Secure the roller shutter from falling.
 - Hold on to the belt tightly to stop the roller shutter from slamming shut in an uncontrolled manner.
 - Get a second person to help you unlatch the unit.
-
2. Place the disengaging bracket in the drive compartment and press and hold tightly.
 3. Pull out the belt as far as possible from the RolloTron DECT and release it from the fastening hook. Then pull out the belt completely.
 4. Place the disengaging bracket back into the storage compartment.

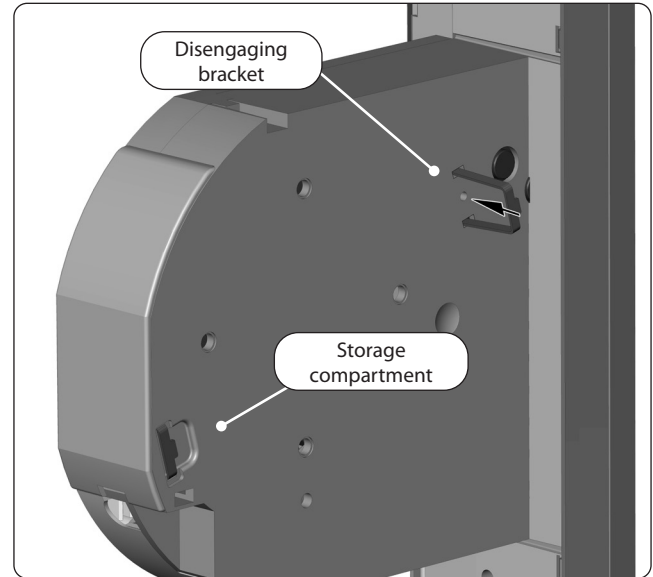

12. What to do if ... ?

Fault	Possible cause / solution
... the RolloTron DECT does not show signs of working?	Check the power supply including the connecting cable and plug.
... the roller shutter no longer stops at the set end points?	The end points may be displaced due to elongation of the belt. Re-adjust the end points, see page 63.
... the roller shutter stops as soon as the operating button is released?	The end points are not yet set, configure the end points, see page 63.
... the RolloTron DECT rotates in the wrong direction?	The belt may be wrapped around the reel incorrectly, see page 60.
... the roller shutter stops suddenly during upward travel and the red indicator light flashes?	a) The drive may be jammed, for example, due to the roller shutter freezing up or other obstacles.
	b) The roller shutter may not be running sufficiently smoothly. Check the roller shutter and roller shutter guide.
	c) The roller shutter may be too heavy. The maximum tractive force of the belt winder has been exceeded, see page 77.

12. What to do if ... ?

Fault	Possible cause / solution
... the roller shutter stops suddenly during downward travel and the red indicator light flashes?	<p>a) The roller shutter may have hit an obstacle. Move the roller shutter back up and remove the obstacle.</p> <p>b) Slats have shifted out of alignment. If possible, move the roller shutter back up and realign the slats.</p> <p>c) The roller shutter scrapes against the window frame inside the roller shutter box due to the lack of pinch rollers or insulation material may have come free and is jamming the roller shutter. Open the roller shutter box and rectify the fault. Lubricate any stiff areas with gliding wax if necessary.</p> <p>d) The roller shutter may be too light. Increase the weight of the roller shutter by, for example, adding a piece of flat steel to the bottom slat.</p>
... the indicator light flashes and the RolloTron DECT fails to operate in either direction?	The maximum running time of the drive has been exceeded, see page 45/53. The motor is too hot. The belt winder will be fully operational again in approx. 1 hour.
... the RolloTron DECT fails to react properly either manually or automatically?	The RolloTron DECT is no longer operational. Erase all settings, see page 70, and test the RolloTron DECT with the factory settings.

13. Maintenance and care

Maintenance



A lack of maintenance can lead to personal injury through damage to the RolloTron DECT and the roller shutter system.

- Check the RolloTron DECT and all of the roller shutter components regularly for damage.
 - Check that the RolloTron DECT is functioning correctly.
 - The shutter must not be damaged.
 - The belt may not be frayed.
 - The deflection roller on the roller shutter box must always move freely.
 - The reel plate in the roller shutter box must be fastened and stable. It may become less stable when used over a longer period of time.
- Damaged components should be exchanged by a specialist roller shutter firm.

Care

You can clean the RolloTron DECT using a damp cloth. Please do not use aggressive or abrasive cleaning agents.

14. Simplified EU declaration of conformity



RADEMACHER Geräte-Elektronik GmbH hereby declares that the **RolloTron DECT** complies with the Directives **2006/42/EC (Machinery Directive)** and **2014/53/EU (Radio Equipment Directive)**.

The full text of the EU declaration of conformity is included with the product and is kept on file by the manufacturer.

RADEMACHER Geräte-Elektronik GmbH
Buschkamp 7
46414 Rhede (Germany)

15. Warranty terms and conditions

RADEMACHER Geräte-Elektronik GmbH provides a 36-month warranty for new systems that have been installed in compliance with the installation manual. All construction faults, material defects and manufacturing defects are covered by the warranty.

Your statutory warranty claims remain unaffected by this warranty.

The following are not covered by the warranty:

- Incorrect fitting or installation
- Non-observance of the installation and operating manual
- Improper operation or wear and tear
- External influences, such as impacts, knocks or weathering
- Repairs and modifications by third parties, unauthorised persons
- Use of unsuitable accessories
- Damage caused by unacceptable excess voltages (e.g. lightning)
- Operational malfunctions caused by radio frequency overlapping and other such radio interference

A prerequisite for the warranty is that the new device must have been purchased from one of our approved specialist retailers. Proof of this must be provided by presenting a copy of the invoice.

RADEMACHER will remedy any defects that occur within the warranty period free of charge either by repair or by replacement of the affected parts or by supplying a new replacement unit or one to the same value. There is no general extension of the original warranty period by delivery of a replacement or by repair as per the terms of the warranty.



RADEMACHER

Geräte-Elektronik GmbH

Buschkamp 7

46414 Rhede (Germany)

info@rademacher.de

www.rademacher.de

Service:

Hotline 01807 933-171*

Fax +49 2872 933-253

service@rademacher.de

* 30 seconds free of charge, subsequently 14 cents/minute
from German fixed line networks and max. 42 cents / minute
from German cellular networks.