

---

**STEINEL Vertrieb GmbH**

Dieselstraße 80-84

33442 Herzebrock-Clarholz

Tel: +49/5245/448-188

[www.steinell.de](http://www.steinell.de)



**Contact**

[www.steinell.de/contact](http://www.steinell.de/contact)





● steinel



LS 150 S  
LS 150

DE  
GB  
FR  
NL  
IT  
ES  
PT  
SE  
DK  
FI  
NO  
GR  
TR  
HU  
CZ  
SK  
PL  
RO  
SI  
HR  
EE  
LT  
LV  
RU  
BG  
CN



- DE..... 8 Textteil beachten!  
GB..... 13 Follow written instructions!  
FR..... 17 Suivre les instructions ci-après !  
NL..... 22 Instructies opvolgen!  
IT..... 26 Osservare il testo!  
ES..... 31 ¡Obsérvese la información textual!  
PT..... 36 Siga as instruções escritas  
SE..... 41 Följ den skriftliga montageinstruktionen.  
DK..... 45 Følg de skriftlige instruktioner!  
FI..... 49 Huomioi tekstiosa!  
NO..... 53 Se tekstdelen!  
GR..... 57 Τηρείτε γραπτές οδηγίες!  
TR..... 62 Yazılı talimatlara uyunuz!  
HU..... 66 A szöveges utasításokat tartsa meg!  
CZ..... 70 Dodržujte písemné pokyny!  
SK..... 74 Dodržiavajte písomné informácie!  
PL..... 79 Postępować zgodnie z instrukcją!  
RO..... 84 Respectați instrucțiunile următoare!  
SI..... 89 Upoštečajte besedilo!  
HR..... 93 Pridržavajte se uputa!  
EE..... 97 Järgige tekstiosa!  
LT..... 101 Atsižvelgti į rašytines instrukcijas!  
LV..... 105 Pievērsiet uzmanību teksta daļai!  
RU..... 109 Соблюдать текстовую инструкцию!  
BG..... 114 Прочетете инструкциите!  
CN..... 119 遵守文字说明要求!

### 3.1 LS 150 S

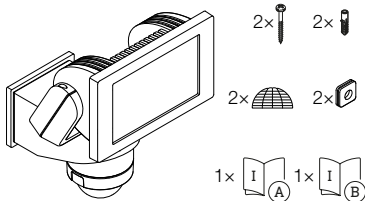

### 3.2 LS 150

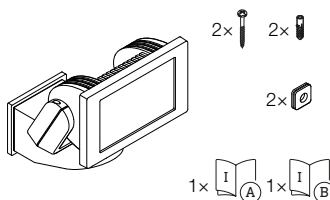

### 3.3 LS 150 S

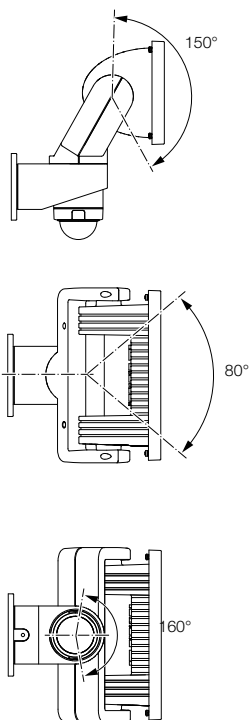

3.4

LS 150

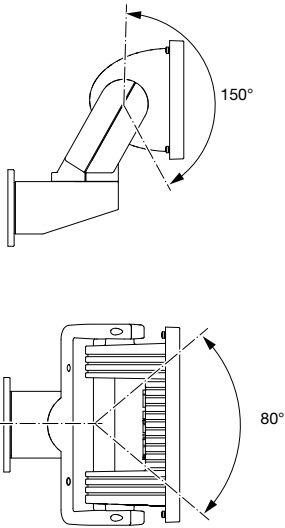

3.6

LS 150

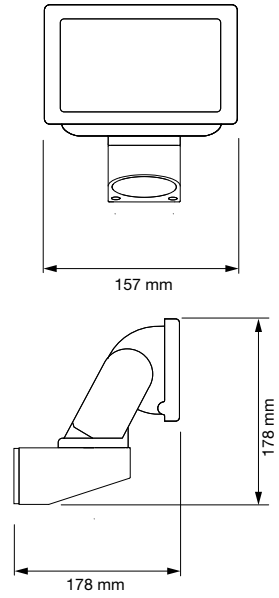

3.5

LS 150 S

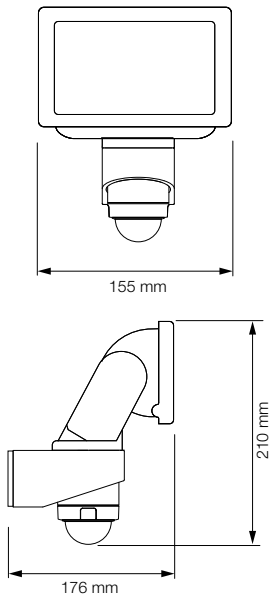

3.7

LS 150 S

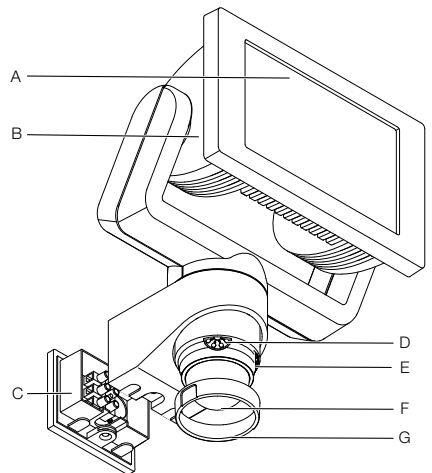

3.8 LS 150

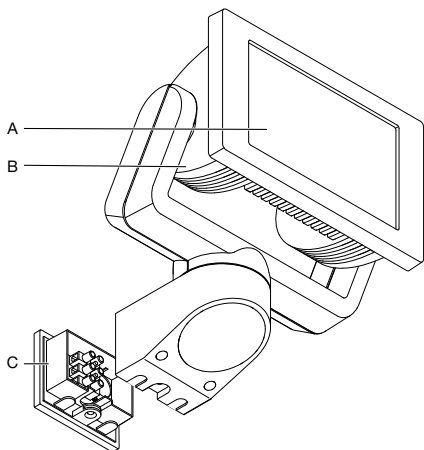

5.2 LS 150 S

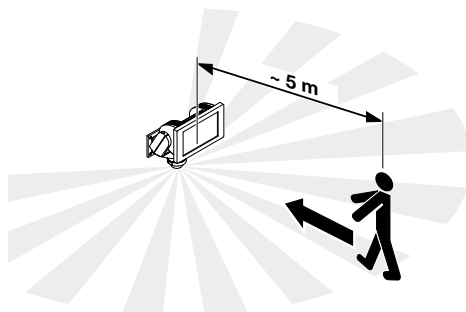

4.1

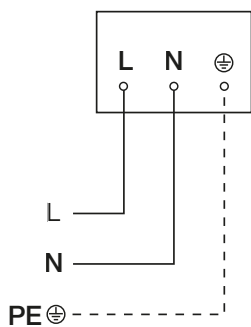

5.3 LS 150 S

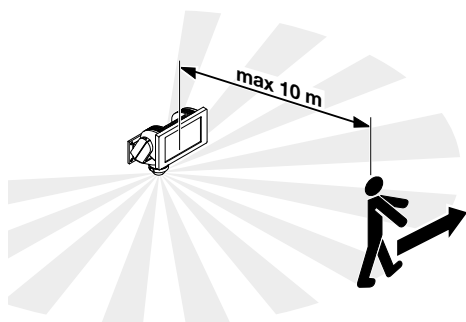

5.1 LS 150 S

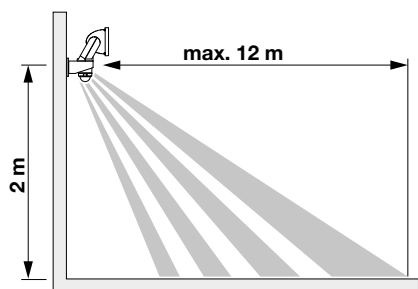

5.4

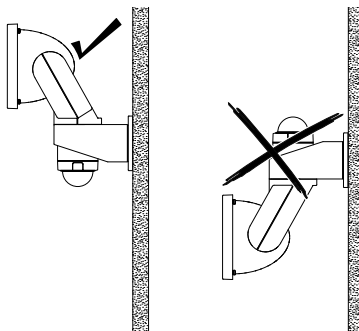

5.5

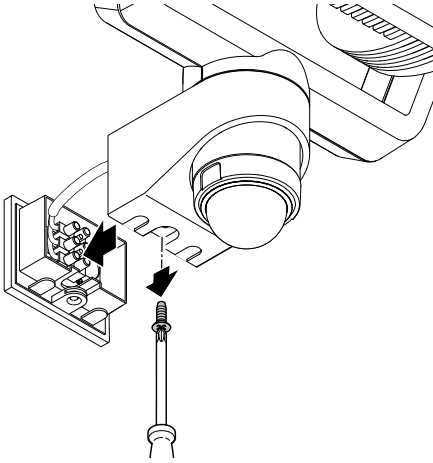

5.6

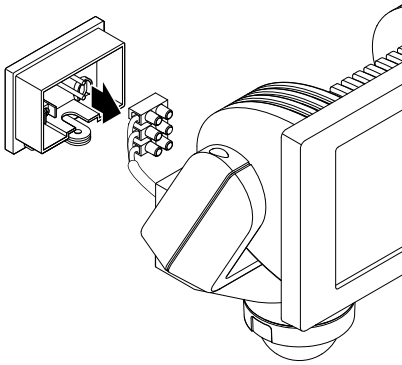

5.7

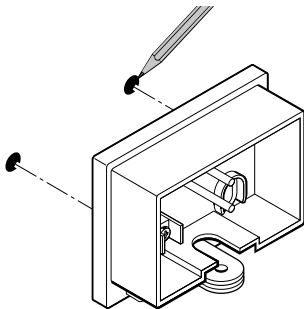

5.8

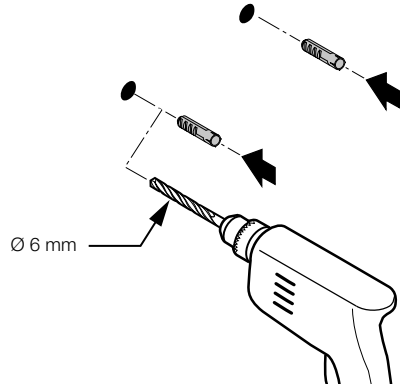

5.9

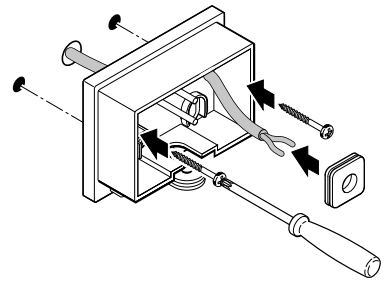

5.10

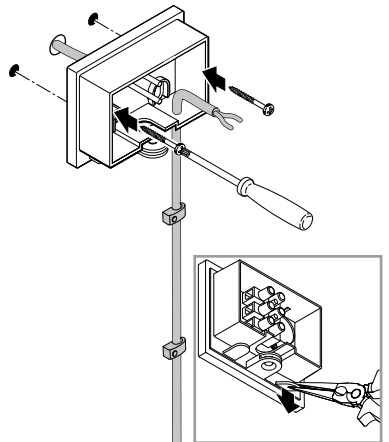

5.11

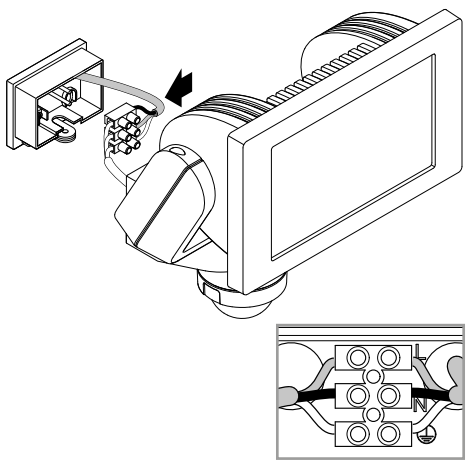

5.12

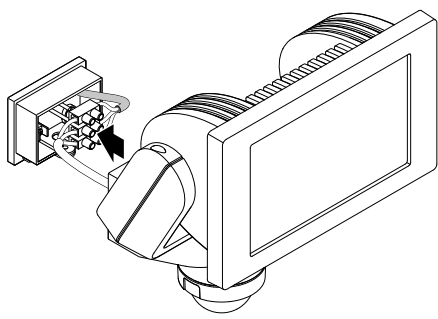

5.13

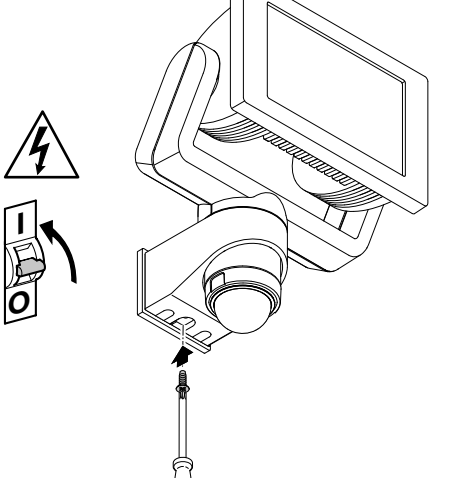

6.1 LS 150 S

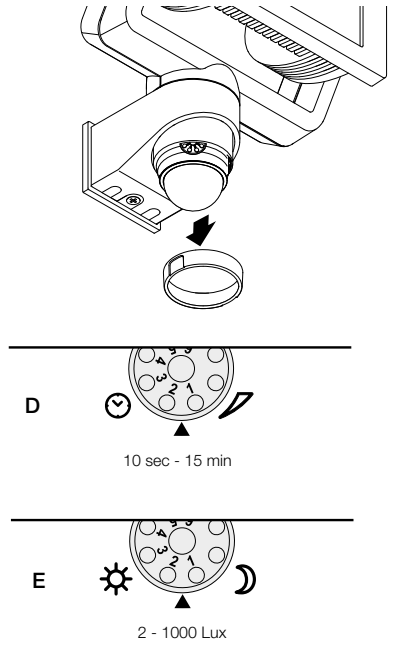

6.2 LS 150 S

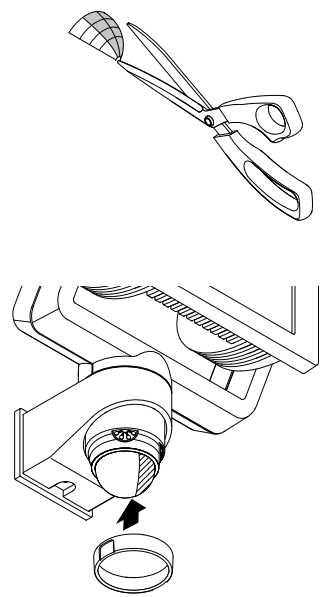

6.3

LS 150 S

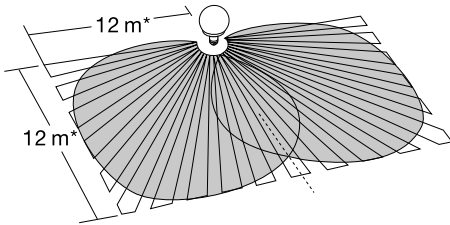
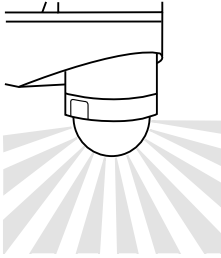

6.5

LS 150 S

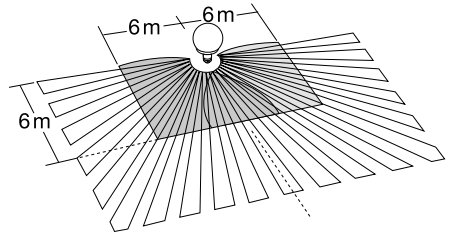
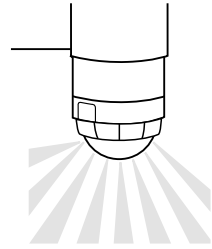

6.4

LS 150 S

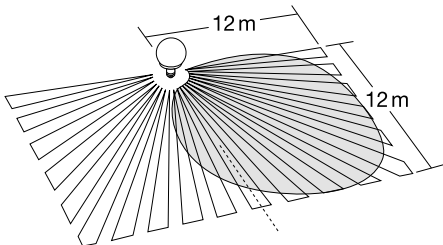
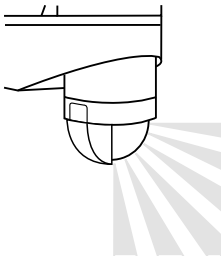

6.6

LS 150 S

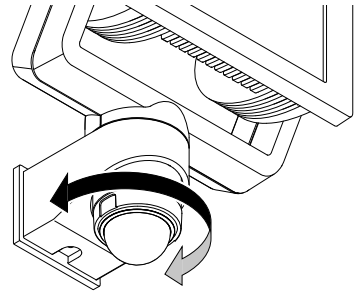

6.7

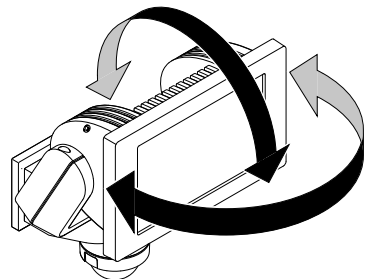



## 1. Zu diesem Dokument

- Urheberrechtlich geschützt. Nachdruck, auch auszugsweise, nur mit unserer Genehmigung.
- Änderungen, die dem technischen Fortschritt dienen, vorbehalten.

## 2. Allgemeine Sicherheitshinweise



### Gefahr durch Nichtbeachtung der Gebrauchsanleitung!

Diese Anleitung enthält wichtige Informationen für den sicheren Umgang mit dem Gerät. Auf mögliche Gefahren wird besonders hingewiesen. Die Nichtbeachtung kann zu Tod oder schweren Verletzungen führen.

- Anleitung sorgfältig lesen.
  - Sicherheitshinweise befolgen.
  - Zugänglich aufbewahren.
- Der Umgang mit elektrischem Strom kann zu gefährlichen Situationen führen. Die Berührung von stromführenden Teilen kann zu elektrischem Schock, Verbrennungen oder Tod führen.
  - Arbeit an Netzspannung ist durch qualifiziertes Fachpersonal durchzuführen.
  - Landesübliche Installationsvorschriften und Anschlussbedingungen sind zu beachten (z. B. D: VDE 0100, A: ÖVE-ÖNORM E8001-1, CH: SEV 1000).
  - Nur Original-Ersatzteile verwenden.
  - Das Strahlergehäuse erwärmt sich während des Betriebs. Ausrichtung des LED-Panels nur im abgekühlten Zustand.
  - Reparaturen sind durch Fachwerkstätten durchzuführen.

## 3. LS 150 S / LS 150

### Bestimmungsgemäßer Gebrauch

LS 150 S

- LED-Strahler mit Infrarot-Bewegungsmelder.
- Wandmontage im Innen- und Außenbereich.

LS 150

- LED-Strahler.
- Wandmontage im Innen- und Außenbereich.

### Nicht bestimmungsgemäßer Gebrauch

- Der LED-Strahler ist nicht dimmbar.



Nicht dimmbar

### Ausstattung

- Schwenkbares LED-Panel.
- Bewegliches Sensorgehäuse (nur S) ( $\pm 80^\circ$ )
- Bedienung per Einstellregler (nur S).
- Infrarot-Bewegungsmelder (nur S).

### Funktionsprinzip

- Flächiges Licht durch effiziente LED-Technologie in Verbindung mit der opalen Scheibe.
- Nur LS 150 S:
- Der Infrarot-Sensor erfasst die Wärmestrahlung von sich bewegenden Körpern (z. B. Menschen, Tieren).
  - Die Wärmestrahlung wird elektronisch umgesetzt und schaltet einen angeschlossenen Verbraucher (z. B. eine Leuchte) automatisch ein.
  - Sicherste Bewegungserfassung durch Montage des Geräts seitlich zur Gehrichtung.
  - Die Reichweite ist eingeschränkt, wenn direkt auf das Gerät zugegangen wird.
  - Hindernisse (z. B. Bäume, Mauern) behindern die Sicht des Sensors.
  - Durch Hindernisse (z. B. Mauern oder Glasscheiben) wird keine Wärmestrahlung erkannt, es erfolgt keine Schaltung.
  - Plötzliche Temperaturschwankungen durch Wettereinflüsse werden nicht von Wärmequellen unterschieden.

### Ausführungen

- LS 150 S
- LS 150

### Lieferumfang (Abb. 3.1, 3.2)

Schwenkbereich Strahlerkopf (Abb. 3.3, 3.4, 6.7)  
Schwenkbereich Sensoreinheit (Abb. 3.3, 6.6)

Produktmaße LS 150 S (Abb. 3.5)

Produktmaße LS 150 (Abb. 3.6)

### Geräteübersicht LS 150 S (Abb. 3.7)

- A LED-Panel
- B Gehäuse
- C Wandhalter
- D Zeiteinstellung
- E Dämmerungseinstellung
- F Sensoreinheit
- G Ringblende

## Geräteübersicht LS 150 (Abb. 3.8)

- A LED-Panel
- B Gehäuse
- C Wandhalter

### Technische Daten

- Abmessungen (H × B × T):  
 LS 150 S: 210 × 155 × 176 mm  
 LS 150: 178 × 157 × 178 mm
- Leistungsaufnahme (P<sub>on</sub>): 14,70 W
- Lichtstrom (120°): 1375 lm
- Halbwertswinkel: 51°
- Effizienz: 94 lm/W
- Netzanschluss: 220 – 240 V, 50/60 Hz
- Farbtemperatur: 4.000 K (neutralweiß)
- Mittlere Bemessungslebensdauer:  
 L70B50 bei 25°C: 36.000 Stunden
- Farbwiedergabeindex: R<sub>a</sub> = 80
- Farbkonsistenz SDCM: Anfangswert 6
- Lichtstärkeverteilung:



- Projizierte Fläche Front: ca. 240 cm<sup>2</sup>
- Sensortechnik (nur S): Passiv-Infrarot
- Standby Sensor (P<sub>st</sub>) (nur S): 0,50 W
- Erfassungswinkel (nur S):  
 240° mit 180° Öffnungswinkel
- Schwenkbereich der Sensoreinheit (nur S): ±80°
- Schwenkbereich des Strahlers:  
 horizontal ±40°  
 vertikal +110° bis -40°
- Zeiteinstellung (nur S): 10 s - 15 min
- Dämmerungseinstellung (nur S): 2 - 1.000 Lux
- Reichweite (nur S): max. 12 m
- Schutzart: IP 44
- Schutzklasse: I
- Schlagfestigkeit: IK 03
- Umgebungstemperatur: -10 °C bis +30 °C
- Energieeffizienzklasse: Dieses Produkt enthält eine Lichtquelle der Energieeffizienzklasse „x“

## 4. Elektrische Installation

### Anschluss

Die Netz-zuleitung besteht aus einem 2 bzw. 3-adrigen Kabel:

- L** = Phase (meistens schwarz, braun oder grau)
- N** = Neutraleiter (meistens blau)
- PE** = Schutzleiter (grün/gelb)

### Hinweis:

Der Schutzleiter muss bei diesem Produkt nicht angeschlossen werden.

## Anschlussdiagramm (Abb. 4.1)

Die Lichtquelle dieses LED-Strahlers ist nicht ersetzbar; falls die Lichtquelle ersetzt werden muss (z. B. am Ende ihrer Lebensdauer), ist der komplette LED-Strahler zu ersetzen.

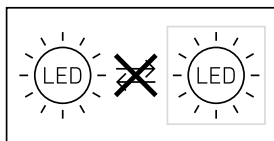

## 5. Montage



### Gefahr durch elektrischen Strom!

Die Berührung von stromführenden Teilen kann zu elektrischem Schock, Verbrennungen oder Tod führen.

- Strom abschalten und Spannungszufuhr unterbrechen.
- Spannungsfreiheit mit Spannungsprüfer kontrollieren.
- Sicherstellen, dass die Spannungszufuhr unterbrochen bleibt.

### Gefahr von Sachschäden!

Ein Vertauschen der Anschlussleitungen kann zu Kurzschluss führen.

- Anschlussleitungen identifizieren.
- Anschlussleitungen neu verbinden.

### Montagevorbereitung

- Alle Bauteile auf Beschädigung prüfen. Bei Schäden das Produkt nicht in Betrieb nehmen.
- Geeigneten Montageort auswählen.
  - Unter Berücksichtigung der Reichweite. (Abb. 5.1)
  - Unter Berücksichtigung der Bewegungserfassung. (Abb. 5.2, 5.3)
  - Erschütterungsfrei.
  - Erfassungsbereich frei von Hindernissen.
  - Nicht in explosionsgefährdeten Bereichen.
  - Nicht auf leicht entflammbaren Oberflächen.
  - Kein Einblick in die LED-Leuchte aus kurzer Distanz (<20 cm).
  - Montage LED-Strahler in waagerechter Stellung (± 15°).
- LED-Strahler korrekt ausrichten. (Abb. 5.4)

## Montageschritte

- Prüfen, dass die Spannungszufuhr abgeschaltet ist. **(Abb. 4.1)**
- Sicherungsschraube lösen. **(Abb. 5.5)**
- Gehäuse vom Wandhalter lösen. **(Abb. 5.5)**
- Steckklemme vom Wandhalter trennen. **(Abb. 5.6)**
- Bohrlöcher anzeichnen. **(Abb. 5.7)**
- Löcher bohren und Dübel einsetzen. **(Abb. 5.8)**
- Schwimmhaut durchstoßen. Dichtstopfen einsetzen, Kabel durchführen (Zuleitung Unterputz). **(Abb. 5.9)**
- Eine der beiden Laschen abknicken. Schwimmhaut durchstoßen. Kabel durchführen (Zuleitung Aufputz). **(Abb. 5.10)**
- Anschlusskabel anschließen. **(Abb. 5.11)**
- Steckklemme verbinden. **(Abb. 5.11)**
- Gehäuse auf Wandhalter aufstecken. **(Abb. 5.12)**
- Sicherungsschraube einschrauben. **(Abb. 5.13)**
- Stromversorgung einschalten. **(Abb. 5.13)**
- Einstellungen vornehmen → „6. Funktion“

## 6. Funktion

### Werkseinstellungen (nur S)

Zeiteinstellung (E): 10 Sekunden

Dämmerungseinstellung (F): 1000 Lux, (Tagbetrieb)

Alle Funktionen lassen sich nur bei abgezogener Ringblende einstellen.

### Zeiteinstellung (nur S) (Abb. 6.1 / D)

Die gewünschte Leuchtdauer des LED-Strahlers kann stufenlos von ca. 10 Sekunden bis max. 15 Minuten eingestellt werden. Durch jede erfasste Bewegung vor Ablauf dieser Zeit wird die Zeituhr erneut gestartet.

Einstellregler + = ca. 15 Minuten

– Einstellregler – = ca. 10 Sekunden

### Dämmerungseinstellung (nur S) (Abb. 6.1 / E)

Die gewünschte Ansprechschwelle des LED-Strahlers kann stufenlos von ca. 2 bis 1000 Lux eingestellt werden.

– Einstellregler auf  gestellt = Tageslichtbetrieb (helligkeitsunabhängig)

– Einstellregler auf  gestellt = Dämmerungsbetrieb (ca. 2 Lux)

Bei der Einstellung des Erfassungsbereiches und für den Funktionstest bei Tageslicht muss der Einstellregler auf  stehen.

## Hinweis:

Empfehlung für die Einstellung des Erfassungsbereiches:

- Kürzeste Zeit wählen.
- Einstellung bei Dämmerung vornehmen.

## Hinweis:

Nach jedem Abschaltvorgang des LED-Strahlers ist eine erneute Bewegungserfassung für ca. 1 Sekunde unterbrochen. Erst nach Ablauf dieser Zeit kann der LED-Strahler bei Bewegung wieder Licht schalten.

## Selbsttest (nur S)

Bei der Inbetriebnahme führt die Elektronik für ca. 1 Minute einen Selbsttest durch. Danach ist der Sensor aktiv.

## Reichweiteneinstellung / Justierung (nur S)

Je nach Bedarf kann der Erfassungsbereich optimal eingestellt werden.

## Abdeckfolie (nur S) (Abb. 6.2)

Die Abdeckfolie dient dazu, beliebig viele Linsensegmente abzudecken und somit die Reichweite individuell einzuschränken. Fehlschaltungen werden ausgeschlossen oder Gefahrenstellen gezielt überwacht. **(Abb. 6.3, 6.4, 6.5)**

- Abdeckblenden entlang der vorgenuteten Einteilungen in der Senkrechten und Waagerechten trennen. **(Abb. 6.2).**
- Ringblende abziehen.
- Abdeckblenden im oberen Bereich der Sensorlinse einzuhängen.
- Durch Aufstecken der Ringblende werden die Abdeckblenden fest verankert. **(Abb. 6.2)**

## Sensoreinheit (nur S)

Durch Drehen des Sensorgehäuses um  $\pm 80^\circ$  ist darüber hinaus eine Feinabstimmung möglich.

– Drehen der Sensoreinheit horizontal  $\pm 80^\circ$ . **(Abb. 6.6)**

## Sonstiges:

Schwenkbereich Strahlerkopf **(Abb. 6.7)**

## 7. Betrieb

Für spezielle Einbruchalarmanlagen ist der LED-Strahler nicht geeignet, da die hierfür vorgeschriebene Sabotagesicherheit fehlt. Witterungseinflüsse können die Funktion des LED-Strahlers beeinflussen. Bei starken Windböen, Schnee, Regen, Hagel kann es zu einer Fehlschaltung kommen, da die plötzlichen Temperaturschwankungen nicht von Wärmequellen unterschieden werden können.

## 8. Reinigung und Pflege



### Gefahr durch elektrischen Strom!

Der Kontakt von Wasser mit stromführenden Teilen kann zu elektrischem Schock, Verbrennungen oder Tod führen.

- Gerät nur im trockenen Zustand reinigen.

### Gefahr von Sachschäden!

Durch falsche Reinigungsmittel kann das Gerät beschädigt werden.

- Gerät mit einem leicht angefeuchteten Tuch ohne Reinigungsmittel reinigen.

**Wichtig:** Das Betriebsgerät ist nicht austauschbar.

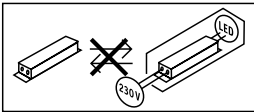

## 9. Störungsbehebung

### Gerät ohne Spannung.

- Sicherung nicht eingeschaltet oder defekt.
  - Sicherung einschalten.
  - Defekte Sicherung austauschen.
- Leitung unterbrochen.
  - Netzschalter einschalten.
  - Leitung mit Spannungsprüfer überprüfen.
- Kurzschluss in der Netzzuleitung.
  - Anschlüsse überprüfen.

### Gerät schaltet nicht ein.

- Dämmerungseinstellung falsch gewählt.
  - Ansprechhelligkeit neu einstellen.
- Netzschalter aus.
  - Netzschalter einschalten.
- Sicherung nicht eingeschaltet oder defekt.
  - Sicherung einschalten.
  - Defekte Sicherung austauschen.
- Erfassungsbereich zu klein oder nicht korrekt.
  - Erfassungsbereich kontrollieren und justieren.
- Lichtquelle defekt.
  - Die Lichtquelle ist nicht wechselbar. Gerät komplett ersetzen.

### Gerät schaltet nicht aus.

- Dauernde Bewegung im Erfassungsbereich.
  - Erfassungsbereich kontrollieren.
  - Bei Bedarf den Erfassungsbereich einschränken oder verändern.

### Gerät schaltet unerwünscht ein.

- Bewegung im Erfassungsbereich z. B. durch Tiere, Bäume oder Autos.
  - Erfassungsbereich kontrollieren.
  - Bei Bedarf den Erfassungsbereich einschränken oder verändern.
- Gerät bewegt sich z. B. durch Windböen oder Niederschlag.
  - Gerät auf festem Untergrund montieren.

## 10. Entsorgung

Elektrogeräte, Zubehör und Verpackungen sollen einer umweltgerechten Wiederverwertung zugeführt werden.



**Werfen Sie Elektrogeräte nicht in den Hausmüll!**

### Nur für EU-Länder:

Gemäß der geltenden Europäischen Richtlinie über Elektro- und Elektronik-Altgeräte und ihrer Umsetzung in nationales Recht müssen nicht mehr gebrauchsfähige Elektrogeräte getrennt gesammelt und einer umweltgerechten Wiederverwertung zugeführt werden.

## 11. Konformitätserklärung

Hiermit erklärt die STEINEL Vertrieb GmbH, dass der LS 150 S / LS 150 der Richtlinie 2014/53/EU entspricht. Der vollständige Text der EU-Konformitätserklärung ist unter der folgenden Internetadresse verfügbar: [www.steinel.de](http://www.steinel.de)

## 12. Herstellergarantie

Herstellergarantie der STEINEL Vertrieb GmbH, Dieselstraße 80-84, 33442 Herzebrock-Clarholz

Wir beglückwünschen Sie zum Kauf Ihres STEINEL-Produkts, das höchste Qualitätsansprüche erfüllt. Aus diesem Grund leisten wir als Hersteller Ihnen als Endkunde gerne eine unentgeltliche Garantie gemäß den nachstehenden Bedingungen: Wir leisten Garantie durch kostenlose Behebung der Mängel (nach unserer Wahl: Reparatur, Austausch ggf. durch ein Nachfolgemodell oder Rückerstattung des Kaufpreises), die innerhalb der Garantiezeit auf einem Material- oder Herstellungsfehler beruhen. Die Garantiezeit für Ihr erworbenes STEINEL-Produkt beträgt 3 Jahre und beginnt mit dem Kaufdatum Ihres Produktes. Diese Herstellergarantie lässt gesetzliche Gewährleistungsansprüche, die Ihnen als Verbraucher

gegenüber dem Verkäufer nach geltendem Recht einschließlich besonderer Schutzbestimmungen für Verbraucher zustehen können, unberührt. Die hier beschriebenen Leistungen gelten zusätzlich zu den gesetzlichen Gewährleistungsansprüchen und beschränken oder ersetzen diese nicht.

Ausdrücklich ausgenommen von dieser Garantie sind alle auswechselbaren Leuchtmittel. Darüber hinaus ist die Garantie ausgeschlossen:

- bei einem gebrauchsbedingten oder sonstigen natürlichen Verschleiß von Produktteilen oder Mängeln am STEINEL-Produkt, die auf gebrauchsbedingtem oder sonstigem natürlichem Verschleiß zurückzuführen sind,
- bei nicht bestimmungs- oder unsachgemäßem Gebrauch des Produkts oder Missachtung der Bedienungshinweise,
- wenn An- und Umbauten bzw. sonstige Modifikationen an dem Produkt eigenmächtig vorgenommen wurden oder Mängel auf die Verwendung von Zubehör-, Ergänzungs- oder Ersatzteilen zurückzuführen sind, die keine STEINEL-Originalteile sind,
- wenn Wartung und Pflege der Produkte nicht entsprechend der Bedienungsanleitung erfolgt sind,
- wenn Anbau und Installation nicht gemäß den Installationsvorschriften von STEINEL ausgeführt wurden,
- bei Transportschäden oder -verlusten.

Die Garantie gilt für sämtliche STEINEL-Produkte, die in Deutschland gekauft und verwendet werden. Es gilt deutsches Recht unter Ausschluss des Übereinkommens der Vereinten Nationen über Verträge über den internationalen Warenkauf (CISG).

### **Geltendmachung**

Wenn Sie Ihr Produkt reklamieren wollen, senden Sie es bitte vollständig und frachtfrei mit dem Original-Kaufbeleg, der die Angabe des Kaufdatums und der Produktbezeichnung enthalten muss, an Ihren Händler oder direkt an uns, die STEINEL Vertrieb GmbH – Reklamationsabteilung –, Dieselstraße 80-84, 33442 Herzebrock-Clarholz. Wir empfehlen Ihnen daher, Ihren Kaufbeleg bis zum Ablauf der Garantiezeit sorgfältig aufzubewahren. Für Transportkosten und -risiken im Rahmen der Rücksendung übernehmen wir keine Haftung.

**3** JAHRE  
HERSTELLER  
GARANTIE

## 1. About this document

- Under copyright. Reproduction either in whole or in part only with our consent.
- Subject to change in the interest of technical progress.

## 2. General safety precautions



### Failure to observe these operating instructions presents hazards!

These instructions contain important information on the safe use of this product. Particular attention is drawn to potential hazards. Failure to observe this information may lead to death or serious injuries.

- Read instructions carefully.
- Follow safety advice.
- Keep instructions within easy reach.
- Working with electrical current may produce hazardous situations. Touching live parts can result in electrical shock, burns or death.
- Work on mains voltage must only be performed by qualified, skilled personnel.
- National wiring regulations and electrical operating conditions must be observed (e.g. D: VDE 0100, A: ÖVE-ÖNORM E8001-1, CH: SEV 1000).
- Only use genuine replacement parts.
- The floodlight enclosure heats up when the light is on. Only align the LED panel once it has cooled down.
- Repairs must be made by specialist workshops.

## 3. LS 150 S / LS 150

### Proper use

#### LS 150 S

- Sensor-switched LED floodlight with infrared motion detector.
- For indoor and outdoor wall mounting

#### LS 150

- LED floodlight.
- For indoor and outdoor wall mounting

### Non-intended use

- The LED floodlight cannot be dimmed.



Not dimmable

## Features

- Tilting and turning LED panel.
- Moveable sensor housing (S only) ( $\pm 80^\circ$ )
- Operation via control dial (S only).
- Infrared motion detector (S only).

## Operating principle

- Wide-area lighting from efficient LED technology in combination with the opal panel.

### LS 150 S only:

- The integrated infrared sensor detects the heat radiated from moving objects (e.g. people, animals).
- The heat detected in this way is converted electronically into a signal that automatically switches ON a connected load (e.g. a light).
- The most reliable way of detecting motion is to install the unit with the sensor aimed across the direction in which a person would walk.
- Reach is restricted when the unit is approached head on.
- Obstacles (e.g. trees, walls etc.) interrupt the line of sensor vision.
- Heat radiation is not detected through obstacles (e.g. walls or panes of glass), the sensor is not triggered.
- Sudden fluctuations in the temperature from changes in weather are not distinguished sources of heat.

## Models

- LS 150 S
- LS 150

## Package contents (Fig. 3.1, 3.2)

## Floodlight adjustment range (Fig. 3.3, 3.4, 6.7) Sensor unit swivelling range (Fig. 3.3, 6.6)

## LS 150 S product dimensions (Fig. 3.5)

## LS 150 product dimensions (Fig. 3.6)

## LS 150 S product components (Fig. 3.7)

- A LED panel
- B Enclosure
- C Wall mount
- D Time setting
- E Twilight setting
- F Sensor unit
- G Ring cover

## LS 150 S product components (Fig. 3.8)

- A LED panel
- B Enclosure
- C Wall mount

### Technical specifications

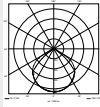
- Dimensions (H × W × D):
  - LS 150 S: 210 × 155 × 176 mm
  - LS 150: 178 × 157 × 178 mm
- Power consumption ( $P_{on}$ ): 14.70 W
- Luminous flux (120°): 1375 lm
- Half-way angle: 51°
- Efficiency: 94 lm/W
- Power supply: 220 – 240 V, 50/60 Hz
- Colour temperature: 4000 K (neutral white)
- Average rated life expectancy:
  - L70B50 at 25°C: 36,000 hours
- Colour rendering index:  $R_a = 80$
- Colour consistency SDCM: starting value 6
- Luminous intensity distribution:
- Area illuminated to the front: approx. 240 cm<sup>2</sup>
- Sensor technology (S only): passive infrared
- Sensor on standby ( $P_{st}$ ) (S only): 0.50 W
- Angle of coverage (S only):
  - 240° with 180° angle of aperture
- Sensor unit swivelling range (S only): ± 80°
- Floodlight adjusting range:
  - turns through ± 40°
  - vertically + 110° to -40°
- Time setting (S only): 10 s - 15 min
- Twilight setting (S only): 2 - 1000 lux
- Reach (S only): max. 12 m
- IP rating: IP44
- Protection class: I
- Impact resistance: IK 03
- Ambient temperature: -10 °C to +30 °C
- Energy efficiency class: this product contains an energy efficiency class "x" light source

## 4. Electrical installation

### Connection

The supply lead is a 2 or 3-core cable:

**L** = phase conductor (usually black, brown or grey)

**N** = neutral conductor (usually blue)

**PE** = protective-earth conductor (green/yellow)

### Note:

The protective-earth conductor need not be connected for this product.

## Wiring diagram (Fig. 4.1)

The light source of this LED floodlight cannot be replaced. If the light source needs to be replaced (e.g. at the end of its service life), the complete LED floodlight must be replaced.

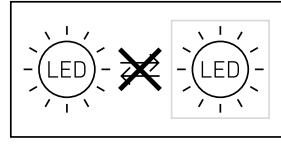

## 5. Installation



### Hazard from electrical power.

Touching live parts can result in electrical shock, burns or death.

- Switch OFF power and interrupt power supply.
- Using a voltage tester, check to make sure the light is disconnected from the power supply.
- Make sure power supply remains interrupted.

### Risk of damage to property!

Mixing up connection leads may produce a short circuit.

- Identify connection leads.
- Re-connect connection leads.

### Preparing for installation

- Check all components for damage. Do not use the product if it is damaged.
- Select an appropriate site to install the product.
  - Take reach into consideration. (Fig. 5.1)
  - Take reach and motion detection into consideration. (Fig. 5.2, 5.3)
  - Vibration-free.
  - No obstacles in detection zone.
  - Not in explosive atmospheres.
  - Not on normally flammable surfaces.
  - Do not look into the LED light from a short distance (<20 cm).
  - Installing LED floodlight in horizontal position (± 15°).
- Correctly aiming LED floodlight. (Fig. 5.4)

### Mounting procedure

- Check to make sure the power supply is switched OFF. (Fig. 4.1)
- Unscrew retaining screw. (Fig. 5.5)
- Detach enclosure from wall mount. (Fig. 5.5)
- Detach plug-in terminal from wall mount. (Fig. 5.6)

- Mark drill holes. (Fig. 5.7)
- Drill holes and fit ground plugs. (Fig. 5.8)
- Pierce web. Fit sealing plug, feed cable through (concealed power supply lead). (Fig. 5.9)
- Break off one of the two lugs. Pierce web. Feel through cable (surface-mounted power supply lead). (Fig. 5.10)
- Connect conductors. (Fig. 5.11)
- Connect plug-in terminal. (Fig. 5.11)
- Fit enclosure onto wall mount. (Fig. 5.12)
- Screw in locking screw. (Fig. 5.13)
- Switch ON power supply. (Fig. 5.13)
- Make settings → "6. Function"

## 6. Function

### Factory settings (S only)

Time setting (E): 10 seconds

Twilight setting (F): 1000 lux, (daytime mode)

All functions can be set after removing the ring cover.



### Time setting (S only) (Fig. 6.1/D)

The time you want the LED floodlight to stay on for (main light) is infinitely adjustable from approx. 10 seconds to a maximum of 15 minutes. Any movement detected before this time elapses will restart the timer.

- Control dial set to + = longest time, approx. 15 minutes
- Control dial set to - = approx. 10 seconds

### Twilight setting (S only) (Fig. 6.1/E)

The LED floodlight's chosen response threshold can be infinitely varied from approx. 2 to 1000 lux.

- Control dial set to  = daylight operation (independent of ambient brightness)
- Control dial set to  = night-time operation (approx. 2 lux)

The control dial must be turned to  when adjusting the detection zone and performing the functional test in daylight.

#### Note:

When setting the detection zone, it is recommended to

- select the shortest time.
- twilight setting.

#### Note:

After the LED floodlight switches OFF, it takes approx. 1 second before it is able to start detecting movement again. The LED floodlight will only switch ON in response to movement once this period has elapsed.

### Self-test (S only)

When putting the floodlight into operation, the electronic system carries out a self-test which lasts for approx. 1 minute. Once this has been completed, the sensor is active.

### Reach setting/adjustment (S only)

The detection zone can be optimised to suit requirements.

### Film shroud (S only) (Fig. 6.2)

The film shroud can be used for masking out any number of lens segments to limit reach as required. Inadvertent triggering is ruled out or the sensor can be targeted to watch over danger spots. (Fig. 6.3, 6.4, 6.5)

- The shrouds can be cut along the grooved vertical and horizontal divisions. (Fig. 6.2).
- Detach ring cover.
- Clip in shrouds at the top of the sensor lens.
- Fitting the ring cover fixes the shrouds firmly in place. (Fig. 6.2)

### Sensor unit (S only)

The sensor housing can also be turned through  $\pm 80^\circ$  for precision targeting.

- Turning the sensor unit horizontally through  $\pm 80^\circ$ . (Fig. 6.6)

### Other information:

Floodlight adjustment range (Fig. 6.7)

## 7. Operation

The LED floodlight is not suitable for burglar alarm systems as it is not tamperproof in the manner prescribed for such systems. Weather conditions may affect the way the LED floodlight works. Strong gusts of wind, snow, rain and hail may cause the light to come ON when it is not wanted because the sensor is unable to distinguish between sudden changes in temperature and sources of heat.

## 8. Cleaning and Maintenance



**Hazard from electrical power.**

Contact between water and live parts can result in electrical shock, burns or death.

- Only clean tool in a dry state.

### Risk of damage to property!

Using the wrong detergent can damage the light.

- Clean unit with a moist cloth without detergent.



**Important note:** the control gear cannot be replaced.

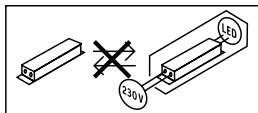

## 9. Troubleshooting

### Unit without power.

- Fuse not switched ON or faulty.
  - Switch ON fuse.
  - Change faulty fuse.
- Break in wiring.
  - Switch ON mains switch.
  - Check wiring with voltage tester.
- Short circuit in mains power supply lead.
  - Check connections.

### Unit does not switch ON.

- Wrong twilight setting selected.
  - Re-set brightness response threshold
- Mains switch OFF.
  - Switch ON mains switch.
- Fuse not switched ON or faulty.
  - Switch ON fuse.
  - Change faulty fuse.
- Detection zone too small or incorrect.
  - Check and adjust detection zone.
- Light source faulty.
  - The light source cannot be changed. Completely replace unit.

### Unit does not switch OFF.

- Continued movement within the detection zone.
  - Check detection zone.
  - If necessary, limit or change detection zone.

### Unit switches ON when it should not

- Movement within the detection zone, e.g. from animals, trees or cars.
  - Check detection zone.
  - If necessary, limit or change detection zone.
- Unit is moving as a result of gusts of wind or precipitation.
  - Mount unit on a firm surface.

## 10. Disposal

Electrical and electronic equipment, accessories and packaging must be recycled in an environmentally compatible manner.



Do not dispose of electrical and electronic equipment as domestic waste.

## EU countries only:

Under the current European Directive on Waste Electrical and Electronic Equipment and its implementation in national law, electrical and electronic equipment no longer suitable for use must be collected separately and recycled in an environmentally compatible manner.

## 11. Declaration of Conformity

STEINEL Vertrieb GmbH hereby declares that the LS 150 S / LS 150 conforms to Directive 2014/53/EU. The full wording of the EU Declaration of Conformity is available for downloading from the following Internet address: [www.steinel.de](http://www.steinel.de)

## 12. Manufacturer's warranty

This Steinel product has been manufactured with utmost care, tested for proper operation and safety and then subjected to random sample inspection. Steinel guarantees that it is in perfect condition and proper working order. The warranty period is 36 months and starts on the date of sale to the consumer. We will remedy defects caused by material flaws or manufacturing faults. The warranty will be met by repair or replacement of defective parts at our own discretion. The warranty shall not cover damage to wear parts, damage or defects caused by improper treatment or maintenance. Further consequential damage to other objects shall be excluded.

Claims under the warranty will only be accepted if the unit is sent fully assembled and well-packed with a brief description of the fault, a receipt or invoice (date of purchase and dealer's stamp) to the appropriate Service Centre.

### Repair service:

If defects occur outside the warranty period or are not covered by the warranty, ask your nearest service station for the possibility of repair.

**3** YEAR  
MANUFACTURER'S  
WARRANTY

## 1. À propos de ce document

- Il est protégé par la loi sur les droits d'auteur. Une réimpression même partielle n'est autorisée qu'après notre accord préalable.
- Sous réserve de modifications techniques.

## 2. Consignes de sécurité générales



**Danger en cas de non-respect des instructions du mode d'emploi !**

Le présent document contient des informations importantes sur la manipulation et l'utilisation en toute sécurité du projecteur. Nous signalerons les risques éventuels au fur et à mesure dans ce document. L'ignorance des risques peut entraîner de graves blessures, voire la mort.

- Veuillez lire attentivement le mode d'emploi.
- Veuillez respecter les consignes de sécurité.
- Le conserver à portée de la main.
- Le travail avec le courant électrique peut présenter des dangers. Le contact avec des pièces sous tension peut entraîner une électrocution, des brûlures, voire la mort.
- Seules des personnes qualifiées et spécialisées sont autorisées à effectuer des travaux sur le réseau électrique.
- Ces travaux doivent donc être effectués correctement et conformément aux normes en vigueur (p. ex. NF C-15100, A - ÖVE / ÖNORM E8001-1, CH - SEV 1000).
- Utiliser uniquement des pièces de rechange d'origine.
- Le boîtier du projecteur chauffe pendant le fonctionnement. L'orientation du panneau LED ne doit être effectuée que si le projecteur est froid ou a refroidi.
- Les réparations ne doivent être effectuées que par des ateliers spécialisés.

## 3. LS 150 S / LS 150

### Utilisation conforme aux prescriptions

LS 150 S

- Projecteur LED avec détecteur de mouvement infrarouge.
- Montage mural à l'intérieur et à l'extérieur.

LS 150

- Projecteur LED.
- Montage mural à l'intérieur et à l'extérieur.

### Utilisation non conforme aux prescriptions

- Il n'est pas possible de régler l'intensité lumineuse du projecteur LED.



**Sans variateur**

### Équipement

- Panneau LED orientable.
- Boîtier du détecteur mobile (seulement S) ( $\pm 80^\circ$ )
- Utilisation des boutons de réglage (seulement S).
- Détecteur de mouvement infrarouge (seulement S).

### Principe de fonctionnement

- Combinée avec le diffuseur opalescent, la technologie LED efficace garantit un éclairage des grands espaces extérieurs.

Seulement LS 150 S :

- Le détecteur infrarouge détecte le rayonnement de chaleur invisible émis par les corps en mouvement (personnes, animaux, etc.).
- Le rayonnement de chaleur ainsi capté est ensuite traité par un système électronique qui met en marche automatiquement un consommable connecté (par ex. un luminaire).
- La détection des mouvements est la plus fiable quand le projecteur est monté perpendiculairement au sens de passage.
- La portée est limitée si vous avancez directement vers le détecteur.
- Obstacles (par ex. arbres, murs) obstruent le champ de visée du détecteur.
- Les obstacles comme les murs ou les vitres s'opposent à la détection du rayonnement de chaleur et empêchent toute commutation.
- Le projecteur ne peut pas faire la différence entre des variations brutales de température dues à des intempéries ou à des sources de chaleur.

### Modèles

- LS 150 S
- LS 150

### Contenu de la livraison (Fig. 3.1, 3.2)

### Orientabilité de la tête du projecteur

(Fig. 3.3, 3.4, 6.7)

### Orientabilité du détecteur (Fig. 3.3, 6.6)

### Dimensions du produit LS 150 S (Fig. 3.5)

### Dimensions du produit LS 150 (Fig. 3.6)

### Vue d'ensemble de l'appareil LS 150 S (Fig. 3.7)

- A Panneau LED
- B Boîtier
- C Support mural
- D Temporisation
- E Réglage du seuil de déclenchement
- F Détecteur
- G Anneau de protection

### Vue d'ensemble de l'appareil LS 150 S (Fig. 3.8)

- A Panneau LED
- B Boîtier
- C Support mural

### Caractéristiques techniques

- Dimensions (H x l x P):
  - LS 150 S : 210 x 155 x 176 mm
  - LS 150 : 178 x 157 x 178 mm
- Puissance absorbée ( $P_{or}$ ) : 14,70 W
- Flux lumineux (120°) : 1375 lm
- Angle de demi-valeur : 51°
- Efficacité : 94 lm/W
- Raccordement au secteur : 220 – 240 V, 50/60 Hz
- Température de couleur : 4000 K (blanc neutre)
- Durée de vie moyenne de calcul :
  - L70B50 à 25°C : 36 000 h
- Indice de rendu des couleurs :  $R_a = 80$
- Uniformité des couleurs SDCM : valeur initiale 6
- Répartition de l'intensité lumineuse :

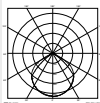

- Surface au vent du produit : env. 240 cm<sup>2</sup>
- Technologie de détection (seulement S) :
  - infrarouge passif
- Mode veille (détecteur) ( $P_{st}$ ) (seulement S) :
  - 0,50 W
- Angle de détection (seulement S) :
  - 240° avec une ouverture angulaire de 180°
- Orientabilité du détecteur (seulement S) :  $\pm 80^\circ$
- Orientabilité du projecteur :
  - à l'horizontale  $\pm 40^\circ$
  - + 110° jusqu'à -40° à la verticale
- Temporisation (seulement S) : 10 s - 15 min
- Réglage du seuil de déclenchement (seulement S) : 2 - 1000 lx
- Portée (seulement S) : max. 12 m
- Indice de protection : IP 44
- Classe de protection : I
- Résistance aux chocs : IK 03
- Température ambiante : de -10 °C à +30 °C
- Classe d'efficacité énergétique :

ce produit contient une source de classe d'efficacité énergétique « x ».

## 4. Installation électrique

### Raccordement

Le câble secteur est composé d'un câble à 2 ou 3 conducteurs :

**L** = phase (généralement noir, marron ou gris)

**N** = neutre (généralement bleu)

**PE** = conducteur de terre (vert/jaune)

### Remarque :

Pour ce produit, le conducteur de terre ne doit pas être connecté.

### Schéma de raccordement (Fig. 4.1)

Il n'est pas possible de remplacer la source lumineuse de ce projecteur LED. S'il fallait la remplacer (par ex. si elle est brûlée), il faut remplacer le projecteur en entier.

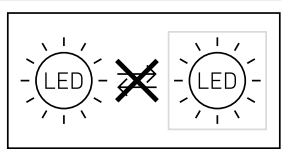

## 5. Montage



### Risque d'électrocution !

Le contact avec des pièces sous tension peut entraîner une électrocution, des brûlures, voire la mort.

- Couper l'alimentation électrique et l'alimentation en tension.
- Vérifier l'absence de tension à l'aide d'un testeur de tension.
- S'assurer que l'alimentation électrique demeure coupée.

### Risque de dommages matériels !

Une intervention des câbles de raccordement peut conduire à un court-circuit.

- Repérer les câbles de raccordement.
- Brancher à nouveau les câbles de raccordement.

### Préparatifs de montage

- Contrôler l'absence de dommages sur toutes les pièces. Ne pas mettre le produit en service en cas de dommage.
- Sélectionner le lieu d'installation approprié.
  - En tenant compte de la portée (Fig. 5.1) et de la détection des mouvements (Fig. 5.2, 5.3)
  - Monter le projecteur à l'abri d'éventuelles secousses.

- Zones de détection sans obstacle.
- Il est interdit d'installer le projecteur dans des zones à risque d'explosion.
- Ne pas monter le projecteur sur des surfaces inflammables.
- Ne pas regarder directement le projecteur LED allumé à une courte distance (< 20 cm).
- Montage du projecteur LED à l'horizontale ( $\pm 15^\circ$ ).
- Orienter correctement le projecteur LED. (Fig. 5.4)

### Étapes de montage

- Vérifier que l'alimentation électrique a été coupée. (Fig. 4.1)
- Desserrer la vis de blocage. (Fig. 5.5)
- Enlever le boîtier du support mural. (Fig. 5.5)
- Retirer le domino de raccordement du support mural. (Fig. 5.6)
- Marquer l'emplacement des trous. (Fig. 5.7)
- Percer les trous, puis mettre les chevilles. (Fig. 5.8)
- Percer le film de protection. Poser le bouchon étanche puis faire passer le câble (câble d'alimentation encastré). (Fig. 5.9)
- Plier une des deux languettes.  
Percer le film de protection. Faire passer le câble (câble d'alimentation en saillie). (Fig. 5.10)
- Brancher les câbles de raccordement. (Fig. 5.11)
- Raccorder le domino. (Fig. 5.11)
- Emboîter le boîtier sur le support mural. (Fig. 5.12)
- Serrer la vis de blocage. (Fig. 5.13)
- Mettre l'appareil sous tension. (Fig. 5.13)
- Procéder aux réglages → « 6. Fonctions »

## 6. Fonctions

### Réglages effectués en usine (seulement S)

Temporisation (E) : 10 secondes

Réglage du seuil de déclenchement (F) : 1000 lx (mode diurne)

Toutes les fonctions peuvent être réglées lorsque l'anneau de protection est retiré.

### Temporisation (seulement S) (Fig. 6.1/D)

La durée d'éclairage souhaitée du projecteur LED est réglable progressivement d'environ 10 secondes à 15 minutes au maximum. La minuterie redémarre à chaque détection de mouvement avant la fin de cette durée.



- Bouton de réglage sur + = env. 15 minutes
- Bouton de réglage sur – = env. 10 secondes

### Réglage du seuil de déclenchement

#### (seulement S) (Fig. 6.1/E)

Le seuil de déclenchement souhaité du projecteur

LED peut être réglé progressivement d'env. 2 à 1000 lx.

- Bouton de réglage positionné sur  = fonctionnement diurne (indépendamment de la luminosité)
- Bouton de réglage positionné sur  = fonctionnement nocturne (env. 2 lx)

Lors du réglage de la zone de détection et du test de fonctionnement en plein jour, le bouton de réglage doit être sur .

### Remarque:

Recommandation pour le réglage de la zone de détection.

- Sélectionner la durée la plus courte.
- Procéder au réglage au crépuscule.

### Remarque :

Après chaque extinction du projecteur LED, une nouvelle détection de mouvement est interrompue pendant 1 seconde environ. Ce n'est qu'à l'issue de ce laps de temps que le projecteur LED peut à nouveau enclencher l'éclairage en cas de mouvement.

### Autotest (seulement S)

Le système électronique effectue à la mise en service un autotest pendant env. 1 minute. Le détecteur est ensuite activé.

### Réglage de la portée / Ajustage (seulement S)

Il est possible de régler la zone de détection de façon optimale en fonction des besoins.

### Cache enfichable (seulement S) (Fig.6.2)

Le cache sert à masquer le nombre voulu de segments de lentille et à limiter individuellement la portée. Cela permet d'exclure tout déclenchement intempestif ou de surveiller de manière ciblée les zones dangereuses. (Fig. 6.3, 6.4, 6.5)

- On peut séparer les caches enfichables selon les découpages prévus dans le sens vertical et dans le sens horizontal. (Fig. 6.2)
- Retirer l'anneau de protection.
- Toujours accrocher les caches enfichables dans la partie supérieure de la lentille du détecteur.
- Les caches enfichables sont ancrés de manière fixe en remettant l'anneau de protection. (Fig. 6.2)

### Détecteur (seulement S)

Il est en outre possible d'effectuer un réglage précis en faisant pivoter le boîtier du détecteur de  $\pm 80^\circ$ .

- Possibilité de tourner le détecteur de  $\pm 80^\circ$  à l'horizontale. (Fig. 6.6)

### Divers :

Orientabilité de la tête du projecteur (Fig. 6.7)

## 7. Utilisation

Le projecteur LED n'est toutefois pas prévu pour les alarmes spéciales anti-intrusion car il n'est pas protégé contre le vandalisme. Les conditions atmosphériques peuvent influencer les fonctions du projecteur LED. Les rafales de vent, la neige, la pluie, la grêle peuvent entraîner un déclenchement intempestif car le détecteur ne peut pas distinguer les brusques variations de température des sources de chaleur.

## 8. Nettoyage et entretien



### Risque d'électrocution !

Le contact de l'eau avec des pièces sous tension peut entraîner une électrocution, des brûlures, voire la mort.

- Nettoyer le projecteur uniquement à sec.

### Risque de dommages matériels !

Des détergents inappropriés risquent d'endommager le projecteur.

- Nettoyer le projecteur avec un chiffon légèrement humide sans détergent.

**Important :** il n'est pas possible de remplacer l'appareil.

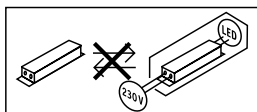

## 9. Élimination des défauts

**L'appareil n'est pas sous tension.**

- Fusible non enclenché ou défectueux.
  - Enclencher le fusible.
  - Remplacer le fusible défectueux.
- Câble coupé.
  - Mettre le projecteur en circuit.
  - Vérifier le câble à l'aide d'un testeur de tension.
- Court-circuit dans le câble secteur.
  - Vérifier le branchement.

**Le projecteur ne s'allume pas.**

- Mauvais choix du réglage du seuil de déclenchement.
  - Régler à nouveau la luminosité de déclenchement.

- Interrupteur en position ARRÊT.
  - Mettre le projecteur en circuit.
- Fusible non enclenché ou défectueux.
  - Enclencher le fusible.
  - Remplacer le fusible défectueux.
- Zone de détection trop petite ou incorrecte.
  - Contrôler ou régler la zone de détection.
- Source lumineuse défectueuse.
  - Il n'est pas possible de remplacer la source lumineuse de ce projecteur. Changer de projecteur.

**Le projecteur ne s'éteint pas.**

- Mouvement continu dans la zone de détection.
  - Contrôler la zone de détection.
  - Si besoin est, réduire ou modifier la zone de détection.

**L'appareil s'allume de façon intempestive.**

- Mouvement continu dans la zone de détection (par ex. animaux, arbres ou voitures)
  - Contrôler la zone de détection.
  - Si besoin est, réduire ou modifier la zone de détection.
- L'appareil oscille (bouge) à cause par ex. de rafales de vent ou de fortes précipitations.
  - Installer l'appareil sur un support solide.

## 10. Recyclage

Les appareils électriques, les accessoires et les emballages doivent être soumis à un recyclage respectueux de l'environnement.



Ne jetez pas les appareils électriques avec les ordures ménagères !

**Uniquement pour les pays de l'UE :**

Conformément à la directive européenne en vigueur relative aux appareils électriques et électroniques usagés et à son application dans le droit national, les appareils électriques qui ne fonctionnent plus doivent être collectés séparément des ordures ménagères et doivent faire l'objet d'un recyclage écologique.

## 11. Déclaration de conformité

STEINEL Vertrieb GmbH déclare par la présente que le produit LS 150 S / LS 150 est conforme à la directive 2014/53/UE. Vous trouverez le texte intégral de la déclaration de conformité UE à l'adresse Internet suivante : <http://www.steinel.de>

## 12. Garantie du fabricant

Ce produit STEINEL a été fabriqué avec le plus grand soin. Son fonctionnement et sa sécurité ont été contrôlés suivant des procédures fiables et il a été soumis à un contrôle final par sondage. STEINEL garantit un état et un fonctionnement irréprochables. La durée de garantie est de 36 mois et débute au jour de la vente au consommateur. Nous remédions aux défauts provenant d'un vice de matière ou de construction. La garantie sera assurée à notre discrétion par réparation ou échange des pièces défectueuses. La garantie ne s'applique ni aux pièces d'usure, ni aux dommages et défauts dus à une utilisation ou à une maintenance incorrecte. Les dommages consécutifs causés à d'autres objets sont exclus de la garantie. La garantie ne s'applique que si l'appareil non démonté est retourné au point de service après-vente le plus proche, dans un emballage adéquat, accompagné d'une brève description du défaut et d'un ticket de caisse ou d'une facture portant la date d'achat et le cachet du vendeur.

### Service de réparation :

Une fois la garantie écoulée ou en cas de défauts non couverts par la garantie, contactez votre point de service après-vente pour savoir si une remise en état de l'appareil est possible.

**3 A N S**  
DE GARANTIE  
FABRICANT

## 1. Over dit document

- Rechten uit het auteursrecht voorbehouden. Vermenigvuldiging, ook van delen van deze handleiding, is alleen met onze toestemming geoorloofd.
- Wijzigingen in het kader van de technische vooruitgang voorbehouden.

## 2. Algemene veiligheidsvoorschriften



### Gevaar door niet naleving van de gebruiksaanwijzing!

Deze gebruiksaanwijzing bevat belangrijke informatie inzake een veilige omgang met het apparaat. Er wordt in het bijzonder gewezen op mogelijke risico's. Indien deze informatie niet wordt nageleefd kan dit ernstig lichamelijk letsel en zelfs de dood tot gevolg hebben.

- Gebruiksaanwijzing zorgvuldig doorlezen.
- Veiligheidsvoorschriften naleven.
- Toegankelijk bewaren.
- Door de omgang met elektrische stroom kunnen gevaarlijke situaties ontstaan. Het aanraken van stroom voerende componenten kan een elektrische schok, verbrandingen of zelfs de dood tot gevolg hebben.
- Werkzaamheden aan de netspanning moeten door gekwalificeerd vakpersoneel worden uitgevoerd.
- De nationale installatievoorschriften en aansluitvoorwaarden moeten worden nageleefd (bijv. D: VDE 0100, A: ÖVE-ÖNORM E8001-1, CH: SEV 1000).
- Gebruik uitsluitend originele reserveonderdelen.
- De behuizing van de breedstraler warmt op tijdens het gebruik. Het led-paneel alleen na afkoeling verstellen.
- Reparaties moeten door een gespecialiseerd bedrijf worden uitgevoerd.

## 3. LS 150 S / LS 150

### Gebruik volgens de voorschriften

LS 150 S

- Led-breedstraler met infrarood-bewegingsmelder.
- Wandmontage binnen en buiten.

LS 150

- Led-spot.
- Wandmontage binnen en buiten.

### Gebruik niet conform de voorschriften

- De led-spot kan niet worden gedimd.



Niet dimbaar

### Uitvoering

- Draaibaar led-paneel.
- Bewegelijke sensorbehuizing (alleen S) ( $\pm 80^\circ$ )
- Bediening via instelknopje (alleen S).
- Infrarood-bewegingsmelder (alleen S).

### Funcieprincipe

- Weids stralend licht dankzij efficiënte led-technologie in verbinding met een opalen afdekplaat.

Alleen LS 150 S:

- De infraroodsensor registreert de warmtestraling van bewegende lichamen (bijv. mensen, dieren).
- De zo geregistreerde warmtestraling wordt elektronisch omgezet en schakelt hierdoor de aangesloten verbruiker (bijv. een lamp) automatisch in.
- Veiligste bewegingsregistratie bij apparaatmontage zijdelings op de looprichting.
- Het bereik is beperkt als er recht op de sensor afgelopen wordt.
- Hindernissen (bijv. bomen, muren) verhinderen het zicht van de sensor.
- Door hindernissen (bijv. muren of ruiten) wordt geen warmtestraling herkend, dus vindt er geen schakeling plaats.
- Plotselinge temperatuurschommelingen door weersinvloeden worden niet onderscheiden van warmtebronnen.

### Uitvoeringen

- LS 150 S
- LS 150

### Bij de levering inbegrepen (afb. 3.1, 3.2)

**Draaibereik breedstralerkop (afb. 3.3, 3.4, 6.7)**

**Draaibereik sensorunit (afb. 3.3, 6.6)**

**Productafmetingen LS 150 S (afb. 3.5)**

**Productafmetingen LS 150 (afb. 3.6)**

### Apparaatoverzicht LS 150 S (afb. 3.7)

- A Led-paneel
- B Behuizing
- C Wandhouder
- D Tijdstelling
- E Schemerinstelling

- F Sensorunit
- G Bevestigingsring

### Apparaatoverzicht LS 150 S (afb. 3.8)

- A Led-paneel
- B Behuizing
- C Wandhouder

### Technische gegevens

- Afmetingen (H x B x D):
  - LS 150 S: 210 x 155 x 176 mm
  - LS 150: 178 x 157 x 178 mm
- Opgenomen vermogen ( $P_{on}$ ): 14,70 W
- Lichtstroom (120°): 1375 lm
- Halfwaardehoek: 51°
- Efficiëntie: 94 lm/W
- Netaansluiting: 220 – 240 V, 50/60 Hz
- Kleurtemperatuur: 4000 K (neutraal wit)
- Gemiddelde levensduur:
  - L70B50 bij 25°C: 36.000 uur
- Index kleurweergave:  $R_a = 80$
- Kleurconsistentie SDCM: *beginwaarde 6*
- Lichtsterkteverdeling:

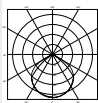

- Verlicht oppervlak front: *ca. 240 cm<sup>2</sup>*
- Sensortechniek (alleen S): *passief infrarood*
- Stand-by sensor ( $P_{sb}$ ) (alleen S): 0,50 W
- Registratiehoek (alleen S):
  - 240° met 180° openingshoek
- Draaibereik van de sensorunit (alleen S):  $\pm 80^\circ$
- Draaibereik van de breedstraler: *horizontaal  $\pm 40^\circ$   
verticaal 110° tot -40°*
- Tijdstelling (alleen S): 10 sec. - 15 min.
- Schemerinstelling (alleen S): 2 - 1000 lux
- Reikwijdte (alleen S): *max. 12 m*
- Bescherming: IP 44
- Veiligheidsklasse: I
- Slagvastheid: IK 03
- Omgevingstemperatuur: -10 °C tot +30 °C
- Energieklasse: *dit product heeft een lichtbron met energieklasse 'x'*

## 4. Elektrische installatie

### Aansluiting

De stroomtoevoer bestaat uit een 2- of 3-polige kabel:

- L** = fase (meestal zwart, bruin of grijs)
- N** = nuldraad (meestal blauw)
- PE** = aarde (groen/geel)

### Opmerking:

De aardendraad hoeft bij dit product niet te worden aangesloten.

## Aansluitingsdiagram (afb. 4.1)

De lichtbron van deze led-breedstraler kan niet worden vervangen. Mocht het noodzakelijk worden om die te vervangen (bijv. aan het einde van zijn levensduur), dan moet de complete led-breedstraler worden vervangen.

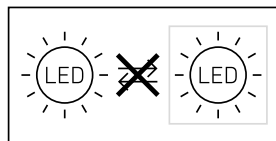

## 5. Montage



### Gevaar door elektrische stroom!

Het aanraken van stroom voerende componenten kan een elektrische schok, verbrandingen of zelfs de dood tot gevolg hebben.

- De stroom uitschakelen en de spanningstoevoer onderbreken.
- Controleer m.b.v. een spanningstester dat er geen spanning op staat.
- Zorg ervoor dat de spanningstoevoer onderbroken blijft.

### Gevaar voor beschadigen!

Het verwisselen van de kabels kan kortsluiting tot gevolg hebben.

- Identificeer de aansluitkabels.
- Sluit de aansluitkabels opnieuw aan.

### Montagevoorbereiding

- Alle onderdelen controleren op beschadigingen. Neem het product bij beschadigingen niet in gebruik.
- Geschikte montageplaats kiezen.
  - Houd rekening met het bereik. (afb. 5.1)
  - Houd rekening met de bewegingsregistratie. (afb. 5.2, 5.3)
  - Trillingsvrij.
  - Registratiebereik vrij van hindernissen.
  - Niet in een explosieve omgeving monteren.
  - Niet op licht ontvlambare oppervlakken monteren.
  - Geen zicht op het led-licht vanaf een korte afstand (<20 cm).
  - Montage led-breedstraler in horizontale positie ( $\pm 15^\circ$ ).
- De led-breedstraler correct afstellen. (afb. 5.4)



## Montagestappen

- Controleer of de spanningstoevoer is uitgeschakeld **(afb. 4.1)**
- Borgschroef losdraaien. **(afb. 5.5)**
- Behuizing van de wandhouder nemen. **(afb. 5.5)**
- Steekklem van de wandhouder scheiden. **(afb. 5.6)**
- Boorgaten aftekenen. **(afb. 5.7)**
- Gaten boren en pluggen inbrengen. **(afb. 5.8)**
- Vliesje doordrukken. Afdichtdopje plaatsen en kabel doorvoeren (kabels in de muur). **(afb. 5.9)**
- Knik een van de twee palen om. Vliesje doordrukken. Kabel doorvoeren (kabels op de muur). **(afb. 5.10)**
- Aansluitkabel aansluiten. **(afb. 5.11)**
- Steekklem verbinden. **(afb. 5.11)**
- Behuizing op wandhouder steken. **(afb. 5.12)**
- Borgschroef inschroeven. **(afb. 5.13)**
- Stroomtoevoer inschakelen. **(afb. 5.13)**
- Instellingen uitvoeren → **'6. Werking'**

## 6. Werking

### Fabrieksinstellingen (alleen S)

Tijdinstelling **(E)**: 10 seconden

Schemerinstelling **(F)**: 1000 lux, (dagmodus)

Alle functies kunnen alleen worden ingesteld bij verwijderde bevestigingsring.



### Tijdinstelling (alleen S) (afb. 6.1/D)

De gewenste brandduur van de led-breedstraler kan traploos van ca. 10 seconden tot max. 15 minuten worden ingesteld. De tijd klok wordt door iedere geregisteerde beweging voor afloop van deze tijd opnieuw gestart.

- Instelknopje + = ca. 15 minuten
- Instelknopje - = ca. 10 seconden

### Schemerinstelling (alleen S) (afb. 6.1/E)

De gewenste drempelwaarde van de led-breedstraler kan traploos van ca. 2 tot 1000 lux worden ingesteld.

- Instelknopje op  = daglichtstand (onafhankelijk van de lichtsterkte)
- Instelknopje op  = schemerstand (ca. 2 lux)

Bij de instelling van het registratiebereik en bij de functietest bij daglicht moet het instelknopje op  staan.

### Opmerking:

Aanbeveling voor het instellen van het registratiebereik:

- kortste tijd kiezen.
- instelling bij schemering uitvoeren.

### Opmerking:

Na iedere uitschakeling van de led-breedstraler is een hernieuwde bewegingsregistratie gedurende ca. 1 seconde niet mogelijk. Pas na afloop van deze tijd kan de led-breedstraler bij beweging weer licht inschakelen.

### Zelftest (alleen S)

De elektronika voert bij de ingebruikname gedurende ca. 1 minuut een zelftest uit. Daarna is de sensor actief.

### Reikwijdte-instelling / afstelling (alleen S)

Het registratiebereik kan naar wens optimaal worden ingesteld.

### Afdekkfolie (alleen S) (afb. 6.2)

Met de afdekkfolie kunnen zoveel lenssegmenten als gewenst worden afgedekt en kan dus de reikwijdte individueel worden verkleind. Foutieve schakelingen worden uitgesloten of risicoplaatsen worden doelgericht bewaakt. **(afb. 6.3, 6.4, 6.5)**

- Afdekplaatjes langs de inkepingen horizontaal of verticaal afknippen. **(afb. 6.2).**
- Bevestigingsring verwijderen.
- Afdekplaatjes boven in de sensorlens hangen.
- Door de bevestigingsring vast te draaien, worden de afdekplaatjes vast verankerd. **(afb. 6.2)**

### Sensorunit (alleen S)

Door de sensorbehuizing ca.  $\pm 80^\circ$  te draaien kan bovendien een fijnafstelling worden uitgevoerd.

- Sensorunit  $\pm 80^\circ$  horizontaal draaien. **(afb. 6.6)**

### Overige:

Draaibereik breedstralerkop **(afb. 6.7)**

## 7. Gebruik

Voor speciale inbraakalarminstallaties is de led-breedstraler niet geschikt, omdat de voorgeschreven sabotagebeveiliging hiervoor ontbreekt. Weersinvloeden kunnen de functie van de led-breedstraler beïnvloeden. Bij hevige windvlagen, sneeuw, regen of hagel kan een foutieve schakeling voorkomen, omdat de plotselinge temperatuurverschillen niet van warmtebronnen onderscheiden kunnen worden.

## 8. Schoonmaken en verzorgen



**Gevaar door elektrische stroom!**

Het contact van water met stroomvoerende componenten kan een elektrische schok, verbrandingen of zelfs de dood tot gevolg hebben.

- Reinig het apparaat alleen in droge toestand.

## Gevaar voor beschadigingen!

De lamp kan door het gebruiken van verkeerde schoonmaakmiddelen worden beschadigd.

- Reinig het apparaat met een licht bevochtigde doek zonder reinigingsmiddel.

**Belangrijk:** de regelaar kan niet worden vervangen.

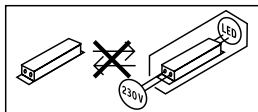

## 9. Verhelpen van storingen

### Apparaat zonder spanning.

- Zekering niet ingeschakeld of defect.
  - Zekering inschakelen.
  - Defecte zekering vervangen.
- Kabel onderbroken.
  - Netschakelaar inschakelen.
  - Kabel testen met spanningstester.
- Kortsluiting in de stroomtoevoer.
  - Aansluitingen controleren.

### De lamp schakelt niet in.

- Schemerinstelling verkeerd gekozen.
  - Inschakellichtsterkte opnieuw instellen.
- Netschakelaar uit.
  - Netschakelaar inschakelen.
- Zekering niet ingeschakeld of defect.
  - Zekering inschakelen.
  - Defecte zekering vervangen.
- Registratiebereik te klein of niet correct.
  - Registratiebereik controleren en aanpassen.
- Lichtbron defect.
  - De lichtbron kan niet worden vervangen. Het complete apparaat vervangen.

### De lamp schakelt niet uit.

- Permanente beweging in het registratiebereik.
  - Registratiebereik controleren.
  - Indien nodig het registratiebereik verkleinen of veranderen.

### Het apparaat schakelt ongewenst aan.

- Bewegingen in het registratiebereik, bijv. door dieren, bomen of auto's.
  - Registratiebereik controleren.
  - Indien nodig het registratiebereik verkleinen of veranderen.
- Het apparaat beweegt door bijv. windvlagen of neerslag.
  - Het apparaat op een vaste ondergrond monteren.

## 10. Verwijderen

Elektrische apparaten, toebehoren en verpakkingen dienen milieuvriendelijk gerecycled te worden.



Doe elektrische apparaten niet bij het huisvuil!

### Alleen voor EU-landen:

Conform de geldende Europese richtlijn voor gebruikte elektrische en elektronische apparatuur en hun implementatie in het nationaal recht, dienen niet langer bruikbare elektrische apparaten gescheiden ingezameld en milieuvriendelijk gerecycled te worden.

## 11. Conformiteitsverklaring

Hiermee verklaart de firma STEINEL Vertrieb GmbH, dat de LS 150 S / LS 150 aan richtlijn 2014/53/EU voldoet. De volledige tekst van de EU-conformiteitsverklaring is beschikbaar onder het volgende internetadres: [www.steinell.de](http://www.steinell.de)

## 12. Fabrieksgarantie

Dit Steinell-product is met grote zorgvuldigheid gefabriceerd, getest op goede werking en veiligheid volgens de geldende voorschriften en vervolgens steekproefsgewijs gecontroleerd. Steinell verleent garantie op de storingvrije werking. De garantietermijn bedraagt 36 maanden en gaat in op de datum van aanschaf door de klant. Wij verhelpen gebreken die berusten op materiaal- of productiefouten. De garantie bestaat uit reparatie of vernieuwen van de defecte onderdelen, door ons te beoordelen. Garantie vervalt bij schade aan onderdelen, die aan slijtage onderhevig zijn en bij schade of gebreken, die door ondeskundig gebruik of onderhoud ontstaan. Schade aan andere voorwerpen is uitgesloten van garantie.

De garantie wordt alleen verleend wanneer het niet-gedemonteerde apparaat met korte storingsbeschrijving, kassabon of rekening (koopdatum en winkelierstempel), goed verpakt naar het desbetreffende serviceadres wordt gestuurd.

### Reparatieservice:

Na afloop van de garantietermijn of bij gebreken die niet onder de garantie vallen, kunt u het dichtstbijzijnde serviceadres naar de mogelijkheden van een reparatie vragen.

**3 JAAR**  
FABRIEKS  
GARANTIE

## 1. Riguardo a questo documento

- Tutelato dai diritti d'autore. La ristampa, anche solo di estratti, è consentita solo previa nostra approvazione.
- Con riserva di modifiche legate al progresso della tecnica.

## 2. Avvertenze generali relative alla sicurezza



### Pericolo in caso d'inosservanza delle istruzioni per l'uso!

Le presenti istruzioni per l'uso contengono importanti informazioni per un utilizzo sicuro dell'apparecchio. L'utilizzo inadeguato del prodotto e l'inottemperanza alle istruzioni è pericoloso e potrebbe causare gravi lesioni.

- Leggere attentamente le istruzioni.
- Seguire le avvertenze sulla sicurezza.
- Conservare le istruzioni in un luogo facilmente accessibile.
- Nei lavori legati alla corrente elettrica si potrebbero verificare situazioni pericolose. Il contatto con parti conduttive potrebbe provocare una scossa elettrica, ustioni o addirittura la morte.
- I lavori sulla tensione di rete devono essere eseguiti da personale specializzato e qualificato.
- Si devono osservare le condizioni di allacciamento e le norme nazionali in materia d'installazione (per es. D: VDE 0100, A: ÖVE-ÖNORM E8001-1, CH: SEV 1000).
- Utilizzare esclusivamente pezzi di ricambio originali.
- Durante il funzionamento l'involucro del proiettore diventa molto caldo. L'orientamento del pannello LED è consentito solo quando quest'ultimo si è raffreddato.
- Le riparazioni devono essere effettuate esclusivamente da officine specializzate.

## 3. LS 150 S / LS 150

### Utilizzo adeguato allo scopo

LS 150 S

- Faro LED con rilevatore di movimento a infrarossi.
- Montaggio a muro in ambienti interni ed esterni.

LS 150

- Faro LED.
- Montaggio a muro in ambienti interni ed esterni.

### Utilizzo non adeguato allo scopo

- Il faro LED non è dimmerabile.



**Non dimmerabile**

### Dotazione

- Pannello LED orientabile.
- Involucro del sensore mobile (solo S) ( $\pm 80^\circ$ )
- Comando tramite regolatore (solo S).
- Rilevatore di movimento a infrarossi (solo S).

### Principio di funzionamento

- Illuminazione di tutta la superficie grazie all'efficiente tecnologia LED unita al vetro opalino.

Solo LS 150 S:

- Il sensore a infrarossi integrato rileva le radiazioni termiche provenienti da corpi in movimento (per es. persone, animali).
- La radiazione termica viene trasformata elettronicamente e provoca l'accensione automatica di un'utenza allacciata (per es. una lampada).
- Rilevamento del movimento assicurato grazie al montaggio dell'apparecchio in posizione laterale rispetto alla direzione di marcia.
- Se la persona si dirige direttamente verso l'apparecchio, il raggio d'azione di quest'ultimo è limitato.
- Gli ostacoli (per es. alberi, muri) compromettono la visuale del sensore.
- La presenza di ostacoli (quali per es. muri o vetri) impedisce il riconoscimento dell'irraggiamento termico, l'accensione non avviene.
- Improvvisi sbalzi di temperatura dovuti alle influenze atmosferiche non vengono distinti dalle fonti di calore.

### Varianti

- LS 150 S
- LS 150

### Volume di fornitura (Fig. 3.1, 3.2)

**Area di rotazione testata del faro (Fig. 3.3, 3.4, 6.7)**

**Area di rotazione dell'unità sensore (Fig. 3.3, 6.6)**

**Dimensioni dell'apparecchio LS 150 S (Fig. 3.5)**

**Dimensioni dell'apparecchio LS 150 (Fig. 3.6)**

## Panoramica dell'apparecchio LS 150 S (Fig. 3.7)

- A Pannello LED
- B Involucro
- C Supporto per il montaggio a muro
- D Regolazione del periodo di accensione
- E Regolazione crepuscolare
- F Unità sensore
- G Calotta anulare

## Panoramica dell'apparecchio LS 150 S (Fig. 3.8)

- A Pannello LED
- B Involucro
- C Supporto per il montaggio a muro

### Dati tecnici

- Dimensioni (A x L x P):
  - LS 150 S: 210 × 155 × 176 mm
  - LS 150: 178 × 157 × 178 mm
- Potenza assorbita ( $P_{on}$ ): 14,70 W
- Flusso luminoso (120°): 1375 lm
- Angolo del fascio di luce: 51°
- Efficienza: 94 lm/W
- Allacciamento alla rete: 220 – 240 V, 50/60 Hz
- Temperatura del colore: 4000 K (bianco neutro)
- Durata utile media misurata:
  - L70B50 a 25°C: 36.000 ore
- Indice di resa cromatica:  $R_a = 80$
- Consistenza del colore SDCM: *valore iniziale 6*
- Distribuzione dell'intensità luminosa :

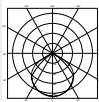

- Superficie proiettata frontale: *ca. 240 cm<sup>2</sup>*
- Tecnologia a sensore (solo S): *infrarossi passivi*
- Standby sensore ( $P_{sb}$ ) (solo S): 0,50 W
- Angolo di rilevamento (solo S):
  - 240° con angolo di apertura di 180°
- Area di rotazione dell'unità sensore (solo S): ± 80°
- Area di rotazione del faro:
  - in orizzontale ± 40°
  - in verticale + 110° - -40°
- Regolazione del periodo di accensione (solo S):
  - 10 s - 15 min
- Regolazione crepuscolare (solo S): 2 - 1000 Lux
- Raggio d'azione (solo S): *max. 12 m*
- Grado di protezione: IP 44
- Classe di protezione: I
- Resistenza agli urti: IK 03
- Temperatura ambiente: -10 °C - +30 °C
- Classe di efficienza energetica:

*questo prodotto contiene una sorgente luminosa che corrisponde alla classe di efficienza energetica "x"*

## 4. Installazione elettrica

### Allacciamento

La linea di collegamento alla rete è composta da un cavo da 2 o 3 fili.

**L** = fase (di prevalenza nero, marrone o grigio)

**N** = filo neutro (di prevalenza blu)

**PE** = conduttore di terra (verde/giallo)

### Avvertenza:

nel caso di questo prodotto non occorre allacciare il conduttore di protezione.

### Diagramma degli allacciamenti (Fig. 4.1)

La sorgente luminosa di questo faro LED non è sostituibile; in caso questo fosse necessario, per es. alla fine della sua durata utile, occorre cambiare l'intero faro LED.

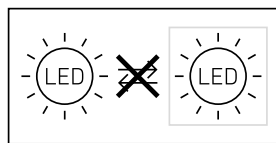

## 5. Montaggio



**Pericolo legato alla presenza di corrente elettrica!**

Il contatto con parti conduttive potrebbe provocare una scossa elettrica, ustioni o addirittura la morte.

- Staccare la corrente e interrompere l'alimentazione di tensione.
- Accertarsi dell'assenza di tensione con un indicatore di tensione.
- Provvedere affinché l'alimentazione di tensione rimanga interrotta.

### Pericolo di danni!

Uno scambio dei cavi di allacciamento potrebbe provocare un cortocircuito.

- Contrassegnare i cavi di allacciamento in modo da poterli identificare.
- Collegare a nuovo i cavi di allacciamento.

### Preparazione del montaggio

- Controllare tutti i componenti per verificare se presentano danneggiamenti. In caso di danni non mettere in funzione il prodotto.

- Selezionare il luogo di montaggio adatto.
  - Tenendo in considerazione il raggio d'azione. **(Fig. 5.1)**
  - Tenendo in considerazione il rilevamento di movimento. **(Fig. 5.2, 5.3)**
  - Protetto da vibrazioni.
  - Campo di rilevamento privo di ostacoli.
  - Non in aree a rischio di esplosione.
  - Non su superfici facilmente infiammabili.
  - Non guardare la lampada LED da breve distanza (<20 cm).
  - Montaggio del faro LED in posizione orizzontale ( $\pm 15^\circ$ ).
- Orientare il faro correttamente. **(Fig. 5.4)**

### Fasi di montaggio

- Accertarsi che l'alimentazione di tensione sia disattivata. **(Fig. 4.1)**
- Svitare la vite di sicurezza. **(Fig. 5.5)**
- Staccare l'involucro dal supporto per montaggio a muro. **(Fig. 5.5)**
- Staccare il morsetto a innesto dal supporto per montaggio a muro. **(Fig. 5.6)**
- Segnare i fori. **(Fig. 5.7)**
- Effettuare i fori e inserire i tasselli. **(Fig. 5.8)**
- **Perforare la pelle.** Inserire il tappo di tenuta, far passare il cavo (conduttore incassato). **(Fig. 5.9)**
- Piegarne una delle due linguette. Perforare la pelle. Far passare il cavo (conduttore in superficie). **(Fig. 5.10)**
- Collegare il cavo di allacciamento. **(Fig. 5.11)**
- Collegare il morsetto a innesto. **(Fig. 5.11)**
- Infilare l'involucro sul supporto per montaggio a muro. **(Fig. 5.12)**
- Avvitare la vite di sicurezza. **(Fig. 5.13)**
- Attivare l'alimentazione di corrente. **(Fig. 5.13)**
- Effettuare le dovute regolazioni → **"6. Funzioni"**

## 6. Funzionamento

### Impostazioni di fabbrica (solo S)

Regolazione del periodo di accensione (E):  
10 secondi

Regolazione crepuscolare (F):  
1000 Lux, (funzionamento diurno)

Tutte le funzioni possono essere impostate solo quando la calotta anulare è sfilata.



### Regolazione del periodo di accensione (solo S) (Fig. 6.1/D)

Il periodo in cui si desidera che il faro LED rimanga acceso (luce principale) può essere impostato con regolazione continua da ca. 10 secondi a max. 15 minuti. Ogni volta che viene rilevato un movimento prima che decorra questo periodo di tempo, il contaminuti si azzerà.

- Regolatore impostato  $+$  = ca. 15 minuti
- Regolatore impostato su  $-$  = ca. 10 secondi

### Regolazione crepuscolare (solo S) (Fig. 6.1/E)

La soglia d'intervento desiderata del faro LED può essere regolata in continuo tra ca. 2 e 1000 Lux.

- Regolatore impostato su  = funzionamento con luce diurna (indipendentemente dalla luminosità)
- Regolatore impostato su  = funzionamento crepuscolare (ca. 2 Lux)

Nella regolazione del campo di rilevamento e per il test di funzionamento a luce diurna il regolatore deve trovarsi su .

**Avvertenza:** per l'impostazione del campo di rilevamento

- Si consiglia di scegliere il tempo più breve.
- Effettuare l'impostazione al crepuscolo.

**Avvertenza:** ogni volta che viene spento il faro LED, il rilevamento di movimenti viene interrotto per circa 1 secondo. Solo dopo che è trascorso questo periodo di tempo il faro LED è in grado di accendere nuovamente la luce nel caso di un movimento nell'ambito del raggio d'azione.

### Autodiagnosi (solo S)

Alla messa in funzione il sistema elettronico esegue un'autodiagnosi per ca. 1 minuto. A questo punto il sensore è attivo.

### Impostazione del raggio d'azione/Regolazione (solo S)

Il campo di rilevamento può essere impostato in modo ottimale secondo le esigenze.

### Pellicola di copertura (solo S) (Fig. 6.2)

La pellicola di copertura serve a coprire una quantità a piacere di segmenti di lente e a ridurre così in modo individuale il raggio d'azione.

Vengono esclusi interventi a sproposito o sorvegliati in modo mirato punti pericolosi. **(Fig. 6.3, 6.4, 6.5)**

- Le calotte di copertura possono essere separate lungo le suddivisioni in verticale e in orizzontale già preparate. **(Fig. 6.2).**
- Sfilare la calotta anulare.
- Appendere le coperture di copertura nella zona superiore della lente del sensore.
- Quando si infila la calotta anulare le calotte di copertura vengono fissate definitivamente. **(Fig. 6.2)**

### Unità sensore (solo S)

Se si ruota l'involucro del sensore di  $\pm 80^\circ$  è inoltre possibile una regolazione di precisione.

- Rotazione dell'unità sensore in orizzontale  $\pm 80^\circ$ . **(Fig. 6.6)**

**Altro:**

Area di rotazione testata del faro **(Fig. 6.7)**

## 7. Funzionamento

Il faro LED non è adatto all'applicazione in impianti di allarme speciali (antifurto), in quanto non dispone della sicurezza contro il sabotaggio prescritta per questa tipologia di impianto. Le condizioni atmosferiche possono influenzare il funzionamento del faro LED. Raffiche di vento, neve, pioggia e grandine in fortissima misura possono indurre un collegamento sbagliato dato che fluttuazioni di temperatura improvvise non possono essere distinte dalle fonti termiche.

## 8. Pulizia e cura



### Pericolo legato alla presenza di corrente elettrica!

Il contatto di parti conduttive con acqua può provocare una scossa elettrica, ustioni o addirittura la morte.

- Pulite l'apparecchio solo quando è asciutto.

### Pericolo di danni a cose!

Detergenti sbagliati potrebbero danneggiare l'apparecchio.

- Pulite l'apparecchio con un panno leggermente inumidito, senza detersivi.

**Importante:** l'alimentatore non è sostituibile.

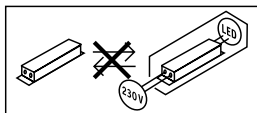

## 9. Eliminazione dei guasti

### Apparecchio fuori tensione.

- Il fusibile non è stato acceso o è difettoso.
  - Accendere il fusibile.
  - Sostituire il fusibile difettoso.
- Linea interrotta.
  - Accendere l'interruttore di rete.
  - Controllare il cavo con un indicatore di tensione.
- Corto circuito nel cavo di collegamento alla rete.
  - Controllare gli allacciamenti.

### L'apparecchio non si accende.

- La regolazione di luce crepuscolare scelta è sbagliata
  - Reimpostare la luminosità d'intervento.
- Interruttore di rete spento.
  - Accendere l'interruttore di rete.

- Il fusibile non è stato acceso o è difettoso.
  - Accendere il fusibile.
  - Sostituire il fusibile difettoso.
- Campo di rilevamento troppo piccolo o errato.
  - Controllare o regolare il campo di rilevamento.
- Sorgente luminosa guasta.
  - La sorgente luminosa non è sostituibile. Sostituire completamente l'apparecchio.

### L'apparecchio non si spegne.

- Movimento continuo nel campo di rilevamento.
  - Controllare il campo di rilevamento.
  - In caso di necessità limitare o modificare il campo di rilevamento.

### L'apparecchio si accende a sproposito.

- Movimento nel campo di rilevamento, per es. da parte di animali, alberi o automobili.
  - Controllare il campo di rilevamento.
  - In caso di necessità limitare o modificare il campo di rilevamento.
- L'apparecchio si muove per es. per effetto di boe di vento o forte precipitazione.
  - Montare l'apparecchio su una base stabile.

## 10. Smaltimento

Apparecchi elettrici, accessori e materiali d'imballaggio devono essere consegnati agli appositi centri di raccolta e smaltimento.



Non gettare gli apparecchi elettrici nei rifiuti domestici!

### Solo per paesi UE:

Conformemente alla Direttiva Europea vigente in materia di rifiuti di apparecchi elettrici ed elettronici e alla sua attuazione nel diritto nazionale, gli apparecchi elettrici ed elettronici non più idonei all'uso devono essere separati dagli altri rifiuti e consegnati a un centro di riciclaggio riconosciuto.

## 11. Dichiarazione di conformità

La STEINEL Vertrieb GmbH dichiara che l'LS 150 S / LS 150 risponde alla Direttiva 2014/53/EU. Il testo integrale della dichiarazione di conformità UE è disponibile al seguente indirizzo Internet: [www.steinel.it](http://www.steinel.it)

## 12. Garanzia del produttore

Questo prodotto STEINEL viene costruito con la massima cura, con controlli di funzionamento e del grado di sicurezza in conformità alle norme vigenti in materia; vengono poi effettuati collaudi con prove a campione. STEINEL si assume la responsabilità di una fabbricazione ed un funzionamento perfetti. La garanzia si estende a 36 mesi ed inizia il giorno d'acquisto da parte dell'utilizzatore finale. Noi eliminiamo difetti riconducibili al materiale o alla fabbricazione; la prestazione della garanzia consiste a nostra discrezione nella riparazione o nella sostituzione dei pezzi difettosi. Il diritto alla prestazione di garanzia viene a decadere in caso di danni a pezzi soggetti ad usura nonché in caso di danni o difetti che sono da ricondurre ad un trattamento inadeguato o ad una cattiva manutenzione. Sono esclusi dal diritto di garanzia gli ulteriori danni conseguenti che si verificano su oggetti estranei.

La garanzia viene prestata solo se l'apparecchio viene inviato non smontato, ben imballato e accompagnato da una breve descrizione del difetto e dallo scontrino o dalla fattura (in cui siano indicati la data dell'acquisto e il timbro del rivenditore), al centro di assistenza competente.

### **Centro assistenza riparazioni:**

Dopo la scadenza del periodo di garanzia o in caso di difetti per i quali non si ha diritto alla prestazione di garanzia, siete pregati di rivolgerVi al centro di assistenza più vicino per informarVi sulla possibilità di riparazione.

**3 ANNI**  
DI GARANZIA  
DEL PRODUTTORE

## 1. Acerca de este documento

- Protegido por derechos de autor. Queda terminantemente prohibida la reimpresión, ya sea total o parcial, salvo con autorización expresa.
- Sujeto a modificaciones en función del progreso técnico.

## 2. Instrucciones generales de seguridad



**¡Peligro por la no observación de las instrucciones de uso!**

Estas instrucciones contienen información importante sobre el manejo seguro del aparato. Se advierte especialmente de posibles peligros. La no observancia puede causar la muerte o lesiones graves.

- Léanse las instrucciones detenidamente.
- Cúmplanse las indicaciones de seguridad.
- Manténgase al alcance.
- El manejo de la corriente eléctrica puede causar situaciones peligrosas. El contacto físico con piezas conductoras de electricidad puede causar shocks eléctricos, quemaduras o la muerte.
- El trabajo en la tensión eléctrica deberá ser realizado por personal técnico especializado.
- Se cumplirán las normativas de instalación y los requisitos de acometida específicos de cada país (p. ej., D: VDE 0100, A: ÖVE-ÖNORM E8001-1, CH: SEV 1000).
- Utilice solo piezas de repuesto originales.
- La carcasa del foco se calienta durante el funcionamiento. Orientación del panel LED solo en estado enfriado.
- Las reparaciones deberán ser realizadas por talleres especializados.

## 3. LS 150 S / LS 150

### Uso previsto

LS 150 S

- Foco LED con detector de movimiento
- Montaje en la pared en zonas interiores y exteriores.

LS 150

- Foco LED.
- Montaje en la pared en zonas interiores y exteriores.

### Uso no previsto

- El foco LED no es atenuable.



**No atenuable**

### Equipamiento

- Panel LED girable.
- Carcasa del sensor móvil (solo S) ( $\pm 80^\circ$ )
- Manejo con tornillo de regulación (solo S).
- Detector de movimiento infrarrojo (solo S).

### Principio funcional

- Luz radial a base de tecnología LED eficiente en combinación con cristal opalino.

Solo LS 150 S:

- El sensor de infrarrojos registra la radiación térmica de objetos en movimiento (p. ej., personas, animales etc.).
- La radiación térmica se transforma electrónicamente y activa automáticamente un consumidor conectado (p. ej., una lámpara).
- La detección de movimiento más segura montando el aparato lateralmente respecto al sentido del movimiento.
- El alcance está limitado acercándose de frente hacia el sensor.
- Obstáculos (p. ej., árboles, muros) alteran el registro del sensor.
- A través de obstáculos, como, p. ej., muros o cristales, no se puede detectar radiación térmica, por lo cual tampoco tendrá lugar una activación.
- Fluctuaciones de temperatura repentinas causadas por las influencias climáticas no se diferencian de las fuentes térmicas.

### Versiones

- LS 150 S
- LS 150

### Volumen de suministro (fig. 3.1, 3.2)

**Rango de orientación cabezal de proyección (fig. 3.3, 3.4, 6.7)**

**Rango de orientación de la unidad del sensor (fig. 3.3, 6.6)**

**Dimensiones del producto LS 150 S (fig. 3.5)**

**Dimensiones del producto LS 150 (fig. 3.6)**



### Visión general del equipo LS 150 S (fig. 3.7)

- A Panel LED
- B Carcasa
- C Soporte de pared
- D Temporización
- E Regulación crepuscular
- F Unidad del sensor
- G Anillo de protección

### Visión general del equipo LS 150 S (fig. 3.8)

- A Panel LED
- B Carcasa
- C Soporte de pared

### Datos técnicos

- Dimensiones (alt. × anch. × prof.):  
LS 150 S: 210 × 155 × 176 mm  
LS 150: 178 × 157 × 178 mm
- Consumo de potencia ( $P_{ov}$ ): 14,70 W
- Flujo luminoso (120°): 1375 lm
- Ángulo del semivalor: 51°
- Eficiencia: 94 lm/W
- Tensión de red: 220 - 240 V, 50/60 Hz
- Color de luz: 4000 K (blanco neutral)
- Vida útil media asignada:  
L70B50 a 25°C: 36.000 horas
- Índice de reproducción cromática:  $R_a = 80$
- Consistencia cromática SDCM: valor inicial: 6
- Distribución de intensidad luminosa

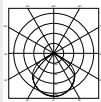

- Superficie proyectada frente: aprox. 240 cm<sup>2</sup>
- Técnica de sensores (solo S): infrarrojo pasivo
- Standby (sensor) ( $P_{sb}$ ) (solo S): 0,50 W
- Ángulo de detección (solo S):  
240° con ángulo de apertura de 180°
- Rango de orientación de la unidad del sensor (solo S): ± 80°
- Rango de orientación del foco::  
horizontalmente ± 40°  
110° a -40° verticalmente
- Temporización: (solo S): 10 s - 15 min
- Regulación crepuscular (solo S): 2 - 1000 lux
- Alcance (solo S): máx. 12 m
- Índice de protección: IP 44
- Clase de aislamiento: I
- Resistencia a los golpes: IK 03
- Temperatura ambiente: -10 °C a +30 °C
- Clase de eficiencia energética:

Este producto incluye una fuente de luz de la clase de eficiencia energética "X".

## 4. Instalación eléctrica

### Conexión

El cable de alimentación de red consta de un conductor bi o trifilar:

- L = fase (generalmente negro, marrón o gris)
- N = neutro (generalmente azul)
- PE = toma de tierra (verde/ amarillo)

### Nota:

Para este producto no es necesario conectar la toma de tierra.

### Diagrama de conexiones (fig. 4.1)

La bombilla de este foco LED no se puede reemplazar, para reemplazar la bombilla (p. ej. al fin de su vida útil), hay que cambiar todo el foco LED.

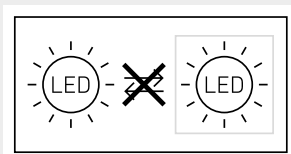

## 5. Montaje



¡Peligro por corriente eléctrica!

El contacto físico con piezas conductoras de electricidad puede causar shocks eléctricos, quemaduras o la muerte.

- Desconectar la corriente e interrumpir la alimentación eléctrica.
- Controlar la ausencia de tensión con un comprobador de tensión.
- Asegurar que la alimentación eléctrica permanezca interrumpida.

### ¡Peligro de daños materiales!

Los cables invertidos pueden causar cortocircuitos.

- Identifíquense los cables de conexión.
- Volver a conectar los cables de conexión.

### Preparación de montaje

- Asegurarse de que todos los componentes se encuentran en perfecto estado. No poner en servicio el producto si presenta daños.
- Elegir un lugar de montaje adecuado.
  - Tener para ello en cuenta el alcance. (fig. 5.1)
  - Tener para ello en cuenta la detección de movimientos. (fig. 5.2, 5.3)

- Sin vibraciones.
- Campo de detección libre de obstáculos.
- No en zonas con peligro de explosión.
- No sobre superficies fácilmente inflamables.
- No mirar a la lámpara LED de poca distancia (< 20 cm).
- Montaje del foco LED en posición horizontal ( $\pm 15^\circ$ ).

- Orientar bien el foco LED. (fig. 5.4)

### El montaje por pasos

- Comprobar que la alimentación de tensión esté desconectada. (fig.4.1)
- Desenroscar el tornillo de retención. (fig. 5.5)
- Soltar la carcasa del soporte de pared. (fig. 5.5)
- Separar borne de enchufe del soporte de pared. (fig. 5.6)
- Marcar los orificios a taladrar. (fig. 5.7)
- Taladrar los orificios e insertar los tacos. (fig. 5.8)
- Perforar la membrana. Aplicar tapón obturador, pasar el cable (cable de alimentación empotrado). (fig. 5.9)
- Doblar una de las dos solapas de fijación. Perforar la membrana. Pasar el cable (cable de superficie). (fig. 5.10)
- Conectar los cables. (fig. 5.11)
- Conectar el borne. (fig. 5.11)
- Encajar la carcasa en el soporte de pared. (fig. 5.12)
- Enroscar el tornillo de retención. (fig. 5.13)
- Conectar la alimentación eléctrica. (fig. 5.13)
- Llevar a cabo los ajustes → "6. Funciones"

## 6. Funciones

### Configuración de fábrica (solo S)

Temporización (E): 10 segundos  
Regulación crepuscular (F): 1000 lux  
(funcionamiento diurno)

Todas las funciones solo pueden regularse con el anillo de protección extraído.



### Temporización (solo S) (fig. 6.1/D)

El período de alumbrado deseado del foco LED puede regularse sin etapas desde aprox. 10 s hasta un máximo de 15 min. Con cada movimiento detectado antes de transcurrir este período de tiempo, se inicia de nuevo la cuenta del reloj.

- Tornillo de regulación + = aprox. 15 minutos
- Tornillo de regulación - = aprox. 10 segundos

### Regulación crepuscular (solo S) (fig. 6.1/E)

El punto de activación deseado del foco LED puede regularse sin etapas entre 2 y 1000 lux aprox.

- Tornillo de regulación en  = funcionamiento a la luz del día (independiente de la luminosidad)
- Tornillo de regulación en  = funcionamiento crepuscular (aprox. 2 lux)

Para ajustar el campo de detección y para probar el funcionamiento a la luz del día, el tornillo de regulación ha de estar puesto en .

### Nota:

Recomendación para la regulación del campo de detección:

- Seleccionar la temporización más corta.
- Ajustar durante el crepúsculo.

### Nota:

Cada vez que se desconecta el foco LED hay que esperar aprox. 1 segundo para una nueva detección de movimientos. Hasta que no haya transcurrido este tiempo el foco LED no puede encender de nuevo la luz al producirse movimiento.

### Autotest (solo S)

Durante la puesta en servicio, la electrónica realiza un autotest durante aprox. 1 minuto. Después, el sensor está activo.

### Regulación/ajuste del alcance (solo S)

El campo de detección puede regularse óptimamente según las necesidades.

### Lámina cobertora (solo S) (fig. 6.2)

La lámina cobertora sirve para cubrir cuantos segmentos de lente hagan falta, limitando, de este modo, individualmente el alcance de detección. Se excluyen las conexiones erróneas o se controlan puntos de peligro específicos. (fig. 6.3, 6.4, 6.5)

- Las cubiertas pueden separarse vertical y horizontalmente a lo largo de las divisiones ranuradas. (fig. 6.2)
- Extraer el anillo de protección.
- Enganchar las cubiertas en la parte superior del lente del sensor.
- Insertando el anillo de protección las cubiertas se dejan bien fijadas. (fig. 6.2)

### Unidad del sensor (solo S)

Girando la carcasa del sensor  $\pm 80^\circ$  se consigue, además, un ajuste fino.

- Giro horizontal  $\pm 80^\circ$  de la unidad del sensor. (fig. 6.6)

### Otros datos:

Rango de orientación cabezal de proyección. (fig. 6.7)

## 7. Funcionamiento

El foco LED no es apto para alarmas antirrobo especiales debido a que carece de la seguridad antisabotaje prescrita para las mismas. Las condiciones atmosféricas pueden afectar al funcionamiento del foco LED. Fuertes ráfagas de viento, la nieve, la lluvia y el granizo pueden provocar una activación errónea al no poderse distinguir entre cambios de temperatura repentinos y fuentes térmicas.

## 8. Limpieza y cuidados



**¡Peligro por corriente eléctrica!**

El contacto del agua con piezas conductoras de electricidad puede causar shocks eléctricos, quemaduras o la muerte.

- Limpiar el dispositivo solo en estado seco.

**¡Peligro de daños materiales!**

Utilizando un limpiador no apropiado, el aparato puede sufrir daños.

- Limpiar el dispositivo con un paño ligeramente humedecido sin detergente.

**Importante:** el controlador no puede sustituirse.

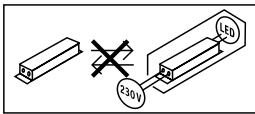

## 9. Reparación de averías

**Aparato sin tensión.**

- Fusible desactivado o defectuoso.
  - Activar fusible.
  - Cambiar el fusible defectuoso.
- Línea interrumpida.
  - Poner interruptor en ON.
  - Comprobar la línea de alimentación con un comprobador de tensión.
- Cortocircuito en el cable de alimentación.
  - Comprobar las conexiones.

**Aparato no se enciende.**

- Regulación crepuscular mal seleccionada.
  - Reajustar luminosidad reactiva.
- Interruptor en OFF.
  - Poner interruptor en ON.
- Fusible desactivado o defectuoso.
  - Activar fusible.
  - Cambiar el fusible defectuoso.

- Campo de detección demasiado pequeño o incorrecto.
  - Comprobar y ajustar el campo de detección.
- Fuente de luz defectuosa.
  - La fuente de luz no se puede cambiar. Cambiar el aparato completo.

**Aparato no se apaga.**

- Movimiento permanente en el campo de detección.
  - Comprobar el campo de detección.
  - En caso necesario, limitar o modificar el campo de detección.

**El aparato se enciende sin querer.**

- Movimiento en el campo de detección, p. ej., por animales, árboles o coches.
  - Comprobar el campo de detección.
  - En caso necesario, limitar o modificar el campo de detección.
- El aparato se mueve, p. ej., por las ráfagas de viento o fuertes precipitaciones.
  - Montar el aparato sobre una base firme.

## 10. Eliminación

Aparatos eléctricos, accesorios y embalajes han de someterse a un reciclamiento respetuoso con el medio ambiente.



**¡No eche los aparatos eléctricos a la basura doméstica!**

**Solo para países de la UE:**

Según la Directiva europea vigente sobre residuos de aparatos eléctricos y electrónicos y su transposición al derecho nacional, aparatos eléctricos fuera de uso han de ser recogidos por separado y sometidos a un reciclamiento respetuoso con el medio ambiente.

## 11. Declaración de conformidad

Por la presente, STEINEL Vertrieb GmbH declara que el LS 150 S / LS 150 Se corresponde con la Directiva 2014/53/UE. El texto completo de la declaración de conformidad UE disponible a través de la siguiente dirección de Internet: [www.steinel.de](http://www.steinel.de)

## 12. Garantía de fabricante

Este producto STEINEL ha sido elaborado con el máximo esmero, habiendo pasado los controles de funcionamiento y seguridad previstos por las disposiciones vigentes, así como un control adicional de muestreo al azar. Steinel garantiza el perfecto estado y funcionamiento. El período de garantía es de 36 meses comenzando el día de la venta al consumidor. Reparamos defectos de material o de fabricación, la garantía se aplicará a base de la reparación o el cambio de piezas defectuosas, según nuestro criterio. La prestación de garantía queda anulada para daños producidos en piezas de desgaste y daños y defectos originados por uso o mantenimiento inadecuados. Quedan excluidos de la garantía los daños consecuenciales causados en objetos ajenos.

La garantía solo será efectiva enviando el aparato no deshecho, con una breve descripción del fallo, tíquet de caja o factura (con fecha de compra y sello del comercio), bien empaquetado, al correspondiente centro de servicio.

### Servicio de reparación:

Una vez transcurrido el período de garantía o en caso de defectos sin derecho de garantía, consulte su centro de servicio más próximo para averiguar una posible reparación.

**3 AÑOS**  
DE GARANTÍA  
DE FABRICANTE

## 1. Sobre este documento

- Protegido pela lei sobre direitos de autor. Qualquer reimpressão, mesmo que apenas parcial, só é permitida com o nosso consentimento.
- Reservado o direito a alterações que visem o progresso técnico.

## 2. Instruções de segurança gerais



### A inobservância das instruções de utilização acarreta perigos!

Estas instruções contêm informações importantes para a utilização segura do aparelho. Potenciais perigos são identificados por indicações específicas. A inobservância destas indicações pode causar a morte ou ferimentos graves.

- Leia as instruções atentamente.
- Siga as instruções de segurança.
- Guarde as instruções num lugar acessível.
- Lidar com a corrente elétrica pode levar a situações perigosas. O contacto com peças condutoras de corrente pode resultar em choque elétrico, queimaduras ou na morte.
- Os trabalhos com tensão de rede devem ser sempre executados por pessoal profissional devidamente qualificado.
- É necessário respeitar as prescrições de instalação e condições de conexão em vigor nos diversos países (por ex., D: VDE 0100, A: ÖVE-ÖNORM E8001-1, CH: SEV 1000).
- Utilize somente peças de reposição originais.
- Em funcionamento, o corpo do projetor aquece. O painel de LEDs só deve ser reorientado depois de estar frio.
- Reparações devem ser efetuadas por oficinas especializadas.

## 3. LS 150 S / LS 150

### Utilização prevista

#### LS 150 S

- O projetor LED com detetor de movimento por infravermelhos.
- Montagem em parede, tanto no interior como no exterior.

#### LS 150

- Projetores LED.
- Montagem em parede, tanto no interior como no exterior.

### Utilização para fins não previstos

- A intensidade de iluminação do projetor LED não é regulável.



### Intensidade não regulável

### Equipamento

- Painel de LEDs orientável.
- Caixa do detetor móvel (só S) ( $\pm 80^\circ$ )
- Controlo via potenciômetro (só S).
- Detetor de movimento por infravermelhos (só S).

### Princípio de funcionamento

- Iluminação de grande superfície graças à tecnologia LED eficiente em conjugação com o vidro opalino.

#### Só LS 150 S:

- O sensor de movimento por raios infravermelhos deteta a radiação térmica proveniente de corpos em movimento (por ex., pessoas, animais).
- A radiação térmica é convertida por meio de um sistema eletrónico e provoca a ligação automática de um ponto de consumo (por ex., uma armadura).
- A deteção mais segura de movimento fica salvaguardada se o aparelho for montado lateralmente ao sentido de aproximação.
- O alcance será limitado se alguém se aproximar diretamente do aparelho.
- Obstáculos (por ex., árvores, muros) dificultam a captação pelo sensor.
- Obstáculos (por ex., muros ou vidros) impedem a deteção da radiação térmica, impossibilitando a comutação.
- As oscilações repentinas da temperatura provocadas por condicionantes meteorológicas não são distinguíveis de fontes térmicas.

### Versões

- LS 150 S
- LS 150

### Itens fornecidos (fig. 3.1, 3.2)

#### Margem de orientação da cabeça do projetor

(fig. 3.3, 3.4, 6.7)

#### Margem de orientação da unidade de detetores

(fig. 3.3, 6.6)

#### Dimensões do produto LS 150 S (fig. 3.5)

#### Dimensões do produto LS 150 (fig. 3.6)

### Vista geral do aparelho LS 150 S (fig. 3.7)

- A Painel de LEDs
- B Corpo
- C Suporte de fixação à parede
- D Ajuste do tempo
- E Regulação crepuscular
- F Unidade de detetores
- G Friso anelar

### Vista geral do aparelho LS 150 S (fig. 3.8)

- A Painel de LEDs
- B Corpo
- C Suporte de fixação à parede

### Dados técnicos

- Dimensões (a × l × p):
  - LS 150 S: 210 × 155 × 176 mm
  - LS 150: 178 × 157 × 178 mm
- Potência (P<sub>on</sub>): 14,70 W
- Fluxo luminoso (120°): 1375 lm
- Ângulo de reflexão: 51°
- Eficiência: 94 lm/W
- Ligação à rede: 220 – 240 V, 50/60 Hz
- Temperatura de cor: 4000 K (branco neutro)
- Tempo de vida efetivo médio:
  - L70B50 a 25 °C: 36 000 horas
- Índice de reprodução de cores: R<sub>a</sub> = 80
- Consistência de cor SDCM: Valor inicial 6
- Distribuição da intensidade de iluminação:

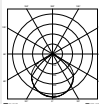

- Área projetada frente: aprox. 240 cm<sup>2</sup>
- Tecnologia de deteção (só S): infravermelhos passivos
- Standby detetor (P<sub>sb</sub>) (só S): 0,50 W
- Ângulo de deteção (só S): 240° com ângulo de abertura de 180°
- Margem de orientação da unidade de detetores (só S): ± 80°
- Margem de orientação do projetor:
  - ± 40° na horizontal
  - + 110° até -40° na vertical
- Ajuste do tempo (só S): 10 s - 15 min
- Regulação crepuscular (só S): 2 - 1000 lux
- Alcance (só S): máx. 12 m
- Grau de proteção: IP 44
- Classe de proteção: I
- Resistência aos impactos: IK 03
- Temperatura ambiente: -10 °C até +30 °C
- Classe de eficiência energética:

*este produto contém uma fonte de luz da classe de eficiência energética "x"*

## 4. Instalação elétrica

### Ligação

O cabo de alimentação elétrica é constituído por 2 ou 3 condutores:

**L** = fase (geralmente preto, castanho ou cinzento)

**N** = neutro (geralmente azul)

**PE** = condutor terra (verde/amarelo)

### Nota:

No caso deste produto, não é necessário ligar o condutor terra.

### Diagrama de ligação (fig. 4.1)

A fonte de luz deste projetor LED não pode ser substituída, caso seja necessário substituí-la (por ex. no fim da sua vida útil), terá de ser substituído todo o projetor LED.

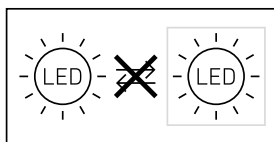

## 5. Montagem



### Perigo de eletrocussão!

O contacto com peças condutoras de corrente pode resultar em choque elétrico, queimaduras ou na morte.

- Desligue a corrente e corte a alimentação de tensão.
- Verifique a ausência de tensão com um busca-polos.
- Assegure-se de que a alimentação de tensão permanece interrompida.

### Perigo de danos materiais!

Se os cabos de ligação forem trocados, poderá ocorrer um curto-circuito.

- Identifique os cabos de ligação.
- Ligue os cabos de ligação novamente.

## Preparação da montagem

- Verifique todos os componentes para detetar eventuais danos. Se detetar qualquer dano, não coloque o produto em funcionamento.
- Procure um local de montagem adequado.
  - Tenha o alcance em conta. **(Fig. 5.1)**
  - Tenha a deteção de movimentos em conta. **(Fig. 5.2, 5.3)**
  - À prova de trepidações.
  - Área de deteção livre de quaisquer obstáculos.
  - Não instale em áreas potencialmente explosivas.
  - Não instale em cima de superfícies facilmente inflamáveis.
  - Não instale olhe para a armadura LED a distâncias curtas (<20 cm).
  - Montagem do projetor LED na horizontal ( $\pm 15^\circ$ ).
- Alinhar projetor LED corretamente. **(Fig. 5.4)**

## Passos para montagem

- Certifique-se de que a alimentação de tensão está desligada. **(Fig. 4.1)**
- Desaperte o parafuso de fixação. **(Fig. 5.5)**
- Solte o corpo do suporte de fixação à parede. **(Fig. 5.5)**
- Separe o terminal do suporte de fixação à parede. **(Fig. 5.6)**
- Marque os furos. **(Fig. 5.7)**
- Faça os furos e coloque as buchas. **(Fig. 5.8)**
- Perfure a membrana. Coloque a membrana vedante e passe o cabo (ligação para montagem embutida). **(Fig. 5.9)**
- Dobre uma das duas linguetas. Perfure a membrana. Passe o cabo (ligação para montagem saliente). **(Fig. 5.10)**
- Ligue o cabo de alimentação. **(Fig. 5.11)**
- Ligue o terminal. **(Fig. 5.11)**
- Encaixe a caixa no suporte de fixação à parede. **(Fig. 5.12)**
- Aparafuse o parafuso de fixação. **(Fig. 5.13)**
- Ligue a fonte de alimentação elétrica. **(Fig. 5.13)**
- Proceda aos ajustes → **"6. Funcionamento"**

## 6. Funcionamento

### Configurações de fábrica (só S)

Ajuste do tempo **(E)**: 10 segundos  
Regulação crepuscular **(F)**: 1000 lux,  
(regime diurno)

Todas as funções só podem ser ajustadas estando o friso anelar tirado.



### Ajuste do tempo (só S) (fig. 6.1/D)

O tempo desejado para luz ligada do projetor LED pode ser ajustado progressivamente entre aprox. 10 segundos e 15 minutos, no máximo. Cada deteção de movimento antes de ter decorrido esse tempo faz reiniciar o cronómetro.

- Potenciómetro + = aprox. 15 minutos
- Potenciómetro - = aprox. 10 segundos

### Regulação crepuscular (só S) (fig. 6.1/E)

O nível de luminosidade desejado do projetor LED pode ser ajustado progressivamente de aprox. 2 a 1000 lux.

- Potenciómetro em  = regime diurno (independentemente da luminosidade)
- Potenciómetro em  = modo crepuscular (aprox. 2 lux)

Para regular a área de deteção e para o teste de funcionamento à luz natural, o potenciómetro tem de estar em .

### Nota:

Recomendação para ajustar a área de deteção:

- Escolher o tempo mais curto.
- Ajuste à hora do crepúsculo.

### Nota:

Sempre que se desliga o projetor LED, a nova deteção de movimento é interrompida por aprox. 1 segundo. Só depois de ter decorrido este tempo é que o projetor LED pode voltar a ativar a luz ao detetar um movimento.

### Autoteste (só S)

No ato da colocação em funcionamento, o sistema eletrónico efetuará um autoteste de aprox. 1 minuto de duração. Depois disso, o detetor está ativo.

### Regulação do alcance / Ajuste (só S)

Consoante a necessidade, a área de deteção pode ser ajustada com precisão.

### Máscara de cobertura (só S) (fig. 6.2)

O obturador serve para cobrir o número de segmentos de lente necessários para reduzir o alcance conforme se deseja. Deste modo, podem evitar-se ativações erradas ou controlar pontos de perigo específicos. **(Fig. 6.3, 6.4, 6.5)**

- Separe os obturadores pelas divisões pré-marcadas na vertical e horizontal. **(Fig. 6.2)**.
- Retire o friso anelar.
- Os obturadores devem ser engatados na parte superior da lente do detetor.
- Colocando o friso anelar, os obturadores ficam fixados com firmeza. **(Fig. 6.2)**

## Unidade de detetores (só S)

Rodando a caixa do detetor em  $\pm 80^\circ$  pode realizar-se também um ajuste preciso.

- Rode a unidade de detetores  $\pm 80^\circ$  na horizontal. (Fig. 6.6)

### Outros:

Margem de orientação da cabeça do projetor (fig. 6.7)

## 7. Funcionamento

O projetor LED não se adequa a sistemas de alarme antirroubo especiais, uma vez que não está garantida a proteção contra sabotagem exigida por lei. As influências climatéricas podem influenciar o funcionamento do projetor LED. As rajadas fortes de vento, a neve, a chuva e o granizo podem causar uma ativação errada, porque o sistema não consegue distinguir entre alterações súbitas de temperatura e irradiação proveniente de fontes de calor.

## 8. Limpeza e conservação



### Perigo de eletrocussão!

O contacto de água com peças condutoras de corrente pode resultar em choque elétrico, queimaduras ou na morte.

- Limpe o aparelho apenas se estiver seco.

### Perigo de danos materiais!

A utilização dos detergentes errados pode danificar o aparelho.

- Limpe o aparelho com um pano ligeiramente humedecido sem detergente.

**Importante:** o aparelho não é substituível.

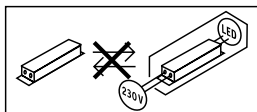

## 9. Eliminação de avarias

### Aparelho sem tensão.

- O fusível não está ligado ou está com defeito.
  - Ligue o fusível.
  - Substitua o fusível defeituoso.

- Linha interrompida.
  - Ligue o interruptor de rede.
  - Verifique a linha com um busca-polos.
- Curto-circuito no cabo de alimentação elétrica.
  - Verificar as ligações.

### O aparelho não se liga.

- Foi escolhida a regulação crepuscular errada.
  - Redefina o nível de luminosidade.
- Interruptor de rede desligado.
  - Ligue o interruptor de rede.
- O fusível não está ligado ou está com defeito.
  - Ligue o fusível.
  - Substitua o fusível defeituoso.
- Área de deteção pequena demais ou incorreta.
  - Controle a área de deteção e ajuste.
- Fonte de luz avariada.
  - A fonte de luz não pode ser substituída. Substitua o aparelho no seu todo.

### O aparelho não se desliga.

- Movimento constante na área de deteção.
  - Controle a área de deteção.
  - Se for necessário, restrinja ou modifique a área de deteção.

### O aparelho liga-se inadvertidamente.

- Movimento na área de deteção, por ex., animais, árvores ou carros.
  - Controle a área de deteção.
  - Se for necessário, restrinja ou modifique a área de deteção.
- O aparelho mexe-se, por ex., devido a rajadas de vento ou chuva forte.
  - Monte o aparelho numa base firme.

## 10. Reciclagem

Equipamentos elétricos, acessórios e embalagens devem ser entregues num posto de reciclagem ecológica.



Nunca deite equipamentos elétricos para o lixo doméstico!

### Apenas para estados membros da U.E.:

Segundo a diretiva europeia relativa aos resíduos de equipamentos elétricos e eletrónicos, e a respetiva transposição para o direito nacional, todos os equipamentos elétricos e eletrónicos em fim de vida útil devem ser recolhidos separadamente e entregues nos pontos de recolha previstos para fins de reutilização ecológica.



## 11. Declaração de conformidade

Pela presente, a STEINEL Vertrieb GmbH declara que o sistema radioelétrico LS 150 S / LS 150 cumpre os requisitos da Diretiva do Conselho 2014/53/UE. O texto completo da Declaração de Conformidade UE encontra-se na internet, no seguinte endereço: [www.steinel.de](http://www.steinel.de)

## 12. Garantia do fabricante

Este produto Steinel foi fabricado com todo o zelo e o seu funcionamento e segurança verificados, de acordo com as normas em vigor, e sujeito a um controlo por amostragem aleatória. A STEINEL garante o bom estado e o bom funcionamento do aparelho. O prazo de garantia é de 36 meses a contar da data de compra. Damos garantia a falhas relacionadas com defeitos de material ou de fabrico. A garantia inclui a reparação ou a substituição das peças com defeito, de acordo com o nosso critério, estando excluídas as peças sujeitas a desgaste, os danos e as falhas originados por uma utilização ou manutenção incorreta. Excluem-se igualmente os danos provocados noutros objetos estranhos ao aparelho.

Os serviços previstos na garantia só serão prestados caso o aparelho seja apresentado bem embalado no respetivo serviço de assistência técnica, devidamente montado e acompanhado da fatura (data da compra e carimbo do revendedor) e de uma pequena descrição do problema.

### Serviço de reparação:

depois de expirado o prazo de garantia ou em caso de falha não abrangida pela garantia, contacte o serviço de assistência técnica mais perto de si para saber quais são as possibilidades de reparação.

**3** ANOS  
GARANTIA  
DO FABRICANTE

## 1. Om detta dokument

- Upphovsrättsligt skyddat. Eftertryck, även delar av texten, bara med vårt samtycke.
- Ändringar som görs pga den tekniska utvecklingen, förbehålles.

## 2. Allmänna säkerhetsanvisningar



### Fara om bruksanvisningen inte följs!

Bruksanvisningen innehåller viktig information för en säker hantering av armaturen. Särskild uppmärksamhet riktas mot eventuella faror. Om bruksanvisningen inte följs kan det leda till dödsfall eller allvarliga personskador.

- Läs bruksanvisningen noggrant.
  - Följ säkerhetsanvisningarna.
  - Förvara den tillgängligt.
- Hantering av elektrisk ström kan leda till farliga situationer. Kontakt med strömförande delar kan medföra elektrisk chock, brännsår eller leda till döden.
  - Arbeten på nätspänningen ska genomföras av kvalificerad yrkespersonal.
  - Installationsföreskrifter och anslutningskrav som gäller i respektive land ska iakttas (t.ex. D: VDE 0100, A: ÖVE-ÖNORM E8001-1, CH: SEV 1000).
  - Använd endast originalreservdelar.
  - Strålkastarens huvud blir hett under driften. Injustering av LED-panelen bara när den är kall.
  - Reparationer ska genomföras i en auktoriserad verkstad.

## 3. LS 150 S / LS 150

### Ändamålsenlig användning

LS 150 S

- LED-strålkastare med infraröd rörelsevakt.
- Väggmontage både inom- och utomhus.

LS 150

- LED-strålkastare.
- Väggmontage både inom- och utomhus.

### Icke ändamålsenlig användning

- LED-strålkastaren är inte dimbar.



Inte dimbar

### Utrustning

- Svängbar LED-panel.
- Rörligt sensorhus (endast S) ( $\pm 80^\circ$ )
- Hantering via inställningsregulator (endast S).
- IR-rörelsevakt (endast S).

### Funktionsprincip

- Bredstrålande ljus med effektiv LED-teknologi i kombination med opalskivan.
- Endast LS 150 S:
- IR-sensorn uppfattar värmestrålningen från kroppar i rörelse (t.ex. människor, djur).
  - Värmestrålningen omvandlas elektroniskt och aktiverar automatiskt en ansluten förbrukare (t.ex. en lampa).
  - Den säkraste rörelseregistreringen får du om armaturen monteras sidledes mot gåriktningen.
  - Räckvidden är begränsad om du går direkt mot armaturen.
  - Hinder (t.ex. träd, murar) skymmer sikten för sensorn.
  - Värmestrålningen registreras inte genom olika hinder (t.ex. väggar eller glasrutor) och då sker ingen koppling.
  - Plötsliga temperaturförändringar genom vädrets inverkan kan inte åtskiljas från värmekällor.

### Utföranden

- LS 150 S
- LS 150

### Innehåll (bild 3.1, 3.2)

Lamphuvudets svängområde (bild 3.3, 3.4, 6.7)  
Sensorenhetens rörlighet (bild 3.3, 6.6)

Produktmått LS 150 S (bild 3.5)

Produktmått LS 150 S (bild 3.6)

### Översikt över enheter LS 150 S (bild 3.7)

- A LED-panel
- B Kåpa
- C Väggfäste
- D Efterlystid
- E Skymningsinställning
- F Sensorenhet
- G Täckring

## Översikt över enheter LS 150 S (bild 3.8)

- A LED-panel
- B Kåpa
- C Väggfäste

### Tekniska data

- Mått (H × B × D):
  - LS 150 S: 210 × 155 × 176 mm
  - LS 150: 178 × 157 × 178 mm
- Systemeffekt (Pon): 14,70 W
- Ljusflöde (120°): 1375 lm
- Halvvärdesvinkel: 51°
- Ljusutbyte: 94 lm/W
- Spänning: 220 – 240 V, 50/60 Hz
- Färgtemperatur: 4000 K (neutralvit)
- Medellång livslängd för beräkningen:
  - L70B50 vid 25°C: 36 000 timmar
  - Färgåtergivningsindex:  $R_a = 80$
  - Färgkonsistens SDCM: Startvärde 6
- Ljusintensitetsfördelning

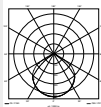

- Projekterad yta front: ca 240 cm<sup>2</sup>
- Sensortechnik (endast S): passiv-infraröd
- Standby sensor (P<sub>sb</sub>) (endast S): 0,50 W
- Bevakningsvinkel (endast S): 240° med 180° öppningsvinkel
- Sensorenhetens rörlighet (endast S): ± 80°
- Strålkastarens rörlighet:
  - horisontalt ± 40°
  - vertikalt 110° till -40°
- Efterlystid (endast S): 10 sek - 15 min
- Skymningsinställning (endast S): 2 - 1 000 lux
- Räckvidd (endast S): max. 12 m
- Skyddsklass: IP 44
- Isolationsklass: I
- Slagfasthet: IK 03
- Omgivningstemperatur: -10 °C till +30 °C
- Energieffektclass: Denna produkt innehåller en ljuskälla i energieffektclass "X".

## 4. Elektrisk installation

### Anslutning

Nätanslutningens matarledning består av en 2-resp. 3-ledarkabel:

- L** = Fas (oftast svart, brun eller grå)
- N** = Neutralledare (oftast blå)
- PE** = Skyddsledare (grön/gul)

### Information:

Skyddsledaren måste inte anslutas på denna produkt.

## Anslutningsdiagram (bild 4.1)

LED-strålkastarens ljuskälla kan inte bytas ut; om ljuskällan ändå måste bytas ut (t.ex. när den är uttjänt), så måste hela LED-strålkastaren bytas.

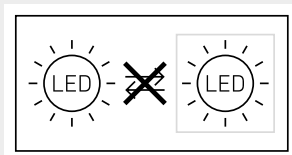

## 5. Montage



### Fara pga elektrisk ström!

Kontakt med strömförande delar kan medföra elektrisk chock, brännsår eller döden.

- Slå ifrån strömmen och avbryt spänningsförsörjningen.
- Kontrollera med spänningsprovare att alla ledningar är spänningsfria.
- Se till att spänningen inte kan slås till igen.

### Risk för materiella skador!

En förväxling av anslutningarna kan leda till kortslutning.

- Identifiera anslutningsledningarna.
- Sammankoppla anslutningsledningar på nytt.

### Montageförberedelser

- Kontrollera samtliga delar med avseende på skador. Är produkten skadad får den inte tas i bruk.
- Välj en lämplig monteringsplats.
  - Med hänsyn till räckvidden. **(bild 5.1)**
  - Med hänsyn till rörelsedetektering. **(bild 5.2, 5.3)**
  - Vibrationsfritt.
  - Bevakningsområde utan hinder.
  - Inte i explosionsfarliga miljöer.
  - Inte på lättantändliga underlag.
  - Se inte i LED-lampan på nära avstånd (<20 cm).
  - Montage: LED-strålkastaren måste monteras vågrätt (± 15°).
- Injustera LED-strålkastaren korrekt. **(bild 5.4)**

## Montageordning

- Kontrollera att spänningen är frånslagen. **(bild 4.1)**
- Lossa låsskruven. **(bild 5.5)**
- Lossa armaturhuset från väggfästet. **(bild 5.5)**
- Ta bort kopplingsplinten från vägghållaren. **(bild 5.6)**
- Markera borrhålen. **(bild 5.7)**
- Borra hål och sätt i pluggar. **(bild 5.8)**
- Stick igenom membranet. Sätt i pluggen, dra igenom kabeln (infäld matarledning). **(bild 5.9)**
- Bryt av den ena kabelskon. Stick igenom membranet. Dra igenom kabeln (utanpåliggande kabel). **(bild 5.10)**
- Anslut nätkabeln. **(bild 5.11)**
- Anslut kopplingsplinten. **(bild 5.11)**
- Sätt fast armaturhuset på väggfästet. **(bild 5.12)**
- Skruva i säkringsskruven. **(bild 5.13)**
- Slå till spänningen. **(bild 5.13)**
- Genomför inställningarna → "6. Funktion"

## 6. Funktion

### Fabriksinställningar (endast S)

Efterlystid (E): 10 sekunder

Skymningsinställning (F): 1000 lux, (dagdrift)

Alla funktioner kan ställas in när täckringen är avdragen.



### Efterlystid (endast S) (bild 6.1/D)

Önskad efterlystid för LED-strålkastaren kan ställas in steglöst från ca 10 sekunder till max. 15 minuter. Vid varje registrerad rörelse som sker innan denna tid löpt ut, startar tiduret på nytt.

- Ställskruv + = ca 15 minuter
- Ställskruv – = ca 10 sekunder

### Skymningsinställning (endast S) (bild 6.1/E)

LED-strålkastarens önskade aktiveringströskel kan ställas in steglöst från ca 2 till 1000 lux.

- Ställskruven på  = drift i dagsljus (oberoende av ljusstyrka)
- Ställskruven på  = skymningsdrift (ca 2 lux)

För inställningen av bevakningsområdet och för funktionstestet i dagsljus, måste ställskruven stå på .

### Information:

Rekommendation för inställningen av bevakningsområdet:

- Välj den kortaste tiden.
- Gör inställningen i skymningen.

### Innformation:

Efter varje gång som LED-strålkastaren har släckts avbryts rörelsebevakningen i ca 1 sekund. Först efter att denna tid har löpt ut kan LED-strålkastaren tändas igen vid rörelse.

### Självtest (endast S)

Vid idrifttagningen genomför elektroniken en självttest under ca 1 minut. Därefter är sensorn aktiv.

### Inställning/justering av räckvidden (endast S)

Bevakningsområdet kan ställas in individuellt allt efter behov.

### Täckfolie (endast S) (bild 6.2)

Täckfolien är till för att täcka så många linssegment som behövs och på så vis individuellt begränsa räckvidden. Felkopplingar utesluts och särskilt riskanta ställen övervakas riktat. **(bild 6.3, 6.4, 6.5)**

- Dela av täcksyddens längs de lodräta och vågräta markeringarna. **(bild 6.2)**
- Lossa täckringen.
- Haka i täcksyddens upptill på sensorlinsen.
- Genom att täckringen sticks i förankras täcksyddens ordentligt. **(bild 6.2)**

### Sensorenhet (endast S)

Genom att vrida på sensorhuset  $\pm 80^\circ$  kan dessutom en fininställning göras.

- Vrid sensorenheten  $80^\circ$  horisontalt. **(bild 6.6)**

### Övrigt

Lamphuvudets svängområde **(bild 6.7)**

## 7. Drift

LED-strålkastaren är inte avsedd som professionellt tjuvarlarm, eftersom den inte uppfyller de krav som ställs mot åverkan och sabotage. Väderleksinflytanden kan påverka LED-strålkastarens funktion. Kraftiga vindbyar, snöfall, regn- och hagelskuror kan orsaka oönskad tändning av ljuset, eftersom de plötsliga temperaturskillnaderna inte kan skiljas från normala värmekällor.

## 8. Rengöring och skötsel



### Fara pga elektrisk ström!

Om vatten kommer i kontakt med strömförande delar kan det medföra elektrisk chock, brännsår eller dödsfall.

- Rengör bara apparaten när den är torr.

### Risk för materiella skador!

Felaktiga rengöringsmedel kan orsaka skador på armaturen.

- Rengör den med en lätt fuktad trasa utan rengöringsmedel.

**Viktigt:** Driftsenheten kan inte bytas ut.

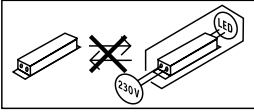

## 9. Åtgärdande av störningar

### Apparaten utan spänning

- Säkring inte påslagen eller defekt.
  - Tillkoppla säkringen.
  - Byt ut den defekta säkringen.
- Avbrott i kabel.
  - Slå till strömbrytaren.
  - Kontrollera kabeln med spänningsprovare.
- Kortslutning i nätanslutningen.
  - Kontrollera anslutningarna.

### Armaturen tänds inte.

- Felaktig skymningsinställning.
  - Ställ in reaktionsnivån på nytt.
- Nätströmbrytare från.
  - Slå till strömbrytaren.
- Säkring inte påslagen eller defekt.
  - Tillkoppla säkringen.
  - Byt ut den defekta säkringen.
- Bevakningsområde för litet eller inte korrekt.
  - Kontrollera och justera bevakningsområdet.
- Ljuskälla defekt.
  - Ljuskällan kan inte bytas ut. Hela armaturen måste bytas ut.

### Armaturen släcks inte.

- Ständig rörelse i bevakningsområdet.
  - Kontrollera bevakningsområdet.
  - Begränsa eller förändra bevakningsområdet vid behov.

### Apparaten sätts på oönskat.

- Rörelse i bevakningsområdet t.ex. genom djur, träd eller bilar.
  - Kontrollera bevakningsområdet.
  - Begränsa eller förändra bevakningsområdet vid behov.
- Apparaten rör sig t.ex. genom vindbyar eller nederbörd.
  - Montera apparaten på ett fast underlag.

## 10. Avfallshantering

Elapparater, tillbehör och förpackning måste lämnas in till miljövänlig återvinning.



Kasta inte elapparater i hushållssoporna!

### Gäller endast EU-länder:

Enligt det gällande europeiska direktivet om utjänta elektriska och elektroniska apparater och dess omsättning i nationell lagstiftning, måste utjänta elapparater lämnas in till miljövänlig återvinning.

## 11. Försäkran om överensstämmelse

Härmed förklarar STEINEL Vertrieb GmbH, att LS 150 S / LS 150 motsvarar direktivet 2014/53/EU. Den fullständiga texten till EU-försäkran om överensstämmelse finns på följande internetadress: [www.steinel.de](http://www.steinel.de)

## 12. Tillverkargaranti

Denna Steinel-produkt är tillverkad med största noggrannhet. Den är funktions- och säkerhets-testad enligt gällande föreskrifter och har därefter genomgått en stickprovskontroll. Steinel garanterar felfritt tillstånd och felfri funktion. Garantin gäller i 36 månader från inköpsdagen. Vi åtgärdar bristfälligheter orsakade av material- eller tillverkningsfel. Garantin uppfylls genom reparation eller utbyte av bristfälliga delar efter vårt val. Garantin omfattar inte slitage och skador orsakade av felaktigt hanterande eller bristande underhåll och skötsel av produkten. Följdskadorna på främmande föremål ersätts ej. Garantin gäller endast då produkten, som inte får vara demonterad, sändes väl förpackad med kort beskrivning av felet och fakturakopia eller kvitto (inköpsdatum och stämpel) till vår representant eller lämnas in till köpsstället.

### Reparationservice:

Kontakta nästa serviceställe för reparationer efter garantitidens utgång eller vid bristfälligheter som inte omfattas av garantin.

**3 ÅRS**  
TILLVERKAR  
GARANTI

## 1. Om dette dokument

- Ophavsretligt beskyttet. Eftertryk, også i uddrag, kun med vores tilladelse.
- Vi forbeholder os ret til ændringer af hensyn til den tekniske udvikling.

## 2. Generelle sikkerhedsanvisninger



**Fare, hvis brugsanvisningen ikke følges!**

Denne brugsanvisning indeholder vigtige informationer om sikker håndtering af enheden. Der gøres specifikt opmærksom på mulige farer. Manglende overholdelse kan medføre døden eller alvorlige kvæstelser.

- Læs brugsanvisningen omhyggeligt.
- Følg sikkerhedsanvisningerne.
- Opbevar brugsanvisningen, så der er adgang til den.
- Håndtering af elektrisk strøm kan medføre farlige situationer. Berøring af strømførende dele kan give elektrisk stød, forbrændinger og medføre dødsfald.
- Arbejde på netspænding skal udføres af kvalificeret fagpersonale.
- Overhold det pågældende lands installationsforskrifter og tilslutningsregler (f. eks. D: VDE 0100, A: ÖVE-ÖNORM E8001-1, CH: SEV 1000).
- Brug kun originale reservedele.
- Projektørens hus bliver varmt under brugen. LED-panelet må kun justeres i afkølet tilstand.
- Reparationer skal udføres af autoriserede værksteder.

## 3. LS 150 S / LS 150

### Korrekt anvendelse

LS 150 S

- LED-projektør med infrarød bevægelsessensor.
- Indendørs og udendørs vægmontering.

LS 150

- LED-projektør.
- Indendørs og udendørs vægmontering.

### Ukorrekt anvendelse

- LED-projektøren kan ikke dæmpes.



**Kan ikke dæmpes**

### Udstyr

- Drejeligt LED-panel.
- Bevægeligt sensorhus (un S) ( $\pm 80^\circ$ )
- Betjening med indstillingsknap (kun S).
- Infrarød bevægelsessensor (kun S).

### Funktionsprincip

- Diffus belysning vha. effektiv LED-teknologi og lysspredende skærm.

Kun LS 150 S:

- Den infrarøde sensor registrerer varmeudstrålingen fra genstande (f. eks. mennesker, dyr), der bevæger sig.
- Varmeudstrålingen omsættes elektronisk og tænder automatisk en tilsluttet forbruger (f.eks. en lampe).
- Den sikreste bevægelsesovervågning foretages ved at montere enheden sideværts i forhold til gangretningen.
- Rækkevidden er begrænset, hvis du går direkte hen mod enheden.
- Forhindringer (f. eks. træer, mure) hindrer sensorens udsyn.
- Hvis der er forhindringer (f. eks. mure eller ruder), registreres der ingen varmestråling, og der sker ingen omskiftning.
- Der skelnes ikke mellem pludselige temperaturudsving pga. vejret og varmekilder.

### Udførelser

- LS 150 S
- LS 150

### Leveringsomfang (fig. 3.1, 3.2)

### Drejeområde for projektørens hoved (fig. 3.3, 3.4, 6.7)

### Sensorenhedens drejeområde (fig. 3.3, 6.6)

### Produktmål LS 150 S (fig. 3.5)

### Produktmål LS 150 (fig. 3.6)

### Oversigt over enheden LS 150 S (fig. 3.7)

- A LED-panel
- B Hus
- C Vægbeslag
- D Tidsindstilling
- E Skumringsindstilling
- F Sensorenhed
- G Ringafdækning

## Oversigt over enheden LS 150 S (fig. 3.8)

- A LED-panel
- B Hus
- C Vægbeslag

### Tekniske data

- Mål (H × B × D):
  - LS 150 S: 210 × 155 × 176 mm
  - LS 150: 178 × 157 × 178 mm
- Effektforbrug ( $P_{on}$ ): 14,70 W
- Lysstrøm (120°): 1375 lm
- Halvvrædivinkel: 51°
- Effektivitet: 94 lm/W
- Nettilslutning: 220 – 240 V, 50/60 Hz
- Farvetemperatur: 4000 K (neutral hvid)
- Gennemsnitlig beregnet levetid:
  - L70B50 ved 25°C: 36.000 timer
  - Farvegengivelsesindeks:  $R_a = 80$
  - Farvekonsistens SDCM: startværdi 6
  - Lysstyrkefordeling:

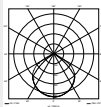

- Projiceret areal front: ca. 240 cm<sup>2</sup>
- Sensortechnik (kun S): Passiv infrarød
- Standby sensor ( $P_{sb}$ ) (kun S): 0,50 W
- Overvågningsvinkel (kun S): 240° med 180° åbningsvinkel
- Sensorenhedens drejeradius (kun S): ± 80°
- Projektørens drejeradius:
  - Vandret ± 40°
  - Lodret + 110° til -40°
- Tidsindstilling (kun S): 10 s - 15 min
- Skumringsindstilling (kun S): 2 - 1000 Lux
- Rækkevidde (kun S): maks. 12 m
- Kapslingsklasse: IP 44
- Beskyttelsesklasse: I
- Slagstyrke: IK 03
- Omgivelsestemperatur: -10 °C til +30 °C
- Energieffektivitetsklasse:

Dette produkt indeholder en lyskilde i energieffektivitetsklasse "x"

## 4. Elektrisk installation

### Tilslutning

Nettilførslen består af en ledning med 2 eller 3 ledere:

- L = fase (oftest sort, brun eller grå)
- N = nulleder (oftest blå)
- PE = jordledning (grøn/gul)

### Bemærk:

Jordlederen skal ikke tilsluttes ved dette produkt.

## Tilslutningsdiagram (fig. 4.1)

Lyskilden i denne LED-projektør kan ikke udskiftes. Hvis lyskilden skal udskiftes (f. eks. når den ikke fungerer længere), skal hele LED-projektøren udskiftes.

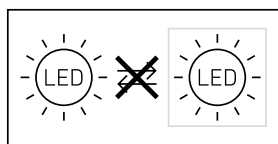

## 5. Montering



### Fare pga. elektrisk strøm!

Berøring af strømførende dele kan give elektrisk stød, forbrændinger og medføre dødsfald.

- Slå strømmen fra, og afbryd spændingstilførslen.
- Kontrollér med en spændingstester, om spændingen er afbrudt.
- Sørg for, at spændingstilførslen forbliver afbrudt.

### Fare for materielle skader!

Ombytning af tilslutningsledningerne kan medføre kortslutning.

- Identificer tilslutningsledningerne.
- Forbind tilslutningsledningerne igen.

### Forberedelse af montering

- Kontrollér alle komponenter for beskadigelser. Er produktet beskadiget, må det ikke tages i brug.
- Vælg et egnet monteringssted.
  - Tag hensyn til rækkevidden (fig. 5.1)
  - Tag hensyn til bevægelsesregistreringen (fig. 5.2, 5.3)
  - Vibrationsfrit.
  - Overvågningsområde uden forhindringer.
  - Ikke i eksplosionsfarlige områder.
  - Ikke på let brændbare overflader.
  - Ingen mulighed for at se ind i LED-projektøren fra kort afstand (<20 cm).
  - Montering af LED-projektør i vandret stilling (± 15°).

- Juster LED-projektøren korrekt (fig. 5.4)

### Monteringsstrin

- Kontrollér, at spændingstilførslen er afbrudt (fig. 4.1)
- Løsn sikringskruen (fig. 5.5)
- Løsn huset fra vægbeslaget (fig. 5.5)
- Adskil stikklemmen fra vægbeslaget (fig. 5.6)
- Markér borehullerne (fig. 5.7)
- Bor huller, og sæt rawplugs i (fig. 5.8)

- Gennembryd membranen. Indsæt tætningsproppen, og før ledningen igennem (skjult tilførselsledning) (fig. 5.9)
- Knæk en af de to lasker af. Gennembryd membranen. Før ledningen igennem (synlig tilførselsledning) (fig. 5.10)
- Tilslut tilslutningskablet (fig. 5.11)
- Tilslut stikklemmen (fig. 5.11)
- Sæt huset på vægbeslaget (fig. 5.12)
- Skru sikrings-skruen i (fig. 5.13)
- Slå strømforsyningen til (fig. 5.13)
- Foretag indstillinger → "6. Funktion"

## 6. Funktion

### Standardindstillinger (kun S)

Tidsindstilling (E): 10 sekunder  
Skumringsindstilling (F): 1000 lux, (dagsdrift)

Alle funktioner kan kun indstilles, når ringafdækningen er taget af.

### Tidsindstilling (kun S) (fig. 6.1/D)

LED-projektørens ønskede lysvarighed kan indstilles trinløst fra ca. 10 sekunder til maks. 15 minutter.

Enhver bevægelse, som registreres, inden denne tid er udløbet, starter atter tidstælleren.

- Indstillingsknap + = ca. 15 minutter
- Indstillingsknap – = ca. 10 sekunder

### Skumringsindstilling (kun S) (fig. 6.1/E)

LED-projektørens ønskede reaktionsværdi kan indstilles trinløst fra ca. 2 til 1000 lux.

Indstillingsknap indstillet til  = anvendelse i dagslys (uafhængigt af lysstyrke)

- Indstillingsknap indstillet til  = skumringstilstand (ca. 2 lux)

Ved indstilling af overvågningsområdet og funktionstest i dagslys skal indstillingsknappen stå på



### Bemærk:

Anbefaling for indstilling af overvågningsområdet:

- Vælg den korteste tid.
- Foretag indstillingen ved skumring.

### Bemærk:

Hver gang LED-projektøren slukkes, er en ny bevægelsesregistrering spærret i ca. 1 sekund. Først derefter kan LED-projektøren igen tændes ved bevægelse.

### Selvtest (kun S)

Ved ibrugtagning udfører elektronikken en selvtest i ca. 1 minut. Derefter er sensoren aktiv.

### Rækkeviddeindstilling/justering (kun S)

Overvågningsområdet kan indstilles optimalt alt efter behov.

### Afdækningsfolie (kun S) (fig. 6.2)

Formålet med afdækningsfolien er at dække et vilkårligt antal linsesegmenter og hermed begrænse rækkevidden individuelt. Fejlomskiftninger udelukkes, eller faresteder overvåges målrettet (fig. 6.3, 6.4, 6.5).

- Afdækningerne afrives langs de lodrette og vandrette perforeringer (fig. 6.2).
- Afr monter dækningen.
- Afdækningerne skal påsættes i det øverste område af sensorlinsen.
- Afdækningerne fastgøres ved at sætte dækningen på (fig. 6.2)

### Sensorenhed (kun S)

Ved at dreje sensorhuset  $\pm 80^\circ$  er det endvidere muligt at foretage en finjustering.

- Drejning af sensorenheden vandret  $\pm 80^\circ$  (fig. 6.6).

### Andet:

Drejeområde for projektørens hoved (fig. 6.7)

## 7. Drift

LED-projektøren er ikke egnet til særlige tyverialarmer, da den dertil foreskrevne sabotagesikring mangler. Vejret kan påvirke LED-projektørens funktion. Ved kraftige vindstød, sne, regn og hagl kan der opstå fejlkobling, idet pludselige temperatursvingninger ikke kan skelnes fra varmekilder.

## 8. Rengøring og vedligeholdelse



Fare pga. elektrisk strøm!

Hvis vand kommer i kontakt med strømførende dele, kan det medføre elektrisk stød, forbrændinger eller død.

- Rengør kun produktet, hvis det er tørt.

### Fare for materielle skader!

Enheden kan blive beskadiget pga. forkerte rengøringsmidler.

- Rengør produktet med en let fugtig klud uden rengøringsmiddel.



**Vigtigt:** Transformeren kan ikke udskiftes.

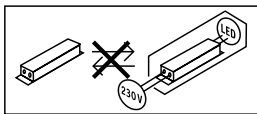

## 9. Afhjælpning af fejl

### Produkt uden spænding.

- Sikring ikke slået til eller defekt.
  - Slå sikringen til.
  - Udskift den defekte sikring.
- Ledning afbrudt.
  - Slå netafbryderen til.
  - Kontrollér ledningen med en spændingstester.
- Kortslutning i nettilførslen.
  - Kontrollér tilslutningerne.

### Enheden tænder ikke.

- Der er valgt en forkert skumringsindstilling.
  - Indstil aktiveringslysstyrken igen.
- Netafbryder slået fra.
  - Slå netafbryderen til.
- Sikring ikke slået til eller defekt.
  - Slå sikringen til.
  - Udskift den defekte sikring.
- Overvågningsområde for lille eller ikke korrekt.
  - Kontrollér og juster overvågningsområdet.
- Lyskilde defekt.
  - Lyskilden kan ikke udskiftes. Udskift enheden komplet.

### Enheden slukker ikke.

- Konstant bevægelse i overvågningsområdet.
  - Kontrollér overvågningsområdet.
  - Begræns eller ændr overvågningsområdet om nødvendigt.

### Produktet tænder uønsket.

- Bevægelse i overvågningsområdet, f.eks. dyr, træer eller biler.
  - Kontrollér overvågningsområdet.
  - Begræns eller ændr overvågningsområdet om nødvendigt.
- Produktet bevæger sig på grund af vindstød eller nedbør.
  - Monter produktet på et stabilt underlag.

## 10. Bortskaffelse

Elapparater, tilbehør og emballage skal bortskaffes til miljøvenlig genvinding.



Smid ikke elapparater ud sammen med husholdningsaffaldet!

## Kun for EU-lande:

I henhold til det europæiske direktiv om kasserede el- og elektronikapparater skal kasserede elapparater indsamles separat og bortskaffes til miljøvenlig genvinding.

## 11. Overensstemmelseserklæring

Hermed erklærer STEINEL Vertrieb GmbH, at LS 150 S / LS 150 er i overensstemmelse med direktivet 2014/53/EU. Du kan læse EU-overensstemmelseserklæringens komplette tekst under følgende internetadresse: [www.steinel.de](http://www.steinel.de)

## 12. Producentgaranti

Dette Steinel-produkt er fremstillet med største omhu, funktions- og sikkerhedstestet iht. de gældende forskrifter samt underlagt stikprøvekontrol.

Steinel garanterer for upåklagelig beskaffenhed og funktion. Garantien gælder 36 måneder fra den dag, produktet er solgt til forbrugeren. Vi afhjælper mangler, der skyldes materiale- eller fabrikationsfejl, og garantien ydes i form af reparation eller udskiftning af defekte dele efter vores valg. Der ydes ikke garanti ved skader på sliddele, ej heller ved skader og mangler, der er opstået pga. ukorrekt behandling og vedligeholdelse. Yderligere følgeskader på fremmede genstande dækkes ikke.

Garantien gælder kun, hvis den ikke-adskilte enhed sammen med en beskrivelse af fejlen, kassebon eller faktura (købsdato og forhandlerstempel) sendes velemballeret til den pågældende serviceafdeling.

### Reparationservice:

Når garantiperioden er udløbet, eller i tilfælde af mangler, der ikke dækkes af garantien, skal du spørge nærmeste serviceværksted om mulighederne for reparation.

**3 Å R S**  
PRODUCENT  
GARANTI

## 1. Tämä asiakirja

- Tekijänoikeudellisesti suojattu. Jälkipainatus (myös osittainen) sallittu vain, mikäli annamme siihen luvan.
- Oikeudet teknistä kehitystä palveleviin muutoksiin pidätetään.

## 2. Yleiset turvaohjeet



### Käyttöohjeen laiminlyönnistä aiheutuva vaara!

Tämä käyttöohje sisältää tärkeitä laitteen turvalliseen käsittelyyn liittyviä tietoja. Mahdollisiin vaaroihin viitataan erikseen. Ohjeiden noudattamatta jättäminen voi johtaa kuolemaan tai vakaviin vammoihin.

- Lue käyttöohje huolellisesti.
- Huomioi turvaohjeet.
- Säilytä helposti saatavilla.
- Sähkövirta voi johtaa vaarallisiin tilanteisiin. Sähköä johtavien osien koskettaminen voi johtaa sähköiskuun, palovammoihin tai kuolemaan.
- Ammattitaitoisen henkilökunnan on tehtävä verkkojännitettä koskevat työt.
- Voimassa olevia asennus- ja liitäntäohjeita on noudatettava.
- Käytä ainoastaan alkuperäisiä varaosia.
- Valonheittimen runko lämpenee käytön aikana. LED-taulun suuntaaminen on tehtävä vain jäähtyneenä.
- Ammattikorjaamon on tehtävä korjaukset.

## 3. LS 150 S / LS 150

### Käyttötarkoituksen mukainen käyttö

LS 150 S

- Infrapunaliiketuunnistimella varustettu LED-valonheitin.
- Kiinnitys seinään sisällä ja ulkona.

LS 150

- LED-valonheitin.
- Kiinnitys seinään sisällä ja ulkona.

### Käyttötarkoituksen vastainen käyttö

- LED-valonheitintä ei voi himmentää.



### Ei himmennettävissä

### Varustus

- Kääntyvä LED-taulu.
- Liikkuva tunnistimen kotelo (vain S) ( $\pm 80^\circ$ )
- Käyttö säätimen avulla (vain S).
- Infrapunaliiketuunnistin (vain S)

### Toimintaperiaate

- Tehokas LED-teknologia opaaliin lasiin yhdistettynä mahdollistaa laaja-alaisen valaisun.

Vain LS 150 S:

- Infrapunatunnistin havaitsee liikkuvista ihmisistä, eläimistä jne. lähtevän lämpösäteilyn.
- Lämpösäteily muunnetaan elektronisesti ja liitetty laite (esim. valaisin) kytkeytyy automaattisesti päälle.
- Tunnistus tapahtuu varmimmin, kun laite asennetaan sivuttain kulkusuuntaan nähden.
- Toimintaetäisyys on lyhyempi kuljettaessa suoraan laitetta kohti.
- Esteet (esim. puut, seinät) estävät tunnistimen näkyvyyden.
- Esteet (esim. seinä tai lasiruudut) estävät lämpösäteilyn tunnistuksen, eikä valo tällöin kytkeydy.
- Säässä tapahtuvia äkillisiä lämpötilan vaihteluita ei eroteta muista lämmönlähteistä.

### Mallit

- LS 150 S
- LS 150

### Toimituslaajuus (kuva 3.1, 3.2)

### Valonheittimen taulun kääntyvyys

(kuva. 3.3, 3.4, 6.7)

Tunnistinyksikön kääntyvyys (kuva 3.3, 6.6)

### Tuotemitat LS 150 S (kuva 3.5)

Tuotemitat LS 150 (kuva 3.6)

### Laitteen yleiskuva LS 150 S (kuva 3.7)

- A LED-taulu
- B Runko
- C Seinäkiinnitysosa
- D KytKentäajan asetus
- E Hämärystason asetus
- F Tunnistinyksikkö
- G Rengassuojus

## Laitteen yleiskuva LS 150 S (kuva 3.8)

- A LED-taulu
- B Runko
- C Seinäkiinnitysosa

### Tekniset tiedot

- Mitat (K × L × S):
  - LS 150 S: 210 × 155 × 176 mm
  - LS 150: 178 × 157 × 178 mm
- Ottoteho ( $P_{on}$ ): 14,70 W
- Valovirta (120°): 1375 lm
- Puoliintumiskulma: 51°
- Hyötysuhde: 94 lm/W
- Verkkoliitäntä: 220 – 240 V, 50/60 Hz
- Värlämpötila: 4000 K (neutraali valkoinen)
- Keskimääräinen mitoituselinikä:
  - L70B50, 25 °C: 36 000 tuntia
- Värinastoindeksi:  $R_a = 80$
- Väriin konsistenssi SDCM: alkuarvo 6
- Valovoimakkuuden jakautuminen:
- Projisoitu alue edessä: n. 240 cm<sup>2</sup>
- Tunnistintekniikka (vain S): passiivinen infrapuna
- Standby, tunnistin ( $P_{sb}$ ) (vain S): 0,50 W
- Toimintakulma (vain S):
  - 240°, avauskulma 180°
- Tunnistinyksikön kääntävyys (vain S): ± 80°
- Valonheittimen kääntävyys:
  - vaakasuunnassa ± 40°
  - pystysuunnassa + 110° bis -40°
- Kytchentäjän asetus (vain S): 10 s - 15 min
- Hämärytystason asetus (vain S): 2 - 1000 Lux
- Toimintaetäisyys (vain S): enint. 12 m
- Kotelointiluokka: IP 44
- Suojausluokka: I
- Iskunkestävyys: IK 03
- Ympäristölämpötila: -10 °C ... +30 °C
- Energiatohokkuusluokka: Tämä tuote sisältää valonlähteen, jonka energiatohokkuusluokka on "x"

## 4. Sähköasennus

### Kytchentä

Verkkoyhteydenä käytetään 2- tai 3-johtimista kaapelia:

**L** = vaihe (useimmiten musta, ruskea tai harmaa)

**N** = nolajohdin (useimmiten sininen)

**PE** = suojamaajohdin (vihreä/keltainen)

### Huomautus:

Suojamaajohdinta ei tässä tuotteessa tarvitse liittää.

## Liitäntäkaavio (kuva 4.1)

Tämän LED-valonheittimen valonlähdettä ei voi vaihtaa; koko LED-valonheitin joudutaan vaihtamaan uuteen, jos valonlähde ei enää toimi (esim. sen käyttöiän päätyttyä).

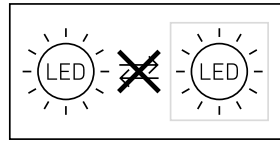

## 5. Asennus



### Sähkövirran aiheuttama vaara!

Sähköä johtavien osien koskettaminen voi johtaa sähköiskuun, palovammoihin tai kuolemaan.

- Katkaise virta.
- Tarkista jännitteettömyys jännitteenkoettimella.
- Varmista, että virta ei palaudu.

### Aineellisten vahinkojen vaara!

Liitäntäjohtojen vaihtuminen keskenään voi johtaa oikosulkuun.

- Tunnista liitäntäjohdot.
- Yhdistä liitäntäjohdot uudelleen.

### Asennuksen valmistelu

- Tarkista, että missään komponentissa ei ole vaurioita. Älä ota tuotetta käyttöön, jos siinä on vaurioita.
- Valitse sopiva asennuspaikka.
  - Huomioi toimintaetäisyys. (Kuva 5.1)
  - Huomioi toiminta-alue. (Kuva 5.2, 5.3)
  - Tärinätön paikka.
  - Toiminta-alueella ei ole esteitä.
  - Ei räjähdysvaarallisille alueille.
  - Ei herkästi syttyville pinnoille.
  - Ei mahdollisuutta katsoa LED-valaisimeen lyhyeltä etäisyydeltä (<20 cm).
  - LED-valonheittimen asennus vaakaasuoraan asentoon (± 15°).
- Suuntaa LED-valonheitin oikein. (Kuva 5.4)

### Asennuksen vaiheet

- Tarkista, että virta on katkaistu. (Kuva 4.1)
- Avaa lukitusruuvi. (Kuva 5.5)
- Irrota kotelo seinäkiinnitysosasta. (Kuva 5.5)
- Irrota jousiliitin seinäkiinnitysosasta. (Kuva 5.6)
- Merkitse reiät. (Kuva 5.7)
- Poraa reiät ja aseta tulpat. (Kuva 5.8)

- **Lävistä kalvo.** Aseta tiivistystulppa, työnnä johto sen läpi (johdon uppoasennus). **(Kuva 5.9)**
- Taita toinen läpivientiaihioista irti. Lävistä kalvo. Työnnä johto sisään (johdon pinta-asennus). **(Kuva 5.10)**
- Liitä liitäntäkaapeli. **(Kuva 5.11)**
- Yhdistä pistoliitin. **(Kuva 5.11)**
- Liitä kotelo seinäkiinnitysosaan. **(Kuva 5.12)**
- Kierrä lukitusruuvi paikoilleen. **(Kuva 5.13)**
- Kytke virta päälle. **(Kuva 5.13)**
- Suorita asetukset → **”6. Toiminta”**

## 6. Toiminta

### Tehdasasetukset (vain S)

KytKentäajan asetus (E): 10 sekuntia

Hämärystason asetus (F): 1000 luksia (päiväkäyttö)

Kaikki toiminnot voidaan säätää vain, kun rengassuojus otetaan pois.

### KytKentäajan asetus (vain S) (kuva 6.1/D)

LED-valonheittimen kytKentäaika (päävalaistus) voidaan asettaa portaattomasti noin 10 sekunnin ja enintään 15 minuutin välille. Jokainen tämän ajan kuluessa havaittu liike käynnistää kytKentäajan uudelleen.

– Säädin + = n. 15 minuuttia

– Säädin – = n. 10 sekuntia

### Hämärystason asetus (vain S) (kuva 6.1/E)

LED-valonheittimen haluttu kytKeitymiskynnys voidaan asettaa portaattomasti n. 2–1000 luksin välille.

– Säädin asetettu kohtaan  = päiväkäyttö (valoisuudesta riippumatta)

– Säädin asetettu kohtaan  = hämäräkäyttö (noin 2 luksia)

Toiminta-alueen asettamisen ja toimintatestin suorittamisen ajaksi säädin on käännettävä asentoon



### Huomautus:

Toiminta-alueen säätämiseen liittyvä suositus:

- Valitse lyhin aika.
- Tee säätö hämärässä.

### Huomautus:

LED-valonheittimen sammuttua kestää aina noin yhden sekunnin, kunnes tunnistin reagoi liikkeeseen toiminta-alueella. LED-valonheitin syttyy liikkeen yhteydessä uudelleen vasta tämän ajan kuluttua.

### Itsetesti (vain S)

Käyttöönoton yhteydessä elektroniikka suorittaa noin minuutin kestävästä itsetestistä. Tunnistin on sen jälkeen aktiivinen.

### Toiminta-alueen rajausta / säätö (vain S)

Toiminta-alueita voidaan tarvittaessa rajata.

### Suojakalvo (vain S) (kuva 6.2)

Linssin suojuksella voidaan peittää haluttu määrä linssin lohkoja eli rajata toimintaetäisyyttä yksilöllisesti. Näin voidaan estää virhekytkennät tai rajata tietyt alueet pois. **(Kuva 6.3, 6.4, 6.5)**

- Voit erottaa suojuksia toisistaan pystysuunnassa ja vaalasuunnassa valmiita uria pitkin taittamalla. **(Kuva 6.2)**
- Irrota rengassuojus.
- Ripusta linssin suojuksia tunnistimen linssin yläosaan.
- Kun rengassuojus pistetään takaisin paikoilleen, linssin suojuksia kiinnittyvät. **(Kuva 6.2)**

### Tunnistinyksikkö (vain S)

Hienosäätö on mahdollista kiertämällä tunnistimen runkoa  $\pm 80^\circ$ .

– Tunnistinyksikön kääntäminen vaakatasossa  $\pm 80^\circ$ . **(Kuva 6.6)**

### Muuta:

Valonheittimen taulun kääntyvyys. **(kuva 6.7)**

## 7. Käyttö

LED-valonheitin ei sovellu käytettäväksi osana erityisiä murtohälytysjärjestelmiä, sillä siitä puuttuu määräysten mukainen suojaus sabotaasin varalta. Sääolosuhteet saattavat vaikuttaa LED-valonheittimen toimintaan. Voimakkaat tuulenpuuskat sekä lumi-, vesi- ja raesateet saattavat aiheuttaa virhetoimintoja, koska tunnistin ei erota äkillisiä lämpötilan vaihteluita lämmönlähteistä.

## 8. Puhdistus ja hoito



### Sähkövirran aiheuttama vaara!

Veden pääseminen kosketuksiin sähköä johtavien osien kanssa voi johtaa sähköiskuun, palovammoihin tai kuolemaan.

- Puhdista laite vain kuivana.

### Aineellisten vahinkojen vaara!

Väärien puhdistusaineiden käyttö voi vioittaa laitetta.

- Puhdista laite vain hieman kostutetulla liinalla ilman puhdistusainetta.

**Tärkeää:** Käyttölaitetta ei voi vaihtaa uuteen.

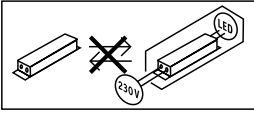

## 9. Viankorjaus

### Laitteessa ei ole jännitettä.

- Sulaketta ei ole kytketty tai se on viallinen.
  - Kytke sulake päälle.
  - Vaihda viallinen sulake.
- Katkos johdossa.
  - Kytke verkkokytkin päälle.
  - Tarkasta johto jännitteenkoettimella.
- Oikosulku verkkojohdossa.
  - Tarkasta liitännät.

### Laite ei kytkeydy.

- Väärä hämällystason asetus.
  - Aseta hämällystaso uudelleen.
- Verkkokytkin pois päältä.
  - Kytke verkkokytkin päälle.
- Sulaketta ei ole kytketty tai se on viallinen.
  - Kytke sulake päälle.
  - Vaihda viallinen sulake.
- Toiminta-alue liian pieni tai ei oikea.
  - Tarkista ja säädä toiminta-alue.
- Valonlähde viallinen.
  - Valonlähdettä ei voi vaihtaa. Vaihda laite kokonaan uuteen.

### Laite ei kytkeydy pois.

- Jatkovaa liikettä toiminta-alueella.
  - Tarkista toiminta-alue.
  - Rajaa tai muuta toiminta-alueita tarvittaessa.

### Laite kytkeytyy ei-toivotusti päälle.

- Liikettä toiminta-alueella (esim. eläimiä, puita tai autoja).
  - Tarkista toiminta-alue.
  - Rajaa tai muuta toiminta-alueita tarvittaessa.
- Laite heiluu (liikkuu) esim. tuulenpuuskien tai voimakkaan sateen takia.
  - Kiinnitä laite tukevalle alustalle.

## 10. Hävittäminen

Sähkölaitteet, tarvikkeet ja pakkaukset tulee toimittaa ympäristöystävälliseen kierrätykseen.



Älä heitä sähkölaitteita talousjätteiden sekaan!

## Koskee vain EU-maita:

Voimassa olevan euroopalaisen sähkö- ja elektroniikkaromua koskevan direktiivin ja sen kansalliseen lainsäädäntöön saattamisen mukaisesti käytökelvottomat sähkölaitteet on koottava erikseen ja toimitettava ympäristöystävälliseen kierrätykseen.

## 11. Selvitys yhdenmukaisuudesta

STEINEL Vertrieb GmbH vakuuttaa täten, että LS 150 S / LS 150 on direktiivin 2014/53/EU asettamien vaatimusten mukainen. EU-vaatimustenmukaisuusvakuutuksen teksti on luettavissa kokonaan seuraavassa osoitteessa: <http://www.steinell.de>

## 12. Valmistajan takuu

Tämä STEINEL-tuote on valmistettu huolellisesti, ja sen toiminta ja turvallisuus on testattu voimassa olevien määräysten mukaisesti. Tuotantoa valvotaan pistokokein. STEINEL myöntää takuun tuotteen moitteettomalle toiminnalle ja rakenteelle. Takuuaika on 36 kuukautta ostopäivästä alkaen. Tänä aikana STEINEL vastaa kaikista materiaali- ja valmistusvirioista valintansa mukaan joko korjaamalla tai vaihtamalla vialliset osat. Takuun piiriin eivät kuulu kuluvat osat eivätkä vahingot, jotka ovat aiheutuneet väärästä huollosta tai käsittelystä tai laitteen putoamisesta. Takuu ei koske laitteen muille esineille mahdollisesti aiheuttamia vahinkoja. Viallinen laite toimitetaan yhdessä lyhyen virhekuvauxen ja ostokuitin kanssa (ostopäivämäärä ja myyjäiliikkeen leima) hyvin pakattuna lähimpään huoltopisteeseen. Takuu raukeaa, jos tuotetta on avattu enemmän kuin tuotteen asentaminen vaatii.

### Korjauspalvelu:

Takuuajan jälkeen tai takuun piiriin kuulumattoman vian ollessa kyseessä ota yhteyttä huoltopalveluumme ja pyydä tietoja korjausmahdollisuuksista.

**3** VUODEN  
VALMISTAJAN  
TAKUU

## 1. Om dette dokumentet

- Med opphavsrett. Ettertrykk, også i utdrag, kun med vår tillatelse.
- Det tas forbehold om endringer som tjener tekniske fremskritt.

## 2. Generelle sikkerhetsinstrukser



**Fare dersom bruksanvisningen ignoreres!**

Denne anvisningen inneholder viktig informasjon for sikker bruk av enheten. Det gjøres ekstra oppmerksom på mulige farer. Ignoreres disse, kan dette føre til død eller alvorlige personskader.

- Les bruksanvisningen nøye.
- Følg sikkerhetsinstruksene.
- Oppbevar bruksanvisningen tilgjengelig.
- Bruk av elektrisk strøm kan føre til farlige situasjoner. Berøring av strømførende deler kan føre til elektrisk sjokk, forbrenninger eller død.
- Arbeid på nettspenningen skal utføres av kvalifisert fagpersonale.
- Følg nasjonale installasjonsforskrifter og tilkoblingskrav (f.eks. D: VDE 0100, A: ÖVE-ÖNORM E8001-1, CH: SEV 1000).
- Bruk kun originale reservedeler.
- Lyskasterboksen blir varm under drift. Juster LED-panelet kun når det er avkjølt.
- Reparasjoner skal utføres på autoriserte verksteder.

## 3. LS 150 S / LS 150

### Forskriftsmessig bruk

LS 150 S

- LED-lyskaster med infrarød bevegelsessensor.
- Til montering på vegg inne og ute.

LS 150

- LED-lyskaster.
- Til montering på vegg inne og ute.

### Ikke forskriftsmessig bruk

- LED-lyskasteren kan ikke dimmes.



**Kan ikke dimmes**

## Utstyr

- LED-panelet kan svinges
- Bevegelig sensorhus (kun S) ( $\pm 80^\circ$ )
- Betjening med skruknapp (kun S).
- Infrarød bevegelsessensor (kun S).

## Funksjon

- Effektiv LED-teknologi kombinert med opalhvitt glassflate gir lys over et stort område.

Kun LS 150 S:

- Den infrarøde sensoren registrerer varmestrålingen fra f.eks. mennesker eller dyr som beveger seg.
- Varmestrålingen omsettes elektronisk og kobler automatisk inn et tilknyttet apparat (f.eks. en lampe).
- Den sikreste bevegelsesregistreringen oppnås når enheten monteres til siden for gangretningen.
- Rekkevidden er innskrenket når man går rett mot enheten.
- Hindre (f.eks. trær, murer) reduserer sensorens sikt.
- Det registreres ingen varmeutstråling gjennom hindre (f.eks. murer eller glassflater), og lampen kobles ikke inn.
- Det skilles ikke mellom plutselige temperatursvingninger grunnet værpåvirkning og varmekilder.

## Modeller

- LS 150 S
- LS 150

## Leveringsomfang (ill. 3.1, 3.2)

**Lyskasterhodets svingvidde (ill. 3.3, 3.4, 6.7)**  
**Sensorens svingvidde (ill 3.3, 6.6)**

**Produktmål LS 150 S (ill. 3.5)**

**Produktmål LS 150 (ill. 3.6)**

## Oversikt over apparat LS 150 S (ill. 3.7)

- A LED-panel
- B Hus
- C Veggholder
- D Tidsinnstilling
- E Skumringsinnstilling
- F Sensorens het
- G Ringdeksel

## Oversikt over apparat LS 150 S (ill. 3.8)

- A LED-panel
- B Hus
- C Veggholder

## Tekniske spesifikasjoner

– Mål (h × b × d):

LS 150 S: 210 × 155 × 176 mm

LS 150: 178 × 157 × 178 mm

- Effektopptak ( $P_{on}$ ): 14,70 W
- Lysstrøm (120°): 1375 lm
- Halvverdivinkel: 51°
- Effektivitet: 94 lm/W
- Nettilkobling: 220 – 240 V, 50/60 Hz
- Fargetemperatur: 4000 K (nøytralhvitt)
- Middels levetid:

L70B50 ved 25 °C: 36 000 timer

- Indeks for fargegjengivelse:  $R_a = 80$
- Fargekonsistens SDCM: startverdi 6
- Lysstyrkefordeling:

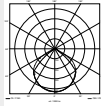

- Projisert flate front: ca. 240 cm<sup>2</sup>
- Sensorteknikk (kun S): passiv-infrarød
- Standby sensor ( $P_{sb}$ ) (kun S): 0,50 W
- Dekningsvinkel (kun S): 240° med 180° åpningsvinkel
- Sensorenhetens svingvidde (kun S): ± 80°
- Lyskasterens svingvidde:

horisontalt ± 40°  
vertikalt + 110° til -40°

- Tidsinnstilling (kun S): 10 s - 15 min
- Skumringsinnstilling (kun S): 2 - 1000 lux
- Rekkevidde (kun S): maks. 12 m
- Kapslingsgrad: IP 44
- Beskyttelsesklasse: I
- Slagfasthet: IK 03
- Omgivelsestemperatur: -10 °C til +30 °C
- Energieffektivitetsklasse:

*Dette produktet inneholder en lyskilde med energieffektivitetsklasse «x»*

## 4. Elektrisk installasjon

### Tilkobling

Nettledningen består av en 2- eller 3-ledet kabel:

**L** = fase (som regel svart, brun eller grå)

**N** = nulleleder (som regel blå)

**PE** = jordleder (grønn/gul)

### Merk:

For dette produktet er det ikke nødvendig å koble til jordlederen.

### Koblingskjema (ill. 4.1)

Lyskilden i denne LED-lyskasteren kan ikke skiftes ut. Dersom lyskilden må erstattes (f.eks. mot slutten av levetiden), må hele LED-lyskasteren skiftes ut.

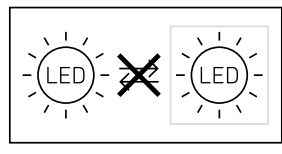

## 5. Montering



**Elektrisk strøm kan utgjøre fare!**

Berøring av strømførende deler kan føre til elektrisk sjokk, forbrenninger eller død.

- Slå av strømmen og stans strømtilførselen.
- Bruk en spenningstester til å kontrollere at ledningen er strømfri.
- Påse at strømtilførselen forblir stanset.

### Fare for materielle skader!

Forveksles tilkoblingsledningene, kan dette føre til kortslutning.

- Identifiser tilkoblingsledningene.
- Koble til tilkoblingsledningene på nytt.

### Forberede montering

- Kontroller alle komponenter for skader. Ikke ta produktet i bruk dersom det er skadet.
- Velg et egnet monteringssted.
  - Ta hensyn til rekkevidden. (ill. 5.1)
  - Ta hensyn til bevegelsesdekningen. (ill. 5.2, 5.3)
    - Vibrasjonsfritt.
    - Dekningsområdet er fritt for hindre.
    - Ikke i eksplosive omgivelser.
    - Ikke på lett antennelige overflater.
    - Ikke se inn i LED-lampen på kort avstand (<20 cm).
    - LED-lyskasteren monteres i vannrett stilling (± 15°).
- Juster LED-lyskasteren korrekt. (ill. 5.4)

### Fremgang ved montering:

- Sjekk at strømtilførselen er stanset. (ill. 4.1)
- Løsne sikringskruen (ill. 5.5)
- Ta huset av veggbraketten (ill. 5.5)
- Ta innstikksklemmen ut av veggbraketten (ill. 5.6)
- Tegn borehull (ill. 5.7)
- Bor hull og sett inn pluggen (ill. 5.8)
- **Stikk hull på svømmehuden.** Sett inn tetningspluggen, før inn kabelen (skjult ledningsføring). (ill. 5.9)

- Knekk av en av tappene.  
Stikk hull på svømmehuden.  
Før inn kabelen (åpen ledningsføring).  
**(ill. 5.10)**
- Koble til ledningen **(ill. 5.11)**
- Sett inn innstikksklemmen **(ill. 5.11)**
- Fest huset på veggholderen **(ill. 5.12)**
- Skru inn sikringskruen **(ill. 5.13)**
- Slå på strømtilførselen **(ill. 5.13)**
- Foreta innstillinger → «**6. Funksjon**»

## 6. Funksjon

### Fabrikkinnstillinger (kun S)

Tidsinnstilling (E): 10 sekunder

Skumringsinnstilling (F): 1000 lux, (dagslysmodus)

Dekkningen må tas av for at alle funksjoner skal kunne stilles inn.



### Tidsinnstilling (kun S) (ill. 6.1/D)

Ønsket belysningstid for LED-lyskasteren kan stilles trinnløst inn fra ca. 10 sekunder til maks. 15 minutter. Tidsuret starter på nytt hvis den registrerer noen form for bevegelse før denne tiden er utløpt.

- Stillskruer + = ca. 15 minutter
- Skruknapp - = ca. 10 sekunder

### Skumringsinnstilling (kun S) (ill. 6.1/E)

Ønsket reaksjonsnivå for LED-lyskasteren kan stilles trinnløst inn fra ca. 2 til 1000 lux .

- Skruknappen stilt på  = dagslysmodus (uavhengig av lysstyrke)
- Skruknappen stilt på  = skumringsmodus (ca. 2 lux)

Når dekningsområdet stilles inn, og for funksjonstest i dagslys, må skruknappen stå på .

### Merk:

Anbefaling for innstilling av dekningsområdet:

- Velg korteste tid.
- Still inn i skumringen.

### Merk:

Hver gang LED-lyskasteren kobles ut, avbrytes en ny bevegelsesregistrering i ca. 1 sekund. Først når denne tiden er gått, kan LED-lyskasteren tenne lys ved bevegelse igjen.

### Selvtest (kun S)

Ved igangsetting foretar det elektroniske systemet en selvtest i ca. 1 minutt. Deretter er sensoren aktivert.

### Rekkeviddeinnstilling/justering (kun S)

Dekningsområdet kan stilles optimalt inn etter behov.

### Dekkkfolie (kun S) (ill. 6.2)

Dekkkfolien brukes til å dekke til så mange linse-segmenter som ønsket, slik at rekkevidden kan innskrenkes individuelt. Feilkoblinger utelukkes eller fareområder overvåkes målrettet. **(ill. 6.3, 6.4, 6.5).**

- Brekk dekkplatene loddrett og vannrett fra hverandre i rillene. **(ill. 6.2).**
- Trekk av dekkringen.
- Hekt inn dekkplatene øverst på sensorlinsen.
- Dekkplatene festes når ringdekselet settes på. **(ill. 6.2)**

### Sensorenhet (kun S)

Utover dette kan det foretas en  $\pm 80^\circ$  finjustering ved å dreie sensorhuset.

- Vri sensorenheten horisontalt  $\pm 80^\circ$ . **(ill. 6.6)**

### Annet:

Lyskasterhodets svingvidde **(ill. 6.7)**

## 7. Drift

LED-lyskasteren egner seg ikke for spesielle innbruddsalarmanlegg, fordi det ikke er tilstrekkelig sikret mot sabotasje. Værforholdene kan påvirke funksjonen til LED-lyskasteren. Sterke vindkast, snø, regn og haglbyger kan føre til feilkoblinger, ettersom apparatet ikke kan skille mellom plutselige temperatursvingninger og varmekilder.

## 8. Rengjøring og stell



**Elektrisk strøm kan utgjøre fare!**

Kommer strømførende deler i kontakt med vann, kan dette føre til elektrisk sjokk, forbrenninger eller død.

- Apparatet skal kun rengjøres når det er tørt.

### Fare for materielle skader!

Bruk av feil rengjøringsmiddel kan skade enheten.

- Rengjør apparatet med en lett fuktig klut uten rengjøringsmiddel.

**Viktig:** Funksjonsenheten kan ikke skiftes ut.

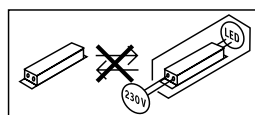



## 9. Utbedring av feil

### Apparatet har ikke spenning.

- Sikringen ikke innkoblet eller defekt.
  - Koble inn sikringen.
  - Skift ut defekt sikring.
- Brudd på ledningen.
  - Slå på nettbryteren.
  - Kontroller ledningen med spenningstester.
- Kortslutning i nettleddningen.
  - Kontroller koblingene.

### Enheten kobles ikke inn.

- Ikke korrekt valgt skumringsinnstilling.
  - Still inn reaksjonslysstyrken på nytt.
- Nettbryter er av.
  - Slå på nettbryteren.
- Sikringen ikke innkoblet eller defekt.
  - Koble inn sikringen.
  - Skift ut defekt sikring.
- Dekningsområdet er for lite eller ikke korrekt innstilt.
  - Kontroller og juster dekningsområdet.
- Lyskilden er defekt.
  - Lyskilden kan ikke skiftes ut. Skift ut hele enheten.

### Enheten kobles ikke ut.

- Permanente bevegelser i dekningsområdet.
  - Kontroller dekningsområdet.
  - Innskrenk eller forandre dekningsområdet ved behov.

### Apparatet slår seg på når det ikke skal

- Bevegelser i dekningsområdet, f.eks. dyr, trær eller biler.
  - Kontroller dekningsområdet.
  - Innskrenk eller forandre dekningsområdet ved behov.
- Vindkast eller kraftig nedbør gjør at apparatet beveger seg.
  - Monter apparatet på et fast underlag.

## 10. Avfallsbehandling

Elektriske apparater, tilbehør og emballasje må resirkuleres på en miljøvennlig måte.



Ikke kast elektriske apparater i husholdningsavfallet.

### Gjelder kun EU-land:

I henhold til gjeldende europeiske retningslinjer for elektriske apparater og brukte elektriske apparater, og i samsvar med nasjonal lovgivning, skal elektriske apparater som ikke lenger kan benyttes, samles opp atskilt fra annet søppel og gjenvinnes på en miljøvennlig måte.

## 11. Samsvarserklæring

Hermed erklærer STEINEL Vertrieb GmbH at LS 150 S / LS 150 oppfyller kravene i direktiv 2014/53/EU. Du finner EU-samsvarserklæringen i sin helhet på følgende internettsadresse: [www.steinel.de](http://www.steinel.de)

## 12. Produsentgaranti

Dette Steinel-produktet er fremstilt med største nøyaktighet. Det er testet mht. funksjon og sikkerhet i henhold til gjeldende forskrifter og deretter underkastet en stikkprøvekontroll. Steinel gir full garanti for feilfri kvalitet og funksjon. Garantitiden utgjør 36 måneder, regnet fra dagen apparatet ble solgt til forbrukeren. Vi utbedrer mangler som kan føres tilbake til fabrikkasjonsfeil eller feil ved materiaiene. Garantien ytes ved reparasjon eller ved at deler med feil byttes ut. Garantien bortfaller ved skader på slitasjedeler, eller ved skader eller mangler som er oppstått som følge av ukyndig bruk eller vedlikehold. Følgeskader ved bruk (skader på andre gjenstander) dekkes ikke av garantien. Garantien ytes bare hvis hele apparatet pakkes godt inn og sendes til importøren. Legg ved en kort beskrivelse av feilen samt kvittering eller regning (kjøpsdato og forhandlers stempel).

### Reparasjonsservice:

Etter garantitidens utløp, eller ved mangler som ikke dekkes av garantien, kan du spørre forhandleren om muligheter for reparasjon.

**3 ÅRS  
PRODUSENT  
GARANTI**

## 1. Σχετικά με αυτό το έγγραφο

- Κατοχυρωμένη τεχνολογία. Ανατύπωση, ακόμα και αποσπασματικά, μόνο κατόπιν δικής μας έγκρισης.
- Με επιφύλαξη τροποποιήσεων, οι οποίες εξυπηρετούν στην τεχνολογική πρόοδο.

## 2. Γενικές υποδείξεις ασφάλειας



**Κίνδυνος λόγω μη τήρησης των οδηγιών χρήσης!**

Οι παρούσες οδηγίες περιέχουν σημαντικές πληροφορίες για τον ασφαλή χειρισμό της συσκευής. Επισημαίνεται ιδιαίτερα η προσοχή σε δυνητικούς κινδύνους. Η μη τήρηση μπορεί να προκαλέσει θάνατο ή σοβαρούς τραυματισμούς.

- Διαβάξτε προσεκτικά τις οδηγίες.
- Ακολουθείτε τις υποδείξεις ασφαλείας.
- Φυλάσσετε σε προσβάσιμο μέρος.
- Η χρήση ηλεκτρικού ρεύματος μπορεί να οδηγήσει σε επικίνδυνες καταστάσεις. Η επαφή ρευματοφόρων εξαρτημάτων μπορεί να προκαλέσει ηλεκτρικό σοκ, εγκαύματα ή και θάνατο.
- Η εργασία σε ηλεκτρική τάση πρέπει να εκτελείται από εξειδικευμένο προσωπικό.
- Πρέπει να τηρούνται οι συνθήκες προδιαγραφές εγκατάστασης και οι όροι σύνδεσης που ισχύουν στην εκάστοτε χώρα (π.χ. D: VDE 0100, A: ÖVE-ÖNORM E8001-1, CH: SEV 1000).
- Χρησιμοποιείτε μόνο γνήσια ανταλλακτικά.
- Το πλαίσιο του προβολέα θερμαίνεται κατά τη λειτουργία. Ευθυγράμμιση του πάνελ LED μόνο σε κρύα κατάσταση.
- Επισκευές επιτρέπεται να εκτελούνται μόνο από εξειδικευμένα συνεργεία.

## 3. LS 150 S / LS 150

### Χρήση σύμφωνα με τους κανονισμούς

LS 150 S

- Αισθητήριος προβολέας LED με υπέρυθρο ανιχνευτή κινήσεων.
- Εγκατάσταση σε τοίχο σε εσωτερικούς και εξωτερικούς χώρους.

LS 150

- Προβολέας LED.
- Εγκατάσταση σε τοίχο σε εσωτερικούς και εξωτερικούς χώρους.

### Χρήση όχι σύμφωνα με τους κανονισμούς

- Ο προβολέας LED δεν διαθέτει ρεοστατική ρύθμιση.



**Χωρίς ρεοστατική ρύθμιση**

### Εξοπλισμός

- Πάνελ LED περιστρεφόμενο.
- Κινούμενο πλαίσιο αισθητήρα (μόνο S) ( $\pm 80^\circ$ )
- Χειρισμός ανά ρυθμιστή (μόνο S).
- Υπέρυθρος ανιχνευτής κινήσεων (μόνο S).

### Αρχή λειτουργίας

- Επιφανειακός φωτισμός μέσω της αποδοτικής τεχνολογίας LED σε συνδυασμό με το γυαλί οπαλίνα.

Μόνο LS 150 S:

- Ο αισθητήρας υπέρυθρων ανιχνεύει την θερμική ακτινοβολία κινούμενων σωμάτων (π.χ. ανθρώπων, ζώων).
- Η θερμική ακτινοβολία μετατρέπεται ηλεκτρονικά και ενεργοποιεί αυτόματα τον συνδεδεμένο καταναλωτή (π.χ. έναν λαμπτήρα).
- Η ασφαλέστερη ανίχνευση κινήσεων πραγματοποιείται με την πλάγια εγκατάσταση της συσκευής ως προς την κατεύθυνση κίνησης.
- Η εμβέλεια περιορίζεται, όταν υπάρχει απευθείας προσέγγιση του αισθητήρα.
- Εμπόδια (π.χ. δέντρα, τοίχοι) παρεμποδίζουν την ορατότητα του αισθητήρα.
- Μέσα από εμπόδια, (π.χ. τοίχους ή υαλοπίνακες) δεν ανιχνεύεται θερμική ακτινοβολία και δεν γίνεται ενεργοποίηση.
- Οι αιφνίδιες μεταβολές θερμοκρασίας λόγω των καιρικών συνθηκών δεν διαφοροποιούνται από τις πηγές θερμότητας.

### Μοντέλα

- LS 150 S
- LS 150

### Περιεχόμενο συσκευασίας (εικ. 3.1, 3.2)

Όρια περιστροφής κεφαλής προβολέα (εικ. 3.3, 3.4, 6.7)

Όρια περιστροφής μονάδας αισθητήρα (εικ. 3.3, 6.6)

Διαστάσεις προϊόντος LS 150 S (εικ. 3.5)

Διαστάσεις προϊόντος LS 150 (εικ. 3.6)

#### Επισκόπηση συσκευής LS 150 S (εικ. 3.7)

- A Πάνελ LED
- B Πλαίσιο
- C Στήριγμα τοίχου
- D Ρύθμιση χρόνου
- E Ρύθμιση ευαισθησίας
- F Μονάδα αισθητήρα
- G Δακτύλιος μασκάς

#### Επισκόπηση συσκευής LS 150 S (εικ. 3.8)

- A Πάνελ LED
- B Πλαίσιο
- C Στήριγμα τοίχου

#### Τεχνικά δεδομένα

- Διαστάσεις (Υ × Π × Β):  
LS 150 S: 210 × 155 × 176 mm  
LS 150: 178 × 157 × 178 mm
- Ισχύς εισόδου (P<sub>ov</sub>): 14,70 W
- Φωτεινή ροή (120°): 1375 lm
- Γωνία ημίσειας τιμής: 51°
- Αποδοτικότητα: 94 lm/W
- Σύνδεση δικτύου: 220 – 240 V, 50/60 Hz
- Θερμοκρασία χρώματος: 4000 K (ουδέτερο λευκό)
- Μέση διάρκεια ζωής μέτρησης:  
L70B50 σε 25°C: 36.000 ώρες
- Δείκτης χρωματικής απόδοσης: R<sub>a</sub> = 80
- Χρωματική συνέπεια SDCM: Εισαγόμενη τιμή 6
- Κατανομή φωτεινής έντασης:

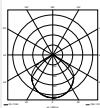

- Προβαλλόμενη επιφάνεια εμπρός/πίσω:  
περ. 240 cm<sup>2</sup>
- Τεχνολογία αισθητήρων (μόνο S):  
Παθητικοί υπέρυθροι
- Αναμονή αισθητήρας (P<sub>sw</sub>) (μόνο S): 0,50 W
- Γωνία ανίχνευσης (μόνο S):  
240° με 180° γωνία ανοίγματος
- Όρια περιστροφής μονάδας αισθητήρα (μόνο S):  
± 80°
- Όρια περιστροφής προβολέα: οριζοντίως ± 40°  
καθέτως + 110° έως -40°
- Ρύθμιση χρόνου (μόνο S): 10 s - 15 min
- Ρύθμιση ευαισθησίας (μόνο S): 2 - 1000 Lux
- Εμβέλεια (μόνο S): μέγ. 12 m
- Είδος προστασίας: IP 44
- Κλάση προστασίας: I
- Αντοχή σε κρούσεις: IK 03
- Θερμοκρασία περιβάλλοντος: -10 °C έως +30 °C
- Τάξη ενεργειακής απόδοσης:

Το παρόν προϊόν περιέχει πηγή φωτός τάξης ενεργειακής απόδοσης „x“

## 4. Ηλεκτρική εγκατάσταση

### Σύνδεση

Ο αγωγός τροφοδοσίας αποτελείται από καλώδιο 2 ή 3 συρμάτων:

- L = Φάση (συνήθως μαύρο, καφέ ή γκρι)
- N = Ουδέτερος αγωγός (συνήθως μπλε)
- PE = Αγωγός γείωσης (πράσινο / κίτρινο)

### Υπόδειξη:

Ο αγωγός γείωσης δεν πρέπει να συνδεθεί σε αυτό το προϊόν.

### Διάγραμμα συνδέσεων (εικ. 4.1)

Η πηγή φωτός αυτού του προβολέα LED δεν είναι αντικαταστάσιμη, σε περίπτωση που πρέπει να αντικατασταθεί η πηγή φωτός (π.χ. με τη λήξη της διάρκειας ζωής της), πρέπει να αντικατασταθεί ολόκληρος ο προβολέας LED.

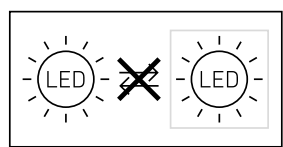

## 5. Εγκατάσταση



### Κίνδυνος λόγω ηλεκτρικού ρεύματος!

Η επαφή ρευματοφόρων εξαρτημάτων μπορεί να προκαλέσει ηλεκτρικό σοκ, εγκαυματα ή και θάνατο.

- Απενεργοποιείτε το ηλεκτρικό ρεύμα και διακόψτε την τροφοδοσία τάσης.
- Ελέγχετε με δοκιμαστικό τάσης αν έχει διακοπεί η τροφοδοσία τάσης.
- Βεβαιωθείτε ότι η τροφοδοσία τάσης παραμένει διακεκομμένη.

### Κίνδυνος υλικών ζημιών!

Η αντιστροφή των αγωγών σύνδεσης μπορεί να προκαλέσει βραχυκύκλωμα.

- Προσδιορίστε τους αγωγούς σύνδεσης.
- Επανασυνδέστε τους αγωγούς σύνδεσης.

### Προετοιμασία εγκατάστασης

- Ελέγχετε όλα τα εξαρτήματα για τυχόν ζημιές. Σε περίπτωση βλαβών δεν επιτρέπεται η λειτουργία του προϊόντος.

- Επιλέγετε κατάλληλο σημείο εγκατάστασης.
  - Λαμβάνετε υπόψη την εμβέλεια. **(εικ. 5.1)**
  - Λαμβάνετε υπόψη την ανίχνευση κίνησης. **(εικ. 5.2, 5.3)**
  - Χωρίς κραδασμούς.
  - Εύρος ανίχνευσης απαλλαγμένο από εμπόδια.
  - Όχι σε περιοχές που παρουσιάζουν κίνδυνο έκρηξης.
  - Όχι επάνω σε εύφλεκτες επιφάνειες.
  - Μην κοιτάξετε στον λαμπτήρα LED από κοντινή απόσταση (<20 cm).
  - Συναρμολόγηση προβολέα LED σε οριζόντια θέση ( $\pm 15^\circ$ ).
- Ευθυγραμμίζετε σωστά τον προβολέα LED. **(εικ. 5.4)**

### Βήματα εγκατάστασης

- Ελέγχετε ότι η τροφοδοσία τάσης είναι απενεργοποιημένη. **(εικ. 4.1)**
- Λύνετε τη βίδα ασφάλισης. **(εικ. 5.5)**
- Αποσπάτε πλαίσιο από στήριγμα τοίχου. **(εικ. 5.5)**
- Αποσπάτε κλέμα εμβυσμάτωσης από το στήριγμα τοίχου. **(εικ. 5.6)**
- Σημαδεύετε τα σημεία για τρύπες. **(εικ. 5.7)**
- Ανοίγετε τρύπες και τοποθετείτε ούπατ. **(εικ. 5.8)**
- Προσαρμόζετε την ενισχυτική ταινία. Τοποθετείτε τη στεγανοποιητική τάπα, οδηγείτε το καλώδιο μέσα από το άνοιγμα (αγωγός τροφοδοσίας ενδοτοίχια). **(εικ. 5.9)**
- Σπάστε τον έναν από τους δύο αμφιδέτες. Προσαρμόζετε την ενισχυτική ταινία. Οδηγείτε το καλώδιο μέσα από το άνοιγμα (αγωγός τροφοδοσίας ενδοτοίχια). **(εικ. 5.10)**
- Συνδέετε το καλώδιο σύνδεσης. **(εικ. 5.11)**
- Συνδέετε κλέμα εμβυσμάτωσης. **(εικ. 5.11)**
- Προσαρμόζετε πλαίσιο στο στήριγμα τοίχου. **(εικ. 5.12)**
- Βιδώνετε τη βίδα ασφάλισης. **(εικ. 5.13)**
- Ενεργοποιείτε την τροφοδοσία ρεύματος. **(εικ. 5.13)**
- Κάνετε ρυθμίσεις → **"6. Λειτουργία"**

## 6. Λειτουργία

### Ρυθμίσεις εργοστασίου (μόνο S)

Ρύθμιση χρόνου (E): 10 δευτερόλεπτα  
 Ρύθμιση ευαισθησίας (F): 1000 Lux, (λειτουργία ημέρας)

Όλες οι λειτουργίες μπορούν να ρυθμιστούν μόνο με τραβηγμένη τη μάσκα δακτυλίου.



### Ρύθμιση χρόνου (μόνο S) (εικ. 6.1/D)

Η επιθυμητή διάρκεια φωτισμού του προβολέα LED μπορεί να ρυθμιστεί αδιαβάθμητα από περ. 10 δευτερόλεπτα έως το ανώτερο 15 λεπτά. Με κάθε ανίχνευση κίνησης πριν από την παρέλευση αυτού του χρόνου γίνεται εκ νέου εκκίνηση του χρονομέτρου.

- Ρυθμιστής + = περ. 15 λεπτά
- Ρυθμιστής - = περ. 10 δευτερόλεπτα

### Ρύθμιση ευαισθησίας (μόνο S) (εικ. 6.1/E)

Το επιθυμητό όριο ευαισθησίας του προβολέα LED μπορεί να ρυθμιστεί αδιαβάθμητα από περ. 2 έως 1000 Lux.

- Ρυθμιστής σε θέση  = Λειτουργία φωτός ημέρας (εξαρτάται από φωτεινότητα)
- Ρυθμιστής σε θέση  = Λειτουργία λυκόφωτος (περ. 2 Lux)

Κατά τη ρύθμιση των ορίων ανίχνευσης και για το τεστ λειτουργίας σε φως ημέρας πρέπει ο ρυθμιστής να είναι σε θέση .

### Υπόδειξη:

Κατά τη ρύθμιση της περιοχής κάλυψης προτείνεται:

- Επιλογή του βραχύτερου χρόνου.
- Πραγματοποιείτε ρύθμιση λυκόφωτος.

### Υπόδειξη:

Μετά από κάθε διαδικασία απενεργοποίησης του προβολέα LED, η εκ νέου ανίχνευση κίνησης διακόπτεται για 1 περίπου δευτερόλεπτο. Μόνο αφού παρέλθει ο χρόνος αυτός μπορεί ο προβολέας LED να ενεργοποιηθεί σε κίνηση πάλι το φως.

### Αυτοδοκιμή (μόνο S)

Κατά τη θέση σε λειτουργία, το ηλεκτρονικό σύστημα εκτελεί αυτοέλεγχο για περ. 1 λεπτό. Κατόπιν ο αισθητήρας είναι ενεργός.

### Ρύθμιση εμβέλειας/ευθυγράμμιση (μόνο S)

Ανάλογα με τις ανάγκες μπορεί να γίνει βέλτιστη ρύθμιση του ορίου ανίχνευσης.

### Προστατευτικό φύλλο (μόνο S) (εικ. 6.2)

Η μεμβράνη κάλυψης εξυπηρετεί στην κάλυψη επιθυμητού αριθμού στοιχείων φακού και συνεπώς στον εξατομικευμένο περιορισμό της εμβέλειας.

Εσφαλμένες μεταγωγές αποκλείονται ή παρακολουθούνται στοχευμένα επικίνδυνα σημεία.

### (εικ. 6.3, 6.4, 6.5)

- Οι μάσκες κάλυψης μπορούν να κοπούν κατά μήκος των προαυλακωμένων χωρισμάτων σε κάθετη και σε οριζόντια θέση. **(εικ. 6.2).**
- Αφαιρείτε το δακτυλιωτό κάλυμμα.
- Οι μάσκες κάλυψης μπορούν να αναρτηθούν στο επάνω μέρος του φακού του αισθητήρα.
- Με προσαρμογή του δακτυλίου μάσκας σταθεροποιούνται οι μάσκες κάλυψης. **(εικ. 6.2)**

## Μονάδα αισθητήρα (μόνο S)

Περιστρέφοντας το πλαίσιο του αισθητήρα κατά  $\pm 80^\circ$  είναι εφικτή επίσης η ρύθμιση ακριβείας.

- Περιστροφή μονάδας αισθητήρα οριζοντίως  $\pm 80^\circ$ . (εικ. 6.6)

### Διάφορα:

Όρια περιστροφής κεφαλής προβολέα (εικ. 6.7)

## 7. Λειτουργία

Για ειδικά συστήματα αντιδιαρρηκτικού συναγερμού ο προβολέας LED δεν είναι κατάλληλος, διότι δεν διαθέτει την προδιαγεγραμμένη ασφάλεια έναντι σαμποτάζ. Οι καιρικές συνθήκες μπορεί να επηρεάσουν τη λειτουργία του προβολέα LED. Όταν επικρατεί ισχυρός άνεμος, χιονίζει, βρέχει, ρίχνει χαλάζι μπορεί να προκληθεί λάθος ενεργοποίηση, διότι δεν μπορεί να γίνει διαφοροποίηση μεταξύ ξαφνικών διακυμάνσεων θερμοκρασίας και πηγών θερμότητας.

## 8. Καθαρισμός και φροντίδα



**Κίνδυνος λόγω ηλεκτρικού ρεύματος!**

Η επαφή του νερού με ρευματοφόρα εξαρτήματα μπορεί να προκαλέσει ηλεκτρικό σοκ, εγκαυματα ή και θάνατο.

- Καθαρίστε τη συσκευή σε στεγνή κατάσταση.

### Κίνδυνος υλικών ζημιών!

Η χρήση λανθασμένου απορρυπαντικού μπορεί να προκαλέσει ζημιά στη συσκευή.

- Καθαρίστε τη συσκευή με ένα ελαφρά νοτισμένο πανί χωρίς απορρυπαντικό.

**Σημαντικό:** Η συσκευή λειτουργίας δεν μπορεί να αντικατασταθεί.

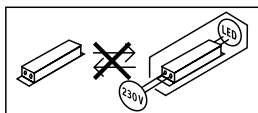

## 9. Αποκατάσταση βλάβης

### Συσκευή χωρίς τάση

- Ασφάλεια μη ενεργοποιημένη ή ελαττωματική.
  - Ενεργοποιήστε την ασφάλεια.
  - Αντικαταστήστε την ελαττωματική ασφάλεια.

- Διακόπηκε το κύκλωμα.
  - Ενεργοποιήστε τον διακόπτη δικτύου.
  - Ελέγξτε το κύκλωμα με δοκιμαστικό τάσης.
- Βραχυκύκλωμα στο δίκτυο τροφοδοσίας.
  - Ελέγξτε τις συνδέσεις.

### Η συσκευή δεν ενεργοποιείται.

- Λανθασμένη επιλογή ρύθμισης ορίου ευαισθησίας.
  - Ρυθμίστε εκ νέου τη φωτεινότητα απόκρισης.
- Διακόπτης δικτύου OFF.
  - Ενεργοποιήστε τον διακόπτη δικτύου.
- Ασφάλεια μη ενεργοποιημένη ή ελαττωματική.
  - Ενεργοποιήστε την ασφάλεια.
  - Αντικαταστήστε την ελαττωματική ασφάλεια.
- Εύρος ανίχνευσης πολύ μικρό ή εσφαλμένο.
  - Ελέγχετε και ρυθμίζετε το εύρος ανίχνευσης.
- Πηγή φωτός ελαττωματική.
  - Η πηγή φωτός δεν μπορεί να αλλάξει. Αντικαταστήστε πλήρως τη συσκευή.

### Η συσκευή δεν απενεργοποιείται.

- Συνεχής κίνηση στην περιοχή ανίχνευσης.
  - Ελέγξτε το εύρος ανίχνευσης.
  - Εάν είναι απαραίτητο, περιορίστε ή αλλάξτε το εύρος ανίχνευσης.

### Η συσκευή ενεργοποιείται ανεπιθύμητα.

- Διάρκης κίνηση εντός ορίων ανίχνευσης π.χ. λόγω ζώων, δέντρων ή αυτοκινήτων.
  - Ελέγξτε το εύρος ανίχνευσης.
  - Εάν είναι απαραίτητο, περιορίστε ή αλλάξτε το εύρος ανίχνευσης.
- Συσκευή κινείται εξαιτίας π.χ. ανεμοριππών ή ισχυρής βροχοπτώσης.
  - Συναρμολογείτε σε σταθερή επιφάνεια.

## 10. Απόσυρση

Ηλεκτρικές συσκευές, εξαρτήματα και συσκευασίες θα πρέπει να αποσύρονται με τρόπο φιλικό προς το περιβάλλον και να ανακυκλώνονται.



Δεν επιτρέπεται να πετάτε ηλεκτρικές συσκευές στα οικιακά απορρίμματα!

### Μόνο για χώρες ΕΕ:

Σύμφωνα με την ισχύουσα Ευρωπαϊκή Οδηγία σχετικά με άχρηστες ηλεκτρικές και ηλεκτρονικές συσκευές και την εφαρμογή της σε εθνικό δίκαιο πρέπει οι άχρηστες πλέον ηλεκτρικές συσκευές να αποσύρονται ξεχωριστά και να οδηγούνται σε ανακύκλωση φιλική προς το περιβάλλον.

## 11. Δήλωση συμμόρφωσης

Με την παρούσα, η εταιρεία STEINEL Vertrieb GmbH, δηλώνει ότι το LS 150 S / LS 150 συμμορφώνεται με την Οδηγία 2014/53/ΕΕ. Το πλήρες κείμενο της Δήλωσης Συμμόρφωσης της ΕΕ είναι διαθέσιμο στην ακόλουθη διεύθυνση Διαδικτύου: [www.steinel.de](http://www.steinel.de)

## 12. Εγγύηση κατασκευαστή

Αυτό το προϊόν STEINEL κατασκευάστηκε με μέγιστη προσοχή, ελέγχθηκε σχετικά με τη λειτουργία του και την τεχνική του ασφάλεια σύμφωνα με τους ισχύοντες κανονισμούς και κατόπιν υποβλήθηκε σε δειγματοληπτικό έλεγχο. Η εταιρεία STEINEL αναλαμβάνει την εγγύηση για απρόσκοπτη κατάσταση και λειτουργία. Ο χρόνος εγγύησης ανέρχεται σε 36 μήνες και αρχίζει με την ημέρα πώλησης στον καταναλωτή. Επιδιορθώνουμε ελαττώματα, τα οποία οφείλονται σε σφάλματα υλικού ή εργοστασίου, η εγγυητική απαίτηση εκπληρώνεται με επισκευή ή αντικατάσταση ελαττωματικών εξαρτημάτων σύμφωνα με δική μας επιλογή. Η εγγυητική απαίτηση εκπίπτει για βλάβες σε φθειρόμενα εξαρτήματα όπως επίσης για βλάβες και ελαττώματα που οφείλονται σε ακατάλληλο χειρισμό ή ακατάλληλη συντήρηση. Περαιτέρω επακόλουθες βλάβες σε ξένα αντικείμενα αποκλείονται.

Η εγγύηση παρέχεται μόνο εφόσον η συσκευή αποσταλεί σε μη αποσυναρμολογημένη μορφή με σύντομη περιγραφή βλάβης, απόδειξη ταμείου ή τιμολόγιο (ημερομηνία αγοράς και σφραγίδα εμπόρου), καλά συσκευασμένη στην αρμόδια υπηρεσία σέρβις.

### Σέρβις επισκευής:

Για επισκευές μετά την πάροδο του χρόνου εγγύησης ή επισκευές ελαττωμάτων χωρίς εγγυητική απαίτηση απευθυνθείτε στο πλησιέστερο σέρβις για να πληροφορηθείτε τη δυνατότητα επισκευής.

**3 E T H**  
ΚΑΤΑΣΚΕΥΑΣΤΗ  
ΕΓΓΥΗΣΗ

## 1. Bu doküman hakkında

- Telif hakları korunmaktadır. Kısmen de olsa basılması, ancak onayımız alınarak mümkündür.
- Teknik gelişmelere hizmet eden değişiklikler yapma hakkı saklıdır.

## 2. Genel güvenlik uyarıları



### Kullanım kılavuzunun dikkate alınmaması nedeniyle tehlike!

Bu kılavuzda, cihazın emniyetli kullanımı için önemli bilgiler yer almaktadır. Olası tehlikeler özellikle vurgulanmıştır. Dikkate alınmaması halinde, ölüm veya ağır yaralanmalar meydana gelebilir.

- Kılavuzu dikkatli okuyun.
- Güvenlik uyarılarına riayet edin.
- Erişilebilir şekilde saklayın.
- Elektrik akımıyla yapılan çalışmalar, tehlikeli durumlara yol açabilir. Elektrik ileten parçalara dokunmak, elektrik çarpmasına, yanıklara veya ölüme yol açabilir.
- Şebeke gerilimindeki çalışmalar, uzman teknik personel tarafından yapılmalıdır.
- Ülkeye özgü kurulum yönergeleri ve bağlantı koşulları dikkate alınmalıdır (örn. D: VDE 0100, A: ÖVE-ÖNORM E8001-1, CH: SEV 1000).
- Sadece orijinal yedek parçalar kullanın.
- Spotun gövdesi, işletim sırasında ısınır. LED paneli yalnızca, soğuk durumdayken hizalayın.
- Onarımlar, uzman atölyeler tarafından yapılmalıdır.

## 3. LS 150 S / LS 150

### Amacına uygun kullanım

LS 150 S

- Kızılötesi hareket dedektörü LED spot.
- İç ve dış mekanda duvara montaj için.

LS 150

- LED spot.
- İç ve dış mekanda duvara montaj için.

### Amacına uygun olmayan kullanım

- LED spot kısılmaz.



Kısılmaz

### Donanım

- Döndürülebilir LED paneli.
- Hareketli sensör gövdesi (sadece S) ( $\pm 80^\circ$ )
- Ayar düğmesi ile kumanda (sadece S).
- Kızılötesi hareket dedektörü (sadece S).

### Fonksiyon prensibi

- Verimli LED teknolojisi sayesinde, opal cam ile bağlantılı olarak yüzeyel ışık.

Sadece LS 150 S:

- Kızılötesi sensörü, hareket eden vücutlardan (insanlar, hayvanlar, vb.) yayılan ısı radyasyonunu algılar.
- Bu ısı radyasyonu, elektronik forma dönüştürülür ve bağlı olan bir tüketiciyi (örn. bir lambayı) otomatik olarak çalıştırır.
- Cihazı hareket yönünün yan tarafına monte ederek en güvenli hareket algılama.
- Doğrudan cihazın üzerine doğru yüründüğünde menzil kısıtlanır.
- Engeller (örn. ağaçlar, duvarlar) sensörün görüşünü engeller.
- Engeller (örn. duvarlar veya camlar) nedeniyle ısı radyasyonu algılanmaz, bu durumda hiçbir çalıştırma işlemi yapılmaz.
- Hava koşullarından dolayı ani sıcaklık değişiklikleri, ısı kaynaklarında farklılık oluşturmaz.

### Modeller

- LS 150 S
- LS 150

### Teslimat kapsamı (Şek. 3.1, 3.2)

### Spot başlığı döndürme aralığı (Şek. 3.3, 3.4, 6.7) Sensör ünitesi döndürme aralığı (Şek. 3.3, 6.6)

### Ürünün boyutları LS 150 S (Şek. 3.5)

### Ürünün boyutları LS 150 (Şek. 3.6)

### Cihazın genel görünümü LS 150 S (Şek. 3.7)

- A LED paneli
- B Gövde
- C Duvar tutucusu
- D Zaman ayarı
- E Alacakaranlık ayarı
- F Sensör ünitesi
- G Ring blendaj

### Cihazın genel görünümü LS 150 S (Şek. 3.8)

- A LED paneli
- B Gövde
- C Duvar tutucusu

## Teknik özellikler

- Boyutlar (Y x Gx D):  
LS 150 S: 210 × 155 × 176 mm  
LS 150: 178 × 157 × 178 mm
- Çekilen güç ( $P_{on}$ ): 14,70 W
- Işık akımı (120°): 1375 lm
- Yarım değer açısı: 51°
- Verim: 94 lm/W
- Elektrik bağlantısı: 220 – 240 V, 50/60 Hz
- Renk sıcaklığı: 4000 K (nötr beyaz)
- Ortalama nominal hizmet ömrü:

- $L70B50$  25°C sıcaklıkta: 36.000 saat
- Renk yansıtma indeksi:  $R_a = 80$
- Renk tutarlılığı SDCM: Başlangıç değeri 6
- Işık şiddeti dağılımı:



- Öngörülen alan ön: yak. 240 cm<sup>2</sup>
- Sensör teknolojisi (sadece S): Pasif kızılötesi
- Standby Sensör ( $P_{sb}$ ) (sadece S): 0,50 W
- Kapsama açısı (sadece S):  
180° menfez açısıyla birlikte 240°
- Sensör ünitesinin döndürme aralığı (sadece S): ± 80°
- Spotu döndürme aralığı:  
yatay ± 40°  
dikey + 110° ila -40°
- Zaman ayarı (sadece S): 10 sn - 15 dak
- Alacakaranlık ayarı (sadece S): 2 - 1000 Lux
- Menzil (sadece S): maks. 12 m
- Koruma türü: IP 44
- Koruma sınıfı: I
- Darbe mukavemeti: IK 03
- Ortam sıcaklığı: -10 °C ila +30 °C
- Enerji verimlilik sınıfı: Bu ürün, enerji verimliliği sınıfı "x" olan bir ışık kaynağı içerir

## 4. Elektrik kurulumu

### Bağlantı

Elektrik kablosu, 2 ya da 3 iletkenli bir kablodur:

- L** = Faz (genellikle siyah, kahverengi veya gri)
- N** = Nötr hattı (genellikle mavi)
- PE** = Topraklama hattı (yeşil/sarı)

**Not:** Bu üründe, koruyucu iletken bağlı olmak zorunda değildir.

### Bağlantı diyagramı (Şek. 4.1)

Bu LED spotun ışık kaynağı değiştirilemez; ışık kaynağının değiştirilmesi gerektiğinde (örn. çalışma ömrü sona erdiğinde), komple LED spotun yenilenmesi gerekir.

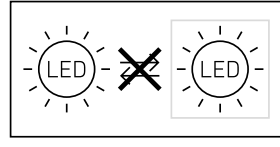

## 5. Montaj



### Elektrik akımı nedeniyle tehlike!

Elektrik iletken parçalara dokunmak, elektrik çarpmasına, yanıklara veya ölüme yol açabilir.

- Elektrikli kapatın ve gerilim beslemesini kesin.
- Elektrikli kesik olduğunu, kontrol kalemi ile kontrol edin.
- Gerilim beslemesinin kesik kalacağından emin olun.

### Maddi hasar tehlikesi!

Bağlantı tesisatlarının karıştırılması, kısa devreye yol açabilir.

- Bağlantı tesisatlarını tanımlayın.
- Bağlantı tesisatlarını yeniden bağlayın.

### Montaj hazırlığı

- Bütün yapı parçalarında hasar kontrolü yapın. Hasarlar olduğunda, ürünü işleme almayın.
- Uygun montaj yerini seçin.
  - Erişim menziline göz önüne alarak. (Şek. 5.1)
  - Hareketlerin algılanmasını göz önüne alarak. (Şek. 5.2, 5.3)
  - Titreşimsiz.
  - Kapsama alanında engeller yok.
  - Patlama tehlikesi olmayan bölgelerde.
  - Kolay tutuşmayan yüzeylerin üzerinde.
  - LED lambanın içine kısa mesafeden (<20 cm) bakmayın.
  - LED spot, yatay konumda monte edilir (± 15°).
- LED spotu doğru hizalayın. (Şek. 5.4)



## Montaj adımları

- Elektrik beslemesinin kapatıldığını kontrol edin. (Şek. 4.1)
- Emniyet vidasını çözün. (Şek. 5.5)
- Gövdeyi duvar tutucusundan ayırın. (Şek. 5.5)
- Geçme terminali duvar tutucusundan ayırın. (Şek. 5.6)
- Delik yerlerini işaretleyin. (Şek. 5.7)
- Delikleri delin ve dübelleri yerleştirin. (Şek. 5.8)
- Kablo geçişindeki perdeyi delin. Tapayı yerleştirin ve kabloyu içinden geçirin (Besleme kablosu, sıva altı). (Şek. 5.9)
- Kulaklardan birini bükerek kırın. Kablo geçişindeki perdeyi delin. Kabloyu içinden geçirin (Besleme kablosu, sıva üstü). (Şek. 5.10)
- Bağlantı kablosunu bağlayın. (Şek. 5.11)
- Geçme terminali bağlayın. (Şek. 5.11)
- Gövdeyi duvar tutucusuna yerleştirin. (Şek. 5.12)
- Emniyet vidasını vidalayın. (Şek. 5.13)
- Elektrik beslemesini açın. (Şek. 5.13)
- Ayarları yapın → "6. Fonksiyon"

## 6. Fonksiyon

### Fabrika ayarları (sadece S)

Zaman ayarı (E): 10 saniye

Alacakaranlık ayarı (F): 1000 Lux, (Gündüz işletimi)

Tüm fonksiyonlar sadece, ring blendaj çıkarılmış haldeyken ayarlanabilir.



### Zaman ayarı (sadece S) (Şek. 6.1/D)

LED spotun istenen aydınlatma süresi, yak. 10 saniye ile maks. 15 dakika arasında kademesiz olarak ayarlanabilir. Bu süre bitmeden önce algılanan her hareketle birlikte, saat yeniden çalışmaya başlar.

- Ayar düğmesi + = yak. 15 dakika
- Ayar düğmesi - = yak. 10 saniye

### Alacakaranlık ayarı (sadece S) (Şek. 6.1/E)

LED spotun istenen tepkime eşiği, yak. 2 ile 1000 Lux arasında kademesiz olarak ayarlanabilir.

- Ayar düğmesi  konumunda = Gün ışığı işletimi (parlaklığa bağlı olmadan)
- Ayar düğmesi  konumunda = Alacakaranlık işletimi (yak. 2 Lux)

Kapsama alanının ayarı sırasında ve gün ışığında fonksiyon testi için, ayar düğmesi  konumunda durmalıdır.

### Not:

Algılama alanını ayarlamak için öneri:

- En kısa süreyi ayarlayın.
- Ayarı alacakaranlıkta yapın.

### Not:

LED spotun her durdurulmasını takiben yak. 1 saniye boyunca yeni bir hareket algılaması yapılmaz. Ancak bu sürenin bitimiyle birlikte LED spot, hareket halinde ışığı tekrar açar.

### Kendini test (sadece S)

Devreye alma sırasında elektronik devre, yak. 1 dakika boyunca kendini test eder. Ardından sensör etkinleşir.

### Erişim menzili ayarı/hassas ayar (sadece S)

Kapsama alanı, isteğe bağlı olarak uygun şekilde ayarlanabilir.

### Örtücü folyo (sadece S) (Şek. 6.2)

Örtücü folyo, belirli sayıda mercek segmentinin üzerine kapamaya ve böylece erişim menziline bireysel olarak kısıtlamaya yarar. Hatalı çalıştırma olasılığı önlenir veya tehlike bölgeleri hedef alınarak denetlenir. (Şek. 6.3, 6.4, 6.5)

- Kapak blendajları, üzerlerindeki inceltmiş dikey veya yatay bölümlerden ayrılabilir. (Şek. 6.2).
- Ring blendajı çıkartın.
- Kapak blendajları, sensör merceğinin üst kısmına asılmalıdır.
- Yuvarlak blendajın yerine takılmasıyla, kapak blendajları yerlerine sıkı oturur. (Şek. 6.2)

### Sensör ünitesi (sadece S)

Sensör gövdesinin  $\pm 80^\circ$  döndürülmesiyle, hassas bir ayar yapılması mümkündür.

- Sensör ünitesinin yatayda  $\pm 80^\circ$  döndürülmesi. (Şek. 6.6)

### Diğerleri:

Döndürülebilir spot başlığı (Şek. 6.7)

## 7. İşletim

Öngörülmesi olan sabotaj güvenliğinin bulunmayışı nedeniyle LED spot, özel hırsız alarmı sistemlerinde kullanıma uygun değildir. Hava koşulları, LED spotun fonksiyonunu olumsuz etkileyebilir. Güçlü fırtınalarda, kar, yağmur ve doluda, ani sıcaklık değişimlerinin ısı kaynaklarından ayırd edilememesi nedeniyle, bir hatalı çalıştırma meydana gelebilir.

## 8. Temizlik ve koruyucu bakım



### Elektrik akımı nedeniyle tehlike!

Elektrik ileten parçalara suyun teması, elektrik çarpmasına, yanıklara veya ölüme yol açabilir.

- Cihazı yalnızca kuru haldeyken temizleyin.

## Maddi hasar tehlikesi!

Yanlış temizlik maddeleri nedeniyle, cihaz zarar görebilir.

- Cihazı, deterjan kullanmadan hafif nemli bir bezle temizleyin.

**Önemli:** İşletim cihazı değiştirilemez.

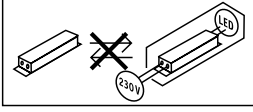

## 9. Sorun giderme

### Cihazda elektrik yok.

- Sigorta çalıştırılmamış veya arızalı.
  - Sigortayı çalıştırın.
  - Arızalı sigortayı değiştirin.
- Kablo kopuk.
  - Elektrik anahtarını çalıştırın.
  - Kabloyu avometre ile gözden geçirin.
- Elektrik kablosunda kısa devre.
  - Bağlantıları gözden geçirin.

### Cihaz devreye girmiyor.

- Alacakaranlık ayarı yanlış seçilmiş.
  - Devreye girme parlaklığını yeniden ayarlayın.
- Elektrik anahtarı kapalı.
  - Elektrik anahtarını çalıştırın.
- Sigorta çalıştırılmamış veya arızalı.
  - Sigortayı çalıştırın.
  - Arızalı sigortayı değiştirin.
- Kapsama alanı çok küçük veya doğru değil.
  - Kapsama alanını kontrol edin ve ayarlayın.
- Işık kaynağı arızalı.
  - Işık kaynağı değiştirilemez. Cihazı komple değiştirin.

### Cihaz kapanmıyor.

- Kapsama alanında sürekli hareket var.
  - Kapsama alanını kontrol edin.
  - Gerekliğinde, kapsama alanını sınırlandırın veya değiştirin.

### Cihaz istem dışı çalışıyor.

- Kapsama alanında sürekli hareket var, örn. hayvanlar, ağaçlar veya otomobiller nedeniyle.
  - Kapsama alanını kontrol edin.
  - Gerekliğinde, kapsama alanını sınırlandırın veya değiştirin.
- Cihaz hareket ediyor, örn. fırtınalar veya güçlü yağış nedeniyle.
  - Cihazı, sağlam zemin üzerinde monte edin.

## 10. Tasfiye

Elektrikli cihazlar, aksesuar ve ambalajlar, çevre dostu bir dönüşüme gönderilmelidir.



Elektrikli cihazları evsel atıkların içine atmayın!

### Sadece AB ülkeleri için:

Atık Elektrikli ve Elektronik Cihazlar Avrupa yönergesine ve bunun dönüştüğü ulusal yasaya göre, artık kullanılmayacak haldeki elektrikli cihazların ayrı toplanıp çevre dostu geri dönüşüm için gönderilmesi zorunludur.

## 11. Uygunluk beyanı

Bu vesileyle STEINEL Vertrieb GmbH, LS 150 S / LS 150'ün 2014/53/EU yönetmeliğine uygunluğunu beyan eder. AT Uygunluk Beyanı'nın tam metnini şu web adresinden temin edebilirsiniz: [www.steinell.de](http://www.steinell.de)

## 12. Üretici garantisi

Bu STEINEL ürünü, büyük bir itina ile üretilmiş, fonksiyon ve güvenlik kontrolleri geçerli talimatlar uyarınca yapılmış ve ardından bir numune kontrolüne tabi tutulmuştur. STEINEL, kusursuz nitelik ve fonksiyon garantisi vermektedir. Garanti süresi 36 ay olup, kullanıcıya satış tarihi itibarıyla başlar. Malzeme ve fabrikasyon hatalardan kaynaklanan kusurlar tarafımızca giderilmektedir; garanti hizmeti, tercihimize bağlı olarak kusurlu parçaların onarımı veya değişimi şeklinde gerçekleşir. Garanti hizmeti, aşınma parçalarındaki hasarları, usulüne aykırı uygulama veya bakım sonucunda meydana gelen hasar ve kusurları kapsamaz. Yabancı cisimlere yansıyan dolaylı zararlar, garanti kapsamı dışındadır. Garanti yükümlülüğü ancak, cihazın açılmamış halde kısa hata açıklaması, kasa fişi veya faturasıyla (satış tarihi ve satıcı kaşesi) birlikte, tam ambalajlanmış şekilde ilgili servis istasyonuna gönderilmesi durumunda geçerlidir.

### Onarım servisi:

Garanti süresinin dolması veya garanti kapsamına girmeyen kusurlar halinde, onarım olanağı konusunda lütfen en yakın servis istasyonuna danışınız.

**3 Y I L**  
ÜRETİCİ  
GARANTİSİ

## 1. Tudnivaló a dokumentummal kapcsolatban

- Szerzői jogvédelem alatt áll. Sokszorosítani, kivonatosan is, csak az engedélyünkkel szabad.
- A műszaki fejlődést szolgáló változtatások jogát fenntartjuk.

## 2. Általános biztonsági útmutatások



### A használati útmutató figyelmen kívül hagyásának veszélye!

Az útmutató fontos információkat tartalmaz a készülék biztonságos kezeléséhez. Kiemelten figyelmeztet a lehetséges veszélyekre. A figyelmeztetések figyelmen kívül hagyása halálos vagy súlyos sérülésekhez vezethet.

- Figyelmesen olvassa el az útmutatót.
- Hajtsa végre a biztonsági óvintézkedéseket.
- Tartsa azokat jól hozzáférhető helyen.
- Áram alatt végzett munka veszélyes helyzetek kialakulásához vezethet. Áram alatt lévő alkatrészek megérintése áramütéshez, égési sérülésekhez vagy halálos balesetnek vezethet.
- Hálózati feszültség alatt végzendő munkákat szakképzett egyénekre kell rábízni.
- Tartsa be az adott országban hatályos villanyszerelési előírásokat és bekötési feltételeket (VDE 0100, A: ÖVE-ÖNORM E8001-1, CH: SEV 1000).
- Csak eredeti pótalkatrészeket használjon.
- A fényszóró háza működés közben felmelegszik. Csak lehűlt LED-panelet illesszen be.
- Javításokat csak szakszervizben végeztesse.

## 3. LS 150 S / LS 150

### Rendeltetésszerű használat

LS 150 S

- LED-fényszóró infravörös mozgásérzékelővel.
- Falra szerelhető, bel- és kültéri használatra.

LS 150

- LED-fényszóró.
- Falra szerelhető, bel- és kültéri használatra.

### Nem rendeltetésszerű használat

- A LED égős fényszóró fényereje nem szabályozható.



**Nem szabályozható fényerejű**

### Felszereltség

- Elfordítható LED-panel.
- Mozgatható érzékelőház (csak S) ( $\pm 80^\circ$ )
- Kezelés szabályzóval (csak S).
- Infravörös mozgásérzékelő (csak S).

### Működési elv

- A hatékony LED-technológia opál színű üveggel terített fényt biztosít.

Csak LS 150 S:

- Az infravörös érzékelő a mozgó testek (pl. emberek, állatok) által kibocsátott hőszugárzást érzékeli.
- Az eszköz a felfogott hőszugárzást elektronikus jellel alakítja, és ennek segítségével önműködően bekapcsol egy csatlakoztatott fogyasztót (pl. egy lámpát).
- A mozgásérzékelés akkor a leghatékonyabb, ha a készüléket a menetirányra merőlegesen szereli.
- A hatótávolság korlátozott, ha a mozgás iránya közvetlenül a készülék felé mutat.
- Akadályok (pl. fák, falak) akadályozzák az érzékelést.
- Akadályokon (pl. falon vagy ablaküvegen) keresztül a hőszugárzás nem érzékelhető, ezért kapcsolásra sem kerül sor.
- Az időjárás által kiváltott hirtelen hőmérsékletváltozásokat a készülék nem tudja megkülönböztetni a hőforrásoktól.

### Kivitelek

- LS 150 S
- LS 150

### Szállítási terjedeleme (3.1, 3.2. ábra)

### A fényszórófej forgatási tartománya (3.3, 3.4, 6.7. ábra)

### Az érzékelő egység forgatási tartománya (3.3, 6.6. ábra)

### Termékméretetek, LS 150 S (3.5. ábra)

### Termékméretetek, LS 150 (3.6. ábra)

### A készülék áttekintése, LS 150 S (3.7. ábra)

- A LED égős panel
- B Ház
- C Fali tartó
- D Időbeállítás
- E Alkonykapcsoló-beállítás
- F Érzékelő egység
- G Takarógyűrű

## A készülék áttekintése, LS 150 S (3.8. ábra)

- A LED égős panel
- B Ház
- C Fali tartó

### Műszaki adatok

- Méretek (Ma × Sz × Mé):  
LS 150 S: 210 × 155 × 176 mm  
LS 150: 178 × 157 × 178 mm
- Teljesítményfelvétel ( $P_{on}$ ): 14,70 W
- Fényáram (120°): 1375 lm
- Félérték-szög: 51°
- Hatásfok: 94 lm/W
- Hálózati csatlakozó: 220 – 240 V, 50/60 Hz
- Színhőmérséklet: 4000 K (semleges fehér)
- Közepes mérési élettartam:  
L70B50 25°C esetén: 36.000 óra
- Színvisszaadási index:  $R_a = 80$
- Színkonzisztencia SDCM: Kiindulási érték 6
- Fényerőeloszlás:



- Besugárzott felület front: kb. 240 cm<sup>2</sup>
- Érzékeléstechnika (csak S): passzív infravörös
- Standby érzékelő ( $P_{sb}$ ) (csak S): 0,50 W
- Érzékelési szög (csak S):  
240° 180°-os nyitási szöggel
- Az érzékelő egység forgatási tartománya (csak S):  
± 80°
- A fényszóró forgatási tartománya:  
vízszintesen ±40°  
függőleges 110° és -40° között
- Időbeállítás (csak S): 10 mp - 15 perc
- Alkonykapcsoló-beállítás (csak S): 2 - 1000 lux
- Hatótávolság (csak S): max. 12 m
- Védettségi mód: IP 44
- Védelmi osztály: I
- Útésállóság: IK 03
- Környezeti hőmérséklet: -10 °C és +30 °C között
- Energiahatékonysági osztály: Ez a termék egy „x” energiahatékonysági osztályú fényforrást tartalmaz

## 4. Elektromos bekötés

### Csatlakoztatás

A hálózati vezeték egy 2- ill. 3-erű kábelből áll:

- L** = fázis (többnyire fekete, barna vagy szürke)
- N** = nulla vezeték (többnyire kék)
- PE** = védővezeték (zöld/sárga)

### Megjegyzés:

Ennél a termékénél nem kell csatlakoztatni a védőföldelést.

### Bekötési rajz (4.1. ábra)

A LED-fényszóró fényforrását nem lehet cserélni; amennyiben a fényforrást cserélni kell (pl. ha élettartamának végére ért), a teljes LED-fényszórót le kell cserélni.

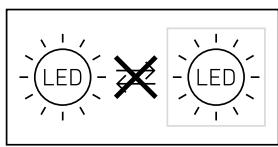

## 5. Szerelés



### Áramütés veszélye!

Áram alatt lévő alkatrészek megérintése áramütéshez, égési sérülésekhez vagy halálos balesethez vezethet.

- Kapcsolja le az áramot és szakítsa meg a ráadott feszültséget.
- Feszültségjelzővel ellenőrizze, hogy a készüléken tényleg nincs feszültség.
- Gondoskodjon róla, hogy ne kapcsolhassák vissza a feszültségellátást.

### Anyagi károk veszélye!

A csatlakozóvezetékek felcserélése zárlathoz vezethet.

- Azonosítsa be a csatlakozóvezetékeket.
- Kösse újra a csatlakozóvezetékeket.

### Előkészületek a szerelés megkezdése előtt

- Minden alkatrészt ellenőrizzen sérülés szempontjából. Sérülések esetén ne vegye használatba a terméket.
- Válasszon ki egy alkalmas felszerelési helyet.
  - A hatótávolság figyelembevételével. (5.1. ábra)
  - A mozgásérzékelés figyelembevételével. (5.2, 5.3. ábra)
    - Rázkódásmentes.
    - Az érzékelési tartomány akadálymentes.
    - Ne szerelje fel robbanásveszélyes területre.
    - Ne helyezze gyúlékony felületekre.
    - Ne nézzen a LED-fénybe közelről (<20 cm).
    - A LED-es fényszóró szerelése vízszintes helyzetben (± 15°).
- LED-fényszórók helyes beállítása. (5.4. ábra)

### A szerelés lépései

- Ellenőrizze, hogy kikapcsolták-e a tápfeszültséget. (ábra: 4.1)
- Lazítsa meg a biztosíték csavarját. ( 5.5. ábra)
- Vegye le a házat a fali tartóról. ( 5.5. ábra)
- A bedugós kapcsot válassza le a fali tartóról. (5.6. ábra)
- Jelölje be a furat helyét. (5.7. ábra)

- Fúrja ki a furatokat és rakja be a tipliket. (5.8. ábra)
- **Szúrja át a membránt.** Helyezze be a tömítődu-  
gót, vezesse át a kábelt (süllyesztett vezetéke-  
zés). (5.9. ábra)
- Törje ki az egyik fület. Szúrja át a membránt.  
Vezesse át a kábelt (falon kívüli vezetékézés)  
(5.10. ábra)
- A csatlakozókábelt csatlakoztassa rá. (5.11. ábra)
- A bedugós kapcsot kösse össze. (5.11. ábra)
- A házat húzza rá a falı tartóra. (5.12. ábra)
- Csavarja be a rögzítıcsavart. (5.13. ábra)
- Kapcsolja be az áramellátást. (5.13. ábra)
- Végezze el a beállításokat → „6. Működés“

## 6. Működés

### Gyári beállítások (csak S)

Időbeállítás (E): 10 másodperc  
Alkonykapcsoló-beállítás (F): 1000 lux,  
(nappali üzemmód)

Minden funkció csak a takarógyűrű lehúzása után állítható be.



### Időbeállítás (csak S) (6.1/D. ábra)

A LED-fényszóró megfelelő világítási időtartamát kb. 10 mp és 15 perc között fokozatmentesen lehet beállítani. A beállított idő letelte előtt érzékelt mozgás hatására az idő mérése újrakezdődik.

- Szabályozó gomb + állásban = kb. 15 perc
- Állítócsavar - = kb. 10 másodperc

### Alkonykapcsoló-beállítás (csak S) (6.1/E. ábra)

A fényszóró kívánt megszólalási küszöb értéke kb. 2 lux-tól 1000 lux-ig fokozatmentesen állítható.

- Szabályozó gomb  állásra állítva = nappali üzem (világosságtól függetlenül)
- Beállítás szabályzó  állásra állítva = szürkületi üzem (kb. 2 lux)

Az érzékelési terület beállításakor és a nappali fénynél végzett működéspróbánál a szabályozó gombnak  opción kell állnia.

### Megjegyzés:

Ajánlás az érzékelési tartomány beállításához:

- A legrövidebb idő kiválasztása.
- Beállítás végrehajtása szürkületkor.

### Megjegyzés:

A LED-fényszóró kikapcsolása után a mozgásérzékelés mindig kb. 1 mp időtartamra szünetel. A LED-fényszóró csak ennek az időnek a letelte után képes újból bekapcsolni a világítást mozgás érzékelésekor.

### Önteszt (csak S)

Üzembe helyezéskor az elektronika végrehajt egy kb. 1 perces öntesztet. Ezután az érzékelő aktív.

### Hatótávolság beállítás / finombeállítás (csak S)

Az érzékelési tartomány igény szerint optimálisan beállítható.

### Takaró fólia (csak S) (6.2. ábra)

A takarófólia arra szolgál, hogy a lencse tetszőleges számú szegmensét le lehessen takarni vele, és így a hatótávolságot egyéni igény szerint be lehessen határolni. A téves kapcsolások lehetősége kizárható, vagy a veszélyes helyeken a mozgások céltatlan figyelemmel kísérhetők. (6.3, 6.4, 6.5. ábra)

- A takaróbetétek a bemélyített rovátkák mentén függőleges és vízszintes irányban szétválaszthatók. (6.2. ábra)
- Húzza le a takarógyűrűt.
- Akassza be a takaróbetéteket az érzékelő lencse felső részén.
- A takarógyűrű behelyezésével rögzíti a takaróbetéteket. (6.2. ábra)

### Mozgásérzékelő (csak S) egység

Az érzékelő házának  $\pm 80^\circ$ -os elforgatásával a beállított értékeket tovább lehet finomítani.

- Az érzékelő egység vízszintes elfordítása  $\pm 80^\circ$ -kal. (6.6. ábra)

### Egyéb tudnivalók:

A fényszórófeje forgatási tartománya (6.7. ábra)

## 7. Üzemeltetés

Speciális riasztóberendezésekben nem használható a LED-fényszóró, mivel nem rendelkezik az ilyen berendezésekre előírt szabotázsvedelemmel. Az időjárás körülmények hatással lehetnek a LED-fényszóró működésére. Erős szellőkések, hóesés, eső, jégeső helytelen működést eredményezhet, mivel a hőmérséklet hirtelen ingadozásait a készülék nem tudja megkülönböztetni a hőforrásoktól.

## 8. Tisztítás és ápolás



### Áramütés veszélye!

Áram alatt lévő alkatrészek vízzel való megérintése áramütéshez, égési sérülésekhez vagy halálos balesethez vezethet.

- A berendezést csak száraz állapotában tisztítsa.

### Anyagi károk veszélye!

A rosszul megválasztott tisztítószer megrongálhatja a készüléket.

- A berendezést egy gyengén benedvesített ruhával, tisztítószer használata nélkül tisztítsa.

**Fontos:** A vezérlőmű nem cserélhető.

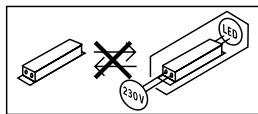

Ne dobjon elektromos készülékeket a háztartási szemétkébe!

## 9. Hibaelhárítás

### A berendezés nem kap feszültséget

- A biztosíték nincs bekapcsolva vagy hibás.
  - Kapcsolja be a biztosítékot.
  - Cserélje ki a hibás biztosítékot.
- A vezeték megszakadt.
  - Kapcsolja be a hálózati kapcsolót.
  - Ellenőrizze a vezeték feszültségvizsgálóval.
- Rövidzárlat a hálózati betápvezetékben.
  - Ellenőrizzük a csatlakozásokat.

### Nem kapcsol be a készülék.

- Az aljnykapcsoló beállítása hibás.
  - Állítsa be újra a megszólalási küszöböt.
- Kapcsolja ki a hálózati kapcsolót.
  - Kapcsolja be a hálózati kapcsolót.
- A biztosíték nincs bekapcsolva vagy hibás.
  - Kapcsolja be a biztosítékot.
  - Cserélje ki a hibás biztosítékot.
- Az érzékelési tartomány túl kicsi vagy nem megfelelő.
  - Ellenőrizze, és állítsa be az érzékelési területet.
- Hibás a fényforrás.

- Nem cserélhető a fényforrás. Cserélje ki a komplett készüléket.

### Nem kapcsol ki a készülék.

- Folyamatos mozgás az érzékelési területen.
  - Ellenőrizze az érzékelési területet.
  - Szükség esetén korlátozza vagy módosítsa az érzékelési tartományt.

### A berendezés szükségtelenül bekapcsol.

- Mozgás az érzékelési területen pl. állatok, fák vagy autók mozgása miatt.
  - Ellenőrizze az érzékelési területet.
  - Szükség esetén korlátozza vagy módosítsa az érzékelési tartományt.
- A berendezés pl. szállókékek, vagy erős csapadék miatt inog (mozog).
  - Szerelje a berendezést szilárd alagra.

## 10. Ártalmatlanítás

Gondoskodjon az elektromos készülékek, a tartozékok és a csomagolás környezetbarát újra hasznosításáról.

### Csak az EU-országok esetében:

A használt elektromos és elektronikus berendezésekre vonatkozó hatályos európai irányelvek értelmében és azok nemzeti jogrendszerbe történt átültetése szerint a már nem működőképes elektromos berendezéseket külön kell gyűjteni és környezetbarát újrahasznosításukról kell gondoskodni.

## 11. Megfelelőségi nyilatkozat

A STEINEL Vertrieb GmbH ezennel kijelenti, hogy az LS 150 S / LS 150 megfelel a 2014/53/EU irányelvnek. Az EU megfelelőségi nyilatkozat teljes szövege a következő internetcímen található: [www.steinell.de](http://www.steinell.de)

## 12. Gyári garancia

Ezt a Steinel-terméket a legnagyobb gondossággal gyártották, működését és biztonságosságát az érvényes előírások szerint bevizsgálták, majd próbaszerűen szerűen ellenőrizték. A Steinel garanciát vállal a kifogástalan minőségre és működésre. A garancia ideje 36 hónap, ami a vásárlás napján kezdődik. Minden olyan hibát kijavítunk, ami anyag- vagy gyártási hibára vezethető vissza. A garancia teljesítésének módját mi választjuk meg: ez lehet a hibás alkatrész megjavítása vagy kicserélése. A garancia nem vonatkozik a kopóalkatrészekre bekövetkező károokra, valamint az olyan károokra és hiányosságokra, amelyek a szakszerűtlen kezelés vagy karbantartás miatt következnek be. Idegen objektumokon keletkező következményes károk ki vannak zárva a garancia köréből.

Garanciát csak akkor vállalunk, ha a készüléket szétszeretlen állapotban jól becsomagolják, mellékelik a hiba rövid leírását, a (vásárlás időpontjával és a kereskedő pecsétjével ellátott) pénztárbizonylatot vagy számlát, és ezeket elküldik az illetékes szerviznek.

### Javító szolgálat:

A garanciaidő lejártá után, vagy a garancia hatálya alá nem tartozó hiányosságok esetén tudakolja meg az Önhöz legközelebb eső szervizünkben, hogy milyen lehetőségei vannak a helyreállításra.

**3** ÉV  
GYÁRTÓI  
GARANCIA

## 1. K tomuto dokumentu

- Chráněno autorským právem. Dotisk, i částečný, jen s naším souhlasem.
- Změny, které slouží technickému pokroku, vyhrazeny.

## 2. Všeobecné bezpečnostní pokyny



### Nebezpečí vyplývající z nedodržování návodu k použití!

Tento návod obsahuje důležité informace pro bezpečnou manipulaci s přístrojem. Na možná nebezpečí je upozorněno zvlášť. Nedodržování může vést ke smrti nebo těžkým poraněním.

- Pozorně si přečíst návod.
  - Řídit se bezpečnostními pokyny.
  - Musí být stále přístupné.
- Zacházení s elektrickým proudem může vést k nebezpečným situacím. Při kontaktu s vodivými díly může dojít k úrazu elektrickým proudem, popáleninám nebo smrti.
  - Práce na síťovém napětí smí provádět pouze kvalifikovaný personál.
  - Je třeba dodržovat předpisy pro instalaci elektrických zařízení a podmínky jejich připojení dle ČSN (např. D: VDE 0100, A: ÖVE-ÖNORM E8001-1, CH: SEV 1000).
  - Používat jen originální náhradní díly.
  - Těleso reflektoru se během provozu zahřívá. Vyrovnání panelu LED jen po ochlazení.
  - Opravy může provádět jen odborný servis.

## 3. LS 150 S / LS 150

### Používání v souladu s určením

LS 150 S

- Reflektor LED s infračerveným hlásičem pohybu.
- Montáž na stěnu ve vnitřní a venkovní oblasti.

LS 150

- Reflektor LED.
- Montáž na stěnu ve vnitřní a venkovní oblasti.

### Používání, které není v souladu s určením

- Reflektor LED bez stmívání.



Bez stmívání

### Vybavení

- Otočný panel LED.
- Pohyblivé těleso senzoru (jen S) ( $\pm 80^\circ$ )
- Ovládání otočným regulátorem (jen S).
- Infračervený hlásič pohybu (jen S).

### Princip funkce

- Plošné osvětlení díky efektivní technologii LED ve spojení s opalovým kotoučem.

Jen LS 150 S:

- Infračervený senzor zaznamenává tepelné záření vydávané pohybujícími se těly (např. osob, zvířat).
- Tepelné záření se pak elektronicky převádí na signál a automaticky zapíná připojený spotřebič (např. svítidlo).
- Nejbezpečnějšího zaznamenávání pohybu se dosáhne montáží přístroje bočně ke směru chůze.
- Dosah je omezen, kráčíte-li přímo k přístroji.
- Překážky (např. stromy, zdi) brání výhledu senzoru.
- Tepelné záření neprochází překážkami (jakými jsou např. zdi nebo skleněné tabule), pak nedochází ke spínání.
- Náhlé výkyvy teploty způsobené povětrnostními vlivy nemohou být odlišeny od účinku zdrojů tepla.

### Provedení

- LS 150 S
- LS 150

### Rozsah dodávky (obr. 3.1, 3.2)

### Rozsah natočení hlavy reflektoru

(obr. 3.3, 3.4, 6.7)

### Rozsah natočení senzorové jednotky

(obr. 3.3, 6.6)

### Rozměry výrobku LS 150 S (obr. 3.5)

Rozměry výrobku LS 150 (obr. 3.6)

### Přehled zařízení LS 150 S (obr. 3.7)

- A LED panel
- B Těleso
- C Nástěnný držák
- D Časové nastavení
- E Soumrakové nastavení
- F Senzorová jednotka
- G Prstencová clona

### Přehled zařízení LS 150 S (obr. 3.8)

- A LED panel
- B Těleso
- C Nástěnný držák

## Technické parametry

- Rozměry (v × š × h):  
LS 150 S: 210 × 155 × 176 mm  
LS 150: 178 × 157 × 178 mm
- Příkon ( $P_{on}$ ): 14,70 W
- Světelný tok (120°): 1 375 lm
- Úhel poloviční hodnoty: 51°
- Účinnost: 94 lm/W
- Připojení k elektrické síti: 220–240 V, 50/60 Hz
- Barevná teplota: 4000 K (neutrální bílá)
- Průměrná jmenovitá životnost :  
L70B50 při 25 °C: 36 000 hodin
- Index reprodukce barev:  $R_a = 80$
- Konzistence barev SDCM: počáteční hodnota 6
- Rozložení svítivosti:



- Projektovaná plocha čela: asi 240 cm<sup>2</sup>
- Sensorová technika (jen S): pasivní infračervená
- Standby senzor ( $P_{sb}$ ) (jen S): 0,50 W
- Úhel záchytu (jen S):

240° s úhlem otevření 180°

- Rozsah natočení sensorové jednotky (jen S):  
± 80°

- Rozsah natočení reflektoru:  
horizontálně ± 40°  
vertikálně 110° až -40°

- Časové nastavení (jen S): 10 s – 15 min
- Soumrakové nastavení (jen S): 2–1 000 lx
- Dosah (jen S): max. 12 m
- Krytí: IP 44
- Třída ochrany: I
- Rázuvzdornost: IK 03
- Teplota prostředí: -10 °C až +30 °C
- Třída energetické účinnosti:

Tento výrobek obsahuje světelný zdroj třídy energetické účinnosti „x“

## 4. Elektrická instalace

### Připojení

K připojení k elektrické síti použijte 2 popř. 3pólový kabel:

**L** = fázový vodič (většinou černý, hnědý nebo šedý)

**N** = neutrální vodič (většinou modrý)

**PE** = ochranný vodič (zelenožlutý)

### Upozornění:

Ochranný vodič nemusí být u tohoto výrobku připojený.

### Graf připojení (obr. 4.1)

Světelný zdroj tohoto reflektoru LED nelze vyměnit, jestliže musí být světelný zdroj vyměněn (např. na konci své životnosti), je třeba vyměnit celý reflektor LED.

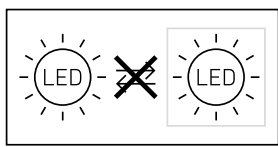

## 5. Montáž



### Ohrožení elektrickým proudem!

Při kontaktu s vodivými díly může dojít k úrazu elektrickým proudem, popáleninám nebo smrti.

- Vypnout proud a přerušit přívod napětí.
- Zkoušečkou napětí zkontrolovat, zda je vedení bez napětí.
- Zajistit, aby přívod napětí zůstal přerušeny.

### Nebezpečí věcných škod!

Záměna připojovacího vedení může vést ke zkratu.

- Identifikovat připojovací vedení.
- Znovu spojit připojovací vedení.

### Příprava k montáži

- Zkontrolovat poškození u všech konstrukčních dílů. Při poškození výrobek nepoužívat.
- Vybrat vhodné místo montáže.
  - Při zohlednění dosahu. (**Obr. 5.1**)
  - Při zohlednění zachycení pohybu (**Obr. 5.2, 5.3**)
  - Bez otřesů.
  - Oblast záchytu musí být bez překážek.
  - Ne do oblastí ohrožených výbuchem.
  - Ne na povrchy, které patří mezi snadno vznítilné.
  - Nedívat se do svítidla LED z krátké vzdálenosti (<20 cm).
  - Montáž reflektoru LED ve vodorovné poloze (±15°).
- Správně vyrovnat reflektor LED. (**Obr. 5.4**)

### Postup při montáži

- Zkontrolovat, zda je vypnutý přívod napětí. (**Obr. 4.1**)
- Uvolnit pojistný šroub. (**Obr. 5.5**)
- Z nástěnného držáku uvolnit těleso. (**Obr. 5.5**)
- Zasouvací svorku sejmut z nástěnného držáku. (**Obr. 5.6**)
- Vyznačit otvory k vrtání. (**Obr. 5.7**)
- Vyvrtat otvory a vložit hmoždinky. (**Obr. 5.8**)
- Prorazit blánu. Vsadit těsnicí zátku, protáhnout kabel (síťové přívodní vedení pod omítku). (**Obr. 5.9**)



- Přehnout jednu ze dvou lamel. Prorazit blánu. Protáhnout kabel (síťové přírodní vedení na omítku). (Obr. 5.10)
- Připojit připojovací kabel. (Obr. 5.11)
- Spojit zasouvací svorku. (Obr. 5.11)
- Těleso nasunout na nástěnný držák. (Obr. 5.12)
- Zašroubovat pojistný šroub. (Obr. 5.13)
- Zapnout napájení elektrickým proudem. (Obr. 5.13)
- Provést nastavení → „6. Funkce“

## 6. Funkce

### Nastavení z výroby (jen S)

Časové nastavení (E): 10 sekund

Soumrakové nastavení (F): 1 000 lx, (denní provoz)

Všechny funkce lze nastavit po sejmutí prstencové clony.



### Časové nastavení (jen S) (obr. 6.1/D)

Požadovanou dobu, po kterou má být reflektor LED zapnutý, je možno nastavit plynule v rozmezí od asi 10 sekund do max. 15 minut. Každým pohybem před uplynutím této doby budou znovu spuštěny automatické hodiny.

- Otočný regulátor + = asi 15 minut
- Otočný regulátor - = asi 10 sekund

### Soumrakové nastavení (jen S) (obr. 6.1/E)

Požadovaná prahová reakční doba reflektoru LED může být plynule nastavena přibližně od asi 2 do 1 000 lx.

- Otočný regulátor nastavený na  = provoz za denního světla (nezávisle na jasu)
- Otočný regulátor nastavený na  = soumrakový provoz (asi 2 lx)

Při nastavování oblasti záchytu a provádění funkční zkoušky za denního světla musí být otočný regulátor nastavený na .

### Upozornění:

Doporučení pro nastavování oblasti záchytu:

- Zvolit nejkratší čas.
- Provést nastavení při stmívání.

### Upozornění:

Po každém vypnutí reflektoru LED je opětovné zachycování pohybu přerušeno asi na 1 sekundu. Teprve po uplynutí této doby může reflektor LED zase zapnout světlo.

### Vlastní test (jen S)

Při uvádění do provozu provádí elektronika po dobu asi 1 minuty vlastní test. Poté je senzor aktivní.

### Nastavení/seřízení dosahu (jen S)

Oblast záchytu je možno nastavit tak, aby byla optimálně přizpůsobena konkrétní potřebě.

### Krycí fólie (jen S) (obr. 6.2)

Krycí fólie slouží k zakrytí libovolného počtu segmentů čočky, a tím i k individuálnímu vymezení dosahu. Chybná spínání jsou vyloučena nebo jsou cíleně monitorována nebezpečná místa. (Obr. 6.3, 6.4, 6.5)

- Oddělit krycí clony podél drážkovaných roztečí ve svislicích a horizontálních. (Obr. 6.2).
- Sejmout prstencovou clonu.
- Zavěsit krycí clony v horní oblasti čočky senzoru.
- Nasazením prstencových clon se pevně ukotví krycí clony. (Obr. 6.2)

### Senzorová jednotka (jen S)

Natočením tělesa senzoru v rozsahu  $\pm 80^\circ$  je navíc možno provést jemné doladění.

- Otočení senzorové jednotky horizontálně  $\pm 80^\circ$ . (Obr. 6.6)

### Ostatní:

Rozsah natočení hlavy reflektoru (obr. 6.7)

## 7. Provoz

Reflektor LED není vhodný pro speciální poplašné soustavy proti vloupání, protože není vybaven příslušným předepsaným zabezpečením proti sabotáži. Funkci reflektoru LED mohou ovlivňovat povětrnostní podmínky. Při silných poryvech větru, sněžení, dešti nebo krupobití může dojít k chybnému zapnutí, poněvadž náhlé výkyvy teploty nemohou být odlišeny od účinku skutečných zdrojů tepla.

## 8. Čištění a údržba



### Ohrožení elektrickým proudem!

Kontakt vody s vodivými díly může vést k úrazu elektrickým proudem, popáleninám nebo smrti.

- Příklad čistíte pouze, když je suchý.

### Nebezpečí věcných škod!

Použitím nesprávného čisticího prostředku může být přístroj poškozen.

- Příklad vyčistíte mírně navlhčenou utěrkou bez čisticích prostředků.

**Důležité:** Provozní přístroj nelze vyměnit.

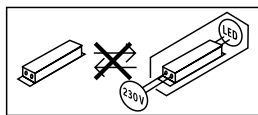

## 9. Odstranění poruch

### Přístroj bez napětí.

- Pojistka není zapnutá nebo je poškozená.
  - Zapnout pojistku.
  - Vyměnit poškozenou pojistku.
- Vedení přerušeno.
  - Zapnout síťový vypínač.
  - Zkontrolovat vedení pomocí zkoušečky napětí.
- Zkrat v přívodním síťovém vedení.
  - Zkontrolovat připojení.

### Přístroj nezapíná.

- Zvoleno nesprávné soumrakové nastavení.
  - Znovu nastavit reakční hodnotu jasu.
- Síťový vypínač v poloze vypnuto.
  - Zapnout síťový vypínač.
- Pojistka není zapnutá nebo je poškozená.
  - Zapnout pojistku.
  - Vyměnit poškozenou pojistku.
- Oblast záchytu příliš malá nebo není správná.
  - Zkontrolovat a seřídít oblast záchytu.
- Světelný zdroj poškozený.
  - Světelný zdroj nelze vyměnit. Vyměnit celý přístroj.

### Přístroj nevypíná.

- Trvalý pohyb v oblasti záchytu.
  - Zkontrolovat oblast záchytu.
  - V případě potřeby omezit nebo změnit oblast záchytu.

### Přístroj zapíná v nevhodnou dobu.

- Pohyb v oblasti záchytu např. zvířát, stromů nebo automobilů.
  - Zkontrolovat oblast záchytu.
  - V případě potřeby omezit nebo změnit oblast záchytu.
- Přístroj se pohybuje např. při nárazech větru nebo silné bouře.
  - Přístroj namontovat na pevný podklad.

## 10. Likvidace

Elektrická zařízení, příslušenství a obaly by měly být odvezeny k ekologickému opětovnému zhodnocení.



Nevyhazujte elektrická zařízení do domovního odpadu!

## Jen pro země EU:

V souladu s platnou evropskou směrnicí o odpadních elektrických a elektronických zařízeních a jejím převedení do národního práva musí být nepoužitelná elektrická zařízení separována a odevzdána k ekologickému opětovnému zhodnocení.

## 11. Prohlášení o shodě

Tímto společnost STEINEL Vertrieb GmbH prohlašuje, že LS 150 S / LS 150 odpovídá směrnici 2014/53/EU. Úplný text prohlášení o shodě EU najdete na následující internetové adrese: [www.steinel.de](http://www.steinel.de)

## 12. Záruka výrobce

Tento výrobek firmy Steinel je vyráběn s maximální pozorností věnovanou jeho funkčnosti a bezpečnosti, které byly vyzkoušeny podle platných předpisů, přičemž se výrobek rovněž podrobil namátkové výstupní kontrole. Firma Steinel přebírá záruku za bezvadné provedení a funkčnost. Záruka se poskytuje v délce 36 měsíců a začíná dnem prodeje výrobku spotřebiteli. Odstraněny vám budou výrobní vady a závady zapříčiněné vadným materiálem, přičemž záruka spočívá v opravě nebo výměně chybného dílu dle našeho výběru. Záruka se nevztahuje na škody na dílech podléhajících opotřebení, na škody a vady zapříčiněné nesprávným zacházením nebo údržbou. Uplatňování dalších nároků následných škod na cizích věcech je vyloučeno. Záruka bude uznána jen tehdy, bude-li nedemontovaný přístroj dobře zabalen, přiložen krátký popis závady, pokladní stvrženka nebo faktura (datum prodeje a razítko prodejny), poslán na adresu příslušného servisu.

### Servisní opravy:

Po uplynutí záruční doby nebo v případě závad bez nároku na záruku se ve vašem nejbližším servisu zeptejte na možnost opravy.

**3 LETÁ**  
ZÁRUKA  
VÝROBCE

## 1. O tomto dokumente

- Chránené autorským právom. Dotlač, aj keď iba v skratenej verzii, je povolená iba s našim súhlasom.
- Vyhradujeme si právo na zmeny slúžiace technickému pokroku.

## 2. Všeobecné bezpečnostné pokyny



### Nebezpečenstvo v dôsledku nedodržania návodu na obsluhu!

Tento návod obsahuje dôležité informácie o bezpečnej manipulácii s výrobkom.

V texte sa nachádzajú upozornenia na možné nebezpečenstvá. Nedodržanie pokynov môže spôsobiť smrť alebo ťažké poranenia.

- Návod si dôkladne prečítajte.
- Dodržiavajte bezpečnostné pokyny.
- Návod uložte na dostupnom mieste.
- Práca s elektrickým prúdom môže viesť k nebezpečným situáciám. Pri kontakte s dielmi, ktoré vedú elektrický prúd, môže dôjsť k elektrickému šoku, popáleninám alebo smrti.
- Prácu na sieťovom napätí smie vykonávať len kvalifikovaný odborný personál.
- Dodržiavajte národné inštalačné predpisy a podmienky pripojenia (napr. D: VDE 0100, A: ÖVE-ÖNORM E8001-1, CH: SEV 1000).
- Používajte iba originálne náhradné diely.
- Kryt reflektora sa počas prevádzky zahrieva. Nasmerovanie LED panela iba vo vychladnutom stave.
- Opravy smú vykonávať iba servisné dielne.

## 3. LS 150 S / LS 150

### Správne použitie

LS 150 S

- LED reflektor s infračerveným senzom pohybu.
- Vhodné na nástennú montáž v interiéri a exteriéri.

LS 150

- LED reflektor.
- Vhodné na nástennú montáž v interiéri a exteriéri.

### Nesprávne použitie

- LED reflektor nemá funkciu tlmenia intenzity svetla.



### Bez funkcie tlmenia intenzity svetla

### Vybavenie

- Otáčateľný LED panel.
- Pohyblivé teleso senzora (iba S) ( $\pm 80^\circ$ ).
- Ovládanie nastavovacím regulátorom (iba S).
- Infračervený hlásič pohybu (iba S).

### Princíp fungovania

- Plošné svetlo vďaka efektívnej LED technológii v kombinácii s opálovým sklom.

Iba LS 150 S:

- Infračervený senzor sníma tepelné žiarenie pohybujúcich sa telies (napr. ľudí, zvierat).
- Tepelné žiarenie sa elektronicky spracuje a automaticky zapne pripojený spotrebič (napr. svietidlo).
- Najbezpečnejšie snímanie pohybu sa dosiahne montážou výrobku bočne k smeru chôdze.
- Dosah je obmedzený, ak pohyb smeruje priamo na výrobok.
- Prekážky (napr. stromy, múry) obmedzujú výhľad senzora.
- Cez prekážky (napr. múry alebo sklenené tabule) sa tepelné žiarenie nezaznamená a nedôjde k zapnutiu.
- Náhle kolísania teploty spôsobené počasím sa nedajú odlišiť od tepelných zdrojov.

### Modely

- LS 150 S
- LS 150

### Rozsah dodávky (obr. 3.1, 3.2)

### Rozsah otáčania hlavy reflektora (obr. 3.3, 3.4, 6.7)

### Rozsah otáčania sensorovej jednotky (obr. 3.3, 6.6)

### Rozmery výrobku LS 150 S (obr. 3.5)

### Rozmery výrobku LS 150 (obr. 3.6)

### Prehľad dielov výrobku LS 150 S (obr. 3.7)

- A LED panel
- B kryt
- C nástenný držiak
- D nastavenie času
- E nastavenie stmievania
- F sensorová jednotka
- G kruhová clona

## Prehľad dielov výrobku LS 150 S (obr. 3.8)

- A LED panel
- B kryt
- C nástenný držiak

### Technické údaje

- Rozmery (V × Š × H):
  - LS 150 S: 210 × 155 × 176 mm
  - LS 150: 178 × 157 × 178 mm
- Príkon (P<sub>on</sub>): 14,70 W
- Svetelný tok (120°): 1375 lm
- Uhol vyžarovania: 51°
- Efektívnosť: 94 lm/W
- Sieťová prípojka: 220 – 240 V, 50/60 Hz
- Teplota farby: 4000 K (neutrálna biela)
- Priemerná dimenzovaná životnosť:
  - L70B50 pri 25 °C: 36 000 hod.
- Index reprodukcie farieb: R<sub>a</sub> = 80
- Konzistencia farieb SDCM: *počiatočná hodnota 6*
- Distribúcia intenzity svetla:

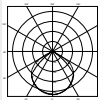

- Projektovaná plocha spredu: cca 240 cm<sup>2</sup>
- Sensorová technológia (iba S): *pasívna infračervená*
- Standby senzor (P<sub>sb</sub>) (iba S): 0,50 W
- Uhol snímania (iba Š): 240° s uhlom otvorenia 180°
- Rozsah otáčania sensorovej jednotky (iba S): ± 80°
- Rozsah otáčania reflektora:
  - horizontálne ± 40°
  - vertikálne 110° až -40°
- Nastavenie času (iba S): 10 s – 15 min
- Nastavenie stmievania (iba S): 2 – 1000 lx
- Dosah (iba S): max. 12 m
- Krytie: IP 44
- Trieda ochrany: I
- Rázová pevnosť: IK 03
- Teplota okolia: -10 °C až +30 °C
- Trieda energetickej účinnosti: *Tento výrobok obsahuje svetelný zdroj triedy energetickej účinnosti „x“.*

## 4. Elektrická inštalácia

### Pripojenie

Napájacie vedenie pozostáva z 2-žilového, resp. 3-žilového kábla:

- L** = fáza (zvyčajne čierna, hnedá alebo sivá)
- N** = neutrálny vodič (zvyčajne modrý)
- PE** = ochranný vodič (zelený/žltý)

**Upozornenie:** V prípade tohto výrobku sa nemusí pripojiť ochranný vodič.

### Schéma zapojenia (obr. 4.1)

Svetelný zdroj tohto LED reflektora sa nedá nahraďiť. V prípade nutnosti výmeny svetelného zdroja (napr. na konci jeho životnosti) sa musí vymeniť celý LED reflektor.

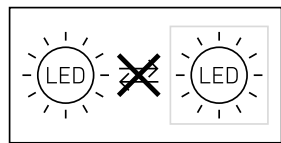

## 5. Montáž



### Nebezpečenstvo zásahu elektrickým prúdom!

Pri kontakte s dielmi, ktoré vedú elektrický prúd, môže dôjsť k elektrickému šoku, popáleninám alebo smrti.

- Odpojte elektrický prúd a prerušte prívod napätia.
- Skontrolujte beznapätovosť pomocou skúšačky napätia.
- Ubezpečte sa, že prívod napätia zostane prerušený.

### Nebezpečenstvo materiálnych škôd!

Zámena prípojných vedení môže spôsobiť skrat.

- Identifikujte jednotlivé prípojné vedenia.
- Prípojné vedenia nanovo zapojte.

### Príprava na montáž

- Všetky diely skontrolujte vzhľadom na poškodenie. Pri poškodeniach výrobok neuvádzajte do prevádzky.
- Vyberte vhodné miesto montáže.
  - Pri zohľadnení dosahu (**obr. 5.1**).
  - Pri zohľadnení snímania pohybu (**obr. 5.2, 5.3**).
  - Miesto bez otrasov.
  - Oblasť snímania bez prekážok.
  - Oblasť bez nebezpečenstva výbuchu.
  - Povrchy bez ľahko horľavého materiálu.
  - Bez možnosti pohľadu do LED svietidla z krátkej vzdialenosti (<20 cm).
  - Montáž LED reflektora vo vodorovnej polohe (± 15°).
- LED reflektor správne nasmerujte (**obr. 5.4**).

## Montážny postup

- Skontrolujte, či je odpojený prívod napätia **(obr. 4.1)**.
- Uvoľnite poistnú skrutku. **(obr. 5.5)**
- Uvoľnite kryt z nástenného držiaka **(obr. 5.5)**
- Zásuvnú svorku oddelte od nástenného držiaka **(Obr. 5.6)**.
- Naznačte diery na vrtnutie **(obr. 5.7)**.
- Vyvrtajte diery a vložte hmoždinky **(obr. 5.8)**.
- Prerazte zábranu. Umiestnite tesniacu zátku, preveďte kábel (prívod pod omietkou) **(obr. 5.9)**.
- Jednu z lamiel odlomte.  
Prerazte zábranu. Preveďte kábel (prívod nad omietkou) **(obr. 5.10)**.
- Pripojte pripojný kábel **(obr. 5.11)**.
- Pripojte zásuvnú svorku **(obr. 5.11)**.
- Nasadte kryt na nástenný držiak **(obr. 5.12)**.
- Naskrutkujte poistnú skrutku **(obr. 5.13)**.
- Zapnite napájanie elektrickým prúdom. **(obr. 5.13)**.
- Vykonajte nastavenia → „6. Funkcia“.

## 6. Funkcia

### Nastavenia z výroby (iba S)

Nastavenie času (E): 10 sekúnd

Nastavenie stmievania (F): 1000 lx  
(denná prevádzka)

Všetky funkcie sa dajú nastavovať iba pri odobratej kruhovej clone.



### Nastavenie času (iba S) (obr. 6.1 / E)

Požadovaná doba svietenia LED reflektora sa dá plynulo nastaviť od cca 10 s do max. 15 min. Každým zaznamenaným pohybom pred uplynutím tohto času sa odpočítavanie doby svietenia začne odznovu.

- Nastavovací regulátor + = cca 15 minút
- Nastavovací regulátor - = cca 10 sekúnd

### Nastavenie stmievania (iba S) (obr. 6.1 / E)

Požadovaný prah citlivosti LED reflektora sa môže plynulo nastaviť od cca 2 do 1000 lx.

- Nastavovací regulátor nastavený na  = prevádzka pri dennom svetle (nezávisle od jasu)
- Nastavovací regulátor nastavený na  = prevádzka so stmievaním (cca 2 lx)

Pri nastavovaní oblasti snímania a za účelom testu funkčnosti pri dennom svetle musí byť nastavovací regulátor nastavený na .

## Upozornenie:

Odporičanie pri nastavovaní oblasti snímania:

- Zvoľte najkratší čas.
- Vykonajte nastavenie pri stmievaní.

## Upozornenie:

Po každom vypnutí LED reflektora je opätovné snímanie pohybu prerušené na cca 1 sekundu. Až po uplynutí tejto doby môže LED reflektor pri zaznamenanom pohybe znovu zapnúť svetlo.

## Samočinný test (iba S)

Pri uvedení do prevádzky vykoná elektronika samočinný test s trvaním cca 1 minút. Potom je senzor aktívny.

## Nastavenie dosahu / korekcia (iba S)

Podľa potreby sa môže optimálne nastaviť oblasť snímania.

## Krycia fólia (iba S) (obr. 6.2)

Krycia fólia slúži na zakrytie ľubovoľného množstva šošovkových segmentov, vďaka čomu možno individuálne obmedziť dosah. Tým sa vylúčia chybné spínania alebo sa tým cielene monitorujú nebezpečné miesta. **(obr. 6.3, 6.4, 6.5)**

- Kryty možno rezať pozdĺž drážkovaných dielikov v zvislom a vodorovnom smere **(obr. 6.2)**.
- Stiahnuť kruhovú clonu.
- Zaveste kryty v homej oblasti sensorovej šošovky.
- Nasadením kruhovej clony sa kryty pevne uchytiť **(obr. 6.2)**.

## Senzorová jednotka (iba S)

Otočením telesa senzora o  $\pm 80^\circ$  je

okrem toho možné jemné doladenie.

- Otáčanie sensorovej jednotky horizontálne  $\pm 80^\circ$  **(obr. 6.6)**.

## Ostatné:

Rozsah otáčania hlavy reflektora **(obr. 6.7)**.

## 7. Prevádzka

LED reflektor nie je vhodný pre špeciálne poplašné systémy proti vlámaniu, keďže nie je predpísaným spôsobom zabezpečený proti sabotáži. Fungovanie LED reflektora môžu ovplyvniť poveternostné vplyvy. Pri silných nárazoch vetra, snehu, daždi či krupobití môže dôjsť k chybnému zapnutiu, pretože náhle tepelné výkyvy nie je možné rozlíšiť od tepelných zdrojov.

## 8. Čistenie a starostlivosť



### Nebezpečenstvo zásahu elektrickým prúdom!

Pri kontakte vody a dielov, ktoré vedú elektrický prúd, môže dôjsť k elektrickému šoku, popáleniam alebo smrti.

- Prístroj čistíte iba v suchom stave.

### Nebezpečenstvo materiálnych škôd!

Výrobok sa môže poškodiť používaním nevhodných čistiacich prostriedkov.

- Prístroj čistíte mierne navlhčenou handrou bez čistiaceho prostriedku.

**Upozornenie:** Prevádzkový prístroj sa nedá vymeniť.

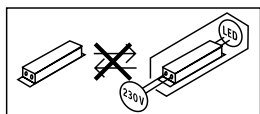

## 9. Odstraňovanie porúch

### Prístroj bez napätia.

- Poistka nie je zapnutá alebo je chybná.
  - Zapnite poistku.
  - Vymeňte chybnú poistku.
- Vedenie je prerušené.
  - Zapnite sieťový spínač.
  - Skontrolujte vedenie pomocou skúšačky napätia.
- V napájacom vedení je skrat.
  - Skontrolujte prípojky.

### Výrobok sa nezapína.

- Nastavenie stmievania je nesprávne zvolené.
  - Nanovo nastavte prah jasu.
- Sieťový spínač je vypnutý.
  - Zapnite sieťový spínač.
- Poistka nie je zapnutá alebo je chybná.
  - Zapnite poistku.
  - Vymeňte chybnú poistku.
- Oblasť snímania príliš malá alebo nesprávne nastavená.
  - Skontrolujte oblasť snímania a nastavte ju.
- Svetelný zdroj je chybný.
  - Svetelný zdroj sa nedá vymeniť. Výrobok kompletne vymeňte.

### Výrobok sa nevypína.

- Trvalý pohyb v oblasti snímania.
  - Skontrolujte oblasť snímania.
  - V prípade potreby obmedzte alebo zmeňte oblasť snímania.

### Prístroj sa mimovoľne zapína.

- Pohyb v oblasti snímania, napr. pohyb zvierat, stromov alebo vozidiel.
  - Skontrolujte oblasť snímania.
  - V prípade potreby obmedzte alebo zmeňte oblasť snímania.
- Prístroj sa pohybuje, napr. v dôsledku vetra alebo silných zrážok.
  - Prístroj namontujte na pevný povrch.

## 10. Likvidácia

Elektrické zariadenia, príslušenstvo a obaly odovzdajte na ekologickú recykláciu.



Elektrické zariadenia nevyhadzuje do komunálneho odpadu!

### Iba pre krajiny EÚ:

Podľa platnej európskej smernice o odpade z elektrických a elektronických zariadení a jej implementácie do národnej legislatívy sa musia nepoužívané elektrické a elektronické zariadenia zbierať separovane a odovzdať na ekologickú recykláciu.

## 11. Vyhlásenie o zhode

Týmto spoločnosť STEINEL Vertrieb GmbH vyhlasuje, že výrobok LS 150 S/LS 150 zodpovedá smernici 2014/53/EÚ. Úplné znenie EÚ vyhlásenia o zhode je dostupné na nasledujúcej internetovej adrese: [www.steinel.de](http://www.steinel.de).

## 12. Záruka výrobcu

Tento výrobok spoločnosti Steinel bol vyrobený s maximálnou dôslednosťou, skontrolovaný z hľadiska funkčnosti a bezpečnosti podľa platných predpisov a následne podrobený náhodnej kontrole. Spoločnosť Steinel preberá záruku za bezchybný stav a funkčnosť. Záručná doba je 36 mesiacov a začína plynúť dňom predaja spotrebiteľovi. Odstránime nedostatky, ktoré vyplývajú z chyby materiálu alebo výrobných chýb, záručné plnenie sa uskutočňuje opravou alebo výmenou chybných dielov podľa nášho uváženia. Záručné plnenie sa nevzťahuje na poškodenie opotrebovateľných dielov ani na škody a nedostatky, ktoré vzniknú nesprávnym zaobchádzaním alebo údržbou. Ďalšie následné škody na cudzích objektoch sú zo záruky vylúčené. Záruka je platná len vtedy, ak sa nerozobraný prístroj s krátkym popisom chyby spolu s pokladničným dokladom alebo faktúrou (dátum kúpy

a pečiatka predajcu) zašle riadne zabalený do príslušného servisu.

**Servis pre opravy:**

Po uplynutí záručnej doby alebo v prípade chýb, na ktoré sa nevzťahuje záruka, sa o možnosti opravy informujte na najbližšej servisnej stanici.

**3**ROKY  
ZÁRUKA  
VÝROBCU

## 1. Informacje o tym dokumencie

- Dokument chroniony prawem autorskim. Przedruk, także w częściach, wyłącznie po uzyskaniu naszej zgody.
- Zmiany, wynikające z postępu technicznego, zastrzeżone.

## 2. Ogólne zasady bezpieczeństwa



### Niebezpieczeństwo wynikające z nieprzestrzegania instrukcji obsługi!

Niniejsza instrukcja zawiera ważne informacje dot. bezpiecznego używania urządzenia. Należy zwrócić szczególną uwagę na szczególne zagrożenia.

Nieprzestrzeganie może doprowadzić do śmierci lub ciężkich obrażeń.

- Należy uważnie przeczytać instrukcję.
- Przestrzegać zasad bezpieczeństwa.
- Przechowywać w miejscu łatwo dostępnym.
- Obchodzenie się z prądem elektrycznym może prowadzić do niebezpiecznych sytuacji. Dotknięcie elementów przewodzących prąd może prowadzić do porażenia prądem, poparzeń lub śmierci.
- Prace przy napięciu sieciowym mogą być wykonywane wyłącznie przez wykwalifikowany personel specjalistyczny.
- Przestrzegać krajowych przepisów dotyczących instalacji i podłączenia (np. D: VDE 0100, A: ÖVE-ÖNORM E8001-1, CH: SEV 1000).
- Stosować tylko oryginalne części zamienne.
- Obudowa włączonego reflektora nagrzewa się podczas pracy. Panel diodowy można ustawiać tylko po schłodzeniu.
- Naprawy mogą wykonywać jedynie autoryzowane punkty serwisowe.

## 3. LS 150 S / LS 150

### Użytkowanie zgodne z przeznaczeniem

LS 150 S

- Reflektor diodowy z detektorem ruchu na podczerwień.
- Montaż na ścianie, na zewnątrz i wewnątrz budynku.

LS 150

- Reflektor LED.
- Montaż na ścianie, na zewnątrz i wewnątrz budynku.

### Użytkowanie niezgodne z przeznaczeniem

- Nie można ściemniać reflektora diodowego.



Nie można ściemniać

### Wyposażenie

- Odchylany panel diodowy.
- Ruchoma obudowa czujnika (tylko S) ( $\pm 80^\circ$ )
- Obsługa za pomocą pokrętki regulacyjnego (tylko S).
- Czujnik ruchu na podczerwień (tylko S).

### Zasada działania

- Światło na dużej powierzchni dzięki zastosowaniu wydajnej technologii LED w połączeniu z mleczną szybą.

Tylko LS 150 S:

- Czujnik na podczerwień odbiera promieniowanie ciepłe emitowane przez poruszające się ciała (np. ludzi, zwierzęta).
- Promieniowanie ciepłe przetwarzane jest elektronicznie, powodując automatyczne włączenie podłączonego odbiornika (np. lampy).
- Najbezpieczniejsze wykrywanie ruchu zapewnia montaż urządzenia bokiem do kierunku ruchu.
- Zasięg czujnika jest ograniczony w przypadku bezpośredniego poruszania się w kierunku urządzenia.
- Przeszkody (jak np. drzewa, mury) zasłaniają widoczność czujnika.
- Przeszkody (np. mury lub szklane szyby) nie pozwalają na wykrycie promieniowania ciepłego, a zatem nie następuje włączenie lampy.
- Nagłe wahania temperatury spowodowane zmianą pogody nie są odróżniane od źródeł ciepła.

### Wersje

- LS 150 S
- LS 150

### Zakres dostawy (rys. 3.1, 3.2)

### Zakres obracania głowicy reflektora

(rys. 3.3, 3.4, 6.7)

### Zakres obracania modułu czujnika (rys. 3.3, 6.6)

### Wymiary produktu LS 150 S (rys. 3.5)

### Wymiary produktu LS 150 (rys. 3.6)

### Przegląd urządzenia LS 150 S (rys. 3.7)

- A Panel LED
- B Obudowa
- C Uchwyt naścienny



- D Ustawianie czasu
- E Ustawianie czułości zmierzchowej
- F Moduł czujnika
- G Przesłona pierścieniowa

### Przegląd urządzenia LS 150 S (rys. 3.8)

- A Panel LED
- B Obudowa
- C Uchwyt naścienny

### Dane techniczne

- Wymiary (wys. x szer. x gł.):
  - LS 150 S: 210 × 155 × 176 mm
  - LS 150: 178 × 157 × 178 mm
- Pobór mocy (Pon): 14,70 W
- Strumień świetlny (120°): 1375 lm
- Kąt promieniowania: 51°
- Wydajność: 94 lm/W
- Zasilanie sieciowe: 220 – 240 V, 50/60 Hz
- Temperatura barwowa: 4000 K (biała neutralna)
- Średnia znamionowa żywotność:
  - L70B50 przy 25°C: 36 000 h
- Indeks oddawania barw: Ra = 80
- Jednolitość barwy SDCM:
  - Wartość początkowa: 6
- Rozkład natężenia światła

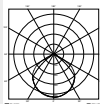

- Oświetlana powierzchnia z przodu: ok. 240 cm<sup>2</sup>
- Technika czujników (tylko S):
  - pasywna podczerwień
- Tryb czuwania czujnika (Psb) (tylko S): 0,50 W
- Kąt wykrywania (tylko S):
  - 240° z kątem rozwarcia 180°
- Zakres obracania modułu czujnika (tylko S):
  - ± 80°
- Zakres obracania reflektora:
  - poziomo ± 40°
  - poziomo + 110° do -40°
- Ustawianie czasu załączenia (tylko S):
  - 10 s–15 min.
- Ustawianie czułości zmierzchowej (tylko S):
  - 2–1000 luksów
- Zasięg czujnika (tylko S): maks. 12 m
- Stopień ochrony: IP 44
- Klasa ochronności: I
- Wytrzymałość uderowa: IK03
- Temperatura otoczenia: -10°C do +30°C
- Klasa wydajności energetycznej:

Ten produkt zawiera źródło światła o klasie wydajności energetycznej „x”.

## 4. Instalacja elektryczna

### Przyłącze

Przewód zasilający jest kablem 2- lub 3-żyłowym:

- L** = przewód fazowy (najczęściej czarny, brązowy lub szary)
- N** = przewód neutralny (najczęściej niebieski)
- PE** = przewód ochrony (zielono-żółty)

### Wskazówka:

Przewód ochronny w przypadku tego produktu nie musi być podłączony.

### Schemat podłączenia (rys. 4.1)

Źródło światła tego reflektora diodowego nie jest wymienne; jeżeli zajdzie konieczność wymiany źródła światła (np. po upływie jego żywotności), należy wymienić cały reflektor diodowy.

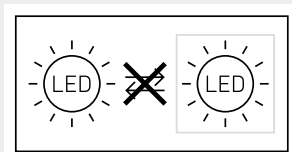

## 5. Montaż



### Zagrożenie stwarzane przez prąd elektryczny!

Dotknięcie elementów przewodzących prąd może prowadzić do porażenia prądem, poparzeń lub śmierci.

- Wyłączyć prąd i przerwać dopływ napięcia.
- Sprawdzić brak napięcia za pomocą próbnika.
- Upewnić się, że doprowadzanie napięcia pozostaje przerwane.

### Niebezpieczeństwo uszkodzeń!

Pomylenie przewodów przyłączeniowych może spowodować zwarcie.

- Zidentyfikować przewody przyłączeniowe.
- Połączyć na nowo przewody przyłączeniowe.

### Przygotowanie do montażu

- Sprawdzić wszystkie elementy pod kątem uszkodzenia. W przypadku uszkodzeń nie uruchamiać produktu.
- Wybrać odpowiednie miejsce montażu.
  - Z uwzględnieniem zasięgu. (rys. 5.1)
  - Z uwzględnieniem wykrywania ruchu. (rys. 5.2, 5.3)
  - Zabezpieczenie przed drganiami.

- Obszar wykrywania bez przeszkód.
  - Nie montować w obszarach zagrożonych wybuchem.
  - Nie montować na łatwopalnych powierzchniach.
  - Nie spoglądać na lampę LED z bliska (<20 cm).
  - Montaż reflektora diodowego musi być wykonany poziomo ( $\pm 15^\circ$ ).
- Prawidłowo ustawić reflektor diodowy. (rys. 5.4)

### Czynności montażowe

- Sprawdzić, czy dopływ napięcia jest odłączony. (rys. 4.1)
- Odkręcić śrubę zabezpieczającą. (rys. 5.5)
- Zdjąć obudowę z uchwyty naściennego. (rys. 5.5)
- Odłączyć zacisk wtykowy od uchwyty naściennego. (rys. 5.6)
- Zaznaczyć układ nawierceń. (rys. 5.7)
- Wywiercić otwory i włożyć kołki. (rys. 5.8)
- Przebić membranę. Włożyć zaślepkę uszczelniającą, przelożyć kabel (przewód zasilający podtynkowy). (rys. 5.9)
- Wyłamać jeden z dwóch naciętych otworów. Przebić membranę. Przelożyć kabel (przewód natynkowy). (rys. 5.10)
- Podłączyć kabel przyłączeniowy. (rys. 5.11)
- Połączyć zacisk wtykowy. (rys. 5.11)
- Nałożyć obudowę na uchwyt naścienny. (rys. 5.12)
- Wkręcić śrubę zabezpieczającą. (rys. 5.13)
- Włączyć zasilanie. (rys. 5.13)
- Skonfigurować ustawienia → "6. Działanie"

## 6. Działanie

### Ustawienia fabryczne (tylko S)

Ustawianie czasu załączenia (E): 10 sekund

Ustawianie progu czułości zmierzchowej (F):

1000 luksów, (tryb pracy dziennej)

Wszystkie funkcje można ustawić tylko po ściągnięciu przesłony pierścieniowej.

### Ustawienie czasu (tylko S) (rys. 6.1/D)



Potrzebny czas świecenia (światło główne) reflektora diodowego można nastawić bezstopniowo w zakresie od ok. 10 sekund do maks. 15 minut. Każdy ruch wykryty przed upływem tego czasu powoduje ponowne uruchomienie zegara.

- Pokrętko regulacyjne + = ok. 15 minut
- Pokrętko regulacyjne – = ok. 10 sekund

### Ustawianie czułości zmierzchowej (tylko S)

#### (rys. 6.1/E)

Żądany próg załączania reflektora diodowego można płynnie regulować w zakresie od ok. 2 do 1000 luksów.

- Pokrętko regulacyjne ustawione w pozycji  = praca przy świetle dziennym (niezależnie od stopnia jasności)
- Pokrętko regulacyjne ustawione na  = praca o zmierzchu (ok. 2 luksy)

Podczas ustawiania zasięgu czujnika i testu działania przy świetle dziennym należy obrócić pokrętko regulacyjne do pozycji .

### Wskazówka:

Zalecenia dot. ustawiania obszaru wykrywania:

- Wybrać najkrótszy czas.
- Dokonać ustawień po zmroku.

### Wskazówka:

Po każdym włączeniu reflektora diodowego ponowne wykrywanie ruchów zostaje przerwane na czas ok. 1 sekundy. Dopiero po upływie tego czasu reflektor diodowy może włączać światło po wykryciu ruchu.

### Autotest (tylko S)

Podczas włączania elektronika wykonuje przez ok. 1 minutę autotest. Po upływie tego czasu czujnik jest aktywny.

### Ustawianie zasięgu czujnika/regulacja (tylko S)

Zasięg czujnika można optymalnie wyregulować w zależności od potrzeb.

### Folia osłaniająca (tylko S) (rys. 6.2)

Przesłona służy do zastąpienia dowolnej ilości segmentów soczewki, a tym samym do indywidualnego ograniczania zasięgu czujnika. W ten sposób eliminuje się czynniki mogące zakłócić prawidłowe działanie czujnika, bądź też można wybiórczo kontrolować wybrane strefy. (rys. 6.3, 6.4, 6.5)

- Przesłony rozdzielić wzdłuż przygotowanych w tym celu pionowych i poziomych rowków. (rys. 6.2)
- Ściąganie przesłony pierścieniowej.
- Zaczepić przesłony w górnej części soczewki czujnika.
- Nałożona przesłona pierścieniowa spowoduje unieruchomienie przesłony. (rys. 6.2)

### Moduł czujnika (tylko S)

Ponadto możliwe jest dokładne ustawienie czujnika przez obracanie obudowy czujnika o  $\pm 80^\circ$ .

- Obrót modułu czujnika w poziomie  $\pm 80^\circ$ .

#### (rys. 6.6)

### Pozostałe:

Zakres obracania głowicy reflektora (rys. 6.7)

## 7. Użytkowanie

Reflektor diodowy nie nadaje się do specjalnych instalacji antywłamaniowych, ponieważ nie jest wyposażone w przewidziane przepisami zabezpieczenie antysabotażowe. Czynniki atmosferyczne mogą wpływać na działanie reflektora diodowego. Silne wiatry, śnieg, deszcz lub grad mogą spowodować błędne zadziałanie czujnika, ponieważ nagłe zmiany temperatury nie dają się odróżnić od źródeł ciepła.

## 8. Czyszczenie i konserwacja



### Zagrożenie stwarzane przez prąd elektryczny!

Kontakt elementów przewodzących prąd z wodą może prowadzić do porażenia prądem, poparzeń lub śmierci.

- Urządzenie czyścić tylko jeśli jest suche.

### Niebezpieczeństwo uszkodzeń!

Nieodpowiednie środki do czyszczenia mogą spowodować uszkodzenie urządzenia.

- Urządzenie czyścić za pomocą lekko zwilżonej szmatki bez detergentów.

**Ważne:** Układ sterowania nie jest wymienny.

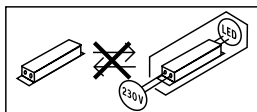

## 9. Sposób usunięcia usterki

### Urządzenie bez napięcia.

- Bezpiecznik nie włączony lub uszkodzony.
  - Włączyć bezpiecznik.
  - Wymienić uszkodzony bezpiecznik.
- Przerwany przewód.
  - Włączyć wyłącznik sieciowy.
  - Sprawdzić przewód próbniakiem napięcia.
- Zwarcie w przewodzie zasilającym.
  - Sprawdzić przyłącza.

### Urządzenie nie włącza się.

- Nieprawidłowo ustawiona czułość zmierzchowa czujnika.
  - Ustawić na nowo jasność zadziałania.
- Wyłączony wyłącznik sieciowy.
  - Włączyć wyłącznik sieciowy.
- Bezpiecznik nie włączony lub uszkodzony.
  - Włączyć bezpiecznik.
  - Wymienić uszkodzony bezpiecznik.

- Obszar wykrywania za mały lub niewłaściwy.
  - Sprawdzić obszar wykrywania i wyregulować.
- Uszkodzone źródło światła.
  - Źródło światła tej lampy nie jest wymienne. Wymienić całe urządzenie.

### Urządzenie nie włącza się.

- W obszarze wykrywania czujnika ciągle coś się porusza.
  - Sprawdzić obszar wykrywania.
  - W razie potrzeby ograniczyć lub zmienić obszar wykrywania.

### Urządzenie włącza się w niepożądanym momencie.

- W obszarze wykrywania czujnika coś się porusza, np. zwierzęta, drzewa czy samochody.
  - Sprawdzić obszar wykrywania.
  - W razie potrzeby ograniczyć lub zmienić obszar wykrywania.
- Urządzenie porusza się, np. na skutek porywistego wiatru lub opadów.
  - Zamontować urządzenie na stabilnym podłożu.

## 10. Utylizacja

Urządzenia elektryczne, akcesoria i opakowania należy oddać do recyklingu przyjaznego rodowisku.



Nie wyrzucać urządzeń elektrycznych wraz z odpadami z gospodarstw domowych!

### Tylko dla krajów UE:

Zgodnie z obowiązującymi dyrektywami europejskimi w sprawie zużytych urządzeń elektrycznych i elektronicznych oraz ich wdrażaniu do prawa krajowego nienadające się do użytkowania urządzenia elektryczne należy odbierać osobno i poddawać recyklingowi w sposób przyjazny rodowisku.

## 11. Deklaracja zgodności z normami

Niniejszym STEINEL Vertrieb GmbH deklaruje, że LS 150 S / LS 150 Spełnia wymogi dyrektywy 2014/53/UE. Pełen tekst deklaracji zgodności UE dostępny jest pod adresem internetowym: [www.steinel.de](http://www.steinel.de)

## 12. Gwarancja producenta

Niniejszy produkt firmy Steinel został wykonany z dużą starannością. Prawidłowe działanie i bezpieczeństwo użytkowania potwierdzają przeprowadzone losowo kontrole jakości oraz zgodność z obowiązującymi przepisami. Firma Steinel udziela gwarancji na prawidłowe właściwości i działanie. Okres gwarancji wynosi 36 miesięcy i rozpoczyna się z dniem sprzedaży użytkownikowi. W ramach gwarancji usuwane są braki wynikające z wad materiałowych lub produkcyjnych, świadczenia gwarancyjne obejmują naprawę lub wymianę wadliwych części, w zależności od potrzeb i zgodnie z naszą decyzją. Gwarancja nie obejmuje uszkodzenia części podlegających zużyciu eksploatacyjnemu, uszkodzeń i usterek spowodowanych przez nieprawidłową obsługę lub konserwację. Gwarancja nie obejmuje odpowiedzialności za szkody wtórne powstałe na przedmiotach trzecich.

Gwarancja jest udzielana tylko wtedy, gdy prawidłowo zapakowane urządzenie (nierozłożone na części) zostanie odesłane do odpowiedniego punktu serwisowego wraz z krótkim opisem usterki, paragonem lub rachunkiem zakupu (opatrzonym datą zakupu i pieczęcią sklepu).

### **Serwis naprawczy:**

Po upływie okresu gwarancji lub w razie usterek nieobjętych gwarancją informacji o możliwości naprawy udziela najbliższy punkt serwisowy.

**3** LATA  
GWARANCJI  
PRODUCENTA

## 1. Despre acest document

- Protejat prin Legea drepturilor de autor. Reproducerea, inclusiv în extras, este permisă numai cu aprobarea noastră.
- Ne rezervăm dreptul de a face modificări care servesc progresului tehnic.

## 2. Instrucțiuni generale de securitate



### Pericol din cauza nerespectării instrucțiunilor de utilizare!

Aceste instrucțiuni conțin informații importante despre utilizarea sigură a aparatului. Se atrage atenția în mod deosebit asupra pericolelor posibile. Nerespectarea poate duce la deces sau la vătămări corporale grave.

- Citiți cu atenție instrucțiunile.
  - Respectați instrucțiunile de siguranță.
  - Păstrați la îndemână.
- Manipularea componentelor conducătoare de curent electric poate duce la situații periculoase. Atingerea pieselor conducătoare de curent poate duce la șoc electric, la arsuri sau deces.
  - Lucrările la tensiunea de rețea se vor realiza de către personal calificat de specialitate.
  - Se vor respecta normele de instalare și condițiile de racordare uzuale în țara respectivă (de ex. D: VDE 0100, A: ÖVE-ÖNORM E8001-1, CH: SEV 1000).
  - Folosiți numai piese de schimb originale.
  - Carcasa proiecteurului se încălzește în timpul funcționării. Orientarea panoului cu LED se face doar după ce aceasta s-a răcit.
  - Reparațiile se vor executa în ateliere specializate.

## 3. LS 150 S / LS 150

### Utilizare conform destinației

LS 150 S

- Proiector cu LED, cu detector de mișcare cu infraroșu.
- Montare pe perete, în interior și exterior.

LS 150

- Proiector cu LED.
- Montare pe perete, în interior și exterior.

### Utilizare neconformă destinației

- Proiectorul cu LED nu are trepte de luminozitate.



Fără trepte de luminozitate

### Echipare

- Panou cu LED pivotabil.
- Carcasă mobilă a senzorului (numai S) ( $\pm 80^\circ$ )
- Utilizare prin buton de reglare (numai S).
- Detector de mișcare cu infraroșu (numai S).

### Principiul funcționării

- Iluminare precisă a suprafețelor, prin tehnologie cu LED combinată cu sticlă opalescentă.

Numai LS 150 S:

- Senzorul infraroșu detectează radiația termică a corpurilor aflate în mișcare (de ex. oameni, animale etc.).
- Radiația termică este convertită electronic și determină aprinderea automată a unui consumator conectat (de ex. o lampă).
- Cea mai sigură detecție a mișcării se face prin montarea aparatului lateral față de direcția de mers.
- Raza de acțiune este limitată atunci când vă îndreptați direct spre aparat.
- Obstacolele (de ex. compaci, ziduri) împiedică vizibilitatea senzorului.
- Diverse obstacole (de ex. ziduri sau geamuri) împiedică detectarea radiației termice și, deci, aprinderea lămpii nu se produce.
- Oscilațiile bruște de temperatură ca urmare a influențelor meteo nu se deosebesc de sursele de căldură.

### Modele

- LS 150 S
- LS 150

### Volumul livrării (fig. 3.1, 3.2)

Zona de pivotare a capului proiecteurului (fig. 3.3, 3.4, 6.7)

Zona de pivotare a unității senzorului (fig. 3.3, 6.6)

Dimensiunile produsului LS 150 S (fig. 3.5)

Dimensiunile produsului LS 150 (fig. 3.6)

## Prezentare generală a aparatului LS 150 S

(fig. 3.7)

- A Panou cu LED-uri
- B Carcasă
- C Suport de perete
- D Temporizare
- E Reglarea luminozității de comutare
- F Unitate senzor
- G Diafragmă inelară

## Prezentare generală a aparatului LS 150 S

(fig. 3.8)

- A Panou cu LED-uri
- B Carcasă
- C Suport de perete

### Date tehnice

- Dimensiuni (înălțime × lățime × adâncime):  
LS 150 S: 210 × 155 × 176 mm  
LS 150: 178 × 157 × 178 mm
- Consum de putere ( $P_{on}$ ): 14,70 W
- Flux luminos (120°): 1375 lm
- Unghi mediu: 51°
- Eficiență: 94 lm/W
- Alimentare de la rețea: 220 – 240 V, 50/60 Hz
- Temperatura culorii: 4000 K (alb neutru)
- Durată medie de viață nominală:  
L70B50 la 25°C: 36.000 ore
- Indice de redare a culorilor:  $R_s = 80$
- Consistența culorii SDCM: Valoare inițială 6
- Distribuirea intensității luminii:

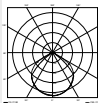

- Suprafața de proiecție frontală: cca. 240 cm<sup>2</sup>
- Tehnologie senzori (numai S): infraroșu pasiv
- Standby senzor ( $P_{sb}$ ) (numai S): 0,50 W
- Unghi de detecție (numai S): 240° cu unghi de deschidere 180°
- Zona de pivotare a unității senzorului (numai S): ± 80°
- Zona de pivotare a proiecteurului:  
orizontal ± 40°  
vertical + 110° până la -40°
- Temporizare (numai S): 10 s - 15 min
- Setarea luminozității de comutare (numai S): 2 - 1000 lucși
- Rază de acțiune (numai S): max. 12 m
- Tip de protecție: IP 44
- Clasă de protecție: I
- Rezistența la lovituri: IK 03
- Temperatura ambientală: -10 °C până la +30 °C
- Clasa de eficiență energetică  
Acest produs conține o sursă de lumină din clasa de eficiență energetică „x”

## 4. Instalare electrică

### Conectare

Circuitul de alimentare este format dintr-un cablu cu 2, respectiv 3 fire:

- L** = conductor de fază (de obicei negru, maro sau gri)
- N** = conductor neutru (de obicei albastru)
- PE** = conductor de protecție (verde/galben)

### Notă:

Conectarea conductorului de protecție nu este necesară la acest produs.

### Schemă de conectare (fig. 4.1)

Sursa de lumină a acestui proiector cu LED nu se poate înlocui; în cazul în care sursa de lumină trebuie înlocuită (de ex. la finalul duratei de viață), trebuie înlocuit întreg proiectorul cu LED.

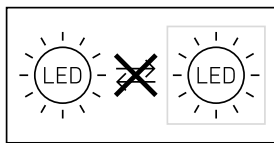

## 5. Montaj



### Pericol din cauza curentului electric!

Atingerea pieselor conducătoare de curent poate duce la șoc electric, la arsuri sau deces.

- Oprii curentul și întrerupeți alimentarea cu tensiune.
- Verificați absența tensiunii cu ajutorul unui creion de tensiune.
- Asigurați-vă că alimentarea cu tensiune rămâne întreruptă.

### Pericol de daune materiale!

O eventuală inversare a cablurilor de conexiune poate duce la scurtcircuit.

- Identificați cablurile de conexiune.
- Reconectați cablurile de conexiune.

### Pregătirea montajului

- Verificați toate componentele pentru a constata dacă prezintă deteriorări. Nu puneți în funcțiune produsul dacă prezintă deteriorări.
- Alegeți un loc de montaj adecvat.
  - Ținând cont de raza de acțiune. (fig. 5.1)
  - Ținând cont de raza de detecție a mișcării. (fig. 5.2, 5.3)
  - Fără vibrații.

- Zonă de detecție fără obstacole.
  - Nu în zone cu pericol de explozie.
  - Nu pe suprafețe ușor inflamabile.
  - Nu priviți în lampa cu LED de la distanță mică (<20 cm).
  - Montarea proiectorului cu LED în poziție orizontală ( $\pm 15^\circ$ ).
- Orientați corect proiectorul cu LED. (fig. 5.4)

### Etapele montării

- Verificați ca alimentarea cu tensiune să fie oprită. (fig. 4.1)
- Desfaceți șurubul de siguranță. (fig. 5.5)
- Desprindeți carcasa din suportul de perete. (fig. 5.5)
- Decuplați clema de legătură din suportul de perete. (fig. 5.6)
- Marcați locul unde vor fi găurile. (fig. 5.7)
- Faceți găurile și introduceți diblurile. (fig. 5.8)
- **Străpungeți membrana.** Introduceți bușonul de etanșare, treceți cablul prin acesta (cablu sub tencuială). (fig. 5.9)
- Îndoiiți una dintre cele două eclise. Străpungeți membrana. Treceți cablul prin aceasta (cablu pe tencuială). (fig. 5.10)
- Racordați cablul de conexiune. (fig. 5.11)
- Conectați clema de legătură. (fig. 5.11)
- Introduceți carcasa pe suportul de perete. (fig. 5.12)
- Înșurubați șurubul de siguranță. (fig. 5.13)
- Porniți alimentarea cu curent. (fig. 5.13)
- Realizați reglajele → „6. Funcționarea“

## 6. Funcționarea

### Reglaje din fabrică (numai S)

Temporizare (E): 10 secunde

Setarea luminozității de comutare (F): 1000 lucși, (regim de zi)

Toate funcțiile pot fi reglate numai cu diafragma inelară demontată.

### Temporizare (numai S) (fig. 6.1/D)



Durata de iluminare a proiectorului cu LED poate fi reglată continuu de la cca. 10 secunde până la maximum 15 minute. La fiecare mișcare detectată înaintea scurgerii acestei durate de timp, temporizatorul repornește de la zero.

- Buton de reglare + = cca. 15 minute
- Buton de reglare - = cca. 10 secunde

### Reglarea luminozității de comutare (numai S)

#### (fig. 6.1/E)

Pragul dorit de comutare al proiectorului cu LED poate fi reglat continuu de la cca. 2 la 1000 lucși.

- Buton poziționat pe  = regim de lumină naturală (independent de luminozitate)
- Buton de reglaj poziționat pe  = regim în funcție de luminozitatea ambientală (cca. 2 lucși)

La reglarea ariei de detecție și pentru verificarea funcțională la lumina zilei butonul de reglare trebuie să fie poziționat pe .

#### Notă:

Recomandare pentru reglarea zonei de detecție:

- Selectați timpul cel mai scurt.
- Faceți setarea la lumină crepusculară.

#### Notă:

După fiecare stingere a proiectorului cu LED, o nouă detectare de mișcare este posibilă doar după o întrerupere de cca. 1 secundă. Numai după trecerea acestui interval de timp proiectorul cu LED se poate aprinde din nou la detectarea mișcării.

#### Autotest (numai S)

La punerea în funcțiune, sistemul electronic efectuează un autotest pentru circa 1 minut. Ulterior senzorul este activ.

#### Stabilirea razei de acțiune / Reglaj (numai S)

În funcție de necesități se poate regla zona optimă de detecție.

#### Folie de mascare (numai S) (fig. 6.2)

Folia de acoperire are rolul de a acoperi cât mai multe segmente ale lentilei și implicit de a limita raza de acțiune în mod individual. Comutările eronate sunt excluse, iar locurile periculoase sunt supravegheate exact acolo unde este necesar.

#### (fig. 6.3, 6.4, 6.5)

- Diafragmele de mascare pot fi separate pe verticală și orizontală de-a lungul canelurilor sub formă de crestătură. (fig. 6.2).
- Scoateți diafragma inelară.
- Suspendați diafragmele de mascare în partea superioară a lentilei senzorului.
- Prin introducerea diafragmei inelare, diafragmele de mascare se fixează rigid. (fig. 6.2)

#### Unitate senzor (numai S)

În plus, este posibil un reglaj fin prin rotirea carcasei senzorului cu  $\pm 80^\circ$ .

- Pivota unității senzor pe orizontală  $\pm 80^\circ$ .

#### (fig. 6.6)

#### Altele:

Zona de pivotare a capului proiectorului (fig. 6.7)

## 7. Funcționare

Proiectorul cu LED nu este recomandat pentru instalațiile de alarmă speciale, deoarece nu este echipat cu sistemul prevăzut în acest sens de siguranță împotriva sabotajului. Influențele meteorologice pot afecta funcționarea proiectoarelor cu LED. În cazul unor fenomene meteorologice puternice, cum ar fi rafale de vânt, zăpadă, ploaie, grindină, pot apărea acționări accidentale, deoarece variațiile bruște de temperatură nu pot fi deosebite de sursele de căldură.

## 8. Curățarea și îngrijirea



### Pericol din cauza curentului electric!

Contactul apei cu pieselor conducătoare de curent poate duce la șoc electric, la arsuri sau deces.

- Nu curățați aparatul decât în stare uscată.

### Pericol de daune materiale!

Folosirea unor detergenți inadecvați poate deteriora aparatul.

- Curățați aparatul cu o lavetă ușor umezită, fără detergent.

**Important:** Aparatul de comandă nu se poate înlocui.

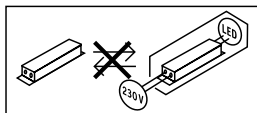

## 9. Remedierea defecțiunilor.

### Aparat fără tensiune.

- Siguranță necuplată sau defectă.
  - Cuplați siguranța.
  - Dacă este defectă, schimbați siguranța.
- Cablu întrerupt.
  - Cuplați întrerupătorul de rețea.
  - Verificați cablul cu un testor de tensiune.
- Scurtcircuit în cablul de rețea.
  - Verificați conexiunile.

### Aparatul nu se aprinde.

- Reglarea luminozității de comutare este incorectă.
  - Reglați din nou pragul de comutare.
- Întrerupător de rețea oprit.
  - Cuplați întrerupătorul de rețea.

- Siguranță necuplată sau defectă.
  - Cuplați siguranța.
  - Dacă este defectă, schimbați siguranța.
- Zona de detecție este prea mică sau incorect reglată.
  - Verificați și ajustați zona de detecție.
- Sursa de lumină defectă.
  - Sursa de lumină nu se poate schimba. Înlocuiți aparatul în întregime.

### Aparatul nu se stinge.

- Mișcare permanentă în zona de detecție.
  - Verificați zona de detecție.
  - Dacă este necesar, limitați sau modificați zona de detecție.

### Aparatul se aprinde necontrolat.

- Mișcare în zona de detecție, de ex. animale, copaci sau autovehicule.
  - Verificați zona de detecție.
  - Dacă este necesar, limitați sau modificați zona de detecție.
- Aparatul se mișcă de ex. din cauza rafalelor de vânt sau a precipitațiilor.
  - Montați aparatul pe un substrat solid.

## 10. Eliminarea ca deșeu

Aparatele electrice, accesoriile și ambalajele trebuie să facă obiectul unei reciclări ecologice.



Nu aruncați aparatele electrice la gunoii menajer!

### Numai pentru țările UE:

În conformitate cu directiva europeană privind eliminarea deșeurilor electrice și electronice în vigoare și transpunerii ei în legislația națională, aparatele electrice care nu mai pot fi utilizate trebuie să fie colectate separat și să facă obiectul unei reciclări ecologice.

## 11. Declarație de conformitate

Prin prezenta STEINEL Vertrieb GmbH declară că LS 150 S / LS 150 corespunde Directivei 2014/53/UE. Textul complet al Declarației de conformitate UE este disponibil la următoarea adresă de internet: [www.steinel.de](http://www.steinel.de)



## 12. Garanția de producător

Acest produs Steinel a fost fabricat cu maximă atenție, verificat din punctul de vedere al funcționării și al siguranței și supus unor controale aleatorii. Steinel garantează structura și funcționarea ireproșabilă a acestui produs. Termenul de garanție este de 36 de luni și începe de la data vânzării produsului către consumator. Garanția acoperă deficiențele bazate pe defecte de material și fabricație. Îndeplinirea garanției se realizează prin repararea sau înlocuirea pieselor defecte, conform opțiunii noastre. Garanția nu se aplică pieselor de uzură și nici deteriorărilor sau deficiențelor cauzate de utilizarea sau întreținerea necorespunzătoare. Este exclusă compensarea daunelor provocate altor obiecte.

Garanția este valabilă doar dacă aparatul nedezasamblat este trimis la centrul de service competent într-un ambalaj adecvat, împreună cu o scurtă descriere a defecțiunii, cu bonul de casă sau cu factura (cu data cumpărării și cu ștampila distribuitorului).

### Reparații și post-garanție:

După ieșirea din termenul de garanție sau în cazul defecțiunilor pentru care nu beneficiați de reparații în garanție, informați-vă cu privire la posibilitatea reparației la centrul de service cel mai apropiat.

**3** A N I  
GARANȚIA  
PRODUCĂTORULUI

## 1. O tem dokumentu

- Zaščiteno z avtorskimi pravicami. Ponatis v celoti ali po delih je dovoljen le z našim soglasjem.
- Spremembe zaradi tehničnega napredka so pridržane.

## 2. Splošna varnostna navodila



**Če ne upoštevate navodil za uporabo, grozi nevarnost!**

Ta navodila vsebujejo pomembne informacije za varno uporabo naprave. Še posebej opozarjamo na mogoče nevarnosti. Neupoštevanje lahko ima za posledico smrtne ali težje poškodbe.

- Navodila skrbno preberite.
- Upoštevajte varnostne napotke.
- Shranite jih na dostopnem mestu.
- Ravnanje z električnim tokom lahko povzroči nevarne situacije. Dotikanje delov pod napetostjo lahko povzroči električni udar, opekline ali smrt.
- Dela na omrežni napetosti lahko izvaja le usposobljeno tehnično osebje.
- Upoštevajte lokalne predpise za inštalacijo in priključitev (npr. D: VDE 0100, A: ÖVE-ÖNORM E8001-1, CH: SEV 1000).
- Uporabljajte samo originalne nadomestne dele.
- Ohišje reflektorja se med obratovanjem segreje. LED-panel poravnajte le, ko je hladen.
- Popravila smejo izvajati le v strokovnih delavnicah.

## 3. LS 150 S / LS 150

### Namenska uporaba

LS 150 S

- LED-reflektor z infrardečim javljalnikom gibanja.
- Svetilka za montažo na steno v stavbah in zunanjih področjih.

LS 150

- LED-reflektor.
- Svetilka za montažo na steno v stavbah in zunanjih področjih.

### Nenamenska uporaba

- LED-reflektorja ni mogoče zatemniti



**Ni mogoče zatemniti**

### Oprema

- Vrtljiv LED-panel.
- Vrtljivo ohišje senzorja (samo S) ( $\pm 80^\circ$ )
- Upravljanje z nastavitvenim gumbom (samo S).
- Infrardeči javljalnik gibanja (samo S).

### Princip delovanja

- Nizka luč z učinkovito LED-tehnologijo v povezavi z opalnim steklom.

Samo LS 150 S:

- Infrardeči senzor zaznava toplotno sevanje premikajočih se teles (ljudi, živali itd.).
- Toplotno sevanje se elektronsko pretvori in tako samodejno vklopi priključenega porabnika (npr. svetilko).
- Najbolj varno zajetje premikanja dobimo pri montaži na strani glede na smer premikanja.
- Doseg je omejen, kadar se senzorju približujete neposredno.
- Ovire (npr. drevesa, zidovi) ovirajo vidik senzorja.
- Če so v napoto ovire (npr. zidovi ali steklo), toplota ne more biti zaznana, zato tudi ne bo sledila vključitev.
- Nenadnih temperaturnih sprememb zaradi vremenskih vplivov toplotni viri ne razlikujejo.

### Izvedbe

- LS 150 S
- LS 150

### Obseg dobave (sl. 3.1, 3.2)

**Območje obračanja glave reflektorja (sl. 3.3, 3.4, 6.7)**

**Območje obračanja senzorske enote (sl. 3.3, 6.6)**

**Mere izdelka LS 150 S (sl. 3.5)**

**Mere izdelka LS 150 (sl. 3.6)**

### Pregled naprav LS 150 S (sl. 3.7)

- A LED-panel
- B Ohišje
- C Stensko držalo
- D Nastavitev časa
- E Nastavitev zatemnitve
- F Senzorska enota
- Krožna zaslonka

### Pregled naprav LS 150 S (sl. 3.8)

- A LED-panel
- B Ohišje
- C Stensko držalo

## Tehnični podatki

– Mere (V × Š × G):

LS 150 S: 210 × 155 × 176 mm

LS 150: 178 × 157 × 178 mm

- Poraba energije ( $P_{on}$ ): 14,70 W
- Svetlobni tok (120°): 1375 lm
- Kot polovične vrednosti: 51°
- Učinkovitost: 94 lm/W
- Omrežni priključek: 220 – 240 V, 50/60 Hz
- Temperatura barve: 4000 K (nevtralna bela)
- Srednja izmerjena življenjska doba: L70B50 pri 25 °C: 36.000 ur
- Indeks barvne reprodukcije:  $R_a = 80$
- Barvna konsistenca SDCM: začetna vrednost 6
- Razdelitev jakostni svetlobe:

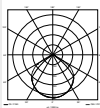

- Projicirana površina spredaj: pribl. 240 cm<sup>2</sup>
- Senzorska tehnika (samo S): Pasivna infrardeča
- Senzor stanja pripravljenosti ( $P_{sb}$ ) (samo S): 0,50 W
- Kot zaznavanja (samo S): 240° s 180° odpiralnim kotom
- Območje odmika senzorja pri senzorski enoti (samo S): ± 80°
- Območje obračanja žarometa: horizontalno ± 40° + 110° do -40° vertikalno
- Nastavitev časa (samo S): 10 s - 15 min
- Nastavitev zatemnitve (samo S): 2 - 1000 luksov
- Doseg (samo S): maks. 12 m
- Vrsta zaščite: IP 44
- Razred zaščite: I
- Odpornost na udarce: IK 03
- Temperatura okolice: -10 °C do +30 °C
- Razred energetske učinkovitosti: Ta izdelek vsebuje svetlobni vir razreda energetske učinkovitosti „x“

## 4. Električna inštalacija

### Priključek

Električna napeljava je sestavljena iz 2- oz. 3-žilnega kabela:

**L** = fazni vodnik (običajno črn, rjav ali siv)

**N** = nevtralni vodnik (največkrat moder)

**PE** = varnostni vodnik (zeleno/rumen)

### Napotek:

Zaščitnega vodnika pri tem izdelku ni treba priključiti.

## Priključna shema (sl. 4.1)

Vira svetlobe v tem LED-reflektorju ne morete zamenjati; če je treba zamenjati vir svetlobe (npr. ob koncu uporabne dobe), morate zamenjati cel LED-reflektor.

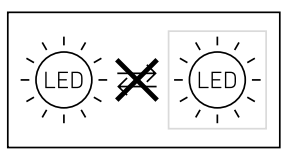

## 5. Montaža



### Nevarnost zaradi električnega toka!

Dotikanje delov pod napetostjo lahko povzroči električni udar, opekline ali smrt.

- Izklopite tok in prekinite dovajanje napetosti.
- S faznim preizkuševalcem preverite, da ni napetosti.
- Poskrbite, da ostane dovajanje napetosti prekinjeno.

### Nevarnost gmotne škode!

Pri zamenjavi priključnih napeljav lahko pride do kratkega stika.

- Identificirajte priključne napeljave.
- Priključne napeljave na novo zvežite.

### Priprave za montažo

- Preverite vse sklope, ali so morda poškodovani. Poškodovanega izdelka ne uporabljajte.
- Izberite primerno mesto montaže.
  - Upošteвайте doseg. (sl. 5.1)
  - Upošteвайте doseg zaznavanja gibanja. (sl. 5.2, 5.3)
  - Stabilna montaža.
  - V območju zaznavanja ni ovir.
  - Naprave ne smete nikoli montirati v predelu, kjer obstaja nevarnost eksplozije.
  - Ne montirajte na lahko vnetljive površine.
  - Ne usmerjajte pogleda v LED-svetilko iz kratke razdalje (<20 cm).
  - Montaža: LED reflektor mora biti v vodoravnem (± 15°) položaju.
- LED-reflektor pravilno usmerite. (sl. 5.4)

## Navodila za montažo

- Preverite, ali je dovod napetosti izklopljen. (sl. 4.1)
- Odvijte varnostni vijak. (sl. 5.5)
- Ločite ohišje od stenskega držala. (sl. 5.5)
- Vtično sponko ločite od stenskega držala. (sl. 5.6)
- Zarišite luknje za vrtanje. (Sl. 5.7)
- Izvrtajte luknje in vstavite vložke. (sl. 5.8)
- Predrite plavalno kožico. Vstavite tesnilne čepke, speljite kabel (podometna napeljava). (sl. 5.9)
- Eno od vezic zapognite. Predrite plavalno kožico. Speljite kabel (nadometna napeljava). (sl. 5.10)
- Priključite priključni kabel. (sl. 5.11)
- Povežite vtično sponko. (sl. 5.11)
- Ohišje natakните na stensko držalo. (sl. 5.12)
- Pritrdite varnostni vijak. (sl. 5.13)
- Vklpite oskrbo z energijo. (sl. 5.13)
- Izvedite nastavitve → "6. Delovanje"

## 6. Delovanje

### Tovarniške nastavitve (samo S)

Nastavitev časa (E): 10 sekund

Nastavitev zatemnitve (F): 1000 luksov (delovanje podnevi)

Vse funkcije se da nastaviti le pri snetem spiralnem zaslonu.



### Nastavitev časa (samo S) (sl. 6.1/D)

Želeni čas svetjenja LED-reflektorja lahko brezstopenjsko nastavite od pribl. 10 sekund do največ 15 minut. Z vsakim zaznamim gibanjem pred iztek-om nastavljenega časa se ura postavi na začetek.

- Nastavitveni gumb na + = pribl. 15 min.
- Nastavitveni gumb na – = pribl. 10 sekund

### Nastavitev zatemnitve (samo S) (sl. 6.1/E)

Želeni odzivni prag LED-reflektorja lahko brezstopenjsko nastavljate od pribl. 2 do 1000 luksov.

- Nastavitveni gumb nastavljen na  = svetenje ob dnevni svetlobi (neodvisno od osvetljenosti)
- Nastavitveni gumb nastavljen na  = delovanje ob mraku (pribl. 2 luksa)

Pri nastavitvi območja zajemanja in za test delovanja pri dnevni svetlobi mora biti nastavitveni gumb nastavljen na .

### Napotek:

Priporočilo za nastavitev območja zaznavanja:

- Izberite najkrajši čas.
- Nastavite zatemnitev.

### Napotek:

Po vsakem postopku izklopa LED-reflektorja je ponovno zaznavanje gibanja za pribl. 1 sekundo prekinjeno. Šele po izteku tega časa se lahko LED-reflektor ob premikanju prižge.

### Samodejni test (samo S)

Pri zagonu izvede elektronika za pribl. 1 minuto samodejni test. Nato je senzor vklopljen.

### Nastavitev dosega/natančno nastavljanje (samo S)

Po potrebi lahko področje zaznavanja optimalno namestite.

### Prekrivna folija (samo S) (sl. 6.2)

Prekrivna folija je namenjena prekrivanju poljubnega števila segmentov leče in s tem omejevanja dosega glede na potrebe. Tako se preprečijo napačni vklopi ali ciljno nadzirajo nevarna mesta. (sl. 6.3, 6.4, 6.5)

- Pokrivne ploščice lahko v navpični in vodoravni smeri ločite vzdolž po vnaprej pripravljeni zarezi. (Sl. 6.2).
- Odstranite krožno zaslonko.
- Pokrivne ploščice je treba namestiti na zgornje področje senzorske leče.
- Z namestitvijo krožne zaslonke se pokrivne ploščice trdno zasidrajo. (sl. 6.2)

### Senzorska enota (samo S)

Z vrtenjem ohišja senzorja za  $\pm 80^\circ$  je možna fina nastavitev.

- Obračajte senzorsko enoto vodoravno za  $\pm 80^\circ$ . (sl. 6.6)

### Ostalo:

Območje obračanja glave reflektorja (sl. 6.7)

## 7. Delovanje

LED-reflektor ni primeren za uporabo kot posebna protivlomna alarmna naprava, saj nima za to predpisane zaščite pred sabotažo. Vremenske razmere lahko vplivajo na delovanje LED-reflektorja. Pri močnem vetru, snegu, dežju ali toči lahko pride do napačnega vključevanja, ker se nenadne temperaturne spremembe ne morejo razlikovati od izvorov toplote.

## 8. Čiščenje in nega



### Nevarnost zaradi električnega toka!

Če deli pod napetostjo pridejo v stik z vodo, lahko to povzroči električni udar, opekline ali smrt.

- Napravo čistite le, ko je suha.

## Nevarnost gmotne škode!

Napačno čistilo lahko poškoduje napravo.

- Napravo čistite z nekoliko navlaženo krpo brez čistila.

**Pomembno:** Krmilna naprava ni zamenljiva.

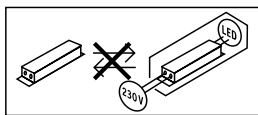

## 9. Odprava motenj

### Naprava je brez napetosti

- Varovalka ni vklopljena ali je okvarjena.
  - Vključite varovalko.
  - Zamenjajte okvarjeno varovalko.
- Prekinjena napeljava.
  - Vključite omrežno stikalo.
  - Preverite napeljavo z indikatorjem napetosti.
- Kratak stik v električni napeljavi.
  - Preverite priključke.

### Naprava se ne vklopi.

- Nastavitev zatemnitve je napačno izbrana.
  - Znova nastavite raven odzivne svetlobe.
- Omrežno stikalo je izklopljeno.
  - Vključite omrežno stikalo.
- Varovalka ni vklopljena ali je okvarjena.
  - Vključite varovalko.
  - Zamenjajte okvarjeno varovalko.
- Območje zaznavanja je premajhno ali ni pravilno.
  - Preverite in nastavite območje zaznavanja.
- Okvarjeni vir svetlobe.
  - Vir svetlobe ni nadomestljiv. Napravo v celoti zamenjajte.

### Naprava se ne izklopi.

- Stalno premikanje na območju zaznavanja.
  - Preverite območje zaznavanja.
  - Po potrebi omejite ali spremenite območje zaznavanja.

### Naprava se nezaželeno vklopi.

- Stalno premikanje na območju zaznavanja, npr. zaradi živali, dreves ali avtomobilov.
  - Preverite območje zaznavanja.
  - Po potrebi omejite ali spremenite območje zaznavanja.
- Naprava se giba npr. zaradi sunkov vetra ali močnih padavin.
  - Napravo montirajte na trdo podlago.

## 10. Odstranjevanje

Električne aparate, opremo in embalažo oddajte v okolju prijazno ponovno obdelavo.



Električnih aparatov ne odstranjujte s hišnimi odpadki!

### Samo za države članice EU:

V skladu z veljavno Evropsko direktivo o izrabljenih električnih in elektronskih aparatih in njenim prenosom v nacionalno zakonodajo je električne aparate, ki niso več uporabni, treba zbirati ločeno in jih oddati v okolju prijazno ponovno obdelavo.

## 11. Izjava o skladnosti

Družba STEINEL Vertrieb GmbH izjavlja, da LS 150 S / LS 150 ustreza Direktivi 2014/53/EU. Celotno besedilo EU-izjave o skladnosti je na voljo na naslednjem spletnem naslovu: [www.steinel.de](http://www.steinel.de)

## 12. Garancija proizvajalca

Ta proizvod podjetja je bil izdelan z veliko skrbnostjo, preverjen glede delovanja in varnosti po veljavnih predpisih ter končno podvržen naključni kontroli. Steinel daje garancijo za brezhibno stanje in funkcionalnost proizvoda. Garancija velja 36 mesecev od dneva nakupa in se začne z dnem prodaje izdelka stranki. Odstranjujemo pomanjkljivosti, ki so posledica napak v materialu ali izdelavi, obveznost garancije pa je izpolnjena ob popravilu ali menjavi delov z napakami po naši izbiri. Garancija ne velja pri poškodbah obrabnih delov in za škode in pomanjkljivosti, do katerih je prišlo zaradi nepravilne uporabe ali vzdrževanja. Nadaljnje poškodbe na drugih predmetih so izključene.

Garancija bo odobrena v primeru, da pošljete nerazstavljeno napravo s kratkim opisom napake ter potrdilom o nakupu oz. računom (datum nakupa in štampiljka trgovca), dobro zapakirano na ustrezne servisne službe.

### Servis za popravila:

Po poteku garancijske dobe ali pri napakah brez garancijske pravice se glede popravila posvetujte z našim servisnim obratom.

**3** LETNA  
PROIZVAJALCA  
GARANCIJA

## 1. Uz ovaj dokument

- Zaštićeno autorskim pravima. Pretisak, čak i djelomičan, dopušten je samo uz naše odobrenje.
- Zadržavamo pravo na izmjene koje služe tehničkom napretku.

## 2. Opće sigurnosne napomene



### Opasnost u slučaju nepridržavanja uputa za uporabu!

Ove upute sadrže važne informacije o sigurnom rukovanju uređajem. Naročito upozoravamo na moguće opasnosti. Nepridržavanje uputa može dovesti do smrti ili teških ozljeđivanja.

- Pažljivo pročitajte upute.
- Pridržavajte se sigurnosnih napomena.
- Čuvajte upute na pristupačnom mjestu.
- Rad s električnom strujom može dovesti do opasnih situacija. Dodirivanje dijelova koji provode el. struju može uzrokovati električni šok, opekotine ili smrt.
- Rad na naponu mreže treba obavljati kvalificirano osoblje.
- Potrebno je pridržavati se državnih propisa za instalaciju i uvjeta priključivanja (npr.: VDE 0100, A: ÖVE-ÖNORM E8001-1, CH: SEV 1000).
- Koristite samo originalne rezervne dijelove.
- Kućište reflektora zagrijava se tijekom rada. Poravnavanje LED panela obavljajte samo dok je ohlađen.
- Popravke smiju obavljati samo stručne radionice.

## 3. LS 150 S / LS 150

### Namjenska uporaba

LS 150 S

- LED reflektor s infracrvenim dojavnikom pokreta.
- Zidna montaža u unutarnjem i vanjskom prostoru.

LS 150

- LED reflektor.
- Zidna montaža u unutarnjem i vanjskom prostoru.

### Nenamjenska uporaba

- Intenzitet svjetlosti LED reflektora ne može se regulirati.



### Nema regulacije intenziteta svjetlosti

### Oprema

- Okretni LED panel
- Pokretno kućište senzora (samo S) ( $\pm 80^\circ$ )
- Rukovanje pomoću regulatora (samo S).
- Infracrveni dojavnik pokreta (samo S).

### Princip funkcioniranja

- Jednolično svjetlo daje učinkovita LED tehnologija u kombinaciji s opalnom pločom.

Samo LS 150 S:

- Infracrveni senzor detektira toplinsko zračenje tijela koja se pred njime kreću (npr. ljudi, životinje).
- Toplinsko zračenje elektronički se pretvara i automatski uključuje priključeni potrošač (npr. svjetliju).
- Najsigurnije detektiranje pokreta postiže se montažom uređaja bočno na smjer kretanja.
- Domet je ograničen ako se uređaju prilazi izravno.
- Prepreke (npr. drveća, zidovi) ometaju vidokrug senzora.
- Zbog prepreka (npr. zidovi ili prozorska stakla) senzor ne prepoznaje toplinsko zračenje pa stoga nema ni uključivanja.
- Iznenaдна kolebanja temperature ne razlikuju se od izvora topline zbog vremenskih utjecaja.

### Izvedbe

- LS 150 S
- LS 150

### Sadržaj isporuke (sl. 3.1, 3.2)

#### Područje okretanja glave reflektora

(sl. 3.3, 3.4, 6.7)

#### Zakretno područje senzorske jedinice

(sl. 3.3, 6.6)

#### Dimenzije proizvoda LS 150 S (sl. 3.5)

Dimenzije proizvoda LS 150 (sl. 3.6)

#### Pregled uređaja LS 150 S (sl. 3.7)

- A LED panel
- B Kućište
- C Zidni držač
- D Podešavanje vremena
- E Podešavanje svjetlosnog praga
- F Senzorska jedinica
- G Prstenasti zaslon

## Pregled uređaja LS 150 S (sl. 3.8)

- A LED panel
- B Kućište
- C Zidni držač

## Tehnički podaci

- Dimenzije ( $V \times \check{S} \times D$ ):  
*LS 150 S: 210 × 155 × 176 mm*  
*LS 150: 178 × 157 × 178 mm*
- Potrošnja snage ( $P_{\text{opt}}$ ): 14,70 W
- Svjetlosni tok (120°): 1375 lm
- Kut poluvrijednosti: 51°
- Učinkovitost: 94 lm/W
- Mrežni priključak: 220 – 240 V, 50/60 Hz
- Temperatura boje: 4000 K (neutralna bijela)
- Prosječni procijenjeni vijek trajanja :

*L70B50 pri 25°C: 36.000 sati*

- Indeks reprodukcije boje:  $R_a = 80$
- Konzistentnost boje SDCM: početna vrijednost 6

Raspodjela jačine svjetlosti :

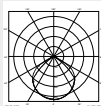

- Projicirana površina naprijed: *oko 240 cm<sup>2</sup>*
- Senzorska tehnika (samo S): pasivna infracrvena
- Stanje pripravnosti za rad senzora ( $P_{\text{sb}}$ ) (samo S):  
*0,50 W*
- Kut detekcije (samo S):  
*240° s kutom otvora od 180°*
- Zakretno područje senzorske jedinice (samo S):  
 $\pm 80^\circ$
- Zakretno područje reflektora:  
*horizontalno  $\pm 40^\circ$*   
*vertikalno + 110° do -40°*
- Podešavanje vremena (samo S): *10 s - 15 min*
- Podešavanje svjetlosnog praga (samo S):  
*2 - 1000 luksa*
- Domet (samo S): *maks. 12 m*
- Vrsta zaštite: *IP 44*
- Klasa zaštite: *I*
- Otpornost na udarce: *IK 03*
- Temperatura okoline: *-10 °C do +30 °C*
- Klasa energetske učinkovitosti: *Ovaj proizvod sadrži izvor svjetlosti klase energetske učinkovitosti „x“*

## 4. Električna instalacija

### Priključak

Mrežni vod sastoji se od dvožilnog odnosno trožilnog kabela:

- L** = faza (većinom crna, smeđa ili siva)
- N** = neutralni vodič (većinom plavi)
- PE** = zaštitni vodič (zeleno / žuti)

## Napomena:

Kod ovog proizvoda ne mora se priključiti zaštitni vodič.

## Dijagram priključivanja (sl. 4.1)

Izvor svjetlosti ovog LED reflektora nije zamjenjiv; ako bi se morao zamijeniti (npr. na kraju njegovog vijeka trajanja), potrebno je zamijeniti cijeli LED reflektor.

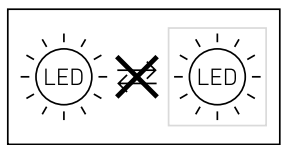

## 5. Montaža



### Opasnost od električne struje!

Dodirivanje dijelova koji provode el. struju može uzrokovati električni šok, opekotine ili smrt.

- Isključiti struju i prekinuti naponsko napajanje.
- Ispitivačem napona provjeriti beznaponsko stanje.
- Provjeriti je li naponsko napajanje ostalo prekinuto.

### Opasnost od nastanka materijalnih šteta!

Slučajna zamjena priključnih kabela može uzrokovati kratki spoj.

- Identificirati priključne kabele.
- Ponovno spojiti priključne kabele.

### Priprema montaže

- Provjeriti sve sastavne dijelove na oštećenja. U slučaju oštećenja ne koristiti proizvod.
- Odaberite prikladno mjesto za montažu.
  - Uzimajući u obzir domet (**sl. 5.1**)
  - Uzimajući u obzir detektiranje pokreta (**sl. 5.2, 5.3**)
  - Koje je stabilno
  - U području detekcije nema prepreka
  - Koje se ne nalazi u područjima s opasnošću od eksplozije
  - Koje se ne nalazi na lako zapaljivim površinama
  - Ne gledati u LED svjetiljku s male udaljenosti (<20 cm)
  - Montaža LED reflektora u vodoravnom položaju ( $\pm 15^\circ$ )
- LED reflektor usmjerite ispravno. (**sl. 5.4**)

### Koraci montaže

- Provjerite je isključeno naponsko napajanje. (sl. 4.1)
- Otpustite sigurnosni vijak. (sl. 5.5)
- Odvojite kućište od zidnog držača. (sl. 5.5)
- Odvojite utičnu stezaljku od zidnog držača. (sl. 5.6)
- Označite rupe. (sl. 5.7)
- Izbušite rupe i umetnite učvršnice. (sl. 5.8)
- Probušite opnu. Umetnite brtveni čep, provedite kabel (podžbukni vod). (sl. 5.9)
- Rasklopite jednu od dviju spojnica. Probušite opnu. Provedite kabel (nadžbukni vod). (sl. 5.10)
- Spojite priključni kabel. (sl. 5.11)
- Spojite utičnu stezaljku. (sl. 5.11)
- Natakните kućište na zidni držač. (sl. 5.12)
- Uvrnite sigurnosni vijak. (sl. 5.13)
- Uključite strujno napajanje. (sl. 5.13)
- Izvršite podešavanje → „6. Funkcija“

## 6. Funkcija

### Tvorničke postavke (samo S)

Podešenost vremena (E): 10 sekundi

Podešenost svjetlosnog praga (F): 1000 luksa, (dnevni režim rada)

Sve funkcije mogu se podesiti samo kad je prstenasti zaslon izvučen.

### Podešavanje vremena (samo S) (sl. 6.1/D)



Željeno trajanje svjetla LED reflektora može se podešavati kontinuirano od oko 10 sekundi do maks. 15 minuta. Svakim detektiranim pokretom sat se prije isteka tog vremena ponovno pokreće.

- Regulator podešen na + = oko 15 minuta
- Regulator podešen na – = oko 10 sekundi

### Podešavanje svjetlosnog praga (samo S)

(sl. 6.1/E)

Željeni prag reagiranja LED reflektora može se kontinuirano podešavati od oko 2 do 1000 luksa.

- Regulator podešen na  = režim rada pri danjem svjetlu (neovisno o svjetlini)
- Regulator podešen na  = regulacija intenziteta svjetlosti (oko 2 luksa)

Kod podešavanja područja detekcije i za testiranje funkcije kod danjeg svjetla regulator mora biti podešen na .

### Napomena:

Preporuka kod podešavanja područja detekcije:

- Odaberite najkraće vrijeme.

- Obavite podešavanje svjetlosnog praga na danje svjetlo.

### Napomena:

Nakon svakog postupka isključivanja LED reflektora prekinuto je ponovno detektiranje pokreta na oko 1 sekundu. Tek nakon isteka tog vremena LED reflektor može ponovno uključiti svjetlo kod pokreta.

### Samotestiranje (samo S)

Prilikom aktiviranja elektronika provodi samotestiranje oko 1 minutu. Nakon toga senzor je aktivan.

### Podešavanje dometa/justiranje (samo S)

Ovisno o potrebi, područje detekcije može se optimalno podesiti.

### Pokrivna folija (samo S) (sl. 6.2)

Pokrivna folija služi za prekrivanje željenog broja segmenata leće a time i za individualno ograničavanje dometa. Eliminirana su pogrešna uključivanja ili se ciljano nadziru opasna mjesta. (sl. 6.3, 6.4, 6.5)

- Pokrivni zasloni mogu se odvojiti duž podjela označenih utorima u okomitom i vodoravnom položaju. (sl. 6.2).
- Skinite prstenasti zaslon.
- Pokrivne zaslone objesite u gornjem području senzorske leće.
- Stavljanjem prstenastog zaslona čvrsto će se usaditi pokrivni zasloni. (sl. 6.2)

### Senzorska jedinica (samo S)

Okretanjem kućišta senzora za  $\pm 80^\circ$  moguće je fino podešavanje senzora.

- Vodoravno okretanje senzorske jedinice  $\pm 80^\circ$ . (sl. 6.6)

### Ostalo:

Područje okretanja glave reflektora (sl. 6.7)

## 7. Pogon

LED reflektor nije prikladan za specijalne protuprovalne alarmne uređaje jer nema za to propisanu sigurnost od sabotaze. Vremenski utjecaji mogu negativno djelovati na funkcioniranje LED reflektora. Kod jakog vjetrova, snijega, kiše, ili tuče može doći do pogrešnog funkcioniranja jer se ne mogu razlikovati iznenadna kolebanja temperature od izvora topline.

## 8. Čišćenje i njega



### Opasnost od električne struje!

Kontakt vode s dijelovima koji provode el. struju može uzrokovati električni šok, opekotine ili smrt.

- Uređaj čistite samo kad je suh.



## Opasnost od nastanka materijalnih šteta!

Uređaj možete oštetiti korištenjem pogrešnog sredstva za čišćenje.

- Čistite uređaj blago nakvašenom krpom bez sredstva za čišćenje.

**Važno:** Pogonski uređaj ne može se zamijeniti.

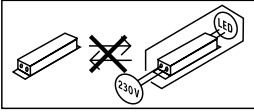

## 9. Uklanjanje smetnji

### Uređaj nema napon.

- Osigurač nije uključen ili je neispravan.
  - Uključite osigurač.
  - Zamijenite neispravan osigurač.
- Prekinut je vod.
  - Uključite mrežnu sklopku.
  - Provjerite vod ispitivačem napona.
- Kratki spoj u mrežnom vodu.
  - Provjerite priključke.

### Uređaj se ne uključuje.

- Pogrešno je odabrana podešenost svjetlosnog praga.
  - Iznova podesite prorađnu svjetlinu.
- Mrežna sklopka je isključena.
  - Uključite mrežnu sklopku.
- Osigurač nije uključen ili je neispravan.
  - Uključite osigurač.
  - Zamijenite neispravan osigurač.
- Područje detekcije je premalo ili nije ispravno.
  - Provjerite i podesite područje detekcije.
- Neispravan izvor svjetlosti
  - Izvor svjetlosti nije zamjenjiv. Zamijenite cijeli uređaj.

### Uređaj se ne isključuje.

- Stalno kretanje u području detekcije.
  - Kontrolirajte područje detekcije.
  - Po potrebi ograničite ili promijenite područje detekcije.

### Uređaj se neželjeno uključuje.

- Kretanje u području detekcije npr. životinja, drveća ili automobila.
  - Kontrolirajte područje detekcije.
  - Po potrebi ograničite ili promijenite područje detekcije.
- Uređaj se kreće npr. zbog jako vjetra ili padalina.
  - Montirajte uređaj na čvrstu podlogu.

## 10. Zbrinjavanje

Električne uređaje, pribor i ambalažu treba zbrinuti na ekološki način odvozom na reciklažu.



Ne bacajte električne uređaje u kućni otpad!

### Samo za zemlje EU:

Prema važećoj Europskoj direktivi za stare električne i elektroničke uređaje i njezinoj implementaciji u nacionalno pravo, električni uređaji koji se više ne mogu koristiti moraju se posebno sakupiti i zbrinuti na ekološki način odvozom na reciklažu.

## 11. Izjava o sukladnosti

Tvrtka STEINEL Vertrieb GmbH ovim izjavljuje da je LS 150 S / LS 150 u skladu s Direktivom 2014/53/EU. Cjelovit tekst EU izjave o sukladnosti nalazi se na sljedećoj internetskoj adresi: [www.steinell.de](http://www.steinell.de)

## 12. Jamstvo proizvođača

Ovaj Steinel proizvod izrađen je s najvećom pažnjom, njegovo funkcioniranje i sigurnost ispitani su prema važećim propisima i na kraju je proizvod podvrgnut kontroli uzorka. Steinel preuzima jamstvo za besprijekornu kakvoću i funkcionalnost. Jamstveni rok iznosi 36 mjeseci i započinje s danom prodaje potrošaču. Uklanjanje nedostataka koji su posljedica grešaka na materijalu ili tvorničke greške, usluga jamstva izvršava se popravkom ili zamjenom dijela s greškom po našem izboru. Jamstvo ne dajemo u slučaju oštećenja na potrošnim dijelovima, kao ni šteta i nedostataka koji nastanu zbog nestručnog rukovanja ili održavanja. Posljedične štete na drugim predmetima su isključene. Jamstvo se priznaje samo ako nerastavljeni, dobro zapakiran uređaj pošaljete zajedno s kratkim opisom greške i računom (datum kupnje i pečat trgovine) nadležnoj servisnoj službi.

### Služba za popravke:

Nakon isteka jamstvenog roka ili kad se utvrdi nedostatak bez jamstva, raspitajte se u najbližoj servisnoj službi o mogućnosti popravka.

**3** GODINE  
PROIZVOĐAČA  
JAMSTVA

## 1. Käesoleva dokumendi kohta

- Autoriõigusega kaitstud. Jäljendatud, ka väljavõtte- liseks, ainult meie nõusolekul.
- Õigus muudatusteks tehnilise täiustamise ees- märgil reserveeritud.

## 2. Üldised ohutusjuhised



### Kasutusjuhendi mittejärgimisest tulenev oht!

Juhend sisaldab olulist teavet seadme turvaliseks kasutamiseks. Eriti juhitakse tähelepanu võimalikele ohtudele. Mittejärgimine võib kaasa tuua surma või rasked vigastused.

- Lugege juhendit hoolikalt.
- Järgige ohutusjuhiseid.
- Hoidke kättesaamatult.
- Elektrivooluga ümberkäimine võib tuua kaasa ohtlikke olukordi. Elektrit juhtivate osade puudu- tamine võib põhjustada elektrišokki, põletusi või surma.
- Võrgupingel tööd peab teostama kvalifitseeritud erialapersonal.
- Tuleb järgida riigisiseseid installatsioonieeskirju ja ühendamistingimusi (nt VDE 0100, A: ÖVE- ÖNORM E8001-1, CH: SEV 1000).
- Kasutage ainult originaalvaruosi.
- Prožektor'i korpus kuumeneb kasutamise ajal. LED-paneeli tohib suunata vaid siis, kui see on maha jahtunud.
- Remonttööd peab tegema eritöökodades.

## 3. LS 150 S / LS 150

### Nõuetekohane kasutus

LS 150 S

- LED-kiirgur koos infrapuna-liikumissensoriga.
- Paigaldamine seintele siseruumides ja väljas.

LS 150

- LED-kiirgur.
- Paigaldamine seintele siseruumides ja väljas.

### Mittesihipärane kasutamine

- LED-kiirgur ei ole hämardatav.



Ei ole hämardatav

### Varustus

- Pööratav LED-paneel.
- Liikuv andurikorpus (ainult S) ( $\pm 80^\circ$ ).
- Seaderegulaatoriga juhtimine (ainult S).
- Infrapuna-liikumisandur (ainult S).

### Tööpõhimõte

– Lameda kujuga valgusti tänu tõhusale LED-tehnoloogiale koos opaalse hajutiga.

Ainult LS 150 S:

- Infrapunaandur tuvastab liikuvate kehade (nt inimesed, loomad) soojuskiirguse.
- Soojuskiirgus teisendatakse elektrooniliselt ja lülitab külge ühendatud tarbija (nt valgusti) auto- maatselt sisse.
- Liikumine tuvastatakse kõige kindlamalt, kui paigaldade seadme liikumissuunaga külgmiselt.
- Otse seadme suunas liikudes on ulatus piiratud.
- Takistused (nt puud, müürid) piiravad andurite vaadet.
- Takistuste (nt müüride või klaaside) tõttu ei tuvas- tata soojuskiirgust ja tuled ei lülitu sisse.
- Ilmastikust tingitud äkilisi temperatuuri kõikumisi ei eristata soojusallikatest.

### Mudelid

- LS 150 S
- LS 150

### Tarnekomplekt (joon. 3.1, 3.2)

### Prožektor'i pea pööramisulatus (joon. 3.3, 3.4, 6.7)

### Sensorimooduli pööramispiirkond (joon. 3.3, 6.6)

### Toote mõõdud LS 150 S (joon. 3.5)

### Toote mõõdud LS 150 (joon. 3.6)

### Seadme ülevaade LS 150 S (joon. 3.7)

- A LED-paneel
- B Korpus
- C Seinakinnitus
- D Aja seadmine
- E Hämäruse seadmine
- F Sensor
- G Rõngassirm

### Seadme ülevaade LS 150 S (joon. 3.8)

- A LED-paneel
- B Korpus
- C Seinakinnitus

## Tehnilised andmed

- Mõõtmed (K × L × S):  
LS 150 S: 210 × 155 × 176 mm  
LS 150: 178 × 157 × 178 mm
- Võimsustarve (Pon): 14,70 W
- Valgusvoog (120°): 1375 lm
- Kiirgusnurk: 51°
- Tõhusus: 94 lm/W
- Võrguühendus: 220 – 240 V, 50/60 Hz
- Värvitemperatuur: 4000 K (neutraalvalge)
- Keskmise mõõtmise tööiga:  
L70B50 temperatuuril 25°C: 36 000 tundi
- Värvuse taasesitusindeks:  $R_a = 80$
- Värvikonsistents SDCM: Algväärtus: 6
- Valgustugevuse jaotus:



- Projitseeritav pindala ees:  $u 240 \text{ cm}^2$
- Anduritehnika (ainult S): passiivne infrapuna
- Ooterežiim (sensor) (Psb) (ainult S): 0,50 W
- Tuvastusnurk (ainult S): 240° avatusnurgaga 180°
- Sensorimooduli pööramispiirkond (ainult S):  $\pm 80^\circ$
- Projektori pööramispiirkond:  
horisontaalne:  $\pm 40^\circ$   
vertikaalne + 110° kuni -40°
- Kellaaja seadmine (ainult S): 10 s - 15 min
- Hämarusnivoo seadistamine (ainult S):  
2 - 1000 lx
- Tööraadius (ainult S): max 12 m
- Kaitseliik: IP 44
- Kaitseklass: I
- Löögikindlus: IK 03
- Keskkonnatemperatuur: -10 °C kuni +30 °C
- Energiatõhususe klass: Selles tootes on energiatõhususklassi x valgusallikas

## 4. Elektriinstallatsioon

### Ühendus

Võrgutoitejuhe koosneb 2- või 3-soonelisest kaablist:

- L** = faas (enamasti must, pruun või hall)
- N** = neutraaljuht (enamasti sinine)
- PE** = kaitsejuht (roheline/kollane)

### Märkus

Kaitsejuht ei pea olema selle tootega ühendatud.

### Ühendusskeem (joon. 4.1)

Selle LED-prožektori valgusallikat ei saa vahetada; kui valgusallikas tuleb välja vahetada (nt selle eluea lõppemisel), tuleb asendada kogu valgusti.

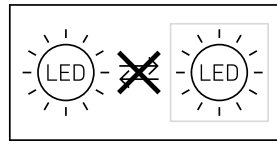

## 5. Montaaž



### Oht elektrilöögi tõttu!

Elektrit juhtivate osade puudutamine võib põhjustada elektrilööki, põletusi või surma.

- Lülitage vool välja ja katkestage pingetoide.
- Kontrollige pingetestriga pingevabadust.
- Tehke kindlaks, et pingetoide jääb katkestatuks.

### Materiaalsete kahjude oht!

Ühendusjuhtmete omavaheline äravahetamine võib lühise põhjustada.

- Identifitseerige ühendusjuhtmed.
- Ühendage ühendusjuhtmed uuesti.

### Paigalduse ettevalmistus

- Kontrollige kõiki koostedetaile kahjustuste suhtes. Ärge võtke toodet kahjustuste korral käiku.
- Valige sobiv paigalduskoht.
  - Arvestage tööraadiust. (joon. 5.1)
  - Arvestage liikumise tuvastamist. (joon. 5.2, 5.3)
  - Vibratsioonivaba.
  - Tuvastuspiirkond on takistustest vaba.
  - Ei ole plahvatusohtlik piirkond.
  - Ei ole kergesti süttiv pind.
  - LED-valgustisse ei saa lähedalt sisse vaadata (<20 cm).
  - LED-prožektor peab olema paigaldatud horisontaalasendisse ( $\pm 15^\circ$ ).
- Suunake LED-prožektorid õigesse suunda. (joon. 5.4)

### Montaažisammud

- Kontrollige, et pingetoide on välja lülitatud. (joon. 4.1)
- Keerake lukustuskrui lahti (joon. 5.5)
- Keerake korpus seinahoidiku küljest lahti (joon. 5.5)
- Eemaldage pistiku klemm seinahoidiku küljest. (joon. 5.6)
- Märgistage puurimisavad. (joon. 5.7)
- Puurige avad ja pange tüüblid sisse. (joon. 5.8)

- **Torgake veekindel kate läbi.** Sisestage tihendkork, juhtige kaabel läbi (toitejuhe süvispaigalduseks). (joon. 5.9)
- Painutage üks katetest maha. Torgake veekindel kate läbi. Juhtige kaabel läbi (toitejuhe pindpaigalduseks). (joon. 5.10)
- Ühendage ühenduskaabel külge. (joon. 5.11)
- Ühendage pistiku klemmid. (joon. 5.11)
- Asetage korpus seinahoidikule. (joon. 5.12)
- Kinnitage lukustuskruvi (joon. 5.13)
- Lülitage voolutoide sisse. (joon. 5.13)
- Teostage seaded → „6. Funktsioon“

## 6. Talitlus

### Tehaseseadistused (ainult S)

Aja seadmine (E): 10 sekundit

Hämaruse seadmine (F): 1000 luks (päevarežiim)

Kõiki funktsioone saab seadistada ainult mahatõmmatud rõngassirmi korral.

### Aja seadmine (ainult S) (joon. 6.1/D)

LED-prožektori soovitud valgustuskestus saab vahemikus u 10 sekundist kuni 15 minutini sujuvalt muuta. Enne selle aja möödumist käivitatakse taimer iga tuvastatud liikumisega uuesti.

– Reguleeriseade + = u 15 min

– Reguleeriseade – = u 10 sek

### Hämaruse seadmine (ainult S) (joon. 6.1/E)

LED-prožektori soovitud rakendumisläve saab u 2 kuni 1000 luks vahemikus sujuvalt seadistada.

– Seadistusregulaatori asend  = päeavalgusrežiim (valgustusest sõltumatu)

– Seaderegulaatori asend  peale seatud = hämardusrežiim (u 2 lx.)

Tuvastuspiirkonna seadmisel ja päeavalguses talitlustesti läbiviimisel peab seaderegulaator  peal paiknema.

### Märkus

Soovitud tuvastuspiirkonna seadistamise kohta.

- Valige lühim aeg.
- Seadistage hämaruses.

### Märkus

Uute liikumiste tuvastamine on pärast LED-prožektoriga igakordset väljalülitustoimingut u 1 sekundiks katkestatud. Alles selle aja möödudes saab LED-prožektor liikumise korral taas valgustust lülitada.

### Enesetest (ainult S)

Kasutusele võtmisel teostab elektroonika u 1 minuti jooksul enesetesti. Seejärel on sensor aktiivne.

### Mõõtepiirkonna seadistamine/justeerimine (ainult S)

Olenevalt vajadusest saab tuvastuspiirkonda optimaalselt seadistada.

### Kattekile (ainult S) (joon. 6.2)

Kattekilega saab katta soovitud hulga läätseelemente ning sellega tuvastuspiirkonda individuaalselt piirata. Valelülitused on välistatud ja jälgitakse vaid ohtlikke kohti. (joon. 6.3, 6.4, 6.5)

- Eraldage katted piki varem punkteeritud jaotuskohti horisontaalselt ja vertikaalselt. (joon. 6.2)
- Tõmmake rõngaskate maha.
- Riputage katted anduriläätse ülaosale.
- Rõngaskatte paigaldamisega kinnitatakse katted oma kohale. (joon. 6.2)

### Andur (ainult S)

Peale selle on võimalik peenhäälestus sensori korpuse ± 80° pööramisega.

– Pöörake andurimoodulit horisontaalselt ±80°. (joon. 6.6)

### Muu:

Prožektoriga pea pööramisulatus (joon. 6.7)

## 7. Kasutus

Spetsiaalsete sissemurdmise häiresüsteemide jaoks LED-prožektor ei sobi, kuna sel puudub ettenähtud sabotaažikaitse. Ilmastikutingimused võivad LED-prožektoriga talitlust mõjutada. Tugevate tuuleillide, lume, vihma ja rahe korral võib esineda väärlülitusi, sest äkilisi temperatuurimuutusi pole võimalik soojusallikatest eristada.

## 8. Puhastamine ja hoolitsus



### Oht elektrilöögi tõttu!

Elektrit juhtivate osade kokkupuude veega võib põhjustada elektrilööki, põletusi või surma.

- Puhastage seadet ainult siis, kui see on kuiv.

### Materiaalsete kahjude oht!

Valede puhastusvahendite tõttu võib seade kahjustada saada.

- Puhastage seadet pisut niisutatud lapiga ja ärge kasutage puhastusvahendeid.

**Pomembno:** Krmilna naprava ni zamenljiva.

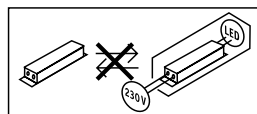

## 9. Tõrgete kõrvaldamine

### Pingeta seade.

- Kaitse ei ole sisse lülitatud või on rikkis.
  - Lülitage kaitse sisse.
  - Vahetage rikkis kaitse välja.
- Juhe katkenud.
  - Lülitage võrgulüliti sisse.
  - Kontrollige juhete pingetestriga.
- Lühis võrgutoitejuhtmes.
  - Kontrollige ühendusi

### Seade ei lülitu sisse.

- Hämaruseseadistus valesti valitud.
  - Seadistage uuesti rakendumishetkedel.
- Võrgulüliti VÄLJAS.
  - Lülitage võrgulüliti sisse.
- Kaitse ei ole sisse lülitatud või on rikkis.
  - Lülitage kaitse sisse.
  - Vahetage rikkis kaitse välja.
- Tuvastuspiirkond on liiga väike või vale.
  - Kontrollige ja justeerige tuvastuspiirkonda.
- Valgusallikas on rikkis.
  - Valgusallikas ei ole vahetatav. Vahetage kogu seade välja.

### Seade ei lülitu välja.

- Pidev liikumine tuvastuspiirkonnas.
  - Kontrollige tuvastuspiirkonda.
  - Vajadusel piirake või muutke tuvastuspiirkonda.

### Seade lülitub soovimatult sisse.

- Liikumine tuvastuspiirkonnas, nt loomade, puude või autode tõttu.
  - Kontrollige tuvastuspiirkonda.
  - Vajadusel piirake või muutke tuvastuspiirkonda.
- Seade liigub nt tuuleilide või tugeva saju tõttu.
  - Paigaldage seade tugevale aluspinnale.

## 10. Utiliseerimine

Elektriseadmed, lisatarvikud ja pakendid tuleb suunata keskkonnateadlikku taaskasutusse.



Ärge visake elektriseadmeid olmejäätmete hulka!

### Ainult ELi riikidele:

Vastavalt vanu elektri- ja elektroonikaseadmeid puudutavale kehtivale Euroopa määrulese ja selle rakendamisele rahvusvahelises õiguses tuleb kasutuskõlbmatud elektriseadmed koguda eraldi ning suunata keskkonnateadlikku taaskasutusse.

## 11. Vastavusdeklaratsioon

Siinkohal kinnitab STEINEL Vertrieb GmbH, et LS 150 S / LS 150 vastab direktiivile 2014/53/EL. ELi ühilduvusdeklaratsiooni täiesteksti leiate alljärgnevalt internetiaadressilt: [www.steinell.de](http://www.steinell.de)

## 12. Tootja garantii

Steineli toode on valmistatud suurima hoolikusega, on talitluslikult ja ohutusalaselt kehtivate eeskirjade alusel kontrollitud ning seejärel läbinud pisutelisest kontrolli. Steinell annab garantii toote laitmatu kvaliteedi ja töökorras oleku kohta. Garantiaeg on 36 kuud ja see algab tarbijale toote ostmise päevast. Meie remondime materjalist või tootmisvigadest tulenevad puudused, garantiijuhtumi korral seade kas remonditakse või puudulik osa asendatakse uuega, valiku üle otsustame meie. Garantii ei kehti kuluvate osade ning kahju ja puuduste kohta, mis on tekkinud oskamatu käsitsemise või hoolduse tagajärjel. Edasised võõresemetele põhjustatud järgkahjud on välistatud.

Garantiinõuet aktsepteeritakse ainult siis, kui osandamata seade saadetakse koos vea lühikirjelduse, kassatšeki või arvega (ostukuupäev ja müüja tempel) ja korralikult pakituna vastavasse teeninduspunkti.

### Remonditeenus:

Pärast garantiiaja lõppu või puuduste korral, millele garantii ei kehti, küsige parandamisvõimaluste kohta lähimast teenindusjaamast järele.

**3** AASTAT  
TOOTJA  
GARANTIID

## 1. Apie šį dokumentą

- Autorių teisės saugomos. Perspausdinti, taip pat ir atskiras ištraukas, leidžiama tik gavus mūsų sutikimą.
- Pasilieka teisė daryti pakeitimus techninio tobulinimo tikslais.

## 2. Bendrieji saugos nurodymai



### Pavojus dėl naudojimo instrukcijos nesilaikymo!

Šioje instrukcijoje pateikta saugaus elgesio su prietaisu informacija. Didžiausias dėmesys kreipiamas į galimus pavojus. Nesilaikant nurodymų galimi mirtini arba sunkūs sužalojimai.

- Kruopščiai perskaitykite instrukciją.
- Laikykitės saugos nurodymų.
- Laikykite pasiekiamoje vietoje.
- Dirbant su elektros srove galimos pavojingos situacijos. Prisilietus prie dalių, kuriomis teka srovė, galima patirti smūgį, nudegimus arba žūti.
- Dirbti su tinklo įtampa gali tik kvalifikuoti darbuotojai.
- Būtina laikytis šalyje galiojančių įrengimo instrukcijų ir prijungimo reikalavimų (pvz., D: VDE 0100, A: ÖVE-ÖNORM E8001-1, CH: SEV 1000).
- Naudokite tik originalias atsargines dalis.
- Darbo metu prožektoriaus korpusas įkaista. LED plokštelę reguliuokite tik kai ji yra atvėsusi.
- Remonto darbai turi būti atliekami specializuotoje dirbtuvėse.

## 3. LS 150 S / LS 150

### Naudojimas pagal paskirtį

LS 150 S

- LED prožektorius su infraraudonųjų spindulių judesio detektoriumi.
- Sieninis montavimas patalpose ir lauke.

LS 150

- LED prožektorius.
- Sieninis montavimas patalpose ir lauke.

### Naudojimas ne pagal paskirtį

- LED prožektorius nėra reguliuojamas.



### Nereguliuojamas

### Įranga

- Sukama LED plokštelė.
- Sukiojamas sensoriaus korpusas (tik S) ( $\pm 80^\circ$ ).
- Valdomas nustatymo regulatoriumi (tik S).
- Infraraudonųjų spindulių judesio sensorius (tik S).

### Veikimo principas

- Veiksminga LED technologija kartu su matiniu stiklu užtikrina didelio ploto apšvietimą.

Tik LS 150 S:

- Infraraudonųjų spindulių sensorius fiksuoja judančių kūnų (žmonių, gyvūnų ir t. t.) sklaidžiamą šiluminę spinduliuotę.
- Šiluminė spinduliuotė paverčiama elektroniniu signalu ir automatiškai įjungia prijungtą prietaisą (pvz., šviestuvą).
- Patikimiausias būdas aptikti judėjimą yra prietaiso sumontavimas nukreipus skersai kryptčiai.
- Jautrumo zonos ilgis yra ribotas, kai einama tiesiai į prietaisą.
- Sensoriaus matomumo lauką riboja kliūtys (pvz., medžiai, sienos).
- Kliūtys (pvz., mūro sienos arba stiklai) trukdo atpažinti šiluminę spinduliuotę, todėl šviestuvus neįjungiamas.
- Staigūs temperatūros pokyčiai dėl oro sąlygų nesiskiria nuo šilumos šaltinių.

### Konstrukciniai variantai

- LS 150 S
- LS 150

### Tiekiami įranga (3.1, 3.2 pav.)

### Prožektoriaus galvutės sukimosi zona (3.3, 3.4, 6.7 pav.)

### Sensoriaus bloko sukimosi zona (3.3, 6.6 pav.)

### Gaminio matmenys LS 150 S (3.5 pav.)

### Gaminio matmenys LS 150 (3.6 pav.)

### Prietaiso apžvalga LS 150 S (3.7 pav.)

- A Šviesos diodų skydas
- B Korpusas
- C Sieninis laikiklis
- D Švietimo trumkės nustatymas
- E Prieblendos lygio nustatymas
- F Sensorius
- G Apatinis sensoriaus žiedelis

## Prietaiso apžvalga LS 150 S (3.8 pav.)

- A Šviesos diodų skydas
- B Korpusas
- C Sieninis laikiklis

### Techniniai duomenys

- Matmenys (A x P x G):  
LS 150 S: 210 x 155 x 176 mm  
LS 150: 178 x 157 x 178 mm
- Galios suvartojimas („P<sub>on</sub>“): 14,70 W
- Šviesos srautas (120°): 1375 lm
- Pusinės vertės kampas: 51°
- Efektyvumas: 94 lm/W
- Tinklo jungtis: 220–240 V, 50/60 Hz
- Spalvinė temperatūra: 4000 K (neutrali balta)
- Vidutinė vardinė naudojimo trukmė:  
L70B50 esant 25°C: 36 000 valandų
- Spalvos atkūrimo indeksas: R<sub>a</sub> = 80
- Spalvų nuoseklumas SDCM: Pradinė reikšmė 6
- Šviesos intensyvumo pasiskirstymas:

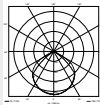

- Projektuojamas plotas iš priekio: maždaug 240 cm<sup>2</sup>
- Sensorinė technika (tik S):  
pasyvūs infraraudonieji spinduliai
- Budėjimo režimas (sensorius) („P<sub>sb</sub>“ (tik S):  
0,50 W
- Apimties kampas (tik S):  
240° esant 180° atverties kampui
- Sensoriaus pokrypio kampas (tik S): ± 80 °
- Prožektoriaus sukimo zona:  
horizontaliai: ± 40°  
vertikaliai + 110° iki -40°
- Laiko nustatymas (tik S): 10 s - 15 min.
- Prieblandos lygio nustatymas (tik S):  
2–1000 liuksų
- Jautrumo zonos ilgis (tik S): maks. 12 m
- Apsaugos tipas: IP 44
- Saugos klasė: I
- Atsparus smūgiams: IK 03
- Aplinkos temperatūra: nuo -10 iki +30 °C
- Energinio veiksmingumo klasė:  
šiam gaminyje yra „x“  
energinio veiksmingumo klasės šviesos šaltinis.

## 4. Elektros įrengimas

### Prijungimas

Tinklo laidą sudaro 2 arba 3 gyslų kabelis:

- L = fazė (dažniausiai juodas arba rudas laidas)
- N = nulinis laidas (dažniausiai mėlynas)
- PE = apsauginis laidas (žalias / geltonas)

### Pastaba:

Prie šio gaminio nebūtina prijungti apsauginio laido.

### Prijungimo diagrama (4.1 pav.)

Šio LED prožektoriaus šviesos elementas yra nekeičiamas, todėl prireikus jį pakeisti (pvz., pasibaigus tarnavimo laikui), reikia keisti LED prožektorių.

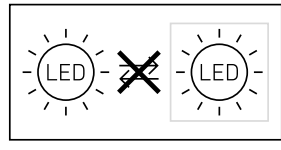

## 5. Montavimas



### Elektros srovė kelia pavojų!

Prisilietus prie dalių, kuriomis teka srovė, galima patirti smūgį, nudegimus arba žūti.

- Išjunkite srovę ir nutraukite elektros energijos tiekimą.
- Įtampos indikatoriumi patikrinkite, ar nėra įtampos.
- Įsitinkite, kad elektros energijos tiekimas nutrauktas.

### Turtinių nuostolių pavojus!

Jungiamųjų laidų sukeitimas gali sukelti trumpąjį jungimą.

- Identifikuokite jungiamuosius laidus.
- Iš naujo sujunkite jungiamuosius laidus.

### Pasiruošimas montavimui

- Patikrinkite visas dalis, ar nėra pažeidimų. Esant pažeidimams gaminio nenaudokite.
- Pasirinkite montavimo vietą.
  - Atsižvelgiant į jautrumo zonos ilgį. (5.1 pav.)
  - Atsižvelgiant į judėjimo aptikimą. (5.2, 5.3 pav.)
  - Be vibracijos.
  - Be kliūčių jautrumo zonoje.
  - Ne potencialiai sprogoje zonoje.
  - Ne ant lengvai užsidegančių paviršių.
  - Nežiūrėkite į LED šviestuvą iš arti (<20 cm).
  - LED prožektorius turi būti montuojamas horizontalioje padėtyje (± 15°).
- Nustatykite tinkamą LED prožektoriaus padėtį. (5.4 pav.)

### Montavimo eiga

- Patikrinkite, ar atjungtas įtampos tiekimas. (4.1 pav.)

- Atlaisvinkite varžtą. (5.5 pav.)
- Nuimkite korpusą nuo sieninio laikiklio (5.5 pav.)
- Atskirkite kištukinį gnybtą nuo sieninio laikiklio. (5.6 pav.)
- Pasižymėkite gręžtinių skylių vietas. (5.7 pav.)
- Išgręžkite skylės ir įkiškite kaiščius. (5.8 pav.)
- Pradurkite plėvelę. Įstatykite sandarinimo kaištį, prakiškite kabelį (potinkinis įvadas). (5.9 pav.)
- Nulaužkite vieną iš dviejų antdėklių. Pradurkite plėvelę. Prakiškite kabelį (virštininis įvadas). (5.10 pav.)
- Prijunkite jungiamuosius laidus (5.11 pav.)
- Sujunkite kištukinius gnybtus. (5.11 pav.)
- Korpusą uždėkite ant sieninio laikiklio. (5.12 pav.)
- Įsukite varžtą. (5.13 pav.)
- Įjunkite elektros energijos tiekimą. (5.13 pav.)
- Atlikite nustatymus → „6. Funkcija“

## 6. Veikimas

### Gamyklos nustatymas (tik S)

Laiko nustatymas (E): 10 sekundės  
 Prieblandos lygio nustatymas (F): 1000 liuksų (dienos režimas)

Visas funkcijas galima nustatyti tik esant nutrauktam žiediniam dangteliui.



### Švietimo trukmės nustatymas (tik S) (6.1/D pav.)

Pageidaujamą LED prožektoriaus švietimo trukmę galima nustatyti tolygiai nuo maždaug 10 sekundžių iki maks. 15 minučių. Kaskart užfiksavus judesį prieš pasibaigiant šiam laikui, laikmatis įsijungia iš naujo.

- Nustatymo reguliatorius + = maždaug 15 minučių
- Nustatymo reguliatorius - = maždaug 10 sekundžių

### Prieblandos lygio nustatymas (tik S) (6.1/E pav.)

Pageidaujamas LED prožektoriaus suveikimo slenkstis nustatomas tolygiai nuo maždaug 2 iki 1000 liuksų.

- Nustatymo reguliatorius ties  = dienos šviesos režimas (nepriklauso nuo apšvietimo)
- Nustatymo reguliatorius ties  = prieblandos režimas, apie 2 liuksai.

Nustatant jautrumo zoną ir atliekant funkcijų patikrinimą dienos metu nustatymo reguliatorius turi būti nustatytas ties .

### Pastaba

Jautrumo zonos nustatymo rekomendacija:

- rinkitės trumpiausią laiką;
- nustatymus atlikite temstant.

### Pastaba

Kaskart LED prožektoriumi išsijungus naujas judesys gali būti užfiksuotas tik maždaug po 1 sekundės. Tik pasibaigus šiam laikui LED prožektorius esant judesiui gali vėl įjungti šviesą.

### Savitikra (tik S)

Įjungimo metu elektronika maždaug 1 minutę atlieka savitikrą. Tada sensorius taps aktyvus.

### Jautrumo zonos nustatymas (reguliuojamas) (tik S)

Esant poreikiui jautrumo zoną galima nustatyti optimaliai.

### Dengiamoji plėvelė (tik S) (6.2 pav.)

Užsklanda skirta uždengti reikiamą kiekį linzės segmentų ir individualiai sumažinti jautrumo zonos ilgį. Klaidingi įsijungimai negalimi arba tikslingai stebimos pavojingos zonos. (6.3, 6.4, 6.5 pav.)

- Dengiamąsias užsklandas atskirkite išilgai pagal išlietas linijas vertikaliai ir horizontaliai. (6.2 pav.)
- Nutraukite žiedinį dangtelį.
- Dengiamąsias užsklandas užkabinkite viršutinėje sensorinės linzės dalyje.
- Užmovus žiedinį dangtelį pritvirtinamos dengiamosios užsklandos. (6.2 pav.)

### Sensorius (tik S)

Sukdami sensoriaus korpusą  $\pm 80^\circ$  galite nustatyti jį dar tiksliau.

- Pasukite sensorių horizontaliai  $\pm 80^\circ$  kampu. (6.6 pav.)

### Kita

Prožektoriaus galvutės sukimosi zona (6.7 pav.)

## 7. Veikimas

Specialioms įsilaužimo signalizacijos sistemoms LED prožektorius netinka, nes trūksta numatytos apsaugos nuo sabotažo. Oro sąlygos gali pakeisti LED prožektoriaus veikimą. Esant stipriems vėjo gūsiams, snigiant, lyjant, krušos metu prietaisai gali įsijungti nepageidaujamu metu, nes staigių temperatūros pokyčių neįmanoma atskirti nuo šilumos šaltinių.

## 8. Valymas ir priežiūra



**Elektros srovė kelia pavojų!**

Ant dalių, kuriomis teka srovė, patekus vandens galima patirti elektros smūgį, nudegimus arba žūti.

- Prietaisą valykite tik sausos būklės.



## Turtinių nuostolių pavojus!

Naudodami netinkamą valymo priemonę galite sugadinti prietaisą.

- Prietaisą valykite šiek tiek sudrėkintu skudurėliu be valymo priemonių.

**Svarbu:** valdymo prietaisas nekeičiamas.

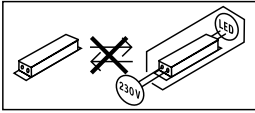

## 9. Trikčių šalinimas

### Prietaise nėra įtamos.

- Saugiklis neįjungtas arba sugedęs.
  - Įjunkite saugiklį.
  - Pakeiskite sugedusį saugiklį.
- Nutrūko laidas.
  - Įjunkite tinklo jungiklį.
  - Įtamos indikatoriumi patikrinkite liniją.
- Tinklo įvade įvyko trumpasis jungimas.
  - Patikrinkite jungtis.

### Prietaisas neįsijungia.

- Neteisingai nustatytas prieblandos lygis.
  - Iš naujo nustatykite reagavimo ryškumą.
- Tinklo jungiklis išjungtas.
  - Įjunkite tinklo jungiklį.
- Saugiklis neįjungtas arba sugedęs.
  - Įjunkite saugiklį.
  - Pakeiskite sugedusį saugiklį.
- Jautrumo zona per maža arba nustatyta netinkamai.
  - Patikrinkite jautrumo zoną ir sureguliuokite.
- Lemputė sugedo.
  - Lemputė nekeičiama. Pakeiskite visą prietaisą.

### Prietaisas neišsijungia.

- Nuolatinis judėjimas aptikimo zonoje.
  - Patikrinkite aptikimo zoną.
  - Esant poreikiui, apribokite arba pakeiskite jautrumo zoną.

### Prietaisas įsijungia nepageidaujamu laiku.

- Judėjimas jautrumo zonoje, pvz., dėl gyvūnų, medžių arba automobilių.
  - Patikrinkite aptikimo zoną.
  - Esant poreikiui, apribokite arba pakeiskite jautrumo zoną.
- Prietaisas juda, pvz., dėl vėjo gūsių arba kritulių.
  - Prietaisą sumontuokite ant tvirto pagrindo.

## 10. Šalinimas

Elektros prietaisai, priedai ir pakuotės turi būti perdirbami aplinkai nekenksmingu būdu.



Neišmeskite elektros prietaisų kartu su buitinėmis atliekomis!

### Tik ES šalims

Remiantis galiojančia Europos Sąjungos Direktyva dėl elektros ir elektronikos įrangos atliekų ir jos perkėlimo į nacionalinę teisę, nebetinkami naudoti elektros prietaisai turi būti renkami atskirai ir perdirbami aplinkai nekenksmingu būdu.

## 11. Atitikties deklaracija

„STEINEL Vertrieb GmbH“ pareiškia, kad „LS 150 S / LS 150“ atitinka Direktyvos 2014/53/ ES reikalavimus. Visą ES atitikties deklaracijos tekstą rasite šiuo adresu internete: [www.steinell.de](http://www.steinell.de)

## 12. Gamintojo garantija

Šis „Steinel“ produktas pagamintas itin kruopščiai, pagal galiojančias normas patikrintos jo funkcijos ir saugumas bei papildomai atlikta pasirinktų prietaisų patikra. „Steinel“ suteikia prietaisui garantiją. Garantinis laikotarpis – 36 mėnesiai. Jis skaičiuojamas nuo prietaiso pardavimo vartotojui dienos. Mes pašalinsime defektus, susijusius su medžiagų arba gamybos broku; garantiniu laikotarpiu, mūsų nuožūra, prietaisas nemokamai remontuojamas arba keičiamos sugedusios dalys. Garantija netaikoma susidėvintiems dalims, taip pat jei prietaisas sugenda dėl netinkamo naudojimo arba netinkamos priežiūros. Kitiems daiktams padaryta žala neatlyginama.

Garantija taikoma tik tuo atveju, jei neišardytas prietaisas kartu su trumpu gedimo aprašymu, kasos čekiu arba sąskaita (pirkimo data ir pardavėjo antspaudu), tinkamai supakuotas atsiunčiamas į atitinkamą techninės priežiūros tarnybos vietą.

### Remontas

Pasibaigus garantinio aptarnavimo laikotarpiui arba esant gedimams, kuriems garantinė priežiūra negalioja, dėl remonto galimybių teiraukitės artimiausiame aptarnavimo centre.

**3 METŲ**  
GAMINTOJŲ  
GARANTIJA

## 1. Par šo dokumentu

- Autortiesības ir aizsargātas. Pārpublicēšana, arī atsevišķu izvilkumu veidā, tikai ar mūsu atļauju.
- Paturam tiesības veikt izmaiņas, kas saistītas ar tehnikas attīstību.

## 2. Vispārēji drošības norādījumi



### Neievērojot lietošanas pamācību draud briesmas!

Šī pamācība ietver svarīgu informāciju drošai ierīces lietošanai. Uz iespējamiem riskiem tiek īpaši norādīts. Neievērošana var izraisīt nāvi vai smagu savainošanos.

- Rūpīgi izlasiet pamācību.
- Ievērojiet drošības norādes.
- Uzglabājiet pieejamā vietā.
- Darbošanās ar elektrisko strāvu var izraisīt bīstamas situācijas. Pieskaršanās strāvu vadošām daļām var izraisīt šoku, apdegumus vai nāvi.
- Darbu ar elektrotīkla spriegumu jāveic profesionāli kvalificētam personālam.
- Jāievēro vietējo instalēšanas un pieslēgšanas tehnisko priekšrakstu prasības (piem., D: VDE 0100, A: ÖVE-ÖNORM E8001-1, CH: SEV 1000).
- Izmantojiet tikai oriģinālās detaļas.
- Starmeša korpuss sasilst darbības laikā. Iestādiet LED paneli tikai atdzesētā stāvoklī.
- Remontdarbus drīkst veikt tikai profesionālas darbnīcas.

## 3. LS 150 S / LS 150

### Pareiza lietošana

LS 150 S

- LED sensorstarmetis ar infrasarkanu kustību ziņotāju.
- Motāžai pie sienas iekšējās un ārējās.

LS 150

- LED starmetis.
- Motāžai pie sienas iekšējās un ārējās.

### Nepareiza lietošana

- LED starmetis nav aptumšojams.



Nav aptumšojams

## Aprīkojums

- Brīvi pagriežams LED panelis.
- Kustīgs sensora korpuss (tikai S) ( $\pm 80^\circ$ )
- Apkalpe ar iestatījumu regulatoru (tikai S)
- Infrasarkanu staru kustību ziņotājs (tikai S)

## Darbības princips

- Optimāla LED tehnoloģija savienojumā ar opālstiklu nodrošina virsmu noklājošu apgaismojumu.

Tikai LS 150 S:

- Iebūvētais infrasarkanais sensors uztver kustīgu ķermeņu (cilvēku, dzīvnieku u. tml.) neredzamo siltuma starojumu.
- Šis saņemtais siltuma starojums tiek elektroniski pārveidots un automātiski ieslēdz pievienotu patērētāju (LED gaismekli).
- Droša kustības uztvere, uzmontējot ierīci sāniski pret iešanas virzienu.
- Ja Jūs virzīsieties tieši uz gaismekli, sniedzamība būs ierobežota.
- Šķēršļi (piem., koki, mūri) aizsedz sensora skatu.
- Caur šķēršļiem (piem., sienām vai stiklu) termiskais starojums netiek uztverts, tātad – gaisma ieslēgta netiek.
- Pēkšņas temperatūras izmaiņas laikaapstākļu ietekmē siltuma avoti neatšķir.

## Modeļi

- LS 150 S
- LS 150

## Piegādes apjoms (3.1, 3.2 att.)

### Starmeša galvas pagriešanas zona (3.3, 3.4, 6.7 att.)

### Sensorvienības pagriešanas zona (3.3, 6.6 att.)

### Produkta izmēri L 150 S (3.5 att.)

### Produkta izmēri L 150 S (3.6 att.)

### Ierīces komplektācija L 150 S (3.7 att.)

- A LED panelis
- B Korpuss
- C Sienas stiprinājums
- D Laika iestatīšana
- E Krēslas sliekšņa iestatījums
- F Sensora vienība
- G Gredzena blende

### Ierīces komplektācija L 150 S (3.8 att.)

- A LED panelis
- B Korpuss
- C Sienas stiprinājums

## Tehniskie dati

– Izmēri (A x P x Dz):

LS 150 S: 210 x 155 x 176 mm

LS 150: 178 x 157 x 178 mm

- Jaudas patēriņš (Pon): 14,70 W
- Gaismas plūsma (120°): 1375 lm
- Pusleņķis: 51
- Efektivitāte: 94 lm/W
- Barošanas spriegums: 220 - 240 V, 50/60 Hz
- Gaismas krāsas temperatūra: 4000 K (neitrāli balta)

– Vidējs dzīves ilgums:

L70B50 pie 25°C: 36 000 stundas

- Krāsas attēlošanas indekss: Ra = 80
- Krāsas konsistence SDCM: Sākuma vērtība 6
- Gaismas stipruma sadalījums

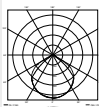

- Projicētais laukums priekšā: *apm. 240 cm<sup>2</sup>*
- Sensor tehnika (tikai S): *Pasīvs-infrasarkan*
- Standby sensors (Psb) (tikai S): 0,50 W
- Uztveres leņķis (tikai S):

*240° ar 180° atvēruma leņķi*

- Sensorvienības pagriešanas zona (tikai S): ± 80°
- Starmeša pagriešanas rādiuss:

*horizontāli: ± 40°*

*+ 110° līdz – 40° vertikāli*

- Laika iestatīšana (tikai S): 10 s - 15 min
- Krāsas sliekšņa iestatījums (tikai S): 2 - 1000 Lux
- Sniedzamība (tikai S): maks. 12 m
- Aizsardzības veids: IP 44
- Aizsardzības klase: I
- Triecienstiprība: IK 03
- Apkārtējā temperatūra: -10 °C līdz +30 °C
- Enerģijas efektivitātes klase:

*Šai precei ir gaismas avots ar "E" enerģijas efektivitātes klasi.*

## 4. Elektriskā instalācija

### Pieslēgšana

Tīkla pievadvadu veido 2 vai 3 dzīslu kabelis:

- L** = fāze (parasti melns, brūns vai pelēks)
- N** = nulles vads (parasti zils)
- PE** = zemējums (zaļš / dzeltens)

### Norāde!

Šī ierīce nav jāpieslēdz zemējumam.

### Pieslēgumu diagramma (4.1 att.)

Šī LED starmeša gaismas avots nav nomaināms, ja gaismas avotu ir jānomaina (piem., tā darba mūža beigās), ir jānomaina viss LED starmetis.

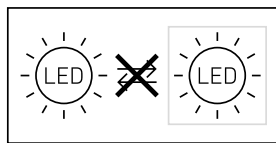

## 5. Montāža



### Risks saistībā ar elektrisko strāvu!

Izskaršanās strāvu vadošām daļām var izraisīt šoku, apdegumus vai nāvi.

- Atslēdziet strāvu un pārtrauciet sprieguma padevi.
- Pārbaudiet ar sprieguma testerī, vai sprieguma vairs nav.
- Pārliedzieties, ka sprieguma padeve paliek pārtraukta.

### Bojājumu risks!

Pieslēguma kabeļu sajaukšana var izraisīt īssavienojumu.

- Identificējiet pieslēguma kabeļus.
- No jauna savienojiet pieslēguma kabeļus.
- **Sagatavošanās montāžai**
- Pārbaudiet visas detaļas, vai tās nav bojātas. Bojājumu gadījumā nelietojiet produktu.
- Izvēlieties piemērotu montāžas vietu.
  - Ņemiet vērā sniedzamību. **(5.1 att.)**
  - Ņemiet vērā kustību uztveri. **(5.2, 5.3 att.)**
  - Izvairieties no vibrācijas.
  - Uztveres laukā nav šķēršļi.
  - Gaismekli nedrīkst montēt sprādzienbīstamās zonās.
  - Nemontējiet ierīci pie viegli uzliesmojošām virsmām.
  - Neskatieties LED gaismeklī no tuva attāluma (<20 cm).
  - LED starmetis ir jāmontē horizontālā stāvoklī (± 15°).
- Iestatiet LED starmeti pareizi. **(5.4 att.)**

### Montāžas soļi

- Pārbaudiet, lai strāvas pievade būtu pārtraukta. **(4.1 att.)**
- Atskrūvējiet drošības skrūvi. **(5.5 att.)**
- Atvienojiet korpusu no sienas turētāja. **(5.5 att.)**
- Atvienojiet iespraucamās spaiļas no sienas stiprinājuma. **(5.6 att.)**
- Atzīmējiet urbuma vietas. **(5.7 att.)**
- Izurbiet caurumus un ievietojiet dībeļus. **(5.8 att.)**

- **Izduriet membrānu.** Nomainiet blīvbāzni, izvelciet kabeli (virsapmetuma pievads). **(5.9 att.)**
- Nolociet vienu no abām cilpām. Izduriet membrānu. Izvelciet kabeli (virsapmetuma pievads). **(5.10 att.)**
- Pievienojiet pieslēguma kabeli. **(5.11 att.)**
- Savienojiet kontaktpaīli. **(5.11 att.)**
- Uzspraudiet korpusu uz sienas stiprinājuma. **(5.12 att.)**
- Ieskrūvējiet drošības skrūvi. **(5.13 att.)**
- Ieslēdziet elektrības apgādi. **(5.13 att.)**
- Veiciet iestatīšanu → **"6. Funkcija"**

## 6. Funkcijas

### Rūpnīcas iestatījumi (tikai S)

Laika iestatījums (E): 10 sekundes

Krēslas sliekšņa iestatījums (F): 1000 luksi, (dienas režīms)

Visas funkcijas var iestatīt tikai pie noņemtas gredzena blendes.



### Laika iestatījums (tikai S) (6.1/D att.)

Vēlamo LED starmeša degšanas ilgumu iespējams iestatīt bez pakāpēm no apm. 10 s līdz maks. 15 min. Ar katru kustību, kas uztverta pirms šī laika beigām, pulkstenis tiek startēts no jauna.

- iestatījumu regulators + = apm. 15 minūtes
- iestatījumu regulators - = apm. 10 sekundes

### Krēslas sliekšņa iestatījums (tikai S) (6.1/E att.)

Vēlamo LED starmeša reakcijas sliekšni iespējams bez pakāpēm iestatīt robežās no 2 – 1000 luksiem.

- iestatīšanas slēdzis iestatīts uz  = dienasgaismas režīms (atkarībā no apgaismojuma)
- iestatīšanas slēdzis iestatīts uz  = krēslas režīms (apm. 2 luksi)

Iestatot uztveres lauku un pārbaudot gaismeķļa darbību dienasgaismā, iestatījumu regulatoram jābūt pagrieztam pret .

### Norāde!

Ieteikums uztveres lauka iestatīšanai:

- Izvēlieties īsāko laiku.
- Iestatiet klēslas laikā.

### Norāde!

Pēc katras LED starmeša izslēgšanās uz apm. 1 s ir pārtraukta jaunas kustības uztvere. Tikai pēc šī laika beigām, uztverot kustību, LED starmetis atkal ieslēgsies.

### Pašpārbaude (tikai S)

Iedarbinot, elektrotehnika apm. 1 minūti veic pašpārbaudi. Pēc tam sensors ir aktīvs.

### Sniedzamības iestatīšana/justēšana (tikai S)

Uztveres zonu var optimāli iestatīt pēc vajadzības.

### Nosegfolija (tikai S) (6.2 att.)

Komplektācijā ietilpstošā noseģfolija kalpo neno- teikta skaita lēcas segmentu noseģšanai, tātad individuālai sniedzamības samazināšanai. Kļūdaini slēgumi tiek izslēgti vai bīstamās vietas tiek mērķtie- cīgi pārraudzītas. **(6.3, 6.4, 6.5 att.)**

- Noseģblendes iespējams atdalīt pa marķētajām horizontālajām un vertikālajām līnijām vai arī izgriezt ar šķērēm. **(6.2 att.)**
- Noņemti gredzena blendi.
- Noseģblendas iekarināmas sensora lēcas augšējā daļā.
- Uzliktot gredzena blendi, noseģblendes ir nostiprinātas. **(6.2 att.)**

### Sensora vienība (tikai S)

Turklāt, pagriežot sensora korpusu par  $\pm 80^\circ$ , iespējama vēl precīzāka uztveres lauka iestatīšana.

– Sensorvienības pagriešanas zona: horizontāli  $\pm 80^\circ$ . **(6.6 att.)**

### Cits:

Starmeša galvas pagriešanas zona **(6.7 att.)**

## 7. Lietošana

LED starmetis nav piemērots speciālām pretie- laušanās signalizācijām, jo tas nav aprīkots ar priekšrakstos noteikto aizsardzību pret apzinātu bojāšanu. Laika apstākļi var ietekmēt LED starmeša funkcionēšanu. Stipru vēja brāzmu, sniega, lietus un krusas dēļ sensors var patvaļīgi ieslēgties, jo tas nevar atšķirt pēkšņas temperatūras svārstības no siltuma avota.

## 8. Tīrīšana un kopšana



### Risks saistībā ar elektrisko strāvu!

Ūdens kontakts ar strāvu vadošām daļām var izraisīt šoku, apdegumus vai nāvi.

- Tīriet tikai sausu ierīci.

### Bojājumu risks!

Ierīci var sabojāt, lietojot nepareizus tīrīšanas līdzekļus.

- Tīriet ierīci ar viegli mitru lupatiņu bez tīrīšanas līdzekļa.

**Svarīgi!** Bateriju ierīce nav nomaināma.

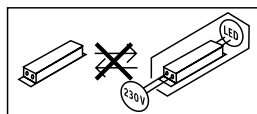

## 9. Traucējumu novēršana

### Ierīcei netiek piedāvāta strāva.

- Drošinātājs nav ieslēgts vai ir bojāts.
  - Ieslēdziet drošinātāju.
  - Nomainiet bojāto drošinātāju.
- Bojāts kabelis.
  - Ieslēdziet tīkla slēdzi.
  - Pārbaudiet kabeli ar sprieguma testerī.
- Īssavienojums tīkla pievadvadā.
  - Pārbaudiet pieslēgumus.

### Ierīce neieslēdzas.

- Krāsas sliekšņa iestatījums izvēlēts nepareizi.
  - Iestatiet reakcijas sliekšni no jauna.
- Izslēgts tīkla slēdzis.
  - Ieslēdziet tīkla slēdzi.
- Drošinātājs nav ieslēgts vai ir bojāts.
  - Ieslēdziet drošinātāju.
  - Nomainiet bojāto drošinātāju.
- Uztveres lauks ir pārāk mazs vai nav pareizs.
  - Pārbaudiet un justējiet uztveršanas zonu.
- Gaismas avots ir bojāts.
  - Gaismas avots nav nomaināms. Nomainiet visu ierīci.

### Ierīce neizslēdzas.

- Nepārtraukta kustība uztveršanas zonā.
  - Pārbaudiet uztveršanas zonu.
  - Pie vajadzības ierobežojiet vai izmainiet uztveres zonu.

### Ierīce ieslēdzas nevajadzīgi.

- Nepārtraukta kustība uztveršanas zonā, piem., dzīvnieki, koki vai automašīnas.
  - Pārbaudiet uztveršanas zonu.
  - Pie vajadzības ierobežojiet vai izmainiet uztveres zonu.
- Gaismeklis šūpojas, piem., stipra vēja brāzmās vai stipros nokrišņos.
  - Lampu piemontēt pie stingras pamatnes.

## 10. Utilizācija

Elektroierīces, piederumi un iepakojumi jānodod dabai draudzīgai atkārtotai pārstrādei.



Nemetiet elektroierīces parastajos atkritumos!

### Tikai ES valstīm:

Atbilstoši Eiropas vadlīnijām par vecām elektroierīcēm un elektroniskām ierīcēm, un to lietojumam nacionālās tiesībās, nefunkcionējošas ierīces jāsavāc atsevišķi un tās jānodod dabai draudzīgai atkārtotai pārstrādei.

## 11. Atbilstības deklarācija

Ar šo STEINEL Vertrieb GmbH paziņo, ka radioiekārta LS 150 S / LS 150 atbilst direktīvai 2014/53/ES. Visu ES atbilstības deklarācijas tekstu Jūs varat izlasīt: [www.steinel.de](http://www.steinel.de)

## 12. Ražotāja garantija

Šis Steinel produkts ir izgatavots ar vislielāko rūpību, tā darbība un drošība ir pārbaudīta saskaņā ar spēkā esošajiem priekšrakstiem, un noslēgumā tas pakļauts izlases veida pārbaudei. Steinel garantē nevainojamas produkta īpašības un darbību. Garantijas laiks ir 36 mēneši un tā stājas spēkā ar ierīces pārdošanas dienu lietotājam. Mēs novēršam trūkumus, kas radušies materiālu vai rūpnīcas kļūdu dēļ, garantijas serviss ietver sevī bojāto daļu remontu vai apmaiņu pēc mūsu izvēles. Garantijas serviss neattiecas uz nodilumam pakļauto daļu bojājumiem, kā arī uz bojājumiem un trūkumiem, kas radušies nelietprātīgas lietošanas vai apkopes, kā arī kritiena rezultātā. Garantijas saistības neattiecas uz citiem objektiem, kas varētu tikt bojāti ierīces darbības rezultātā. Garantija ir spēkā tikai tad, ja neizjaukta ierīce kopā ar īsu problēmas aprakstu, kases čeku vai rēķinu (ar pirkšanas datumu un tirgotāja zīmogu), labi iepakota, tiek nosūtīta attiecīgajai servisa nodaļai.

### Remonta serviss:

Pēc garantijas laika beigām vai tādu bojājumu gadījumā, uz kuriem neattiecas garantijas tiesības, vērsieties tuvākajā klientu apkalpošanas centrā, lai novērstu bojājumus.

**3** GADU  
RAŽOTĀJA  
GARANTĪJA

## 1. Об этом документе

- Защищено авторскими правами. Перепечатка, также выдержками, только с нашего согласия.
- Мы сохраняем за собой право на изменения, которые служат техническому прогрессу.

## 2. Общие указания по технике безопасности



### Опасность при несоблюдении инструкции по эксплуатации!

Данная инструкция содержит важную информацию для безопасного обращения с изделием. На возможные опасности даются особые указания. Несоблюдение может приводить к летальному исходу или тяжелым травмам.

- Тщательно прочесть инструкцию.
- Соблюдать указания по технике безопасности.
- Хранить в доступном месте.
- Обращение с электрическим током может приводить к опасным ситуациям. Прикосновение к токопроводящим деталям может приводить к удару электрическим током, ожогам или летальному исходу.
- Выполнение работ с сетевым подключением поручать квалифицированному специализированному персоналу.
- Соблюдать национальные указания по установке и условия подключения (D: VDE 0100, A: ÖVE-ÖNORM E8001-1, SEV 1000).
- Использовать только оригинальные запасные части.
- Во время работы корпус прожектора нагревается. Выравнивать светодиодную панель только в охлажденном состоянии.
- Ремонт выполнять в специализированных мастерских.

## 3. LS 150 S / LS 150

### Применение по назначению

LS 150 S

- Светодиодный прожектор с инфракрасным датчиком движения.
- Настенный монтаж на улицах и в помещениях.

LS 150

- Светодиодный прожектор.
- Настенный монтаж на улицах и в помещениях.

### Применение не по назначению

- Яркость светодиодного прожектора не регулируется.



**Яркость не регулируется**

### Оснащение

- Поворотная светодиодная панель.
- Подвижный корпус сенсора (только S) ( $\pm 80^\circ$ )
- Управление установочным регулятором (только S).
- Инфракрасный датчик движения (только S).

### Принцип работы

- Поверхностное освещение за счет эффективной светодиодной технологии в комбинации с опаловым стеклом.

Только LS 150 S:

- Встроенный инфракрасный сенсор регистрирует тепловое излучение движущихся объектов (например, людей, животных и т.д.).
- Тепловое излучение преобразуется в электронный сигнал, который вызывает автоматическое включение подключенного потребителя (например, светильника).
- Самая надежная регистрация обеспечивается монтажом изделия сбоку относительно направления движения.
- Радиус действия ограничен, если Вы подходите непосредственно к изделию.
- Заграждающие объекты (например, деревья, стены) перекрывают зону обнаружения сенсора.
- В том случае, если на пути имеются препятствия (например, стены или оконные стекла) регистрация теплоизлучения не происходит, а следовательно не производится и включения.
- Резкие изменения температуры из-за погодных воздействий изделие не способно отличить от источников тепла.

### Исполнения

- LS 150 S
- LS 150

### Объем поставки (рис. 3.1, 3.2)

**Зона поворота головки прожектора (рис. 3.3, 3.4, 6.7)**

**Диапазон движения сенсорного блока (рис. 3.3, 6.6)**

### Размеры изделия LS 150 S (рис. 3.5)

### Размеры изделия LS 150 S (рис. 3.6)

### Обзор изделия LS 150 S (рис. 3.7)

- A Светодиодная панель
- B Корпус
- C Кронштейн
- D Регулировка времени
- E Установка сумеречного включения
- F Сенсорный блок
- G Декоративная бленда

### Обзор изделия LS 150 S (рис. 3.8)

- A Светодиодная панель
- B Корпус
- C Кронштейн

### Технические данные

- Размеры (В × Ш × Г):  
*LS 150 S: 210 × 155 × 176 мм*  
*LS 150: 178 × 157 × 178 мм*
- Потребляемая мощность ( $P_{\text{он}}$ ): *14,70 Вт*
- Световой поток (120°): *1375 лм*
- Угол половинного значения: *51°*
- Эффективность: *94 лм/Вт*
- Сетевое подключение: *220 – 240 В, 50/60 Гц*
- Температура цвета:  
*4000 К (нейтральный белый)*
- Средний расчетный срок службы:  
*L70B50 при 25 °C: 36 000 ч*
- Коэффициент цветопередачи:  $R_a = 80$
- Консистенция цвета SDCM:  
*Начальное значение 6*
- Распределение силы света:

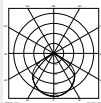

- Проецируемая поверхность впереди:  
*ок. 240 см<sup>2</sup>*
- Сенсорная техника (только S):  
*пассивный ИК*
- Standby сенсора ( $P_{\text{сб}}$ ) (только S): *0,50 Вт*
- Угол обнаружения (только S):  
*240° с углом раствора 180°*
- Диапазон движения сенсорного блока (только S):  $\pm 80^\circ$
- Диапазон поворота прожектора:  
*по горизонтали  $\pm 40^\circ$*   
*от 110° до -40° по вертикали*
- Регулировка времени (только S):  
*10 сек. - 15 мин.*
- Установка сумеречного включения (только S):  
*2 - 1000 лк*
- Радиус действия (только S): *макс. 12 м*

- Вид защиты: *IP 44*
- Класс защиты: *I*
- Ударопрочность: *IK 03*
- Температура окружающей среды:  
*от -10 °C до +30 °C*
- Класс энергоэффективности:  
*Данное изделие содержит источник света класса энергоэффективности „х“.*

## 4. Электромонтаж

### Подключение

Сетевой провод состоит из 2 или 3 жил:

**L** = фаза (обычно черного, коричневого или серого цвета)

**N** = нулевой провод (чаще всего синий)

**PE** = провод заземления (зеленый/желтый)

### Указание:

Провод заземления для этого изделия подключать не требуется.

### Диаграмма подключения (рис. 4.1)

Источник света этого светодиодного прожектора не подлежит замене. При необходимости замены источника света (например, в конце его срока службы), необходимо заменить весь светодиодный прожектор.

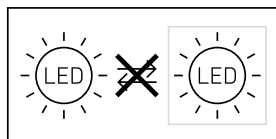

## 5. Монтаж



**Опасность из-за удара электрическим током!**

Прикосновение к токопроводящим деталям может приводить к удару электрическим током, ожогам или летальному исходу.

- Отключить электричество и прервать подачу напряжения.
- Проверить отсутствие напряжения индикатором напряжения.
- Обеспечить, что напряжение не подается.

### Опасность имущественного ущерба!

Замена соединительных кабелей может приводить к короткому замыканию.

- Идентифицировать соединительные кабели.
- Заново подсоединить соединительные кабели.

## Подготовка монтажа

- Проверить все конструктивные детали на предмет повреждения. При повреждениях не включать продукт.
- Выбрать подходящее место для монтажа.
  - С учетом радиуса действия. (рис. 5.1)
  - С учетом регистрации движений. (рис. 5.2, 5.3)
    - Без вибраций.
    - Зона охвата свободна от препятствий.
    - Не во взрывоопасных зонах.
    - Не на легко возгораемых поверхностях.
    - Не смотреть на светодиодный светильник с небольшого расстояния (<20 см).
    - Монтаж светодиодного прожектора в горизонтальном положении ( $\pm 15^\circ$ ).
- Светодиодный прожектор выровнять корректно. (рис. 5.4)

## Порядок монтажа

- Проверить, отключена ли подача напряжения. (рис. 4.1)
- Отпустить крепежный винт. (рис. 5.5)
- Отсоединить корпус от кронштейна. (рис. 5.5)
- Отсоединить контактный зажим от кронштейна. (рис. 5.6)
- Наметить отверстия для сверления. (рис. 5.7)
- Просверлить отверстия и вставить дюбели. (рис. 5.8)
- **Пробить перепонку.** Вставить уплотнитель и протянуть кабель (подвод кабеля скрытой проводкой). (рис. 5.9)
- Согнуть одну из двух накладок. Пробить перепонку. Протянуть кабель (подвод кабеля открытой проводкой). (рис. 5.10)
- Подключить соединительный кабель. (рис. 5.11)
  - Соединить контактный зажим. (рис. 5.11)
  - Надеть корпус на кронштейн. (рис. 5.12)
  - Вкрутить крепежный винт. (рис. 5.13)
  - Включить электропитание. (рис. 5.13)
- Выполнить регулировки → "6. Эксплуатация"

## 6. Эксплуатация

### Заводские настройки (только S)

Продолжительность включения (E): 10 секунд  
Установка сумеречного включения (F): 1000 лк,  
(дневной режим)

Все функции можно установить при снятой декоративной бленде.



### Регулировка времени (только S) (рис. 6.1/D)

Необходимое время освещения светодиодного прожектора может быть установлено плавно в диапазоне от прим. 10 сек. до макс. 15 мин. Каждое зарегистрированное движение до истечения этого времени заново начинает отсчет времени.

- Установочный регулятор на + = ок. 15 мин.
- Установочный регулятор – = ок. 10 сек.

### Установка сумеречного включения (только S) (рис. 6.1/E)

Желаемый порог срабатывания светодиодного прожектора можно установить плавно от прим. 2 до 1000 лк.

- Регулятор, установленный на  = режим дневного освещения (независимо от яркости)
- Установочный регулятор, установленный на  = режим сумеречного освещения (ок. 2 лк)

При установке зоны обнаружения и при проведении эксплуатационного теста при дневном свете установочный регулятор должен быть установлен на .

### Указание:

Рекомендация для настройки зоны обнаружения:

- Выбирать самое короткое время.
- Выполнить настройку для сумерек.

### Указание:

После каждого процесса отключения светодиодного прожектора обнаружение нового движения прерывается прим. на 1 секунду. Только по истечении этого времени сенсорный прожектор может снова включать свет при движении.

### Самоконтроль (только S)

При вводе в эксплуатацию электроника выполняет самоконтроль в течение прим. 1 минуты. Затем сенсор активен.

### Установка радиуса действия / регулировка (только S)

При необходимости можно произвести оптимальную настройку зоны обнаружения.

### Закрывающая пленка (только S) (рис. 6.2)

Полусферическая заслонка предназначена для заслона сегментов линзы, т.е. для уменьшения радиуса действия в каждом отдельном случае. Исключаются ошибочные переключения или осуществляется целенаправленный контроль за опасными местами. (рис. 6.3, 6.4, 6.5)

- Полусферические заслонки можно оторвать вдоль вертикальных и горизонтальных перфорационных линий. (рис. 6.2).
- Удалить декоративную бленду.



- Заслонки крепятся в верхней зоне сенсорной линзы.
- После установки декоративной бленды полусферические заслонки прочно фиксируются. (рис. 6.2)

### Сенсорный блок (только S)

- Путем поворота сенсорного корпуса на  $\pm 80^\circ$  можно также производить точную настройку.
- Поворот сенсорного блока по горизонтали на  $\pm 80^\circ$ . (рис. 6.6)

### Прочее:

Зона поворота головки прожектора (рис. 6.7)

## 7. Эксплуатация

Светодиодный прожектор не предназначен для применения в качестве охранной сигнализации, т.к. не имеет требуемой гарантии исключения саботажа. Погодные условия могут влиять на работу светодиодного прожектора. При сильных порывах ветра, метели, дожде, граде может произойти ошибочное включение, поскольку сенсор не способен отличать резкое изменение температуры при резком изменении погодных условий от движения источника теплового излучения движущихся объектов.

## 8. Чистка и уход



**Опасность из-за удара электрическим током!**

Попадание воды на токопроводящие детали может приводить к удару электрическим током, ожогам или летальному исходу.

- Чистить прибор только в сухом состоянии.

### Опасность имущественного ущерба!

Неправильные чистящие средства могут повредить изделие.

- Чистить прибор слегка увлажненной тряпкой без чистящих средств.

**Важно:** Рабочее изделие заменить нельзя.

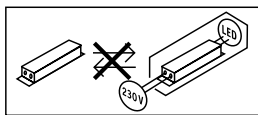

## 9. Устранение сбоев

### Прибор без напряжения.

- Предохранитель не включен или неисправен.
  - Включить предохранитель.
  - Заменить неисправный предохранитель.
- Обрыв кабеля.
  - Включить сетевой выключатель.
  - Проверить провод индикатором напряжения.
- Короткое замыкание на сетевом проводе.
  - Проверить соединения.

### Изделие не включается.

- Неправильно выбрана установка сумеречного включения.
  - Яркость срабатывания установить заново.
- Выключен сетевой выключатель.
  - Включить сетевой выключатель.
- Предохранитель не включен или неисправен.
  - Включить предохранитель.
  - Заменить неисправный предохранитель.
- Зона охвата слишком маленькая или не корректная.
  - Проверить зону обнаружения и отрегулировать.
- Источник света неисправен.
  - Источник света не подлежит замене. Заменить изделие полностью.

### Изделие не выключается.

- Постоянное движение в зоне обнаружения
  - Проверить зону обнаружения.
  - При необходимости ограничить зону охвата или изменить.

### Нежелательное включение прибора.

- Движение в зоне обнаружения, например, животные, деревья или машины.
  - Проверить зону обнаружения.
  - При необходимости ограничить зону охвата или изменить.
- Прибор движется, напр., за счет порывов ветра или сильных осадков.
  - Установить прибор на прочное основание.

## 10. Утилизация

Электроприборы, комплектующие и упаковку следует направлять на экологичную вторичную переработку.



Не выбрасывать электроприборы в бытовые отходы!

### Только для стран ЕС:

Согласно действующей Европейской директиве по отработанному электрическому и элек-

тронному оборудованию и ее реализации в национальных законодательствах отработанные электроприборы должны собираться отдельно и направляться на экологичную вторичную переработку.

## 11. Сертификат соответствия

Настоящим компания STEINEL Vertrieb GmbH заявляет, что радиоаппаратура типа LS 150 S / LS 150 отвечает требованиям директивы 2014/53/EU. Полный текст сертификата соответствия ЕС доступен по следующему адресу в Интернете: [www.steinell.de](http://www.steinell.de).

## 12. Гарантия производителя

Данное изделие производства Steinel было с особым вниманием изготовлено и испытано на работоспособность и безопасность эксплуатации соответственно действующим инструкциям, а потом подвергнуто выборочному контролю качества. Фирма STEINEL гарантирует высокое качество и надежную работу изделия. Гарантийный срок эксплуатации составляет 36 месяцев со дня продажи изделия. Фирма обязуется устранить недостатки, которые возникли вследствие дефекта материала или конструкции. Дефекты устраняются путем ремонта изделия либо заменой неисправных деталей по усмотрению фирмы. Гарантийный срок эксплуатации не распространяется на повреждения и дефекты, возникшие в результате износа деталей, ненадлежащей эксплуатации и ухода. Фирма не несет ответственности за материальный ущерб третьих лиц, нанесенный в процессе эксплуатации изделия.

Гарантия предоставляется только в том случае, если изделие в собранном и упакованном виде с кратким описанием неисправности было отправлено вместе с приложенным кассовым чеком или квитанцией (с датой продажи и печатью торгового предприятия) по адресу сервисной мастерской.

### Ремонтный сервис:

По истечении гарантийного срока или при наличии неполадок, исключающих гарантию, обратитесь в ближайшее сервисное предприятие, чтобы получить информацию о возможности ремонта.

**3 ГОДА**  
ГАРАНТИИ  
ПРОИЗВОДИТЕЛЯ

## 1. За този документ

- Всички права запазени. Препечатване, дори откъслечно, само с наше разрешение.
- Запазваме си правото за промени, които служат на техническото развитие.

## 2. Общи указания за безопасност



**Опасност при неспазване на упътването за употреба!**

Това упътване съдържа важна информация за безопасното боравене с уреда. Особено внимание се посочва към възможните опасности. Неспазването може да доведе до смърт или тежки наранявания.

- Упътването да се чете внимателно.
  - Указанията за безопасност да се спазват.
  - Да се съхранява на достъпно място.
- Работата с електрически ток може да доведе до опасни ситуации. Допирът до части, провеждащи ток, може да доведе до електрически шок, изгаряния или смърт.
  - Работата по мрежовото напрежение да се извършва само от квалифициран персонал.
  - Да се спазват съответните държавни предписания за свързване и монтаж (напр. DE: VDE 0100, AT: ÖVE-ÖNORM E8001-1, CH: SEV 1000).
  - Използвайте само оригинални резервни части!
  - Корпусът на прожектора се нагрява по време на работа. LED-панелът да се насочва само когато е изстинал.
  - Ремонтите трябва да се извършват само от специализирани сервизи.

## 3. LS 150 S / LS 150

### Употреба по предназначение

#### LS 150 S

- LED-прожектор с инфрачервен сензор за движение.
- Монтаж на стена на закрито или на открито.

#### LS 150

- LED-прожектор.
- Монтаж на стена на закрито или на открито.

### Употреба не по предназначение

- LED-прожекторът не



**Не се димира**

### Оборудване

- Подвижен LED-панел.
- Подвижен корпус на сензора (само S) ( $\pm 80^\circ$ )
- Обслужване с регулатор (само S).
- Инфрачервен сензор за движение (само S).

### Функционален принцип

- Светлина върху цялата площ, постигната с ефективна LED-технология и опално стъкло. Само LS 150 S:
- Инфрачервеният сензор прихваща топлинно излъчване на движещи се тела (напр. хора, животни).
- Топлинното излъчване се преобразува електронно и автоматично включва свързан потребител (напр. лампа).
- Най-сигурно засичане при монтаж на уреда странично спрямо посоката на движение.
- Обхватът е ограничен, когато движението е директно срещу сензора.
- Препятствия (напр. дървета, стени) нарушават видимостта на сензора.
- През препятствия (напр. стени или прозорци) топлинното излъчване не се засича, не следва включване.
- Внезапни промени в температурата, поради климатично влияние, не се отличават от източници на топлина.

### Изпълнения

- LS 150 S
- LS 150

### Съдържание на комплекта (рис. 3.1, 3.2)

### Диапазон на изместване на главата на прожектора (рис. 3.3, 3.4, 6.7)

### Диапазон на изместване сензор (рис. 3.3, 6.6)

### Размери на продукта LS 150 S (рис. 3.5)

### Размери на продукта LS 150 (рис. 3.6)

### Преглед на уреда LS 150 S (рис. 3.7)

- A LED-панел
- B Корпус
- C Стойка за стена
- D Настройка на времето
- E Настройка на светлочувствителността
- F Сензор
- G Кръгла блеңда

## Преглед на уреда LS 150 S (рис. 3.8)

- A LED-панел
- B Корпус
- C Стойка за стена

### Технически данни

- Размери (В × Ш × Д):
  - LS 150 S: 210 × 155 × 176 мм
  - LS 150: 178 × 157 × 178 мм
- Консумирана мощност ( $P_{on}$ ): 14,70 W
- Светлинен поток (120°): 1375 lm
- Ъгъл с половин мощност: 51°
- Ефективност: 94 lm/W
- Захранване: 220 – 240 V, 50/60 Hz
- Температура на цвета: 4000 K (естествено бяло)
- Средна продължителност на живот:
  - L70B50 при 25°C: 36.000 часа
- Индекс на цветовото отражение:  $R_a = 80$
- Консистенция на цвета SDCM:

начална стойност 6

- Разпределение на светлината:

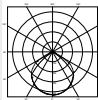

- Обхваната площ отпред: около 240 cm<sup>2</sup>
- Сензор (само S):
  - пасивен инфрачервен сензор
- Standby сензор ( $P_{sb}$ ) (само S): 0,50 W
- Ъгъл на обхват (само S):
  - 240° с 180° ъгъл на разтвор
- Диапазон на изместване сензор (само S):
  - ± 80°
- Диапазон на отклонение на прожектора:
  - хоризонтално ± 40°
  - вертикално + 110° до -40°
- Настройка на времето (само S): 10 с - 15 мин
- Настройка на светлочувствителността (само S): 2 - 1000 Lux
- Обхват (само S): макс. 12 м
- Вид защита: IP 44
- Клас на защита: I
- Удароустойчивост: IK 03
- Околна температура: -10 °C до +30 °C
- Клас енергийна ефективност:

Този продукт притежава светлинен източник с клас на енергийна ефективност „х“

## 4. Електрическа инсталация

### Свързване

Кабелът съдържа 2 или 3 проводника:

**L** = фаза (обикновено черен, кафяв или сив)

**N** = нула (обикновено син)

**PE** = заземяващ проводник (зелен/жълт)

### Сведение:

При този продукт заземяващият проводник не трябва да се свързва.

### Диаграма за свързване (рис. 4.1)

Светлинният източник на този LED-прожектор е незаменяем; ако се наложи замяната му (напр. след края на живота му), целият LED-прожектор трябва да се замени.

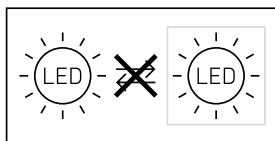

## 5. Монтаж



### Опасност от електрически ток!

Допирът до части, провеждащи ток, може да доведе до електрически шок, изгаряния или смърт.

- Токът да се изключи и напрежението да се прекъсне.
- Да се провери с уред за измерване на напрежението.
- Да се осигури прекъсването на напрежението.

### Опасност от щети!

Размяна на полюсите може да доведе до късо съединение.

- Проводниците да се идентифицират.
- Проводниците да се свържат наново.

### Подготовка за монтаж

- Всички части да се проверят за щети.
  - При повреди продуктът да не се пуска в експлоатация.
- Да се избере подходящо място за монтаж.
  - Съобразявайки се с обхвата. (рис. 5.1)
  - Съобразявайки се със засичането на движението. (рис. 5.2, 5.3)
  - Стабилно.
  - В обхвата няма препятствия.
  - Не в зони с опасност от експлозии.
  - Не върху леснозапалими повърхности.
  - Да не се гледа в LED-лампата от къса дистанция (<20 см).
  - Монтаж на LED-прожектора в хоризонтална позиция (± 15°).
- LED-прожекторът да се насочи правилно. (рис. 5.4)

## Последователност за монтаж

- Да се провери дали напрежението е прекъснато. (рис. 4.1)
- Обезопасителният винт да се отвинти. (рис. 5.5)
- Корпусът да се отдели от стойката за стена. (рис. 5.5)
- Клемата да се отдели от стойката за стена. (рис. 5.6)
- Да се маркират местата за пробиване. (рис. 5.7)
- Да се пробият дупките и да се поставят дюбелите. (рис. 5.8)
- Да се пробие изолацията. Да се постави уплътнителя, да се прокара кабела (закрит кабел). (рис. 5.9)
- Отчупете едната. Да се пробие изолацията. Да се прокара кабела (закрит кабел). (рис. 5.10)
- Кабелите да се свържат. (рис. 5.11)
- Клемата да се свърже. (рис. 5.11)
- Корпусът да се постави на стойката за стена. (рис. 5.12)
- Обезопасителният винт да се завинти. (рис. 5.13)
- Електрозахранването да се включи. (рис. 5.13)
- Да се направят настройки → "6. Функция"

## 6. Функция

### Заводски настройки (само S)

Настройка на времето (E): 10 секунди

Настройка на светлочувствителността (F): 1000 лукса, (дневен режим)

Всички функции могат да се настройват само при свалена бленда.

### Настройка на времето (само S) (рис. 6.1/D)



Желаната продължителност на светене на LED-прожектора може да се регулира безстепенно от около 10 секунди до макс. 15 минути. Всяко засечено движение преди изтичане на времето връща часовника в първоначална позиция.

– Регулатор + = около 15 минути

– Регулатор - = около 10 секунди

### Настройка на светлочувствителността (само S) (рис. 6.1/E)

Желаният праг на задействане на LED-прожектора може да бъде регулиран безстепенно от около 2 до 1000 лукса.

- Регулатор в позиция  = дневен режим (независимо от осветеността)
- Регулатор в позиция  = слаба светлина (около 2 лукса)

При настройка на обхвата и при проверка на функциите на дневна светлина регулаторът трябва да е на .

### Сведение:

Препоръка за настройка на обхвата:

- Да се избере най-краткият интервал.
- Настройката да се направи при здрач.

### Сведение:

След всяко изключване на LED-прожектора засичането на нови движения се прекъсва за около 1 секунда. Едва след това LED-прожекторът може да включи светлина при засечено движение.

### Самодиагностика (само S)

При пускане в експлоатация електрониката провежда самодиагностичен тест за около 1 минута. След това сензорът е активен.

### Настройка на обхвата (само S)

Според необходимостта, обхватът може да бъде оптимално регулиран.

### Покриващо фолио (само S) (рис. 6.2)

Покриващото фолио служи за закриване на желания брой сегменти от обектива, съответно обхвата да бъде индивидуално скъсен. Погрешни включвания се елиминират, а източници на опасност могат да бъдат наблюдавани целево. (рис. 6.3, 6.4, 6.5)

- Покриващите бленди да се отделят по дължината на предварително отбелязаните вертикални и хоризонтални канали. (рис. 6.2).
- Да се изтегли пръстеновидната бленда.
- Покриващите бленди се закачат в горната част на сензорния обектив.
- При поставяне на кръглата бленда, останалите бленди се фиксират. (рис. 6.2)

### Сензор (само S)

Посредством въртене на корпуса на сензора с  $\pm 80^\circ$  едопълнително възможна и фина настройка.

– Въртене на сензора хоризонтално  $\pm 80^\circ$ .

(рис. 6.6)

### Други:

Диапазон на изместване на главата на прожектора (рис.6.7)

## 7. Експлоатация

LED-прожекторът не е подходящ за специални защитни алармени системи, тъй като му липсва задължителната осигуровка срещу саботаж. Климатичните условия могат да влияят на функциите на LED-прожектора. При ураганни ветрове, сняг, дъжд, градушка, би могло да се стигне до нежелано включване, тъй като разликите в температурата не могат да бъдат отличени от източници на топлина.

## 8. Почистване и грижа



### Опасност от електрически ток!

Контактът на вода с части, провеждащи ток, може да доведе до електрически шок, изгаряния или смърт.

- Уредът да се почиства само сух.

### Опасност от щети!

При използване на погрешен почистващ препарат уредът може да бъде повреден.

- Уредът да се почиства с леко влажна кърпа, без почистващ препарат.

**Важно:** уредът не може да бъде заменен.

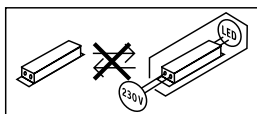

## 9. Отстраняване на повреди

### Уредът е без напрежение.

- Дефектен или изключен предпазител.
  - Предпазителят да се включи.
  - Дефектният предпазител да се замени.
- Прекъснат кабел.
  - Прекъсвачът да се включи.
  - Проводниците да се проверят с уред за напрежение.
- Късо съединение в мрежовия кабел.
  - Да се проверят връзките.

### Уредът не се включва.

- Настройката на светлочувствителността е погрешно направена.
  - Задействащата осветеност да се настрои наново.
- Прекъсвачът е изключен.
  - Прекъсвачът да се включи.

- Дефектен или изключен предпазител.
  - Предпазителят да се включи.
  - Дефектният предпазител да се замени.
- Обхватът е твърде малък или неточен.
  - Обхватът да се провери и настрои.
- Дефектно осветително тяло.
  - Осветителното тяло не е заменяемо. Целият уред да се замени.

### Уредът не се изключва.

- Продължаващо движение в обхвата.
  - Обхватът да се провери.
  - При необходимост обхватът да се ограничи или измени.

### Уредът се включва произволно.

- Движение в обхвата, напр. животни, дървета или автомобили.
  - Обхватът да се провери.
  - При необходимост обхватът да се ограничи или измени.
- Уредът се движи, напр. заради силен вятър или дъжд.
  - Уредът да се монтира на стабилна основа.

## 10. Отстраняване

Електроуреди, принадлежности и опаковки трябва да бъдат рециклирани, с цел опазване на околната среда.



Не изхвърляйте електроуреди с общите домашни отпадъци!

### Само за страни от ЕС:

Според действащата Директива на ЕС за стари електронни и електроуреди и транспонирането ѝ в национално право, електроуреди, които повече не могат да бъдат употребявани, трябва да бъдат разделно събирани и рециклирани, с цел опазване на околната среда.

## 11. Декларация за съответствие

STEINEL Vertrieb GmbH декларира, че LS 150 S / LS 150 отговаря на Директивата 2014/53/ЕС. Пълният текст на декларацията за съвместимост със законодателството на ЕС е на разположение на интернет-адрес: [www.steinel.de](http://www.steinel.de)

## 12. Гаранция от производителя

Този продукт на Steinel е произведен с найголямо старание, проверен е за функционалност и безопасност, според действащите разпоредби, след което е подложен на качествен контрол, на принципа на случайния избор. STEINEL гарантира перфектна изработка и функции. Гаранцията е с продължителност 36 месеца и започва от деня на покупката. Ние отстраняваме дефекти, причинени от грешки в производството или качеството на материала, ремонтирайки или заменяйки дефектните части, по наш избор. Гаранцията не важи за щети по износващи се части, както и за щети и дефекти, получени в резултат на неправилна употреба или поддръжка. Последващи щети на чужди предмети са изключени от гаранцията.

Гаранцията е валидна само, ако неразглобеният уред бъде изпратен на съответния сервиз, добре опакован и придружен от кратко описание на дефекта, касова бележка или фактура (дата на покупка и печат на търговец).

### Ремонтен сервиз:

След изтичане на гаранцията или при дефекти, непокрити от гаранцията, попитайте в найблизкия заводски сервиз за възможностите за ремонт.

**3** ГОДИНИ  
ГАРАНЦИЯ  
ОТ ПРОИЗВОДИТЕЛ

## 1. 关于本文件

- 版权所有。未经我方批准禁止翻印或摘录。
- 保留技术更改的权利。

## 2. 一般安全性提示



**不遵守使用说明书会发生危险!**

本说明书中包含安全使用设备的重要信息。其中特别指出潜在的风险。不遵守使用说明可导致死亡或严重的人身伤害。

- 请仔细阅读使用说明。
- 遵守安全提示。
- 存放在随时可用的位置。
- 处理电流时可能造成危险情况! 如果触碰到带电的零部件, 可能会遭受电击, 导致烧伤或死亡。
- 涉及电源电压的相关工作须由具备资质的专业人员执行。
- 必须遵守各个国家的安装规定和接线条件 (例如, 德国: VDE 0100, 奥地利: ÖVEÖNORM E80011, 瑞士: SEV 1000)。
- 只能使用原装备件。
- 泛光灯外壳在运行期间会自动升温。仅在冷却状态下校准 LED 面板。
- 必须通过专业厂家进行维修工作。

## 3. LS 150 S / LS 150

### 按规定使用

#### LS 150 S

- 配备红外线运动探测器的 LED 泛光灯。
- 适用于室内和室外的壁式安装。

#### LS 150

- LED 泛光灯。
- 适用于室内和室外的壁式安装。

### 违规使用

- LED 泛光灯不可调光。



**不可调光**

### 装备

- 可转动的 LED 面板。
- 可移动的传感器外壳 (仅限 S) ( $\pm 80^\circ$ )
- 通过调节器操作 (仅限 S)。
- 户外红外线运动检测器 (仅限 S)。

### 工作原理

- 通过高效的 LED 技术发出的平光与乳白色镜片相结合。

#### 仅限 LS 150 S:

- 红外传感器可感应移动躯体 (如人, 动物等) 产生的热辐射。
- 感应到的热辐射转化为电能, 并自动接通连接的负载 (例如灯)。
- 在侧面行进方向安装设备可达到最安全的针对移动物体的检测目的。
- 如果直接走向感应灯, 检测的有效范围将受限。
- 障碍物 (如树木、墙壁等) 会影响传感器的可视性。
- 因障碍物 (例如墙或玻璃) 导致无法感应热辐射时, 将无法打开感应灯。
- 由于天气影响产生的温度突然变化状况与热源不能加以区别。

### 规格

- LS 150 S
- LS 150

### 供货范围 (图 3.1, 3.2)

泛光灯灯头转动范围 (图 3.3、3.4和6.7)  
传感器的旋转范围 (图 3.3、6.6)

### 产品尺寸 LS 150 S (图 3.5)

### 产品尺寸 LS 150 (图 3.6)

### 设备概况 LS 150 S (图 3.7)

- A LED 面板
- B 壳体
- C 墙上支架
- D 时间设置
- E 亮度设置
- F 传感器单元
- G 环状隔板

### 设备概况 LS 150 S (图 3.8)

- A LED 面板
- B 壳体
- C 墙上支架



## 技术参数

- 尺寸 (高 × 宽 × 深) :

LS 150 S: 210 × 155 × 176 mm

LS 150: 178 × 157 × 178 mm

- 功率消耗 ( $P_{in}$ ) : 14.70W

- 光通量 ( $120^\circ$ ) : 1375 lm

- 半值角:  $51^\circ$

- 能效: 94 lm/W

- 电源连接: 220–240V, 50/60Hz

- 色温: 4000 K (中性白)

- 平均额定使用寿命:

25°C 时的 L70B50: > 36,000 小时

- 显色指数:  $R_a = 80$

- SDCM 的颜色一致性: 初始值: 6

- 光强分布:



- 前方投射面: 大约 240 cm<sup>2</sup>

- 传感器技术 (仅限 S) : 被动红外

- 传感器待机 ( $P_{sb}$ ) (仅限 S) : 0.05 W

- 探测角度 (仅限 S) :

240°, 含 180° 的开口角度

- 传感器单元的旋转范围 (仅限 S) :  $\pm 80^\circ$

- 泛光灯的可转动范围:

水平  $\pm 40^\circ$

垂直 +110° 至 -40°

- 时间设置 (仅限 S) : 10 秒 – 15 分钟

- 亮度设置 (仅限 S) : 2 – 1000 Lux

- 检测范围 (仅限 S) : 最大 12 m

- 防护类型: IP44

- 防护等级: I

- 冲击强度: IK 03

- 环境温度: -10°C 至 +30°C

- 能效等级: 本产品具备

一个能效等级为“X”的光源。

## 4. 电气安装

### 连接

电源线由2芯或3芯电缆组成:

L = 火线 (通常为黑色、棕色或灰色)

N = 零线 (通常是蓝色)

PE = 保护线 (绿色/黄色)

提示: 在此产品上不必连接地线。

接线图 (图 4.1)

此 LED 泛光灯的光源不可更换; 如果必须更换光源 (例如在其使用寿命结束时), 则必须更换整个 LED 泛光灯。

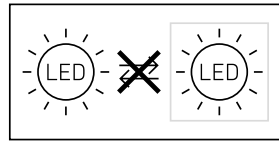

## 5. 安装



触电危险!

接触导电部件可能造成电击、燃烧或死亡。

- 切断电流并断开电源。
- 用试电笔检查是否存在电压。
- 确保电源保持中断状态。

存在财产损失风险!

混淆连接导线可能导致短路。

- 辨别连接导线。
- 重新连接接线电缆。

### 安装准备

- 检查所有构件是否受损。损坏时禁止使用产品。
- 选择合适的安装地点。
  - 考虑检测范围。(图 5.1)
  - 考虑移动检测。(图 5.2, 5.3)
  - 无振动, 平稳。
  - 检测区域应没有障碍物。
  - 避免存在爆炸危险的区域。
  - 避免易燃的表面上。
  - 近距离 (<20 cm) 时, 看不到LED灯。
    - LED 泛光灯安装在水平位置( $\pm 15^\circ$ )。
- 正确校准 LED 泛光灯。(图 5.4)

### 安装步骤

- 检查电源是否已切断。(图 4.1)
- 松开止动螺栓。(图 5.5)
- 将壳体同墙上支架分离。(图 5.5)
- 将插入式端子与墙上支架分离。(图 5.6)
- 标记钻孔。(图 5.7)
- 钻孔并插入销子。(图 5.8)
- 穿过飞边。插入密封胶, 穿入电缆 (暗装引线)。(图 5.9)
- 弯折其中一个连接板。穿过飞边。穿入电缆 (明装引线)。(图 5.10)
- 连接接线电缆。(图 5.11)
- 连接插入端子。(图 5.11)
- 将壳体插装到墙壁支架上。(图 5.12)
- 旋入止动螺栓。(图 5.13)
- 接通电源。(图 5.13)
- 进行调整 → "6. 功能"

## 6. 功能

### 出厂设置 (仅限 S)

时间设置 (E): 10 秒

亮度设置 (F): 1000 Lux, (日间运行模式)

仅在环状隔板已取下时设置所有功能。



### 时间设置 (仅限 S) (图 6.1/D)

LED 泛光灯所需的照明时长可在 10 秒至最长 15 分钟之间的范围内无级设置。如果在该时间结束前感应到任何移动, 计时器都会重新启动。

- 调节器 + = 约 15 分钟
- 调节器 - = 约 10 秒

### 亮度设置 (仅限 S) (图 6.1/E)

LED 泛光灯所需的响应阈值可在约 2 至 1000 Lux 之间的范围内无级设置。

- 设置调节器调到  = 日光运行 (与亮度无关)
- 设置调节器调到  = 夜间运行 (大约 2 Lux)

设置感应范围以及在日光下进行功能测试时调节器须处于 。

#### 提示:

设置感应范围时, 建议:

- 选择最短时间。
- 晨昏时进行设置。

#### 提示:

在每次 LED 泛光灯的关断操作结束后, 新的移动感应会中断约 1 秒钟。仅当该段时间结束后, LED 泛光灯才能在移动时重新亮起。

### 自检 (仅限 S)

在调试时, 电气装置会进行大约 1 分钟的自检。随后, 感应器激活。

### 有效距离设置 / 调整 (仅限 S)

根据需要可以设置最佳的感应范围。

### 覆膜 (仅限 S) (图 6.2)

附带的遮板用于覆盖任意大小的镜头部分或者自定义缩短有效距离。排除错误打开或者针对性地监控危险位置。(图 6.3, 6.4, 6.5)

- 沿垂直和水平线上的预刻槽分开遮板。(图 6.2)
- 取下环状隔板。
- 在传感器镜头的上部区域挂上遮板。
- 插上环状隔板以固定遮板。(图 6.2)

### 传感器元件 (仅限 S)

通过旋转感应器外壳  $\pm 80^\circ$ , 还可进行精调。

- 传感器单元水平旋转  $\pm 80^\circ$ 。(图 6.6)

#### 其他:

泛光灯灯头转动范围 (图 6.7)

## 7. 使用

LED 泛光灯因不具备规定的相关防破坏安全性, 故不得用于专用防盗警报装置。天气条件可能影响 LED 泛光灯的功能。因感应器无法分辨突发性温度波动与热源, 故强风暴、强降雪、强降雨以及冰雹天气可能导致功能错误激活。

## 8. 清洁与保养



触电危险!

如果水与带电零部件发生接触可导致电击、烧伤或死亡。

- 仅在干燥状态下清洁设备。

### 存在财产损失风险!

错误的清洁剂可能造成设备损坏。

- 用略微湿润的抹布清洁设备, 不要使用清洁剂。

**重要信息:** 操作设备无法更换。

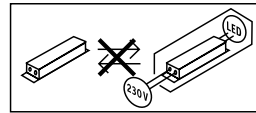

## 9. 故障排除

设备上无电压。

- 保险装置未接通或已损坏。
  - 打开保险装置。
  - 更换损坏的保险装置。
- 线路中断。
  - 打开电源开关。
  - 使用试电笔检查电线。
- 电源线路短路。
  - 检查接头。

设备无法开启。

- 暮光设置选择错误。
  - 重新设置响应亮度。
- 电源开关关闭。
  - 打开电源开关。
- 保险装置未接通或已损坏。
  - 打开保险装置。
  - 更换损坏的保险装置。
- 感应范围过小或不正确。
  - 检查感应范围并校准。
- 光源故障。
  - 光源无法切换。彻底更换设备。

### 设备无法关闭。

- 感应范围内出现持续移动。
  - 检查感应范围。
  - 必要时限制或更改感应范围。

### 意外接通设备。

- 例如因感应范围内有动物、树木或汽车运动。
  - 检查感应范围。
  - 必要时限制或更改感应范围。
- 例如设备因阵风或降水而晃动。
  - 将设备安装在牢固的底面上。

## 10. 废弃物处理

电子设备、附件和包装应根据环保要求寻求再次利用。



不得将电子设备投入生活垃圾！

### 仅针对欧盟国家：

根据适用的关于废旧电子设备和电子元件欧盟指令及其在国家法律中的实施规则，必须将无法再使用的电子设备断开、收集在一起并根据环保要求寻求再次利用。

## 11. 一致性声明

STEINEL Vertrieb GmbH 公司特此声明，LS 150 S / LS 150 符合指令 2014/53/EU。有关欧盟一致性声明的完整文本请参阅以下网址：[www.steinell.de](http://www.steinell.de)

## 12. 制造商担保

该产品系施特朗-精心研发制造，已根据有效规定通过了功能性及安全性审核，并进行了抽样检查。施特朗保证其产品性能和功能完好。质保期为36个月，自消费者购买日起计算。材料或生产错误导致的产品缺陷由我方负责排除，质保服务（通过维修或是更换缺陷部件解决）将由我方决定。耗材损失，未正确使用及保养造成的损失和损坏未包含在质保范围内。外购物品上持续出现的发展性损坏亦不属于质保服务范畴。

仅当将未拆卸的设备连同简要的故障说明，收款凭据或发票（购买日期和零售商盖章）包装好并寄至相关维修点时，才能享受质保。

### 维修服务：

质保期已经到期或缺陷不在质保范围内的产品，可向就近服务站咨询维修事宜。

**3**年  
厂商质保