

# Wichtige Sicherheitshinweise

1. Warnung: Um das Risiko eines Elektroschocks zu reduzieren, keine Abdeckungen entfernen. Im Geräteinneren befinden sich keine zu wartenden Teile. Wenden Sie sich stets an qualifiziertes Personal.
2. Warnung: Zur Vermeidung von Feuer und Stromschlag, Gerät weder Regen noch Feuchtigkeit aussetzen.
3. Das Gerät darf keinen Flüssigkeitstropfen oder -Spritzern ausgesetzt werden. Auf dem Gerät dürfen keine mit Flüssigkeit gefüllten Objekte, wie z. B. Vasen, abgestellt werden.
4. Den Player nicht direktem Sonnenlicht oder Wärmequellen, wie Radiatoren oder Öfen aussetzen.
5. Decken Sie keine Belüftungsöffnungen ab. Schlitze und Öffnungen am Gerät dienen der Belüftung. Die Öffnungen dürfen niemals dadurch blockiert werden, dass der Player auf ein Kissen, Sofa oder eine ähnliche Oberfläche gestellt wird.
6. Stellen Sie den Player nicht auf einen instabilen Wagen, Ständer, Dreifuß, Gestell oder Tisch. Das Gerät kann herunterfallen und es kann zu Beschädigungen oder Verletzungen kommen.
7. Stellen Sie niemals schwere oder scharfe Gegenstände auf den LCD-Bildschirm oder auf das Gehäuse.
8. Verwenden Sie nur den mitgelieferten Netzadapter. Durch die Verwendung eines anderen Netzadapters werden alle Garantieansprüche null und nichtig.
9. Der Netzstecker des Adapters dient zur Unterbrechung der Stromversorgung und soll weiterhin betriebsbereit bleiben.
10. Ziehen Sie bei Nichtnutzung den Netzstecker.
11. WARNUNG: Eine zu hohe Lautstärke der Kopfhörer kann zu Hörverlust führen.



GER-1

12. WARNUNG: Nur Befestigungs- und Zubehörteile verwenden, die vom Hersteller empfohlen werden. Der Player wird von einem Netzadapter mit Strom versorgt. Der Netzadapter dient zur Unterbrechung der Stromversorgung und soll weiterhin betriebsbereit bleiben.
13. Warnung: Lithiumbatterie innen
14. Der integrierte Akku wird aufgeladen, wenn das Gerät an eine externe Stromversorgung angeschlossen ist. Sobald der Akku vollständig geladen ist, wird die LED-Anzeige gelb.
15. Es besteht Explosionsgefahr, wenn die Batterie nicht ordnungsgemäß ersetzt wird. Tauschen Sie die Batterie nur gegen eine Batterie des gleichen Typs aus.
16. Bewahren Sie diese Bedienungsanleitung für zukünftige Referenzen gut auf.

Dieses Symbol bedeutet, dass das Produkt innerhalb der EU nicht mit dem Hausmüll entsorgt werden darf. Zur Vermeidung von Umwelt- oder Gesundheitsschäden durch unkontrollierte Entsorgung recyceln Sie das Gerät auf verantwortungsvolle Weise, um die Wiederverwertung von natürlichen Ressourcen zu unterstützen. Geben Sie Ihr Gerät zur Entsorgung bei einer Sammelstelle für Elektroschrott oder bei Ihrem Fachhändler ab. Dort wird eine umweltgerechte Entsorgung sichergestellt.







GER-2

# Sicherheitshinweise

## ACHTUNG

STROMSCHLAGGEFAHR  
NICHT ÖFFNEN

-  Warnung: Dieser digitale Videodisk-Player verwendet ein Lasersystem. Steuerungen oder Einstellungen anders als in dieser Bedienungsanleitung beschrieben können zur Freisetzung gefährlicher Strahlung führen
-  Warnung: Um eine direkte Aussetzung des Laserstrahls zu vermeiden, öffnen Sie nicht das Gehäuse. Sichtbare Laserstrahlung, wenn das Gehäuse geöffnet ist.
-  Warnung: Niemals in den Laserstrahl blicken
-  Vorsicht: Stellen Sie dieses Gerät nicht in einem geschlossenen Raum auf, wie z.B. auf einm Bücherregal oder einem ähnlichen Ort.
-  Warnung: Es darf kein USB-Verlängerungskabel mit einer Länge von mehr als 250 mm am USB-Port verwendet werden.

## Anmerkungen zum Copyright

Es ist gesetzlich verboten, urheberrechtlich geschütztes Material ohne Erlaubnis zu kopieren, auszustrahlen, anzuzeigen, über Kabel zu senden, öffentlich wiederzugeben oder zu mieten. Dieses Produkt verwendet die von Macrovision entwickelte Kopierschutzfunktion. Auf einigen Disks wurden Kopierschutz-Signale aufgezeichnet.

Bei der Aufzeichnung und Wiedergabe dieser Disks treten Bildstörungen auf. Dieses Produkt verwendet eine Kopierschutztechnologie, die durch US-Patente und andere Rechte zum Schutz geistigen Eigentums geschützt ist.

Patente und anderes geistiges Eigentum gehören der Macrovision Corporation und anderen Eigentümern. Die Verwendung dieser Schutzverfahren muss von Macrovision Corporation genehmigt werden und ist ausschließlich für den Heimeinsatz und andere beschränkte Nutzungsbereiche gedacht, falls nicht anders von Macrovision Corporation autorisiert. Reverse-Engineering und Auseinanderbauen ist nicht gestattet.

## Bedienelemente des Geräts

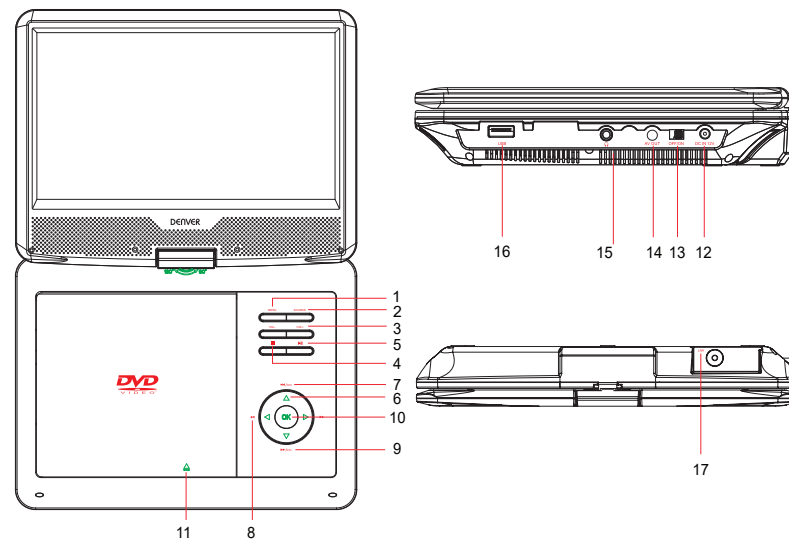

1. MENÜ: Anzeige des Hauptmenüs
2. SIGNALQUELLE: Auswahl des Betriebsmodus (DTV/DVD/USB)
3. LAUTSTÄRKE-/LAUTSTÄRKE+: Verringerung/Anhebung der Lautstärke
4. ■: Stopp
5. ►||: Wiedergabe/Pause
6. ▲ / ▼ / ◀ / ▶: Navigationstasten (nach oben/unten/links/rechts)
7. ◀◀ ▶▶: Vorherige/Nächste Datei
8. ◀◀ ▶▶: Suche vorwärts/rückwärts
9. Kanal-/Kanal+: Verringerung/Anhebung der Kanalnummer
10. OK: Bestätigung
11. ▲: Zum Öffnen/Einziehen des DVD-Faches drücken
12. 12-V-DC-Eingang: Anschlussbuchse für den Anschluss des mitgelieferten Netzadapters/KFZ-Adapters
13. EIN/AUS: Ein- bzw. Ausschalten des Geräts
14. AV-Ausgang: Analogvideoausgang (nur für DVD-Modus)
15. 🎧: Ohrhörerbuchse
16. USB: USB-Port
17. ANTENNE: Antenneneingang

## Fernbedienung

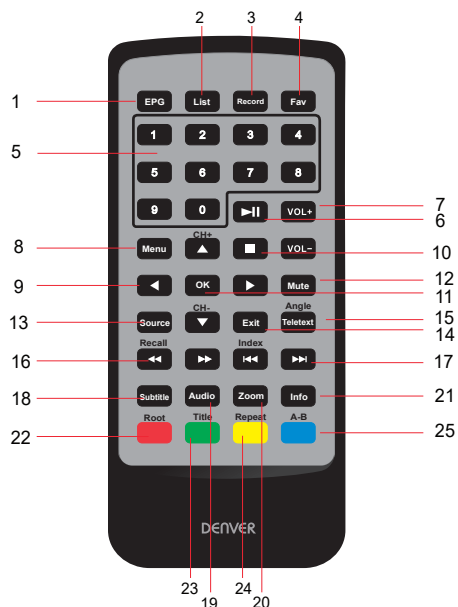

1. Elektronischer Programmführer: Anzeige des TV-Programmführers
2. Liste: Anzeige der Kanalliste
3. Aufzeichnung: Für die Aufzeichnung des Programms drücken
4. Favorit: Anzeige der Liste mit den Lieblingskanälen
5. 0 – 9: Auswahl eines bestimmten Fernsehkanals
6. **||**: Wiedergabe/Pause
7. Lautstärke+/Lautstärke-: Anhebung/Verringerung der Lautstärke
8. Menü: Anzeige des Hauptmenüs
9. **▲/▼/◀/▶**: Navigationstasten (nach oben/unten/links/rechts)
- Kanal+/Kanal-: Anhebung/Verringerung der Kanalnummer
10. **■**: Stopp
11. OK: Bestätigung
12. Stummschaltung: Stummschaltung der Audioausgabe
13. Signalquelle: Auswahl des Betriebsmodus (DTV/DVD/USB)
14. Verlassen: Verlassen des aktuellen Status
15. Videotext: Anzeige des Videotextes
- Winkel: Einstellung verschiedener Blickwinkel

GER-5

16. **◀▶**: Suche vorwärts/rückwärts  
Wiederaufruf: Aufruf des zuletzt gesehenen Fernsehprogramms

17. **◀◀▶▶**: Vorherige/Nächste Datei

Index: Anzeige der Aufzeichnungsliste

18. Untertitel: Auswahl der Untertitelsprache

19. Audio: Auswahl der Audiosprache

20. Zoom: Hineinzoomen in das Bild/Herauszoomen aus dem Bild während der Wiedergabe

21. Information: Anzeige von Informationen

22. Hauptmenü: Anzeige des Hauptmenüs

Rote Farbtaste: Einige spezielle Funktionen im DVBT-Modus

23. Titel: Für die Anzeige der DVD-Titelinformationen drücken

Grüne Farbtaste: Einige spezielle Funktionen im DVBT-Modus

24. Wiederholung: Für die Wiederholung des aktuellen Titels, Kapitels oder des aktuellen Titels und Kapitels drücken

Gelbe Farbtaste: Einige spezielle Funktionen im DVBT-Modus

25. A-B: Für die Wiederholung der durch A und B definierten Stelle; erneutes Drücken hebt die wiederholte Wiedergabe der markierten Stelle wieder auf

Blaue Farbtaste: Einige spezielle Funktionen im DVBT-Modus

## Eingangsquelle



Drücken Sie die Taste SOURCE, um die Liste der Eingangsquellen anzeigen zu lassen.

Drücken Sie die Taste **▼/▲**, um die gewünschte Signalquelle auszuwählen und anschließend OK, um Ihre Auswahl zu bestätigen.

Drücken Sie die Taste EXIT, um das Bildschirmmenü zu beenden. Das Bildschirmmenü wird nach einigen Sekunden Untätigkeit auch ohne Drücken der Taste EXIT automatisch ausgeblendet.

GER-6

## Suche nach Fernsehprogrammen

Schalten Sie das Gerät ein und wählen Sie die OSD-Sprache und Ihr Land aus. Der Player sucht daraufhin die Fernsehkanäle automatisch. Sie können auch die Taste MENU und anschließend ▼/▲ drücken, um Autom. Abstimmung auszuwählen. Drücken Sie danach die Taste OK, um die automatische Kanalsuche zu starten. Wenn Sie die automatische Kanalsuche beenden möchten, dann drücken Sie die Taste MENU und anschließend ◀, um das Beenden zu bestätigen oder EXIT und anschließend ▶, um den Vorgang abzubrechen. Bitte vergessen Sie nicht, vor dem Start der Fernsehkanalsuche die Antenne anzuschließen.

## TV-Recorder

Wenn Sie Fernsehprogramme empfangen, dann können Sie die Taste RECORD drücken, um das gewünschte Fernsehprogramm aufzuzeichnen. Drücken Sie die Taste ■, um das Aufzeichnen zu beenden. Bevor Sie ein Programm aufzeichnen, müssen Sie einen USB-Datenträger anschließen, weil die Aufzeichnung auf dem angeschlossenen USB-Datenträger erfolgt. Wenn Sie ein aufgezeichnetes Fernsehprogramm ansehen möchten, dann drücken Sie die Taste INDEX, um sich die Liste mit den Aufzeichnungen anzeigen zu lassen. Alternativ können Sie auch in den USB-Modus wechseln. Ihre Aufzeichnungen finden Sie dann im Verzeichnis (MSTPVR).

## USB-MEDIEN

Wählen Sie im Signalquellenmenü mit Hilfe der Taste ▼/▲ USB aus und drücken Sie anschließend die Taste OK, um in den USB-Modus zu wechseln.

1. Wählen Sie Foto, Musik, Film oder Text aus und drücken Sie anschließend die Taste OK, um Ihre Auswahl zu bestätigen oder EXIT, um zum Menü zurückzukehren.
2. Drücken Sie ◀/▶, um die gewünschte Datei auszuwählen und anschließend die Taste PLAY, um die Wiedergabe zu beginnen.
3. Nach dem Wechsel in den Wiedergabemodus können Sie die Taste OK drücken, um sich die Steuerleiste anzeigen zu lassen. Drücken Sie die Taste EXIT, um sie wieder auszublenden.

## Bedienung des OSD-Menüs

Drücken Sie die Taste MENU, um das Hauptmenü einzublenden. Drücken Sie die Taste EXIT, um die Einstellungen zu speichern und das Menü auszublenden.

Drücken Sie die Taste ◀/▶, um die gewünschte Option auszuwählen und anschließend die Taste ▼/▲, um zum Vornehmen der Einstellung(en) in das entsprechende Untermenü zu wechseln.

KANAL	<b>Automatische Abstimmung:</b> Suche nach verfügbaren Kanälen und Fernsehprogrammen
	<b>Manuelle DTV-Abstimmung:</b> Kanalsuche auf der aktuellen Frequenz
	<b>Programm bearbeiten:</b> Bearbeitung des Fernsehprogramms Drücken Sie die rote Farbtaste, um den Kanal zu löschen. Drücken Sie die gelbe Farbtaste, um den Verschieben-Modus für den ausgewählten Kanal zu aktivieren. Drücken Sie die Taste erneut, um den Kanal zur ausgewählten Position zu verschieben. Drücken Sie die blaue Farbtaste, um den ausgewählten Kanal zu überspringen. Drücken Sie die Taste FAV, um den Kanal zu Ihrer Lieblingskanalliste hinzuzufügen oder ihn aus dieser Liste zu löschen.
	<b>Signalinformationen:</b> Anzeige der Signalinformationen wie beispielsweise Signalqualität und Signalstärke für den aktuellen Kanal.
	<b>Softwareaktualisierung (USB):</b> Aktualisierung der Software.
BILD	<b>Bildmodus:</b> Markieren Sie das gewünschte Objekt und drücken Sie die Taste OK, um in das entsprechende Untermenü zu wechseln.
	<b>Farbtemperatur:</b> Auswahl der Farbtemperatur, die Sie als angenehm empfinden.
	<b>Bildformat:</b> Auswahl eines geeigneten Bildformats.
KLANG	<b>Klangmodus:</b> Für die Auswahl des Klangmenüs drücken.
UHRZEIT	<b>Uhr:</b> Einstellung der Uhrzeit.
	<b>Einschlafautomatik:</b> Auswahl der Zeit, zu der sich das Fernsehgerät automatisch ausschalten soll.
	<b>Automatischer Einschlafmodus:</b> Auswahl der Zeit in Stunden, die das Fernsehgerät nach Ihrer letzten Bedienung noch eingeschaltet bleiben soll. Sie können diese Funktion durch Auswahl von Niemals deaktivieren.
	<b>Zeitzone:</b> Einstellung der Zeitzone.

<b>OPTION</b>	<b>OSD-Sprache:</b> Einstellung der Menüsprache des Bildschirmmenüs
	<b>Audiosprache:</b> Einstellung der Standardaudiosprache
	<b>Untertitelsprache:</b> Einstellung der Standarduntertitelsprache
	<b>Rücksetzen auf Werkseinstellung:</b> Rücksetzung auf Standardeinstellungen
<b>SPPEREN</b>	<b>System sperren:</b> Geben Sie hier das Passwort für den Zugriff auf diese Seite ein. Das Standardpasswort lautet 0000.
	<b>Passwort festlegen:</b> Änderung des Passworts
	<b>Programm sperren:</b> Sperren des Fernsehprogramms
	<b>Jugendschutz:</b> Wechseln Sie zu dieser Option, wenn Sie eine Altersfreigabe eingeben möchten, um zu verhindern, dass Kinder Programme mit ungeeignetem Inhalt ansehen.

## Technische Daten

Kompatible CDs/DVDs: DVD+R/RW, DVD-R/RW, CD-DA, CD-R/RW, MP3, JPEG  
 Integrierter DVB-T2-H.265-Digitaltuner für den Empfang unverschlüsselter Fernsehkanäle.  
 Bildschirmgröße: 10,1 Zoll  
 Bildauflösung: 1024 x 600  
 Eingang: 100 – 240 V AC (bei Anschluss an eine Netzsteckdose)  
 Stromversorgung: 12 V DC  
 Leistungsaufnahme: <12 W  
 Betriebstemperatur: 0 – 40 °C  
 Abmessung: 256,2 x 189,5 x 40,3 mm  
 Gewicht: ca. 1 kg

## Hinweis

1. Die Qualität und Geschwindigkeit beim Lesen von JPEG-Fotos ist von der Auflösung und der Kompressionsrate des Fotos abhängig. Einige JPEG-Fotos können aufgrund Bildrauschen und/oder des Formats u. U. nicht angezeigt werden.
2. Einige DVD+R/RWs, DVD-R/RWs und CD-R/RWs können aufgrund der Brennqualität u. U. nicht wiedergegeben werden.

Hinweis: Änderungen am Design und an den Spezifikationen ohne vorherige Ankündigung vorbehalten.

## AC/DC-Adapter

Name des Herstellers oder Handelsmarke, Handelsregisternummer und Anschrift	<b>TEKA</b> ® Shenzhen Teka Technology Co., Ltd. 914403007703151648 Address: Building A, No.21, XiFu Road, Red Star Community, SongGang Street Baoan District, Shenzhen, Guangdong Province, 518105. P.R.China
Modellidentifikator	TEKA012-1201000EU
Eingangsspannung	100-240V
Wechselstromfrequenz des AC-Eingangs	50/60Hz
Ausgangsspannung	12.0V
Ausgangsstrom	1.0A
Ausgangsleistung	12.0W
Durchschnittliche Effizienz bei Normallast	83,09% bei 115V60Hz 83,38% bei 230V50Hz
Effizienz bei Niederlast (10 %)	81,63% bei 115V 60 Hz 76,43% bei 230V 50Hz
Leistungsaufnahme bei Nulllast	0,044W bei 115V 60Hz 0,057W bei 230V 50Hz

Bitte beachten Sie – Alle Produkte können stillschweigend geändert werden.  
Irrtümer und Auslassungen in der Bedienungsanleitung vorbehalten.

ALLE RECHTE VORBEHALTEN, URHEBERRECHTE DENVER ELECTRONICS A/S

**DENVER**<sup>®</sup>  
www.denver-electronics.com



Elektrische und elektronische Geräte sowie Batterien enthalten Materialien, Komponenten und Substanzen, welche für Sie und Ihre Umwelt schädlich sein können, sofern die Abfallmaterialien (entsorgte elektrische und elektronische Altgeräte sowie Batterien) nicht korrekt gehandhabt werden.

Elektrische und elektronische Geräte und Batterien sind mit dem durchgestrichenen Mülltonnensymbol gekennzeichnet, wie oben dargestellt. Dieses Symbol bedeutet, dass elektrische und elektronische Altgeräte sowie Batterien nicht mit dem Hausmüll entsorgt werden dürfen, sondern sie separat zu entsorgen sind.

Als Endverbraucher ist es notwendig, dass Sie Ihre erschöpften Batterien bei den entsprechenden Sammelstellen abgeben. Auf diese Weise stellen Sie sicher, dass die Batterien entsprechend der Gesetzgebung recycelt werden und keine Umweltschäden verursachen.

Alle Städte und Gemeinden haben Sammelstellen eingerichtet, an denen elektrische und elektronische Altgeräte sowie Batterien kostenfrei zum Recycling abgegeben werden können oder die sie von den Haushalten einsammeln. Weitere Informationen erhalten Sie bei der Umweltbehörde Ihrer Gemeinde.

Hiermit erklärt Inter Sales A/S, dass der Funkanlagentyp MT-1087T2H der Richtlinie 2014/53/EU entspricht. Der vollständige Text der EU-Konformitätserklärung ist unter der folgenden Internetadresse verfügbar: [www.denver-electronics.com](http://www.denver-electronics.com) und klicken Sie dann auf das SYMBOL Suche in der obersten Leiste der Webseite. Modellnummer schreiben: MT-1087T2H. Sie gelangen nun zur Produktseite, auf der Sie die rote Direktive (Richtlinie 2014/53/EU) unter downloads/other downloads finden können.  
Betriebsfrequenzbereich: 177.5~226.5MHz, 474~858MHz  
Max. Ausgangsleistung: < 12W

DENVER ELECTRONICS A/S  
Omega 5A, Soeften  
DK-8382 Hinnerup  
Denmark  
[www.facebook.com/denverelectronics](http://www.facebook.com/denverelectronics)

GER-11

**DENVER**<sup>®</sup>

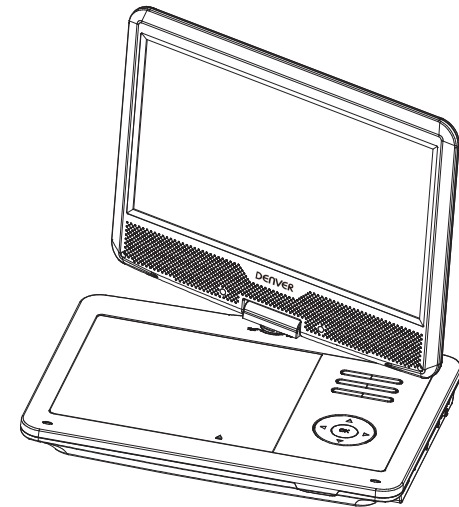

**MANUAL DO UTILIZADOR  
MT-1087T2H**

## Instruções importantes de segurança

1. Aviso: Para evitar o risco de choque eléctrico, não retirar a tampa (ou a parte de trás). Não existem no interior partes que possam ser reparadas pelo utilizador. Deve contactar um técnico qualificado para efectuar a reparação.
2. Aviso: Para reduzir o risco de incêndio ou de choque eléctrico, não expor este dispositivo à chuva ou humidade.
3. Não expor o Adaptador e o DVD portátil a água (pingos ou salpicos) e não devem ser colocados sobre o aparelho recipientes com líquidos como jarras.
4. Manter o DVD portátil afastado da luz solar directa e de fontes de calor como radiadores ou fornos.
5. Não bloquear nenhuma das aberturas de ventilação. As ranhuras e aberturas no aparelho são fornecidas para ventilação. As aberturas nunca devem ser bloqueadas através da colocação do DVD portátil sobre uma cama, sofá, tapete ou outras superfícies semelhantes.
6. Não colocar o DVD portátil num carro, base, tripé, suporte ou mesa instáveis. O aparelho pode cair, resultando em possíveis danos ou prejuízos.
7. Nunca colocar objectos pesados ou pontiagudos no painel ou na moldura LCD.
8. Usar apenas o adaptador AC incluído com o DVD portátil. O uso de outro adaptador anulará a garantia.
9. A ficha do adaptador AC é usada para desligar o aparelho, o aparelho desligado deve ser mantido pronto a funcionar.
10. Desligar a alimentação da tomada quando o aparelho não estiver a ser utilizado.

11. AVISO: Pressão sonora excessiva a partir dos auriculares ou auscultadores pode originar a perda de audição.







12. AVISO: Usar apenas complementos/acessórios especificados fornecidos pelo fabricante, o DVD portátil é fornecido com o adaptador AC, o adaptador AC é usado como dispositivo para desligar a alimentação e por essa razão deve estar sempre pronto a funcionar.
13. Aviso: bateria de lítio dentro
14. A bateria integrada começará a carregar quando o dispositivo estiver ligado à fonte de alimentação externa e o indicador LED ficará amarelo quando estiver totalmente carregado.
15. Perigo de explosão se a bateria for incorretamente substituída. Substituir apenas com o mesmo tipo ou equivalente.
16. Manter este manual do utilizador para referência futura.

Esta marcação indica que este produto não deve ser depositado com os resíduos domésticos em toda a UE. Para evitar possíveis danos no meio ambiente e na saúde humana devidos à eliminação não controlada de resíduos, recicle-o de forma responsável, para promover a reutilização sustentável dos recursos materiais. Para devolver o seu aparelho usado, usar os sistemas de recolha e devolução ou contactar o distribuidor onde o produto foi adquirido. Este pode receber este produto para uma reciclagem segura ambientalmente.



# Precauções de segurança

**AVISO**  
RISCO DE CHOQUE ELÉCTRICO  
NÃO ABRIR

-  Aviso: Este leitor de vídeo digital utiliza um sistema laser. O uso dos controlos, os ajustamentos ou a realização de procedimentos para além dos aqui especificados, podem resultar em exposição perigosa a radiação.
-  Aviso: Para impedir uma exposição directa ao raio laser, não abrir a caixa de protecção exterior. Quando aberta é visível a radiação laser.
-  Aviso: Nunca olhar directamente para o raio laser.
-  Cuidado: Não instalar este produto num espaço confinado como uma estante ou espaço similar.
-  Aviso: é proibido um cabo de extensão USB com mais de 250mm para usar como porta USB

## Notas sobre os direitos de autor:

É proibido por lei copiar, apresentação, difusão por cabo, reproduzir em público, ou alugar material com direitos de autor, sem autorização prévia.

Este produto possui a função de protecção de cópia desenvolvida pela Macrovision. Os símbolos de protecção de cópia são gravados nalguns discos. Quando está a gravar ou a reproduzir imagens dos referidos discos aparecerá uma imagem com ruídos. Este produto integra a tecnologia de protecção de direitos de cópia que está protegido pelas reivindicações de métodos de determinadas patentes americanas e outros direitos de propriedade intelectual detidos pela Macrovision Corporation a outros detentores de direitos. O uso desta tecnologia de protecção de direitos de autor tem de ser autorizada pela Macrovision Corporation, e é destinada para uso doméstico e outros usos de visualização limitada a menos que autorizados pela Macrovision Corporation. É proibida a retro engenharia ou a desmontagem.

## Controlos da Unidade Principal

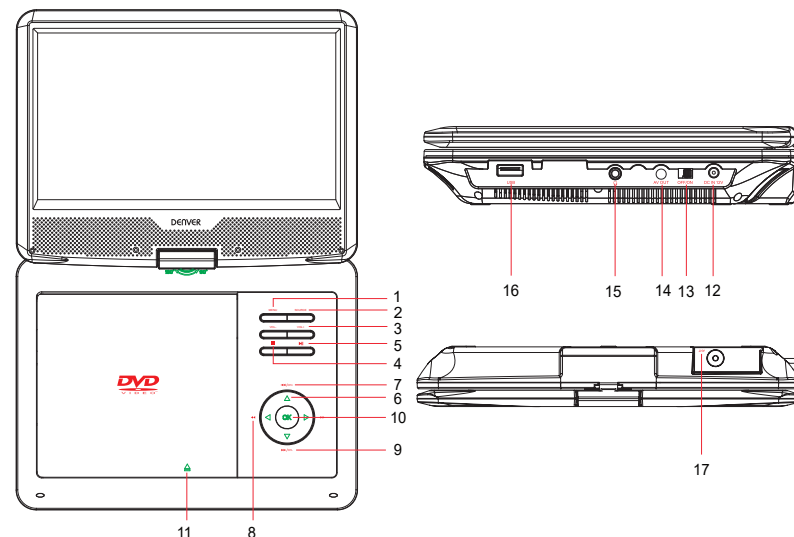

1. MENU: Exibir o menu principal
2. FONTE: Selecionar o modo de funcionamento (DTV/DVD/USB)
3. VOL-/VOL+: Diminuir/aumentar o volume
4. ■ : Parar
5. ▶▶ : Reproduzir/Pausar
6. ▲ / ▼ / ◀ / ▶ : Botões de navegação (para cima/para baixo/esquerda/direita)
7. ◀◀ ▶▶ : Ficheiro Anterior/Seguinte
8. ◀◀ ▶▶ : Procurar para trás/para a frente
9. CH-/CH+: Para diminuir ou aumentar o canal
10. OK: para confirmar
11. ▲ : Premir para abrir o compartimento do DVD para carregar o disco
12. ENTRADA CC 12V: Para ligar ao adaptador CA/CC ou adaptador para carro fornecidos
13. DESLIGAR/LIGAR: Desligar / ligar o dispositivo
14. SAÍDA AV: Saída AV (apenas para modo DVD)
15. 🎧 : Tomada para auriculares
16. USB: Porta USB
17. ANT: Porta da antena



## Controlo Remoto

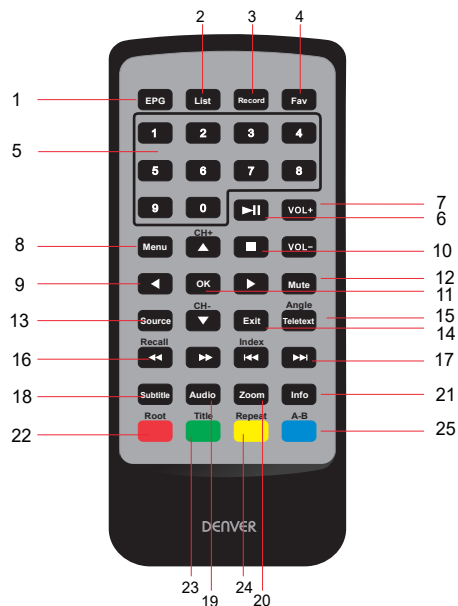

1. EPG: Exibir o guia de programas da TV
2. Lista: Exibir a lista de canais
3. Gravar: Premir para gravar o programa
4. Fav: Exibir a lista de canais favoritos
5. 0~9: Selecionar canal de TV específico
6. **▶||**: Reproduzir/Pausar
7. VOL+/VOL-: Aumentar/Reduzir Volume
8. Menu: exibir o menu principal
9. **▲/▼/◀/▶**: Botões de navegação (para cima/para baixo/esquerda/direita)
- CH+/CH-: Aumentar ou diminuir canal
10. **■** : Parar
11. OK: para confirmar
12. Silenciar: Silenciar o áudio
13. Fonte: Selecionar o modo de funcionamento (DTV/DVD/USB)
14. Sair: Sair do estado atual
15. Teletexto: exibir teletexto
- Ângulo: Selecionar ângulo diferente

POR-5

16. **◀◀ ▶▶**: Procurar para trás/para a frente
- Recuperar: Voltar ao último programa de TV
17. **◀◀ ▶▶**: Ficheiro Anterior/Seguinte
- Índice: Exibir a lista de gravações
19. Áudio: Escolher o idioma do áudio
20. Zoom: Para ampliar/reduzir a imagem durante a reprodução
21. Informação: Visualizar informação
22. Raiz: Exibir o menu de raiz
- Botão Vermelho: algumas funções específicas no modo DVBT
23. Título: Selecionar para exibir a informação do título do DVD.
- Botão verde: algumas funções específicas no modo DVBT
24. Repetir: Premir para repetir o título, capítulo atual ou ambos.
- Botão amarelo: algumas funções específicas no modo DVBT
25. A-B: Selecionar para repetir uma porção específica do ponto A ao B, premir de novo para cancelar a repetição de reprodução.
- Botão azul: algumas funções específicas no modo DVBT

## Fonte de entrada



- Premir SOURCE para exibir a lista da fonte de entrada .
- Premir **▼/▲** para realçar a fonte de entrada e premir em OK para confirmar.
- Premir em EXIT para sair do menu no ecrã. O menu também irá desaparecer automaticamente após segundos sem premir em Sair.

POR-6

## Procura de TV

Ligar a unidade, seleccionar o idioma do OSD e o país, o leitor vai procurar canais automaticamente. Ou premir o botão MENU e premir em ▼/▲ para seleccionar Sintonização automática, em seguida, premir o botão OK para iniciar a procura automática. Se quiser parar de procurar automaticamente, premir em MENU e em ◀ para confirmar, ou premir em EXIT e em ▶ para cancelar. Antes de procurar, não esquecer de ligar a antena.

## Gravador de TV

Quando da transmissão de programas, premir o botão RECORD para gravar o programa de que gosta e premir o botão ■ para parar a gravação. Antes de gravar o programa, deve inserir primeiro o USB, o programa que gravou será guardado no USB. Se quiser ver o programa que já foi gravado, premir o botão INDEX, a lista de gravações será exibida. Também é possível alternar para o modo USB para encontrar o ficheiro de gravação na pasta (MSTPVR).

## Multimédia USB

No menu da fonte, seleccionar USB com o botão ▼/▲, e premir o botão OK para entrar no modo USB.

1. Escolher Fotografia, Música, Filme, Texto, premir o botão OK para confirmar, premir em EXIT para voltar.
2. Premir em ◀/▶ para seleccionar o ficheiro que quer, premir o botão PLAY para iniciar.
3. Depois de entrar no modo de reprodução, premir o botão OK e irá ver a barra de controlo, premir o botão EXIT para cancelar.

## Funcionamento do menu OSD

Premir o botão MENU para exibir o menu principal. Premir o botão SAIR para guardar e sair de todos os menus.

Premir o botão ◀/▶ para seleccionar a opção que pretender e premir o botão ▼/▲ para entrar no submenu para ajustar.

CANAL	<b>Sintonização Automática:</b> Procurar canais e programas disponíveis
	<b>Sintonização Manual DTV:</b> Procurar canais a partir da frequência actual
	<b>Edição do programa:</b> Editar o programa Premir o botão vermelho para eliminar o canal. Premir o botão amarelo para definir o canal para o estado em movimento, em seguida, premir de novo para o mover para a posição seleccionada. Premir o botão azul para ignorar o canal seleccionado. Premir em FAV para adicionar ou eliminar o canal na sua lista de favoritos.
	<b>Informação Sinal:</b> Exibir a informação do sinal do canal actual, tais como qualidade e intensidade do sinal.
	<b>Atualização Software (USB):</b> Atualizar o software.
IMAGEM	<b>Modo Imagem:</b> Realçar o item e premir o botão OK para entrar no submenu.
	<b>Temperatura da Cor:</b> Seleccionar a temperatura da cor com que se sente confortável.
	<b>Proporção:</b> Seleccionar a proporção adequada.
SOM	<b>Modo de Som:</b> Premir para seleccionar o menu do som.
HORA	<b>Relógio:</b> Definir o temporizador
	<b>Temporizador de suspensão:</b> Seleccionar o tempo que pretende para que a TV se desligue automaticamente.
	<b>Suspensão automática:</b> Seleccionar o tempo em horas que pretende que a TV permaneça ligada após a sua última intervenção. Cancelar definindo como Nunca.
	<b>Zona Horária:</b> Definir a zona horária.

OPÇÃO	<b>Idioma do OSD:</b> Definir o idioma de exibição do OSD
	<b>Idioma de Áudio:</b> Definir o idioma de áudio predefinido
	<b>Idioma das legendas:</b> Definir o idioma das legendas predefinido
	<b>Restaurar Predefinições de Fábrica:</b> Recuperar as definições predefinidas
BLOQUEIO	<b>Sistema de bloqueio:</b> Inserir a palavra-passe para entrar nesta página. A palavra-passe predefinida é 0000
	<b>Definir a palavra-passe:</b> Alterar a palavra-passe
	<b>Bloquear programa:</b> Bloquear o programa
	<b>Controlo parental:</b> Entrar nesta opção para definir o nível de controlo parental para algum canal inadequado para ser visto por crianças.

## Especificações

Discos compatíveis: DVD+R/RW, DVD-R/RW, CD-DA, CD-R/RW, MP3, JPEG

Sintonizador digital de TV DVB-T2-H.265 integrado para canais em sinal aberto

Dimensão do painel: 10,1 pol

Resolução de imagem: 1024\*600

Entrada: CA 100-240 V (fonte de alimentação do adaptador de parede)

Fonte de alimentação: CC 12 V

Consumo de energia: < 12 W

Temperatura de funcionamento: 0~40 °C

Dimensão: 256,2\*189,5\*40,3 mm

Peso: aprox. 1 kg

## Nota

1. A qualidade e a velocidade da leitura de fotografias JPEG dependem da resolução e taxa de compressão das fotografias. Algumas fotografias JPEG podem não ser exibidas devido à qualidade e formatos do disco.

2. Alguns discos DVD+R/RW, DVD-R/RW, e CD-R/RW podem não ser reproduzidos devido à qualidade das condições de gravação.

Observação: Desenho e especificações estão sujeitas a alterações sem aviso prévio.

## Adaptador AC / DC

Nome do fabricante ou marca comercial, número de registo comercial e endereço.	<b>TEKA</b> ® Shenzhen Teka Technology Co., Ltd. 914403007703151648 Address: Building A, No.21, XiFu Road, Red Star Community, SongGang Street Baoan District, Shenzhen, Guangdong Province, 518105. P.R.China
Identificador do modelo	TEKA012-1201000EU
Tensão de entrada	100-240V
Frequência de entrada CA	50/60Hz
Tensão de saída	12.0V
Corrente de saída	1.0A
Potência de saída	12.0W
Eficiência média ativa	83,09% a 115V60Hz 83,38% a 230V50Hz
Eficiência com carga reduzida (10%)	81,63% a 115V 60 Hz 76,43% a 230V 50Hz
Consumo de energia sem carga	0,044W a 115V 60Hz 0,057W a 230V 50Hz

Tome nota - Todos os produtos estão sujeitos a alteração sem aviso prévio. Aceitamos reservas quanto a erros e omissões no manual.

TODOS OS DIREITOS RESERVADOS, COPYRIGHT DENVER ELECTRONICS A/S

**DENVER**<sup>®</sup>  
www.denver-electronics.com



Equipamentos elétricos e eletrônicos, bem como as baterias incluídas, contêm materiais, componentes e substâncias que podem ser perigosos para a sua saúde e para o meio ambiente, caso o material usado (equipamentos elétricos e eletrônicos deitados fora, incluindo baterias) não sejam eliminados corretamente.

O equipamento elétrico e eletrônico e as baterias estão marcados com o símbolo de caixote de lixo com uma cruz, como apresentado em cima. Este símbolo significa que os equipamentos elétricos e eletrônicos, bem como as baterias, não devem ser deitados fora em conjunto com o lixo doméstico, mas separadamente.

Como utilizador final, é importante que envie as suas baterias usadas para uma unidade de reciclagem adequada. Assim, certamente as baterias serão recicladas de acordo com a legislação e o meio ambiente não será prejudicado.

Todas as cidades possuem pontos de recolha específicos, onde os equipamentos elétricos e eletrônicos, bem como as baterias, podem ser enviados gratuitamente para estações de reciclagem e outros locais de recolha ou recolhidos na sua própria casa. O departamento técnico da sua cidade disponibiliza informações adicionais em relação a isto.

Pelo presente, a Inter Sales A/S declara que o tipo de equipamento de rádio MT-1087T2H está em conformidade com a Diretiva 2014/53UE. O texto integral da declaração de conformidade UE está disponível no seguinte endereço de Internet: [www.denver-electronics.com](http://www.denver-electronics.com), em seguida, clicar no ÍCONE de pesquisa na linha superior do site web. Escrever o número do modelo: MT-1087T2H. Agora, entrar na página do produto e a diretiva relativa aos equipamentos de rádio encontra-se em transferências/outras transferências.

Alcance da frequência de funcionamento: 177.5~226.5MHz, 474~858MHz

Potência de saída máxima: < 12W

DENVER ELECTRONICS A/S  
Omega 5A, Soefften  
DK-8382 Hinnerup  
Dinamarca  
[www.facebook.com/denverelectronics](http://www.facebook.com/denverelectronics)

POR-11

**DENVER**<sup>®</sup>

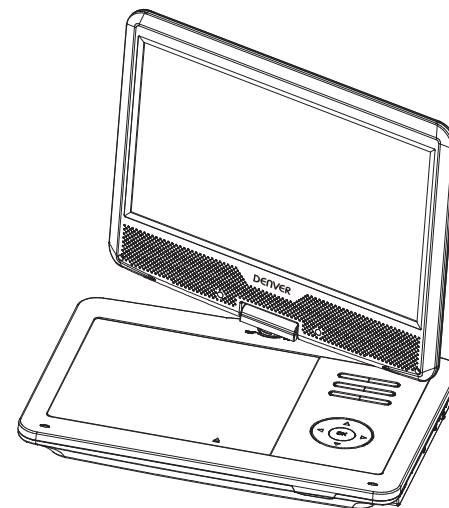

**MANUAL DE USUARIO  
MT-1087T2H**