

Wireless Charger

"QI-FC15S"

Kabelloses Ladegerät

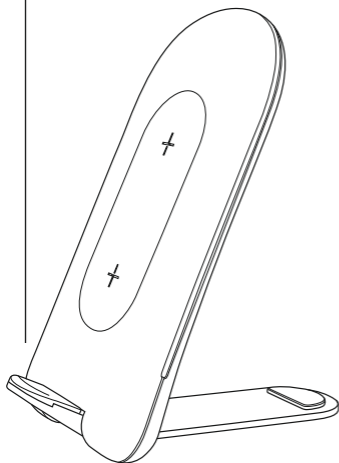

Operating Instructions

GB

Bedienungsanleitung

D

Mode d'emploi

F

Instrucciones de uso

E

Руководство по эксплуатации

RUS

Istruzioni per l'uso

I

Gebruiksaanwijzing

NL

Οδηγίες χρήσης

GR

Instrukcja obsługi

PL

Használati útmutató

H

Návod k použití

CZ

Návod na použitie

SK

Manual de instruções

P

Kullanma kılavuzu

TR

Manual de utilizare

RO

Bruksanvisning

S

Käyttöohje

FIN

Работна инструкция

BG

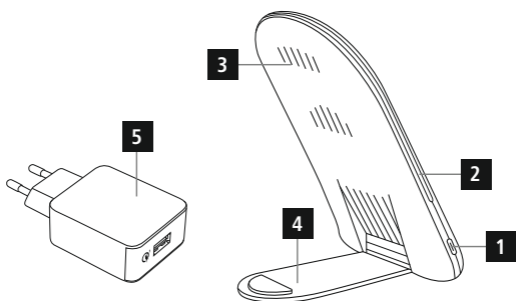
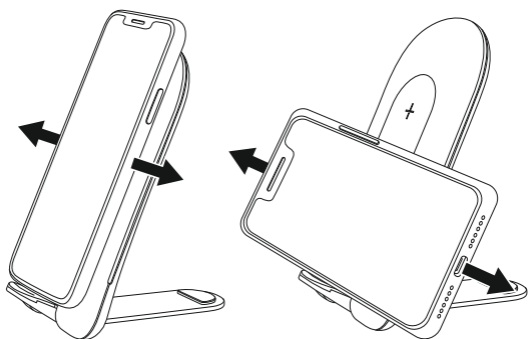
A**B**

Controls and displays

1. USB-C input
2. Status LED
3. Touch sensor for LED display
4. Stand
5. 230 V quick-charging device

LED function indicator

Power supply	Solid red
Standby	Solid red
Charging process	Lights up pulsing blue
End of charging	LED goes out ¹⁾
Error message	Flashes alternately red and blue

¹⁾ The display at the end of charging may differ on some devices, depending on the manufacturer.

Thank you for choosing a Hama product.

Take your time and read the following instructions and information completely. Please keep these instructions in a safe place for future reference. If you sell the device, please pass these operating instructions on to the new owner.

1. Explanation of warning symbols and notes

Risk of electric shock



This symbol indicates a risk of electric shock from touching product parts carrying hazardous voltage.

Warning



This symbol is used to indicate safety instructions or to draw your attention to specific hazards and risks.

Note



This symbol is used to indicate additional information or important notes.

2. Package contents

- "QI-FC15S" Wireless Charger for Smartphones
- 1 x 230 V quick-charging device (please note 2nd operating instructions)
- 1 x USB-C cable
- These operating instructions

3. Safety instructions

- Protect the product from dirt, moisture and overheating and use it in dry environments only.
- Do not drop the product and do not expose it to any major shocks.
- Do not operate the product outside the power limits specified in the technical data.

-
- Do not use the product in areas in which electronic products are not permitted.
 - Ensure that the product is not covered up by textiles, metal or other objects in order to avoid damage caused by overheating.
 - Dispose of packaging material in accordance with the locally applicable regulations.
 - Do not modify the product in any way. Doing so voids the warranty.
 - Use the product only for the intended purpose.
 - Do not use the product in the immediate vicinity of heaters, other heat sources or in direct sunlight.
 - As with all electrical products, this device should be kept out of the reach of children.
 - Only use the article under moderate climatic conditions.
 - Do not use the product in a damp environment and avoid splashing water.
 - The product is intended only for use inside buildings.

Risk of electric shock



- Do not open the device or continue to operate it if it becomes damaged.
- Do not use the product if the AC adapter, adapter cable or power cable is damaged.
- Do not attempt to service or repair the product yourself. Leave any and all service work to qualified experts.

Do not place any bank or similar cards with magnetic strips or magnetically sensitive objects on the product. The data on the cards could be damaged or completely deleted.



Warning



Ensure that there are no metal parts (e.g. metal plate for magnetic holders) on the back of your device. Metal heats up significantly in the field of an induction charger and can damage your device and/or the charger.

4. Start-up and operation

Warning



- Only operate the product from a socket that has been approved for the device. The socket must be installed close to the product and must be easily accessible.
- Disconnect the product from the power supply using the On/Off switch – if this is not available, unplug the power cord from the socket.
- If using a multi-socket power strip, make sure that the total power consumption of all connected devices does not exceed the power strip's maximum throughput rating.
- If you will not be using the product for a prolonged period, disconnect it from mains power.

Note



- To be able to charge your device via the wireless charger, it must be compatible with induction charging technology. For more information, please refer to the operating instructions of your device.
- Note that mobile phone cases, covers, etc., and other materials between the wireless charger and the back of your device may interfere with or even prevent the charging process.

-
- Fold the **stand** (4) in or out, depending on whether you want to use it flat as an inductive charger or as a stand.
 - Connect the enclosed USB-C cable with the **USB-C input** (1) on the inductive charger and the USB output on the enclosed quick-charging device. When doing so, consult the operating instructions for the USB charger.

Note



- The maximum charging current of up to 15 W is guaranteed with the enclosed Qualcomm quick-charging device.
- An active power supply is confirmed by the **status LED** (2) lighting up red.

Warning



Do not use defective chargers or USB ports and do not attempt to repair them.

- Place your device with its back on the inductive charger (B).
- The charging process begins as soon as an effective induction field has been established. The **status LED** (2) lights up pulsing blue. The current charge status is displayed on your device.
- If no induction connection can be established, change the position of your device if necessary (B).
- The charging process ends automatically once your device's battery is fully charged. The **status LED** (2) goes out.

Note



The LED display can, if required (e.g. so as not to be disturbed at night) be activated or deactivated using the touch sensor for the LED display (3) located on the back.

5. Care and maintenance

Only clean this product with a slightly damp, lint-free cloth and do not use aggressive cleaning agents. Ensure that no water is able to enter the product.

Note





Disconnect the device from the mains before cleaning and during prolonged periods of non-use.

6. Warranty Disclaimer

Hama GmbH & Co KG assumes no liability and provides no warranty for damage resulting from improper installation/mounting, improper use of the product or from failure to observe the operating instructions and/or safety notes.

7. Technical data

Wireless charger	
Input	5V  2 A / 9V  2 A / 12V  1.67 A
Output (under optimised conditions)	5 W / 7.5 W / 10 W / 15 W max.
Dimensions	137.3 x 69.5 x 15.2 mm
Connection	USB-C

8. Recycling information

Note on environmental protection:



Following the implementation of European Directive 2012/19/EU and 2006/66/EU into the national legal systems, the following applies:

electrical and electronic devices as well as batteries must not be disposed of with household waste. Consumers are obliged by law to return electrical and electronic devices as well as batteries to the designated public collection points

or to the point of sale at the end of their service lives. Detailed information on this topic is defined in the national laws of the respective country. This presence of the above symbol on the product, operating instructions or package indicates that the product is subject to these regulations. By recycling, reusing the materials or other forms of utilising old devices/ batteries, you are making an important contribution to protecting our environment.

9. Declaration of Conformity



Hama GmbH & Co KG hereby declares that the radio equipment type [00187262] complies with Directive 2014/53/EU. The full text of the EU declaration of conformity is available at the following internet address:

www.hama.com -> 00187262 -> Downloads.

Frequency band(s)	110.256 kHz – 147.436 kHz
Maximum radio-frequency power transmitted	-8.16 dB μ A/m at 10 m

Bedienungselemente und Anzeigen

1. USB-C-Eingang
2. Status-LED
3. Berührungssensor für LED-Anzeige
4. Stand
5. 230V Schnellladegerät

LED-Funktionsanzeige

Stromversorgung	konstant rot
Standby	konstant rot
Ladevorgang	leuchtet pulsierend blau
Lade-Ende	LED erlischt ¹⁾
Fehlermeldung	blinkt abwechselnd rot und blau

¹⁾ Die Anzeige bei Lade-Ende kann herstellerbedingt bei einigen Endgeräten abweichen.

Vielen Dank, dass Sie sich für ein Hama Produkt entschieden haben!
Nehmen Sie sich Zeit und lesen Sie die folgenden Anweisungen und Hinweise zunächst ganz durch. Bewahren Sie diese Bedienungsanleitung anschließend an einem sicheren Ort auf, um bei Bedarf darin nachschlagen zu können. Sollten Sie das Gerät veräußern, geben Sie diese Bedienungsanleitung an den neuen Eigentümer weiter.

1. Erklärung von Warnsymbolen und Hinweisen

Gefahr eines elektrischen Schlages



Dieses Symbol weist auf eine Berühungsgefahr mit nicht isolierten Teilen des Produktes hin, die möglicherweise eine gefährliche Spannung von solcher Höhe führen, dass die Gefahr eines elektrischen Schlags besteht.

Warnung



Wird verwendet, um Sicherheitshinweise zu kennzeichnen oder um Aufmerksamkeit auf besondere Gefahren und Risiken zu lenken.

Hinweis



Wird verwendet, um zusätzlich Informationen oder wichtige Hinweise zu kennzeichnen.

2. Packungsinhalt

- Kabelloses Ladegerät „Qi-FC15S“ für Smartphones
- 1x 230V Schnellladegerät (bitte 2. Bedienungsanleitung beachten)
- 1x USB-C-Kabel
- diese Bedienungsanleitung

3. Sicherheitshinweise

- Schützen Sie das Produkt vor Schmutz, Feuchtigkeit und Überhitzung und verwenden Sie es nur in trockenen Umgebungen.
- Lassen Sie das Produkt nicht fallen und setzen Sie es keinen heftigen Erschütterungen aus.
- Betreiben Sie das Produkt nicht außerhalb seiner in den technischen Daten angegebenen Leistungsgrenzen.
- Benutzen Sie das Produkt nicht in Bereichen, in denen elektronische Produkte nicht erlaubt sind.
- Achten Sie darauf, dass das Produkt nicht durch Textilien, Metall- oder sonstige Gegenstände abgedeckt wird, um Schäden durch Überhitzung zu vermeiden.
- Entsorgen Sie das Verpackungsmaterial gemäß den örtlich gültigen Entsorgungsvorschriften.
- Nehmen Sie keine Veränderungen am Produkt vor. Dadurch verlieren Sie jegliche Gewährleistungsansprüche.
- Verwenden Sie das Produkt ausschließlich für den dazu vorgesehenen Zweck.
- Betreiben Sie das Produkt nicht in unmittelbarer Nähe der Heizung, anderer Hitzequellen oder in direkter Sonneneinstrahlung.
- Dieses Produkt gehört, wie alle elektrischen Produkte, nicht in Kinderhände!
- Verwenden Sie den Artikel nur unter moderaten klimatischen Bedingungen.
- Verwenden Sie das Produkt nicht in einer feuchten Umgebung und vermeiden Sie Spritzwasser.
- Das Produkt ist nur für den Gebrauch innerhalb von Gebäuden vorgesehen.

Gefahr eines elektrischen Schlages



- Öffnen Sie das Produkt nicht und betreiben Sie es bei Beschädigungen nicht weiter.
- Verwenden Sie das Produkt nicht, wenn der AC-Adapter, das Adapterkabel oder die Netzleitung beschädigt sind.
- Versuchen Sie nicht, das Produkt selbst zu warten oder zu reparieren. Überlassen Sie jegliche Wartungsarbeit dem zuständigen Fachpersonal.

Legen Sie keine EC- oder ähnliche Karten mit Magnetstreifen sowie magnetisch empfindliche Gegenstände auf das Produkt. Die Daten auf den Karten können beschädigt oder gelöscht werden.



Warnung



Stellen Sie sicher, dass sich auf der Rückseite Ihres Endgerätes keine Metallteile (z.B. Metallplatte für Magnethalter) befinden. Metall erwärmt sich im Feld des Induktionsladegerätes sehr stark und kann Ihr Endgerät und/oder das Ladegerät beschädigen.

4. Inbetriebnahme und Betrieb

Warnung



- Betreiben Sie das Produkt nur an einer dafür zugelassenen Steckdose. Die Steckdose muss in der Nähe des Produktes angebracht und leicht zugänglich sein.
- Trennen Sie das Produkt mittels des Ein-/Ausschalters vom Netz – wenn dieser nicht vorhanden ist, ziehen Sie die Netzleitung aus der Steckdose.
- Achten Sie bei Mehrfachsteckdosen darauf, dass die angeschlossenen Verbraucher die zulässige Gesamtleistungsaufnahme nicht überschreiten.
- Trennen Sie das Produkt vom Netz, wenn Sie es längere Zeit nicht benutzen.

Hinweis



- Um Ihr Endgerät über das kabellose Ladegerät laden zu können, muss dies kompatibel mit der Induktivladetechnologie sein. Beachten Sie hierzu die Bedienungsanleitung Ihres Endgerätes.
- Beachten Sie, dass Handytaschen, Cover, etc. und sonstige Materialien zwischen dem kabellosen Ladegerät und der Rückseite Ihres Endgerätes den Ladevorgang stören oder sogar verhindern.
- Klappen Sie den **Stand** (4) ein oder aus, je nachdem, ob Sie den Induktivlader flach oder als Stand nutzen wollen.
- Verbinden Sie das beiliegende USB-C-Kabel mit dem **USB-C-Eingang** (1) des Induktivladegeräts und dem USB-Ausgang des beiliegenden Schnellladegeräts. Beachten Sie hierzu die Bedienungsanleitung des USB-Ladegeräts.

Hinweis



- Die maximale Ladeleistung von bis zu 15W wird mit dem beiliegenden Qualcomm Schnellladegerät gewährleistet.
- Die aktive Stromversorgung wird durch rotes Aufleuchten der **Status-LED** (2) bestätigt.

Warnung



Verwenden Sie defekte Ladegeräte oder USB-Anschlüsse generell nicht mehr und versuchen Sie nicht, diese zu reparieren.

- Legen Sie Ihr Endgerät mit der Rückseite auf das Induktivladegerät (B).
- Der Ladevorgang beginnt, sobald ein wirksames Induktionsfeld aufgebaut ist. Die **Status-LED** (2) leuchtet pulsierend blau. Der aktuelle Ladestatus wird auf Ihrem Endgerät angezeigt.
- Kann keine Induktionsverbindung hergestellt werden, verändern Sie ggfs. die Position Ihres Endgerätes (B).
- Der Ladevorgang wird automatisch beendet, wenn der Akku Ihres Endgerätes vollständig geladen ist. Die **Status-LED** (2) erlischt.

Hinweis



Die LED-Anzeige kann nach Bedarf (z. B. um nachts nicht gestört zu werden) mit dem auf der Rückseite befindlichen Berührungssensor für die LED-Anzeige (3) aktiviert bzw. deaktiviert werden.

5. Wartung und Pflege

Reinigen Sie dieses Produkt nur mit einem fusselfreien, leicht feuchten Tuch und verwenden Sie keine aggressiven Reiniger. Achten Sie darauf, dass kein Wasser in das Produkt eindringt.

Hinweis



Trennen Sie das Gerät vor der Reinigung und bei längerem Nichtgebrauch vom Netz.

6. Haftungsausschluss

Die Hama GmbH & Co KG übernimmt keinerlei Haftung oder Gewährleistung für Schäden, die aus unsachgemäßer Installation, Montage und unsachgemäßem Gebrauch des Produktes oder einer Nichtbeachtung der Bedienungsanleitung und/oder der Sicherheitshinweise resultieren.

7. Technische Daten

Kabelloses Ladegerät	
Eingang	5V $\overline{\text{---}}$ 2A / 9V $\overline{\text{---}}$ 2A / 12V $\overline{\text{---}}$ 1,67A
Ausgang (unter optimierten Bedingungen)	5W / 7,5W / 10W / 15W max.
Maße	137,3 x 69,5 x 15,2 mm
Anschluss	USB-C

8. Entsorgungshinweise

Hinweis zum Umweltschutz:



Ab dem Zeitpunkt der Umsetzung der europäischen Richtlinien 2012/19/EU und 2006/66/EG in nationales Recht gilt folgendes:

Elektrische und elektronische Geräte sowie Batterien dürfen nicht mit dem Hausmüll entsorgt werden. Der Verbraucher ist gesetzlich verpflichtet, elektrische und elektronische Geräte sowie Batterien am Ende ihrer Lebensdauer an den

dafür eingerichteten, öffentlichen Sammelstellen oder an die Verkaufsstelle zurückzugeben.

Einzelheiten dazu regelt das jeweilige Landesrecht. Das Symbol auf dem Produkt, der Gebrauchsanleitung oder der Verpackung weist auf diese Bestimmungen hin. Mit der Wiederverwertung, der stofflichen Verwertung oder anderen Formen der Verwertung von Altgeräten/Batterien leisten Sie einen wichtigen Beitrag zum Schutz unserer Umwelt.

9. Konformitätserklärung



Hiermit erklärt die Hama GmbH & Co KG, dass der Funkanlagentyp [00187262] der Richtlinie 2014/53/EU entspricht. Der vollständige Text der EU-Konformitätserklärung ist unter der folgenden Internetadresse verfügbar:

www.hama.com -> 00187262 -> Downloads.

Frequenzband/Frequenzbänder	110.256 kHz – 147.436 kHz
Abgestrahlte maximale Sendeleistung	-8.16 dBμA/m bei 10 m

Éléments de commande et d'affichage

1. Entrée USB-C
2. LED d'état
3. Capteur de contact pour affichage LED
4. Pied
5. Chargeur rapide 230 V

Affichage du fonctionnement par LED

Alimentation en électricité	Rouge fixe
Veille	Rouge fixe
Processus de charge	S'allume par impulsions en bleu
Fin de la charge	La LED s'éteint ¹⁾
Message d'erreur	Clignote alternativement en rouge et bleu

¹⁾ L'affichage lors de la fin du chargement peut varier selon le fabricant sur certains appareils.

Nous vous remercions d'avoir choisi un produit Hama !

Veuillez prendre le temps de lire l'ensemble des remarques et consignes suivantes. Veuillez conserver ce mode d'emploi à portée de main afin de pouvoir le consulter en cas de besoin. Transmettez-le au nouveau propriétaire avec l'appareil le cas échéant.

1. Explication des symboles d'avertissement et des remarques

Risque d'électrocution



Ce symbole indique un risque de contact avec des parties non isolées du produit susceptibles de conduire un courant électrique capable de provoquer une électrocution.

Avertissement



Ce symbole est utilisé pour indiquer des consignes de sécurité ou pour attirer votre attention sur des dangers et risques particuliers.

Remarque



Ce symbole est utilisé pour indiquer des informations supplémentaires ou des remarques importantes.

2. Contenu de l'emballage

- Chargeur sans fil "QI-FC15S" pour smartphones
- 1 x chargeur rapide 230 V (veuillez consulter 2. Mode d'emploi)
- 1 câble USB-C
- Le présent mode d'emploi

3. Consignes de sécurité

- Protégez le produit de toute saleté, humidité, surchauffe et utilisez-le uniquement dans des environnements secs.
- Protégez le produit des secousses violentes et évitez tout choc ou toute chute.
- N'utilisez pas le produit en dehors des limites de puissance indiquées dans les caractéristiques techniques.
- N'utilisez pas le produit dans des zones où les produits électroniques ne sont pas autorisés.
- Veillez à ce que le produit ne soit pas recouvert de textiles, d'objets en métaux ou autres afin d'éviter tout dommage dû à une surchauffe.
- Recyclez les matériaux d'emballage conformément aux prescriptions locales en vigueur.
- N'apportez aucune modification au produit. Des modifications vous feraient perdre vos droits de garantie.
- L'emploi du produit est exclusivement réservé à sa fonction prévue.
- N'utilisez pas le produit à proximité immédiate d'un chauffage, d'autres sources de chaleur ou à la lumière directe du soleil.
- Cet appareil, comme tout appareil électrique, doit être gardé hors de portée des enfants !
- Utilisez l'article dans des conditions climatiques modérées uniquement.
- N'utilisez pas l'appareil dans un environnement humide et évitez les projections d'eau.
- Le produit est exclusivement prévu pour une utilisation à l'intérieur d'un bâtiment.

Risque d'électrocution



- Ne tentez pas d'ouvrir le produit en cas de détérioration et cessez de l'utiliser.
- N'utilisez pas le produit lorsque l'adaptateur, le câble de connexion ou le câble d'alimentation sont endommagés.
- Ne tentez pas de réparer le produit vous-même ni d'effectuer des travaux d'entretien. Déléguez tous travaux d'entretien à des techniciens qualifiés.

Ne placez aucune carte bancaire ou similaire munie d'une piste magnétique ainsi que d'objets sensibles au magnétisme sur le produit.
Les données des cartes sont susceptibles d'être endommagées, voire supprimées.



Avertissement



Assurez-vous qu'aucune pièce métallique ne se trouve au dos de l'appareil (par ex. plaque métallique pour support magnétique). Le métal chauffe très fortement dans la zone du chargeur à induction et peut endommager l'appareil et/ou le chargeur.

4. Mise en service et fonctionnement

Avertissement



- Branchez l'appareil uniquement à une prise de courant appropriée. La prise de courant doit être située à proximité de l'appareil et doit être facilement accessible.
- Coupez l'appareil du secteur à l'aide de l'interrupteur - débranchez la prise de courant en cas d'absence d'interrupteur.
- En cas de prises multiples, veillez à ce que les appareils consommateurs branchés ne dépassent pas la puissance absorbée totale admissible.
- Débranchez l'appareil si vous ne l'utilisez pas sur une période prolongée.

Remarque



- Afin de pouvoir charger l'appareil sur le chargeur sans fil, celui-ci doit être compatible avec la technologie de charge par induction. Veuillez consulter le mode d'emploi de votre appareil à ce sujet.
- Veillez à ce que les housses pour portable, les coques de protection, etc., et autres matériels situés entre le chargeur sans fil et le dos de l'appareil ne gênent pas ou n'empêchent pas le processus de charge.
- Repliez ou dépliez le **piéd** (4) selon que vous souhaitez utiliser le chargeur à induction en position horizontale ou comme support vertical.
- Raccordez le câble USB-C fourni à l'entrée **USB-C** (1) du chargeur à induction et à la sortie USB du chargeur rapide fourni. Reportez-vous pour ce faire au mode d'emploi du chargeur USB.

Remarque



- La puissance de charge maximale allant jusqu'à 15 W est garantie avec le chargeur rapide Qualcomm fourni.
- L'alimentation active en électricité est confirmée par l'allumage en rouge de la **LED d'état** (2).

Avertissement



N'utilisez plus des chargeurs ou des ports USB défectueux et n'essayez pas de les réparer.

- Placez votre appareil avec le dos sur le chargeur à induction (B).
- Le processus de charge commence dès qu'un champ d'induction efficace est obtenu. La **LED d'état** (2) s'allume ensuite par impulsions en bleu. Le statut de charge actuel est affiché sur votre appareil.
- Si aucune connexion par induction ne peut être établie, changez, éventuellement, la position de votre appareil (B).
- Le processus de charge se termine automatiquement lorsque la batterie de votre appareil est entièrement chargée. La **LED d'état** (2) s'éteint.

Remarque



L'affichage LED peut, si besoin, (par exemple pour ne pas être dérangé la nuit) être activé ou désactivé grâce au capteur de contact de l'affichage LED (3) se trouvant au dos.

5. Soins et entretien

Nettoyez le produit uniquement à l'aide d'un chiffon non pelucheux légèrement humide ; évitez tout détergent agressif. Veillez à ce qu'aucun liquide ne pénètre dans le produit.

Remarque



Débranchez l'appareil du secteur avant de le nettoyer et en cas d'inutilisation prolongée.

6. Exclusion de garantie

La société Hama GmbH & Co KG décline toute responsabilité en cas de dommages provoqués par une installation, un montage ou une utilisation non conformes du produit ou encore provoqués par le non-respect des consignes du mode d'emploi et/ou des consignes de sécurité.

Elementos de control e indicadores

1. Entrada USB-C
2. LED de estado
3. Sensor táctil para el indicador LED
4. Soporte
5. Cargador rápido de 230 V

Indicador LED de funcionamiento

Alimentación de corriente	Constantemente en rojo
Modo de reposo	Constantemente en rojo
Proceso de carga	Se ilumina de manera pulsante en color azul
Fin de la carga	El LED se apaga ¹⁾
Mensaje de error	Parpadea en rojo y azul alternamente

¹⁾ La indicación al final de la carga puede diferir en algunos terminales según el fabricante.

Le agradecemos que se haya decidido por un producto de Hama.

Tómese tiempo y lea primero las siguientes instrucciones e indicaciones. Después, guarde estas instrucciones de manejo en un lugar seguro para poder consultarlas cuando sea necesario. Si vende el aparato, entregue estas instrucciones de manejo al nuevo propietario.

1. Explicación de los símbolos de aviso y de las indicaciones

Peligro de sufrir una descarga eléctrica



Este símbolo hace referencia al peligro de contacto con partes no aisladas del producto que pueden conducir una tensión peligrosa de una intensidad tal que puede provocar una descarga eléctrica.

Aviso



Se utiliza para identificar indicaciones de seguridad o para llamar la atención sobre peligros y riesgos especiales.

Nota



Se utiliza para indicar información adicional o indicaciones importantes.

2. Contenido del paquete

- Cargador inalámbrico "Qi-FC15S" para smartphones
- 1 cargador rápido 230 V (observar 2º manual de instrucciones)
- 1 cable USB-C
- Este manual de instrucciones

3. Indicaciones de seguridad

- Proteja el producto de la suciedad, la humedad y el sobrecalentamiento y utilícelo solo en entornos secos.
- No deje caer el producto ni lo someta a sacudidas fuertes.

- No utilice el producto fuera de los límites de potencia indicados en los datos técnicos.
- No utilice el producto en áreas donde no se permitan aparatos electrónicos.
- Asegúrese de que el producto no está cubierto por tejidos, metales u otros objetos para evitar daños por sobrecalentamiento.
- Deseche el material de embalaje de conformidad con las normativas locales vigentes en materia de eliminación de desechos.
- No realice cambios en el producto. Esto conllevaría la pérdida de todos los derechos de la garantía.
- Utilice el producto exclusivamente para el fin previsto.
- No utilice el producto junto a sistemas de calefacción, otras fuentes de calor ni expuesto a la luz solar directa.
- Este producto, como todos los productos eléctricos, no debe estar en manos de los niños.
- Use el artículo únicamente cuando las condiciones climáticas sean moderadas.
- No utilice el producto en entornos húmedos y evite el contacto con las salpicaduras de agua.
- Este producto solo está previsto para usarlo en el interior de edificios.

Peligro de sufrir una descarga eléctrica



- No abra el producto ni siga utilizándolo en caso de presentar daños.
- No utilice el producto si el adaptador de corriente alterna, el cable adaptador o el cable de alimentación están dañados.
- No intente mantener ni reparar el producto por cuenta propia. Encomiende cualquier trabajo de mantenimiento al personal especializado competente.

No coloque tarjetas EC o similares con tiras magnéticas ni objetos magnéticamente sensibles en el producto. Los datos de las tarjetas pueden sufrir deterioros o incluso borrarse por completo.



Aviso



Asegúrese de que no haya ninguna pieza metálica (por ejemplo, placa metálica para soporte magnético) en la parte trasera de su terminal. El metal se calienta con mucha fuerza en el campo del cargador de inducción y puede dañar su terminal y/o el cargador.

4. Puesta en marcha y funcionamiento

Aviso



- Utilice el producto solo conectado a una toma de corriente autorizada. La toma de corriente debe estar colocada cerca del producto; asimismo, debe ser fácilmente accesible.
- Desconecte el producto de la red eléctrica mediante el interruptor de encendido y apagado (de no existir este, desenchufe el cable de alimentación de la toma de corriente).
- Si dispone de tomas de corriente múltiples, asegúrese de que los aparatos eléctricos conectados no sobrepasen el consumo total de potencia admisible.
- Desconecte el producto de la red si no va a utilizarlo durante un tiempo prolongado.

Nota



- Para poder cargar el terminal a través del cargador inalámbrico, este debe ser compatible con la tecnología de carga inductiva. Observe también las instrucciones de uso de su terminal.
- Tenga en cuenta que las fundas para teléfono móvil, cubiertas, etc. y otros materiales que se encuentran entre el cargador inalámbrico y la parte trasera del terminal pueden interferir o incluso impedir el proceso de carga.
- Despliegue o pliegue el **soporte** (4) en función de si quiere utilizar el cargador inductivo en horizontal o vertical.
- Conecte el cable USB-C con la **entrada USB-C** (1) del cargador inductivo y la salida USB del cargador rápido suministrado. Tenga en cuenta las instrucciones de uso del cargador USB.

Nota



- El rendimiento de carga máximo de hasta 15 W se garantiza con el cargador rápido Qualcomm suministrado.
- La iluminación en rojo del **LED de estado** (2) confirma la alimentación de corriente activa.

Aviso



No utilice cargadores ni conexiones USB defectuosos; asimismo, no intente repararlos.

- Ponga su terminal con la parte trasera situada sobre el cargador inductivo (B).
- La carga comienza tan pronto como se establece un campo de inducción efectivo. El **LED de estado** (2) se ilumina de manera pulsante en color azul. El estado de carga actual se muestra en su terminal.
- Si no se puede establecer ninguna conexión de inducción, cambie la posición de su terminal (B).
- El proceso de carga finaliza automáticamente cuando la batería de su terminal está completamente cargada. Los **LED de estado** (2) se apaga.

Nota



El indicador LED se puede activar o desactivar a discreción (por ejemplo, para no ser molestado por la noche) con el sensor táctil del indicador LED (3) situado en la parte trasera.

5. Mantenimiento y cuidado

Limpie este producto solo con un paño ligeramente humedecido que no deje pelusas y no utilice detergentes agresivos. No deje que entre agua en el producto.

Nota





Desenchufe el aparato de la red eléctrica después de limpiarlo y si no va usarlo durante mucho tiempo.

6. Exclusión de responsabilidad

La empresa Hama GmbH & Co KG no se responsabiliza ni concede garantía alguna por los daños que se deriven de una instalación, montaje o manejo incorrectos del producto o por la inobservancia de las instrucciones de uso o de las indicaciones de seguridad.

7. Datos técnicos

Cargador inalámbrico	
Entrada	5V  2 A / 9V  2 A / 12V  1,67 A
Salida (en condiciones óptimas)	5 W / 7,5 W / 10 W / 15 W máx.
Medidas	137,3 x 69,5 x 15,2 mm
Conexión	USB-C

8. Instrucciones para desecho y reciclaje

Nota sobre la protección medioambiental:



Desde la implementación de la Directiva europea 2012/19/UE y 2006/66/CE en el sistema legislativo nacional, se aplica lo siguiente:

Los aparatos eléctricos y electrónicos, así como las pilas y los acumuladores, no se deben eliminar junto con la basura doméstica. El usuario está legalmente obligado a llevar los aparatos eléctricos y electrónicos, así como las pilas y los acumuladores a los puntos de recogida públicos o a devolverlos al punto de venta donde los adquirió al final de su vida útil. Las particularidades al respecto están estipuladas en las distintas legislaciones nacionales. El símbolo ubicado sobre el producto, en las instrucciones de uso o en el embalaje hace referencia a las disposiciones legales mencionadas. Gracias al reciclaje, la recuperación de materiales u otras formas de recuperación de residuos de aparatos eléctricos y electrónicos y pilas y acumuladores usados, usted contribuye de manera importante a la protección de nuestro medio ambiente.

9. Declaración de conformidad



Por la presente, la empresa Hama GmbH & Co KG declara que el tipo de equipo radioeléctrico [0 0187262] es conforme con la Directiva 2014/53/UE. El texto completo de la declaración UE de conformidad está disponible en la siguiente

dirección de Internet:

www.hama.com -> 00187262 -> Downloads.

Banda o bandas de frecuencia	110.256 kHz – 147.436 kHz
Potencia máxima de radiofrecuencia	-8.16 dBμA/m a 10 m

Элементы управления и индикаторы

1. Вход USB-C
2. Светодиодный индикатор состояния
3. Датчик касания для светодиодной индикации
4. Подставка
5. Устройство быстрой зарядки 230 В

Светодиодная индикация

Электропитание	постоянно горит красным
Режим ожидания	постоянно горит красным
Процесс зарядки	постоянно мигает синим
Окончание процесса зарядки	светодиод гаснет ¹⁾
Сообщение об ошибке	попеременно мигает красным и синим

¹⁾ У оконечных устройств некоторых производителей индикация окончания процесса зарядки может отличаться от описанной здесь.

Благодарим вас за то, что вы выбрали продукт Noma!
Перед использованием внимательно прочтите следующие инструкции и указания.
Храните данное руководство по эксплуатации в надежном месте, чтобы в случае необходимости у вас всегда был доступ к нему. При продаже устройства передайте руководство новому владельцу.

1. Пояснения к предупреждающим знакам и указаниям

Опасность поражения электрическим током



Данный символ указывает на опасность соприкосновения с незаизолированными частями изделия под напряжением, которое может привести к поражению электрическим током.

Предупреждение



Используется для обозначения указаний по технике безопасности или для акцентирования внимания на особых опасностях и рисках.

Указание



Используется для дополнительного обозначения информации или важных указаний.

2. Комплект поставки

- Беспроводное зарядное устройство QI-FC15S для смартфонов
- 1 устройство быстрой зарядки 230 В (обратите внимание на 2-е руководство по эксплуатации)
- 1 кабель USB-C
- Данное руководство по эксплуатации

3. Указания по технике безопасности

- Не допускайте загрязнения изделия, защищайте его от влаги и перегрева. Не используйте изделие при высокой влажности.
- Избегайте падения изделия и не подвергайте его сильным вибрациям.
- При использовании изделия не допускайте превышения предела мощности, указанного в технических характеристиках.
- Не применяйте в запретных зонах.
- Не накрывайте изделие тканью, металлическими или иными предметами во избежание его перегрева.
- Сразу утилизируйте упаковочный материал согласно действующим местным предписаниям по утилизации.
- Не вносите в изделие конструктивные изменения. В результате этого любые гарантийные обязательства теряют свою силу.
- Используйте изделие исключительно в предусмотренных целях.
- Не используйте изделие в непосредственной близости от систем отопления, других источников тепла или под прямыми солнечными лучами.
- Данное изделие, как и все электрические приборы, следует беречь от детей!
- Используйте изделие только при приемлемых климатических условиях.
- Не используйте изделие во влажной среде, избегайте брызг.
- Изделие предназначено только для использования в помещении.

Опасность поражения электрическим током



- Не вскрывайте изделие и не используйте его при наличии повреждений.
- Не используйте изделие при повреждении адаптера переменного тока, кабеля адаптера или сетевого кабеля.
- Не пытайтесь самостоятельно выполнять техническое обслуживание или ремонт изделия. Ремонт разрешается производить только квалифицированному персоналу.

Не кладите на изделие банковские и аналогичные карты с магнитной полосой, а также чувствительные к магнитному полю предметы. Это может привести к повреждению карт или удалению сохраненной на них информации.



Предупреждение



Убедитесь, что на обратной стороне вашего оконечного устройства нет металлических элементов (например, металлической пластины для магнитного держателя). Металл очень сильно нагревается в поле индукционного зарядного устройства и может повредить зарядное устройство.

4. Ввод в эксплуатацию и режим работы

Предупреждение



- Для подключения изделия используйте только розетку, разрешенную для использования. Розетка должна располагаться вблизи изделия и быть легко доступна.
- Отсоедините изделие от сети с помощью переключателя при отсутствии напряжения в сети, отсоедините сетевой кабель от розетки.

- При наличии блока штепсельных розеток следите за тем, чтобы общая потребляемая мощность подключенных электроприборов не превышала допустимое значение.
- Отсоедините изделие от сети в случае, если вы его не используете в течение продолжительного времени.

Указание



- Чтобы зарядить оконечное устройство с помощью беспроводного зарядного устройства, оно должно быть совместимо с технологией индукционной зарядки. Соблюдайте соответствующие указания руководства по эксплуатации вашего оконечного устройства.
- Примите во внимание, что чехлы для мобильных телефонов, наклейки и иные материалы, используемые между беспроводным зарядным устройством и обратной стороной вашего оконечного устройства могут вызвать неполадки в процессе зарядки или помешать зарядке.
- Разложите или сложите **подставку** (4) в зависимости от того, как вы будете использовать индукционное зарядное устройство — в горизонтальном или вертикальном положении.
- Соедините прилагаемый кабель USB-C со входом **USB-C** (1) на индукционном зарядном устройстве и USB-выходом прилагаемого устройства быстрой зарядки. Соблюдайте указания в руководстве по эксплуатации зарядного USB-устройства.

Указание



- Максимальная зарядная мощность до 15 Вт возможна благодаря прилагаемому устройству быстрой зарядки Qualcomm.
- При активной подаче электропитания **светодиодный индикатор состояния** (2) мигает красным.

Предупреждение



Не используйте неисправные зарядные устройства или USB-разъемы и не пытайтесь их ремонтировать.

- Положите оконечное устройство на индукционное зарядное устройство (B) обратной стороной.
- Процесс зарядки начинается тогда, когда установлено активное индукционное поле. **Светодиодный индикатор состояния** (2) мигает синим. Текущий уровень заряда указан на вашем оконечном устройстве.
- Если индукционное соединение не устанавливается, можно изменить положение оконечного устройства (B).
- Процесс зарядки автоматически завершается, когда аккумулятор оконечного устройства полностью заряжен. **Светодиодный индикатор состояния** (2) гаснет.

Указание



При необходимости (например, чтобы не мешал ночью) светодиодный индикатор можно отключать или включать с помощью датчика касания для светодиодных индикаторов (3), который расположен на обратной стороне.

5. Техническое обслуживание и уход

Чистите изделие только с помощью безворсовой, слегка влажной салфетки, не используйте агрессивные чистящие средства. Следите за тем, чтобы в устройство не попадала вода.

Указание



Перед очисткой и при длительном неиспользовании отключите устройство от сети.

6. Освобождение от ответственности

Hama GmbH & Co. KG не несет ответственности за повреждения, возникшие в результате ненадлежащей установки, монтажа и ненадлежащего использования изделия или несоблюдения требований руководства по эксплуатации и/или указаний по технике безопасности.

7. Технические данные

Беспроводное зарядное устройство

Вход	5 В \equiv 2 A / 9 В \equiv 2 A / 12 В \equiv 1,67 A
Выход (при оптимальных условиях)	5 Вт / 7,5 Вт / 10 Вт / 15 Вт макс.
Размеры	137,3 x 69,5 x 15,2 мм
Подключение	USB-C

8. Указания по утилизации

Охрана окружающей среды:



С момента перехода национального законодательства на европейские нормативы 2012/19/EU и 2006/66/EU действительно следующее:
Утилизация электрических и электронных приборов, а также батарей вместе с бытовым мусором не разрешается. Потребитель по закону обязан утилизировать электрические и электронные приборы, а также батареи по истечении срока их годности в специально предназначенных для этого общественных пунктах сбора или в пункте продаж. Детальная регламентация этих требований осуществляется соответствующим местным законодательством. Необходимость соблюдения данных предписаний обозначается особым значком на изделии, инструкции по эксплуатации или упаковке. Сдавая бывшие в употреблении приборы/батарей на переработку, вторичную переработку или на утилизацию в другой форме, вы вносите важный вклад в охрану окружающей среды.

9. Сертификат соответствия

 Настоящим Hama GmbH & Co KG заявляет, что радиооборудование типа [0, 0187262] соответствует требованиям Директивы 2014/53/ЕС. С полным текстом декларации о соответствии требованиям ЕС можно ознакомиться здесь: www.hama.com -> 00187262 -> Downloads.

Диапазон/диапазоны частот	110.256 кГц – 147.436 кГц
Максимальная излучаемая мощность	-8.16 dBμA/m при 10 м

Elementi di comando e indicatori

1. Ingresso USB-C
2. LED di stato
3. Sensore tattile dell'indicatore a LED
4. Supporto
5. Caricabatteria rapido a 230V

Indicatore di funzione a LED

Alimentazione	a luce rossa fissa
Stand-by	a luce rossa fissa
Processo di carica	a luce blu lampeggiante
Fine ricarica	spegnimento del LED ¹⁾
Messaggio d'errore	lampeggia a luce alternante rossa e blu

¹⁾ L'indicazione di fine ricarica può variare da dispositivo a dispositivo.

Grazie per avere acquistato un prodotto Hamal!

Prima di iniziare a utilizzare il prodotto, si prega di prendersi il tempo necessario per leggere le istruzioni e le informazioni descritte di seguito. Custodire quindi il presente libretto in un luogo sicuro e consultarlo qualora si renda necessario. In caso di cessione dell'apparecchio, consegnare anche il presente libretto al nuovo proprietario.

1. Spiegazione dei simboli di avvertenza e delle istruzioni

Pericolo di scarica elettrica



Questo simbolo indica la presenza di pericoli dovuti al contatto con parti del prodotto sotto tensione, di entità tale da comportare il rischio di scarica elettrica.

Attenzione



Contraddistingue le istruzioni di sicurezza o richiama l'attenzione su particolari rischi e pericoli.

Nota



Contraddistingue informazioni supplementari o indicazioni importanti.

2. Contenuto della confezione

- Caricabatteria wireless "Qi-FC15S" per smartphone
- 1x caricabatteria rapido a 230V (seguire il 2° libretto di istruzioni)
- 1x cavo USB-C
- Il presente libretto di istruzioni

3. Istruzioni di sicurezza

- Proteggere il prodotto dallo sporco, dall'umidità e dal surriscaldamento e utilizzarlo soltanto in ambienti asciutti.
- Non far cadere il prodotto e non esporlo a urti.
- Non utilizzare il prodotto oltre i limiti di potenza indicati nei dati tecnici.

- Non utilizzare il prodotto in ambienti dove non è consentito l'uso di strumenti elettronici.
- Non coprire il prodotto con tessuti, oggetti di metallo o di altro tipo per evitare danneggiamenti dovuti a surriscaldamento.
- Smaltire il materiale d'imballaggio in conformità alle prescrizioni locali vigenti.
- Non apportare modifiche al prodotto. In tal caso decade ogni diritto di garanzia.
- Utilizzare il prodotto soltanto per gli scopi previsti.
- Non collocare il prodotto nelle immediate vicinanze del riscaldamento, di fonti di calore o alla luce diretta del sole.
- Come tutte le apparecchiature elettriche, tenere il prodotto fuori dalla portata dei bambini!
- Utilizzare il prodotto soltanto in condizioni climatiche moderate.
- Non utilizzare il prodotto in ambienti umidi e proteggerlo dagli spruzzi d'acqua.
- Il prodotto è previsto per l'uso in ambienti chiusi.

Pericolo di scarica elettrica



- Non aprire il prodotto e cessarne l'utilizzo se presenta danneggiamenti.
- Non utilizzare il prodotto qualora l'adattatore AC, il cavo adattatore o quello di alimentazione siano danneggiati.
- Non effettuare interventi di manutenzione e riparazione sul prodotto di propria iniziativa. Fare eseguire i lavori di riparazione soltanto da operatori specializzati.

Non appoggiare sul prodotto carte bancomat o di altro tipo con banda magnetica,



nonché oggetti magneticamente sensibili.

I dati contenuti sulle carte possono venire danneggiati o andare persi.

Attenzione



Assicurarsi che sul lato posteriore del dispositivo non vi siano applicati elementi metallici (ad es. piastrina metallica per supporti magnetici). Il metallo genera elevato calore nel campo del caricabatteria a induzione e può danneggiare il dispositivo e/o il caricabatteria stesso.

4. Messa in funzione e utilizzo

Attenzione



- Utilizzare il prodotto collegandolo a una presa elettrica conforme. La presa elettrica deve trovarsi nelle vicinanze del prodotto ed essere facilmente accessibile.
- Scollegare il prodotto dalla rete elettrica tramite il pulsante di accensione/spegnimento. Se non è disponibile, disconnettere il cavo di alimentazione dalla presa elettrica.
- Se si utilizzano prese multiple, prestare attenzione che le utenze collegate non superino l'assorbimento di potenza totale consentito.
- Scollegare il prodotto dalla rete elettrica in caso di inutilizzo prolungato.

Nota



- Per poterlo caricare tramite il caricabatteria wireless, il dispositivo deve essere compatibile con la tecnologia di ricarica induttiva. Seguire a questo proposito le istruzioni d'uso del dispositivo.
- Si osservi che la presenza di custodie, cover, ecc. tra il caricabatteria wireless e il lato posteriore del dispositivo possono interferire o addirittura impedire il processo di ricarica.

-
- Aprire o chiudere il **supporto** (4) a seconda se si vuole utilizzare il caricabatteria induttivo in piano o come supporto.
 - Collegare il cavo USB-C in dotazione all'**ingresso USB-C** (1) del caricabatteria a induzione e all'uscita USB del caricabatteria rapido in dotazione. Seguire le istruzioni d'uso del caricabatteria USB utilizzato.

Nota



- Il caricabatteria rapido Qualcomm in dotazione garantisce la potenza di ricarica massima di 15 W.
- L'accensione a luce rossa fissa del **LED di stato** (2) indica che è attiva l'alimentazione di corrente.

Attenzione



Non utilizzare caricabatteria o prese USB guasti e non effettuare tentativi di riparazione.

- Disporre il dispositivo con il lato posteriore sul caricabatteria induttivo (B).
- Il processo di carica inizia non appena viene a crearsi un campo induttivo idoneo. Il **LED di stato** (2) si accende a luce lampeggiante blu. Il livello di carica viene indicato sul dispositivo.
- Qualora non venga stabilita una connessione induttiva, provare a cambiare la posizione del dispositivo (B).
- Il processo di ricarica termina automaticamente quando la batteria del dispositivo è completamente carica. Il **LED di stato** (2) si spegne.

Nota



Se necessario (ad es. per non essere disturbati di notte), l'indicatore a LED può essere disattivato con il sensore tattile (3) disposto sul lato posteriore.

5. Cura e manutenzione

Pulire il presente prodotto servendosi di un panno anti-pelucchi leggermente umido, senza utilizzare detergenti aggressivi. Fare attenzione che nel prodotto non penetri acqua.

Nota





Prima di pulirlo e in caso di inutilizzo prolungato disconnettere l'apparecchio dalla presa elettrica.

6. Esclusione di garanzia

Hama GmbH & Co KG declina ogni responsabilità per danni dovuti al montaggio o all'utilizzo scorretto del prodotto, nonché alla mancata osservanza delle istruzioni d'uso e/o di sicurezza.

7. Dati tecnici

Caricabatteria wireless	
Ingresso	5V  2 A / 9V  2 A / 12V  1,67 A
Uscita (in condizioni ottimizzate)	5 W / 7,5 W / 10 W / 15 W max.
Dimensioni	137,3 x 69,5 x 15,2 mm
Presa	USB-C

8. Smaltimento

Informazioni sulla tutela dell'ambiente:



A seguito del recepimento delle direttive europee 2012/19/UE e 2006/66/UE nella legislazione nazionale si applica quanto segue:
non è consentito smaltire le apparecchiature elettriche ed elettroniche e le batterie insieme ai rifiuti domestici. Giunte alla fine del loro ciclo di vita, i consumatori sono obbligati per legge a restituire le apparecchiature elettriche ed elettroniche e le batterie presso i punti di raccolta pubblici competenti o nei punti vendita. I singoli aspetti in materia sono regolati dalle leggi nazionali dei singoli stati. La presenza di questo simbolo sul prodotto, sul manuale di istruzioni o sull'imballaggio indica che esso è soggetto a tali normative. Riciclando, riutilizzando i materiali o utilizzando sotto altra forma i vecchi prodotti/le batterie, darete un importante contributo alla protezione dell'ambiente.

9. Dichiarazione di conformità



Hama GmbH & Co KG dichiara che il tipo di apparecchiatura radio [00187262] è conforme alla direttiva 2014/53/UE. Il testo completo della dichiarazione di conformità UE è disponibile al seguente indirizzo Internet:

www.hama.com -> 00187262 -> Downloads.

Bande di frequenza	110.256 kHz – 147.436 kHz
Massima potenza a radiofrequenza trasmessa	-8.16 dB μ A/m a 10 m

Bedieningselementen en weergaven/indicaties

1. USB-C-ingang
2. Status-led
3. Aanraaksensor voor led-display
4. Standaard
5. 230V snellader

Led-functieweergave

Voeding	constant rood
Stand-by	constant rood
Laadproces	brandt pulserend blauw
Einde van het opladen	Led dooft ¹⁾
Foutmelding	knippert afwisselend rood en blauw

¹⁾ De weergave aan het einde van het opladen kan op sommige apparaten afwijken vanwege de fabrikant.

Hartelijk dank dat u voor een product van Hama hebt gekozen.

Neem de tijd om de volgende aanwijzingen en instructies volledig door te lezen. Berg deze gebruiksaanwijzing vervolgens op een goede plek op zodat u hem als naslagwerk kunt gebruiken. Mocht u het toestel verkopen, geeft u dan ook deze gebruiksaanwijzing aan de nieuwe eigenaar.

1. Verklaring van waarschuwingssymbolen en instructies**Gevaar voor een elektrische schok**

Dit symbool duidt op gevaar bij aanraking van niet-geïsoleerde onderdelen van het product, welke mogelijk onder een zodanig gevaarlijke spanning staan, dat het gevaar voor een elektrische schok aanwezig is.

Waarschuwing

Wordt gebruikt om veiligheidsinstructies te markeren of om op bijzondere gevaren en risico's te attenderen.

Aanwijzing

Wordt gebruikt om extra informatie of belangrijke aanwijzingen te markeren.

2. Inhoud van de verpakking

- Draadloze oplader "QI-FC15S" voor smartphones
- 1x 230V snellader (lees de 2e gebruiksaanwijzing)
- 1x USB-C-kabel
- Deze gebruiksaanwijzing

3. Veiligheidsinstructies

- Bescherm het product tegen vuil, vocht en oververhitting en gebruik het alleen in droge omgevingen.
- Laat het product niet vallen en stel het niet bloot aan zware schokken of stoten.
- Gebruik het product niet buiten de in de technische gegevens vermelde vermogensgrenzen.
- Gebruik het product niet op plaatsen waar elektronische producten niet zijn toegestaan.
- Zorg ervoor dat het product niet door textiel, metaal of andere voorwerpen wordt afgedekt om schade door oververhitting te voorkomen.
- Voer het verpakkingsmateriaal overeenkomstig de lokaal geldende afvoervoorschriften af.
- Verander niets aan het product. Daardoor vervalt elke aanspraak op garantie.
- Gebruik het product alleen voor het beoogde doel.
- Gebruik het product niet in de onmiddellijke nabijheid van de verwarming, andere warmtebronnen of in direct zonlicht.
- Dit product dient, zoals alle elektrische producten, buiten het bereik van kinderen te worden gehouden!
- Gebruik het artikel alleen in gematigde klimatologische omstandigheden.
- Gebruik het product niet in een vochtige omgeving en vermijd spatwater.
- Het product is alleen bedoeld voor gebruik binnenshuis.

Gevaar voor een elektrische schok



- Open het product niet en gebruik het niet meer bij beschadigingen.
- Gebruik het product niet indien de adapter, de adapterkabel of de voedingskabel is beschadigd.
- Probeer het product niet zelf te onderhouden of te repareren. Laat onderhouds- en reparatiewerkzaamheden door vakpersoneel uitvoeren.

Plaats geen pinpassen of soortgelijke kaarten met magnetische strips of magnetisch gevoelige objecten op het product.
De gegevens op de kaarten kunnen beschadigd raken of worden gewist.



Waarschuwing



Verzeker u ervan dat er zich aan de achterkant van uw apparaat geen metalen onderdelen (bijv. metalen plaatje voor magneethouder) bevinden. Metaal wordt in het veld van de inductie-oplader zeer heet en kan uw eindapparaat en/of de oplader beschadigen.

4. Het product in gebruik nemen

Waarschuwing



- Sluit het product alleen aan op een daarvoor geschikt en intact stopcontact. Het stopcontact moet in de buurt van het product zijn aangebracht en goed bereikbaar zijn.
- Het product met behulp van de schakelaar in/uit van het net scheiden - indien er geen schakelaar is, trekt u de voedingskabel aan de stekker uit het stopcontact.
- Let erop dat bij meervoudige stopcontacten de aangesloten verbruikers niet het toegestane totale opgenomen vermogen overschrijden.
- Als u het product gedurende langere tijd niet gebruikt, haal dan de stekker uit het stopcontact.

Aanwijzing



- Om uw eindapparaat via de draadloze oplader op te kunnen laden, moet het compatibel zijn met de inductie-oplaadtechnologie. Raadpleeg hiervoor de gebruiksaanwijzing van uw eindapparaat.
- Houd er rekening mee dat hoesjes voor mobiele telefoons, covers etc. en andere materialen die zich tussen de draadloze oplader en de achterkant van uw apparaat bevinden het oplaadproces verstoren of zelfs verhinderen.
- Klap de **standaard** (4) in of uit, afhankelijk van of u de inductieve oplader plat of als standaard wilt gebruiken.
- Sluit de meegeleverde USB-C-kabel aan op de **USB-C-ingang** (1) van de inductieve oplader en de USB-uitgang van de meegeleverde snellader. Raadpleeg hiervoor de gebruiksaanwijzing van de USB-oplader.

Aanwijzing



- Het maximale laadvermogen van maximaal 15W is gegarandeerd met de meegeleverde Qualcomm-snellader.
- De actieve stroomvoorziening wordt door de rode **status-led** (2) bevestigd.

Waarschuwing



Gebruik nooit defecte opladers of defecte USB-aansluitingen en probeer deze niet te repareren.

- Plaats de achterkant van uw eindapparaat op de inductieve oplader (B).
- Het laadproces begint zodra er een effectief inductieveld is opgebouwd. De **status-led** (2) brandt pulserend blauw. De actuele oplaadstatus wordt op uw apparaat weergegeven.
- Als er geen inductieverbinding kan worden gemaakt, verander dan eventueel de positie van uw eindapparaat (B).
- Het oplaadproces wordt automatisch beëindigd wanneer de accu in uw eindapparaat volledig is opgeladen. De **status-led** (2) dooft.

Aanwijzing



Het led-display kan naar wens worden in- of uitgeschakeld (bijv. om 's nachts niet gestoord te worden) met de aanraaksensor voor het led-display (3) aan de achterzijde.

5. Onderhoud en verzorging

Reinig dit product uitsluitend met een pluisvrije, licht vochtige doek en gebruik geen agressieve reinigingsmiddelen. Let erop dat er geen water in het product terechtkomt.

Aanwijzing





Koppel het apparaat los van het lichtnet voordat u het reinigt en wanneer u het langer niet gebruikt.

6. Uitsluiting aansprakelijkheid

Hama GmbH & Co KG is niet aansprakelijk voor en verleent geen garantie op schade die het gevolg is van ondeskundige installatie, montage en ondeskundig gebruik van het product of het niet in acht nemen van de handleiding en/of veiligheidsinstructies.

7. Technische gegevens

Draadloze oplader	
Ingang	5V  2A / 9V  2A / 12V  1,67A
Uitgang (onder optimale omstandigheden)	5W / 7,5W / 10W / 15W max.
Afmeting	137,3 x 69,5 x 15,2 mm
Aansluiting	USB-C

8. Aanwijzingen over de afvalverwerking

Opmerking over de omgang met het milieu:



Ten gevolge van de invoering van de Europese Richtlijn 2012/19/EU en 2006/66/EU in het nationaal juridisch systeem, is het volgende van toepassing: Elektrische en elektronische apparatuur, zoals batterijen, mag niet met het huisvuil weggegooid worden. Consumenten zijn wettelijk verplicht om elektrische en elektronische apparaten, zoals batterijen, op het einde van gebruik in te dienen bij openbare verzamelplaatsen speciaal opgezet voor dit doeleinde of bij een verkooppunt. Verdere specificaties aangaande dit onderwerp zijn omschreven door de nationale wet van het betreffende land. Dit symbool op het product, de gebruiksaanwijzing of de verpakking duidt erop dat het product onderworpen is aan deze richtlijnen. Door te recyclen, hergebruiken van materialen of andere vormen van hergebruiken van oude toestellen/batterijen, levert u een grote bijdrage aan de bescherming van het milieu.

9. Conformiteitsverklaring

 Hama GmbH & Co KG verklaart hierbij dat dit toestel [00187262] zich in overeenstemming met de essentiële eisen en aan de overige relevante bepalingen van de Richtlijn 2014/53/EU bevindt. De conformiteitsverklaring overeenkomstig de desbetreffende Richtlijn vindt u onder:
www.hama.com -> 00187262 -> Downloads.

Frequentieband(en)	110.256 kHz – 147.436 kHz
Maximaal radiofrequent vermogen	-8.16 dBμA/m bij 10 m

Στοιχεία χειρισμού και ενδείξεις

1. Καλώδιο εισόδου USB-Type-C
2. Λυχνία κατάστασης LED
3. Αισθητήρας αφής για λυχνία LED
4. Κατάσταση
5. Ταχυφορτιστής 230 V

Λυχνία λειτουργίας LED

Παροχή ρεύματος	σταθερό κόκκινο
Αναμονή	σταθερό κόκκινο
Διαδικασία φόρτισης	αναβοσβήνει μπλε
Τέλος φόρτισης	Η λυχνία LED σβήνει ¹⁾
Μήνυμα σφάλματος	αναβοσβήνει εναλλάξ κόκκινο και μπλε

¹⁾ Η ένδειξη μπορεί να διαφέρει σε ορισμένες συσκευές στο τέλος της φόρτισης, ανάλογα με τον κατασκευαστή.

Σας ευχαριστούμε που επιλέξατε ένα προϊόν της Hama!

Αρχικά, αφιερώστε λίγο χρόνο για να διαβάσετε τις παρακάτω οδηγίες και υποδείξεις. Στη συνέχεια, φυλάξτε το εγχειρίδιο οδηγιών σε ασφαλές μέρος για μελλοντική χρήση, αν χρειαστεί. Εάν δώσετε τη συσκευή σε άλλο άτομο, θα πρέπει να παραδώσετε το εγχειρίδιο οδηγιών στον νέο ιδιοκτήτη.

1. Επεξήγηση προειδοποιητικών συμβόλων και υποδείξεων

Κίνδυνος ηλεκτροπληξίας



Το συγκεκριμένο σύμβολο υποδεικνύει τον κίνδυνο επαφής με εξαρτήματα του προϊόντος που δεν έχουν μόνωση και τα οποία μπορεί να διαπερνά επικίνδυνη τάση τέτοιου ύψους, ώστε να υπάρχει κίνδυνος ηλεκτροπληξίας.

Προειδοποίηση



Επισημαίνει προειδοποιήσεις ασφαλείας ή εφιστά την προσοχή σας σε ιδιαίτερους κινδύνους.

Υπόδειξη



Επισημαίνει πρόσθετες πληροφορίες ή σημαντικές υποδείξεις.

2. Περιεχόμενα συσκευασίας

- Ασύρματος φορτιστής "QI-FC15S" για smartphone
- 1x ταχυφορτιστής 230 V (λάβετε υπόψη την ενότητα 2. Εγχειρίδιο οδηγιών)
- 1x καλώδιο USB Type-C
- Το παρόν εγχειρίδιο οδηγιών

3. Προειδοποιήσεις ασφαλείας

- Προστατεύετε το προϊόν από την ακαθαρσία, υγρασία και υπερθέρμανση και χρησιμοποιείτε το προϊόν μόνο σε ξηρά περιβάλλοντα.

- Μην αφήνετε το προϊόν να πέφτει και μην το εκθέτετε σε ισχυρούς κραδασμούς.
- Μην χρησιμοποιείτε το προϊόν εκτός των ορίων απόδοσής του που αναφέρονται στα τεχνικά στοιχεία.
- Μην χρησιμοποιείτε το προϊόν σε περιοχές όπου δεν επιτρέπονται ηλεκτρονικές συσκευές.
- Φροντίστε το προϊόν να μην καλύπτεται από υφάσματα, μεταλλικά ή άλλα αντικείμενα, για να αποφύγετε τη ζημιά από υπερθέρμανση.
- Απορρίψτε τα υλικά συσκευασίας, σύμφωνα με τους ισχύοντες τοπικούς κανονισμούς για την απόρριψη.
- Μην προβαίνετε σε τροποποιήσεις του προϊόντος. Κατ' αυτόν τον τρόπο, παύει να ισχύει η εγγύηση.
- Χρησιμοποιείτε το προϊόν αποκλειστικά και μόνο για τον προβλεπόμενο σκοπό χρήσης του.
- Μην χρησιμοποιείτε το προϊόν κοντά σε θερμαντικά σώματα, άλλες πηγές θέρμανσης ή στην άμεση ηλιακή ακτινοβολία.
- Το συγκεκριμένο προϊόν, όπως και όλα τα ηλεκτρικά προϊόντα, πρέπει να φυλάσσεται μακριά από τα παιδιά!
- Χρησιμοποιείτε το προϊόν μόνο σε ήπιες κλιματικές συνθήκες.
- Μην χρησιμοποιείτε το προϊόν σε υγρό περιβάλλον και αποφεύγετε τις σταγόνες νερού.
- Το προϊόν σχεδιάστηκε για χρήση αποκλειστικά και μόνο εντός κτιρίων.

Κίνδυνος ηλεκτροπληξίας



- Μην ανοίγετε το προϊόν και μη συνεχίζετε να το χρησιμοποιείτε, αν έχουν προκληθεί ζημιές.
- Μη χρησιμοποιείτε το προϊόν, αν ο αντάπτορας AC, το καλώδιο προσαρμογέα ή το τροφοδοτικό έχει βλάβη.
- Μην επιχειρήσετε να προβείτε μόνοι σας σε εργασίες συντήρησης ή επισκευής στο προϊόν. Οι εργασίες συντήρησης πρέπει να γίνονται από εξειδικευμένα άτομα.

Μην τοποθετείτε τραπεζικές ή παρόμοιες κάρτες με μαγνητικές ταινίες πάνω στο προϊόν, ούτε και αντικείμενα με ευαισθησία στους μαγνήτες. Τα δεδομένα της κάρτας μπορεί να υποστούν φθορά ή να διαγραφούν.



Προειδοποίηση



Βεβαιωθείτε ότι στην πίσω πλευρά της συσκευής σας δεν υπάρχουν μεταλλικά εξαρτήματα (π.χ. μεταλλική πλάκα για μαγνητική θήκη). Το μέταλλο θερμαίνεται πολύ στο πεδίο του επαγωγικού φορτιστή και μπορεί να βλάψει τη συσκευή ή/και τον φορτιστή σας.

4. Θέση σε λειτουργία και λειτουργία

Προειδοποίηση



- Χρησιμοποιείτε το προϊόν αποκλειστικά και μόνο με μια κατάλληλη για τον σκοπό αυτό πρίζα. Η πρίζα πρέπει να βρίσκεται κοντά στο προϊόν και να είναι εύκολα προσβάσιμη.
- Αποσυνδέετε το προϊόν από το ρεύμα, χρησιμοποιώντας τον διακόπτη on/off. Αν δεν υπάρχει, αποσυνδέετε το τροφοδοτικό από την πρίζα.
- Εάν χρησιμοποιείτε πολύπριζο, προσέξτε, ώστε οι συνδεδεμένοι καταναλωτές να μην υπερβαίνουν την επιτρεπόμενη συνολική κατανάλωση ενέργειας.
- Αποσυνδέετε το προϊόν από το ρεύμα, όταν δεν το χρησιμοποιείτε για μεγάλο χρονικό διάστημα.

Υπόδειξη



- Για να φορτίσετε τη συσκευή σας με ασύρματο φορτιστή, πρέπει να είναι συμβατή με την τεχνολογία επαγωγικής φόρτισης. Ανατρέξτε στις οδηγίες λειτουργίας της τερματικής συσκευής σας.
- Λάβετε υπόψη ότι οι θήκες κινητών, το κάλυμμα κ.λπ. και άλλα υλικά ανάμεσα στον ασύρματο φορτιστή και την πίσω πλευρά της συσκευής σας μπορεί να παρέμβουν ή και να εμποδίσουν τη διαδικασία φόρτισης.
- Διπλώστε ή ξεδιπλώστε τη **βάση** (4), ανάλογα με το αν θέλετε να χρησιμοποιήσετε τον επαγωγικό φορτιστή στο δάπεδο ή ως βάση.
- Συνδέστε το παρεχόμενο καλώδιο USB-Type-C με την **είσοδο USB Type-C** (1) του επαγωγικού φορτιστή και την έξοδο USB του παρεχόμενου ταχυφορτιστή. Τηρείτε τις οδηγίες χειρισμού του φορτιστή USB.

Υπόδειξη



- Η μέγιστη ισχύς φόρτισης των 15 W είναι εγγυημένη με τον παρεχόμενο ταχυφορτιστή Qualcomm.
- Η ενεργή παροχή ρεύματος επιβεβαιώνεται όταν η **λυχνία κατάστασης LED** (2) ανάβει κόκκινη.

Προειδοποίηση



Μη χρησιμοποιείτε γενικά ελαττωματικούς φορτιστές ή θύρες USB και μην προσπαθείτε να τα επισκευάσετε.

- Τοποθετήστε τη συσκευή σας με την πίσω πλευρά της στον επαγωγικό φορτιστή (B).
- Η διαδικασία φόρτισης ξεκινά όταν δημιουργηθεί ενεργό επαγωγικό πεδίο. Η **λυχνία κατάστασης LED** (2) αναβοσβήνει μπλε. Η τρέχουσα κατάσταση της φόρτισης εμφανίζεται στη συσκευή.
- Εάν δεν δημιουργηθεί επαγωγική σύνδεση, αλλάξτε τη θέση της συσκευής σας (B), εάν χρειάζεται.
- Η διαδικασία φόρτισης ολοκληρώνεται αυτόματα, όταν φορτιστεί πλήρως η επαναφορτιζόμενη μπαταρία της συσκευής σας. Η **λυχνία κατάστασης LED** (2) σβήνει.

Υπόδειξη



Μπορείτε να ενεργοποιήσετε ή να απενεργοποιήσετε τη λυχνία LED (3) (π.χ. για να μην ενοχλείστε το βράδυ), χρησιμοποιώντας τον αισθητήρα αφής για τη λυχνία LED που βρίσκεται στην πίσω πλευρά.

5. Συντήρηση και φροντίδα

Καθαρίστε το προϊόν με ένα ελαφρώς νωπό πανί που δεν αφήνει χνούδια. Μην χρησιμοποιείτε ισχυρά καθαριστικά. Φροντίστε να μην εισέλθει νερό στο προϊόν.

Υπόδειξη



Πριν από τον καθαρισμό και εάν δεν τη χρησιμοποιείτε για μεγάλο χρονικό διάστημα, αποσυνδέετε τη συσκευή από το δίκτυο.

6. Αποποίηση ευθύνης

Η Hama GmbH & Co KG δεν αναλαμβάνει καμία ευθύνη ή εγγύηση για ζημιές οι οποίες προκλήθηκαν από εσφαλμένη εγκατάσταση και συναρμολόγηση, από εσφαλμένη χρήση του προϊόντος ή από μη τήρηση του εγχειριδίου οδηγιών ή/και των προειδοποιήσεων ασφαλείας.

7. Τεχνικά Χαρακτηριστικά

Ασύρματος φορτιστής	
Είσοδος	5V \equiv 2A / 9V \equiv 2A / 12V \equiv 1,67A
Έξοδος (με βελτιωμένες συνθήκες)	έως 5W / 7,5W / 10W / 15W
Διαστάσεις	137,3 x 69,5 x 15,2 mm
Σύνδεση	USB-C

8. Υποδείξεις για την απόρριψη

Υπόδειξη σχετικά με την προστασία περιβάλλοντος:



Από τη στιγμή που η Ευρωπαϊκή Οδηγία 2012/19/EU και 2006/66/EE ενσωματώνεται στο εθνικό δίκαιο ισχύουν τα εξής:

Οι ηλεκτρικές και ηλεκτρονικές συσκευές καθώς και οι μπαταρίες δεν επιτρέπεται να απορρίπτονται στα οικιακά απορρίμματα. Οι καταναλωτές υποχρεούνται από τον νόμο να επιστρέφουν τις ηλεκτρικές και ηλεκτρονικές συσκευές καθώς

και τις μπαταρίες που έχουν φτάσει στο τέλος του κύκλου της ζωής τους στα δημόσια σημεία περισυλλογής που έχουν δημιουργηθεί γι' αυτόν τον σκοπό ή στα σημεία πώλησης. Οι λεπτομέρειες ρυθμίζονται στην εκάστοτε κρατική νομοθεσία. Το σύμβολο πάνω στο προϊόν, στο εγχειρίδιο χρήσης ή στη συσκευασία παραπέμπει σε αυτές τις διατάξεις. Με την ανακύκλωση, την επαναχρησιμοποίηση των υλικών ή με άλλες μορφές αξιοποίησης παλιών συσκευών/μπαταριών συνεισφέρετε σημαντικά στην προστασία του περιβάλλοντος.

9. Δήλωση συμμόρφωσης



Με την παρούσα η Hama GmbH & Co KG δηλώνει ότι ο ραδιοεξοπλισμός [00187262] πληροί τις απαιτήσεις της οδηγίας 2014/53/EE. Το πλήρες κείμενο της δήλωσης συμμόρφωσης EE διατίθεται στην ακόλουθη ιστοσελίδα:

www.hama.com -> 00187262 -> Downloads.

Ζώνη συχνοτήτων/Ζώνες συχνοτήτων	110.256 kHz – 147.436 kHz
Μέγιστη εκπεμπόμενη ισχύς	-8,16 dBμΑ/m στα 10 m

Elementy sterujące i wskaźniki

1. Wejście USB-C
2. Dioda LED stanu
3. Czujnik dotykowy dla wyświetlacza LED
4. Podstawka
5. Ładowarka do szybkiego ładowania 230 V

Wskaźnik LED funkcji

Zasilanie elektryczne	stała czerwona
Tryb gotowości	stała czerwona
Proces ładowania	pulsująca niebieska
Koniec ładowania	dioda LED gaśnie ¹⁾
Komunikat o błędzie	miga na przemian w kolorze czerwonym i niebieskim

¹⁾ Wyświetlacz po zakończeniu ładowania może wyglądać nieco inaczej w przypadku niektórych urządzeń końcowych różnych producentów.

Dziękujemy za zakup produktu firmy Hama!

Prosimy poświęcić czas na przeczytanie niniejszej instrukcji i podanych informacji w całości. Instrukcję należy przechowywać w bezpiecznym miejscu, aby później móc do niej zaglądać. W przypadku odsprzedaży urządzenia należy przekazać niniejszą instrukcję obsługi nowemu właścicielowi.

1. Objaśnienie symboli i instrukcji ostrzegawczych

Ryzyko porażenia prądem



Niniejszy symbol wskazuje na części produktu znajdujące się pod napięciem na tyle wysokim, że istnieje zagrożenie porażenia prądem.

Ostrzeżenie



Niniejszy symbol stosuje się do wskazania zaleceń dotyczących bezpieczeństwa lub w celu zwrócenia uwagi na konkretne zagrożenia i niebezpieczeństwa.

Wskazówka



Niniejszy symbol wskazuje na dodatkowe informacje i istotne uwagi.

2. Zawartość zestawu

- Ładowarka bezprzewodowa „Qi-FC15S” do smartfonów
- 1 x ładowarka do szybkiego ładowania 230 V (przestrzegać drugiej instrukcji obsługi)
- 1 x kabel USB-C
- Niniejsza instrukcja obsługi

3. Uwagi dotyczące bezpieczeństwa

- Chronić produkt przed zanieczyszczeniami, wilgocią i przegrzaniem. Korzystać z produktu wyłącznie w suchych pomieszczeniach.

- Nie upuszczać produktu i nie narażać go na silne wstrząsy.
- Nie używać produktu poza granicami jego wydajności określonymi w danych technicznych.
- Nie używać produktu w miejscach, gdzie niedozwolone jest stosowanie urządzeń elektronicznych.
- Upewnić się, że produkt nie jest przykryty tekstyliami, metalowymi elementami lub innymi przedmiotami, aby zapobiec uszkodzeniom spowodowanym przegrzaniem.
- Opakowanie należy zutilizować zgodnie z lokalnymi przepisami dotyczącymi utylizacji.
- Nie wolno w żaden sposób modyfikować produktu. Spowoduje to utratę gwarancji.
- Produktu należy używać wyłącznie zgodnie z przeznaczeniem.
- Nie używać produktu w bezpośrednim sąsiedztwie grzejnika, innych źródeł ciepła lub w bezpośrednim świetle słonecznym.
- Ten produkt, podobnie jak wszystkie produkty elektryczne, nie jest przeznaczony do obsługi przez dzieci!
- Z produktu należy korzystać wyłącznie w umiarkowanych warunkach klimatycznych.
- Nie używać produktu w wilgotnym otoczeniu i chronić go przed bryzgami wody.
- Produkt jest przeznaczony wyłącznie do użytku w pomieszczeniach.

Ryzyko porażenia prądem



- Nie otwierać produktu i nie kontynuować jego obsługi, jeżeli jest uszkodzony.
- Nie używać produktu, jeżeli zasilacz AC, przewód zasilacza lub przewód zasilania sieciowego są uszkodzone.
- Nie próbować samodzielnie dokonywać konserwacji lub naprawiać urządzenia. Wszelkie prace konserwacyjne należy powierzyć odpowiedniemu personelowi specjalistycznemu.

Nie należy umieszczać na produkcie kart EC lub podobnych kart z paskami magnetycznymi lub przedmiotów czułych na oddziaływanie magnetyczne. Dane zapisane na kartach mogą ulec uszkodzeniu lub skasowaniu.



Ostrzeżenie



Upewnić się, że z tyłu urządzenia końcowego nie ma żadnych metalowych elementów (np. metalowa płytko uchwytu magnetycznego). Metal nagrzewa się bardzo mocno w obszarze ładowarki indukcyjnej i może uszkodzić urządzenie końcowe i/lub ładowarkę.

4. Uruchomienie i eksploatacja

Ostrzeżenie



- Podłączać produkt tylko do odpowiedniego gniazda wtykowego. Gniazdo wtykowe musi znajdować się w pobliżu produktu i być łatwo dostępne.
- Odłączać produkt od sieci za pomocą wyłącznika zasilania – jeżeli nie jest on na wyposażeniu, wyciągnąć przewód sieciowy z gniazda wtykowego.
- W przypadku wielu gniazd upewnić się, że podłączone odbiorniki nie przekraczają dopuszczalnego całkowitego zużycia energii.
- Odłączyć produkt od zasilania sieciowego, jeżeli nie jest używany przez dłuższy czas.

Wskazówka



- Aby można było ładować urządzenie końcowe za pomocą bezprzewodowej ładowarki, musi ono być kompatybilne z indukcyjną technologią ładowania. Uwzględnić instrukcję obsługi urządzenia końcowego.
- Należy pamiętać, że obudowy, futerały itp. na telefon komórkowy oraz inne materiały znajdujące się pomiędzy bezprzewodową ładowarką a tylną częścią urządzenia końcowego mogą zakłócać lub nawet uniemożliwiać proces ładowania.
- Rozłożyć lub złożyć **podstawkę** (4) w zależności od tego, czy indukcyjna ładowarka ma być używana na płasko czy jako podstawka.
- Podłączyć dołączony kabel USB-C do **wejścia USB-C** (1) ładowarki indukcyjnej oraz do wyjścia USB dołączonej ładowarki do szybkiego ładowania. Należy zapoznać się w tym celu z instrukcją obsługi ładowarki USB.

Wskazówka



- Dołączona ładowarka do szybkiego ładowania Qualcomm zapewnia maksymalną moc ładowania do 15 W.
- Aktywne zasilanie jest potwierdzone przez zapalenie się na czerwono **diody LED stanu** (2).

Ostrzeżenie



Z zasady nie należy używać uszkodzonych ładowarek ani portów USB i nie wolno próbować ich naprawiać.

- Umieścić urządzenie końcowe z tyłu na ładowarce indukcyjnej (B).
- Ładowanie rozpoczyna się, gdy tylko zostanie ustanowione skuteczne pole indukcyjne. **Dioda LED stanu** (2) świeci się pulsująco na niebiesko. Aktualny stan naładowania jest wyświetlany na urządzeniu końcowym.
- Jeśli nie można nawiązać połączenia indukcyjnego, należy w razie potrzeby zmienić pozycję urządzenia końcowego (B).
- Proces ładowania zostaje automatycznie zakończony, gdy bateria urządzenia końcowego jest w pełni naładowana. **Dioda LED stanu** (2) gaśnie.

Wskazówka



Wyświetlacz LED można włączyć lub wyłączyć w razie potrzeby (np. aby nie przeszkadzać w nocy) za pomocą znajdującego się z tyłu czujnika dotykowego wyświetlacza LED (3).

5. Obsługa i konserwacja

Czyścić produkt wyłącznie niestrzępiącą się, lekko wilgotną ściereczką. Nie używać agresywnych środków czyszczących. Upewnić się, że do produktu nie dostanie się woda.

Wskazówka



Przed przystąpieniem do czyszczenia oraz w przypadku dłuższego niekorzystania urządzenie należy odłączyć od prądu.

6. Wyłączenie odpowiedzialności z tytułu gwarancji

Hama GmbH & Co KG nie ponosi odpowiedzialności i nie udziela żadnej gwarancji z tytułu szkód wynikających z niewłaściwego montażu, instalacji, niewłaściwego użytkowania urządzenia ani z tytułu szkód wynikających z postępowania niezgodnie z instrukcją obsługi i wskazówkami bezpieczeństwa.

7. Dane techniczne

Bezprzewodowa ładowarka	
Wejście	5V $\overline{=}$ 2A / 9V $\overline{=}$ 2A / 12V $\overline{=}$ 1,67 A
Wyjście (w zoptymalizowanych warunkach)	maks. 5 W / 7,5 W / 10 W / 15 W
Wymiary	137,3 x 69,5 x 15,2 mm
Przyłącze	USB-C

8. Informacje dotycząca recyklingu

Wskazówki dotyczące ochrony środowiska:



Od czasu wprowadzenia europejskiej dyrektywy 2012/19/EU i 2006/66/EU do prawa narodowego obowiązują następujące ustalenia:

Urządzeń elektrycznych, elektronicznych oraz baterii jednorazowych nie należy wyrzucać wraz z odpadami gospodarstwa domowego. Konsumenty są prawnie zobowiązani do zwrotu sprzętu elektrycznego i elektronicznego oraz baterii i

akumulatorów po zakończeniu okresu ich eksploatacji do publicznych punktów zbiórki lub do punktu sprzedaży. Szczegółowe kwestie regulują przepisy prawne danego kraju. Informuje o tym symbol umieszczony na opakowaniu, na produkcie lub w instrukcji obsługi. Ponowne wykorzystanie, odzysk lub inne formy recyklingu starego sprzętu/akumulatorów i baterii stanowią ważny wkład w ochronę naszego środowiska.

9. Deklaracja zgodności



Niniejszym Hama GmbH & Co KG oświadcza, że typ urządzenia radiowego [00187262] jest zgodny z dyrektywą 2014/53/UE. Pełny tekst deklaracji zgodności UE jest dostępny pod następującym adresem internetowym:

www.hama.com -> 00187262 -> Downloads.

Zakres(y) częstotliwości	od 110 256 kHz do 147 436 kHz
Promieniowana maksymalna moc transmisji	-8.16 dB μ A/m przy 10 m

Kezelőelemek és kijelzők

1. USB-C bemenet
2. Állapotjelző LED
3. LED-kijelző érintésérzékelője
4. Állvány
5. 230 Voltos gyorsöltőkészülék

LED funkciójelző

Áramellátás	folyamatosan piros
(Készenlét)	folyamatosan piros
Töltés	kéken villogva világít
A töltés befejeződött	A LED kialszik ¹⁾
Hibajelzés	felváltva pirosan és kéken villog

¹⁾ A töltés vége kijelzés egyes végkészülékeknél a gyártótól függően ettől eltérhet.

Köszönjük, hogy Hama terméket választott!

Szánjon rá időt, és először olvassa végig az alábbi útmutatót és megjegyzéseket. A későbbiekben tartsa biztonságos helyen ezt az útmutatót, hogy szükség esetén bármikor fellapozhassa. Ha eladja ezt a terméket, vele együtt adja tovább ezt az útmutatót is az új tulajdonosnak.

1. Figyelmeztető jelzések és megjegyzések magyarázata

Áramütés veszélye



Ez a jelzés a termék azon nem szigetelt részeinek megérintésére vonatkozó veszélyre utal, amelyek olyan magas, veszélyes feszültség alatt állhatnak, amely miatt áramütés veszélye áll fenn.

Figyelmeztetés



A biztonsági utasítások jelölésére használjuk, illetve hogy felhívjuk a figyelmet a különleges veszélyekre és kockázatokra.

Megjegyzés



Akkor használjuk, ha kiegészítő információkat közlünk, vagy fontos tudnivalókra hívjuk fel a figyelmet.

2. A csomag tartalma

- QI-FC15S Vezetékmentes töltő okostelefonokhoz
- 1 db 230 Voltos gyorsöltő (kérjük, vegye figyelembe a 2. használati útmutatót)
- 1 db USB-C kábel
- a jelen használati útmutató

3. Biztonsági utasítások

- Óvja meg a terméket szennyeződéstől, nedvességtől és túlmelegedéstől, és kizárólag száraz környezetben használja.
- Ne ejtse le a terméket, és ne tegye ki heves rázkódásnak.
- Ne üzemeltesse a terméket a műszaki adatokban megadott teljesítményhatárokon túl.
- Ne használja a terméket olyan helyen, ahol elektronikus készülékek használata nem megengedett.
- Figyeljen arra, hogy a terméket ne fedje le ruhával, fém- vagy más tárgyakkal; megelőzve a túlmelegedést!
- Selejtezze le a csomagolóanyagot a helyileg érvényes hulladékkezelési előírások szerint.
- Ne végezzen semmilyen módosítást a terméken. Ebben az esetben minden garanciaigény megszűnik.
- A terméket kizárólag a rendeltetési céljára használja.
- Ne üzemeltesse a terméket közvetlenül fűtés, más hőforrás közelében vagy közvetlen napsugárzásnál.
- Ez a termék, mint minden elektromos készülék, nem gyermekek kezébe való!
- A terméket csak mérsékelt időjárási körülmények között használja.
- Ne használja a terméket párás környezetben, és kerülje az érintkezést fröccsenő vízzel.
- A termék csak épületen belüli használatra készült.

Áramütés veszélye



- Ne nyissa ki a terméket, és sérülés esetén ne üzemeltesse tovább.
- Ne használja a terméket, ha az AC-adapter, a csatlakozókábel vagy a hálózati vezeték megsérült.
- Ne kísérelje meg a készüléket saját kezűleg karbantartani vagy megjavítani. Minden karbantartási munkát bízson illetékes szakemberre.

Ne helyezzen bank vagy más mágnescsíkos kártyát, ill. más mágnesesen érzékeny tárgyat a termékre. A kártyán lévő adatok megsérülhetnek vagy törölődhetnek.



Figyelmeztetés



Ellenőrizze, hogy a végkészülék hátoldala ne érintkezzen fémes tárggyal (pl. a mágneses tartó fémlemezével). A fém az indukciós készülékek mezőjében erősen felmelegedhet és az a vég- vagy a töltőkészüléket tönkre tehetné.

4. Üzembe helyezés és használat

Figyelmeztetés



- A terméket csak erre engedélyezett csatlakozóaljzatról működtesse. A termék közelében, könnyen hozzáférhető helyen levő csatlakozóaljzatot kell használni.
- A főkapcsolóval válassza le a terméket a hálózatról – ha nincs rajta főkapcsoló, akkor húzza ki a hálózati kábelt a csatlakozóaljzatról.
- Elosztó használata esetén ügyeljen rá, hogy a csatlakoztatott fogyasztók ne lépjék túl a megengedett összesített teljesítményfelvételt.
- Ha hosszabb ideig nem használja a terméket, válassza le a hálózatról.

Megjegyzés



- Ahhoz, hogy végkészülékét a vezetékmentes töltőkészülékkel tölthesse, annak kompatibilisnek kell lennie az induktív technológiával. Ehhez vegye figyelembe az eszköz használati útmutatóját.
- Kérjük, vegye figyelembe, hogy a mobiltelefon tartók, tasakok, ill. a végkészülék hátoldala és a vezetékmentes töltőkészülék közötti anyagok, tárgyak a töltést zavarhatják vagy megakadályozhatják.
- Hajtsa be vagy ki az **állványt** (4), annak megfelelően, hogy az induktív töltő felületet fekvő vagy állva szeretné használni.
- Csatlakoztassa mellékelt USB-C kábelt az induktív töltőkészülék **USB-C bemenetéhez** (1) és a mellékelt gyorsöltőkészülék USB-kimenetéhez. Ehhez vegye figyelembe az USB-töltőkészülék kezelési útmutatóját.

Megjegyzés



- A maximális töltési teljesítmény, a 15 W a mellékelt Qualcomm gyorsöltőkészülékkel biztosítható.
- Az aktív áramellátást az **állapotjelző LED** (2) piros fénye jelzi.

Figyelmeztetés



A meghibásodott töltőkészülékeket, USB-csatlakozókat ne használja tovább, és ne próbálkozzon a megjavításukkal se.

- Fektesse a végkészülékét hátoldalával az induktív töltőkészülékre (B).
- A töltés azonnal, a hatékony indukciós mező létrejöttével elindul. Az **állapotjelző LED** (2) ekkor kéken villog. A töltés aktuális állapotát saját végkészüléke jelzi.
- Ha nem jön létre az indukciós mező akkor szükség esetén módosítsa végkészüléke (B) helyzetét, pozícióját.
- A töltés automatikusan befejeződik, ha végkészüléke akkumulátorra már teljesen feltöltődött. Az **állapotjelző LED** (2) ekkor kialszik.

Megjegyzés



A LED kijelző szükség esetén a LED-kijelző (3) hátoldalon található érintésérzékelőjével aktiválható, ill. deaktiválható (pl. éjszaka, hogy ne zavarjon).

5. Karbantartás és ápolás

Ezt a terméket csak szőszmentes, kissé benedvesített kendővel tisztítsa, és ne használjon agresszív tisztítószeret. Ügyeljen arra, hogy ne juthasson be víz a termékbe.

Megjegyzés





Tisztítás előtt, és ha hosszabb ideig nem fogja használni a készüléket, válassza le az elektromos hálózatról.

6. Szavatosság kizárása

A Hama GmbH & Co KG semmilyen felelősséget vagy szavatosságot nem vállal a termék szakszerűtlen telepítéséből, szereléséből és szakszerűtlen használatából, vagy a használati útmutató és/vagy a biztonsági utasítások be nem tartásából eredő károkért.

7. Műszaki adatok

Vezetékmentes töltőkészülék	
Bemenet	5V  2A / 9V  2A / 12V  1,67 A
Kimenet (optimális körülmények mellett)	5 W / 7,5 W / 10 W / 15 W max.
Méretek	137,3 x 69,5 x 15,2 mm
Csatlakozó	USB-C

8. Leselejtezési előírások

Környezetvédelmi tudnivalók:



Az európai irányelvek 2012/19/EU és 2006/66/EG ajánlása szerint, a megjelölt időponttól kezdve, minden EU-s tagállamban érvényesek a következők:

Az elektromos és elektronikai készülékeket, valamint az elemeket nem szabad a háztartási hulladékkal együtt leselejtezni. Az elhasznált és működésképtelen elektromos és elektronikus készülékek gyűjtésére törvényi előírás kötelez

mindenkit, ezért azokat el kell szállítani egy kijelölt gyűjtőhelyre, vagy vissza kell vinni a vásárlás helyére. A részleteket az adott nemzeti jog szabályozza. A termék csomagolásán feltüntetett szimbólum egyértelmű jelzést ad erre vonatkozóan a felhasználónak. A régi készülékek, elhasználódott elemek begyűjtése, visszaváltása vagy bármilyen formában történő újrahasznosítása közös hozzájárulás környezetünk védelméhez.

9. Megfelelőségi nyilatkozat



Hama GmbH & Co KG ezennel tanúsítja, hogy a [00187262] típusú rádióberendezés megfelel a 2014/53/EU irányelv követelményeinek. Az EU-megfelelőségi nyilatkozat teljes szövege elérhető a következő internetes címen:

www.hama.com -> 00187262 -> Downloads.

Frekvenciasáv(ok)	110 256 kHz – 147 436 kHz
Maximális sugárzott jelerősség	-8,16 dBμA/m 10 m-nél

Ovládací prvky a indikace

1. Vstup USB-C
2. Stavová LED
3. Dotykový senzor pro LED indikaci
4. Stav
5. 230V rychlonabíječka

LED indikace funkce

Zdroj napájení	konstantně červená
Úsporný režim	konstantně červená
Proces nabíjení	svítí v pulzech modře
Konec nabíjení	LED zhasne ¹⁾
Chybové hlášení	bliká střídavě červeně a modře

¹⁾ Indikace při ukončení nabíjení se může v závislosti na výrobci u některých koncových přístrojů lišit.

Děkujeme, že jste si vybrali výrobek Hama!

Najděte si čas a přečtěte si prosím nejprve následující pokyny a upozornění. Uchovejte tento návod k obsluze v dosahu na bezpečném místě, abyste do něj mohli v případě potřeby nahlédnout. Pokud výrobek prodáte, předejte tento návod k obsluze novému majiteli.

1. Vysvětlení výstražných symbolů a pokynů

Nebezpečí zásahu elektrickým proudem



Tento symbol upozorňuje na nebezpečí při dotyku neizolovaných částí výrobku, které by mohly vést k nebezpečnému napětí o takové síle, že hrozí nebezpečí poranění elektrickým proudem.

Výstraha



Používá se pro označení bezpečnostních upozornění nebo pro upozornění na zvláštní nebezpečí a rizika.

Upozornění



Používá se pro označení dalších informací nebo důležitých pokynů.

2. Obsah balení

- Bezdrátová nabíječka „Qi-FC15S“ pro smartphony
- 1x 230V rychlonabíječka (respektujte prosím 2. návod k obsluze)
- 1x kabel USB-C
- Tento návod k použití

3. Bezpečnostní pokyny

- Chraňte výrobek před znečištěním, vlhkostí a přehřátím a používejte ho pouze v suchém prostředí.
- Zabraňte pádu výrobku a výrobek nevystavujte silným otřesům.
- Výrobek neprovozujte mimo meze výkonu uvedené v technických údajích.
- Výrobek nepoužívejte na místech, kde je používání elektronických zařízení zakázáno.
- Dbejte na to, aby výrobek nebyl zakryt nějakou textilií, kovovými nebo jinými předměty, aby bylo možné zabránit škodám způsobeným přehřátím.
- Obalový materiál likvidujte podle platných místních předpisů o likvidaci.
- Na produktu neprovádějte žádné změny. Ztratíte tím jakékoli nároky na záruční plnění.
- Výrobek používejte výlučně k účelu, ke kterému byl stanoven.
- Výrobek nepoužívejte v bezprostřední blízkosti topení, jiných zdrojů horka nebo na přímém slunci.
- Tento výrobek, stejně jako všechny elektrické produkty, nepatří do dětských rukou!
- Výrobek používejte pouze v mírných klimatických podmínkách.
- Výrobek nepoužívejte ve vlhkém prostředí a zabraňte styku s vodou.
- Výrobek je určen pouze pro užívání uvnitř budov.

Nebezpečí zásahu elektrickým proudem



- Výrobek neotvírejte a v případě poškození ho již dále nepoužívejte.
- Výrobek nepoužívejte, pokud jsou adaptér AC, kabel adaptéru nebo síťová šňůra poškozeny.
- Nepokoušejte se výrobek sami ošetřovat nebo opravovat. Veškeré úkony údržby přenechejte příslušnému odbornému personálu.

Na výrobek nepokládejte žádné EC nebo podobné karty s magnetickými páskami, jakož i magneticky citlivé předměty. Může dojít k poškození nebo ke smazání dat na kartách.



Výstraha



Zajistěte, aby se na zadní straně vašeho koncového přístroje nenacházely žádné kovové části (např. kovová deska pro magnetické držáky). Kov se v oblasti indukčního nabíjecího přístroje velice silně zahřívá a může poškodit váš koncový přístroj a/nebo nabíječku.

4. Uvedení do provozu a provoz

Výstraha



- Výrobek provozujte pouze připojený ke schválené zásuvce. Zásuvka se musí nacházet v blízkosti výrobku a musí být snadno přístupná.
- Výrobek odpojte ze sítě pomocí vypínače – pokud není k dispozici, vytáhněte síťové vedení ze zásuvky.
- U vícenásobných zásuvek dbejte na to, aby připojené spotřebiče nepřekročily přípustnou celkovou spotřebu energie.
- Vypojte produkt ze sítě, pokud ho delší dobu nepoužíváte.

Upozornění



- Aby bylo možné nabíjet váš koncový přístroj pomocí bezdrátové nabíječky, musí být tato kompatibilní s technologií indukčního nabíjení. Dodržujte pokyny uvedené v návodu k obsluze koncového zařízení.
- Respektujte, že pouzdra mobilních telefonů, kryty atd. a jiné materiály mezi bezdrátovou nabíječkou a zadní stranou vašeho koncového přístroje mohou ručit proces nabíjení nebo mu mohou dokonce zabránit.
- **Stojánek (4)** zaklapněte dovnitř nebo vyklopte ven, vždy podle toho, zda chcete indukční nabíječku využívat v ploché poloze nebo jako stojánek.
- Přiložený USB-C kabel spojte s **USB-C vstupem (1)** indukční nabíječky a s USB výstupem přiložené rychlonabíječky. Respektujte přitom návod k obsluze USB nabíječky.

Upozornění



- Prostřednictvím přiložené rychlonabíječky Qualcomm je garantován maximální výkon nabíjení až 15W.
- Aktivní napájení proudem je potvrzeno červeným rozsvícením **stavové LED (2)**.

Výstraha



Defektní nabíjecí přístroje nebo USB připojení všeobecně již nepoužívejte a nepokoušejte se je opravovat.

- Položte své koncové zařízení zadní stranou na indukční nabíječku (B).
- Proces nabíjení začne, jakmile bude vytvořeno účinné indukční pole. **Stavová LED (2)** svítí v pulzech modře. Na vašem koncovém zařízení je zobrazen aktuální stav nabíjení.
- Pokud není možné vytvořit indukční spojení, změňte popř. polohu svého koncového zařízení (B).
- Proces nabíjení bude automaticky ukončen, pokud bude akumulátor vašeho koncového zařízení zcela nabitý. **Stavová LED (2)** zhasne.

Upozornění



LED indikace může být dle potřeby (např. aby nedošlo k rušení v noci) aktivována, popř. deaktivována pomocí dotykového senzoru pro LED indikaci (3) nacházející se na zadní straně.

5. Údržba a čištění

Tento výrobek čistěte pouze mírně navlhčeným hadříkem nepouštějícím vlákna a nepoužívejte agresivní čisticí prostředky. Dbejte na to, aby do výrobku nevníkla žádná voda.

Upozornění



Před čištěním a při delším nepoužívání odpojte přístroj od sítě.

6. Vyloučení záruky

Společnost Hama GmbH & Co KG nepřebírá žádnou odpovědnost nebo záruku za škody vzniklé neodbornou instalací, montáží a neodborným použitím výrobku nebo nedodržováním návodu k použití a/nebo bezpečnostních pokynů.

7. Technické údaje

Bezdrátová nabíječka	
Vstup	5V \equiv 2A / 9V \equiv 2A / 12V \equiv 1,67A
Výstup (za optimálních podmínek)	5W / 7,5W / 10W / 15W max.
Rozměry	137,3 x 69,5 x 15,2 mm
Připojení	USB-C

8. Pokyny k likvidaci

Pokyny k ochraně životního prostředí:



Evropská směrnice 2012/19/EU a 2006/66/EG ustanovuje následující: Elektrická a elektronická zařízení stejně jako baterie nepatří do domovního odpadu. Spotřebitel se zavazuje odevzdat všechna zařízení a baterie po uplynutí jejich životnosti do příslušných sběrů. Podrobnosti stanoví zákon příslušné země.

Symbol na produktu, návod k obsluze nebo balení na toto poukazuje. Recyklací a jinými způsoby využití přispíváte k ochraně životního prostředí.

9. Prohlášení o shodě



Společnost Hama GmbH & Co KG tímto prohlašuje, že typ rádiového zařízení [00187262] je v souladu se směrnicí 2014/53/EU. Úplné znění EU prohlášení o shodě je k dispozici na této internetové adrese:

www.hama.com -> 00187262 -> Downloads.

Kmitočtové pásmo/kmitočtová pásma	110.256 kHz – 147.436 kHz
Maximální radiofrekvenční výkon vysílaný	-8.16 dBμA/m při 10 m

Ovládacie prvky a ukazovatele

1. USB-C vstup
2. Stavová LED dióda
3. Dotykový senzor pre LED ukazovateľ
4. Stav
5. 230 V rýchlonačbijačka

LED ukazovateľ funkcie

Napájací zdroj	trvalo červený
Standby	trvalo červený
Nabíjanie	svieti pulzujúco na modro
Koniec nabíjania	LED dióda zhasne ¹⁾
Hlásenie poruchy	striedavo bliká červeno a modro

¹⁾ Ukazovateľ pri konci nabíjania sa môže na niektorých koncových zariadeniach líšiť, v závislosti od výrobcu.

Ďakujeme, že ste sa rozhodli pre výrobok Hama!

Vyhradte si čas na úplné prečítanie všetkých nasledujúcich pokynov a upozornení. Uchovajte tento návod na obsluhu pre prípadné budúce použitie. Pokiaľ zariadenie predáte, odovzdajte tento návod na obsluhu novému majiteľovi.

1. Vysvetlenie výstražných symbolov a upozornení

Nebezpečenstvo zásahu elektrickým prúdom



Tento symbol upozorňuje na nebezpečenstvo dotyku neizolovaných častí výrobku, ktoré sú eventuálne pod takým vysokým nebezpečným napätím, že hrozí nebezpečenstvo elektrického zásahu.

Výstraha



Tento symbol označuje bezpečnostné upozornenia, ktoré poukazujú na určité riziká a nebezpečenstvá.

Upozornenie



Tento symbol označuje dodatočné informácie alebo dôležité poznámky.

2. Obsah balenia

- Bezdrôtová nabíjačka „Qi-FC15S“ pre smartfóny
- 1x rýchlonačbijačka 230 V (dodržiňte 2. návod na obsluhu)
- 1x kábel USB-C
- Tento návod na obsluhu

3. Bezpečnostné upozornenia

- Výrobok chráňte pred znečistením, vlhkosťou a prehriatím. Používajte ho iba v suchom prostredí.
- Výrobok chráňte pred pádmi a nevystavujte ho silným otrasom.
- Výrobok nepoužívajte mimo výkonnostných limitov uvedených v technických údajoch.
- Výrobok nepoužívajte na miestach, kde je používanie elektronických zariadení zakázané.
- Dávajte pozor, aby výrobok nebol zakrytý textíliami, kovovými alebo inými predmetmi, pretože by mohlo dôjsť k poškodeniu prehriatím.
- Obalový materiál zlikvidujte podľa platných miestnych predpisov o likvidácii.
- Na výrobku nevykonávajte žiadne zmeny. V dôsledku toho stratíte akékoľvek nároky na záruku.
- Výrobok používajte iba na účel, pre ktorý je určený.
- Výrobok nepoužívajte v bezprostrednej blízkosti ohrievača, iných tepelných zdrojov alebo na priamom slnečnom žiarení.
- Tento výrobok nepatrí do rúk deťom, rovnako ako všetky elektrické výrobky!
- Výrobok používajte len v miernych klimatických podmienkach.
- Výrobok nepoužívajte vo vlhkom prostredí a vyvarujte sa striekajúcej vody.
- Výrobok je určený iba na používanie vo vnútorných priestoroch.

Nebezpečenstvo zásahu elektrickým prúdom



- Výrobok neotvárajte a v prípade poškodenia ho ďalej nepoužívajte.
- Výrobok nepoužívajte, ak je poškodený AC adaptér, kábel adaptéra alebo sieťové vedenie.
- Nesnažte sa sami robiť na výrobku údržbu alebo opravy. Akékoľvek práce na údržbe prenehajte príslušnému odbornému personálu.

Na výrobok nekladte žiadne EC alebo podobné karty s magnetickými prúžkami ako aj magneticky citlivé predmety. Údaje na kartách by sa mohli poškodiť alebo vymazať.



Výstraha



Zabezpečte, aby na zadnej strane vášho koncového zariadenia neboli žiadne kovové časti (napr. kovová platňa pre magnetický držiak). Ak sa kov sa v oblasti indukčnej nabíjačky veľmi silno zahrieva, môže poškodiť vaše koncové zariadenie a/alebo nabíjačku.

4. Uvedenie do užívania a používanie

Výstraha



- Výrobok pripájajte iba do povolených zásuviek. Zásuvka musí byť v blízkosti výrobku a musí byť ľahko prístupná.
- Výrobok odpojte od siete vypínačom zapnuté/vypnuté – ak takýto vypínač nie je, vytiahnite sieťové vedenie zo zásuvky.
- V prípade viacnásobných zásuviek dávajte pozor na to, aby pripojené spotrebiče neprekročili celkový dovolený príkon.
- Ak výrobok dlhšiu dobu nepoužívate, odpojte ho z elektrickej siete.

Upozornenie



- Aby ste mohli vaše koncové zariadenie nabíjať pomocou bezdrôtovej nabíjačky, musí byť kompatibilné s technológiou indukčného nabíjania. K tomu si prečítajte návod na obsluhu vášho koncového zariadenia.
- Upozorňujeme, že puzdrá pre mobilné telefóny, kryty atď., a tiež ďalšie materiály medzi bezdrôtovou nabíjačkou a zadnou časťou vášho koncového zariadenia narúšajú alebo dokonca bránia procesu nabíjania.
- Sklopte alebo vyklapte **stojan** (4), podľa toho, či chcete indukčnú nabíjačku použiť na plochu alebo ako stojan.
- Spojte priložený kábel USB-C **so vstupom USB-C** (1) indukčnej nabíjačky a s výstupom USB priloženej rýchlonabíjačky. Je potrebné, aby ste si k tomu prečítali návod na obsluhu nabíjačky USB.

Upozornenie



- Maximálny nabíjací výkon až 15 W je zaručený priloženou rýchlonabíjačkou Qualcomm.
- Aktívne napojenie na prúd je potvrdené rozsvietením červenej **stavovej LED diódy** (2).

Výstraha



Nepoužívajte poškodené nabíjačky alebo USB prípojky, a tiež sa ich nepokúšajte opraviť.

- Vaše koncové zariadenie položte zadnou stranou na indukčnú nabíjačku (B).
- Proces nabíjania začína, akonáhle sa vytvorí efektívne indukčné pole. **Stavová LED dióda** (2) svieti pulzujúco na modro. Aktuálny stav nabíjania vidieť na vašom koncovom zariadení.
- Ak sa nedá vytvoriť indukčné pripojenie, skúste zmeniť polohu vášho koncového zariadenia (B).
- Proces nabíjania sa končí automaticky, keď je batéria vášho koncového zariadenia nabitá naplno. **Stavová LED dióda** (2) zhasne.

Upozornenie



LED ukazovateľ je možné podľa potreby aktivovať alebo deaktivovať (napr. aby počas noci nepôsobil rušivo) pomocou dotykového senzora pre LED ukazovateľ (3) na zadnej strane.

5. Údržba a starostlivosť

Na čistenie tohto výrobku používajte len navlhčenú utierku, ktorá nepúšťa vlákna a nepoužívajte žiadne agresívne čistiace prostriedky. Dávajte pozor na to, aby do výrobku nevnikla voda.

Upozornenie



Pred čistením a pri dlhšom nepoužívaní odpojte zariadenie od siete.

6. Vylúčenie zodpovednosti

Hama GmbH & Co KG nepreberá žiadnu zodpovednosť a neposkytuje záruky za škody vyplývajúce z neodbornej inštalácie, montáže alebo neodborného používania výrobku alebo z nerešpektovania návodu na obsluhu a/alebo bezpečnostných upozornení.

7. Technické údaje

Bezdrôtová nabíjačka	
Vstup	5 V \equiv 2 A / 9 V \equiv 2 A / 12 V \equiv 1,67 A
Výstup (za optimalizovaných podmienok)	5 W / 7,5 W / 10 W / 15 W max.
Rozmery	137,3 x 69,5 x 15,2 mm
Prípojka	USB-C

8. Pokyny pre likvidáciu

Upozornenie k ochrane životného prostredia:



Od času implementácie európskych smerníc 2012/19 / EÚ a 2006/66 / ES do národného práva platí nasledovné:
Elektrické a elektronické zariadenia, rovnako ako batérie, sa nesmú vyhadzovať do komunálneho odpadu. Spotrebiteľ je zo zákona povinný zlikvidovať elektrické a elektronické zariadenia a batérie na konci ich životnosti na miestach, ktoré boli na to zriadené, na verejných zberných miestach alebo ich vrátiť na predajné miesto. Podrobnosti k tomu upravuje zákon príslušnej krajiny. Symbol na výrobku, návode na použitie alebo obale poukazuje na tieto ustanovenia. Opätovným zužitkovaním alebo inou formou recyklácie starých zariadení/batérií prispievate k ochrane životného prostredia.

9. Vyhlásenie o zhode



Spoločnosť Hama GmbH & Co KG, týmto vyhlasuje, že rádiové zariadenie typu [00187262] zodpovedá smernici 2014/53/EU. Úplné EÚ vyhlásenie o zhode je k dispozícii na tejto internetovej adrese:

www.hama.com -> 00187262 -> Downloads.

Frekvenčné pásmo/frekvenčné pásma	110.256 kHz – 147.436 kHz
Vyžarovaný maximálny prenosový výkon	-8.16 dB μ A/m pri 10 m

Elementos de comando e indicações

1. Entrada USB-C
2. LED de estado
3. Sensor de movimento para indicador LED
4. Suporte
5. Carregador rápido de 230 V

Indicador de funções LED

Alimentação de energia	vermelho constante
Modo de espera	vermelho constante
Processo de carregamento	aceso intermitente azul
Fim do carregamento	o LED apaga-se ¹⁾
Indicação de erro	a piscar alternando entre vermelho e azul

¹⁾ A indicação apresentada quando o carregamento termina pode variar em função do fabricante do equipamento terminal.

Muito obrigado por se ter decidido por este produto Hama!

Antes de utilizar o produto, leia atentamente todas as indicações e observações deste manual. Em seguida, guarde-o num local seguro, para o poder consultar sempre que necessário. Se transferir o produto para um novo proprietário, entregue também este manual de instruções.

1. Explicação dos símbolos de aviso e das observações

Perigo de choque elétrico



Este símbolo chama a atenção para o perigo de toque em partes não isoladas do produto que podem ser condutoras de uma tensão perigosa e apresentar, assim, perigo de choque elétrico.

Aviso



Este símbolo é utilizado para identificar informações de segurança ou para chamar a atenção para perigos e riscos especiais.

Observação



Este símbolo é utilizado para identificar informações de segurança adicionais ou para assinalar observações importantes.

2. Conteúdo da embalagem

- Carregador sem fios "QI-FC15S" para Smartphones
- 1 carregador rápido de 230 V (tenha em atenção as indicações do 2.º manual de instruções)
- 1 cabo USB-C
- este manual de instruções

3. Indicações de segurança

- Proteja o produto da sujidade, da humidade e do sobreaquecimento, e utilize-o unicamente em ambientes secos.
- Nunca deixe cair o produto, nem o submeta a choques fortes.
- Nunca utilize o produto fora dos limites de desempenho indicados nos dados técnicos.
- Nunca utilize o produto em áreas em que não sejam permitidos dispositivos eletrónicos.
- Para evitar danos provocados por um sobreaquecimento, certifique-se de que o produto não fique coberto por têxteis, objetos de metal ou outros objetos.
- Elimine o material da embalagem em conformidade com as normas locais aplicáveis.
- Nunca introduza alterações no produto. Se o fizer, a garantia deixará de ser válida.
- Utilize o produto exclusivamente para o fim a que se destina.
- Nunca utilize o produto diretamente ao pé de aquecimentos ou de outras fontes de calor, nem o exponha à incidência direta dos raios de sol.
- Tal como qualquer outro dispositivo elétrico, este produto não pode ser manuseado por crianças!
- Utilize o produto sempre só em condições climáticas moderadas.
- Nunca utilize o produto em ambientes húmidos e evite os salpicos de água.
- O produto destina-se unicamente a uma utilização dentro de edifícios.

Perigo de choque elétrico



- Nunca abra o produto, nem o utilize caso esteja danificado.
- Nunca utilize o produto se o adaptador de CA, o cabo de adaptação ou o cabo de alimentação estiverem danificados.
- Nunca tente manter ou reparar o produto. Qualquer trabalho de manutenção deve ser executado por técnicos especializados.

Nunca ponha cartões de multibanco ou semelhantes, com faixas magnéticas, nem objetos magneticamente sensíveis em cima do produto. As informações memorizadas na faixa magnética dos cartões poderão ser danificadas ou completamente apagadas.



Aviso



Certifique-se de que não haja nenhuma peça metálica (como, por exemplo, placas metálicas para suportes magnéticos) na parte de trás do seu equipamento terminal. O metal aquece muito na zona do carregador de indução e pode danificar o seu equipamento terminal e/ou o carregador.

4. Colocação em funcionamento e operação

Aviso



- Ligue o produto exclusivamente a uma tomada elétrica adequada. A tomada elétrica deve estar localizada perto do produto e deve ser facilmente acessível.
- Desligue o produto da rede elétrica com o botão de ligar/desligar – se o produto não tiver esse botão, retire a ficha da tomada elétrica.
- No caso de tomadas múltiplas, certifique-se de que os aparelhos ligados não excedam o consumo total de energia permitido.
- Desligue o produto da rede elétrica quando não o utilizar durante um período prolongado.

Observação



- Para poder carregar o seu equipamento terminal com o carregador sem fios, este tem de ser compatível com a tecnologia de carregamento por indução. Consulte o manual de instruções do seu equipamento terminal para obter mais informações sobre este assunto.
- Lembre-se de que bolsas para o telemóvel, capas, etc., e outros materiais e objetos entre o carregador sem fios e a parte de trás do seu equipamento terminal podem perturbar ou mesmo impedir o carregamento.
- Feche ou abra o **suporte** (4), conforme queira utilizar o carregador de indução deitado ou como suporte.
- Ligue o cabo USB-C à **entrada USB-C** (1) do carregador de indução e à saída USB do carregador rápido fornecido juntamente. Ao fazê-lo, cumpra as indicações do manual de instruções do carregador USB.

Observação



- O carregador rápido Qualcomm garante a potência máxima de carregamento de até 15 W.
- O acender a vermelho do **LED de estado** (2) confirma que a alimentação de energia está ativa.

Aviso



Nunca utilize um carregador ou tomadas USB danificados, nem os tente reparar.

- Coloque o seu equipamento terminal no carregador de indução (B), com as costas voltadas para o carregador.
- O carregamento começa assim que for gerado um campo de indução eficaz. O **LED de estado** (2) fica aceso intermitente azul. O estado do carregamento é apresentado no seu equipamento terminal.
- Se não for possível gerar uma ligação por indução, experimente mudar a posição do seu equipamento terminal (B).
- O carregamento termina automaticamente assim que a bateria do seu equipamento terminal ficar com a carga completa. O **LED de estado** (2) apaga-se.

Observação



Se necessário (para não incomodar durante a noite, por exemplo), o indicador LED pode ser ativado ou desativado com o sensor de movimento do indicador LED (3), na parte de trás.

5. Manutenção e conservação

Limpe o produto apenas com um pano sem pelos ligeiramente humedecido e não utilize produtos de limpeza agressivos. Certifique-se de que não penetre água no produto.

Observação





Antes de limpar o seu aparelho, e quando não o for utilizar por um período prolongado, desligue-o sempre da alimentação elétrica/corrente.

6. Exclusão de responsabilidade

A Hama GmbH & Co KG declina toda e qualquer responsabilidade ou garantia por danos decorrentes da instalação, da montagem ou do manuseamento incorretos do produto e/ou do incumprimento das instruções de utilização e/ou das informações de segurança.

7. Dados técnicos

Carregador sem fios	
Entrada	5V  2A / 9V  2A / 12V  1,67A
Saída (em condições otimizadas)	5W / 7,5W / 10W / 15W max.
Dimensões	137,3 x 69,5 x 15,2 mm
Tomada	USB-C

8. Indicações de eliminação

Observação sobre a proteção ambiental:



Após a transposição das Diretivas Comunitárias 2012/19/EU e 2006/66/CE para a legislação nacional, aplica-se o seguinte:

Os dispositivos e equipamentos elétricos e eletrônicos, bem como as pilhas e baterias, não podem ser eliminados juntamente com o lixo doméstico. Os

consumidores estão obrigados por lei a depositar os aparelhos e equipamentos elétricos e eletrônicos, bem como as pilhas e as baterias, no fim das respetivas vidas úteis, em locais públicos específicos para este efeito ou a entregá-los no ponto de venda. Os detalhes deste processo estão estipulados nas leis dos respetivos países. Este símbolo no produto, no manual de instruções ou na embalagem indicam que o produto está sujeito a estes regulamentos. Ao possibilitar a reciclagem e a reutilização dos materiais dos seus velhos aparelhos/baterias, está a fazer uma enorme contribuição para a proteção do ambiente.

9. Declaração de conformidade



A Hama GmbH & Co KG declara por esta via que o equipamento de rádio do tipo [00187262] está em conformidade com a Diretiva 2014/53/UE. O texto integral da declaração de conformidade está disponível no seguinte endereço de Internet:

www.hama.com -> 00187262 -> Downloads.

Banda(s) de frequências	110.256 kHz – 147.436 kHz
Potência máxima transmitida	-8,6 dBμA/m a 10 m

Kumanda elemanları ve göstergeler

1. USB-C girişı
2. Durum LED'i
3. LED göstergesi için temas sensörü
4. Ayak
5. 230V hızlı şarj cihazı

LED fonksiyon göstergesi

Akım beslemesi	sabit kırmızı
Bekleme modu	sabit kırmızı
Şarj işlemi	titreşimli olarak mavi yanar
Şarj işlemi sonu	LED söner ¹⁾
Hata mesajı	sırayla kırmızı ve mavi yanıp söner

¹⁾ Şarj işlemi sonundaki gösterge bazı nihai cihazlarda üreticiye bağlı olarak farklılık gösterebilir.

Bir Hama ürününü tercih ettiğiniz için çok teşekkür ederiz!

Biraz zaman ayırıp aşağıdaki talimat ve açıklamaları tamamen okuyun. Gerektiğinde tekrar başvurmak için bu kullanım kılavuzunu daha sonra güvenli bir yerde muhafaza edin. Cihazı devretmeniz durumunda bu kullanım kılavuzunu da ürünün yeni sahibine teslim edin.

1. Uyarı sembollerinin ve uyarıların açıklaması

Elektrik çarpması tehlikesi



Bu sembol, elektrik çarpması riski oluşturacak kadar yükseklikte tehlikeli bir gerilim taşıyabilecek, ürünün yalıtılmamış parçalarıyla temas riskini belirtir.

Uyarı



Güvenlik açıklamalarını işaretlemek veya özel tehlikelere ve risklere karşı dikkat çekmek için kullanılır.

Açıklama



Ek olarak bilgileri veya önemli açıklamaları işaretlemek için kullanılır.

2. Paket içeriği

- Akıllı telefonlar için kablosuz şarj cihazı "QI-FC15S"
- 1x 230V hızlı şarj cihazı (lütfen 2. kullanım kılavuzunu dikkate alın)
- 1x USB-C kablosu
- bu kullanım kılavuzu

3. Güvenlik açıklamaları

- Ürünü kir, nem ve aşırı ısınmaya karşı koruyun ve sadece kuru ortamlarda kullanın.
- Ürünü düşürmeyin ve sert darbelere maruz bırakmayın.
- Ürünü, teknik verilerde belirtilen performans sınırlarının dışında çalıştırmayın.
- Ürünü elektronik cihazların kullanılmasına izin verilmeyen alanlarda kullanmayın.

- Aşırı ısınma nedeniyle hasarları önlemek için cihazın üzerinin kumaş, metal veya başka nesneler ile örtülmediğinden emin olun.
- Ambalaj malzemesini yerel imha yönetmeliklerine göre imha edin.
- Üründe herhangi bir değişiklik yapmayın. Aksi takdirde her türlü garanti talebiniz kaybolur.
- Ürünü sadece öngörülen amaç için kullanın.
- Ürünü ısıtıcının, diğer ısı kaynaklarının hemen yakınında veya doğrudan güneş ışığında çalıştırmayın.
- Bu ürün, tüm elektrikli ürünler gibi, çocukların eline geçmemelidir!
- Ürünü sadece ılıman iklim koşullarında kullanın.
- Ürünü sıcak, ıslak veya çok nemli bir ortamda kullanmayın ve üzerine su püskürtmemeye dikkat edin.
- Ürün, sadece iç mekan kullanımı için öngörülmüştür.

Elektrik çarpması tehlikesi



- Ürünü açmayın ve hasar görmesi durumunda çalıştırmaya devam etmeyin.
- AC adaptörü, adaptör kablosu veya elektrik kablosu hasarlıysa ürünü kullanmayın.
- Ürünün bakımını veya onarımını kendiniz yapmaya çalışmayın. Tüm bakım çalışmalarını yetkili usta personele yaptırın.

Bankamatik kartları veya manyetik şerit olan benzer kartları ve manyetik olarak hassas nesneleri cihaza yerleştirmeyin. Kartlardaki veriler zarar görebilir veya silinebilir.



Uyarı



Nihai cihazınızın arka tarafında metal parçaların (örn. manyetik tutucu için metal plaka) bulunmadığından emin olun. Metal, endüktif şarj cihazının alanında aşırı ısınır ve nihai cihazınıza ve/veya şarj cihazına hasar verebilir.

4. İşletime alma ve çalıştırma

Uyarı



- Ürünü, sadece onun için onaylanmış bir prize takın. Elektrik prizi ürünün yakınında ve kolay erişilebilir olmalıdır.
- Ürünü, açma/kapama şalteriyle elektrik şebekesinden ayırın. Bu mümkün değilse, elektrik kablosunu prizden çekin.
- Çoklu priz kullanırken, bağlı tüketicilerin izin verilen toplam güç tüketimini aşmadığından emin olun.
- Ürünü uzun süre kullanmadığınızda elektrik şebekesinden ayırın.

Açıklama



- Nihai cihazınızı kablosuz şarj cihazı üzerinden şarj edebilmek için, bunun endüktif şarj teknolojisi ile uyumlu olması gerekir. Bunun için nihai cihazınızın kullanım kılavuzunu dikkate alın.
- Cep telefonu çantalarının, kılıfların vs. ve kablosuz şarj cihazı ile nihai cihazınızın arka tarafı arasındaki diğer materyallerin şarj işlemini rahatsız ettiğini ve hatta engellediğini dikkate alın.

- Endüktif şarj cihazını düz veya dik olarak kullanmak istemenize bağlı olarak **ayağı** (4) içe veya dışa doğru katlayın.
- Ekteki USB-C kablosunu endüktif şarj cihazının **USB-C-girişine** (1) ve ekteki hızlı şarj cihazının USB çıkışına bağlayın. Bunun için USB şarj cihazının kullanım kılavuzunu dikkate alın.

Açıklama



- 15W'lık maksimum şarj performansı, ekteki Qualcomm hızlı şarj cihazı ile sağlanır.
- Aktif akım beslemesi **durum LED'inin** (2) kırmızı yanması ile onaylanır.

Uyarı



Genel olarak arızalı şarj cihazlarını veya USB portlarını artık kullanmayın ve bunları tamir etmeye çalışmayın.

- Nihai cihazınızın arka tarafını endüktif şarj cihazına (B) yerleştirin.
- Etkili bir endüktif alan oluştuğunda şarj işlemi başlar. **Durum LED'i** (2) titreşimli olarak mavi yanar. Güncel şarj durumu, nihai cihazınızda gösterilir.
- Bir endüktif bağlantı oluşturulamıyorsa, gerekirse nihai cihazınızın (B) konumunu değiştirin.
- Nihai cihazınızın şarjı tamamen dolduğunda şarj işlemi otomatik olarak sonlandırılır. **Durum LED'i** (2) söner.

Açıklama



LED gösterge ihtiyaca göre (örn. gece rahatsız edilmemek için), arka tarafta bulunan LED gösterge (3) için hassas temas sensörü üzerinden etkinleştirilebilir veya devre dışı bırakılabilir.

5. Bakım ve koruma

Bu ürünü sadece tüy bırakmayan, hafif nemli bir bezle temizleyin ve sert temizlik maddeleri kullanmayın. Ürüne suyun girmemesine dikkat edin.

Açıklama





Temizlemeden önce ve uzun süre kullanılmayacaksa cihazı şebekeden ayırın.

6. Sorumluluktan muafiyet

Hama GmbH & Co KG, ürünün yanlış kurulumu, montajı ve yanlış kullanımı ya da kullanım kılavuzunun ve/veya güvenlik açıklamalarının dikkate alınmaması sonucu kaynaklanan hasarlar için hiçbir sorumluluk veya garanti sağlamayı kabul etmez.

7. Teknik veriler

Kablosuz şarj cihazı	
Giriş	5V  2 A / 9V  2 A / 12V  1,67 A
Çıkış (optimize koşullarda)	5 W / 7,5 W / 10 W / 15 W maks.
Ölçüler	137,3 x 69,5 x 15,2 mm
Bağlantı	USB-C

8. Tasfiye açıklamaları

Çevre koruma açıklaması:



Avrupa Birliği Yönetmeliği 2012/19/AB ve 2006/66/AB ulusal yasal uygulamalar için de geçerli olduğu tarihten itibaren:

Elektrikli ve elektronik cihazlarla piller normal evsel çöpe atılmamalıdır. Tüketiciler için, artık çalışmayan elektrikli ve elektronik cihazları piller, kamuya ait toplama yerlerine götürme veya satın alındıkları yerlere geri verme yasal bir zorunluluktur.

Bu konu ile ilgili ayrıntılar ulusal yasalarla düzenlenmektedir. Ürün üzerinde, kullanım kılavuzunda veya ambalajda bulunan bu sembol tüketiciyi bu konuda uyarır. Eski cihazların geri kazanımı, yapıldıkları malzemelerin değerlendirilmesi veya diğer değerlendirme şekilleri ile, çevre korumasına önemli bir katkıda bulunursunuz.

9. Uygunluk beyanı



İşbu belge ile Hama GmbH & Co KG,[00187262] numaralı kablosuz sistem tipinin 2014/53/AB sayılı yönetmeliğe uygun olduğunu beyan eder. AB Uygunluk Beyanının tam metni aşağıdaki internet adresinde incelenebilir:

www.hama.com -> 00187262 -> İndirmeler.

Frekans bandı/frekans bantları	110.256 kHz – 147.436 kHz
İletilen maksimum radyo frekans gücü	10 m'de -8.16 dBµA/m

Elemente de operare și afișaje

1. Intrare USB-C
2. LED stare
3. Senzor de contact pentru afișajul LED
4. Stativ
5. Încărcător rapid 230V

Afișajul funcțiilor LED

Alimentare electrică	constant roșu
Standby	constant roșu
Procesul de încărcare	luminează intermitent albastru
Final încărcare	LED-ul se stinge ¹⁾
Mesaj de eroare	se aprinde intermitent roșu și albastru

¹⁾ Afișajul poate fi diferit la finalul încărcării unor terminale în funcție de producător.

Vă mulțumim pentru faptul că v-ați decis în favoarea unui produs Hama!

Vă rugăm să vă luați timpul necesar pentru a citi următoarele instrucțiuni și indicații în totalitate. Păstrați aceste instrucțiuni de utilizare mai apoi într-un loc sigur, pentru a le putea consulta în caz de necesitate. În cazul în care doriți să înstrăinați aparatul, transmiteți aceste instrucțiuni de utilizare noului proprietar.

1. Explicarea simbolurilor de avertizare și a indicațiilor

Pericol de electrocutare



Acest simbol atrage atenția asupra pericolului de atingere a componentelor neizolate ale produsului, care se pot afla sub o tensiune periculoasă, care poate reprezenta un pericol de electrocutare.

Avertizare



Este utilizat pentru a marca indicațiile de securitate sau pentru a atrage atenția asupra pericolelor și riscurilor speciale.

Indicație



Este utilizat pentru a marca suplimentar informații sau indicații importante.

2. Conținutul ambalajului

- Încărcător fără fir „Qi-FC15S” pentru smartphone-uri
- 1x încărcător rapid de 230V (vă rugăm să respectați al 2-lea manual de utilizare)
- 1x cablu USB-C
- Aceste instrucțiuni de utilizare

3. Indicații de securitate

- Protejați produsul de murdărie, umiditate și supraîncălzire și utilizați-l numai în medii uscate.
- Nu lăsați produsul să cadă și nici nu îl expuneți unor vibrații puternice.
- Operați produsul numai în limita capacităților sale indicate în cadrul datelor tehnice.
- Nu folosiți produsul în zone unde nu sunt admise aparate electronice.
- Aveți grijă ca produsul dvs. să nu fie acoperit de materiale textile, metalice sau alte obiecte, pentru a evita supraîncălzirea.
- Eliminați ambalajele, conform descrițiilor locale valabile de eliminare a deșeurilor.
- Nu aduceți modificări produsului. În acest fel pierdeți orice drept la garanție.
- Utilizați produsul numai pentru scopul prevăzut pentru acesta.
- Nu operați produsul în imediata apropiere a sistemului de încălzire, a altor surse de căldură sau în razele directe ale soarelui.
- Acest produs, ca toate produsele electrice, nu are ce căuta pe mâinile copiilor!
- Utilizați articolul numai în condiții climatice moderate.
- Nu folosiți produsul în mediu umed și evitați stropirea cu apă.
- Produsul este conceput numai pentru utilizarea în interiorul clădirilor.

Pericol de electrocutare



- Nu deschideți produsul și nu continuați să îl operați, dacă prezintă deteriorări.
- Nu utilizați produsul, dacă adaptorul CA, cablul adaptorului sau cablul de alimentare sunt deteriorate.
- Nu încercați să reparați sau să întrețineți produsul în regie proprie. Orice lucrări de întreținere sunt executate numai de personal de specialitate responsabil.

Nu așezați carduri bancare sau carduri similare cu benzi magnetice și nici alte obiecte sensibile magnetic pe produs.
Datele de pe cartele pot fi deteriorate sau șterse.



Avertizare



Asigurați-vă că pe partea posterioară a terminalului dvs. nu se găsesc piese metalice (de ex. placa metalică pentru suportul magnetic). Metalul se încălzește foarte puternic în câmpul încărcătorului cu inducție și poate să vă deterioreze terminalul și/sau încărcătorul.

4. Punerea în funcțiune și operarea

Avertizare



- Operați produsul numai conectat la o priză validată pentru acesta. Priza trebuie să se afle în apropierea produsului și să fie ușor accesibilă.
- Deconectați produsul prin intermediul butonului de conectare/deconectare de la rețea – dacă acesta lipsește, deconectați cablul de alimentare de la priză.
- În cazul prizelor multiple, trebuie să aveți în vedere ca puterea totală a prizei să nu fie depășită de consumatorii conectați.
- Deconectați produsul de la rețea, dacă nu îl utilizați o perioadă mai lungă de timp.

Indicație



- Pentru a vă putea încărca terminalul prin intermediul încărcătorului fără fir este necesar ca acesta să fie compatibil cu tehnologia de încărcare inductivă. Acordați în acest sens atenție instrucțiunilor de utilizare ale terminalului dvs.
- Vă rugăm să aveți în vedere faptul că husele, carcasa etc. și alte materiale poziționate între încărcătorul fără fir și partea posterioară a terminalului dvs. pot perturba sau chiar preveni procesul de încărcare.
- Pliati sau depliați **stativul** (4), dacă doriți să îl utilizați ca și încărcător cu inducție sau pur și simplu ca și stativ.
- Conectați cablul USB-C din pachet cu **intrarea USB-C** (1) a încărcătorului cu inducție și cu ieșirea USB a încărcătorului rapid din pachetul de livrare. Acordați atenție în acest sens instrucțiunilor de utilizare ale încărcătorului USB.

Indicație



- Puterea maximă de încărcare de până la 15W este asigurată prin intermediul încărcătorului rapid Qualcomm din pachet.
- Alimentarea electrică activă este confirmată de aprinderea roșie a **LED-ului de stare** (2).

Avertizare



Nu utilizați încărcătoare defecte sau cabluri USB defecte și nici nu încercați să le reparați.

- Așezați terminalul dvs. cu partea posterioară pe încărcătorul cu inducție (B).
- Procesul de încărcare începe de îndată ce este generat un câmp inductiv eficient. **LED-ul de stare** (2) luminează intermitent albastru. Starea actuală de încărcare este indicată pe terminalul dvs.
- În cazul în care nu poate fi realizată o conexiune prin inducție, modificați eventual poziția terminalului dvs. (B).
- Procesul de încărcare este încheiat automat, atunci când acumulatorul terminalului dvs. este complet încărcat. **LED-ul de stare** (2) se stinge.

Indicație



Afișajul LED poate să fie activat, respectiv dezactivat în funcție de necesitate (de ex. pentru a nu fi deranjați noaptea) cu ajutorul senzorului de contact pentru indicatorul LED (3) aflat pe spate.

5. Întreținerea și îngrijirea

Curățați produsul numai cu o lavetă ce nu lasă scame, ușor umezită și nu utilizați detergenți agresivi. Aveți grijă ca apa să nu pătrundă în produs.

Indicație



Deconectați aparatul de la alimentarea electrică înainte de a-l curăța și în cazul unei neutilizări mai îndelungate.

6. Excluderea răspunderii

Hama GmbH & Co KG nu își asumă nicio răspundere sau garanție pentru daunele, ce rezultă din instalarea, montajul, utilizarea inadecvată a produsului sau nerespectarea instrucțiunilor de utilizare și/sau a indicațiilor de securitate.

7. Date tehnice

Încărcător fără fir	
Intrare	5V $\overline{\text{---}}$ 2A / 9V $\overline{\text{---}}$ 2A / 12V $\overline{\text{---}}$ 1,67A
Ieșire (în condiții optimizate)	5W / 7,5W / 10W / 15W max.
Dimensiuni:	137,3 x 69,5 x 15,2 mm
Mufă	USB-C

8. Indicații de eliminare ca deșeu

Instrucțiuni pentru protecția mediului înconjurător:



Din momentul aplicării directivelor europene 2012/19/UE și 2006/66/EG în dreptul național sunt valabile următoarele:

Aparatele electrice și electronice nu pot fi salubritate cu gunoiul menajer.

Consumatorul este obligat conform legii să predea aparatele electrice și electronice la sfârșitul duratei de utilizare la locurile de colectare publice sau

înapoi de unde au fost cumpărate. Detaliile sunt reglementate de către legislația țării respective. Simbolul de pe produs, în instrucțiunile de utilizare sau pe ambalaj indică aceste reglementări. Prin reciclarea, revalorificarea materialelor sau alte forme de valorificare a aparatelor scoase din uz aduceți o contribuție importantă la protecția mediului nostru înconjurător.

9. Declarație de conformitate



Prin prezenta declară Hama GmbH & Co KG, că tipul de instalație cu emisii radio [00187262] corespunde Directivei 2014/53/UE. Textul integral al declarației UE de conformitate este disponibil la următoarea adresă internet:

www.hama.com -> 00187262 -> Downloads.

Banda (benzile) de frecvențe	110.256 kHz – 147.436 kHz
Puterea maximă	-8,16 dBμA/m la 10 m

Manöverelement och indikeringar

1. USB-C-ingång
2. Statuslysdiod
3. Touchsensor för LED-indikator
4. Stativ
5. 230 V snabbbladdare

Lysdiodernas funktioner

Strömförsörjning	Rött fast sken
Viloläge	Rött fast sken
Laddningsförlopp	Pulserande blått
Laddning klar	Lysdioden slocknar ¹⁾
Felmeddelande	Blinkar omväxlande rött och blått

¹⁾ Indikeringen att laddningen är klar kan avvika för vissa slutenheter av tillverkarskäl.

Tack för att du valt att köpa en Hamaprodukt!

Ta dig tid och läs först igenom de följande anvisningarna och informationen helt och hållet. Förvara sedan den här bruksanvisningen på en säker plats för att kunna titta i den när det behövs. Om du gör dig av med apparaten ska du lämna bruksanvisningen till den nya ägaren.

1. Förklaring av varningssymboler och hänvisningar

Fara för elektrisk stöt



Denna symbol hänvisar till fara vid beröring av oisolerade produktdelar som kan ha en så pass hög spänning att det finns risk för elektrisk stöt.

Varning



Används för att markera säkerhetsanvisningar eller för att rikta uppmärksamheten mot speciella faror och risker.

Information



Används för att markera ytterligare information eller viktig information.

2. Förpackningens innehåll

- Trådlös laddare Q1-FC15S för smartphone
- 1 snabbbladdare 230 V (se den andra bruksanvisningen)
- 1 USB-C-kabel
- Denna bruksanvisning

3. Säkerhetsanvisningar

- Skydda produkten mot smuts, fukt och överhettning och använd den bara i torra utrymmen.
- Tappa inte produkten och utsätt den inte för kraftiga vibrationer.
- Använd inte produkten utöver de kapacitetsgränser som anges i tekniska data.
- Använd inte produkten inom områden där elektroniska apparater inte är tillåtna.

- Produkten får inte övertäckas med textilier, metall eller andra föremål eftersom den då kan skadas av överhettning.
- Återvinn förpackningsmaterialet enligt de lokala återvinningsbestämmelserna.
- Gör inga förändringar på produkten. Då förlorar du alla garantianspråk.
- Använd endast produkten för det avsedda ändamålet.
- Använd inte produkten i omedelbar närhet av värmeelement, andra värmekällor eller i direkt solsken.
- Precis som alla elektriska apparater ska även denna förvaras utom räckhåll för barn!
- Använd endast produkten under normala väderförhållanden.
- Använd inte produkten i fuktig miljö och undvik vattenstänk.
- Produkten är endast avsedd att användas inomhus.

Fara för elektrisk stöt



- Öppna inte produkten och fortsätt inte att använda den om den är skadad.
- Använd inte produkten när AC-adaptorn, adapterkabeln eller nätkabeln är skadade.
- Försök inte serva eller reparera produkten själv. Överlåt allt servicearbete till behörig fackpersonal.

Lägg inga kreditkort eller liknande kort med magnetremsa eller magnetiskt känsliga föremål på produkten.



Informationen i korten kan skadas eller raderas helt.

Varning



Se till att det inte finns några metallföremål (t.ex. metallplatta för magnethållare) på baksidan av din slutenhet. Metallen blir mycket varm av induktionsladdarens fält och kan skada din slutenhet och/eller laddaren.

4. Första start och användning

Varning



- Anslut bara produkten till ett godkänt eluttag. Eluttaget ska sitta i närheten av produkten och vara lätt att nå.
- Koppla bort produkten från elnätet med hjälp av strömbrytaren – om den saknas drar du ut nätkabeln ur eluttaget.
- Om grenuttag används får de anslutna förbrukarna inte överskrida tillåten total effektförbrukning.
- Koppla bort produkten från elnätet om den inte ska användas under en längre tid.

Information



- För att din slutenhet ska kunna laddas med den trådlösa laddaren måste den vara kompatibel med induktionsladdningstekniken. Se bruksanvisningen för din slutenhet.
- Observera att telefonväskor, fodral och liknande samt andra material mellan laddaren och baksidan på din slutenhet kan störa laddningen eller hindra den helt.

-
- Fäll ut eller fäll in **stativet** (4) beroende på om du använder induktionsladdaren liggande eller stående.
 - Anslut den medföljande USB-C-kabeln till induktionsladdarens **USB-C-ingång** (1) och den medföljande snabbbladdarens USB-utgång. Se bruksanvisningen för den USB-laddare som används.

Information



- Maximal laddningseffekt på 15 W uppnås med den medföljande Qualcomm-snabbbladdaren.
- **Statuslysdioden** (2) lyser när strömförsörjningen är på.

Varning



Trasiga laddare eller USB-anslutningar ska generellt inte används, och försök inte reparera dem.

- Lägga din slutenhet med baksidan på induktionsladdaren (B).
- Laddningen startar när ett induktionsfält har skapats. **Statuslysdioden** (2) pulserar blått. Den aktuella laddningsnivån visas på din slutenhet.
- Prova att flytta din slutenhet (B) till ett annat läge om ingen induktionsanslutning kan upprättas.
- Laddningen avslutas automatiskt när batteriet i din slutenhet är fulladdat. **Statuslysdioden** (2) slocknar.

Information



LED-indikeringen (3) kan vid behov (t.ex. nattetid då man inte vill bli störd) tändas och släckas med touchsensorn på baksidan.

5. Service och skötsel

Använd bara en luddfri, lätt fuktad trasa för att rengöra produkten och använd inga aggressiva rengöringsmedel. Se till att det inte kommer in vatten i produkten.

Information



Koppla bort radion från nätet innan du rengör den och om du inte ska använda den under en längre tid.

6. Garantifriskrivning

Hama GmbH & Co KG övertar ingen form av ansvar eller garanti för skador som beror på olämplig installation, montering och olämplig produktanvändning eller på att bruksanvisningen och/eller säkerhetsinformationen inte följs.

7. Tekniska data

Trådlös laddare	
Ingång	5 V $\overline{\text{---}}$ 2 A/9 V $\overline{\text{---}}$ 2 A/12 V $\overline{\text{---}}$ 1,67 A
Utgång (vid optimala förhållanden)	5 W/7,5 W/10 W/15 W max.
Mått	137,3 × 69,5 × 15,2 mm
Anslutning	USB-C

8. Information om avfallshantering

Information om miljöskydd:



Efter implementeringen av EU-direktiv 2012/19/EU och 2006/66/EG i den nationella lagstiftningen gäller följande:

Elektriska och elektroniska apparater samt batterier får inte kastas i hushållssoporna. Konsumenterna är skyldiga att återlämna elektriska och elektroniska apparater samt batterier vid slutet av dess livslängd till, för

detta ändamål, offentliga uppsamlingsplatser. Detaljer för detta regleras i den nationella lagstiftningen i respektive land. Denna symbol på produkten, bruksanvisningen eller på förpackningen visar att produkten omfattas av dessa bestämmelser. Genom återvinning och återanvändning av material/batterier bidrar du till att skydda miljön och din omgivning.

9. Försäkran om överensstämmelse



Härmed försäkras Hama GmbH & Co KG att denna typ av radioutrustning [00187262] överensstämmer med direktiv 2014/53/EU. Den fullständiga texten till EU-försäkran om överensstämmelse finns på följande webbadress:

www.hama.com -> 00187262 -> Downloads.

Frekvensband	110 256 kHz – 147 436 kHz
Max. sändareffekt	-8,16 dBμA/m vid 10 m

Käyttöelementit ja näytöt

1. USB-C-tulo
2. Tila-LED
3. LED-näytön kosketusanturi
4. Teline
5. Pikalaturi 230 V

LED-toimintonäyttö

Virtalähde	jatkuvasti punainen
Valmiustila	jatkuvasti punainen
Lataustoiminto	sykkii sinisenä
Latauksen loppu	LED sammuu ¹⁾
Virheilmoitus	vilkkuu vuoron perään punaisena ja sinisenä

¹⁾ Latauksen päättyessä joidenkin päätelaitteiden näyttö voi poiketa valmistajasta riippuen.

Suurkiitos, että valitsit Hama-tuotteen.

Varaa aikaa ja lue seuraavat ohjeet ensin kokonaan läpi. Säilytä sen jälkeen tämä käyttöohje varmassa paikassa, jotta voit tarvittaessa tarkistaa siitä eri asioita. Jos luovut laitteesta, anna tämä käyttöohje sen mukana uudelle omistajalle.

1. Varoitusmerkkien ja huomautusten selitykset

Sähköiskun vaara



Tämä merkki viittaa tuotteen eristämättömien osien kosketuksesta aiheutuvaan vaaraan, joka saattaa aiheuttaa niin suuren jännitteen, että on olemassa sähköiskun vaara.

Varoitus



Käytetään turvallisuusohjeiden merkitsemiseen ja huomion kiinnittämiseen erityisiin varoihin ja riskeihin.

Huomautus



Käytetään lisätietojen tai tärkeiden ohjeiden merkitsemiseen.

2. Pakkauksen sisältö

- Langaton "QI-FC15S"-laturi älypuhelimille
- 1 x pikalaturi 230 V (huomioi 2. käyttöohje)
- 1 x USB-C-johto
- Käyttöohje

3. Turvallisuusohjeet

- Suojaa tuotetta lialta, kosteudelta ja ylikuumenemiselta ja käytä sitä vain kuivissa tiloissa.
- Älä päästä laitetta putoamaan äläkä altista sitä voimakkaalle värinälle.
- Älä käytä tuotetta sen teknisissä tiedoissa ilmoitettujen suorituskykyrajojen ulkopuolella.
- Älä käytä tuotetta alueilla, joilla elektroniikkalaitteet eivät ole sallittuja.
- Varmista, että tuotetta ei peitetä tekstiileillä, metalli- tai muilla esineillä, jotta se ei vaurioitu ylikuumenemisen vuoksi.
- Hävitä pakkausmateriaalit paikallisten jätehuoltomääräysten mukaisesti.
- Älä tee muutoksia laitteeseen. Muutosten tekeminen aiheuttaa takuun raukeamisen.
- Käytä tuotetta vain sen käyttötarkoitukseen.
- Älä käytä tuotetta lämmityslaitteiden ja muiden lämmönlähteiden välittömässä läheisyydessä tai suorassa auringonsäteilyssä.
- Tämä tuote, kuten kaikki muut sähkölaitteet, ei kuulu lasten käsiin!
- Käytä tuotetta vain kohtuullisissa ilmasto-olosuhteissa.
- Älä käytä tuotetta kosteassa ympäristössä, ja vältä roiskevesiä.
- Tuote soveltuu käytettäväksi vain sisätiloissa.

Sähköiskun vaara



- Älä avaa tuotetta, äläkä jatka sen käyttöä, jos se on vaurioitunut.
- Älä käytä tuotetta, jos AC-sovitin, sovittimen johto tai virtajohto on vaurioitunut.
- Älä yritä huoltaa tai korjata tuotetta itse. Jätä kaikki huoltotyöt vastuulliselle ammattihenkilöstölle.

Älä laita pankkikorttia tai muita kortteja, joissa on magneettiraita, sekä magneettisesti herkkiä esineitä tuotteen päälle. Kortteihin tallennetut tiedot voivat vaurioitua tai hävitä kokonaan.



Varoitus



Varmista, että päätelaitteen takaosassa ei ole metalliosia (esim. magneettipidikkeen metallilevyä). Metallia kuumenee induktiolatauslaitteen pinnassa voimakkaasti ja voi vaurioittaa päätelaitteen ja/tai laturin.

4. Käyttöönotto ja käyttö

Varoitus



- Kytke tuote vain hyväksytyyn pistorasiaan. Pistorasian täytyy sijaita tuotteen lähellä ja olla helposti saavutettavissa.
- Irrota tuote sähköverkosta virtakatkaisimen avulla. Jos katkaisinta ei ole, irrota verkkojohto pistorasiasta.
- Huomioi monipistorasioiden yhteydessä, että liitetyt laitteet eivät ylitä sallittua kokonaisottoa.
- Irrota tuote sähköverkosta, jos et käytä sitä pidempään aikaan.

Huomautus



- Päätelaitteen on tuettava induktiolataustekniikkaa, jotta se voidaan ladata langattomalla laturilla. Tutustu päätelaitteen käyttöohjeeseen.
- Huomioi, että langattoman laturin ja päätelaitteen takaosan välissä olevat puhelimen suojukset ja kuoret sekä muut materiaalit häiritsevät tai jopa estävät latauksen.
- Taita **teline** (4) auki tai kiinni sen mukaan, käytetäänkö induktiolaturia makuu- vai pystyasennossa.
- Yhdistä USB-C-johto induktiolaturin **USB-C-tuloon** (1) ja pikalaturin USB-lähtöön. Noudata USB-laturin käyttöohjetta.

Huomautus



- Suurin 15 W:n latausteho taataan Qualcomm-pikalaturilla.
- Aktiivinen virransyöttö vahvistetaan **tila-LEDin** (2) palaessa punaisena.

Varoitus



Älä jatka viallisten latureiden tai USB-liittimien käyttöä äläkä yritä korjata niitä.

- Aseta päätelaitteen takaosa induktiolaturin (B) päälle.
- Lataus alkaa heti, kun induktiokenttä on muodostettu. **Tila-LED** (2) sykkii sinisenä. Lataustila näkyy päätelaitteessa.
- Jos induktioyhteyttä ei voi muodostaa, muuta tarvittaessa päätelaitteen (B) paikkaa.
- Lataus päättyy automaattisesti, kun päätelaitteen akku on täyteenladattu. **Tila-LED** (2) sammuu.

Huomautus



LED-näyttö voidaan tarpeen mukaan (esim. yön ajaksi) aktivoida tai deaktivoida takaosassa sijaitsevan LED-näytön kosketusanturilla.

5. Hoito ja huolto

Puhdista tuote ainoastaan nukattomalla, kevyesti kostutetulla liinalla; älä käytä voimakkaita puhdistusaineita. Pidä huolta, että tuotteen sisään ei pääse vettä.

Huomautus





Irrota laite sähköverkosta ennen puhdistusta ja kun sitä ei käytetä pitkään aikaan.

6. Vastuuvapauslauseke

Hama GmbH & Co KG ei vastaa millään tavalla vahingoista, jotka johtuvat epäasianmukaisesta asennuksesta ja tuotteen käytöstä tai käyttöohjeen ja/tai turvallisuusohjeiden vastaisesta toiminnasta.

7. Tekniset tiedot

Langaton laturi	
Tulo	5V  2 A / 9V  2 A / 12V  1,67 A
Lähtö (optimoiduissa olosuhteissa)	5 W / 7,5 W / 10 W / 15 W maks.
Mitat	137,3 x 69,5 x 15,2 mm
Liitäntä	USB-C

8. Hävittämisohjeet

Ympäristönsuojelua koskeva ohje:



Siitä lähtien, kun Euroopan unionin direktiivi 2012/19/EU ja 2006/66/EU otetaan käyttöön kansallisessa lainsäädännössä, pätevät seuraavat määräykset:

Sähkö- ja elektroniikkalaitteita sekä paristoja ei saa hävittää talousjätteen mukana. Kuluttajalla on lain mukaan velvollisuus toimittaa sähkö- ja

elektroniikkalaitteet niiden käyttöiän päätyttyä niille varattuihin julkisiin keräyspisteisiin tai palauttaa ne myyntipaikkaan. Tähän liittyvistä yksityiskohdista säädetään kussakin kansallisessa lainsäädännössä. Näistä määräyksistä mainitaan myös tuotteen merkissä, käyttöohjeessa tai pakkauksessa. Uudelleenkäytöllä, materiaalien/paristoja uudelleenkäytöllä tai muilla vanhojen laitteiden uudelleenkäyttötavoilla on tärkeä vaikutus yhteisen ympäristömme suojelussa.

9. Vaatimustenmukaisuusvakuutus



Hama GmbH & Co KG vakuuttaa, että radiolaitetyyppi [0 0187262] on direktiivin 2014/53/EU mukainen. EU-vaatimustenmukaisuusvakuutuksen täysimittainen teksti on saatavilla seuraavassa internetosoitteessa:

www.hama.com -> 00187262 -> Downloads.

Taajuusalue/taajuusalueet	110 256 kHz – 147 436 kHz
Suurin mahdollinen lähetysteho	-8,16 dBμA/m 10 m:ssä

Елементи за управление и индикатори

1. USB-C вход
2. LED за статус
3. Сензор за докосване за LED индикатор
4. Опора
5. 230 V устройство за бързо зареждане

LED функционален индикатор

Електрозахранване	постоянно червено
Режим на готовност	постоянно червено
Процес на зареждане	свети пулсиращо в синьо
Край на зареждането	LED изгасва ¹⁾
Съобщение за грешка	мига последователно червено и синьо

¹⁾ Индикацията в края на зареждането може да се различава при някои от крайните устройства по производствени причини.

Благодарим Ви, че сте избрали продукт на Nana!

Отделете време и прочете изцяло следващите инструкции и указания. След това запазете това ръководство за експлоатация на сигурно място, за да можете да правите справки в него при нужда. Ако продадете уреда, предайте това ръководство за експлоатация на новия собственик.

1. Обяснение на предупредителни символи и указания

Опасност от токов удар



Този символ указва опасност при допир с неизолирани части на продукта, които евентуално провеждат опасно напрежение, което е толкова високо, че съществува опасност от токов удар.

Предупреждение



Използва се, за да обозначава указание за безопасност или за да насочи вниманието към конкретни опасности и рискове.

Указание



Използва се, за да обозначава допълнителна информация или важни указания.

2. Съдържание на опаковката

- Безжично устройство за зареждане "Qi-FC15S" за смартфони
- 1x 230 V устройство за бързо зареждане (моля, вземете под внимание 2. Ръководство за експлоатация)
- 1x USB-C кабел
- това ръководство за експлоатация

3. Указания за безопасност

- Пазете продукта от замърсяване, влага и прегряване и го използвайте само в суха среда.
- Не позволявайте на продукта да пада и не го излагайте на силни вибрации.
- Не използвайте продукта извън неговите граници на мощността, посочени в техническите данни.
- Не използвайте продукта в зони, в които не са разрешени електронни продукти.
- Внимавайте изделието да не бъде покривано с текстил, метални или други предмети, за да бъдат избегнати повреди от прегряване.
- Изхвърлете опаковъчния материал съгласно действащите на място разпоредби за изхвърляне на отпадъци.
- Не правете промени в уреда. Така ще загубите право на всякакви гаранционни претенции.
- Използвайте продукта само за предвидената цел.
- Не използвайте продукта в непосредствена близост до отоплителни уреди, други източници на топлина или на директна слънчева светлина.
- Подобно на всички електрически продукти, този продукт не бива да попада в ръцете на деца!
- Използвайте продукта само при умерени климатични условия.
- Не използвайте продукта във влажна среда и избягвайте водни пръски.
- Продуктът е предвиден само за употреба в сгради.

Опасност от токов удар



- Не отваряйте продукта и при повреда не продължавайте да го използвате.
- Не използвайте продукта, ако АС-адаптерът, адаптерният кабел или мрежовият проводник са повредени.
- Не се опитвайте сами да обслужвате или ремонтирате продукта. Оставете всякаква техническа поддръжка на компетентните специалисти.

Не оставяйте ЕС или други подобни карти с магнитна лента, както и чувствителни на магнитно действие предмети, върху изделието. Данните от картата могат да бъдат повредени или изтрити.



Предупреждение



Уверете се, че по гърба на Вашето крайно устройство няма метални предмети (например метална плоча за магнитен държач). Металът се нагрява много силно в полето на устройството за индукционно зареждане и може да повреди крайното Ви устройство и/или устройството за зареждане.

4. Въвеждане в експлоатация и експлоатация

Предупреждение



- Използвайте продукта само на разрешен за това контакт. Контактът трябва да се намира в близост до продукта и да е леснодостъпен.
- Разединете продукта от мрежата посредством превключвателя за включване/ изключване – ако няма такъв, издърпайте мрежовия кабел от контакта.
- При използване на разклонител внимавайте включените консуматори да не превишават допустимата обща консумирана мощност.
- Изключвайте продукта от мрежата, когато не го използвате по-продължително време.

Указание



- За да можете да заредите Вашето крайно устройство с безжичното устройство за зареждане, то трябва да бъде съвместимо с технологията за индуктивно зареждане. За тази цел спазвайте указанията от ръководството за употреба на Вашето крайно устройство.
- Обърнете внимание, че калъфите за телефони, покритията и т.н. и други материали между безжичното устройство за зареждане и гърба на Вашето крайно устройство нарушават процеса на зареждане и дори могат да го предотвратят.
- Затворете или отворете **опората (4)**, в зависимост от това дали желаете да използвате индуктивното зареждащо устройство плоско, или като стенд.
- Свържете приложения USB-C кабел с **USB-C входа (1)** на устройството за индуктивно зареждане и USB изхода на устройството за бързо зареждане. За целта спазвайте ръководството за експлоатация на USB устройството за зареждане.

Указание



- Максималната мощност на зареждане до 15 W се осигурява от устройството за бързо зареждане Qualcomm.
- Активното електрическо захранване се потвърждава от светещия в червено **LED за статус (2)**.

Предупреждение



По принцип не използвайте дефектни зарядни устройства или USB изводи и не се опитвайте да ги поправяте.

- Поставете Вашето крайно устройство с гърба надолу върху устройството за индуктивно зареждане (B).
- Процесът на зареждане започва, когато бъде създадено индукционно поле. **LED за статус (2)** свети пулсиращо в синьо. Актуалният статус на зареждане се показва на Вашето крайно устройство.
- Ако не може да бъде създадена индукционна връзка, при необходимост променете положението на Вашето крайно устройство (B).
- Процесът на зареждане прекъсва автоматично, когато акумулаторната батерия на Вашето крайно устройство бъде напълно заредена. **LED за статус (2)** изгасва.

Указание



LED индикаторът може при необходимост да бъде активиран или деактивиран (например за да не смущава през нощта) с намиращия се на гърба сензор за докосване за LED индикатора (3).

5. Техническо обслужване и поддръжка

Почиствайте този продукт само с леко навлажнена кърпа без власинки и не използвайте агресивни почистващи препарати. Внимавайте да не попада вода в продукта.

Указание



Разединете уреда от мрежата преди почистването и когато няма да се използва за по-дълго време.

6. Изключване на отговорност

Hama GmbH & Co KG не поема отговорност или гаранция за повреди, които са резултат от неправилна инсталация, монтаж и употреба на продукта или от неспазване на ръководството за експлоатация и/или на указанията за безопасност.

7. Технически данни

Безжично зарядно устройство	
Вход	5 V $\overline{\text{---}}$ 2 A/9 V $\overline{\text{---}}$ 2 A/12 V $\overline{\text{---}}$ 1,67 A
Изход (при оптимизирани условия)	5 W/7,5 W/10 W/15 W макс.
Размери	137,3 x 69,5 x 15,2 mm
Връзка	USB-C

8. Указания за изхвърляне

Указание относно защитата на околната среда:



От момента на прилагането на европейските Директиви 2012/19/ЕС и 2006/66/ЕО в националното право на съответните страни важи следното: Електрическите и електронните уреди и батериите не бива да се изхвърлят с битовите отпадъци. Потребителят е длъжен по закон да върне електрическите и електронните уреди и батериите в края на техния експлоатационен срок на изградените за целта обществени пунктове за събиране на отпадъци или на търговския обект. Подробностите по въпроса са регламентирани в законодателството на съответната страна. Символът върху продукта, упътването за употреба или опаковката насочва към тези разпоредби. Чрез рециклирането, преработката на материалите или други форми на оползотворяване на старите уреди/батерии Вие допринасяте за защитата на нашата околна среда.

9. Декларация за съответствие



С настоящото Hama GmbH & Co KG декларира, че типът на радиооборудването [00187262] съответства на Директива 2014/53/ЕС. Пълният текст на ЕС декларацията за съответствие е на разположение на следния Интернет адрес:
www.hama.com -> 00187262 -> Downloads.

Честотна лента/честотни ленти	110 256 kHz – 147 436 kHz
Максимална излъчвателна мощност	-8.16 dB μ A/m при 10 m

hama®

Hama GmbH & Co KG
86652 Monheim / Germany

Service & Support

 www.hama.com

 +49 9091 502-0

D

GB

All listed brands are trademarks of the corresponding companies.
Errors and omissions excepted, and subject to technical changes.
Our general terms of delivery and payment are applied.

00187262/12.20