

Pioneer

DIGITAL MEDIA RECEIVER
RÉCEPTEUR NUMÉRIQUE MULTIMÉDIA
RICEVITORE MULTIMEDIALE DIGITALE
RECEPTOR DE MEDIOS DIGITALES
DIGITALER MEDIA RECEIVER
DIGITALE MEDIA-RECEIVER

MVH-330DAB

MVH-130DAB

Operation Manual
Mode d'emploi
Manuale d'istruzioni
Manual de instrucciones
Bedienungsanleitung
Bedieningshandleiding



English

Français

Italiano

Español

Deutsch

Nederlands

Table of Contents

| | |
|--|----|
| Getting Started | 3 |
| Digital Audio Broadcasting (DAB) | 7 |
| Radio | 8 |
| USB/AUX..... | 9 |
| Bluetooth® | 11 |
| Settings | 15 |
| FUNCTION settings | 15 |
| AUDIO settings | 17 |
| SYSTEM settings | 18 |
| Additional Information | 19 |

About this manual:

- In the following instructions, a USB memory or USB audio player are referred to as "USB device".

Getting Started

Basic operation

MVH-330DAB

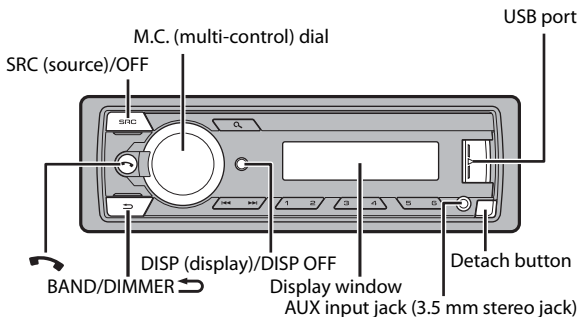

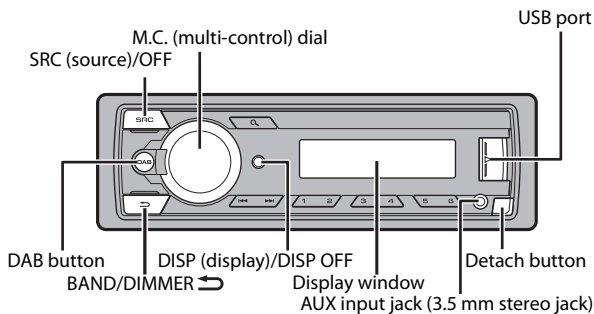

MVH-130DAB









Frequently used operations

The available buttons vary depending on the unit.

| Purpose | Operation |
|--|--|
| Turn on the power* | Press SRC/OFF to turn on the power. Press and hold SRC/OFF to turn off the power. |
| Adjust the volume | Turn the M.C. dial. |
| Select a source | Press SRC/OFF repeatedly. |
| Change the display information | Press DISP/DISP OFF repeatedly. Press and hold DISP/DISP OFF to turn off the display information and key illumination. |
| Return to the previous display/list | Press BAND/DIMMER  . |
| Return to the normal display from the menu | Press and hold BAND/DIMMER  . |
| Answering a call | Press any button. |
| Ending a call | Press  . |

* When this unit's blue/white lead is connected to the vehicle's auto-antenna relay control terminal, the vehicle's antenna extends when this unit's source is turned on. To retract the antenna, turn the source off.

Display indication

| Indication | Description |
|--|---|
|  | Appears when a lower tier of the menu or folder exists. |
|  | Appears when the  button is pressed. |
|  | Appears when random play is set (except when AOA is used). |
|  | Appears when repeat play is set (except when AOA is used). |
|  | Appears when a Bluetooth connection is made (page 11) (only for MVH-330DAB). |

Detaching the front panel

Detach the front panel to prevent theft. Remove any cables and devices attached to the front panel and turn off the unit before detaching it.

Detach

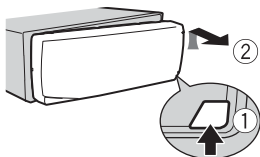

Attach

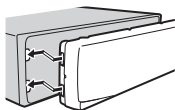

Important

- Avoid subjecting the front panel to excessive shock.
- Keep the front panel out of direct sunlight and high temperatures.
- Always store the detached front panel in a protective case or bag.

Setup menu

When you turn the ignition switch to ON after installation, [SETUP:YES] appears in the display.

1 Press the **M.C.** dial.

The setup menu disappears after 30 seconds of no operation. If you prefer not to set at this time, turn the **M.C.** dial to select [NO], then press to confirm.

2 Turn the **M.C.** dial to select the options, then press to confirm.

To proceed to the next menu option, you need to confirm your selection.

| Menu Item | Description |
|---|--|
| LANG [ENG](English), [FRA](French), [DEU](German) | Select the language to display. |
| CLOCK | Set the clock. 1 Turn the M.C. dial to adjust the hour, then press to confirm. The indicator moves to the minute setting automatically. 2 Turn the M.C. dial to adjust the minute, then press to confirm. |
| FM STEP [100KHZ], [50KHZ] | Select the FM tuning step from 100 kHz or 50 kHz. |
| DAB ANT [ON] | Supply power to a DAB antenna. Select this when using the optional DAB antenna (CA-AN-DAB.001, sold separately) with the unit. |
| [OFF] | No power is supplied to a DAB antenna. Select this when using a passive antenna with no booster. |

- 3 [QUIT :YES] appears when all the settings have been made.
To return to the first item of the setup menu, turn the **M.C.** dial to select [QUIT :NO], then press to confirm.
- 4 Press the **M.C.** dial to confirm the settings.
[UPDATING] appears in the display and the service list will be updated.

NOTES

- You can cancel the menu setting by pressing **SRC/OFF**.
- These settings can be made at any time from the SYSTEM settings (page 18) and INITIAL settings (page 6).

Canceling the demonstration display (DEMO OFF)

- 1 Press the **M.C.** dial to display the main menu.
- 2 Turn the **M.C.** dial to select [SYSTEM], then press to confirm.
- 3 Turn the **M.C.** dial to select [DEMO OFF], then press to confirm.
- 4 Turn the **M.C.** dial to select [YES], then press to confirm.

INITIAL settings

- 1 Press and hold **SRC/OFF** until the unit turns off.
- 2 Press the **M.C.** dial to display the main menu.
- 3 Turn the **M.C.** dial to select [INITIAL], then press to confirm.
- 4 Turn the **M.C.** dial to select an option, then press to confirm.

| Menu Item | Description |
|--|--|
| FM [100], [50] | Select the FM tuning step from 100 kHz or 50 kHz. |
| DIMMER [SYNC CLK], [MANUAL] | Change the display brightness. Select [SYNC CLK] to set the duration of activating dimmer. Select [MANUAL] to turn on/off dimmer by a press and hold of BAND/DIMMER  button. |
| RESET [YES], [NO] | Select [YES] to initialize the unit settings. The unit will be restarted automatically. (Some of the settings may be retained even after resetting the unit.) |

| Menu Item | Description |
|------------------------|--|
| DAB ANT [ON] | Supply power to a DAB antenna. Select this when using the optional DAB antenna (CA-AN-DAB.001, sold separately) with the unit. |
| [OFF] | No power is supplied to a DAB antenna. Select this when using a passive antenna with no booster. |

Digital Audio Broadcasting (DAB)

To receive DAB signals, connect a DAB antenna (CA-AN-DAB.001) (sold separately) to the unit.

Seeking a service component/station

- 1 Press **SRC/OFF** to select [DAB].
- 2 Press **BAND/DIMMER/↶** to select the band from [D1], [D2] or [D3].
- 3 Press **◀◀/▶▶** to select a service component/station.

NOTE

Press and hold **◀◀/▶▶** then release to seek an available service. Scanning stops when the unit receives a service.

To select service component/station from service lists

- 1 During DAB reception, press **🔍**.
Displays the list of all service components/stations.
- 2 Select a service component/station from the list you selected, then press the **M.C.** dial to confirm.

NOTE

You can update the service list by pressing and holding **🔍**.

Presetting service components/stations

To store service components/stations

- 1 While receiving the service component/station you want to store, press and hold one of the number buttons (1/∧ to 6/↶) until it stops flashing.

To retrieve stored service components/stations

- 1 Select the band, then press a number button (1/∧ to 6/↶).

Radio

The tuner frequencies on this unit are allocated for use in Western Europe, Asia, the Middle East, Africa and Oceania. Use in other areas may result in poor reception. The RDS (radio data system) function only works in areas that broadcast RDS signals for FM stations.

Best stations memory (BSM)

The six strongest stations are stored on the number buttons (1/∧ to 6/↶).

- 1 After selecting the band, press the M.C. dial to display the main menu.
- 2 Turn the M.C. dial to select [FUNCTION], then press to confirm.
- 3 Turn the M.C. dial to select [BSM], then press to confirm.

To seek a station manually

- 1 After selecting the band, press ◀▶ to select a station.
Press and hold ◀▶ then release to seek an available station. Scanning stops when the unit receives a station. To cancel seek tuning, press ◀▶.

NOTE

[SEEK] needs to be set to [MAN] in the FUNCTION settings (page 17).

To store stations manually

- 1 While receiving the station you want to store, press and hold one of the number buttons (1/∧ to 6/↶) until it stops flashing.

Using PTY functions

The unit searches for a station by PTY (program type) information.

- 1 Press 🔍 during FM reception.
- 2 Turn the M.C. dial to select a program type from [NEWS/INF], [POPULAR], [CLASSICS] or [OTHERS].

3 Press the M.C. dial.

The unit begins to search for a station. When it is found, its program service name is displayed.

NOTES

- To cancel the search, press **BAND/DIMMER/** .
- The program of some stations may differ from that indicated by the transmitted PTY.
- If no station is broadcasting the type of program you searched for, [NOT FND] is displayed for about two seconds and then the tuner returns to the original station.



Receiving preset stations

1 Press **SRC/OFF** to select [RADIO].

2 Press **BAND/DIMMER**  to select the band from [F1], [F2], [F3] or [AM].

3 Press a number button (1/  to 6/ .

TIP

The   buttons can be also used to select a preset station when [SEEK] is set to [PCH] in the FUNCTION settings (page 17).

USB/AUX

Playing back

Disconnect headphones from the device before connecting it to the unit.

USB devices (including Android™)

1 Open the USB port cover.

2 Plug in the USB device using an appropriate cable.

NOTE

To automatically switch to [USB] source when a USB device is connected to the unit, set [USB A] to [ON] in the SYSTEM settings (page 18).

CAUTION

Use a USB cable (sold separately) to connect the USB device as any device connected directly to the unit will protrude out from the unit, which could be dangerous.

Before removing the device, stop playback.

AOA connections

A device installed with Android OS 5.0 or later (up to Android 7.x)* can be connected to the unit via AOA, using the cable supplied with the device.

* AOA 2.0 does not support Android OS 8.0 or later.

Listening to music on Android

This function is compatible with devices that have Android OS 5.0 or later (up to Android 7.x)* installed and also support AOA (Android Open Accessory) 2.0.

* AOA 2.0 does not support Android OS 8.0 or later.

1 Press SRC/OFF to select [USB].

"ANDROID" is displayed after reading.

NOTE

Some Android devices connected via AOA 2.0 may not work properly or emit sounds due to their own software design, regardless of the OS version.

Basic operations

| Purpose | Operation |
|-----------------------|--------------------------------|
| Select a track | Press ◀◀ or ▶▶ . |
| Pause/resume playback | Press 4/▶/ . |

AUX

1 Insert the stereo mini plug into the AUX input jack.

2 Press SRC/OFF to select [AUX] as the source.

NOTE





If [AUX] is set to [OFF] in the SYSTEM settings, [AUX] cannot be selected as a source (page 18).

Operations

You can make various adjustments in the FUNCTION settings (page 15).

Note that the following operations do not work for an AUX device. To operate an AUX device, use the device itself.

| Purpose | Operation |
|-------------------------|---|
| Select a folder | Press 1/∧ or 2/∨ . |
| Select a track | Press ◀◀ or ▶▶ . |
| Fast forward or reverse | Press and hold ◀◀ or ▶▶ . |

| Purpose | Operation |
|---|---|
| Search for a file from a list | <ol style="list-style-type: none"> 1 Press  to display the list. 2 Turn the M.C. dial to select the desired file (folder) name, then press to confirm. 3 Turn the M.C. dial to select the desired file, then press to confirm. Playback starts. |
| View a list of the files in the selected folder | Press the M.C. dial when a folder is selected. |
| Repeat play | Press 6 /  . |
| Random play | Press 5 /  . |
| Pause/resume playback | Press 4 /  . |

Bluetooth®

(Only for MVH-330DAB)

Bluetooth connection

- 1 **Turn on the Bluetooth function of the device.**
If you make a Bluetooth connection from the device, proceed to step 6.
- 2 Press  to display the phone menu.
- 3 Turn the **M.C.** dial to select [BT SETUP], then press to confirm.
- 4 **Turn the M.C. dial to select [ADD DEV], then press to confirm.**
The unit starts to search for available devices, then displays them in the device list.
 - To cancel searching, press the **M.C.** dial.
 - If the desired device is not in the list, select [RE-SRCH].
 - If there is no device available, [NOT FND] appears in the display.
- 5 **Turn the M.C. dial to select a device, then press to confirm.**
Press and hold the **M.C.** dial to switch the displayed device information between the Bluetooth device address and device name.
If you make a Bluetooth connection from the unit, proceed to step 7.
- 6 **Select the unit name shown in the device display.**
- 7 **Make sure the same 6-digit number appears on this unit and the device.**
- 8 **Perform the pairing operation by operating the unit and the device.**

NOTES

- Depending on the device, the PIN code is required in step 7. In this case, input [0000].
- Only one single device can be paired/registered at any one time. The previously paired/registered device information is overwritten/deleted when a new device is paired/registered to this unit.
- Disconnect a registered device in the [BT CON] menu when you register a new device.

TIP

The Bluetooth connection can be also made by detecting the unit from the Bluetooth device. To do so, [VISBL] in the Bluetooth settings needs to be set to [ON]. For details on a Bluetooth device operations, refer to the operating instructions supplied with the Bluetooth device.

Bluetooth settings

- 1 Press  to display the phone menu.
- 2 Turn the **M.C.** dial to select [BT SETUP], then press to confirm.

| Menu Item | Description |
|------------------------------|---|
| BT CON [ON], [OFF] | Display the paired Bluetooth devices. "*" appears on the device name when the Bluetooth connection is established. |
| ADD DEV | Register a new device. |
| A CON [ON], [OFF] | Select [ON] to connect to a Bluetooth device automatically. |
| VISBL [ON], [OFF] | Select [ON] so that a Bluetooth device can detect the unit. |
| PIN CODE | Change the PIN code. <ol style="list-style-type: none"> 1 Press the M.C. dial to display the setting mode. 2 Turn the M.C. dial to select a number. 3 Press the M.C. dial to move the cursor to the next position. 4 After inputting the PIN code, press and hold the M.C. dial. |
| DEV. INFO | Switch the device information on the display between the device name and Bluetooth device address. |

Bluetooth telephone

First, make a Bluetooth connection with the Bluetooth telephone (page 11).

 Important

- Leaving the unit on standby to connect to your phone via Bluetooth while the engine is not running can drain the vehicle's battery.
- Be sure to park your vehicle in a safe place and apply the parking brake before operation.

To make a phone call from the phone book

- 1 Press  to display the phone menu.
A phone name appears first then a phone menu will display.
- 2 Turn the **M.C.** dial to select [PHN BOOK], then press to confirm.
- 3 Turn the **M.C.** dial to select [SRCH :TOP] or [SRCH :A] to [SRCH :Z], then press to confirm.
- 4 Turn the **M.C.** dial to select a name, then press to confirm.
- 5 Turn the **M.C.** dial to select a phone number, then press to confirm.
The phone call starts.





To make a phone call from the call history

- 1 Press  to display the phone menu.
A phone name appears first then a phone menu will display.
- 2 Turn the **M.C.** dial to select [RECENTS], then press to confirm.
- 3 Turn the **M.C.** dial to select [MISSED], [DIALLED] or [RECEIVED], then press to confirm.
- 4 Turn the **M.C.** dial to select a name or phone number, then press to confirm.
The phone call starts.

To answer an incoming call

- 1 Press any button when a call is received.

Basic operations

| Purpose | Operation |
|--|--|
| End a call | Press  . |
| Reject an incoming call | Press and hold  when a call is received. |
| Switch between the current caller and a caller on hold | Press the M.C. dial. |
| Cancel a caller on hold | Press and hold  . |
| Adjust the volume of the caller's voice (When private mode is on, this function is not available.) | Turn the M.C. dial during the call. |
| Turn the private mode on or off | Press BAND/DIMMER/  during the call. |

Phone menu

1 Press  to display the phone menu.

| Menu Item | Description |
|-----------------|--|
| RECENTS | Display the missed call history. |
| [MISSED] | |
| [DIALLED] | Display the dialed call history. |
| [RECEIVED] | Display the received call history. |
| PHN BOOK | Display the contacts. |
| ANSR | Select [ON] to answer an incoming call automatically. |
| [ON], [OFF] | |
| RING | Select [ON] if the ring tone does not come out from the car speakers. Depending on the connected phone, this function may not work. |
| [ON], [OFF] | |
| SYNC | Select [ON] to synchronize the contacts on this unit's phone book with the contacts on your phone when the phone is connected. |
| [ON], [OFF] | |
| | NOTE Confirm the Bluetooth setting on your phone if the contacts on your phone cannot be displayed on the unit even though [ON] is selected. |
| BT SETUP | You can adjust various settings for Bluetooth connections. For details on Bluetooth settings, see page 12. |

Bluetooth audio

Important

- Depending on the Bluetooth audio player connected to this unit, the available operations will be limited to the following two levels:
 - A2DP (Advanced Audio Distribution Profile) can only play back songs on your audio player.
 - AVRCP (Audio/Video Remote Control Profile) can perform functions such as playback, pause, select song, etc.
- The sound of the Bluetooth audio player will be muted when the phone is in use.
- When the Bluetooth audio player is in use, you cannot connect to a Bluetooth telephone automatically.
- Depending on the type of Bluetooth audio player you have connected to this unit, operation and information displayed may vary based on availability and functionality.

1 **Make a Bluetooth connection with the Bluetooth audio player.**

2 **Press SRC/OFF to select [BT AUDIO] as the source.**

Playback starts automatically.

Basic operations

You can make various adjustments in the FUNCTION settings (page 15).

| Purpose | Operation |
|--------------------------------|---|
| Fast forward or reverse | Press and hold ⏮ or ⏭ . |
| Select a track | Press ⏮ or ⏭ . |
| Repeat play* | Press 6 / ↺ . |
| Random play* | Press 5 / ⚡ . |
| Pause/resume playback | Press 4 / ⏸ / ⏪ . |
| Search for a file from a list* | <ol style="list-style-type: none"> 1 Press 🔍 to display a list. 2 Turn the M.C. dial to select the desired folder name, then press to confirm. 3 Turn the M.C. dial to select the desired file, then press to confirm. Playback starts. |

* Depending on the connected device, these operations may not be available.

Settings

You can adjust various settings in the main menu.

- 1 Press the **M.C.** dial to display the main menu.
- 2 Turn the **M.C.** dial to select one of the categories below, then press to confirm.
 - FUNCTION settings (page 15)
 - AUDIO settings (page 17)
 - SYSTEM settings (page 18)
- 3 Turn the **M.C.** dial to select the options, then press to confirm.

NOTE

The Bluetooth-related menu items in the following tables are only available for MVH-330DAB.

FUNCTION settings

The menu items vary according to the source.

| Menu Item | Description |
|---|--|
| S FOL <input type="button" value="DAB"/> [ON], [OFF] | Search for another ensemble that supports the same service component/station with better reception. If no alternative service component/station can be found or reception remains poor, the unit will automatically switch to an identical FM broadcast. |
| S LNK*1*2 <input type="button" value="DAB"/> [ON], [OFF] | If the reception of the service component/station being received becomes poor, the unit will automatically switch to a station with a similar broadcast. |
| PTY <input type="button" value="DAB"/> [NEWS/INF], [POPULAR], [CLASSICS], [OTHERS] | Displays the service list that has the selected program type information. |
| ENSEMBLE <input type="button" value="DAB"/> | Displays the list of relevant ensembles. |
| BSM <input type="button" value="RADIO"/> | Store the six strongest stations on the number buttons (1/▲ to 6/↶) automatically. |
| LOCAL <input type="button" value="RADIO"/> FM: [OFF], [LV1], [LV2], [LV3], [LV4] AM: [OFF], [LV1], [LV2] | Restrict the tuning station according to the signal strength. |
| TA SET <input type="button" value="DAB"/> <input type="button" value="RADIO"/> [DAB+RDS] | Receive current traffic information for DAB and RDS (DAB has priority) if available. |
| [RDS ONLY] | Receive current traffic information for only RDS if available. |
| [TA OFF] | Disables this function. |
| AF <input type="button" value="RADIO"/> [ON], [OFF] | Allow the unit to retune to a different frequency providing the same station. (Available only when FM band is selected.) |

| Menu Item | Description |
|--|---|
| NEWS RADIO [ON], [OFF] | Interrupt the currently selected source with news programs. (Available only when FM band is selected.) |
| SEEK RADIO [MAN], [PCH] | Assign ◀◀ or ▶▶ buttons to seek the stations one by one (manual tuning) or select a station from the preset channels. |
| PLAY BT AUDIO | Start playback. |
| STOP BT AUDIO | Stop playback. |

*1 Only available in areas where [S LNK] function is supported.

*2 Not available when [S FOL] function is turned off.

AUDIO settings

| Menu Item | Description |
|--|--|
| FADER *1 | Adjust the front and rear speaker balance. |
| BALANCE | Adjust the left and right speaker balance. |
| BASS&TRE [FLAT], [CUSTOM], [EQ : 1], [EQ : 2], [EQ : 3] | Select the bass & treble setting. Select Bass or Treble and level to customize sound. Tone control: [BASS], [TRE] Equalizer level: [+6] to [-6] |
| LOUD [ON], [OFF] | Compensate for clear sound at low volume. |
| SLA [+2] to [-1] | Adjust the volume level for each source except RADIO. |

SYSTEM settings

You can also access to these menus by pressing the **M.C.** dial when the unit is turned off.

| Menu Item | Description |
|---|---|
| LANG | |
| [ENG](English), [FRA](French), [DEU](German) | Select the language to display. |
| CLOCK | Set the clock (page 5). |
| 12/24 | |
| [12H], [24H] | Select the time notation. |
| AUX | |
| [ON], [OFF] | Set to [ON] when using an auxiliary device connected to the unit. |
| BT-A | |
| [ON], [OFF] | Set to [ON] when using the Bluetooth audio player connected to the unit. |
| BT CLEAR | |
| [YES], [CANCEL] | Clear the Bluetooth device data (device information, PIN code) stored in the unit. [CLEARED] appears when data is successfully deleted. |
| BT VER | Displays the system version of the Bluetooth module. |
| USB A | |
| [ON], [OFF] | Select [ON] to automatically switch to [USB] source when a USB device/Android is connected to the unit. Select [OFF] when a USB device/Android is being connected to the unit just for charging. |
| SCRL | |
| [ONE], [YES], [NO] | Select the auto text scroll setting for text information. [ONE] is to scroll text information only once. |

Additional Information

Troubleshooting

The display automatically returns to the normal display.

- No operations have been made for about 30 seconds.
 - Perform an operation.

The repeat play range changes unexpectedly.

- Depending on the repeat play range, the selected range may change when another folder or track is being selected or during fast forwarding/reversing.
 - Select the repeat play range again.

A subfolder is not played back.

- Subfolders cannot be played when [FLD] (folder repeat) is selected.
 - Select another repeat play range.

The sound is intermittent.

- You are using a device, such as a cellular phone, that may cause audible interference.
 - Move electrical devices that may be causing the interference away from the unit.

The sound from the Bluetooth audio source is not played back.

- There is a call in progress on a Bluetooth-connected cellular phone.
 - The sound will be played back when the call is terminated.
- A Bluetooth-connected cellular phone is currently being operated.
 - Stop using the cellular phone.
- The connection between the unit and the cellular phone is not established correctly after a call made by a Bluetooth-connected cellular phone.

- Make a Bluetooth connection between the unit and the cellular phone again.

Error messages

Common

NO XXXX (NO TITLE, for example)

- There is no embedded text information.
 - Switch the display or play another track/file.

USB device

READING

- Sometimes there is a delay between the start of playback and when you start to hear any sound.
 - Wait until the message disappears and you hear sound.

NO AUDIO

- There are no songs.
 - Transfer the audio files to the USB device and connect.
- The connected USB device has security enabled.
 - Follow the USB device instructions to disable the security.

SKIPPED

- The connected USB device contains DRM protected files.
 - The protected files are skipped.

PROTECT

- All the files on the connected USB device are embedded with DRM.
 - Replace the USB device.

N/A USB

- The connected USB device is not supported by this unit.

- Disconnect your device and replace it with a compatible USB device.

HUB ERR

- The USB device connected via a USB hub is not supported by this unit.
 - Connect the USB device directly to this unit using a USB cable.

CHECK:USB

- The USB connector or USB cable has short-circuited.
 - Check that the USB connector or USB cable is not caught in something or damaged.
- The connected USB device consumes more than maximum allowable current.
 - Disconnect the USB device and do not use it. Turn the ignition switch OFF and back to ACC or ON. Connect only compliant USB devices.

ERROR-19

- Communication failed.
 - Perform one of the following operations, then return to the USB source.
 - Turn the ignition switch OFF and back to ON.
 - Disconnect the USB device.
 - Change to a different source.

ERROR-23

- USB device was not formatted properly.
 - Format the USB device with FAT12, FAT16 or FAT32.

Bluetooth device (MVH-330DAB)

ERROR-10

- The power failed for the Bluetooth module of the unit.
 - Turn the ignition switch OFF and back to ACC or ON.

Handling guidelines

USB storage device

- Connections via USB hubs are not supported.
- Firmly secure the USB storage device before driving. Do not let the USB storage device fall onto the floor, where it may become jammed under the brake or accelerator pedal.
- Depending on the USB storage device, the following problems may occur.
 - Operations may vary.
 - The storage device may not be recognized.
 - Files may not be played back properly.
 - The device may cause audible interference when you are listening to the radio.

Compressed audio compatibility

- Only the first 32 characters can be displayed as a file name (including the file extension) or a folder name.
- The unit may not work properly depending on the application used to encode WMA files.
- There may be a slight delay at the start of the playback of audio files embedded with image data, or audio files stored on a USB device with numerous folder hierarchies.

CAUTION

- Pioneer cannot guarantee compatibility with all USB mass storage devices, and assumes no responsibility for any loss of data on media players, smartphones, or other devices while using this product.
- Do not leave a USB storage device in any place that is subject to high temperatures.

WMA files

| | |
|---|--|
| File extension | .wma |
| Bit rate | 48 kbps to 320 kbps (CBR), 48 kbps to 384 kbps (VBR) |
| Sampling frequency | 32 kHz, 44.1 kHz, 48 kHz |
| Windows Media™ Audio Professional, Lossless, Voice/DRM Stream/Stream with video | Not compatible |

MP3 files

| | |
|---------------------------------|--|
| File extension | .mp3 |
| Bit rate | CBR (8 kbps to 320 kbps)/VBR |
| Sampling frequency | 16 kHz to 48 kHz (32 kHz, 44.1 kHz, 48 kHz for emphasis) |
| Compatible ID3 tag version | 2.2, 2.3, 2.4 |
| M3u playlist | Not compatible |
| MP3i (MP3 interactive), mp3 PRO | Not compatible |

WAV files

| | |
|--------------------|-------------------------|
| File extension | .wav |
| Quantization bits | 8 and 16 (LPCM) |
| Sampling frequency | 16 kHz to 48 kHz (LPCM) |

FLAC files

- FLAC files may not be playable, depending on the encoder.

| | |
|-----------------------|--|
| File extension | .flac |
| Sampling frequency | 8/11.025/12/16/22.05/24/32/44.1/48 kHz |
| Quantization bit rate | 16 bit |
| Channel mode | 1/2 ch |

USB device

- There may be a slight delay when starting playback of audio files on a USB storage device with numerous folder hierarchies.

| | |
|---------------------------------------|---|
| Playable folder hierarchy | Up to eight tiers (A practical hierarchy is less than two tiers.) |
| Playable folders | Up to 500 |
| Playable files | Up to 15 000 |
| Playback of copyright-protected files | Not compatible |
| Partitioned USB device | Only the first partition can be played. |

Sequence of audio files

The user cannot assign folder numbers and specify playback sequences with this unit. Sequence of audio file depends on the connected device.

Note that the hidden files in a USB device cannot be played back.

Example of a hierarchy

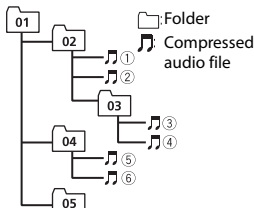

Level 1 Level 2 Level 3 Level 4

01 to 05: Folder number

① to ⑥: Playback sequence

Copyright and trademark

Bluetooth

The *Bluetooth*® word mark and logos are registered trademarks owned by Bluetooth SIG,

Inc. and any use of such marks by Pioneer Corporation is under license. Other trademarks and trade names are those of their respective owners.

WMA

Windows Media is either a registered trademark or trademark of Microsoft Corporation in the United States and/or other countries.

This product includes technology owned by Microsoft Corporation and cannot be used or distributed without a license from Microsoft Licensing, Inc.

FLAC

Copyright © 2000-2009 Josh Coalson
Copyright © 2011-2013 Xiph.Org
Foundation

Redistribution and use in source and binary forms, with or without modification, are permitted provided that the following conditions are met:

- Redistributions of source code must retain the above copyright notice, this list of conditions and the following disclaimer.
- Redistributions in binary form must reproduce the above copyright notice, this list of conditions and the following disclaimer in the documentation and/or other materials provided with the distribution.
- Neither the name of the Xiph.org Foundation nor the names of its contributors may be used to endorse or promote products derived from this software without specific prior written permission.

THIS SOFTWARE IS PROVIDED BY THE COPYRIGHT HOLDERS AND CONTRIBUTORS "AS IS" AND ANY EXPRESS OR IMPLIED WARRANTIES, INCLUDING, BUT NOT LIMITED TO, THE IMPLIED WARRANTIES OF MERCHANTABILITY AND FITNESS FOR A PARTICULAR PURPOSE ARE DISCLAIMED. IN NO EVENT SHALL THE FOUNDATION OR CONTRIBUTORS BE

LIABLE FOR ANY DIRECT, INDIRECT, INCIDENTAL, SPECIAL, EXEMPLARY, OR CONSEQUENTIAL DAMAGES (INCLUDING, BUT NOT LIMITED TO, PROCUREMENT OF SUBSTITUTE GOODS OR SERVICES; LOSS OF USE, DATA, OR PROFITS; OR BUSINESS INTERRUPTION) HOWEVER CAUSED AND ON ANY THEORY OF LIABILITY, WHETHER IN CONTRACT, STRICT LIABILITY, OR TORT (INCLUDING NEGLIGENCE OR OTHERWISE) ARISING IN ANY WAY OUT OF THE USE OF THIS SOFTWARE, EVEN IF ADVISED OF THE POSSIBILITY OF SUCH DAMAGE.

Android

Android is a trademark of Google LLC.

Specifications

General

Power source:

14.4 V DC (10.8 V to 15.1 V allowable)

Grounding system: Negative type

Maximum current consumption:

10.0 A

Dimensions (W × H × D):

DIN

Chassis: 178 mm × 50 mm × 97 mm

Nose: 188 mm × 58 mm × 17 mm

D

Chassis: 178 mm × 50 mm × 97 mm

Nose: 170 mm × 46 mm × 17 mm

Weight: 0.6 kg (MVH-330DAB)

Weight: 0.5 kg (MVH-130DAB)

Audio

Maximum power output:

50 W × 4 ch/4 Ω

Continuous power output:

20 W × 4 (50 Hz to 15 000 Hz, 5 %

THD, 4 Ω load, both channels driven)

Load impedance:

4 Ω (4 Ω to 8 Ω allowable)

Preout maximum output level: 1.5 V

- Loudness contour:
 +8 dB (100 Hz), -1 dB (10 kHz)
 (volume: 28)
- Tone control (bass and treble)
 Frequency: 100 Hz (bass) /10 kHz
 (treble)
 Equalization range: ± 12 dB (± 2 dB
 step)

USB

- USB standard specification:
 USB 2.0 full speed
- Maximum current supply: 0.5 A
- USB Protocol:
 MSC (Mass Storage Class)
 AOA (Android Open Accessory) 2.0
- File system: FAT12, FAT16, FAT32
- MP3 decoding format:
 MPEG-1 & 2 Audio Layer 3
- WMA decoding format:
 Ver. 7, 8, 9 (2 ch audio) (Windows
 Media Player)
- FLAC decoding format:
 v1.2.1 (Free Lossless Audio Codec)
- WAV signal format:
 Linear PCM

FM tuner

- Frequency range: 87.5 MHz to 108.0 MHz
- Usable sensitivity: 11 dBf (1.0 μ V/75 Ω ,
 mono, S/N: 30 dB)
- Signal-to-noise ratio: 65 dB (IEC-A network)

AM tuner

- Frequency range: 531 kHz to 1 602 kHz
- Usable sensitivity: 25 μ V (S/N: 20 dB)
- Signal-to-noise ratio:
 58 dB (IEC-A network)

DAB tuner

- Frequency range (Band III): 174.928 MHz to
 239.200 MHz (5 A to 13 F)
- Usable sensitivity (Band III): -100 dBm
- Signal-to-noise ratio: 65 dB

Bluetooth

- (MVH-330DAB)
- Version: Bluetooth 4.2 + EDR certified
- Output power:
 +4 dBm Maximum (Power class 2)
- Frequency band(s):
 2 400 MHz to 2 483.5 MHz
- Bluetooth profiles:
 GAP (Generic Access Profile)
 SDAP (Service Discovery Application
 Profile)
 HFP (Hands Free Profile) 1.6
 PBAP (Phone Book Access Profile)
 A2DP (Advanced Audio Distribution
 Profile)
 AVRCP (Audio/Video Remote Control
 Profile) 1.5

NOTE

Specifications and the design are subject
 to modifications without notice.

Table des matières

| | |
|--|----|
| Mise en route..... | 3 |
| Radiodiffusion numérique (Digital Audio Broadcasting – DAB) | 7 |
| Radio | 9 |
| USB/AUX..... | 10 |
| Bluetooth® | 12 |
| Réglages | 17 |
| Réglages FONCTION | 17 |
| Réglages AUDIO | 19 |
| Réglages SYSTEME..... | 20 |
| Informations complémentaires | 22 |

A propos de ce mode d'emploi :

- Parmi les instructions suivantes, les clés USB ou les lecteurs audio USB sont collectivement désignés sous le nom de « périphérique USB ».

Mise en route

Fonctionnement de base

MVH-330DAB

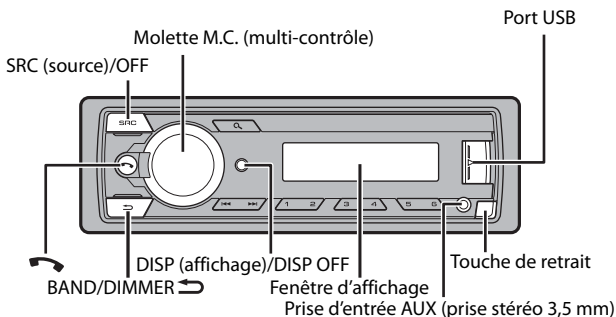

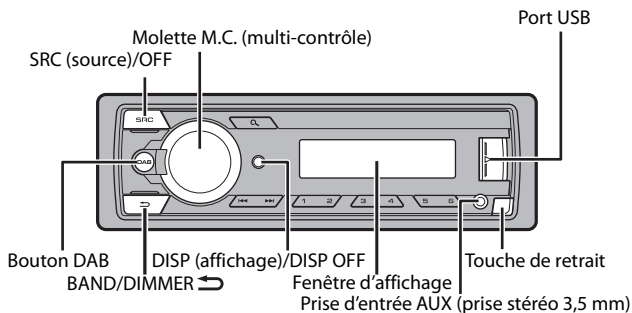

MVH-130DAB









Opérations fréquemment utilisées

Les touches disponibles varient selon les appareils.

| Objectif | Opération |
|---|---|
| Mettre l'appareil sous tension* | Appuyez sur SRC/OFF pour mettre l'appareil sous tension. Appuyez longuement sur SRC/OFF pour mettre l'appareil hors tension. |
| Régler le volume | Tournez la molette M.C. . |
| Sélectionner une source | Appuyez plusieurs fois sur SRC/OFF . |
| Modifier les informations d'affichage | Appuyez plusieurs fois sur DISP/DISP OFF . Appuyez longuement sur DISP/DISP OFF pour désactiver les informations d'affichage et l'éclairage des touches. |
| Revenir à l'affichage / la liste précédent(e) | Appuyez sur BAND/DIMMER  . |
| Revenir à l'affichage normal à partir du menu | Appuyez longuement sur BAND/DIMMER  . |
| Répondre à un appel | Appuyez sur un bouton. |
| Terminer un appel | Appuyez sur  . |

* Si le fil bleu/blanc de l'appareil est relié à la borne de commande du relais d'antenne automatique du véhicule, l'antenne se déploie lorsque la source de cet appareil est mise en service. Pour rétracter l'antenne, mettez la source hors service.

Indication de l'affichage

| Indication | Description |
|--|---|
|  | Apparaît lorsqu'il existe un niveau inférieur de menu ou de dossier. |
|  | Apparaît lorsque vous appuyez sur la touche  . |
|  | Apparaît lorsque la lecture aléatoire est en service (sauf lorsque AOA est utilisé). |
|  | Apparaît lorsque la lecture répétée est en service (sauf lorsque AOA est utilisé). |
|  | Apparaît lorsqu'une connexion Bluetooth est établie (page 12) (uniquement pour le MVH-330DAB). |

Retrait de la face avant

Retirez la face avant pour empêcher tout vol. Débranchez tous les câbles et les périphériques branchés à la face avant et mettez l'appareil hors tension avant de le retirer.

Retirer

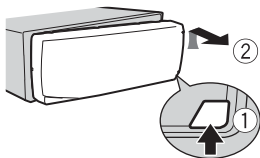

Fixer

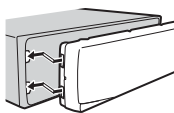

Important

- Évitez de soumettre la face avant à des chocs excessifs.
- Tenez la face avant à l'abri du soleil et des températures élevées.
- Stockez toujours la face avant détachée, dans un étui de protection ou un sac.

Menu de configuration

Lorsque vous mettez le contact sur ON après avoir installé l'appareil, [REGLA:OU] s'affiche.

1 Appuyez sur la molette M.C..

Si vous n'utilisez pas l'appareil dans les 30 secondes qui suivent, le menu de configuration disparaît. Si vous préférez ne pas effectuer la configuration pour l'instant, tournez la molette **M.C.** pour sélectionner [NON], puis appuyez pour valider.

2 Tournez la molette M.C. pour sélectionner les options, puis appuyez pour valider.

Pour passer à l'option de menu suivante, vous devez valider votre sélection.

| Élément de menu | Description |
|---|-------------------------------------|
| LANGU [ENG] (anglais), [FRA] (français), [DEU] (allemand) | Sélectionnez la langue d'affichage. |

| Élément de menu | Description |
|------------------------------------|---|
| HORLOGE | Régler l'horloge. 1 Tournez la molette M.C. pour régler l'heure, puis appuyez pour valider. L'indicateur passe automatiquement au réglage des minutes. 2 Tournez la molette M.C. pour régler les minutes, puis appuyez pour valider. |
| PAS FM [100KHZ], [50KHZ] | Sélectionnez l'incrément d'accord FM à partir de 100 kHz ou de 50 kHz. |
| ANTEN:DAB [ON] | Fournissez l'alimentation à une antenne DAB. À sélectionner lorsque vous utilisez l'antenne DAB en option (CA-AN-DAB.001, vendue séparément) avec l'appareil. |
| [OFF] | Aucune alimentation n'est fournie à une antenne DAB. À sélectionner lorsque vous utilisez une antenne passive sans amplificateur. |

3 [QUIT.:OUI] apparaît lorsque tous les réglages sont terminés.
Pour revenir au premier élément du menu de configuration, tournez la molette **M.C.** pour sélectionner [QUIT.:NON], puis appuyez pour valider.

4 Appuyez sur la molette **M.C.** pour valider les réglages.
[MAJ] s'affiche et la liste de services est mise à jour.

REMARQUES

- Vous pouvez annuler le réglage du menu en appuyant sur **SRC/OFF**.
- Ces paramètres peuvent être ajustés à tout moment à partir des réglages SYSTEME (page 20) et des réglages INITIAL (page 7).

Annulation de l'affichage de démonstration (DEMO OFF)

- 1** Appuyez sur la molette **M.C.** pour afficher le menu principal.
- 2** Tournez la molette **M.C.** pour sélectionner [SYSTEME], puis appuyez pour valider.
- 3** Tournez la molette **M.C.** pour sélectionner [DEMO OFF], puis appuyez pour valider.
- 4** Tournez la molette **M.C.** pour sélectionner [OUI], puis appuyez pour valider.

Réglages INITIAL

- 1 Appuyez longuement sur **SRC/OFF** jusqu'à ce que l'appareil se mette hors tension.
- 2 Appuyez sur la molette **M.C.** pour afficher le menu principal.
- 3 Tournez la molette **M.C.** pour sélectionner [INITIAL], puis appuyez pour valider.
- 4 Tournez la molette **M.C.** pour sélectionner une option, puis appuyez pour valider.

| Élément de menu | Description |
|--|--|
| FM [100], [50] | Sélectionnez l'incrément d'accord FM à partir de 100 kHz ou de 50 kHz. |
| VARI.ECL [SYNC.HOR], [MANUEL] | Changez la luminosité de l'affichage. Sélectionnez [SYNC.HOR] pour régler la durée d'activation du variateur. Sélectionnez [MANUEL] pour activer/désactiver le variateur par un long appui sur le bouton BAND/DIMMER ➡. |
| REINITIA [OUI], [NON] | Sélectionnez [OUI] pour réinitialiser les réglages de l'appareil. L'appareil redémarre automatiquement. (Certains réglages sont conservés même après la réinitialisation de l'appareil.) |
| ANTEN:DAB [ON] | Fournissez l'alimentation à une antenne DAB. À sélectionner lorsque vous utilisez l'antenne DAB en option (CA-AN-DAB.001, vendue séparément) avec l'appareil. |
| [OFF] | Aucune alimentation n'est fournie à une antenne DAB. À sélectionner lorsque vous utilisez une antenne passive sans amplificateur. |

Radiodiffusion numérique (Digital Audio Broadcasting – DAB)

Pour capter des signaux DAB, branchez à l'appareil une antenne DAB (CA-AN-DAB.001) (vendue séparément).

Recherche d'un composant de service ou d'une station

- 1 Appuyez sur **SRC/OFF** pour sélectionner [DAB].
- 2 Appuyez sur **BAND/DIMMER** /  pour sélectionner la bande [D1], [D2] ou [D3].
- 3 Appuyez sur **◀◀/▶▶** pour sélectionner un composant de service ou une station.

REMARQUE

Appuyez longuement sur **◀◀/▶▶**, puis relâchez pour rechercher un service disponible. Le balayage s'arrête lorsque l'appareil capte un service.

Pour sélectionner un composant de service ou une station dans des listes de services



- 1 Pendant la réception DAB, appuyez sur .
Affiche une liste de l'ensemble des composants de service/stations.
- 2 Sélectionnez un composant de service ou une station dans la liste que vous avez sélectionnée, puis appuyez sur la molette **M.C.** pour valider.

REMARQUE



Vous pouvez mettre à jour la liste de services en appuyant longuement sur .

Présélection de composants de service/stations

Pour mémoriser des composants de service/stations

- 1 Lorsque vous captez le composant de service ou la station que vous souhaitez mémoriser, appuyez longuement sur l'une des touches numériques (1/  à 6/ ) jusqu'à ce qu'elle cesse de clignoter.

Pour récupérer des composants de service/stations

- 1 Sélectionnez la bande, puis appuyez sur l'une des touches numériques (1/  à 6/ )

Radio

Les fréquences du syntoniseur de cet appareil sont destinées à une utilisation en Europe de l'Ouest, Asie, Moyen-Orient, Afrique et Océanie. Son utilisation dans d'autres régions peut se traduire par une réception de mauvaise qualité. La fonction RDS (Radio Data System) n'est opérationnelle que dans les régions où des signaux RDS sont diffusés pour les stations FM.

Mémoire des meilleures stations (BSM)

Les six stations les plus puissantes sont mémorisées sur les touches numériques (1/∧ à 6/↶).

- 1 Après avoir sélectionné la bande, appuyez sur la molette **M.C.** pour afficher le menu principal.
- 2 Tournez la molette **M.C.** pour sélectionner [FONCTION], puis appuyez pour valider.
- 3 Tournez la molette **M.C.** pour sélectionner [BSM], puis appuyez pour valider.

Pour rechercher une station manuellement

- 1 Après avoir sélectionné la bande, appuyez sur **◀◀/▶▶** pour sélectionner une station.
Appuyez longuement sur **◀◀/▶▶**, puis relâchez pour rechercher une station disponible. Le balayage s'arrête lorsque l'appareil capte une station. Pour annuler l'accord par recherche, appuyez sur **◀◀/▶▶**.

REMARQUE

[RECH.] doit être réglé sur [MAN] dans les réglages FONCTION (page 19).

Pour mémoriser des stations manuellement

- 1 Lorsque vous captez la station que vous souhaitez mémoriser, appuyez longuement sur l'une des touches numériques (1/∧ à 6/↶) jusqu'à ce qu'elle cesse de clignoter.

Utilisation des fonctions PTY

L'appareil recherche une station diffusant des informations PTY (type de programme).



- 1 Appuyez sur **🔍** pendant la réception FM.

- 2 Tournez la molette **M.C.** pour sélectionner le type de programme [INFORM.], [POPULAI.], [CLASSIQ.] ou [AUTRES].
- 3 Appuyez sur la molette **M.C.**.
L'appareil continue à rechercher une station. Lorsqu'il en trouve une, son nom de service de programme s'affiche.

REMARQUES

- Pour annuler la recherche, appuyez sur **BAND/DIMMER** / .
- Le programme de certaines stations peut différer de celui qu'indique le PTY transmis.
- Si aucune station ne diffuse le type de programme que vous recherchez, [N.TROUVE] s'affiche pendant environ deux secondes, puis le syntoniseur revient à la station de départ.

Réception des stations présélectionnées

- 1 Appuyez sur **SRC/OFF** pour sélectionner [RADIO].
- 2 Appuyez sur **BAND/DIMMER**  pour sélectionner la bande [F1], [F2], [F3] ou [AM].
- 3 Appuyez sur l'une des touches numériques (1 /  à 6 / ).

CONSEIL

Les touches   peuvent également servir à sélectionner une station préreglée lorsque [RECH.] est réglé sur [SEL] dans les réglages FONCTION (page 19).

USB/AUX

Lecture

Débranchez le casque ou les écouteurs du périphérique avant de raccorder ce dernier à l'appareil.

Périphériques USB (y compris Android™)

- 1 Ouvrez le cache du port USB.
- 2 Raccordez le périphérique USB à l'aide d'un câble approprié.

REMARQUE

Pour basculer automatiquement sur une source [USB] lorsqu'un périphérique USB est connecté à l'appareil, réglez [A USB] sur [ON] dans les paramètres SYSTEME (page 21).

PRÉCAUTION

Utilisez un câble USB (vendu séparément) pour raccorder le périphérique USB, car tout périphérique raccordé directement à l'appareil dépassant ce dernier pourrait être dangereux.

Avant de retirer le périphérique, arrêtez la lecture.

Connexions AOA

Il est possible de connecter un périphérique Android OS 5.0 ou une version ultérieure (jusqu'à Android 7.x)* via une connexion AOA à l'aide du câble fourni avec le périphérique.

* AOA 2.0 ne prend pas en charge Android OS 8.0 ou une version ultérieure.

Écoute de musique sur Android

Cette fonction est compatible avec les périphériques sur lesquels est installé Android OS 5.0 ou une version ultérieure (jusqu'à Android 7.x)* et qui prennent également en charge les profils AOA (Android Open Accessory) 2.0.

* AOA 2.0 ne prend pas en charge Android OS 8.0 ou une version ultérieure.

1 Appuyez sur **SRC/OFF** pour sélectionner [USB].

« ANDROID » s'affiche après la lecture.

REMARQUE

Certains périphériques Android connectés via AOA 2.0 risquent de ne pas fonctionner correctement ou d'émettre des sons en raison de leur conception logicielle propre, indépendamment de la version du système d'exploitation.

Opérations de base

| Objectif | Opération |
|-----------------------------|--------------------------------------|
| Sélectionner une piste | Appuyez sur ◀◀ ou ▶▶ . |
| Pause/Reprise de la lecture | Appuyez sur 4/▶/ . |

AUX

1 Insérez la mini-fiche stéréo dans la prise d'entrée AUX.

2 Appuyez sur **SRC/OFF** pour sélectionner la source [AUX].

REMARQUE

Si [AUX] est réglé sur [OFF] dans les réglages SYSTEME, il est impossible de sélectionner [AUX] en tant que source (page 20).

Opérations

Vous pouvez procéder à différents ajustements dans les réglages FONCTION (page 17). Notez que les opérations suivantes ne fonctionnent pas pour un périphérique AUX. Pour utiliser un périphérique AUX, utilisez le périphérique proprement dit.

| Objectif | Opération |
|--|--|
| Sélectionner un dossier | Appuyez sur 1/ ou 2/ . |
| Sélectionner une piste | Appuyez sur 1 ou 2 . |
| Avance ou retour rapide | Appuyez longuement sur 1 ou 2 . |
| Rechercher un fichier dans une liste | <ol style="list-style-type: none"> Appuyez sur pour afficher la liste. Tournez la molette M.C. pour sélectionner le nom de fichier (dossier) de votre choix, puis appuyez pour valider. Tournez la molette M.C. pour sélectionner le fichier de votre choix, puis appuyez pour valider. La lecture commence. |
| Afficher une liste de fichiers dans le dossier sélectionné | Appuyez sur la molette M.C. lorsqu'un dossier est sélectionné. |
| Lecture répétée | Appuyez sur 6/ . |
| Lecture aléatoire | Appuyez sur 5/ . |
| Pause/Reprise de la lecture | Appuyez sur 4/ . |

Bluetooth®

(Uniquement pour le modèle MVH-330DAB)

Connexion Bluetooth

- Activez la fonction Bluetooth du périphérique.
Si vous établissez une connexion Bluetooth à partir du périphérique, passez à l'étape 6.
- Appuyez sur pour afficher le menu de téléphone.
- Tournez la molette **M.C.** pour sélectionner [REGLA.BT], puis appuyez pour valider.

4 Tournez la molette M.C. pour sélectionner [AJOUTAPP], puis appuyez pour valider.

L'appareil commence à rechercher les périphériques disponibles, puis les affiche dans la liste des périphériques.

- Pour annuler la recherche, appuyez sur la molette **M.C.**.
- Si le périphérique de votre choix ne se trouve pas dans la liste, sélectionnez [NOUV.RCH].
- Si aucun périphérique n'est disponible, [N.VISIBL] s'affiche.

5 Tournez la molette M.C. pour sélectionner un périphérique, puis appuyez pour valider.

Appuyez longuement sur la molette **M.C.** pour commuter les informations de périphérique affichées entre le nom du périphérique et l'adresse du périphérique Bluetooth.

Si vous établissez une connexion Bluetooth à partir de l'appareil, passez à l'étape 7.

6 Sélectionnez le nom de l'appareil qui s'affiche sur le périphérique.

7 Assurez-vous que le même numéro à 6 chiffres apparaît sur cet appareil et le périphérique.

8 Effectuez l'opération d'appariement en utilisant l'appareil et le périphérique.

REMARQUES

- Selon le périphérique, le code PIN peut être requis à l'étape 7. Dans ce cas, saisissez [0000].
- Il n'est possible d'appairer/enregistrer qu'un seul périphérique à la fois. Les informations du périphérique appairé/enregistré précédemment sont écrasées/supprimées lorsqu'un nouveau périphérique est appairé/enregistré sur cet appareil.
- Déconnectez un périphérique enregistré dans le menu [JUMEL.BT] lorsque vous enregistrez un nouveau périphérique.

CONSEIL

La connexion Bluetooth est également possible en détectant l'appareil avec le périphérique Bluetooth. Pour ce faire, il faut régler [VISBL] dans les paramètres Bluetooth sur [ON]. Pour plus de détails sur les opérations d'un périphérique Bluetooth, consultez le mode d'emploi fourni avec le périphérique Bluetooth.

Réglages Bluetooth

1 Appuyez sur  pour afficher le menu de téléphone.

2 Tournez la molette M.C. pour sélectionner [REGLA.BT], puis appuyez pour valider.

| Élément de menu | Description |
|-------------------------|--|
| JUMEL.BT [ON], [OFF] | Affichez les périphériques Bluetooth appairés. « * » apparaît sur le nom de périphérique lorsque la connexion Bluetooth est établie. |

| Élément de menu | Description |
|-----------------------------|---|
| AJOUTAPP | Enregistrez un nouveau périphérique. |
| C.AUT [ON], [OFF] | Sélectionnez [ON] pour vous connecter automatiquement à un périphérique Bluetooth. |
| VISBL [ON], [OFF] | Sélectionnez [ON] pour qu'un périphérique Bluetooth puisse détecter l'appareil. |
| CODE | Changez de code PIN. <ol style="list-style-type: none"> 1 Appuyez sur la molette M.C. pour afficher le mode de réglage. 2 Tournez la molette M.C. pour sélectionner un nombre. 3 Appuyez sur la molette M.C. pour déplacer le curseur sur la position suivante. 4 Après avoir saisi le code PIN, appuyez longuement sur la molette M.C.. |
| INFO APP | Commutez les informations de périphérique sur l'affichage entre le nom du périphérique et l'adresse du périphérique Bluetooth. |

Téléphone Bluetooth

Établissez d'abord une connexion Bluetooth avec le téléphone Bluetooth (page 12).

Important

- Si vous laissez l'appareil en veille pour vous connecter à votre téléphone via Bluetooth lorsque le moteur ne tourne pas, vous risquez d'épuiser la batterie du véhicule.
- Assurez-vous de garer votre véhicule en lieu sûr et de serrer le frein à main avant utilisation.

Pour passer un appel téléphonique depuis l'annuaire téléphonique

- 1 Appuyez sur  pour afficher le menu de téléphone.
Un nom de téléphone apparaît en premier, suivi d'un menu de téléphone.
- 2 Tournez la molette **M.C.** pour sélectionner [CONTACTS], puis appuyez pour valider.
- 3 Tournez la molette **M.C.** pour sélectionner [RECH :TOP] ou [RECH :A] à [RECH :Z], puis appuyez pour valider.
- 4 Tournez la molette **M.C.** pour sélectionner un nom, puis appuyez pour valider.
- 5 Tournez la molette **M.C.** pour sélectionner un numéro de téléphone, puis appuyez pour valider.
L'appel téléphonique commence.





Pour passer un appel téléphonique depuis l'historique des appels

- 1 Appuyez sur  pour afficher le menu de téléphone.
Un nom de téléphone apparaît en premier, suivi d'un menu de téléphone.
- 2 Tournez la molette **M.C.** pour sélectionner [RECENTS], puis appuyez pour valider.
- 3 Tournez la molette **M.C.** pour sélectionner [MANQUES], [COMPOSE] ou [RECUS], puis appuyez pour valider.
- 4 Tournez la molette **M.C.** pour sélectionner un nom ou un numéro de téléphone, puis appuyez pour valider.
L'appel téléphonique commence.

Pour répondre à un appel entrant

- 1 Appuyez sur un bouton lorsque vous recevez un appel.

Opérations de base

| Objectif | Opération |
|---|---|
| Terminer un appel | Appuyez sur  . |
| Refuser un appel entrant | Appuyez longuement sur  lorsque vous recevez un appel. |
| Commuter entre l'appel en cours et un appel en attente | Appuyez sur la molette M.C. . |
| Annuler un appel en attente | Appuyez longuement sur  . |
| Régler le volume de la voix de l'appelant (cette fonction est indisponible lorsque le mode privé est activé.) | Tournez la molette M.C. pendant l'appel. |
| Activer ou désactiver le mode privé | Appuyez sur BAND/DIMMER/  pendant l'appel. |

Menu de téléphone

- 1 Appuyez sur  pour afficher le menu de téléphone.

| Élément de menu | Description |
|-----------------|---|
| RECENTS | Affichez l'historique des appels manqués. |
| [MANQUES] | |
| [COMPOSE] | Affichez l'historique des appels effectués. |

| Élément de menu | Description |
|-----------------------------|---|
| [RECUS] | Affichez l'historique des appels reçus. |
| CONTACTS | Affichez les contacts. |
| REP.A [ON], [OFF] | Sélectionnez [ON] pour répondre automatiquement à un appel entrant. |
| SONN. [ON], [OFF] | Sélectionnez [ON] si la sonnerie n'est pas émise par les haut-parleurs du véhicule. Il se peut que cette fonction soit inopérante selon le téléphone connecté. |
| SYNC. [ON], [OFF] | Sélectionnez [ON] pour synchroniser les contacts de l'annuaire de cet appareil avec ceux de votre téléphone lorsque le téléphone est connecté. REMARQUE Validez le réglage Bluetooth sur votre téléphone si l'affichage des contacts de votre téléphone s'avère impossible sur l'appareil même quand [ON] est sélectionné. |
| REGLA.BT | Vous pouvez régler divers paramètres pour les connexions Bluetooth. Pour plus de détails sur les réglages de Bluetooth, voir page 13. |

Audio Bluetooth

Important

- Selon le lecteur audio Bluetooth connecté à cet appareil, les opérations disponibles sont limitées aux deux niveaux suivants :
 - Profil A2DP (Advanced Audio Distribution Profile) : vous ne pouvez écouter que des morceaux sur votre lecteur audio.
 - AVRCP (Audio/Video Remote Control Profile) : vous pouvez écouter, mettre sur pause, sélectionner un morceau, etc.
- Le son du lecteur audio Bluetooth est coupé lorsque le téléphone est utilisé.
- Lors de l'utilisation du lecteur audio Bluetooth, vous ne pouvez pas vous connecter automatiquement à un téléphone Bluetooth.
- Selon le type de lecteur audio Bluetooth connecté à cet appareil, l'affichage des opérations et informations de certaines fonctions peut ne pas être disponible.

1 Établissez une connexion Bluetooth avec le lecteur audio Bluetooth.

2 Appuyez sur SRC/OFF pour sélectionner la source [BT AUDIO].

La lecture démarre automatiquement.

Opérations de base

Vous pouvez procéder à différents ajustements dans les réglages FONCTION (page 17).

| Objectif | Opération |
|---------------------------------------|--|
| Avance ou retour rapide | Appuyez longuement sur ⏮ ou ⏭ . |
| Sélectionner une piste | Appuyez sur ⏮ ou ⏭ . |
| Lecture répétée* | Appuyez sur 6/↺ . |
| Lecture aléatoire* | Appuyez sur 5/↻ . |
| Pause/Reprise de la lecture | Appuyez sur 4/▶/⏸ . |
| Rechercher un fichier dans une liste* | <ol style="list-style-type: none"> 1 Appuyez sur 🔍 pour afficher une liste. 2 Tournez la molette M.C. pour sélectionner le nom de dossier de votre choix, puis appuyez pour valider. 3 Tournez la molette M.C. pour sélectionner le fichier de votre choix, puis appuyez pour valider. La lecture démarre. |

* Selon le périphérique connecté, il se peut que ces opérations soient indisponibles.

Réglages

Vous pouvez régler divers paramètres dans le menu principal.

- 1 Appuyez sur la molette **M.C.** pour afficher le menu principal.
- 2 Tournez la molette **M.C.** pour sélectionner l'une des catégories suivantes, puis appuyez pour valider.
 - Réglages FONCTION (page 17)
 - Réglages AUDIO (page 19)
 - Réglages SYSTEME (page 20)
- 3 Tournez la molette **M.C.** pour sélectionner les options, puis appuyez pour valider.

REMARQUE

Les éléments de menu liés au Bluetooth dans les tableaux suivants sont disponibles uniquement pour le modèle MVH-330DAB.

Réglages FONCTION

Les éléments de menu varient selon la source.

| Élément de menu | Description |
|--|--|
| SUIVI <input type="button" value="DAB"/> [ON], [OFF] | Recherchez un autre ensemble prenant en charge le même composant de service ou la même station avec une meilleure réception. Si aucun autre composant de service ou aucune autre station n'est trouvée ou si la réception reste médiocre, l'appareil passe automatiquement à une diffusion FM identique. |
| S.LNK*1*2 <input type="button" value="DAB"/> [ON], [OFF] | Si la réception en cours du composant de service ou de la station empire, l'appareil commute automatiquement sur une station dont la diffusion est similaire. |
| PTY <input type="button" value="DAB"/> [INFORM.], [POPULAI.], [CLASSIQ.], [AUTRES] | Affiche la liste des services contenant les informations de type de programme sélectionné. |
| GRUPE <input type="button" value="DAB"/> | Affiche une liste de tous les ensembles pertinents. |
| BSM <input type="button" value="RADIO"/> | Mémorisez automatiquement les six stations les plus puissantes sur les touches numériques (1/ ^ à 6/ ↩). |
| LOCAL <input type="button" value="RADIO"/> FM : [OFF], [NV1], [NV2], [NV3], [NV4] AM : [OFF], [NV1], [NV2] | Restreignez la station d'accord suivant la puissance du signal. |
| REGL.TA <input type="button" value="DAB"/> <input type="button" value="RADIO"/> [DAB+RDS] | Recevez les bulletins d'informations routières pour DAB et RDS (DAB est prioritaire) selon les disponibilités. |
| [RDS SEUL] | Recevez les bulletins d'informations routières pour RDS uniquement, selon les disponibilités. |
| [TA OFF] | Désactive cette fonction. |

| Élément de menu | Description |
|------------------------------------|---|
| AF RADIO [ON], [OFF] | Laissez l'appareil s'accorder sur une autre fréquence fournissant la même station. (Disponible uniquement lorsque la bande FM est sélectionnée.) |
| INFO RADIO [ON], [OFF] | Interrompez la source actuellement sélectionnée avec des bulletins d'informations. (Disponible uniquement lorsque la bande FM est sélectionnée.) |
| RECH. RADIO [MAN], [SEL] | Attribuez aux touches ◀◀ ou ▶▶ la recherche de stations une par une (accord manuel) ou sélectionnez une station à partir des canaux pré-réglés. |
| LIRE BT AUDIO | Lancez la lecture. |
| ARRETER BT AUDIO | Arrêtez la lecture. |

*1 Uniquement disponible dans les zones où la fonction [S.LNK] est prise en charge.

*2 Indisponible lorsque la fonction [SUIVI] est désactivée.

Réglages AUDIO

| Élément de menu | Description |
|-----------------|---|
| FADER*1 | Réglez l'équilibre sonore entre les haut-parleurs avant et arrière. |
| BALANCE | Réglez l'équilibre sonore entre les haut-parleurs gauche et droite. |

| Élément de menu | Description |
|--|--|
| BASS&AIG [PLAT], [PERSO], [EQ : 1], [EQ : 2], [EQ : 3] Sélectionnez Graves ou Aigus et le niveau afin de personnaliser le son. Réglage de tonalité : [BASS], [AIGU] Niveau de l'égaliseur : [+6] à [-6] | Sélectionnez le réglage des graves et des aigus. |
| LOUD [ON], [OFF] | Compensez pour obtenir un son net à faible volume. |
| SLA [+2] à [-1] | Réglez le niveau de volume de chaque source, sauf celui de la RADIO. |

Réglages SYSTEME

Vous pouvez également accéder à ces menus en appuyant sur la molette **M.C.** lorsque l'appareil est hors tension.

| Élément de menu | Description |
|--|---|
| LANGU [ENG] (anglais), [FRA] (français), [DEU] (allemand) | Sélectionnez la langue d'affichage. |
| HORLOGE | Réglez l'horloge (page 6). |
| 12/24 [12H], [24H] | Sélectionnez la notation de l'heure. |
| AUX [ON], [OFF] | Sélectionnez [ON] lors de l'utilisation d'un périphérique auxiliaire connecté à l'appareil. |
| BT-A [ON], [OFF] | Sélectionnez [ON] lors de l'utilisation du lecteur audio Bluetooth connecté à l'appareil. |

| Élément de menu | Description |
|-----------------------------------|---|
| EFF.BT [OUI], [ANNULER] | Efface les données du périphérique Bluetooth (information de périphérique, code PIN) mémorisées dans l'appareil. [EFFACE] apparaît lorsque des données sont supprimées avec succès. |
| VER.BT | Affiche la version du système du module Bluetooth. |
| A USB [ON], [OFF] | Sélectionnez [ON] pour basculer automatiquement sur la source [USB] lorsqu'un périphérique USB/Android est connecté à l'appareil. Sélectionnez [OFF] lorsqu'un périphérique USB/Android est connecté à l'appareil uniquement à des fins de charge. |
| DEFIL [1], [OUI], [NON] | Sélectionnez le réglage de défilement de texte automatique pour les informations textuelles. [1] permet de faire défiler les informations de texte une seule fois. |

Informations complémentaires

Dépannage

L'affichage redevient automatiquement ordinaire.

- Vous n'avez exécuté aucune opération pendant environ 30 secondes.
- Exécutez une opération.

L'étendue de lecture répétée change de manière inattendue.

- En fonction de l'étendue de lecture répétée, l'étendue sélectionnée peut changer lors de la sélection d'un autre dossier ou d'une autre piste ou pendant l'avance ou le retour rapide.
- Sélectionnez à nouveau l'étendue de lecture répétée.

Un sous-dossier n'est pas lu.

- Il est impossible de lire les sous-dossiers lorsque [FLD] (répétition du dossier) est sélectionné.
- Sélectionnez une autre étendue de lecture répétée.

Le son est intermittent.

- Vous utilisez un périphérique, un téléphone portable par exemple, qui peut générer des interférences sonores.
- Éloignez de l'appareil tous les périphériques électriques susceptibles de provoquer des interférences.

Le son de la source audio Bluetooth n'est pas lu.

- Un appel est en cours sur un téléphone portable Bluetooth connecté.
- Le son sera lu une fois l'appel terminé.
- Un téléphone portable connecté à Bluetooth est en cours d'utilisation.
- Cessez d'utiliser le téléphone portable pour l'instant.

- La connexion entre cet appareil et le téléphone portable n'a pas été établie correctement après un appel passé avec un téléphone portable connecté à Bluetooth.
- Établissez à nouveau la connexion Bluetooth entre cet appareil et le téléphone portable.

Messages d'erreur

Commun

NO XXXX (ex. : – TITRE)

- Aucune information textuelle n'est intégrée.
- Commutez l'affichage ou la lecture sur une autre piste ou un autre fichier.

Périphérique USB

LECTURE

- Le début de la lecture et le début de l'émission des sons sont parfois décalés.
- Attendez que le message disparaisse pour entendre les sons.

– AUDIO

- Il n'y a aucun morceau.
- Transférez les fichiers audio vers le périphérique USB et procédez à la connexion.
- La sécurité est activée sur le périphérique USB connecté.
- Suivez les instructions du périphérique USB pour désactiver la sécurité.

SUIVANT

- Le périphérique USB connecté contient des fichiers protégés par DRM.
- Les fichiers protégés sont sautés.

PROTEGER

- Tous les fichiers sur le périphérique USB connecté intègrent la protection par DRM.
- Utilisez un autre périphérique USB.

USB INCO

- Le périphérique USB connecté n'est pas pris en charge par cet appareil.
- Déconnectez votre périphérique et remplacez-le par un périphérique USB compatible.

ERR.HUB

- Le périphérique USB connecté via un concentrateur USB n'est pas pris en charge par cet appareil.
- Connectez le périphérique USB directement à cet appareil à l'aide d'un câble USB.

VERIF:USB

- Le connecteur USB ou le câble USB est en court-circuit.
- Vérifiez que le connecteur USB ou le câble USB n'est pas coincé ou endommagé.
- Le périphérique USB connecté consomme plus que le courant maximal autorisé.
- Déconnectez le périphérique USB et ne l'utilisez pas. Mettez le contact sur OFF, puis de nouveau sur ACC ou ON. Ne connectez que des périphériques USB conformes.

ERREUR.19

- Panne de communication.
- Effectuez l'une des opérations suivantes, puis revenez à la source USB.
- Tournez la clé de contact sur OFF, puis de nouveau sur ON.
- Déconnectez le périphérique USB.
- Changez de source.

ERREUR.23

- Le périphérique USB n'a pas été formaté correctement.
- Formatez le périphérique USB avec FAT12, FAT16 ou FAT32.

Périphérique Bluetooth (MVH-330DAB)**ERREUR.10**

- Coupure de courant au niveau du module Bluetooth de cet appareil.
- Mettez le contact sur OFF, puis de nouveau sur ACC ou ON.

Conseils sur la manipulation**Périphérique de stockage USB**

- Les connexions via un concentrateur USB ne sont pas prises en charge.
- Attachez fermement le périphérique de stockage USB avant de conduire. Ne laissez pas le périphérique de stockage USB tomber au sol, où il pourrait rester coincé sous la pédale de frein ou d'accélérateur.
- Selon le périphérique de stockage USB, les problèmes suivants peuvent survenir.
- Le fonctionnement peut varier.
- Le périphérique de stockage peut ne pas être reconnu.
- Les fichiers peuvent ne pas être lus correctement.
- Le périphérique peut générer des interférences sonores lorsque vous écoutez la radio.

Compatibilité avec l'audio compressé

- Seuls les 32 premiers caractères peuvent s'afficher en tant que nom de fichier (extension de fichier comprise) ou nom de dossier.
- L'appareil risque de ne pas fonctionner correctement selon l'application utilisée pour encoder les fichiers WMA.
- Il peut se produire un léger retard au début de la lecture de fichiers audio intégrés avec des données d'image, ou de fichiers audio stockés sur un périphérique USB avec de nombreuses hiérarchies de dossiers.

PRÉCAUTION

- Pioneer ne garantit pas la compatibilité avec tous les périphériques de stockage de masse USB et décline toute responsabilité en cas de perte de données sur des lecteurs multimédia, smartphones ou autres périphériques lors de l'utilisation de ce produit.
- Ne pas laisser un périphérique USB de stockage périphérique de stockage dans un lieu soumis à de hautes températures.

Fichiers WMA

| | |
|---|--|
| Extension de fichier | .wma |
| Débit binaire | 48 kbps à 320 kbps (CBR), 48 kbps à 384 kbps (VBR) |
| Fréquence d'échantillonnage | 32 kHz, 44,1 kHz, 48 kHz |
| Windows Media™ Audio Professional, Lossless, Voice/DRM Stream/Stream avec vidéo | Incompatible |

Fichiers MP3

| | |
|----------------------------------|--|
| Extension de fichier | .mp3 |
| Débit binaire | CBR (8 kbps à 320 kbps)/VBR |
| Fréquence d'échantillonnage | 16 kHz à 48 kHz (32 kHz, 44,1 kHz, 48 kHz pour accentuation) |
| Version étiquette ID3 compatible | 2.2, 2.3, 2.4 |
| Liste de lecture M3u | Incompatible |
| MP3i (MP3 interactif), mp3 PRO | Incompatible |

Fichiers WAV

| | |
|-----------------------------|------------------------|
| Extension de fichier | .wav |
| Bits de quantification | 8 et 16 (LPCM) |
| Fréquence d'échantillonnage | 16 kHz à 48 kHz (LPCM) |

Fichiers FLAC

- Selon l'encodeur, les fichiers FLAC risquent d'être illisibles.

| | |
|---------------------------------|--|
| Extension de fichier | .flac |
| Fréquence d'échantillonnage | 8/11,025/12/16/22,05/24/32/44,1/48 kHz |
| Débit binaire de quantification | 16 bits |
| Mode de canal | 1/2 canaux |

Périphérique USB

- Il peut se produire un léger retard au début de la lecture de fichiers audio stockés sur un périphérique de stockage USB avec de nombreuses hiérarchies de dossiers.

| | |
|---|---|
| Hiérarchie des dossiers lisibles | Jusqu'à huit niveaux (dans la pratique, la hiérarchie compte moins de deux niveaux) |
| Dossiers lisibles | Jusqu'à 500 |
| Fichiers lisibles | Jusqu'à 15 000 |
| Lecture des fichiers protégés par des droits d'auteur | Incompatible |
| Périphérique USB partitionné | Seule la première partition est lisible. |

Séquence des fichiers audio

Sur cet appareil, l'utilisateur ne peut pas affecter de numéros de dossier ni spécifier les séquences de lecture. La séquence de fichier audio dépend du périphérique raccordé.

Notez que la lecture des fichiers masqués d'un périphérique USB est impossible.

Exemple de hiérarchie

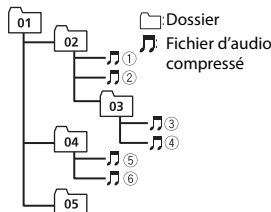

Level 1 Level 2 Level 3 Level 4

01 à 05 : numéro de dossier

① à ⑥ : séquence de lecture

Droits d'auteur et marques commerciales

WMA

Windows Media est une marque déposée ou une marque commerciale de Microsoft Corporation aux États-Unis et/ou dans d'autres pays.

Ce produit intègre une technologie détenue par Microsoft Corporation, qui ne peut être utilisée et distribuée que sous licence de Microsoft Licensing, Inc.

FLAC

Copyright © 2000-2009 Josh Coalson
Copyright © 2011-2013 Xiph.Org
Foundation

La redistribution et l'utilisation sous la forme de source et sous forme binaire, avec ou sans modification, sont autorisées pour autant que les conditions suivantes soient remplies :

- Les redistributions de code source doivent mentionner l'avis de droit d'auteur ci-dessus, la présente liste de conditions et l'avis de non-responsabilité suivant.
- Les redistributions sous forme binaire doivent mentionner l'avis de droit

d'auteur ci-dessus, la présente liste de conditions et l'avis de non-responsabilité suivant dans la documentation et/ou les autres éléments fournis avec la distribution.

- Ni le nom de la Xiph.org Foundation, ni les noms de ses contributeurs ne peuvent être utilisés en vue d'approuver ou de promouvoir des produits dérivés de ce logiciel sans autorisation écrite préalable. LE PRÉSENT LOGICIEL EST FOURNI PAR LES TITULAIRES DE DROIT D'AUTEUR ET LES CONTRIBUTEURS « EN L'ÉTAT », ET AUCUNE GARANTIE, EXPLICITE OU IMPLICITE, N'EST OFFERTE, Y COMPRIS ET SANS S'Y LIMITER, LES GARANTIES IMPLICITES DE QUALITÉ MARCHANDE ET D'ADÉQUATION À UNE UTILISATION PARTICULIÈRE. EN AUCUN CAS, LA FONDATION OU SES CONTRIBUTEURS NE POURRONT ÊTRE TENUS POUR RESPONSABLES DES DOMMAGES DIRECTS, INDIRECTS, ACCESSOIRES, SPÉCIAUX, DES DOMMAGES ET INTÉRÊTS PUNITIFS OU DES DOMMAGES CONSÉCUTIFS (NOTAMMENT, MAIS SANS S'Y LIMITER, LE REMPLACEMENT DE PRODUITS OU DE SERVICES, LA PERTE DE JOUISSANCE, DE DONNÉES OU DE BÉNÉFICES OU ENCORE L'INTERRUPTION D'UNE ACTIVITÉ COMMERCIALE) QUELLES QU'EN SOIENT LES CAUSES ET QUEL QUE SOIT LE TYPE DE RESPONSABILITÉ, CONTRACTUELLE, STRICTE OU FONDÉE SUR UN DÉLIT CIVIL (Y COMPRIS PAR NÉGLIGENCE OU POUR UNE AUTRE CAUSE) RÉSULTANT D'UNE MANIÈRE OU D'UNE AUTRE DE L'UTILISATION DE CE LOGICIEL, MÊME SI MENTION A ÉTÉ FAITE DE LA POSSIBILITÉ DE TELS DOMMAGES.

Android

Android est une marque de Google LLC.

Caractéristiques techniques

Généralités

Tension d'alimentation :

14,4 V CC (10,8 V à 15,1 V admissible)

Mise à la masse : pôle négatif

Consommation maximale :

10,0 A

Dimensions (L × H × P) :

DIN

Châssis : 178 mm × 50 mm × 97 mm

Panneau avant : 188 mm × 58 mm × 17 mm

D

Châssis : 178 mm × 50 mm × 97 mm

Panneau avant : 170 mm × 46 mm × 17 mm

Poids : 0,6 kg (MVH-330DAB)

Poids : 0,5 kg (MVH-130DAB)

Audio

Puissance de sortie maximale :

50 W × 4 canaux/4 Ω

Puissance de sortie continue :

20 W × 4 (50 Hz à 15 000 Hz, THD 5 %, impédance de charge 4 Ω, avec les deux canaux excités)

Impédance de charge :

4 Ω (4 Ω à 8 Ω admissible)

Niveau de sortie maximum de la sortie

préamp. : 1,5 V

Correction physiologique :

+8 dB (100 Hz), -1 dB (10 kHz)
(volume : 28)

Réglage de tonalité (graves et aigus)

Fréquence : 100 Hz (graves)/10 kHz (aigus)

Plage d'égalisation : ±12 dB (par pas de ±2 dB)

USB

Spécification standard USB :

USB 2.0 vitesse pleine

Alimentation maximale : 0,5 A
Protocole USB :
MSC (Mass Storage Class)
AOA (Android Open Accessory) 2.0
Système de fichiers : FAT12, FAT16, FAT32
Format de décodage MP3 :
MPEG-1 et 2 Couche Audio 3
Format de décodage WMA :
Ver. 7, 8, 9 (2 canaux audio) (Windows
Media Player)
Format de décodage FLAC :
v1.2.1 (Free Lossless Audio Codec)
Format de signal WAV :
PCM linéaire

Syntoniseur FM

Gamme de fréquences : 87,5 MHz à
108,0 MHz
Sensibilité utile : 11 dBf (1,0 μ V/75 Ω ,
mono, S/B : 30 dB)
Rapport signal sur bruit : 65 dB (réseau IEC-
A)

Syntoniseur AM

Gamme de fréquences : 531 kHz à
1 602 kHz
Sensibilité utile : 25 μ V (S/B : 20 dB)
Rapport signal sur bruit :
58 dB (réseau IEC-A)

Syntoniseur DAB

Gamme de fréquences (Bande III) :
174,928 MHz à 239,200 MHz (5 A à
13 F)
Sensibilité utile (bande III) : -100 dBm
Rapport signal/bruit : 65 dB

Bluetooth

(MVH-330DAB)
Version : Bluetooth 4.2 + certifié EDR
Puissance de sortie :
+4 dBm maximum (Classe de
puissance 2)
Bande(s) de fréquences :
2 400 MHz à 2 483,5 MHz
Profils Bluetooth :

GAP (Generic Access Profile)
SDAP (Service Discovery Application
Profile)
HFP (Hands Free Profile) 1.6
PBAP (Phone Book Access Profile)
A2DP (Advanced Audio Distribution
Profile)
AVRCP (Audio/Video Remote Control
Profile) 1.5

REMARQUE

Les caractéristiques et la présentation
peuvent être modifiées sans avis préalable.

Sommario

| | |
|--|----|
| Operazioni preliminari | 3 |
| Digital Audio Broadcasting (DAB) | 7 |
| Radio | 8 |
| USB/AUX..... | 10 |
| Bluetooth® | 12 |
| Impostazioni..... | 16 |
| Impostazioni FUNCTION..... | 17 |
| Impostazioni AUDIO | 18 |
| Impostazioni SYSTEM..... | 19 |
| Informazioni aggiuntive | 21 |

Informazioni sul manuale:

- Nelle seguenti istruzioni, una memoria USB o un lettore audio USB viene denominato "dispositivo USB".

Operazioni preliminari

Funzionamento di base

MVH-330DAB

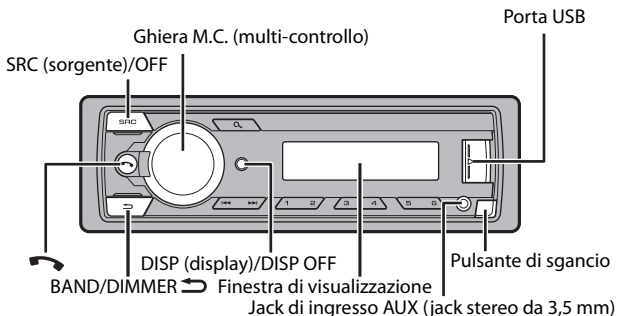

MVH-130DAB

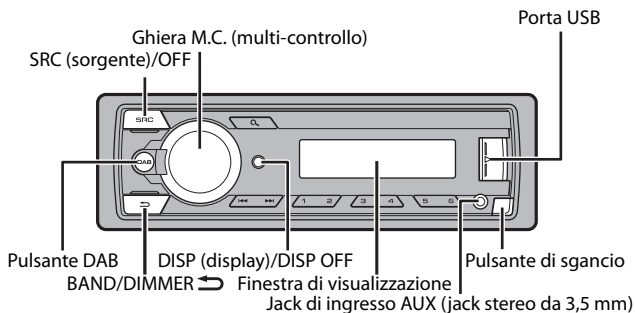







Operazioni frequenti

I pulsanti disponibili variano in base all'unità.

| Scopo | Operazione |
|--|--|
| Accendere l'alimentazione* | Premere SRC/OFF per accendere l'alimentazione. Tenere premuto SRC/OFF per spegnere l'alimentazione. |
| Regolare il volume | Ruotare la ghiera M.C. . |
| Selezionare una sorgente | Premere ripetutamente SRC/OFF . |
| Cambiare la visualizzazione delle informazioni | Premere ripetutamente DISP/DISP OFF . Tenere premuto DISP/DISP OFF per disattivare la visualizzazione delle informazioni e l'illuminazione dei tasti. |
| Tornare alla precedente visualizzazione/elenco | Premere BAND/DIMMER ↩. |
| Tornare alla visualizzazione normale dal menu | Tenere premuto BAND/DIMMER ↩. |
| Rispondere a una chiamata | Premere qualsiasi pulsante. |
| Terminare una chiamata | Premere ↶. |

* Quando l'interlinea blu/bianca dell'unità è collegata al terminale di controllo relè dell'antenna automatica del veicolo, l'antenna del veicolo si estende quando la sorgente dell'unità è attivata. Per ritirare l'antenna, disattivare la sorgente.

Indicazione del display

| Indicazione | Descrizione |
|--|---|
|  | Viene visualizzata quando esiste un livello inferiore del menu o della cartella. |
|  | Viene visualizzato quando si preme il pulsante  . |
|  | Viene visualizzato quando è impostata la riproduzione casuale (eccetto quando si usa AOA). |
|  | Viene visualizzato quando è impostata la riproduzione ripetuta (eccetto quando si usa AOA). |
|  | Viene visualizzato in presenza di una connessione Bluetooth (pagina 12) (solo per MVH-330DAB). |

Rimozione del frontalino

Staccare il frontalino per evitarne il furto. Rimuovere tutti i cavi e i dispositivi collegati al frontalino e spegnere l'unità prima di staccarla.

Stacca

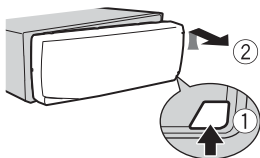

Attacca

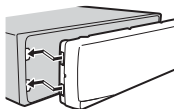

Importante

- Evitare di sottoporre il frontalino a forti urti.
- Mantenere il frontalino lontano da luce diretta del sole e alte temperature.
- Conservare sempre il frontalino staccato in una custodia protettiva o in borsa.

Menu di configurazione

Quando, dopo l'installazione, si imposta l'interruttore di accensione su ON, sul display viene visualizzato [SETUP:YES].

1 Premere la ghiera M.C..

Il menu di configurazione scompare dopo 30 secondi di attività. Se si desidera effettuare l'impostazione in seguito, ruotare la ghiera **M.C.** per selezionare [NO], quindi premere per confermare.

2 Ruotare la ghiera M.C. per selezionare le opzioni, quindi premere per confermare.

Per passare all'opzione di menu successiva, confermare la selezione.

| Voce del menu | Descrizione |
|--|---|
| LANG [ENG](Inglese), [FRA](Francese), [DEU](Tedesco) | Selezionare la lingua da visualizzare. |
| OROLOGIO | Impostare l'orologio. 1 Ruotare la ghiera M.C. per regolare l'ora, quindi premere per confermare. L'indicatore passa automaticamente all'impostazione dei minuti. 2 Ruotare la ghiera M.C. per regolare i minuti, quindi premere per confermare. |

| Voce del menu | Descrizione |
|-------------------------------------|--|
| FM STEP [100KHZ], [50KHZ] | Selezionare il passo di frequenza FM tra 100 kHz o 50 kHz. |
| DAB ANT [ON] | Alimentare un'antenna DAB. Selezionare questa voce quando con l'unità si usa l'antenna DAB opzionale (CA-AN-DAB.001, venduta separatamente). |
| [OFF] | All'antenna DAB non viene fornita alcuna alimentazione. Selezionare questa voce quando si utilizza un'antenna passiva senza booster. |

3 [QUIT :YES] viene visualizzato quando sono state effettuate tutte le impostazioni. Per tornare alla prima voce del menu di configurazione, ruotare la ghiera **M.C.** per selezionare [QUIT :NO], quindi premere per confermare.

4 Premere la ghiera **M.C.** per confermare le impostazioni. [UPDATING] viene visualizzato sul display e l'elenco del servizio viene aggiornato.

NOTE

- È possibile annullare l'impostazione del menu premendo **SRC/OFF**.
- Tali impostazioni possono essere effettuate in qualsiasi momento dalle impostazioni SYSTEM (pagina 19) e dalle impostazioni INITIAL (pagina 6).

Annullamento della visualizzazione di dimostrazione (DEMO OFF)

- 1** Premere la ghiera **M.C.** per visualizzare il menu principale.
- 2** Ruotare la ghiera **M.C.** per selezionare [SYSTEM], quindi premere per confermare.
- 3** Ruotare la ghiera **M.C.** per selezionare [DEMO OFF], quindi premere per confermare.
- 4** Ruotare la ghiera **M.C.** per selezionare [YES], quindi premere per confermare.

Impostazioni INITIAL

- 1** Tenere premuto **SRC/OFF** finché l'unità si spegne.
- 2** Premere la ghiera **M.C.** per visualizzare il menu principale.
- 3** Ruotare la ghiera **M.C.** per selezionare [INITIAL], quindi premere per confermare.

- 4** Ruotare la ghiera **M.C.** per selezionare un'opzione, quindi premere per confermare.

| Voce del menu | Descrizione |
|--|--|
| FM [100], [50] | Selezionare il passo di frequenza FM tra 100 kHz o 50 kHz. |
| DIMMER [SYNC CLK], [MANUAL] | Cambiare la luminosità del display. Selezionare [SYNC CLK] per impostare la durata di attivazione del dimmer. Selezionare [MANUAL] per attivare/disattivare il dimmer tenendo premuto il pulsante BAND/DIMMER  . |
| RESET [YES], [NO] | Selezionare [YES] per avviare le impostazioni dell'unità. L'unità verrà riavviata automaticamente. Alcune impostazioni possono essere mantenute anche dopo la reimpostazione dell'unità. |
| DAB ANT [ON] | Alimentare un'antenna DAB. Selezionare questa voce quando con l'unità si usa l'antenna DAB opzionale (CA-AN-DAB.001, venduta separatamente). |
| [OFF] | All'antenna DAB non viene fornita alcuna alimentazione. Selezionare questa voce quando si utilizza un'antenna passiva senza booster. |

Digital Audio Broadcasting (DAB)

Per ricevere i segnali DAB, collegare l'antenna DAB (CA-AN-DAB.001) (venduta separatamente) all'unità.

Ricerca di un componente di servizio/stazione

- 1** Premere **SRC/OFF** per selezionare [DAB].
- 2** Premere **BAND/DIMMER/**  per selezionare una banda da [D1], [D2] o [D3].
- 3** Premere **◀◀/▶▶** per selezionare un componente di servizio/stazione.

NOTA

Tenere premuto **◀◀/▶▶**, quindi rilasciarlo per cercare un servizio disponibile. La scansione termina quando l'unità riceve un servizio.

Per selezionare un componente di servizio/stazione dagli elenchi di servizio

- 1 Durante la ricezione DAB, premere \mathcal{Q} .
Consente di visualizzare un elenco di tutti i componenti di servizi/stazioni.
- 2 Selezionare un componente di servizio/stazione dall'elenco selezionato, quindi premere la ghiera M.C. per confermare.

NOTA

È possibile aggiornare un elenco dei servizi tenendo premuto \mathcal{Q} .

Preimpostazione dei componenti di servizio/stazioni

Per memorizzare i componenti di servizio/stazioni

- 1 Durante la ricezione del componente di servizio/stazione che si desidera memorizzare, tenere premuto uno dei pulsanti numerici (da 1/ \wedge a 6/ \curvearrowright) fino a quando non smette di lampeggiare.

Per recuperare i componenti di servizio/stazioni memorizzati

- 1 Selezionare la banda, quindi premere un pulsante numerico (da 1/ \wedge a 6/ \curvearrowright).

Radio

Le frequenze del tuner sull'unità sono distribuite per l'utilizzo in Europa occidentale, Asia, Medio oriente, Africa e Oceania. L'utilizzo in altre aree può provocare una scarsa ricezione. La funzione RDS (radio data system) funziona solo nelle aree di trasmissione dei segnali RDS per le stazioni FM.

Best stations memory (BSM)

Le sei stazioni più forti vengono memorizzate sui pulsanti numerici (da 1/ \wedge a 6/ \curvearrowright).

- 1 Una volta selezionata la banda, premere la ghiera M.C. per visualizzare il menu principale.
- 2 Ruotare la ghiera M.C. per selezionare [FUNCTION], quindi premere per confermare.

- 3** Ruotare la ghiera M.C. per selezionare [BSM], quindi premere per confermare.

Per cercare manualmente una stazione

- 1** Una volta selezionata la banda, premere **◀◀/▶▶** per selezionare una stazione. Tenere premuto **◀◀/▶▶**, quindi rilasciarlo per cercare una stazione disponibile. La scansione termina quando l'unità riceve una stazione. Per annullare la sintonizzazione, premere **◀◀/▶▶**.

NOTA

[SEEK] deve essere impostato su [MAN] nelle impostazioni FUNCTION (pagina 18).

Per memorizzare manualmente le stazioni

- 1** Durante la ricezione della stazione che si desidera memorizzare, tenere premuto uno dei pulsanti numerici (da 1/∧ a 6/↶) fino a quando non smette di lampeggiare.

Utilizzo delle funzioni PTY

L'unità cerca una stazione per informazione PTY (tipo di programma).

- 1** Premere **🔍** durante la ricezione FM.
- 2** Ruotare la ghiera M.C. per selezionare un tipo di programma da [NEWS/INF], [POPULAR], [CLASSICS] o [OTHERS].
- 3** Premere la ghiera M.C..
L'unità inizia a cercare una stazione. Una volta trovata, viene visualizzato il relativo nome di servizio del programma.

NOTE

- Per annullare la ricerca, premere **BAND/DIMMER/↷**.
- Il programma di alcune stazioni può differire da quanto indicato dal PTY trasmesso.
- Se non viene trasmessa alcuna stazione per il tipo di programma che si sta cercando, viene visualizzato [NOT FND] per circa due secondi, quindi il sintonizzatore torna alla stazione iniziale.

Ricezione delle stazioni preimpostate

- 1** Premere **SRC/OFF** per selezionare [RADIO].
- 2** Premere **BAND/DIMMER/↷** per selezionare la banda da [F1], [F2], [F3] o [AM].
- 3** Premere un pulsante numerico (da 1/∧ a 6/↶).

TIP

I pulsanti  possono anche essere utilizzati per selezionare una stazione preimpostata quando [SEEK] è impostato su [PCH] nelle impostazioni FUNCTION (pagina 18).

USB/AUX

Riproduzione

Scollegare le cuffie dal dispositivo prima di collegarlo all'unità.

Dispositivi USB (incluso Android™)

- 1 Aprire il coperchio della porta USB.
- 2 Collegare il dispositivo USB utilizzando un cavo idoneo.

NOTA

Per passare automaticamente alla sorgente [USB] quando un dispositivo USB è collegato all'unità, impostare [USB A] su [ON] nelle impostazioni SYSTEM (pagina 20).

ATTENZIONE

Utilizzare un cavo USB (venduto separatamente) per collegare il dispositivo USB in quanto ogni dispositivo collegato direttamente all'unità sporge e può risultare pericoloso.

Prima di rimuovere il dispositivo, interrompere la riproduzione.

Connessioni AOA

Un dispositivo installato con Android OS 5.0 o versioni successive, (fino alla Android 7.x)* può essere collegato all'unità via AOA, utilizzando il cavo in dotazione con il dispositivo.

* AOA 2.0 non supporta Android OS 8.0 o versioni successive.

Ascoltare musica su Android

Questa funzione è compatibile con i dispositivi con installato la versione Android OS 5.0 o successive (fino ad Android 7.x)* e supporta anche AOA (Android Open Accessory) 2.0.

* AOA 2.0 non supporta Android OS 8.0 o versioni successive.

- 1 Premere **SRC/OFF** per selezionare [USB].

Dopo la lettura compare "ANDROID".

NOTA

Alcuni dispositivi Android collegati via AOA 2.0 potrebbero non funzionare correttamente o emettere suoni a causa del proprio software, indipendentemente dalla versione del sistema operativo.

Operazioni di base

| Scopo | Operazione |
|---------------------------------------|---------------------------------|
| Selezionare una traccia | Premere ◀◀ o ▶▶ . |
| Sospendere/riprendere la riproduzione | Premere 4/▶/ . |

AUX

- 1 Inserire la spina mini stereo nel jack di ingresso AUX.
- 2 Premere **SRC/OFF** per selezionare [AUX] come sorgente.

NOTA

Se [AUX] è impostato su [OFF] nelle impostazioni SYSTEM, non è possibile selezionare [AUX] come sorgente (pagina 19).

Operazioni

È possibile effettuare diverse regolazioni nelle impostazioni FUNCTION (pagina 17). Si prega di notare che le seguenti operazioni non funzionano su un dispositivo AUX. Per utilizzare un dispositivo AUX, utilizzare il dispositivo stesso.

| Scopo | Operazione |
|---|---|
| Selezionare una cartella | Premere 1/∧ o 2/∨ . |
| Selezionare una traccia | Premere ◀◀ o ▶▶ . |
| Avanzamento o avvolgimento rapido | Tenere premuto ◀◀ o ▶▶ . |
| Cercare un file da un elenco | <ol style="list-style-type: none">1 Premere 🔍 per visualizzare l'elenco.2 Ruotare la ghiera M.C. per selezionare il nome del file (cartella) desiderato, quindi premere per confermare.3 Ruotare la ghiera M.C. per selezionare il file desiderato, quindi premere per confermare. La riproduzione si avvia. |
| Visualizzare l'elenco dei file nella cartella selezionata | Premere la ghiera M.C. quando viene selezionata la cartella. |
| Ripetere la riproduzione | Premere 6/↺ . |
| Riproduzione casuale | Premere 5/🎲 . |
| Sospendere/riprendere la riproduzione | Premere 4/▶/ . |

Bluetooth®

(Solo per MVH-330DAB)

Connessione Bluetooth

- 1 Attivare la funzione Bluetooth del dispositivo.**
Se si effettua una connessione Bluetooth dal dispositivo, passare al punto 6.
- 2 Premere  per visualizzare il menu del telefono.**
- 3 Ruotare la ghiera M.C. per selezionare [BT SETUP], quindi premere per confermare.**
- 4 Ruotare la ghiera M.C. per selezionare [ADD DEV], quindi premere per confermare.**
L'unità inizia a cercare i dispositivi disponibili, quindi li visualizza nell'elenco dei dispositivi.
 - Per annullare la ricerca, premere la ghiera **M.C.**.
 - Se il dispositivo desiderato non è presente nell'elenco, selezionare [RE-SRCH].
 - Nel caso in cui non sia disponibile alcun dispositivo, sul display viene visualizzato [NOT FND].
- 5 Ruotare la ghiera M.C. per selezionare il dispositivo, quindi premere per confermare.**
Tenere premuta la ghiera **M.C.** per cambiare le informazioni dispositivo visualizzate tra indirizzo dispositivo Bluetooth e nome dispositivo.
Se si effettua una connessione Bluetooth dall'unità, passare al punto 7.
- 6 Selezionare il nome dell'unità visualizzata sul display del dispositivo.**
- 7 Assicurarsi che il medesimo numero a 6 cifre venga visualizzato sull'unità e sul dispositivo.**
- 8 Eseguire l'operazione di associazione, azionando l'unità e il dispositivo.**

NOTE

- In base al dispositivo, il codice PIN viene richiesto al punto 7. In questo caso, immettere [0000].
- Si può associare/registrare un solo dispositivo alla volta. Quando si associa/registra il nuovo dispositivo su questa unità, le informazioni sul dispositivo associato/registrato precedentemente vengono sovrascritte/eliminate.
- Quando si registra il nuovo dispositivo, scollegare il dispositivo registrato nel menu [BT CON].

TIP

La connessione Bluetooth può anche essere effettuata rilevando l'unità dal dispositivo Bluetooth. Per effettuare questa operazione, impostare [VISBL] nelle impostazioni Bluetooth su [ON]. Per dettagli sulle operazioni di un dispositivo Bluetooth, fare riferimento alle istruzioni di funzionamento in dotazione con il dispositivo Bluetooth.

Impostazioni Bluetooth

- 1 Premere  per visualizzare il menu del telefono.
- 2 Ruotare la ghiera **M.C.** per selezionare [BT SETUP], quindi premere per confermare.

| Voce del menu | Descrizione |
|------------------------------|---|
| BT CON [ON], [OFF] | Visualizza i dispositivi Bluetooth associati. Sul nome del dispositivo viene visualizzato "*" quando viene stabilita la connessione Bluetooth. |
| ADD DEV | Registrare un nuovo dispositivo. |
| A CON [ON], [OFF] | Selezionare [ON] per connettere automaticamente un dispositivo Bluetooth. |
| VISBL [ON], [OFF] | Selezionare [ON] in modo che il dispositivo Bluetooth possa rilevare l'unità. |
| PIN CODE | Cambiare il codice PIN. <ol style="list-style-type: none">1 Premere la ghiera M.C. per visualizzare la modalità di impostazione.2 Ruotare la ghiera M.C. per selezionare un numero.3 Premere la ghiera M.C. per spostare il cursore sulla posizione successiva.4 Una volta inserito il codice PIN, tenere premuta la ghiera M.C.. |
| DEV. INFO | Cambiare le informazioni dispositivo sul display tra nome dispositivo e indirizzo dispositivo Bluetooth. |

Telefono Bluetooth

Per prima cosa, effettuare una connessione Bluetooth con il telefono Bluetooth (pagina 12).

Importante

- Lasciare l'unità in standby per la connessione al telefono via Bluetooth mentre il motore è spento può causare l'esaurimento della batteria del veicolo.
- Assicurarsi di aver parcheggiato il veicolo in un luogo sicuro e inserire il freno di stazionamento prima di eseguire l'operazione.

Per effettuare le telefonate usando la rubrica telefonica

- 1 Premere  per visualizzare il menu del telefono.
Il nome del telefono compare prima del menu del telefono.
- 2 Ruotare la ghiera M.C. per selezionare [PHN BOOK], quindi premere per confermare.
- 3 Ruotare la ghiera M.C. per selezionare [SRCH :TOP] o [SRCH :A] a [SRCH :Z], quindi premere per confermare.
- 4 Ruotare la ghiera M.C. per selezionare il nome, quindi premere per confermare.
- 5 Ruotare la ghiera M.C. per selezionare il numero di telefono, quindi premere per confermare.
Viene avviata la telefonata.



Per effettuare le telefonate usando la cronologia chiamate

- 1 Premere  per visualizzare il menu del telefono.
Il nome del telefono compare prima del menu del telefono.
- 2 Ruotare la ghiera M.C. per selezionare [RECENTS], quindi premere per confermare.
- 3 Ruotare la ghiera M.C. per selezionare [MISSED], [DIALLED] o [RECEIVED], quindi premere per confermare.
- 4 Ruotare la ghiera M.C. per selezionare un nome o un numero di telefono, quindi premere per confermare.
Viene avviata la telefonata.

Per risponde a una chiamata in entrata

- 1 Per ricevere la telefonata premere un pulsante qualsiasi.

Operazioni di base

| Scopo | Operazione |
|--|---|
| Terminare la telefonata | Premere  . |
| Rifiutare le telefonate in arrivo | Per ricevere la telefonata tenere premuto  . |
| Passare tra il chiamante corrente e un chiamante in attesa | Premere la ghiera M.C.. |
| Annullare un chiamante in attesa | Tenere premuto  . |

| Scopo | Operazione |
|---|--|
| Regolare il volume della voce del chiamante (quando la modalità privata è attiva, questa funzione non è disponibile). | Ruotare la ghiera M.C. durante la chiamata. |
| Attivare o disattivare la modalità privata | Premere BAND/DIMMER/  durante la chiamata. |

Menu del telefono

1 Premere  per visualizzare il menu del telefono.

| Voce del menu | Descrizione |
|----------------------------|--|
| RECENTS [MISSED] | Visualizzare la cronologia delle chiamate perse. |
| [DIALLED] | Visualizzare la cronologia delle chiamate effettuate. |
| [RECEIVED] | Visualizzare la cronologia delle chiamate ricevute. |
| PHN BOOK | Consente di visualizzare i contatti. |
| ANSR [ON], [OFF] | Selezionare [ON] per risponde automaticamente a una chiamata in entrata. |
| RING [ON], [OFF] | Selezionare [ON] se la suoneria non viene emessa dagli altoparlanti del veicolo. In base al telefono connesso, questa funzione potrebbe non funzionare. |
| SYNC [ON], [OFF] | Quando il telefono è connesso, selezionare [ON] per sincronizzare i contatti nella rubrica di questa unità con i contatti nel telefono. NOTA Se i contatti sul telefono non fossero visibili sull'unità, verificare l'impostazione Bluetooth sul telefono, anche se è stato selezionato [ON]. |
| BT SETUP | È possibile regolare le diverse impostazioni per le connessioni Bluetooth. Per dettagli sulle impostazioni di Bluetooth, consultare pagina 13. |

Audio Bluetooth

Importante

- In base al lettore audio Bluetooth connesso all'unità, le operazioni disponibili saranno limitate ai seguenti due livelli:
 - A2DP (Advanced Audio Distribution Profile) può solo riprodurre i brani presenti sul lettore audio.

- AVRCP (Audio/Video Remote Control Profile) può eseguire funzioni quali riproduzione, pausa, selezione del brano e così via.
- L'audio del lettore audio Bluetooth viene disattivato quando il telefono è in uso.
- Quando il lettore audio Bluetooth è in uso, non è possibile connettere automaticamente un telefono Bluetooth.
- In base al tipo di lettore audio Bluetooth connesso all'unità, l'operazione e le informazioni visualizzate possono variare in base a disponibilità e funzionalità.

1 Effettuare una connessione Bluetooth con il lettore audio Bluetooth.

2 Premere SRC/OFF per selezionare [BT AUDIO] come sorgente.

La riproduzione inizia automaticamente.

Operazioni di base

È possibile effettuare diverse regolazioni nelle impostazioni FUNCTION (pagina 17).

| Scopo | Operazione |
|---------------------------------------|--|
| Avanzamento o avvolgimento rapido | Tenere premuto ◀◀ o ▶▶ . |
| Selezionare una traccia | Premere ◀◀ o ▶▶ . |
| Ripetere la riproduzione* | Premere 6/↺ . |
| Riproduzione casuale* | Premere 5/↻ . |
| Sospendere/riprendere la riproduzione | Premere 4/▶/ . |
| Cercare un file dall'elenco* | <ol style="list-style-type: none"> 1 Premere Q per visualizzare un elenco. 2 Ruotare la ghiera M.C. per selezionare il nome della cartella desiderata, quindi premere per confermare. 3 Ruotare la ghiera M.C. per selezionare il file desiderato, quindi premere per confermare. Viene avviata la riproduzione. |

* In base al dispositivo collegato, queste operazioni potrebbero non essere disponibili.

Impostazioni

È possibile regolare diverse impostazioni nel menu principale.

1 Premere la ghiera M.C. per visualizzare il menu principale.

2 Ruotare la ghiera M.C. per selezionare una delle seguenti categorie, quindi premere per confermare.

- Impostazioni FUNCTION (pagina 17)
- Impostazioni AUDIO (pagina 18)

- Impostazioni SYSTEM (pagina 19)

3 Ruotare la ghiera M.C. per selezionare le opzioni, quindi premere per confermare.

NOTA

Le voci di menu relative a Bluetooth elencate nelle seguenti tabelle sono disponibili solo per MVH-330DAB.

Impostazioni FUNCTION

Le voci del menu variano a seconda della sorgente.

| Voce del menu | Descrizione |
|---|---|
| S FOL <input type="button" value="DAB"/> [ON], [OFF] | Cercare un altro ensemble che supporti il medesimo componente di servizio/stazione con una ricezione migliore. Nel caso in cui non sia possibile trovare un componente di servizio/stazione alternativo o la ricezione rimane debole, l'unità passerà automaticamente a una trasmissione FM identica. |
| S LNK*1*2 <input type="button" value="DAB"/> [ON], [OFF] | Se la ricezione del componente di servizio/stazione ricevuto diventa debole, l'unità passa automaticamente a una stazione con trasmissione simile. |
| PTY <input type="button" value="DAB"/> [NEWS/INF], [POPULAR], [CLASSICS], [OTHERS] | Visualizza l'elenco dei servizi che contiene le informazioni sul tipo di programma selezionato. |
| ENSEMBLE <input type="button" value="DAB"/> | Consente di visualizzare l'elenco degli ensemble pertinenti. |
| BSM <input type="button" value="RADIO"/> | Memorizzare automaticamente le sei stazioni più forti sui pulsanti numerici (da 1/ ^ a 6/ ↵). |
| LOCAL <input type="button" value="RADIO"/> FM: [OFF], [LV1], [LV2], [LV3], [LV4] AM: [OFF], [LV1], [LV2] | Limitare la stazione di sintonizzazione in base alla potenza del segnale. |

| Voce del menu | Descrizione |
|--|---|
| TA SET <input type="button" value="DAB"/> <input type="button" value="RADIO"/> [DAB+RDS] | Quando disponibile, riceve le informazioni correnti sul traffico per DAB e RDS (DAB ha la priorità). |
| [RDS ONLY] | Quando disponibile, riceve le informazioni correnti sul traffico solo per RDS. |
| [TA OFF] | Consente di disabilitare questa funzione. |
| AF <input type="button" value="RADIO"/> [ON], [OFF] | Consentire all'unità di risintonizzarsi su una frequenza differente fornendo la medesima stazione. (Disponibile solo con banda FM selezionata.) |
| NEWS <input type="button" value="RADIO"/> [ON], [OFF] | Interrompere la sorgente attualmente selezionata con nuovi programmi. (Disponibile solo con banda FM selezionata.) |
| SEEK <input type="button" value="RADIO"/> [MAN], [PCH] | Assegnare i pulsanti ◀◀ o ▶▶ per cercare le stazioni una a una (sintonizzazione manuale) o selezionare una stazione dai canali preimpostati. |
| PLAY <input type="button" value="BT AUDIO"/> | Avviare la riproduzione. |
| STOP <input type="button" value="BT AUDIO"/> | Arrestare la riproduzione. |

*1 Disponibile solo nelle aree in cui è supportata la funzione [S LNK].

*2 Non disponibile quando la funzione [S FOL] è disattivata.

Impostazioni AUDIO

| Voce del menu | Descrizione |
|----------------|---|
| FADER*1 | Regolare il bilanciamento dell'altoparlante anteriore e posteriore. |

| Voce del menu | Descrizione |
|--|--|
| BALANCE | Regolare il bilanciamento dell'altoparlante destro e sinistro. |
| BASS&TRE | Selezionare la regolazione dei bassi e degli alti. |
| [FLAT], [CUSTOM], [EQ : 1], [EQ : 2], [EQ : 3] | |
| Per personalizzare l'audio, selezionare Bassi o Alti e il livello. Controllo toni: [BASS], [TRE] Livello equalizzatore: da [+6] a [-6] | |
| LOUD | Compensare il suono chiaro a basso volume. |
| [ON], [OFF] | |
| SLA | Regolare il volume del livello per ogni sorgente, fatta eccezione per RADIO. |
| Da [+2] a [-1] | |

Impostazioni SYSTEM

Si può accedere a questi menu premendo la ghiera **M.C.**, anche quando l'unità è spenta.

| Voce del menu | Descrizione |
|---|---|
| LANG | Selezionare la lingua da visualizzare. |
| [ENG](Inglese), [FRA](Francese), [DEU](Tedesco) | |
| CLOCK | Impostare l'orologio (pagina 5). |
| 12/24 | Selezionare la notazione temporale. |
| [12H], [24H] | |
| AUX | Impostare su [ON] quando si utilizza un dispositivo ausiliario connesso all'unità. |
| [ON], [OFF] | |
| BT-A | Impostare su [ON] quando si utilizza il lettore audio Bluetooth connesso all'unità. |
| [ON], [OFF] | |

| Voce del menu | Descrizione |
|-----------------|--|
| BT CLEAR | Consente di cancellare i dati del dispositivo Bluetooth (informazioni sul dispositivo, codice PIN) memorizzati nell'unità. Dopo aver eliminato correttamente i dati, compare [CLEARED]. |
| BT VER | Mostra la versione di sistema del modulo Bluetooth. |
| USB A | Selezionare [ON] per passare automaticamente alla sorgente [USB] quando un dispositivo USB/Android è collegato all'unità. Selezionare [OFF] quando un dispositivo USB/Android è stato collegato all'unità solo per essere caricato. |
| SCRL | Consente di selezionare l'impostazione di scorrimento automatico del testo per le informazioni di testo. [ONE] fa scorrere le informazioni di testo solo una volta. |

Informazioni aggiuntive

Risoluzione dei problemi

Il display torna automaticamente alla visualizzazione normale.

- Non è stata effettuata alcuna operazione per circa 30 secondi.
 - Eseguire un'operazione.

Il range della riproduzione ripetuta cambia in maniera inattesa.

- In base al range di riproduzione ripetuta, il range selezionato può cambiare quando viene selezionata un'altra cartella o traccia o durante l'avanzamento/riavvolgimento rapido.
 - Selezionare nuovamente il range di riproduzione ripetuta.

Una cartella secondaria non viene riprodotta.

- Non è possibile riprodurre le cartelle secondarie quando è selezionato [FLD] (ripetizione cartella).
 - Selezionare un altro range di riproduzione ripetuta.

Il suono è intermittente.

- Si sta utilizzando un dispositivo, come ad esempio un cellulare, che può provocare interferenze audio.
 - Allontanare dall'unità i dispositivi elettronici che possono causare interferenze.

Il suono proveniente dalla sorgente audio Bluetooth non viene riprodotto.

- Sul cellulare connesso via Bluetooth è in corso una chiamata.
 - L'audio verrà riprodotto al termine della chiamata.
- Un cellulare connesso via Bluetooth è attualmente in uso.

– Smettere di utilizzare il cellulare.

- La connessione tra l'unità e il cellulare non è stata stabilita correttamente in seguito a una chiamata effettuata da un cellulare connesso via Bluetooth.
 - Stabilire nuovamente una connessione Bluetooth tra l'unità e il cellulare.

Messaggi di errore

Comuni

NO XXXX (NO TITLE, a esempio)

- Non sono presenti informazioni di testo incorporate.
 - Accendere il display o riprodurre un altro file o traccia.

Dispositivo USB

READING

- Può verificarsi un ritardo tra l'inizio della riproduzione e il momento in cui si inizia a udire il suono.
 - Attendere che il messaggio scompaia e ascoltare l'audio.

NO AUDIO

- Non sono presenti brani.
 - Trasferire i file audio al dispositivo USB ed effettuare la connessione.
- Il dispositivo USB connesso ha la sicurezza abilitata.
 - Attenersi alle istruzioni del dispositivo USB per disattivare la sicurezza.

SKIPPED

- Il dispositivo USB connesso contiene file protetti da DRM.
 - I file protetti vengono ignorati.

PROTECT

- Tutti i file sul dispositivo USB connesso hanno il DRM incorporato.
- Sostituire il dispositivo USB.

N/A USB

- Il dispositivo USB connesso non è supportato dall'unità.
- Scollegare il dispositivo e sostituirlo con un dispositivo USB compatibile.

HUB ERR

- Il dispositivo USB connesso mediante un hub USB non è supportato dall'unità.
- Collegare il dispositivo USB direttamente all'unità utilizzando un cavo USB.

CHECK:USB

- Il connettore USB o il cavo USB ha subito un corto circuito.
- Verificare che il connettore USB o il cavo USB non siano impigliati in qualcosa o danneggiati.
- Il dispositivo USB collegato consuma più della quantità di energia massima consentita.
- Scollegare il dispositivo USB e non utilizzarlo. Posizionare l'interruttore di accensione su OFF e nuovamente su ACC o ON. Collegare solo dispositivi USB conformi.

ERROR-19

- Comunicazione non riuscita.
- Effettuare una delle seguenti operazioni, quindi tornare alla sorgente USB.
- Posizionare l'interruttore di accensione su OFF e nuovamente su ON.
- Scollegare il dispositivo USB.
- Passare a una sorgente diversa.

ERROR-23

- Il dispositivo USB non è formattato correttamente.

- Formattare il dispositivo USB con FAT12, FAT16 o FAT32.

Dispositivo Bluetooth (MVH-330DAB)

ERROR-10

- Errore di alimentazione per il modulo Bluetooth dell'unità.
- Posizionare l'interruttore di accensione su OFF e nuovamente su ACC o ON.

Linee guida di gestione

Dispositivo di archiviazione USB

- Le connessioni via hub USB non sono supportate.
- Fissare saldamente il dispositivo di archiviazione USB prima di guidare. Non lasciar cadere il dispositivo di archiviazione USB sul pavimento, in quanto potrebbe incastrarsi sotto il pedale del freno o dell'acceleratore.
- In base al dispositivo di archiviazione USB, potrebbero verificarsi i seguenti problemi.
- Le operazioni possono variare.
- Il dispositivo di archiviazione potrebbe non essere riconosciuto.
- I file potrebbero non essere riprodotti correttamente.
- Il dispositivo può causare interferenze audio durante l'ascolto della radio.

Compatibilità audio compresso

- Per il nome cartella o per il nome file, è possibile visualizzare solo i primi 32 caratteri (inclusa l'estensione del file).

- L'unità potrebbe non funzionare correttamente in base all'applicazione utilizzata per decodificare i file WMA.
- Potrebbe verificarsi un leggero ritardo all'avvio della riproduzione dei file audio incorporati con i dati immagine o dei file audio memorizzati su un dispositivo USB con numerose gerarchie di cartelle.

ATTENZIONE

- Pioneer non può garantire la compatibilità con tutti i dispositivi di archiviazione di massa USB e non si assume alcuna responsabilità per eventuali perdite di dati su lettori multimediali, smartphone o altri dispositivi durante l'utilizzo del prodotto.
- Non lasciare un dispositivo di archiviazione USB in luoghi soggetti a temperature elevate.

File WMA

| | |
|--|--|
| Estensione file | .wma |
| Velocità di trasmissione | Da 48 kbps a 320 kbps (CBR), da 48 kbps a 384 kbps (VBR) |
| Frequenza di campionamento | 32 kHz, 44,1 kHz, 48 kHz |
| Windows Media™ Audio Professional, Compressione dati senza perdita, Voce/Streaming DRM/Streaming con video | Non compatibile |

File MP3

| | |
|---------------------------------|--|
| Estensione file | .mp3 |
| Velocità di trasmissione | (da 8 kbps a 320 kbps) CBR/VBR |
| Frequenza di campionamento | Da 16 kHz a 48 kHz (32 kHz, 44,1 kHz, 48 kHz per enfasi) |
| Versione tag ID3 compatibile | 2.2, 2.3, 2.4 |
| Playlist M3u | Non compatibile |
| MP3i (MP3 interattivo), mp3 PRO | Non compatibile |

File WAV

| | |
|----------------------------|---------------------------|
| Estensione file | .wav |
| Bit di quantizzazione | 8 e 16 (LPCM) |
| Frequenza di campionamento | Da 16 kHz a 48 kHz (LPCM) |

File FLAC

- In base al codificatore, i file FLAC potrebbero non essere riproducibili.

| | |
|----------------------------|--|
| Estensione file | .flac |
| Frequenza di campionamento | 8/11,025/12/16/22,05/24/32/44,1/48 kHz |
| Bit rate di quantizzazione | 16 bit |
| Modalità canale | 1/2 ch |

Dispositivo USB

- Potrebbe verificarsi un leggero ritardo all'avvio della riproduzione dei file audio su un dispositivo di archiviazione USB con numerose gerarchie di cartelle.

| | |
|--|---|
| Gerarchia cartella riproducibile | Fino a otto livelli (una gerarchia pratica presenta meno di due livelli). |
| Cartelle riproducibili | Fino a 500 |
| File riproducibili | Fino a 15 000 |
| Riproduzione di file protetti da copyright | Non compatibile |
| Dispositivo USB partizionato | È possibile riprodurre solo la prima partizione. |

Sequenza di file audio

Con questa unità, l'utente non può assegnare numeri di cartella e specificare le sequenze di riproduzione. La sequenza di file audio dipende dal dispositivo collegato.

Notare che i file nascosti in un dispositivo USB non possono essere riprodotti.

Esempio di gerarchia

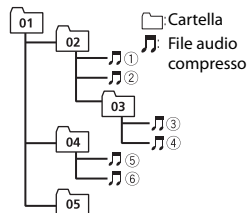

Level 1 Level 2 Level 3 Level 4

Da 01 a 05: numero cartella

① a ⑥: sequenza di riproduzione

Copyright e marchio

WMA

Windows Media è un marchio di fabbrica o marchio di fabbrica depositato della Microsoft Corporation negli Stati Uniti ed in altri paesi.

Questo prodotto include tecnologie di proprietà della Microsoft Corporation e non è utilizzabile senza licenza della Microsoft Licensing, Inc.

FLAC

Copyright © 2000-2009 Josh Coalson
Copyright © 2011-2013 Xiph.Org Foundation

La redistribuzione e l'utilizzo in formato binario e sorgente, con o senza modifiche, sono consentite solo alle seguenti condizioni:

– Eventuali redistribuzioni del codice sorgente devono contenere suddette informazioni relative ai diritti d'autore, questo elenco di condizioni e la seguente rinuncia.

– Eventuali redistribuzioni in formato binario devono riprodurre suddette informazioni relative ai diritti d'autore, questo elenco di condizioni e la seguente rinuncia nella documentazione e/o altro materiale fornito con la distribuzione.

– Né il nome Xiph.org Foundation né i nomi di chi ha prestato il suo contributo devono essere utilizzati allo scopo di sostenere o promuovere prodotti derivati dal presente software senza previa specifica autorizzazione scritta.

QUESTO SOFTWARE VIENE FORNITO DAI TITOLARI DEL COPYRIGHT E COLLABORATORI "COSÌ COM'È" SENZA ALCUNA GARANZIA ESPLICITA O IMPLICITA, COMPRESE, A MERO TITOLO ESEMPLIFICATIVO MA NON LIMITATIVO, LE GARANZIE IMPLICITE DI COMMERCIALIZZABILITÀ E DI IDONEITÀ PER UNO SCOPO PARTICOLARE. IN NESSUN CASO LA

FONDAZIONE O ALTRI SOGGETTI CHE HANNO PRESTATO IL LORO CONTRIBUTO SARANNO RESPONSABILI PER EVENTUALI DANNI DIRETTI, INDIRETTI, ACCIDENTALI O CONSEGUENZIALI, (COMPRESI, A TITOLO ESEMPLIFICATIVO, RIFORNIMENTI DI BENI O SERVIZI SOSTITUTIVI; MANCATO UTILIZZO O PERDITA DI DATI O PROFITTI; INTERRUZIONE DELL'ATTIVITÀ) IN QUALSIASI MODO CAUSATI PER OGNI IPOTESI DI RESPONSABILITÀ SIA PER CONTRATTO, PRECISA RESPONSABILITÀ O ILLECITO (COMPRESI GRAVI INADEMPIMENTI), FATTI SALVI I LIMITI INDETEROGABILI DI LEGGE, CHE POTREBBERO VERIFICARSI QUANDO SI UTILIZZA QUESTO SOFTWARE; ANCHE SE SI ERA STATI MESSI A CONOSCENZA DELLA POSSIBILITÀ DEL VERIFICARSI DI TALI DANNI.

Android

Android è un marchio di Google LLC.

Specifiche

Generali

Alimentazione:

14,4 V CC (da 10,8 V a 15,1 V consentiti)

Sistema di messa a terra: tipo negativo

Consumo di corrente massimo:

10,0 A

Dimensioni (L × A × P):

DIN

Telaio: 178 mm × 50 mm × 97 mm

Testata: 188 mm × 58 mm × 17 mm

D

Telaio: 178 mm × 50 mm × 97 mm

Testata: 170 mm × 46 mm × 17 mm

Peso: 0,6 kg (MVH-330DAB)

Peso: 0,5 kg (MVH-130DAB)

Audio

Potenza massima:

50 W × 4 canali/4 Ω

Potenza continua:

20 W × 4 (da 50 Hz a 15 000 Hz, 5 % THD, 4 Ω di carico, entrambi i canali pilotati)

Impedenza di carico:

4 Ω (da 4 Ω a 8 Ω consentiti)

Livello di output massimo tensione preout:

1,5 V

Profilo loudness:

+8 dB (100 Hz), -1 dB (10 kHz)
(volume: 28)

Controllo toni (bassi e alti)

Frequenza: 100 Hz (bassi) /10 kHz (alti)

Campo di equalizzazione: ±12 dB (passo ± 2 dB)

USB

Specifica standard USB:

USB 2.0 full speed

Alimentazione massima: 0,5 A

USB Protocollo:

MSC (Mass Storage Class)

AOA (Android Open Accessory) 2.0

File system: FAT12, FAT16, FAT32

Formato di decodifica MP3:

MPEG-1 e 2 Audio Layer 3

Formato di decodifica WMA:

Vers. 7, 8, 9 (audio a 2 canali)

(Windows Media Player)

Formato di decodifica FLAC:

v1.2.1 (Free Lossless Audio Codec)

Formato del segnale WAV:

PCM lineare

Tuner FM

Intervallo di frequenza: da 87,5 MHz a

108,0 MHz

Sensibilità utilizzabile: 11 dBf (1,0 μV/75 Ω,

mono, S/N: 30 dB)

Rapporto segnale-rumore: 65 dB (rete IEC-A)

Tuner AM

Intervallo di frequenza: da 531 kHz a 1 602

kHz

Sensibilità utilizzabile: 25 μ V (S/N: 20 dB)
Rapporto segnale-rumore:
58 dB (rete IEC-A)

Tuner DAB

Intervallo di frequenza (Banda III): da
174,928 MHz a 239,200 MHz (da 5 A a
13 F)

Sensibilità utilizzabile (Band III): -100 dBm
Rapporto segnale-rumore: 65 dB

Bluetooth

(MVH-330DAB)

Versione: Bluetooth 4.2 + EDR certificato

Potenza continua:

+4 dBm massimo (classe di potenza 2)

Banda di frequenza:

da 2 400 MHz a 2 483,5 MHz

Profili Bluetooth:

GAP (Generic Access Profile)

SDAP (Service Discovery Application
Profile)

HFP (Hands Free Profile) 1.6

PBAP (Phone Book Access Profile)

A2DP (Advanced Audio Distribution
Profile)

AVRCP (Audio/Video Remote Control
Profile) 1.5

NOTA

Caratteristiche tecniche e design sono
soggetti a eventuali modifiche senza
preavviso.

Índice

| | |
|--|----|
| Procedimientos iniciales | 3 |
| Digital Audio Broadcasting (DAB) | 7 |
| Radio | 8 |
| USB/AUX..... | 10 |
| Bluetooth® | 12 |
| Ajustes | 17 |
| Ajustes de FUNCTION..... | 17 |
| Ajustes de AUDIO | 19 |
| Ajustes de SYSTEM..... | 19 |
| Información complementaria | 21 |

Acerca de este manual:

- En las siguientes instrucciones, la designación "dispositivo USB" hace referencia tanto a dispositivos de memoria USB como a reproductores de audio USB.

Procedimientos iniciales

Funcionamiento básico

MVH-330DAB

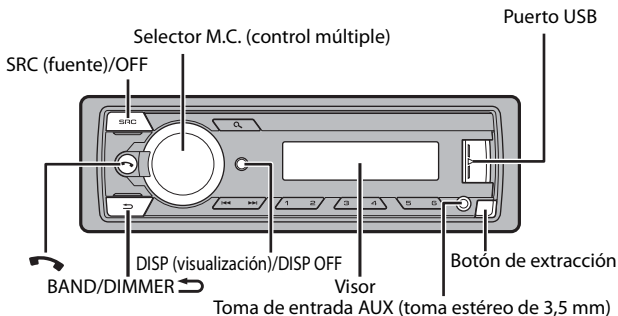

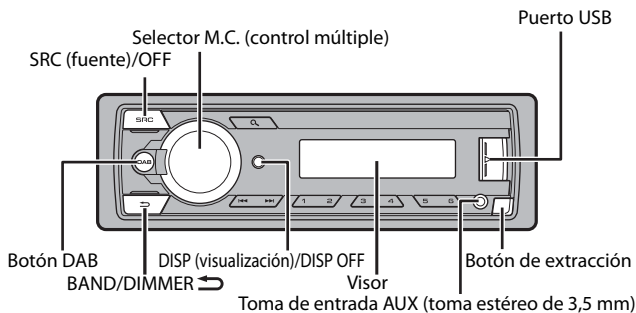

MVH-130DAB









Operaciones más frecuentes

Los botones disponibles varían en función de la unidad.

| Función | Operación |
|--|---|
| Encendido* | Pulse SRC/OFF para encender la unidad. Mantenga pulsado SRC/OFF para apagar la unidad. |
| Ajustar el volumen | Gire el selector M.C. . |
| Seleccionar una fuente | Pulse SRC/OFF varias veces. |
| Cambiar la información mostrada | Pulse DISP/DISP OFF varias veces. Mantenga pulsado DISP/DISP OFF para apagar la información mostrada y la iluminación de los botones. |
| Volver a la visualización/lista anterior | Pulse BAND/DIMMER  . |
| Volver a la visualización normal desde el menú principal | Mantenga pulsado BAND/DIMMER  . |
| Responder una llamada | Pulse cualquier botón. |
| Finalizar una llamada | Pulse  . |

* Si el cable azul/blanco de esta unidad está conectado al terminal de control de relé de antena de automóvil, la antena del vehículo se extiende cuando se activa la fuente de esta unidad. Para replugar la antena, apague la fuente.

Indicaciones en pantalla

| Indicación | Descripción |
|--|--|
|  | Aparece si existe un nivel inferior para un menú o una carpeta. |
|  | Aparece al pulsar el botón  . |
|  | Aparece si se ha ajustado la reproducción aleatoria (excepto si se ha usado AOA). |
|  | Aparece al ajustar la reproducción repetida (excepto si se ha usado AOA). |
|  | Aparece si se establece una conexión Bluetooth (página 12) (solo para MVH-330DAB). |

Extracción del frontal

Extraiga el frontal para evitar robos. Desconecte todos los cables y dispositivos conectados al frontal y apague la unidad antes de extraerlo.

Extracción

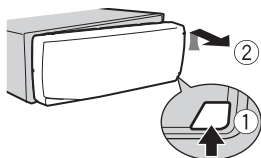

Colocación

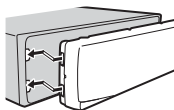

Importante

- Evite la exposición del frontal a impactos violentos.
- Guarde el frontal protegido de la luz solar directa y de las temperaturas elevadas.
- Guarde siempre el frontal desmontado en un estuche de protección o una bolsa.

Menú de configuración

Al situar el contacto en ON después de la instalación, aparece [SETUP:YES] en el visor.

1 Presione el selector **M.C.**

El menú de configuración desaparece después de 30 segundos sin realizar operaciones. Si prefiere realizar la configuración en otro momento, gire el selector **M.C.** para seleccionar [NO] y presione para confirmar.

2 Gire el selector **M.C.** para seleccionar las opciones y, a continuación, presione para confirmar.

Para pasar a la siguiente opción del menú, tiene que confirmar la selección.

| Opción del menú | Descripción |
|---|---|
| LANG [ENG](Inglés), [FRA](Francés), [DEU](Alemán) | Seleccione el idioma de visualización. |
| RELOJ | Ajuste el reloj. 1 Gire el selector M.C. para ajustar la hora y, a continuación, presione para confirmar. El indicador pasa automáticamente al ajuste de los minutos. 2 Gire el selector M.C. para ajustar los minutos y, a continuación, presione para confirmar. |
| FM STEP [100KHZ], [50KHZ] | Seleccione los pasos de la sintonización FM entre 100 kHz y 50 kHz. |

| Opción del menú | Descripción |
|-----------------|---|
| DAB ANT [ON] | Proporcione alimentación a una antena DAB. Seleccione esta opción al utilizar la antena DAB opcional (CA-AN-DAB.001, vendida por separado) con la unidad. |
| [OFF] | No se suministra alimentación a una antena DAB. Seleccione esta opción al utilizar una antena pasiva sin intensificador. |

3 [QUIT :YES] aparece una vez realizados todos los ajustes.
Para volver a la primera opción del menú de configuración, gire el selector **M.C.** para seleccionar [QUIT :NO] y, a continuación, presione para confirmar.

4 Presione el selector **M.C.** para confirmar los ajustes.
[UPDATING] aparece en el visor y se actualiza la lista de servicios.

NOTAS

- Puede cancelar la configuración de los menús pulsando **SRC/OFF**.
- La configuración puede realizarse en cualquier momento desde los ajustes de SYSTEM (página 19) y los ajustes de INITIAL (página 6).

Cancelación de la pantalla de demostración (DEMO OFF)

- 1** Presione el selector **M.C.** para que aparezca el menú principal.
- 2** Gire el selector **M.C.** para seleccionar [SYSTEM] y, a continuación, presione para confirmar.
- 3** Gire el selector **M.C.** para seleccionar [DEMO OFF] y, a continuación, presione para confirmar.
- 4** Gire el selector **M.C.** para seleccionar [YES] y, a continuación, presione para confirmar.

Ajustes de INITIAL

- 1** Mantenga pulsado **SRC/OFF** hasta que se apague la unidad.
- 2** Presione el selector **M.C.** para que aparezca el menú principal.
- 3** Gire el selector **M.C.** para seleccionar [INITIAL] y, a continuación, presione para confirmar.

- 4** Gire el selector **M.C.** para seleccionar una opción y, a continuación, presione para confirmar.

| Opción del menú | Descripción |
|--|--|
| FM [100], [50] | Seleccione los pasos de la sintonización FM entre 100 kHz y 50 kHz. |
| DIMMER [SYNC CLK], [MANUAL] | Modifica el brillo del visor. Seleccione [SYNC CLK] para establecer el lapso de activación del regulador de intensidad. Seleccione [MANUAL] para activar o desactivar el regulador de intensidad manteniendo pulsado el botón BAND/DIMMER  . |
| RESET [YES], [NO] | Seleccione [YES] para inicializar los ajustes de la unidad. La unidad se reiniciará automáticamente. (Algunos de los ajustes se mantendrán incluso después de reiniciar la unidad.) |
| DAB ANT [ON] | Proporcione alimentación a una antena DAB. Seleccione esta opción al utilizar la antena DAB opcional (CA-AN-DAB.001, vendida por separado) con la unidad. |
| [OFF] | No se suministra alimentación a una antena DAB. Seleccione esta opción al utilizar una antena pasiva sin intensificador. |

Digital Audio Broadcasting (DAB)

Para recibir señales DAB, conecte una antena DAB (CA-AN-DAB.001) (vendida por separado) a la unidad.

Búsqueda de un componente de un servicio o emisora

- 1** Pulse **SRC/OFF** para seleccionar [DAB].
- 2** Pulse **BAND/DIMMER**  para seleccionar la banda entre las opciones [D1], [D2] o [D3].
- 3** Pulse **◀◀/▶▶** para seleccionar un componente de un servicio o una emisora.

NOTA

Mantenga pulsado **◀◀/▶▶** y suéltelo para buscar un servicio disponible. La exploración se detiene cuando la unidad recibe un servicio.

Para seleccionar un componente de un servicio o emisora en las listas de servicios



- 1 Durante la recepción DAB, pulse .
Muestra la lista de todos los componentes de servicios o emisoras.
- 2 Seleccione un componente de un servicio o emisora en la lista seleccionada y presione el selector M.C. para confirmar.

NOTA



Puede actualizar la lista de servicios manteniendo pulsado .

Memorización de componentes de servicios y emisoras

Para guardar componentes de servicios y emisoras

- 1 Mientras recibe el componente del servicio o emisora que desea guardar, mantenga pulsado uno de los botones numéricos (de 1/ a 6/) hasta que la unidad deje de parpadear.



Para recuperar componentes de servicios y emisoras

- 1 Seleccione la banda y pulse un botón numérico (de 1/ a 6/)

Radio

Las frecuencias del sintonizador de esta unidad están pensadas para su utilización en Europa Occidental, Asia, Oriente Medio, África y Oceanía. Si se utiliza en otras áreas es posible que la recepción no sea correcta. La función RDS (Radio Data System) solo funciona en áreas en las que se emiten señales RDS correspondientes a emisoras FM.

Memoria de mejores emisoras (BSM)

Las seis emisoras con mejor señal se guardan en los botones numéricos (de 1/ a 6/)

- 1 Después de seleccionar la banda, presione el selector M.C. para que aparezca el menú principal.

- 2 Gire el selector M.C. para seleccionar [FUNCTION] y, a continuación, presione para confirmar.
- 3 Gire el selector M.C. para seleccionar [BSM] y, a continuación, presione para confirmar.

Para buscar una emisora manualmente

- 1 Después de seleccionar la banda, pulse **◀◀/▶▶** para seleccionar una emisora. Mantenga pulsado **◀◀/▶▶** y suéltelo para buscar una emisora disponible. La exploración se detiene cuando la unidad recibe una emisora. Para cancelar la búsqueda local, pulse **◀◀/▶▶**.

NOTA

[SEEK] debe estar ajustado en [MAN] en los ajustes de FUNCTION (página 18).

Para almacenar las emisoras manualmente

- 1 Mientras recibe la emisora que desea guardar, mantenga pulsado uno de los botones numéricos (de 1/∧ a 6/↶) hasta que deje de parpadear.

Utilización de las funciones de PTY

La unidad busca una emisora según la información de PTY (tipo de programa).

- 1 Pulse **🔍** durante la recepción FM.
- 2 Gire el selector M.C. para seleccionar un tipo de programa entre las opciones [NEWS/INF], [POPULAR], [CLASSICS] y [OTHERS].
- 3 Presione el selector M.C..
La unidad empieza a buscar una emisora. Cuando la encuentra, muestra el nombre de su servicio de programas.

NOTAS

- Para cancelar la búsqueda, pulse **BAND/DIMMER/↶**.
- El programa de algunas emisoras puede no coincidir con la indicación del PTY transmitido.
- Si ninguna emisora emite el tipo de programa que ha buscado, aparecerá [NOT FND] durante aproximadamente dos segundos y el sintonizador volverá a la emisora original.

Recepción de emisoras memorizadas

- 1 Pulse **SRC/OFF** para seleccionar [RADIO].

2 Pulse **BAND/DIMMER**  para seleccionar la banda entre las opciones [F1], [F2], [F3] o [AM].

3 Pulse un botón numérico (de 1/∧ a 6/↔).

SUGERENCIA

Los botones   también pueden utilizarse para seleccionar una emisora memorizada cuando [SEEK] está ajustado en [PCH] en los ajustes de FUNCTION (página 18).

USB/AUX

Reproducción

Desconecte los auriculares del dispositivo antes de conectarlo a la unidad.

USB dispositivos (incluyendo Android™)

1 Abra la tapa del puerto USB.

2 Conecte el dispositivo USB utilizando un cable adecuado.

NOTA

Para cambiar automáticamente a la fuente [USB] cuando un dispositivo USB está conectado a la unidad, ajuste [USB A] en [ON] en los ajustes SYSTEM (página 20).

PRECAUCIÓN

Utilice un cable USB (vendido por separado) para conectar el dispositivo USB, ya que cualquier dispositivo conectado directamente a la unidad sobresaldrá y podría resultar peligroso.

Antes de extraer el dispositivo, detenga la reproducción.

Conexiones AOA

Puede conectar a la unidad un dispositivo con Android OS 5.0 o posterior (hasta Android 7.x)* a través de AOA, utilizando el cable suministrado con el dispositivo.

* AOA 2.0 no es compatible con Android OS 8.0 o una versión posterior.

Cómo escuchar música en Android

Esta función es compatible con dispositivos con Android OS 5.0 o posterior (hasta Android 7.x)* instalado y que sean compatibles con los perfiles de AOA (Android Open Accessory) 2.0.

* AOA 2.0 no es compatible con Android OS 8.0 o una versión posterior.

1 Pulse **SRC/OFF** para seleccionar [USB].

Aparece "ANDROID" tras la lectura.

NOTA

Es posible que algunos dispositivos Android conectados vía AOA 2.0 no funcionen correctamente o emitan sonidos debido a su propio diseño de software, independientemente de la versión del SO.

Funcionamiento básico

| Función | Operación |
|---|-------------------------------|
| Seleccionar una pista | Pulse ◀◀ o ▶▶ . |
| Poner en pausa/reanudar la reproducción | Pulse 4/▶/ . |

AUX

1 Inserte el miniconector estéreo en la toma de entrada AUX.

2 Pulse **SRC/OFF** para seleccionar [AUX] como fuente.

NOTA



Si [AUX] está ajustado en [OFF] en los ajustes de SYSTEM, [AUX] no puede seleccionarse como fuente (página 20).

Operaciones

Puede realizar varios ajustes en los ajustes de FUNCTION (página 17).

Tenga en cuenta que las siguientes operaciones no pueden realizarse en un dispositivo AUX. Para controlar un dispositivo AUX, utilice el propio dispositivo.

| Función | Operación |
|--|---|
| Seleccionar una carpeta | Pulse 1/∧ o 2/∨ . |
| Seleccionar una pista | Pulse ◀◀ o ▶▶ . |
| Avanzar o retroceder rápidamente | Mantenga pulsado ◀◀ o ▶▶ . |
| Buscar un archivo en una lista | 1 Pulse 🔍 para mostrar la lista. 2 Gire el selector M.C. para seleccionar el nombre de archivo (carpeta) que desee y, a continuación, presione para confirmar. 3 Gire el selector M.C. para seleccionar el archivo que desee y, a continuación, presione para confirmar. Empieza la reproducción. |
| Ver una lista de los archivos en la carpeta seleccionada | Pulse el selector M.C. después de seleccionar una carpeta. |
| Reproducción repetida | Pulse 6/↺ . |

| Función | Operación |
|---|--|
| Reproducción aleatoria | Pulse 5 /  . |
| Poner en pausa/reanudar la reproducción | Pulse 4 /  . |

Bluetooth®

(Solo para MVH-330DAB)

Conexión Bluetooth

- 1** Active la función Bluetooth del dispositivo.
Si realiza una conexión Bluetooth desde el dispositivo, continúe con el paso 6.
- 2** Pulse  para ver el menú del teléfono.
- 3** Gire el selector **M.C.** para seleccionar [BT SETUP] y, a continuación, presione para confirmar.
- 4** Gire el selector **M.C.** para seleccionar [ADD DEV] y, a continuación, presione para confirmar.
La unidad empieza a buscar los dispositivos disponibles y los presenta en la lista de dispositivos.
 - Para cancelar la búsqueda, presione el selector **M.C.**.
 - Si el dispositivo que busca no está en la lista, seleccione [RE-SRCH].
 - Si no hay ningún dispositivo disponible, aparece [NOT FND] en la pantalla.
- 5** Gire el selector **M.C.** para seleccionar un dispositivo y presione para confirmar.
Mantenga presionado el selector **M.C.** para alternar entre la dirección del dispositivo Bluetooth y el nombre del dispositivo en la información mostrada.
Si realiza una conexión Bluetooth desde la unidad, continúe con el paso 7.
- 6** Seleccione el nombre de la unidad en la pantalla del dispositivo.
- 7** Asegúrese de que aparece el mismo número de 6 dígitos en esta unidad y en el dispositivo.
- 8** Realice la conexión utilizando la unidad y el dispositivo.

NOTAS

- En función del dispositivo, el código PIN puede ser obligatorio en el paso 7. En este caso, escriba [0000].

- Solo se puede emparejar/regar un único dispositivo al mismo tiempo. La información del dispositivo emparejado/registrado previamente se sobrescribe/elimina cuando se empareja/registra un dispositivo nuevo en esta unidad.
- Cuando registre un nuevo dispositivo, desconecte un dispositivo registrado en el menú [BT CON].

SUGERENCIA

La conexión Bluetooth también puede establecerse detectando la unidad desde el dispositivo Bluetooth. Para hacerlo, la opción [VISBL] de los ajustes Bluetooth tiene que estar ajustada en [ON]. Para obtener más información sobre las operaciones con un dispositivo Bluetooth, consulte el manual de instrucciones suministrado con el dispositivo Bluetooth.

Ajustes de Bluetooth

- 1 Pulse  para ver el menú del teléfono.
- 2 Gire el selector **M.C.** para seleccionar [BT SETUP] y, a continuación, presione para confirmar.

| Opción del menú | Descripción |
|------------------------------|---|
| BT CON [ON], [OFF] | Muestra los dispositivos Bluetooth emparejados. Aparece "*" en el nombre del dispositivo cuando se ha establecido la conexión Bluetooth. |
| ADD DEV | Registre un nuevo dispositivo. |
| A CON [ON], [OFF] | Seleccione [ON] para conectar con un dispositivo Bluetooth automáticamente. |
| VISBL [ON], [OFF] | Seleccione [ON] para que un dispositivo Bluetooth pueda detectar la unidad. |
| PIN CODE | Cambie el código PIN. <ol style="list-style-type: none"> 1 Presione el selector M.C. para que aparezca el modo de ajuste. 2 Gire el selector M.C. para seleccionar un número. 3 Presione el selector M.C. para mover el cursor a la siguiente posición. 4 Después de introducir el código PIN, mantenga presionado el selector M.C.. |
| DEV. INFO | Altere entre la dirección del dispositivo Bluetooth y el nombre del dispositivo en la información mostrada. |

Teléfono Bluetooth

En primer lugar, establezca una conexión Bluetooth con el teléfono Bluetooth (página 12).



Importante

- Si deja la unidad en espera para conectar con su teléfono a través de Bluetooth sin el motor encendido, consumirá batería del vehículo.
- Antes de realizar estas operaciones, asegúrese de aparcar el vehículo en un lugar seguro y aplicar el freno de estacionamiento.

Para hacer una llamada desde la agenda

- 1 Pulse  para ver el menú del teléfono.
Primero aparece un nombre del teléfono y después un menú del teléfono.
- 2 Gire el selector M.C. para seleccionar [PHN BOOK] y, a continuación, presione para confirmar.
- 3 Gire el selector M.C. para seleccionar [SRCH :TOP] o [SRCH :A] en [SRCH :Z] y, a continuación, presione para confirmar.
- 4 Gire el selector M.C. para seleccionar un nombre y, a continuación, presione para confirmar.
- 5 Gire el selector M.C. para seleccionar un número de teléfono y, a continuación, presione para confirmar.
Empieza la llamada telefónica.

Para hacer una llamada desde el historial de llamadas



- 1 Pulse  para ver el menú del teléfono.
Primero aparece un nombre del teléfono y después un menú del teléfono.
- 2 Gire el selector M.C. para seleccionar [RECENTS] y, a continuación, presione para confirmar.
- 3 Gire el selector M.C. para seleccionar [MISSED], [DIALLED] o [RECEIVED] y, a continuación, presione para confirmar.
- 4 Gire el selector M.C. para seleccionar un nombre o un número de teléfono y, a continuación, presione para confirmar.
Empieza la llamada telefónica.

Para responder una llamada entrante

- 1 Pulse cualquier botón al recibir una llamada.

Funcionamiento básico

| Función | Operación |
|-----------------------|---|
| Finalizar una llamada | Pulse  . |

| Función | Operación |
|---|---|
| Rechazar una llamada entrante | Mantenga pulsado  al recibir una llamada. |
| Alternar entre la llamada en curso y una llamada en espera | Presione el selector M.C. . |
| Cancelar una llamada en espera | Mantenga pulsado  . |
| Ajuste el volumen de la voz del interlocutor (si está activado el modo privado, esta función no está disponible). | Gire el selector M.C. durante la llamada. |
| Activar o desactivar el modo de privacidad | Pulse BAND/DIMMER/  durante la llamada. |

Menú del teléfono

1 Pulse  para ver el menú del teléfono.

| Opción del menú | Descripción |
|---|--|
| RECENTS [MISSED] [DIALLED] [RECEIVED] | Muestra el historial de llamadas perdidas. Muestra el historial de llamadas realizadas. Muestra el historial de llamadas recibidas. |
| PHN BOOK | Muestra los contactos. |
| ANSR [ON], [OFF] | Seleccione [ON] para responder una llamada entrante automáticamente. |
| RING [ON], [OFF] | Seleccione [ON] si no se escucha el tono de llamada en los altavoces del coche. En función del teléfono conectado, es posible que la función no esté activa. |
| SYNC [ON], [OFF] | Seleccione [ON] para sincronizar los contactos en la agenda de esta unidad con los contactos de su teléfono al conectar el teléfono. NOTA Confirme la configuración Bluetooth de su teléfono si los contactos del teléfono no se pueden mostrar en la unidad aunque [ON] esté seleccionado. |
| BT SETUP | Puede ajustar diferentes valores para conexiones de Bluetooth. Para obtener más información sobre los ajustes de Bluetooth, consulte la página 13. |

Audio Bluetooth

Importante

- En función del reproductor de audio Bluetooth conectado a esta unidad, las operaciones disponibles quedarán limitadas a los dos niveles siguientes:
 - A2DP (Perfil de distribución de audio avanzado) solo puede reproducir canciones en su reproductor de audio.
 - AVRCP (Perfil de control remoto de audio/vídeo) permite realizar funciones como reproducir, poner en pausa, seleccionar una canción, etc.
- El sonido del reproductor de audio Bluetooth se silenciará mientras se utiliza el teléfono.
- Cuando se utiliza el reproductor de audio Bluetooth, no es posible la conexión automática con un teléfono Bluetooth.
- En función del tipo de reproductor de audio Bluetooth conectado a la unidad, el funcionamiento y la información mostrada pueden variar, según la disponibilidad y las funcionalidades.

1 Establezca una conexión Bluetooth con el reproductor de audio Bluetooth.

2 Pulse SRC/OFF para seleccionar [BT AUDIO] como fuente.

Empieza la reproducción automáticamente.

Funcionamiento básico

Puede realizar varios ajustes en los ajustes de FUNCTION (página 17).

| Función | Operación |
|---|---|
| Avanzar o retroceder rápidamente | Mantenga pulsado ◀◀ o ▶▶ . |
| Seleccionar una pista | Pulse ◀◀ o ▶▶ . |
| Reproducción repetida* | Pulse 6/↺ . |
| Reproducción aleatoria* | Pulse 5/↻ . |
| Poner en pausa/reanudar la reproducción | Pulse 4/▶/ . |
| Buscar un archivo en una lista* | 1 Pulse 🔍 para mostrar una lista. 2 Gire el selector M.C. para seleccionar el nombre de carpeta que desee y, a continuación, presione para confirmar. 3 Gire el selector M.C. para seleccionar el archivo que desee y, a continuación, presione para confirmar. Empieza la reproducción. |

* En función del dispositivo conectado, es posible que estas operaciones no estén disponibles.

Ajustes

Puede ajustar diferentes valores en el menú principal.

- 1** Presione el selector **M.C.** para que aparezca el menú principal.
- 2** Gire el selector **M.C.** para seleccionar una de las categorías siguientes y, a continuación, presione para confirmar.
 - Ajustes de FUNCTION (página 17)
 - Ajustes de AUDIO (página 19)
 - Ajustes de SYSTEM (página 19)
- 3** Gire el selector **M.C.** para seleccionar las opciones y, a continuación, presione para confirmar.

NOTA

Las opciones del menú asociadas a Bluetooth de las tablas siguientes solo están disponibles para MVH-330DAB.

Ajustes de FUNCTION

Los elementos de los menús varían en función de la fuente.

| Opción del menú | Descripción |
|---|--|
| S FOL <input type="button" value="DAB"/> [ON], [OFF] | Busque otro grupo compatible con el mismo componente de servicio o emisora y con una mejor recepción. Si no encuentra ningún componente de servicio o emisora alternativa o la recepción continúa siendo mala, la unidad cambiará automáticamente a una emisión FM idéntica. |
| S LNK*1*2 <input type="button" value="DAB"/> [ON], [OFF] | Si la recepción del componente de servicio o emisora que se está recibiendo es mala, la unidad cambiará automáticamente a una emisora con una emisión similar. |
| PTY <input type="button" value="DAB"/> [NEWS/INF], [POPULAR], [CLASSICS], [OTHERS] | Muestra la lista de servicios que tiene la información del tipo de programa que se ha seleccionado. |

| Opción del menú | Descripción |
|---|--|
| ENSEMBLE <input type="button" value="DAB"/> | Muestra la lista de los grupos relevantes. |
| BSM <input type="button" value="RADIO"/> | Las seis emisoras con mejor señal se guardan en los botones numéricos (de 1/∧ a 6/↶) automáticamente. |
| LOCAL <input type="button" value="RADIO"/> | FM: [OFF], [LV1], [LV2], [LV3], [LV4] AM: [OFF], [LV1], [LV2] Limita las emisoras sintonizadas en función de la intensidad de la señal. |
| TA SET <input type="button" value="DAB"/> <input type="button" value="RADIO"/> | [DAB+RDS] Recibe la información de tráfico actual para DAB y RDS (DAB tiene prioridad) si está disponible. |
| [RDS ONLY] | Recibe información de tráfico actual solo para RDS si está disponible. |
| [TA OFF] | Desactive esta función. |
| AF <input type="button" value="RADIO"/> | [ON], [OFF] Permite a la unidad volver a sintonizar una frecuencia diferente que ofrezca la misma emisora. (Disponible solo si se selecciona la banda FM.) |
| NEWS <input type="button" value="RADIO"/> | [ON], [OFF] Interrumpe la fuente activa con programas de noticias. (Disponible solo si se selecciona la banda FM.) |
| SEEK <input type="button" value="RADIO"/> | [MAN], [PCH] Permite utilizar los botones ◀◀ o ▶▶ para buscar emisoras una a una (sintonización manual) o seleccionar una emisora a partir de los canales memorizados. |
| PLAY <input type="button" value="BT AUDIO"/> | Inicio de la reproducción. |
| STOP <input type="button" value="BT AUDIO"/> | Parada de la reproducción. |

*1 Solo disponible en zonas donde se puede utilizar la función [S LNK].

*2 No disponible cuando la función [S FOL] está apagada.

Ajustes de AUDIO

| Opción del menú | Descripción |
|--|--|
| FADER*1 | Ajuste el balance de los altavoces delanteros y traseros. |
| BALANCE | Ajuste el balance de los altavoces derechos e izquierdos. |
| BASS&TRE [FLAT], [CUSTOM], [EQ : 1], [EQ : 2], [EQ : 3] Seleccione Graves o Agudos y el nivel para personalizar el sonido. Control de tono: [BASS], [TRE] Nivel del ecualizador: de [+6] a [-6] | Selecciona la configuración de graves y agudos. |
| LOUD [ON], [OFF] | Permite aplicar compensación para disfrutar de un sonido nítido con el volumen más bajo. |
| SLA De [+2] a [-1] | Ajusta el nivel de volumen de cada fuente excepto RADIO. |

Ajustes de SYSTEM

También puede acceder a estos menús presionando el selector **M.C.** cuando la unidad está apagada.

| Opción del menú | Descripción |
|---|--|
| LANG [ENG](Inglés), [FRA](Francés), [DEU](Alemán) | Seleccione el idioma de visualización. |
| CLOCK | Ajuste el reloj (página 5). |
| 12/24 [12H], [24H] | Seleccione el formato de la hora. |

| Opción del menú | Descripción |
|------------------------------------|--|
| AUX [ON], [OFF] | Ajuste esta opción en [ON] si utiliza un dispositivo auxiliar conectado a la unidad. |
| BT-A [ON], [OFF] | Ajuste esta opción en [ON] si utiliza un reproductor de audio Bluetooth conectado a la unidad. |
| BT CLEAR [YES], [CANCEL] | Borre los datos del dispositivo Bluetooth (información del dispositivo, código PIN) almacenados en la unidad. Aparece [CLEARED] una vez borrados los datos. |
| BT VER | Muestra la versión de sistema del módulo Bluetooth. |
| USB A [ON], [OFF] | Seleccione [ON] para cambiar automáticamente a la fuente [USB] cuando un dispositivo USB/Android está conectado a la unidad. Seleccione [OFF] cuando se está conectando un dispositivo USB/Android a la unidad solo para carga. |
| SCRL [ONE], [YES], [NO] | Seleccione la configuración de desplazamiento automático del texto para la información textual. [ONE] desplaza la información textual una sola vez. |

Información complementaria

Solución de problemas

El visor vuelve automáticamente a la visualización normal.

- No se han realizado operaciones en aproximadamente 30 segundos.
- Realice una operación.

El intervalo de la reproducción repetida cambia de forma imprevista.

- En función del intervalo de la reproducción repetida, es posible que el intervalo seleccionado se modifique cuando se selecciona otra carpeta o pista o durante el avance o retroceso rápido.
- Seleccione de nuevo el intervalo de la reproducción repetida.

No se reproduce una subcarpeta.

- Las subcarpetas no pueden reproducirse si se ha seleccionado la opción [FLD] (repetición de carpeta).
- Seleccione otro intervalo de la reproducción repetida.

El sonido es intermitente.

- Utiliza un dispositivo, como un teléfono móvil, que puede provocar interferencias audibles.
- Aleje de la unidad los dispositivos que puedan provocar las interferencias.

No se reproduce el sonido de la fuente de audio Bluetooth.

- Se está realizando una llamada en un teléfono móvil con una conexión Bluetooth activa.
- El sonido se recuperará una vez terminada la llamada.
- Se está utilizando un teléfono móvil con una conexión Bluetooth activa.

- Deje de utilizar el teléfono móvil.
- La conexión entre la unidad y el teléfono móvil no se establece correctamente después de realizar una llamada con un teléfono móvil con una conexión Bluetooth activa.
- Vuelva a establecer la conexión Bluetooth entre la unidad y el teléfono móvil.

Mensajes de error

Generales

NO XXXX (NO TITLE, por ejemplo)

- No hay información de texto asociada.
- Cambie de pantalla o reproduzca otra pista o archivo.

Dispositivo USB

READING

- A veces transcurre un tiempo entre el inicio de la reproducción y el instante en que empieza a escuchar sonido.
- Espere hasta que el mensaje desaparezca y empiece a escuchar sonido.

NO AUDIO

- No hay canciones.
- Transfiera archivos de audio al dispositivo USB y conéctelo.
- El dispositivo USB conectado tiene la protección activada.
- Siga las instrucciones de seguridad del dispositivo USB para desactivar la protección.

SKIPPED

- El dispositivo USB conectado contiene archivos con protección DRM.
- Se saltarán los archivos protegidos.

PROTECT

- Todos los archivos del dispositivo USB conectado tienen incorporada información DRM.
- Cambie el dispositivo USB.

N/A USB

- El dispositivo USB conectado no es compatible con esta unidad.
- Desconecte el dispositivo y cámbielo por un dispositivo USB compatible.

HUB ERR

- Esta unidad no permite utilizar el dispositivo USB conectado a través de un concentrador USB.
- Conecte el dispositivo USB directamente a esta unidad utilizando un cable USB.

CHECK:USB

- El conector USB o el cable USB presenta un cortocircuito.
- Compruebe si el conector USB o el cable USB está atrapado o dañado.
- El dispositivo USB conectado consume una cantidad de corriente superior al máximo permitido.
- Desconecte el dispositivo USB y no vuelva a utilizarlo. Sitúe la llave de contacto en la posición OFF y de nuevo en la posición ACC u ON. Conecte solo dispositivos USB compatibles.

ERROR-19

- Error en la comunicación.
- Realice una de las operaciones siguientes y, a continuación, vuelva a la fuente USB.
- Sitúe la llave de contacto en la posición OFF y seguidamente en la posición ON.
- Desconecte el dispositivo USB.
- Seleccione una fuente diferente.

ERROR-23

- El dispositivo USB no se ha formateado correctamente.
- Formatee el dispositivo USB con los formatos FAT12, FAT16 o FAT32.

Dispositivo Bluetooth (MVH-330DAB)

ERROR-10

- Se ha producido un fallo en la alimentación en el módulo Bluetooth de la unidad.
- Sitúe la llave de contacto en la posición OFF y de nuevo en la posición ACC u ON.

Instrucciones de manipulación

Dispositivo de almacenamiento USB

- No están permitidas las conexiones a través de concentradores USB.
- Asegure correctamente el dispositivo de almacenamiento USB antes de arrancar. No permita que el dispositivo de almacenamiento USB se caiga al suelo, ya que podría interferir con el funcionamiento del pedal de freno o de aceleración.
- En función del dispositivo de almacenamiento USB, pueden producirse los siguientes problemas.
- Las operaciones pueden variar.
- Es posible que no se reconozca el dispositivo de almacenamiento.
- Es posible que los archivos no se reproduzcan correctamente.
- El dispositivo puede provocar interferencias audibles mientras escucha la radio.

Compatibilidad con formatos de audio comprimido

- Solo se mostrarán los primeros 32 caracteres de un nombre de archivo (incluyendo la extensión del archivo) o un nombre de carpeta.
- Es posible que la unidad no funcione correctamente, en función de la aplicación utilizada para codificar los archivos WMA.
- La reproducción de archivos de audio con datos de imagen asociados o archivos de audio almacenados en un dispositivo USB con una jerarquía de carpetas compleja podría tardar un poco en empezar.

PRECAUCIÓN

- Pioneer no garantiza la compatibilidad con todos los dispositivos de almacenamiento masivo USB y no asume responsabilidad alguna en caso de pérdida de datos en reproductores multimedia, smartphones u otros dispositivos al utilizar este producto.
- No deje un dispositivo de almacenamiento USB en lugares expuestos a temperaturas elevadas.

Archivos WMA

| | |
|--|--|
| Extensión del archivo | .wma |
| Tasa de bits | De 48 kbps a 320 kbps (CBR), de 48 kbps a 384 kbps (VBR) |
| Frecuencia de muestreo | 32 kHz, 44,1 kHz, 48 kHz |
| Windows Media™ Audio Professional, Lossless, Voice/DRM Stream/Stream con vídeo | No compatible |

Archivos MP3

| | |
|------------------------------------|--|
| Extensión del archivo | .mp3 |
| Tasa de bits | CBR (de 8 kbps a 320 kbps)/VBR |
| Frecuencia de muestreo | De 16 kHz a 48 kHz (32 kHz, 44,1 kHz, 48 kHz para énfasis) |
| Versión de etiqueta ID3 compatible | 2.2, 2.3, 2.4 |
| Lista de reproducción M3u | No compatible |
| MP3i (MP3 interactivo), mp3 PRO | No compatible |

Archivos WAV

| | |
|------------------------|---------------------------|
| Extensión del archivo | .wav |
| Bits de cuantificación | 8 y 16 (LPCM) |
| Frecuencia de muestreo | De 16 kHz a 48 kHz (LPCM) |

Archivos FLAC

- En función del codificador, es posible que los archivos FLAC no puedan reproducirse.

| | |
|--------------------------------|--|
| Extensión del archivo | .flac |
| Frecuencia de muestreo | 8/11,025/12/16/22,05/24/32/44,1/48 kHz |
| Tasa de bits de cuantificación | 16 bits |

| | |
|---------------|-------------|
| Modo de canal | 1/2 canales |
|---------------|-------------|

Dispositivo USB

- La reproducción de archivos de audio almacenados en un dispositivo USB con una jerarquía de carpetas compleja podría tardar un poco en empezar.

| | |
|---|---|
| Jerarquía de carpetas reproducibles | Hasta ocho niveles (una jerarquía práctica debe tener menos de dos niveles) |
| Carpetas reproducibles | Hasta 500 |
| Archivos reproducibles | Hasta 15 000 |
| Reproducción de archivos protegidos por derechos de autor | No compatible |
| Dispositivo USB con particiones | Solo es posible reproducir la primera partición. |

Secuencia de archivos de audio

El usuario no puede asignar números de carpeta ni especificar secuencias de reproducción con esta unidad. La secuencia de los archivos de audio depende del dispositivo conectado. Tenga en cuenta que los archivos ocultos de un dispositivo USB no podrán reproducirse.

Ejemplo de una jerarquía

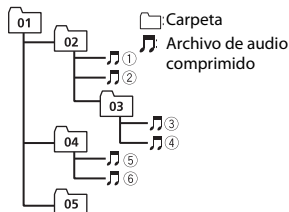

Level 1 Level 2 Level 3 Level 4

De 01 a 05: número de carpeta

① a ⑥: secuencia de reproducción

Copyright y marcas registradas

WMA

Windows Media es una marca registrada o una marca de fábrica de Microsoft Corporation en los Estados Unidos y/u otros países.

Este producto incluye tecnología propiedad de Microsoft Corporation, y no se puede usar ni distribuir sin una licencia de Microsoft Licensing, Inc.

FLAC

Copyright © 2000-2009 Josh Coalson
Copyright © 2011-2013 Xiph.Org Foundation

La redistribución y la utilización del formato binario y del código fuente, con o sin modificaciones, están permitidas siempre y cuando se cumplan las siguientes condiciones:

- Las redistribuciones del código fuente deben incorporar la siguiente mención de derechos de autor, la lista de condiciones y la siguiente exención de responsabilidad.
- Las redistribuciones del formato binario deben incorporar el siguiente aviso de

derechos de autor, la lista de condiciones y la siguiente exención de responsabilidad en la documentación y/o los materiales utilizados en la distribución.

- El nombre de Xiph.org Foundation y los nombres de sus colaboradores no pueden utilizarse para recomendar o promocionar productos derivados de este software sin una autorización previa por escrito.

LOS TITULARES DE LOS DERECHOS DE AUTOR Y LOS COLABORADORES PROPORCIONAN ESTE SOFTWARE "TAL CUAL" Y NO OFRECEN NINGÚN TIPO DE GARANTÍA, IMPLÍCITA O EXPLÍCITA, COMO POR EJEMPLO GARANTÍAS IMPLÍCITAS DE COMERCIABILIDAD O DE ADECUACIÓN A UNA FINALIDAD CONCRETA. NI LA FUNDACIÓN NI SUS COLABORADORES PUEDEN CONSIDERARSE RESPONSABLES EN NINGÚN CASO POR DAÑOS DIRECTOS, INDIRECTOS, ACCIDENTALES, ESPECIALES, PUNITIVOS O CONSECUENTES (LO QUE INCLUYE, A TÍTULO MERAMENTE ENUNCIATIVO, LA PRESTACIÓN DE PRODUCTOS O SERVICIOS DE SUSTITUCIÓN, LA PÉRDIDA DE DATOS, BENEFICIOS O POSIBILIDADES DE UTILIZACIÓN O LA INTERRUPCIÓN DE LA ACTIVIDAD), INDEPENDIENTEMENTE DE LA CAUSA Y EN NINGÚN NIVEL DE RESPONSABILIDAD, TANTO POR RESPONSABILIDAD CONTRACTUAL COMO DIRECTA O DELICTIVA (POR NEGLIGENCIA U OTRO TIPO DE RESPONSABILIDAD), DERIVADA DE LA UTILIZACIÓN DE ESTE SOFTWARE, AUNQUE LA POSIBILIDAD DE ESTOS DAÑOS SE HUBIERA ADVERTIDO PREVIAMENTE.

Android

Android es una marca de Google LLC.

Especificaciones

General

Fuente de alimentación:

14,4 V CC (de 10,8 V a 15,1 V permisible)

Sistema de conexión a tierra: tipo negativo

Consumo máximo de corriente:

10,0 A

Dimensiones (An x Al x Pr):

DIN

Bastidor: 178 mm x 50 mm x 97 mm

Cara anterior: 188 mm x 58 mm x

17 mm

D

Bastidor: 178 mm x 50 mm x 97 mm

Cara anterior: 170 mm x 46 mm x

17 mm

Peso: 0,6 kg (MVH-330DAB)

Peso: 0,5 kg (MVH-130DAB)

Audio

Salida de potencia máxima:

50 W x 4 canales/4 Ω

Salida de potencia continua:

20 W x 4 (de 50 Hz a 15 000 Hz, 5 %

THD, 4 Ω de carga, ambos canales activados)

Impedancia de carga:

4 Ω (de 4 Ω a 8 Ω permisible)

Nivel de salida máxima del

preamplificador: 1,5 V

Contorno de sonoridad:

+8 dB (100 Hz), -1 dB (10 kHz)

(volumen: 28)

Control de tono (graves y agudos)

Frecuencia: 100 Hz (graves) /10 kHz

(agudos)

Intervalo de ecualización: ± 12 dB

(pasos de ± 2 dB)

USB

Especificación estándar USB:

USB 2.0 de alta velocidad

Corriente máxima: 0,5 A

USB Protocolo:
MSC (Clase de almacenamiento masivo)
AOA (Open Accessory de Android) 2.0
Sistema de archivos: FAT12, FAT16, FAT32
Formato de decodificación MP3:
MPEG-1 & 2 Audio Layer 3
Formato de decodificación WMA:
Ver. 7, 8, 9 (audio 2 canales) (Windows Media Player)
Formato de decodificación FLAC:
v1.2.1 (Free Lossless Audio Codec)
Formato de señal WAV:
PCM lineal

Sintonizador FM

Intervalo de frecuencias: de 87,5 MHz a 108,0 MHz
Sensibilidad utilizable: 11 dBf (1,0 μ V/75 Ω , mono, señal/ruido: 30 dB)
Relación de señal-ruido: 65 dB (red IEC-A)

Sintonizador AM

Intervalo de frecuencias: de 531 kHz a 1602 kHz
Sensibilidad utilizable: 25 μ V (señal/ruido: 20 dB)
Relación de señal-ruido:
58 dB (red IEC-A)

Sintonizador DAB

Intervalo de frecuencias (banda III): de 174,928 MHz a 239,200 MHz (de 5 A a 13 F)
Sensibilidad utilizable (banda III): -100 dBm
Relación señal/ruido: 65 dB

Bluetooth

(MVH-330DAB)
Versión: certificación Bluetooth 4.2 + EDR
Potencia de salida:
+4 dBm máximo (clase de potencia 2)
Banda(s) de frecuencia:
2 400 MHz a 2 483,5 MHz
Perfiles Bluetooth:

GAP (Perfil de acceso genérico)
SDAP (Perfil de aplicación de descubrimiento de servicio)
HFP (Perfil manos libres) 1.6
PBAP (Perfil de acceso a la agenda telefónica)
A2DP (Perfil de distribución de audio avanzado)
AVRCP (Perfil de control remoto de audio/vídeo) 1.5

NOTA

Las especificaciones y el diseño están sujetos a modificaciones sin previo aviso.

Inhaltsverzeichnis

| | |
|---|----|
| Erste Schritte | 3 |
| Digitaler Hörfunk (Digital Audio Broadcasting) (DAB)..... | 7 |
| Radio | 8 |
| USB/AUX..... | 10 |
| Bluetooth® | 12 |
| Einstellungen | 17 |
| FUNKTION-Einstellungen | 18 |
| AUDIO-Einstellungen | 19 |
| SYSTEM-Einstellungen | 20 |
| Zusätzliche Informationen | 22 |

Über dieses Handbuch:

- In den folgenden Anweisungen werden ein USB-Stick oder USB-Audioplayer als „USB-Gerät“ bezeichnet.

Erste Schritte

Grundlagen der Bedienung

MVH-330DAB

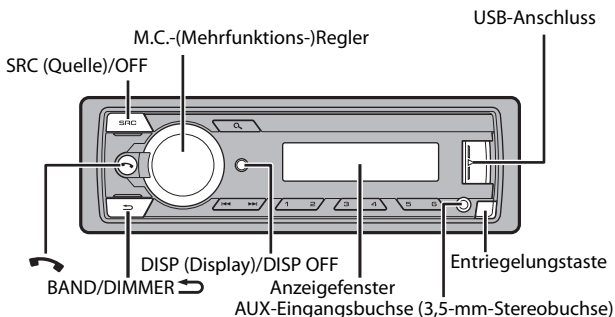

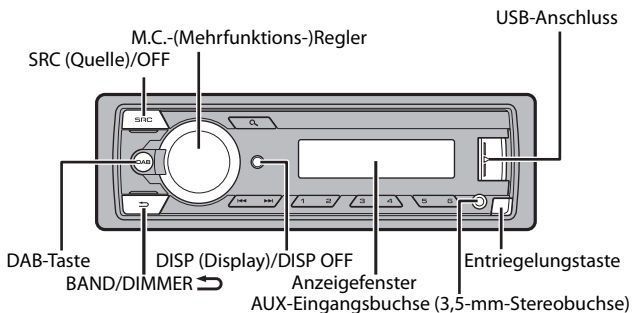

MVH-130DAB









Häufig verwendete Bedienvorgänge

Welche Tasten verfügbar sind, unterscheidet sich je nach Gerät.

| Zweck | Bedienung |
|---|---|
| Gerät einschalten* | Drücken Sie SRC/OFF , um das Gerät einzuschalten. Halten Sie SRC/OFF gedrückt, um das Gerät auszuschalten. |
| Lautstärke einstellen | Drehen Sie den M.C. -Regler. |
| Quelle auswählen | Drücken Sie mehrmals SRC/OFF . |
| Anzeigeinformationen umschalten | Drücken Sie mehrmals DISP/DISP OFF . Halten Sie DISP/DISP OFF gedrückt, um die Anzeigeinformationen und Tastenbeleuchtung auszuschalten. |
| Zur vorhergehenden Anzeige/Liste zurückkehren | Drücken Sie BAND/DIMMER  . |
| Vom Menü zur normalen Anzeige zurückkehren | Halten Sie BAND/DIMMER  gedrückt. |
| Gespräch annehmen | Drücken Sie eine beliebige Taste. |
| Gespräch beenden | Drücken Sie  . |

* Wenn das blauweiße Kabel dieses Geräts an der Steuerklemme des Automatikantennenrelais des Fahrzeugs angeschlossen ist, fährt die Fahrzeugantenne aus, wenn die Quelle dieses Geräts eingeschaltet wird. Um die Antenne einzuziehen, schalten Sie die Quelle aus.

Anzeige im Display

| Anzeige | Beschreibung |
|--|--|
|  | Erscheint, wenn eine untere Ebene des Menüs oder Ordners existiert. |
|  | Erscheint, wenn die  -Taste gedrückt wird. |
|  | Erscheint, wenn die Zufallswiedergabe eingeschaltet ist (außer wenn AOA verwendet wird). |
|  | Erscheint, wenn die Wiedergabewiederholung eingeschaltet ist (außer wenn AOA verwendet wird). |
|  | Erscheint, wenn eine Bluetooth-Verbindung hergestellt wird (Seite 12) (nur für MVH-330DAB). |

Abnehmen des Bedienfelds

Nehmen Sie das Bedienfeld ab, um einen Diebstahl zu verhindern. Ziehen Sie am Bedienfeld befestigte Kabel und Geräte ab und schalten Sie das Gerät aus, bevor Sie das Bedienfeld abnehmen.

Abnehmen

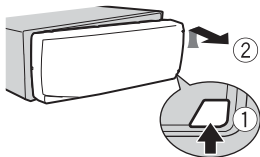

Anbringen

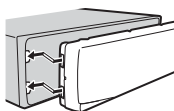

Wichtig

- Setzen Sie das Bedienfeld keinen starken Erschütterungen aus.
- Halten Sie das Bedienfeld von direktem Sonnenlicht und hohen Temperaturen fern.
- Bewahren Sie das abgenommene Bedienfeld immer in einer Schutzhülle oder Tasche auf.

Einrichtungsmenü

Wenn Sie nach dem Einbau die Zündung einschalten, erscheint [SETUP:JA] im Display.

1 Drücken Sie den M.C.-Regler.

Das Einrichtungsmenü verschwindet, wenn 30 Sekunden lang kein Bedienvorgang ausgeführt wird. Wenn Sie die Einrichtung im Moment nicht durchführen möchten, drehen Sie den **M.C.**-Regler, um [NEI] auszuwählen, und drücken Sie ihn dann, um den Vorgang zu bestätigen.

2 Drehen Sie den M.C.-Regler, um die Optionen auszuwählen, und drücken Sie ihn dann, um den Vorgang zu bestätigen.

Um mit der nächsten Menüoption fortzufahren, müssen Sie Ihre Auswahl bestätigen.

| Menüpunkt | Beschreibung |
|---|--------------------------------------|
| SPRA [ENG] (Englisch), [FRA] (Französisch), [DEU] (Deutsch) | Wählen Sie die anzuzeigende Sprache. |

| Menüpunkt | Beschreibung |
|---------------------------------------|---|
| UHR | Einstellung der Uhr. 1 Drehen Sie den M.C. -Regler, um die Stunde einzustellen, und drücken Sie ihn dann, um den Vorgang zu bestätigen. Die Anzeige wechselt automatisch zur Minuteneinstellung. 2 Drehen Sie den M.C. -Regler, um die Minuten einzustellen, und drücken Sie ihn dann, um den Vorgang zu bestätigen. |
| UKW100.50 [100KHZ], [50KHZ] | Auswahl der FM-Schrittweite: 100 kHz oder 50 kHz. |
| DAB ANT [EIN] | DAB-Antenne mit Strom versorgen. Wählen Sie diese Option, wenn Sie die optionale DAB-Antenne (CA-AN-DAB.001, separat erhältlich) mit dem Gerät verwenden. |
| [AUS] | DAB-Antenne nicht mit Strom versorgen. Wählen Sie diese Option, wenn Sie eine passive Antenne ohne Verstärker verwenden. |

3 [VERL :JA] erscheint, wenn sämtliche Einstellungen vorgenommen wurden.
Um zum ersten Eintrag des Einrichtungsmenüs zurückzukehren, drehen Sie den **M.C.**-Regler, um [VERL :NEI] auszuwählen, und drücken Sie ihn dann, um den Vorgang zu bestätigen.

4 Drehen Sie den **M.C.**-Regler, um die Einstellungen zu bestätigen.
[UPDATE] erscheint im Display und die Dienstliste wird aktualisiert.

HINWEISE

- Sie können die Menüeinstellung durch Drücken von **SRC/OFF** abbrechen.
- Diese Einstellungen können jederzeit über die SYSTEM- (Seite 20) und INITIAL-Einstellungen (Seite 7) vorgenommen werden.

Abbrechen der Demoanzeige (DEMO AUS)

- 1** Drehen Sie den **M.C.**-Regler, um das Hauptmenü anzuzeigen.
- 2** Drehen Sie den **M.C.**-Regler, um [SYSTEM] auszuwählen, und drücken Sie ihn dann, um den Vorgang zu bestätigen.
- 3** Drehen Sie den **M.C.**-Regler, um [DEMO AUS] auszuwählen, und drücken Sie ihn dann, um den Vorgang zu bestätigen.
- 4** Drehen Sie den **M.C.**-Regler, um [JA] auszuwählen, und drücken Sie ihn dann, um den Vorgang zu bestätigen.

INITIAL-Einstellungen

- 1 Halten Sie **SRC/OFF** gedrückt, bis sich das Gerät ausschaltet.
- 2 Drehen Sie den **M.C.-Regler**, um das Hauptmenü anzuzeigen.
- 3 Drehen Sie den **M.C.-Regler**, um **[INITIAL]** auszuwählen, und drücken Sie ihn dann, um den Vorgang zu bestätigen.
- 4 Drehen Sie den **M.C.-Regler**, um eine Option auszuwählen, und drücken Sie ihn dann, um den Vorgang zu bestätigen.

| Menüpunkt | Beschreibung |
|---|---|
| UKW [100], [50] | Auswahl der FM-Schrittweite: 100 kHz oder 50 kHz. |
| DIMMER [SYNC UHR], [MANUELL] | Displayhelligkeit ändern. Wählen Sie [SYNC UHR] , um die Dauer der Dimmer-Aktivierung festzulegen. Wählen Sie [MANUELL] , um den Dimmer durch Gedrückthalten der Taste BAND/DIMMER  ein- und auszuschalten. |
| RESET [JA], [NEIN] | Wählen Sie [JA] , um die Geräteeinstellungen zu initialisieren. Das Gerät wird automatisch neu gestartet. (Einige der Einstellungen können auch nach dem Zurücksetzen des Geräts erhalten bleiben.) |
| DAB ANT [EIN] | DAB-Antenne mit Strom versorgen. Wählen Sie diese Option, wenn Sie die optionale DAB-Antenne (CA-AN-DAB.001, separat erhältlich) mit dem Gerät verwenden. |
| [AUS] | DAB-Antenne nicht mit Strom versorgen. Wählen Sie diese Option, wenn Sie eine passive Antenne ohne Verstärker verwenden. |

Digitaler Hörfunk (Digital Audio Broadcasting) (DAB)

Um DAB-Signale zu empfangen, schließen Sie eine DAB-Antenne (CA-AN-DAB.001) (separat erhältlich) an das Gerät an.

Suchen nach einer Dienstkomponente/Station

- 1 Drücken Sie **SRC/OFF**, um [DAB] auszuwählen.
- 2 Drücken Sie **BAND/DIMMER/↔**, um das Band auszuwählen: [D1], [D2] oder [D3].
- 3 Drücken Sie **◀◀/▶▶**, um eine Dienstkomponente/Station auszuwählen.

HINWEIS

Halten Sie **◀◀/▶▶** gedrückt und lassen Sie dann die Taste los, um nach einem verfügbaren Dienst zu suchen. Der Suchlauf hält an, wenn das Gerät einen Dienst empfängt.

Aus Dienstlisten eine Dienstkomponente/Station auswählen

- 1 Drücken Sie während des DAB-Empfangs **🔍**.
Zeigt die Liste aller Dienstkomponenten/Stationen an.
- 2 Wählen Sie aus der von Ihnen ausgewählten Liste eine Dienstkomponente/Station aus, und drücken Sie dann den **M.C.-Regler**, um den Vorgang zu bestätigen.

HINWEIS

Sie können die Dienstliste durch Gedrückthalten von **🔍** aktualisieren.

Voreinstellen von Dienstkomponenten/Stationen

Dienstkomponenten/Stationen speichern

- 1 Halten Sie, während Sie die zu speichernde Dienstkomponente/Station empfangen, eine der Zifferntasten (**1/∧** bis **6/↔**) gedrückt, bis sie zu blinken aufhört.

Gespeicherte Dienstkomponenten/Stationen abrufen

- 1 Wählen Sie das Band aus und drücken Sie dann eine der Zifferntasten (**1/∧** bis **6/↔**).

Radio

Die Empfangsfrequenzen dieses Geräts sind für die Nutzung in Westeuropa, Asien, dem Nahen Osten, Afrika und Ozeanien vorgesehen. Eine Nutzung in anderen Regionen kann zu schlechtem Empfang führen. Die RDS-Funktion (Radio Data System):

Datenfunksystem) funktioniert nur in Regionen, die RDS-Signale für FM-Sender übertragen.

Speicher der besten Sender (BSM: Best Stations Memory)

Die sechs stärksten Sender werden auf den Zifferntasten (1/∧ bis 6/↶) gespeichert.

- 1 Drücken Sie, nachdem Sie das Band ausgewählt haben, den M.C.-Regler, um das Hauptmenü anzuzeigen.
- 2 Drehen Sie den M.C.-Regler, um [FUNKTION] auszuwählen, und drücken Sie ihn dann, um den Vorgang zu bestätigen.
- 3 Drehen Sie den M.C.-Regler, um [BSM] auszuwählen, und drücken Sie ihn dann, um den Vorgang zu bestätigen.

Sender manuell suchen

- 1 Drücken Sie, nachdem Sie das Band ausgewählt haben, **◀◀/▶▶**, um einen Sender auszuwählen.
Halten Sie **◀◀/▶▶** gedrückt und lassen Sie dann die Taste los, um nach einem verfügbaren Sender zu suchen. Der Suchlauf hält an, wenn das Gerät einen Sender empfängt. Um den Suchlauf abubrechen, drücken Sie **◀◀/▶▶**.

HINWEIS

[SUCHE] muss in den FUNKTION-Einstellungen auf [MAN] eingestellt sein (Seite 19).

Sender manuell speichern

- 1 Halten Sie, während Sie den zu speichernden Sender empfangen, eine der Zifferntasten (1/∧ bis 6/↶) gedrückt, bis sie zu blinken aufhört.

Verwenden von PTY-Funktionen

Das Gerät sucht anhand von PTY-Informationen (Programmtyp) nach einem Sender.

- 1 Drücken Sie während des FM-Empfangs **Q**.
- 2 Drehen Sie den M.C.-Regler, um einen Programmtyp auszuwählen: [NEWSINFO], [BELIEBT], [KLASSIK] oder [ANDERE].
- 3 Drücken Sie den M.C.-Regler.

Das Gerät beginnt, nach einem Sender zu suchen. Wenn ein Sender gefunden wurde, wird der Sendername angezeigt.

HINWEISE

- Um die Suche abzubrechen, drücken Sie **BAND/DIMMER** / ↶.
- Das Sendeprogramm einiger Sender kann von der übertragenen PTY-Klassifizierung abweichen.
- Wenn kein Sender den Programmtyp überträgt, nach dem Sie suchen, wird etwa zwei Sekunden lang [NICHTGEF] angezeigt, und der Tuner kehrt dann zum ursprünglichen Sender zurück.

Empfangen von voreingestellten Sendern

- 1 Drücken Sie **SRC/OFF**, um [RADIO] auszuwählen.
- 2 Drücken Sie **BAND/DIMMER** / ↷, um das Band auszuwählen: [U1], [U2], [U3] oder [AM].
- 3 Drücken Sie eine Zifferntaste (1/∧ bis 6/↶).

TIPP

Die ◀◀/▶▶-Tasten können auch verwendet werden, um einen voreingestellten Sender auszuwählen, wenn [SUCHE] in den FUNKTION-Einstellungen auf [VCH] eingestellt ist (Seite 19).

USB/AUX

Wiedergabe

Ziehen Sie den Kopfhörer des externen Geräts ab, bevor Sie es an dieses Gerät anschließen.

USB-Geräte (einschließlich Android™)

- 1 Öffnen Sie die Abdeckung des USB-Anschlusses.
- 2 Schließen Sie mit einem geeigneten Kabel das USBGerät an.

HINWEIS

Um automatisch zur [USB]-Quelle zu wechseln, wenn ein USB-Gerät an diesem Gerät angeschlossen ist, stellen Sie [USB A] in den SYSTEM-Einstellungen auf [EIN] (Seite 21).

VORSICHT

Verwenden Sie ein USB-Kabel (separat erhältlich), um das USB-Gerät anzuschließen, da jedes direkt am Gerät angeschlossene externe Gerät aus dem Gerät herausragen wird, was gefährlich sein könnte.

Beenden Sie, bevor Sie das andere Gerät von diesem Gerät trennen, die Wiedergabe.

AOA-Verbindungen

Ein Gerät mit Android-Version 5.0 oder höher (bis zu Android 7.x)* kann mit Hilfe des mit dem betreffenden Gerät gelieferten Kabels über AOA an dieses Gerät angeschlossen werden.

* AOA 2.0 unterstützt kein Android 8.0 oder höher.

Musik hören auf Android

Diese Funktion ist mit Geräten mit Android 5.0 oder höher kompatibel (bis Android 7.x)*, die AOA (Android Open Accessory) 2.0 unterstützen.

* AOA 2.0 unterstützt kein Android 8.0 oder höher.

1 Drücken Sie **SRC/OFF**, um **[USB]** auszuwählen.

Nach dem Lesen wird „ANDROID“ angezeigt.

HINWEIS

Es kann sein, dass einige über AOA 2.0 angeschlossene Android-Geräte aufgrund ihres eigenen Softwaredesigns unabhängig von der Version des Betriebssystems Geräusche erzeugen oder nicht richtig funktionieren.

Grundlegende Bedienvorgänge

| Zweck | Bedienung |
|---------------------------------|--|
| Track auswählen | Drücken Sie ◀◀ bzw. ▶▶ . |
| Wiedergabe pausieren/fortsetzen | Drücken Sie 4/▶/ . |

AUX

1 Schließen Sie den Stereo-Mini-Stecker an der AUX-Eingangsbuchse an.

2 Drücken Sie **SRC/OFF**, um **[AUX]** als Quelle auszuwählen.

HINWEIS

Wenn in den SYSTEM-Einstellungen [AUX] auf [AUS] eingestellt ist, lässt sich [AUX] nicht als Quelle auswählen (Seite 20).

Bedienvorgänge

In den FUNKTION-Einstellungen können Sie verschiedene Anpassungen vornehmen (Seite 18).

Beachten Sie, dass die folgenden Bedienvorgänge nicht bei einem AUX-Gerät funktionieren. Um ein AUX-Gerät zu bedienen, führen Sie die Vorgänge an dem Gerät selbst aus.

| Zweck | Bedienung |
|--|---|
| Ordner auswählen | Drücken Sie 1/▲ bzw. 2/▼ . |
| Track auswählen | Drücken Sie ◀◀ bzw. ▶▶ . |
| Vor- oder zurückspulen | Halten Sie ◀◀ bzw. ▶▶ gedrückt. |
| In einer Liste nach einer Datei suchen | <ol style="list-style-type: none"> 1 Drücken Sie Q, um die Liste anzuzeigen. 2 Drehen Sie den M.C.-Regler, um den Namen der gewünschten Datei (des Ordners) auszuwählen, und drücken Sie ihn dann zur Bestätigung. 3 Drehen Sie den M.C.-Regler, um die gewünschte Datei auszuwählen, und drücken Sie ihn dann, um den Vorgang zu bestätigen. Die Wiedergabe startet. |
| Eine Liste der Dateien im ausgewählten Ordner anzeigen | Drücken Sie, wenn ein Ordner ausgewählt ist, den M.C. -Regler. |
| Wiedergabewiederholung | Drücken Sie 6/↺ . |
| Zufallswiedergabe | Drücken Sie 5/↻ . |
| Wiedergabe pausieren/fortsetzen | Drücken Sie 4/▶/ . |

Bluetooth®

(Nur für MVH-330DAB)

Bluetooth-Verbindung

- 1 Schalten Sie die Bluetooth-Funktion des externen Geräts ein.
Wenn Sie eine Bluetooth-Verbindung über das Gerät herstellen, fahren Sie mit Schritt 6 fort.
- 2 Drücken Sie **☞**, um das Telefonmenü anzuzeigen.
- 3 Drehen Sie den **M.C.**-Regler, um **[BT SETUP]** auszuwählen, und drücken Sie ihn dann, um den Vorgang zu bestätigen.
- 4 Drehen Sie den **M.C.**-Regler, um **[NEUESGER]** auszuwählen, und drücken Sie ihn dann, um den Vorgang zu bestätigen.
Das Gerät beginnt, nach verfügbaren externen Geräten zu suchen, und zeigt sie dann in der Geräteliste an.

- Um die Suche abzubrechen, drücken Sie den **M.C.**-Regler.
- Wenn sich das gewünschte externe Gerät nicht auf der Liste befindet, wählen Sie [SUCHENEU].
- Wenn kein externes Gerät verfügbar ist, erscheint, [NICHTGEF] im Display.

5 Drehen Sie den M.C.-Regler, um ein Gerät auszuwählen, und drücken Sie ihn dann zur Bestätigung.

Halten Sie den **M.C.**-Regler gedrückt, um den Anzeigehalt zwischen der Adresse und dem Namen des Bluetooth-Geräts umzuschalten.

Wenn Sie eine Bluetooth-Verbindung über die Einheit herstellen, fahren Sie mit Schritt 7 fort.

6 Wählen Sie den im Display des Geräts angezeigten Gerätenamen aus.

7 Vergewissern Sie sich, dass auf beiden Geräten dieselbe 6-stellige Zahl angezeigt wird.

8 Führen Sie den Kopplungsvorgang durch, indem Sie die Einheit und das Gerät bedienen.

HINWEISE

- Je nach Gerät wird in Schritt 7 der PIN-Code benötigt. Geben Sie in diesem Fall [0000] ein.
- Es kann immer nur ein einziges Gerät gekoppelt/registriert sein. Die Informationen des zuvor gekoppelten/registrierten Geräts werden überschrieben/gelöscht, wenn ein neues Gerät mit diesem Gerät gekoppelt/bei dem Gerät registriert wird.
- Trennen Sie ein registriertes Gerät über das Menü [VERBIND], wenn Sie ein neues Gerät registrieren.

TIPP

Die Bluetooth-Verbindung kann auch durch Erkennung dieses Geräts vom Bluetooth-Gerät aus hergestellt werden. Hierzu muss [SICHT] in den Bluetooth-Einstellungen auf [EIN] eingestellt sein. Einzelheiten zur Bedienung eines Bluetooth-Geräts finden Sie in der mit dem Bluetooth-Gerät ausgelieferten Bedienungsanleitung.

Bluetooth-Einstellungen

1 Drücken Sie , um das Telefonmenü anzuzeigen.

2 Drehen Sie den M.C.-Regler, um [BT SETUP] auszuwählen, und drücken Sie ihn dann, um den Vorgang zu bestätigen.

| Menüpunkt | Beschreibung |
|--------------------------------|---|
| VERBIND [EIN], [AUS] | Zeigen Sie die Liste der gekoppelten Bluetooth-Geräte an. „*“ erscheint neben dem Gerätenamen, wenn die Bluetooth-Verbindung hergestellt ist. |
| NEUESGER | Ein neues Gerät registrieren. |

| Menüpunkt | Beschreibung |
|------------------------------|---|
| A-CON [EIN], [AUS] | Wählen Sie [EIN], um automatisch eine Verbindung zu einem Bluetooth-Gerät herzustellen. |
| SICHT [EIN], [AUS] | Wählen Sie [EIN], sodass ein Bluetooth-Gerät dieses Gerät erkennen kann. |
| PIN CODE | PIN-Code ändern. <ol style="list-style-type: none"> 1 Drehen Sie den M.C.-Regler, um den Einstellungsmodus anzuzeigen. 2 Drehen Sie den M.C.-Regler, um eine Ziffer auszuwählen. 3 Drücken Sie den M.C.-Regler, um den Cursor zur nächsten Position zu bewegen. 4 Halten Sie, nachdem Sie den PIN-Code eingegeben haben, den M.C.-Regler gedrückt. |
| GER INFO | Die Geräteinformationen im Display zwischen dem Gerätenamen und der Adresse des Bluetooth-Geräts umschalten. |

Bluetooth-Telefon

Stellen Sie als Erstes eine Bluetooth-Verbindung zum Bluetooth-Telefon her (Seite 12).

Wichtig

- Wenn Sie das Gerät im Standby-Modus lassen, um Ihr Telefon über Bluetooth anzuschließen, während der Motor ausgeschaltet ist, kann sich die Fahrzeugbatterie entladen.
- Achten Sie darauf, Ihr Fahrzeug an einem sicheren Ort abzustellen und die Feststellbremse einzulegen, bevor Sie das Gerät/Telefon bedienen.

So tätigen Sie einen Telefonanruf über das Telefonbuch

- 1 Drücken Sie , um das Telefonmenü anzuzeigen.
Als Erstes wird ein Telefonname und danach ein Telefonmenü angezeigt.
- 2 Drehen Sie den **M.C.**-Regler, um [TEL BUCH] auszuwählen, und drücken Sie ihn dann, um den Vorgang zu bestätigen.
- 3 Drehen Sie den **M.C.**-Regler, um [SUCHE:TOP] oder [SUCHE:A] bis [SUCHE:Z] auszuwählen, und drücken Sie ihn dann zur Bestätigung.
- 4 Drehen Sie den **M.C.**-Regler, um einen Namen auszuwählen, und drücken Sie ihn dann zur Bestätigung.
- 5 Drehen Sie den **M.C.**-Regler, um eine Telefonnummer auszuwählen, und drücken Sie ihn dann zur Bestätigung.
Der Anruf wird getätigt.





So tätigen Sie einen Telefonanruf über den Anrufverlauf

- 1 Drücken Sie , um das Telefonmenü anzuzeigen.
Als Erstes wird ein Telefonname und danach ein Telefonmenü angezeigt.
- 2 Drehen Sie den **M.C.**-Regler, um [NEUESTE] auszuwählen, und drücken Sie ihn dann, um den Vorgang zu bestätigen.
- 3 Drehen Sie den **M.C.**-Regler, um [VERPASST], [GEWAEHHLT] oder [EMPFANGE] auszuwählen, und drücken Sie ihn dann, um den Vorgang zu bestätigen.
- 4 Drehen Sie den **M.C.**-Regler, um einen Namen oder eine Telefonnummer auszuwählen, und drücken Sie dann den Regler, um den Vorgang zu bestätigen.
Der Anruf wird getätigt.

Eingehenden Anruf annehmen

- 1 Halten Sie eine beliebige Taste gedrückt, wenn ein Anruf eingeht.

Grundlegende Bedienvorgänge

| Zweck | Bedienung |
|--|--|
| Gespräch beenden | Drücken Sie  . |
| Eingehenden Anruf abweisen | Halten Sie  gedrückt, wenn ein Anruf empfangen wird. |
| Zwischen dem aktuellen Anrufer und einem wartenden Anrufer umschalten | Drücken Sie den M.C. -Regler. |
| Wartenden Anrufer abbrechen | Halten Sie  gedrückt. |
| Die Lautstärke der Anruferstimme einstellen (Wenn der Privatsphärenmodus eingeschaltet ist, ist diese Funktion nicht verfügbar.) | Drehen Sie während des Gespräches den M.C. -Regler. |
| Privatsphärenmodus ein- oder ausschalten | Drücken Sie während des Gesprächs BAND/DIMMER /  . |

Telefonmenü

- 1 Drücken Sie , um das Telefonmenü anzuzeigen.

| Menüpunkt | Beschreibung |
|------------------------------|--|
| NEUESTE [VERPASST] | Die Liste der entgangenen Anrufe anzeigen. |

| Menüpunkt | Beschreibung |
|-----------------------------|---|
| [GEWAHHLT] | Die Liste der getätigten Anrufe anzeigen. |
| [EMPFANGE] | Die Liste der empfangenen Anrufe anzeigen. |
| TEL BUCH | Zeigt die Kontakte an. |
| AUTO [EIN], [AUS] | Wählen Sie [EIN], um einen eingehenden Anruf automatisch anzunehmen. |
| TON [EIN], [AUS] | Wählen Sie [EIN], wenn der Klingelton nicht über die Autolautsprecher ausgegeben wird. Je nach angeschlossenen Telefon kann es sein, dass diese Funktion nicht funktioniert. |
| SYNC [EIN], [AUS] | Wählen Sie [EIN], um die Kontakte des Telefonbuchs dieses Geräts mit den Kontakten auf Ihrem Telefon zu synchronisieren, wenn das Telefon verbunden ist. HINWEIS Überprüfen Sie die Bluetooth-Einstellung auf dem Telefon, wenn die Kontakte des Telefons nicht auf diesem Gerät angezeigt werden können, obwohl [EIN] ausgewählt ist. |
| BT SETUP | Sie können verschiedene Einstellungen für Bluetooth-Verbindungen vornehmen. Einzelheiten zu den Bluetooth-Einstellungen finden Sie auf Seite 13. |

Bluetooth-Audio

Wichtig

- Abhängig von dem an diesem Gerät angeschlossenen Bluetooth-Audioplayer sind die verfügbaren Bedienvorgänge auf die folgenden zwei Ebenen beschränkt:
 - A2DP (Advanced Audio Distribution Profile): Kann nur auf Ihrem Audioplayer befindliche Titel wiedergeben.
 - AVRCP (Audio/Video Remote Control Profile): Kann Funktionen wie Wiedergabe, Pause, Titelauswahl usw. ausführen.
- Der Ton des Bluetooth-Audioplayers wird stummgeschaltet, wenn das Telefon verwendet wird.
- Wenn der Bluetooth-Audioplayer verwendet wird, können Sie keine automatische Verbindung zu einem Bluetooth-Telefon herstellen.
- Abhängig vom Typ des an diesem Gerät angeschlossenen Bluetooth-Audioplayers können die Bedienung und die angezeigten Informationen entsprechend der Verfügbarkeit und Funktionalität variieren.

1 Stellen Sie eine Bluetooth-Verbindung zum Bluetooth-Audioplayer her.

2 Drücken Sie SRC/OFF, um [BT AUDIO] als Quelle auszuwählen.

Die Wiedergabe startet automatisch.

Grundlegende Bedienvorgänge

In den FUNKTION-Einstellungen können Sie verschiedene Anpassungen vornehmen (Seite 18).

| Zweck | Bedienung |
|---|--|
| Vor- oder zurückspulen | Halten Sie ⏮ bzw. ⏭ gedrückt. |
| Track auswählen | Drücken Sie ⏮ bzw. ⏭ . |
| Wiedergabewiederholung* | Drücken Sie 6/↺ . |
| Zufallswiedergabe* | Drücken Sie 5/🎲 . |
| Wiedergabe pausieren/fortsetzen | Drücken Sie 4/⏸/⏹ . |
| In einer Liste nach einer Datei suchen* | <ol style="list-style-type: none">1 Drücken Sie 🔍, um eine Liste anzuzeigen.2 Drehen Sie den M.C.-Regler, um den Namen des gewünschten Ordners auszuwählen, und drücken Sie ihn dann zur Bestätigung.3 Drehen Sie den M.C.-Regler, um die gewünschte Datei auszuwählen, und drücken Sie ihn dann, um den Vorgang zu bestätigen. Die Wiedergabe startet. |

* Je nach angeschlossenem Gerät sind diese Bedienvorgänge möglicherweise nicht verfügbar.

Einstellungen

Sie können im Hauptmenü verschiedene Einstellungen vornehmen.

- 1 Drehen Sie den **M.C.**-Regler, um das Hauptmenü anzuzeigen.
- 2 Drehen Sie den **M.C.**-Regler, um eine der nachstehenden Kategorien auszuwählen, und drücken Sie ihn dann, um den Vorgang zu bestätigen.
 - FUNKTION-Einstellungen (Seite 18)
 - AUDIO-Einstellungen (Seite 19)
 - SYSTEM-Einstellungen (Seite 20)
- 3 Drehen Sie den **M.C.**-Regler, um die Optionen auszuwählen, und drücken Sie ihn dann, um den Vorgang zu bestätigen.

HINWEIS

Die Bluetooth-zugehörigen Menüelemente in den folgenden Tabellen stehen nur für MVH-330DAB zur Verfügung.

FUNKTION-Einstellungen

Die Menüpunkte können sich je nach Quelle unterscheiden.

| Menüpunkt | Beschreibung |
|---|---|
| S FOL <input type="button" value="DAB"/> [EIN], [AUS] | Nach einem anderen Ensemble suchen, das dieselbe Dienstkomponente/Station mit besserem Empfang unterstützt. Wenn keine alternative Dienstkomponente/Station gefunden wird oder der Empfang schlecht bleibt, schaltet das Gerät automatisch auf eine identische FM-Übertragung um. |
| LINK*1*2 <input type="button" value="DAB"/> [EIN], [AUS] | Wenn der Empfang der momentan empfangenen Dienstkomponente/Station zu schlecht wird, wechselt das Gerät automatisch zu einem Sender mit einer ähnlichen Übertragung. |
| PTY <input type="button" value="DAB"/> [NEWSINFO], [BELIEBT], [KLASSIK], [ANDERE] | Zeigt die Dienstliste an, in der die Informationen des ausgewählten Programmtyps enthalten sind. |
| ENSEMBLE <input type="button" value="DAB"/> | Zeigt die Liste der entsprechenden Ensembles an. |
| BSM <input type="button" value="RADIO"/> | Die sechs stärksten Sender automatisch auf den Zifferntasten (1/ \wedge bis 6/ \Rightarrow) speichern. |
| LOKAL <input type="button" value="RADIO"/> FM: [AUS], [LV1], [LV2], [LV3], [LV4] AM: [AUS], [LV1], [LV2] | Die Suche auf Sender mit ausreichender Signalstärke beschränken. |
| TA EINST <input type="button" value="DAB"/> <input type="button" value="RADIO"/> [DAB+RDS] | Aktuelle Verkehrsinformationen für DAB und RDS (DAB hat Priorität) empfangen, wenn verfügbar. |
| [NUR RDS] | Aktuelle Verkehrsinformationen nur für RDS empfangen, wenn verfügbar. |
| [TA AUS] | Deaktiviert diese Funktion. |

| Menüpunkt | Beschreibung |
|------------------------------------|---|
| AF RADIO [EIN], [AUS] | Dem Gerät erlauben, auf eine andere Frequenz umzuschalten, die den gleichen Sender überträgt. (Nur verfügbar, wenn das FM-Band ausgewählt ist). |
| NEWS RADIO [EIN], [AUS] | Die momentan ausgewählte Quelle mit Nachrichtenprogrammen unterbrechen. (Nur verfügbar, wenn das FM-Band ausgewählt ist). |
| SUCHE RADIO [MAN], [VCH] | Zuweisung der ◀◀- bzw. ▶▶-Taste, um einen Sender nach dem anderen zu suchen (manuelle Abstimmung), oder Auswahl eines Senders aus den voreingestellten Kanälen. |
| PLAY BT AUDIO | Wiedergabe starten. |
| STOPP BT AUDIO | Wiedergabe beenden. |

*1 Nur in Gebieten verfügbar, in denen die [LINK]-Funktion unterstützt wird.

*2 Nicht verfügbar, wenn die [S FOL]-Funktion ausgeschaltet ist.

AUDIO-Einstellungen

| Menüpunkt | Beschreibung |
|-----------------|---|
| FADER *1 | Balance der Front- und Hecklautsprecher einstellen. |
| BALANCE | Balance der linken und rechten Lautsprecher einstellen. |

| Menüpunkt | Beschreibung |
|---|---|
| BASS/HOE | |
| [LINEAR], [EIGENE], [EQ : 1], [EQ : 2], [EQ : 3] | Wählen Sie die Bass- und Höheneinstellung. |
| Wählen Sie Bass oder Höhen und den Pegel, um den Ton anzupassen. Tonsteuerung: [BASS], [HOHEN] Equalizer-Pegel: [+6] bis [-6] | |
| LOUDN | |
| [EIN], [AUS] | Kompensieren, um bei niedriger Lautstärke einen klaren Klang zu erhalten. |
| SLA | |
| [+2] bis [-1] | Den Lautstärkepegel für alle Quellen außer RADIO einstellen. |
| SYSTEM-Einstellungen | |
| Sie können auch bei ausgeschaltetem Gerät auf diese Menüs zugreifen, indem Sie den M.C. -Regler drücken. | |
| Menüpunkt | Beschreibung |
| SPRA | |
| [ENG] (Englisch), [FRA] (Französisch), [DEU] (Deutsch) | Wählen Sie die anzuzeigende Sprache. |
| UHR | |
| | Einstellung der Uhr (Seite 6). |
| 12/24 | |
| [12H], [24H] | Auswahl des Zeitdarstellungsformats. |
| AUX | |
| [EIN], [AUS] | Wählen Sie [EIN], wenn Sie ein am Gerät angeschlossenes Zusatzgerät verwenden. |
| BT-A | |
| [EIN], [AUS] | Wählen Sie [EIN], wenn Sie einen mit dem Gerät verbundenen Bluetooth-Audioplayer verwenden. |

| Menüpunkt | Beschreibung |
|-----------------|--|
| BT LOESC | Löschen Sie die Bluetooth-Gerätedaten (Geräteinformationen, PIN-Code), die auf dem Gerät gespeichert sind. [GELOSCHT] erscheint, wenn die Daten erfolgreich gelöscht wurden. |
| BT VERS | Zeigt die Systemversion des Bluetooth-Moduls an. |
| USB A | Wählen Sie [EIN], um automatisch auf die [USB]-Quelle umzuschalten, wenn ein USB-Gerät/Android an diesem Gerät angeschlossen ist. Wählen Sie [AUS], wenn ein USB-Gerät/Android nur zum Aufladen an diesem Gerät angeschlossen wird. |
| SCROL | Wählen Sie die Einstellung für den automatischen Textdurchlauf für Textinformationen. [1X] lässt den Text nur einmal durchlaufen. |

Zusätzliche Informationen

Fehlerbehebung

Das Display kehrt automatisch zur normalen Anzeige zurück.

- Es wurden etwa 30 Sekunden lang keine Bedienvorgänge ausgeführt.
 - Führen Sie einen Bedienvorgang aus.

Der Wiederholbereich ändert sich unerwartet.

- Je nach Wiederholbereich kann sich der ausgewählte Bereich bei Auswahl eines anderen Ordners oder Tracks oder während des Vor-/Zurückspulens ändern.
 - Wählen Sie den Wiederholbereich erneut aus.

Ein Unterordner wird nicht wiedergegeben.

- Unterordner können nicht wiedergegeben werden, wenn [FLD] (Ordnerwiederholung) ausgewählt ist.
 - Wählen Sie einen anderen Wiederholbereich aus.

Der Ton wird unterbrochen.

- Sie verwenden ein Gerät wie z. B. ein Mobiltelefon, das hörbare Störungen verursachen kann.
 - Vergrößern Sie den Abstand elektrischer Geräten, die möglicherweise die Störung verursachen, zum Gerät.

Der Ton von der Bluetooth-Audioquelle wird nicht wiedergegeben.

- Auf einem über Bluetooth verbundenen Mobiltelefon wird ein Anruf getätigt.
 - Nach Beenden des Anrufs wird der Ton wiedergegeben.

- Es wird gerade ein über Bluetooth verbundenes Mobiltelefon bedient.
 - Stellen Sie die Nutzung des Mobiltelefons ein.
- Nach einem mit einem über Bluetooth verbundenen Mobiltelefon getätigten Anruf wird die Verbindung zwischen dem Gerät und dem Mobiltelefon nicht korrekt hergestellt.
 - Stellen Sie erneut eine Bluetooth-Verbindung zwischen dem Gerät und dem Mobiltelefon her.

Fehlermeldungen

Allgemeines

NO XXXX (beispielsweise KEINT:TEL)

- Es gibt keine eingebetteten Textinformationen.
 - Schalten Sie die Anzeige um oder spielen Sie einen anderen Track/eine andere Datei.

USB-Gerät

LESE

- Nach dem Wiedergabestart ist der Ton manchmal erst nach einer Verzögerung zu hören.
 - Warten Sie, bis die Meldung erlischt und Sie den Ton hören.

KEIN AUD

- Es sind keine Musiktitel vorhanden.
 - Übertragen Sie die Audiodateien an das USB-Gerät und schließen Sie es an.
- Auf dem angeschlossenen USB-Gerät ist die Sicherheitsfunktion aktiviert.
 - Folgen Sie den Anweisungen des USB-Geräts, um die Sicherheitsfunktion zu deaktivieren.

SKIPPED

- Das angeschlossene USB-Gerät enthält DRM-geschützte Dateien (digitale Rechteverwaltung).
- Die geschützten Dateien werden übersprungen.

SCHUTZ

- Sämtliche Dateien auf dem angeschlossenen USB-Gerät sind DRM-geschützt (digitale Rechteverwaltung).
- Wechseln Sie das USB-Gerät aus.

KEIN USB

- Das angeschlossene USB-Gerät wird von diesem Gerät nicht unterstützt.
- Trennen Sie Ihr Gerät ab und ersetzen Sie es durch ein kompatibles USB-Gerät.

HUB FEHL

- Das über einen USB-Hub angeschlossene USB-Gerät wird von diesem Gerät nicht unterstützt.
- Schließen Sie das USBGerät über ein USB-Kabel an diesem Gerät an.

USB FEHL

- Der USB-Anschluss oder das USB-Kabel wurde kurzgeschlossen.
- Vergewissern Sie sich, dass der USB-Anschluss oder das USB-Kabel nicht eingeklemmt oder beschädigt ist.
- Das angeschlossene USB-Gerät hat einen höheren als den maximal zulässigen Stromverbrauch.
- Trennen Sie das USB-Gerät ab und verwenden Sie es nicht. Schalten Sie die Zündung AUS und dann wieder auf ACC oder EIN. Schließen Sie nur kompatible USB-Geräte an.

FEHLR-19

- Kommunikation fehlgeschlagen.
- Führen Sie einen der folgenden Bedienvorgänge aus, und kehren Sie dann zur USB-Quelle zurück.

- Schalten Sie die Zündung AUS und wieder EIN.
- Trennen Sie das USB-Gerät ab.
- Schalten Sie auf eine andere Quelle um.

FEHLR-23

- Das USB-Gerät wurde nicht ordnungsgemäß formatiert.
- Formatieren Sie das USB-Gerät mit FAT12, FAT16 oder FAT32.

Bluetooth-Gerät (MVH-330DAB)

FEHLR-10

- Ausfall der Spannungsversorgung des Bluetooth-Moduls des Geräts.
- Schalten Sie die Zündung AUS und dann wieder auf ACC oder EIN.

Handhabungsrichtlinien

USB-Speichergerät

- Verbindungen über USB-Hubs werden nicht unterstützt.
- Sorgen Sie vor der Fahrt für eine sichere Befestigung des USB-Speichergeräts. Lassen Sie das USB-Speichergerät nicht auf den Boden fallen, wo es unter dem Brems- oder Gaspedal eingeklemmt werden könnte.
- Je nach USB-Speichergerät können die folgenden Probleme auftreten.
 - Die Bedienung kann unterschiedlich sein.
 - Möglicherweise wird das Speichergerät nicht erkannt.
 - Möglicherweise werden Dateien nicht richtig wiedergegeben.
 - Das Gerät kann Störgeräusche verursachen, wenn Sie Radio hören.

Kompatibilität komprimierter Audioformate

- Nur die ersten 32 Zeichen können als Dateiname (einschließlich Dateierweiterung) oder Ordnername angezeigt werden.
- Je nach der zur Codierung von WMA-Dateien verwendeten Anwendung kann es sein, dass das Gerät nicht richtig arbeitet.
- Bei Audiodateien mit eingebetteten Bilddaten oder bei auf einem USB-Gerät mit komplexer Ordnerstruktur gespeicherten Audiodateien kann sich geringfügig der Beginn der Wiedergabe verzögern.

VORSICHT

- Pioneer kann nicht die Kompatibilität mit allen USB-Massenspeichergeräten gewährleisten und übernimmt keine Verantwortung für eventuelle Datenverluste auf Media-Playern, Smartphones oder anderen Geräten, die zusammen mit diesem Produkt verwendet werden.
- Lassen Sie ein USB-Speichergerät nicht an einem Ort, an dem es hohen Temperaturen ausgesetzt ist.

WMA-Dateien

| | |
|--|--|
| Dateierweiterung | .wma |
| Bitrate | 48 Kbit/s bis 320 Kbit/s (CBR), 48 Kbit/s bis 384 Kbit/s (VBR) |
| Abtastfrequenz | 32 kHz, 44,1 kHz, 48 kHz |
| Windows Media™ Audio Professional, Lossless, Voice/DRM Stream/Stream mit Video | Nicht kompatibel |

MP3-Dateien

| | |
|--------------------------------|---|
| Dateierweiterung | .mp3 |
| Bitrate | CBR (8 kBit/s bis 320 kBit/s)/VBR |
| Abtastfrequenz | 16 kHz bis 48 kHz (32 kHz, 44,1 kHz, 48 kHz zur Betonung) |
| Kompatible ID3-Tag-Version | 2.2, 2.3, 2.4 |
| M3u-Wiedergabeliste | Nicht kompatibel |
| MP3i (MP3 interaktiv), mp3 PRO | Nicht kompatibel |

WAV-Dateien

| | |
|--------------------|--------------------------|
| Dateierweiterung | .wav |
| Quantisierungsbits | 8 und 16 (LPCM) |
| Abtastfrequenz | 16 kHz bis 48 kHz (LPCM) |

FLAC-Dateien

- Je nach Codierer kann es sein, dass FLAC-Dateien nicht abspielbar sind.

| | |
|-----------------------|--|
| Dateierweiterung | .flac |
| Abtastfrequenz | 8/11,025/12/16/22,05/24/32/44,1/48 kHz |
| Quantisierungsbitrate | 16-Bit |
| Kanalmodus | 1/2-Kanal |

USB-Gerät

- Der Beginn der Wiedergabe von auf einem USB-Gerät mit komplexer Ordnerstruktur gespeicherten Audiodateien kann sich geringfügig verzögern.

| | |
|---|--|
| Abspielbare Ordnerstruktur | Bis zu acht Ebenen (Praktikabel sind weniger als zwei Ebenen.) |
| Abspielbare Ordner | Bis zu 500 |
| Abspielbare Dateien | Bis zu 15 000 |
| Wiedergabe von urheberrechtlich geschützten Dateien | Nicht kompatibel |
| Partitioniertes USB-Gerät | Es kann nur die erste Partition wiedergegeben werden. |

Reihenfolge von Audiodateien

Der Benutzer kann mit diesem Gerät keine Ordnernummern zuweisen und auch nicht die Wiedergabereihenfolge festlegen. Die Reihenfolge der Audiodateien richtet sich nach dem angeschlossenen Gerät.

Beachten Sie, dass sich auf einem USB-Gerät befindliche versteckte Dateien nicht abspielen lassen.

Beispielstruktur

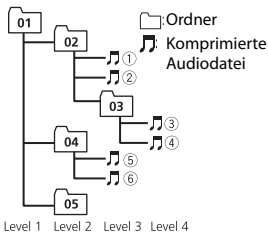

Level 1 Level 2 Level 3 Level 4

01 bis 05: Ordnernummer

① bis ⑥: Wiedergabereihenfolge

Urheberrechte und Marken

WMA

Windows Media ist eine eingetragene Marke oder eine Marke der Microsoft Corporation in den USA und/oder anderen Ländern.

Dieses Produkt enthält Technologie, die Eigentum der Microsoft Corporation ist und nicht ohne Lizenz von Microsoft Licensing, Inc. vertrieben werden darf.

FLAC

Urheberrecht © 2000-2009 Josh Coalson
Urheberrecht © 2011-2013 Xiph.Org
Foundation

Weitergabe und Nutzung in Quell- und Binärforn, mit oder ohne Änderungen, sind erlaubt, sofern die folgenden Bedingungen erfüllt sind:

- Bei der Weitergabe von Quellcode muss dieser den vorstehenden Urheberrechtshinweis, diese Liste der Bedingungen und den folgenden Haftungsausschluss enthalten.
- Bei der Weitergabe in Binärforn müssen der vorstehende Urheberrechtshinweis, diese Liste der Bedingungen und der

folgende Haftungsausschluss in der Dokumentation und/oder andere mit der Ausgabe zur Verfügung gestellte Materialien angegeben werden.

- Ohne besondere schriftliche Genehmigung dürfen weder der Name der Xiph.org Foundation noch die Namen ihrer Mitwirkenden verwendet werden, um von dieser Software abgeleitete Produkte befürwortend zu unterstützen oder zu bewerben.

DIESE SOFTWARE WIRD VON DEN URHEBERRECHTSINHABERN UND MITWIRKENDEN IN IHRER VORLIEGENDEN FORM UND OHNE JEGLICHE AUSDRÜCKLICHE ODER KONKLUDENTE GEWÄHRLEISTUNG ZUR VERFÜGUNG GESTELLT, EINSCHLIESSLICH OHNE BESCHRÄNKUNG DIE KONKLUDENTE GEWÄHRLEISTUNG DER MARKTGÄNGIGKEIT UND DER VERWENDBARKEIT FÜR EINEN BESTIMMTEN ZWECK. DIE FOUNDATION ODER DIE MITWIRKENDEN HAFTEN KEINESFALLS FÜR DIREKTE, INDIRECTE, BEILÄUFIG ENTSTANDENE, BESONDERE, STRAFRECHTLICHE ODER FOLGESCHÄDEN (EINSCHLIESSLICH OHNE BESCHRÄNKUNG VERSCHAFFEN VON ERSATZGÜTERN ODER -DIENSTLEISTUNGEN, VERLUST DER NUTZUNGSFÄHIGKEIT, DATEN- ODER GEWINNVERLUST ODER BETRIEBSUNTERBRECHUNG), GLEICHGÜLTIG, WIE DIESE VERURSACHT WURDEN UND WELCHER HAFTUNGSTHEORIE SIE UNTERLIEGEN, OB BEI VERTRAGS-, BEI VERSCHULDENSUNABHÄNGIGER HAFTUNG ODER DURCH UNERLAUBTE HANDLUNG (EINSCHLIESSLICH FAHRLÄSSIGKEIT ODER AUF ANDEREM WEGE), GLEICHGÜLTIG, WIE SIE DURCH DIE BENUTZUNG DIESER SOFTWARE ENTSTANDEN SEIN MÖGEN. DIES GILT AUCH DANN, WENN AUF DIE MÖGLICHKEIT

EINES SOLCHEN SCHADENS HINGEWIESEN WURDE.

Android

Android ist eine Marke von Google LLC.

Technische Daten

Allgemeines

Stromquelle:

14,4 V Gleichspannung (Toleranz
10,8 V bis 15,1 V)

Erdungssystem: Negativ

Maximale Leistungsaufnahme:

10,0 A

Abmessungen (B x H x T):

DIN

Gehäuse: 178 mm x 50 mm x 97 mm

Frontfläche: 188 mm x 58 mm x
17 mm

D

Gehäuse: 178 mm x 50 mm x 97 mm

Frontfläche: 170 mm x 46 mm x
17 mm

Gewicht: 0,6 kg (MVH-330DAB)

Gewicht: 0,5 kg (MVH-130DAB)

Audio

Maximale Ausgangsleistung:

50 W x 4 ch/4 Ω

Dauer-Ausgangsleistung:

20 W x 4 (50 Hz bis 15 000 Hz, 5 %
THD, bei Last von 4 Ω , beide Kanäle
betrieben)

Lastimpedanz:

4 Ω (4 Ω bis 8 Ω zulässig)

Maximaler Preout-Ausgangspegel: 1,5 V

Loudness-Kontur:

+ 8 dB (100 Hz), -1 dB (10 kHz)
(Lautstärke: 28)

Tonsteuerung (Bass und Höhen)

Frequenz: 100 Hz (Bass)/10 kHz
(Höhen)

Entzerrungsbereich: ± 12 dB (± 2 dB/
Schritt)

USB

USB-Standard-Spezifikation:

USB 2.0 Full Speed

Maximale Stromversorgung: 0,5 A

USB Protokoll:

MSC (Massenspeicher-Klasse)

AOA (Android Open Accessory) 2.0

Dateisystem: FAT12, FAT16, FAT32

MP3-Decodierformat:

MPEG-1 und 2 Audio Layer 3

WMA-Decodierformat:

Version 7, 8, 9 (2-Kanal-Audio)

(Windows Media Player)

FLAC-Decodierformat:

v1.2.1 (Free Lossless Audio Codec)

WAV-SignalfORMAT:

Lineares PCM

GAP (Generic Access Profile)

SDAP (Service Discovery Application Profile)

HFP (Hands Free Profile) 1.6

PBAP (Phone Book Access Profile)

A2DP (Advanced Audio Distribution Profile)

AVRCP (Audio/Video Remote Control Profile) 1.5

HINWEIS

Änderungen der technischen Daten und des Designs vorbehalten.

FM-Tuner

Frequenzbereich: 87,5 MHz bis 108,0 MHz

Nutzempfindlichkeit: 11 dBf (1,0 μ V/75 Ω ,

Mono, Signal-Rauschabstand: 30 dB)

Signal-Rausch-Verhältnis: 65 dB (IEC-A-Netzwerk)

AM-Tuner

Frequenzbereich: 531 kHz bis 1 602 kHz

Nutzempfindlichkeit: 25 μ V (Signal-

Rauschabstand: 20 dB)

Signal-Rauschabstand:

58 dB (IEC-A-Netzwerk)

DAB-Tuner

Frequenzbereich (Band III): 174,928 MHz

bis 239,200 MHz (5 A bis 13 F)

Nutzempfindlichkeit (Band III): -100 dBm

Signal-Rauschabstand: 65 dB

Bluetooth

(MVH-330DAB)

Version: Bluetooth 4.2 + EDR-zertifiziert

Ausgangsleistung:

maximal +4 dBm (Leistungsklasse 2)

Frequenzband/-bänder:

2 400 MHz bis 2 483,5 MHz

Bluetooth-Profil:

Inhoud

| | |
|--|----|
| Aan de slag | 3 |
| Digital Audio Broadcasting (DAB) | 7 |
| Radio | 8 |
| USB/AUX..... | 10 |
| Bluetooth® | 12 |
| Instellingen..... | 17 |
| FUNCTION-instellingen..... | 17 |
| AUDIO-instellingen..... | 19 |
| SYSTEM-instellingen..... | 19 |
| Aanvullende informatie | 21 |

Over deze handleiding:

- In de volgende instructies worden een USB-geheugen of USB-audiospeler een "USB-apparaat" genoemd.

Aan de slag

Basisbediening

MVH-330DAB

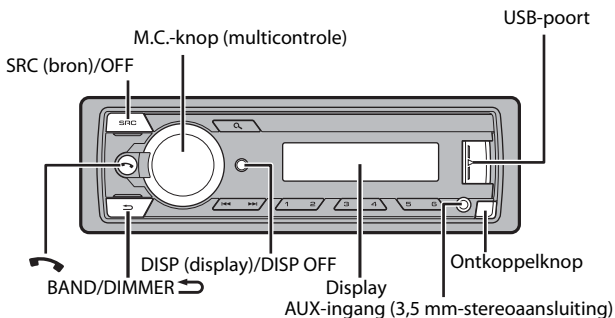

MVH-130DAB

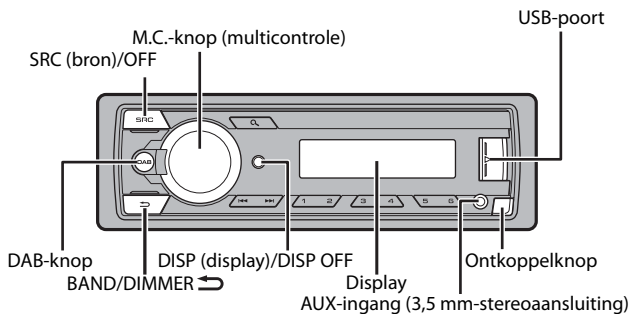







Vaak gebruikte functies

De beschikbare knoppen zijn afhankelijk van het toestel.

| Actie | Bediening |
|---|---|
| Toestel inschakelen* | Druk op SRC/OFF om het toestel in te schakelen. Hou SRC/OFF ingedrukt om het toestel uit te schakelen. |
| Het volume regelen | Draai de M.C. -knop. |
| Een bron selecteren | Druk herhaaldelijk op SRC/OFF . |
| De display-informatie wijzigen | Druk herhaaldelijk op DISP/DISP OFF . Houd DISP/DISP OFF ingedrukt om de display-informatie en de toetsverlichting uit te schakelen. |
| Terugkeren naar de vorige weergave/lijst | Druk op BAND/DIMMER  . |
| Terugkeren naar de normale weergave vanuit het menu | Houd BAND/DIMMER  ingedrukt. |
| Een oproep beantwoorden | Druk op een knop. |
| Een oproep beëindigen | Druk op  . |

* Wanneer de blauw/witte draad van het toestel verbonden is met het relaiscontact voor de automatische antenne van de auto, schuift de antenne uit wanneer de bron van het toestel wordt ingeschakeld. Om de antenne weer in te trekken, schakelt u de bron uit.

Display-indicatie

| Indicatie | Beschrijving |
|--|---|
|  | Verschijnt wanneer er een lager niveau van het menu of de map bestaat. |
|  | Verschijnt wanneer de knop  wordt ingedrukt. |
|  | Verschijnt wanneer willekeurige weergave is ingesteld (behalve wanneer AOA wordt gebruikt). |
|  | Verschijnt wanneer weergave herhalen is ingesteld (behalve wanneer AOA wordt gebruikt). |
|  | Verschijnt wanneer een Bluetooth-verbinding is gemaakt (pagina 12) (alleen voor MVH-330DAB). |

Het voorpaneel verwijderen

Verwijder het voorpaneel om diefstal te voorkomen. Verwijder alle kabels en apparaten die verbonden zijn met het voorpaneel en schakel het toestel uit voor u het voorpaneel verwijdert.

Ontkoppelen

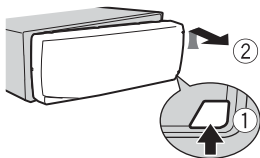

Bevestigen

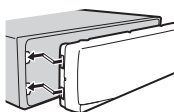

Belangrijk

- Stel het voorpaneel niet bloot aan te grote schokken.
- Stel het voorpaneel niet bloot aan direct zonlicht en hoge temperaturen.
- Bewaar het verwijderde voorpaneel altijd in een beschermtas of zak.

Instellingenmenu

Wanneer u de contactschakelaar inschakelt na de installatie, verschijnt [SETUP:YES] op het display.

1 Druk op de **M.C.-knop**.

Het instellingenmenu verdwijnt als u het toestel niet binnen 30 seconden bedient. Als u de instelling later wilt maken, draait u de **M.C.-knop** om [NO] te selecteren, druk daarna op de knop om te bevestigen.

2 Draai de **M.C.-knop** om de opties te selecteren, druk daarna op de knop om te bevestigen.

Om naar de volgende menuoptie te gaan, dient u uw selectie te bevestigen.

| Menu-item | Beschrijving |
|--|----------------------------------|
| LANG [ENG](Engels), [FRA](Frans), [DEU](Duits) | Selecteer de weer te geven taal. |

| Menu-item | Beschrijving |
|-------------------------------------|---|
| KLOK | Stel de klok in. 1 Draai de M.C. -knop om de uren aan te passen, druk daarna op de knop om te bevestigen. De indicator gaat automatisch naar de instellingen voor de minuten. 2 Draai de M.C. -knop om de minuten aan te passen, en druk vervolgens op de knop om te bevestigen. |
| FM STEP [100KHZ], [50KHZ] | Selecteer de FM-afstemstap uit 100 kHz of 50 kHz. |
| DAB ANT [ON] | Voorzie een DAB-antenne van stroom. Selecteer deze optie wanneer u de optionele DAB-antenne (CA-AN-DAB.001, afzonderlijk verkocht) met dit toestel gebruikt. |
| [OFF] | Er wordt geen stroom naar een DAB-antenne gevoerd. Selecteer deze instelling wanneer u een passieve antenne zonder booster gebruikt. |

3 [QUIT :YES] verschijnt als alle instellingen uitgevoerd zijn.
Om terug te keren naar het eerste item van het instellingenmenu, draait u de **M.C.**-knop om [QUIT :NO] te selecteren, druk daarna op de knop om te bevestigen.

4 Druk op de **M.C.**-knop om de instellingen te bevestigen.
[UPDATING] verschijnt op het display en de servicelijst wordt bijgewerkt.

OPMERKINGEN

- U kunt de menu-instelling annuleren door op **SRC/OFF** te drukken.
- U kunt deze instellingen gelijk wanneer uitvoeren bij de SYSTEM-instellingen (pagina 19) en INITIAL-instellingen (pagina 7).

De demonstratieweergave annuleren (DEMO OFF)

- 1** Druk op de **M.C.**-knop om het hoofdmenu weer te geven.
- 2** Draai aan de **M.C.**-knop om [SYSTEM] te selecteren, druk daarna op de knop om te bevestigen.
- 3** Draai aan de **M.C.**-knop om [DEMO OFF] te selecteren, druk daarna op de knop om te bevestigen.
- 4** Draai aan de **M.C.**-knop om [YES] te selecteren, druk daarna op de knop om te bevestigen.

INITIAL-instellingen

- 1 Hou **SRC/OFF** ingedrukt tot het toestel uitschakelt.
- 2 Druk op de **M.C.**-knop om het hoofdmenu weer te geven.
- 3 Draai aan de **M.C.**-knop om **[INITIAL]** te selecteren, druk daarna op de knop om te bevestigen.
- 4 Draai de **M.C.**-knop om een optie te selecteren, druk daarna op de knop om te bevestigen.

| Menu-item | Beschrijving |
|--|---|
| FM [100], [50] | Selecteer de FM-afstemstap uit 100 kHz of 50 kHz. |
| DIMMER [SYNC CLK], [MANUAL] | Hiermee kunt u de helderheid van het display wijzigen. Selecteer [SYNC CLK] om de duur van de dimmeractivering in te stellen. Selecteer [MANUAL] om de dimmer aan/uit te schakelen door de knop BAND/DIMMER  ingedrukt te houden. |
| RESET [YES], [NO] | Selecteer [YES] om de instellingen van het toestel te initialiseren. Het toestel wordt automatisch opnieuw gestart. (Sommige instellingen blijven behouden zelfs nadat een reset van het toestel werd uitgevoerd.) |
| DAB ANT [ON] | Voorzie een DAB-antenne van stroom. Selecteer deze optie wanneer u de optionele DAB-antenne (CA-AN-DAB.001, afzonderlijk verkocht) met dit toestel gebruikt. |
| [OFF] | Er wordt geen stroom naar een DAB-antenne gevoerd. Selecteer deze instelling wanneer u een passieve antenne zonder booster gebruikt. |

Digital Audio Broadcasting (DAB)

Om DAB-signalen te ontvangen, sluit u een DAB-antenne (CA-AN-DAB.001) (afzonderlijk verkocht) aan op het toestel.

Een servicecomponent/station zoeken

- 1 Druk op **SRC/OFF** om **[DAB]** te selecteren.
- 2 Druk op **BAND/DIMMER/**  om de band te selecteren uit **[D1]**, **[D2]** of **[D3]**.

3 Druk op **◀◀/▶▶** om een servicecomponent/station te selecteren.

OPMERKING

Hou **◀◀/▶▶** ingedrukt en laat dan los om een beschikbare service te zoeken. Het scannen stopt wanneer het toestel een service ontvangt.

Een servicecomponent/station uit servicelijsten selecteren

- 1 Druk tijdens DAB-ontvangst op **🔍**.
Toont de lijst met alle servicecomponenten/stations.
- 2 Selecteer een servicecomponent/station in de geselecteerde lijst en druk vervolgens op de **M.C.**-knop om te bevestigen.

OPMERKING

U kunt de servicelijst bijwerken door **🔍** ingedrukt te houden.

Servicecomponenten/stations vooraf instellen

Servicecomponenten/stations opslaan

- 1 Terwijl u de servicecomponent/het station ontvangt die/dat u wilt opslaan, houdt u een van de cijfertoetsen (**1/∧** tot **6/↔**) ingedrukt tot deze niet meer knippert.

Opgeslagen servicecomponenten/stations ophalen

- 1 Selecteer de band, druk vervolgens op een cijfertoets (**1/∧** tot **6/↔**).

Radio

De tunerfrequenties van dit toestel zijn bedoeld voor gebruik in West-Europa, Azië, het Midden-Oosten, Afrika en Oceanië. Bij gebruik in andere regio's kan de ontvangst zwak zijn. De functie RDS (Radio Data System) werkt alleen in regio's die RDS-signalen voor FM-zenders uitzenden.

Best stations memory (BSM)

De zes sterkste zenders worden opgeslagen onder de cijfertoetsen (**1/∧** tot **6/↔**).

- 1 Druk, nadat u een band heeft geselecteerd, op de **M.C.**-knop om het hoofdmenu weer te geven.

- 2 Draai aan de M.C.-knop om [FUNCTION] te selecteren, druk daarna op de knop om te bevestigen.
- 3 Draai aan de M.C.-knop om [BSM] te selecteren, druk daarna op de knop om te bevestigen.

Een zender handmatig zoeken

- 1 Als u de band heeft geselecteerd, drukt u op **◀◀/▶▶** om een zender te selecteren.
Hou vervolgens **◀◀/▶▶** ingedrukt en laat los om een beschikbare zender te zoeken. Het scannen stopt wanneer het toestel een zender ontvangt. Druk op **◀◀/▶▶** om de zoekafstemming te annuleren.

OPMERKING

[SEEK] moet ingesteld zijn op [MAN] in de FUNCTION-instellingen (pagina 18).

Zenders handmatig opslaan

- 1 Terwijl u de zender ontvangt die u wilt opslaan, houdt u een van de cijfertoetsen (1/∧ tot 6/↔) ingedrukt tot hij niet meer knippert.

PTY-functies gebruiken

Het toestel zoekt naar een zender op basis van de PTY (programmatype)-informatie.

- 1 Druk op **🔍** tijdens FM-ontvangst.
- 2 Draai de M.C.-knop om een programmatype te selecteren uit [NEWS/INF], [POPULAR], [CLASSICS] of [OTHERS].
- 3 Druk op de M.C.-knop.
Het toestel begint naar een zender te zoeken. Als een zender gevonden is, wordt de servicenaam van het programma weergegeven.

OPMERKINGEN

- Om de zoekopdracht te annuleren, drukt u op **BAND/DIMMER/↶**.
- Het programma van bepaalde zenders kan afwijken van de doorgestuurde PTY.
- Als geen enkele zender het gewenste programmatype uitzendt, wordt gedurende ongeveer twee seconden [NOT FND] weergegeven en keert de tuner terug naar de oorspronkelijke zender.

Voorkeuzezenders ontvangen

- 1 Druk op **SRC/OFF** om [RADIO] te selecteren.

- 2 Druk op **BAND/DIMMER**  om de band te selecteren uit [F1], [F2], [F3] of [AM].
- 3 Druk op een cijfertoets (1/∧ tot 6/↶).

TIP

De / -knoppen kunnen ook worden gebruikt om een voorkeuzezender te selecteren wanneer [SEEK] is ingesteld op [PCH] in de FUNCTION-instellingen (pagina 18).

USB/AUX

Weergave

Koppel de hoofdtelefoon los van het apparaat voor u het aansluit op het toestel.

USB-apparaten (inclusief Android™)

- 1 Open het deksel van de USB-poort.
- 2 Sluit het USB-apparaat aan met behulp van een geschikte kabel.

OPMERKING

Om automatisch over te schakelen naar de bron [USB] wanneer er een USB-apparaat verbonden wordt met het toestel, stelt u [USB A] in op [ON] bij de SYSTEM-instellingen (pagina 20).

LET OP

Gebruik een USB-kabel (apart verkrijgbaar) om het USB-apparaat aan te sluiten, omdat elk apparaat dat rechtstreeks op het toestel aangesloten wordt, uitsteekt uit het toestel, wat gevaarlijk kan zijn.

Voor u het apparaat loskoppelt, dient u de weergave te stoppen.

AOA-verbindingen

Een apparaat waarop Android OS 5.0 of recenter (tot Android 7.x)* geïnstalleerd is, kan via AOA worden verbonden met het toestel met behulp van de bij het apparaat geleverde kabel.

* AOA 2.0 biedt geen ondersteuning voor Android OS 8.0 of later.

Muziek beluisteren op een Android-apparaat

Deze functie is compatibel met apparaten waarop Android OS 5.0 of later (tot Android 7.x)* geïnstalleerd is en die ook AOA (Android Open Accessory) 2.0 ondersteunen.

* AOA 2.0 biedt geen ondersteuning voor Android OS 8.0 of later.

- 1 Druk op **SRC/OFF** om [USB] te selecteren.
"ANDROID" wordt na het lezen weergegeven.

OPMERKING

Sommige Android-apparaten die via AOA 2.0 verbonden zijn, werken mogelijk niet goed of produceren geluiden ten gevolge van hun eigen softwareontwerp, ongeacht de OS-versie.

Basisbedieningen

| Actie | Bediening |
|---------------------------------|----------------------|
| Een track selecteren | Druk op of . |
| Het afspelen pauzeren/hervatten | Druk op 4 //. |

AUX

1 Steek de stereo-miniplug in de AUX-ingangsaansluiting.

2 Druk op **SRC/OFF** om [AUX] als bron te selecteren.

OPMERKING

Als [AUX] is ingesteld op [OFF] in de SYSTEM-instellingen, kan [AUX] niet worden geselecteerd als bron (pagina 20).

Bedieningen

U kunt diverse instellingen uitvoeren in de FUNCTION-instellingen (pagina 17).

Merk op dat de volgende bedieningen niet werken voor een AUX-apparaat. Om een AUX-apparaat te bedienen, dient u het apparaat zelf te gebruiken.

| Actie | Bediening |
|---|---|
| Selecteer een map | Druk op 1 / of 2 /. |
| Een track selecteren | Druk op of . |
| Snel vooruit of achteruit | Hou of ingedrukt. |
| Een bestand in een lijst zoeken | <ol style="list-style-type: none">1 Druk op om de lijst weer te geven.2 Draai aan de M.C.-knop om de gewenste bestandsnaam (de gewenste mapnaam) te selecteren en druk erop om te bevestigen.3 Draai de M.C.-knop om het gewenste bestand te selecteren, druk daarna op de knop om te bevestigen. De weergave start. |
| Een lijst met bestanden in de geselecteerde map weergeven | Druk op de M.C. -knop wanneer een map geselecteerd is. |
| Weergave herhalen | Druk op 6 /. |
| Willekeurige weergave | Druk op 5 /. |

| Actie | Bediening |
|---------------------------------|-----------------|
| Het afspelen pauzeren/hervatten | Druk op 4/▶/ . |

Bluetooth®

(Alleen voor de MVH-330DAB)

Bluetooth-verbinding

- 1 Schakel de Bluetooth-functie van het apparaat in.**
Als u een Bluetooth-verbinding maakt vanaf het apparaat, gaat u verder met stap 6.
- 2 Druk op  om het telefoonmenu weer te geven.**
- 3 Draai aan de M.C.-knop om [BT SETUP] te selecteren, en druk vervolgens op de knop om te bevestigen.**
- 4 Draai aan de M.C.-knop om [ADD DEV] te selecteren, en druk vervolgens op de knop om te bevestigen.**
Het toestel zoekt naar beschikbare apparaten en geeft ze vervolgens weer in de apparaatlijst.
 - Om het zoeken te annuleren, drukt u op de **M.C.**-knop.
 - Als het gewenste apparaat niet in de lijst voorkomt, selecteert u [RE-SRCH].
 - Als er geen apparaat beschikbaar is, verschijnt [NOT FND] op het display.
- 5 Draai de M.C.-knop om een apparaat te selecteren, druk daarna op de knop om te bevestigen.**
Hou de **M.C.**-knop ingedrukt om de weergegeven apparaatinformatie te schakelen tussen het Bluetooth-apparaatadres en de apparaatnaam.
Als u een Bluetooth-verbinding maakt vanaf het toestel, gaat u verder met stap 7.
- 6 Selecteer de apparaatnaam op het display van het apparaat.**
- 7 Controleer of hetzelfde getal van 6 cijfers op het apparaat en op het apparaat verschijnt.**
- 8 Koppel het toestel en het apparaat met elkaar.**

OPMERKINGEN

- Afhankelijk van het apparaat moet u een pincode invoeren in stap 7. Voer in dat geval [0000] in.

- Er kan slechts één apparaat tegelijk worden gekoppeld/geregistreerd. De informatie van het voordien gekoppelde/geregistreerde apparaat wordt overschreven/verwijderd wanneer een nieuw apparaat bij dit toestel wordt gekoppeld/geregistreerd.
- Ontkoppel een geregistreerd apparaat in het menu [BT CON] wanneer u een nieuw apparaat registreert.

TIP

De Bluetooth-verbinding kan ook tot stand worden gebracht door het toestel te detecteren op het Bluetooth-apparaat. Om dit te doen moet [VISBL] in de Bluetooth-instellingen ingesteld zijn op [ON]. Voor meer informatie over de bediening van een Bluetooth-apparaat raadpleegt u de bedieningsinstructies bij het Bluetooth-apparaat.

Bluetooth-instellingen

- 1 Druk op  om het telefoonmenu weer te geven.
- 2 Draai aan de **M.C.**-knop om [BT SETUP] te selecteren, en druk vervolgens op de knop om te bevestigen.

| Menu-item | Beschrijving |
|------------------------------|---|
| BT CON [ON], [OFF] | Geef de gekoppelde Bluetooth-apparaten weer. "*" verschijnt bij de apparaatnaam wanneer de Bluetooth-verbinding tot stand is gebracht. |
| ADD DEV | Registreer een nieuw apparaat. |
| A CON [ON], [OFF] | Selecteer [ON] om automatisch een Bluetooth-apparaat te verbinden. |
| VISBL [ON], [OFF] | Selecteer [ON] zodat een Bluetooth-apparaat het toestel kan detecteren. |
| PIN CODE | De PIN-code wijzigen. <ol style="list-style-type: none"> 1 Druk op de M.C.-knop om de instelmodus weer te geven. 2 Draai de M.C.-knop om een cijfer te selecteren. 3 Druk op de M.C.-knop om de cursor naar de volgende positie te brengen. 4 Nadat u de PIN-code heeft ingevoerd, houdt u de M.C.-knop ingedrukt. |
| DEV. INFO | Schakel de apparaatinformatie op het display tussen de apparaatnaam en het Bluetooth-apparaatadres. |

Bluetooth-telefoon

Breng eerst een Bluetooth-verbinding tot stand met de Bluetooth-telefoon (pagina 12).

Belangrijk

- Als u het toestel in stand-by laat staan om uw telefoon via Bluetooth te verbinden terwijl de motor niet draait, kan de accu leegraken.
- Parkeer uw wagen op een veilige plaats en zet de parkeerrem aan voor u de bediening uitvoert.

Om een telefoongesprek vanuit het telefoonboek tot stand te brengen

- 1 Druk op  om het telefoonmenu weer te geven.
Er verschijnt eerst een telefoonnaam en vervolgens een telefoonmenu.
- 2 Draai aan de **M.C.**-knop om [PHN BOOK] te selecteren, en druk vervolgens op de knop om te bevestigen.
- 3 Draai de **M.C.**-knop om [SRCH :TOP] of [SRCH :A] tot [SRCH :Z] te selecteren en druk vervolgens op de knop om te bevestigen.
- 4 Draai de **M.C.**-knop om een naam te selecteren, druk daarna op de knop om te bevestigen.
- 5 Draai de **M.C.**-knop om een telefoonnummer te selecteren, druk daarna op de knop om te bevestigen.
Het telefoongesprek begint.



Om een telefoongesprek vanuit de lijst met oproepen tot stand te brengen

- 1 Druk op  om het telefoonmenu weer te geven.
Er verschijnt eerst een telefoonnaam en vervolgens een telefoonmenu.
- 2 Draai aan de **M.C.**-knop om [RECENTS] te selecteren, en druk vervolgens op de knop om te bevestigen.
- 3 Draai aan de **M.C.**-knop om [MISSED], [DIALLED] of [RECEIVED] te selecteren en druk vervolgens op de knop om te bevestigen.
- 4 Draai de **M.C.**-knop om een naam of telefoonnummer te selecteren, druk daarna op de knop om te bevestigen.
Het telefoongesprek begint.

Een binnenkomende oproep beantwoorden

- 1 Druk op om het even welke knop wanneer er een oproep binnenkomt.

Basisbedieningen

| Actie | Bediening |
|--|---|
| Een oproep beëindigen | Druk op  . |
| Een binnenkomende oproep weigeren | Houd  ingedrukt wanneer er een oproep binnenkomt. |
| Tussen de huidige beller en een beller in wacht schakelen | Druk op de M.C. -knop. |
| Een beller in wacht annuleren | Houd  ingedrukt. |
| Het stemvolume van de beller aanpassen (als de privémodus ingeschakeld is, is deze functie niet beschikbaar) | Draai tijdens het gesprek aan de M.C. -knop. |
| De privémodus in- of uitschakelen | Druk tijdens het gesprek op BAND/DIMMER/  . |

Telefoonmenu

1 Druk op  om het telefoonmenu weer te geven.

| Menu-item | Beschrijving |
|-----------------|--|
| RECENTS | De lijst met gemiste oproepen weergeven. |
| [MISSED] | |
| [DIALLED] | De lijst met gevormde nummers weergeven. |
| [RECEIVED] | De lijst met ontvangen oproepen weergeven. |
| PHN BOOK | Geef de contacten weer. |
| ANSR | Selecteer [ON] om een binnenkomende oproep automatisch te beantwoorden. |
| [ON], [OFF] | |
| RING | Selecteer [ON] als de beltoon niet uit de luidsprekers van de wagen komt. Afhankelijk van de aangesloten telefoon werkt deze functie mogelijk niet. |
| [ON], [OFF] | |
| SYNC | Selecteer [ON] om de contacten in het telefoonboek van dit toestel te synchroniseren met de contacten in uw telefoon wanneer de telefoon verbonden is. |
| [ON], [OFF] | |
| | OPMERKING |
| | Bevestig de Bluetooth-instelling op uw telefoon als de contacten op uw telefoon niet op het toestel kunnen worden weergegeven hoewel [ON] is geselecteerd. |

| Menu-item | Beschrijving |
|-----------------|--|
| BT SETUP | U kunt diverse instellingen aanpassen voor Bluetooth-verbindingen. Raadpleeg pagina 13 voor meer informatie over Bluetooth-instellingen. |

Bluetooth-audio

Belangrijk

- Afhankelijk van de aangesloten Bluetooth-audiospeler is de functionaliteit tot een van de volgende twee niveaus beperkt:
 - A2DP (Advanced Audio Distribution Profile); hiermee kunt u muziek op de audiospeler alleen afspelen.
 - AVRCP (Audio/Video Remote Control Profile); hiermee kunt u muziek afspelen, pauzeren, songs selecteren enz.
- Het geluid van de Bluetooth-audiospeler wordt gedempt wanneer u de telefoon gebruikt.
- Als de Bluetooth-audiospeler in gebruik is, kan niet automatisch verbinding worden gemaakt met een Bluetooth-telefoon.
- Afhankelijk van het aangesloten type Bluetooth-audiospeler kunnen sommige bedienings- of informatiefuncties niet beschikbaar zijn.

1 Breng een Bluetooth-verbinding tot stand met de Bluetooth-audiospeler.

2 Druk op **SRC/OFF** om **[BT AUDIO]** als bron te selecteren.
Het afspelen geschiedt automatisch.

Basisbedieningen

U kunt diverse instellingen uitvoeren in de **FUNCTION**-instellingen (pagina 17).

| Actie | Bediening |
|-----------------------------------|--|
| Snel vooruit- of achteruitspoelen | Houd  of  ingedrukt. |
| Een track selecteren | Druk op  of  . |
| Weergave herhalen* | Druk op 6 /  . |
| Willekeurige weergave* | Druk op 5 /  . |
| Het afspelen pauzeren/hervatten | Druk op 4 /  . |
| Een bestand in een lijst zoeken* | <ol style="list-style-type: none"> Druk op  om een lijst weer te geven. Draai aan de M.C.-knop om de naam van de gewenste map te selecteren en druk erop om te bevestigen. Draai de M.C.-knop om het gewenste bestand te selecteren, druk daarna op de knop om te bevestigen. De weergave start. |

* Afhankelijk van het verbonden apparaat zijn deze handelingen mogelijk niet beschikbaar.

Instellingen

U kunt diverse instellingen aanpassen in het hoofdmenu.

- 1 Druk op de **M.C.**-knop om het hoofdmenu weer te geven.
- 2 Draai vervolgens aan de **M.C.**-knop om een van de volgende categorieën te selecteren, druk daarna op de knop om te bevestigen.
 - FUNCTION-instellingen (pagina 17)
 - AUDIO-instellingen (pagina 19)
 - SYSTEM-instellingen (pagina 19)
- 3 Draai de **M.C.**-knop om de opties te selecteren, druk daarna op de knop om te bevestigen.

OPMERKING

De met Bluetooth verwante menu-items in de volgende tabellen zijn alleen beschikbaar voor MVH-330DAB.

FUNCTION-instellingen

De menu-items zijn afhankelijk van de bron.

| Menu-item | Beschrijving |
|---|--|
| S FOL <input type="button" value="DAB"/> [ON], [OFF] | Zoek naar een ander ensemble dat dezelfde servicecomponent/hetzelfde station met een betere ontvangst ondersteunt. Als er geen alternatieve servicecomponent/alternatief station kan worden gevonden of als de ontvangst zwak blijft, schakelt het toestel automatisch naar een identieke FM-uitzending. |
| S LNK*1*2 <input type="button" value="DAB"/> [ON], [OFF] | Als de ontvangst van de servicecomponent/het station te slecht wordt, schakelt het toestel automatisch over naar een station met een soortgelijke uitzending. |
| PTY <input type="button" value="DAB"/> [NEWS/INF], [POPULAR], [CLASSICS], [OTHERS] | Toont de servicelijst waarin de informatie van het geselecteerde programmatype is opgenomen. |

| Menu-item | Beschrijving |
|---|--|
| ENSEMBLE <input type="button" value="DAB"/> | Toont de lijst met relevante ensembles. |
| BSM <input type="button" value="RADIO"/> | Sla de zes sterkste zenders automatisch op onder de cijfertoetsen (1/ \wedge tot 6/ \rightarrow). |
| LOCAL <input type="button" value="RADIO"/> | |
| FM: [OFF], [LV1], [LV2], [LV3], [LV4] AM: [OFF], [LV1], [LV2] | Beperk de zenders automatisch volgens de signaalsterkte. |
| TA SET <input type="button" value="DAB"/> <input type="button" value="RADIO"/> | |
| [DAB+RDS] | Ontvang huidige verkeersberichten voor DAB en RDS (DAB heeft voorrang) indien beschikbaar. |
| [RDS ONLY] | Ontvang huidige verkeersberichten alleen voor RDS indien beschikbaar. |
| [TA OFF] | Schakelt deze functie uit. |
| AF <input type="button" value="RADIO"/> | |
| [ON], [OFF] | Laat het toestel opnieuw afstemmen op een andere frequentie van dezelfde zender. (Alleen beschikbaar wanneer FM-band is geselecteerd.) |
| NEWS <input type="button" value="RADIO"/> | |
| [ON], [OFF] | Onderbreek de momenteel geselecteerde bron met nieuwsberichten. (Alleen beschikbaar wanneer FM-band is geselecteerd.) |
| SEEK <input type="button" value="RADIO"/> | |
| [MAN], [PCH] | Wijs de knoppen \lll of \ggg toe om zenders een voor een te zoeken (handmatige afstemming) of selecteer een zender uit de voorgeprogrammeerde kanalen. |
| PLAY <input type="button" value="BT AUDIO"/> | Start de weergave. |
| STOP <input type="button" value="BT AUDIO"/> | Stop de weergave. |

*1 Alleen beschikbaar in gebieden waar de functie [S LNK] wordt ondersteund.

*2 Niet beschikbaar als de functie [S FOL] is uitgeschakeld.

AUDIO-instellingen

| Menu-item | Beschrijving |
|---------------------|--|
| FADER*1 | Pas de balans aan tussen de voor- en achterluidspreker. |
| BALANCE | Pas de balans aan tussen de linker en rechter luidspreker. |
| BASS&TRE | Selecteer de instelling voor lage en hoge tonen. [FLAT], [CUSTOM], [EQ : 1], [EQ : 2], [EQ : 3] Selecteer lage of hoge tonen en het niveau om het geluid aan te passen. Toonregeling: [BASS], [TRE] Equalizerniveau: [+6] tot [-6] |
| LOUD | Compenseer voor een helder geluid bij laag volume. [ON], [OFF] |
| SLA | Pas het volume aan voor elke bron behalve RADIO. [+2] tot [-1] |

SYSTEM-instellingen

U kunt deze menu's ook oproepen door de **M.C.**-knop te draaien wanneer het toestel uitgeschakeld is.

| Menu-item | Beschrijving |
|--------------|---|
| LANG | Selecteer de weer te geven taal. [ENG](Engels), [FRA](Frans), [DEU](Duits) |
| CLOCK | Stel de klok in (pagina 6). |
| 12/24 | Selecteer de tijdsnotatie. [12H], [24H] |

| Menu-item | Beschrijving |
|------------------------------------|--|
| AUX [ON], [OFF] | Stel in op [ON] wanneer een hulpparaat wordt gebruikt dat verbonden is met het toestel. |
| BT-A [ON], [OFF] | Stel in op [ON] wanneer de Bluetooth-audiospeler wordt gebruikt die verbonden is met het toestel. |
| BT CLEAR [YES], [CANCEL] | Wis de Bluetooth-apparaatgegevens (apparaatinformatie, PIN-code) die opgeslagen zijn in het toestel. [CLEARED] verschijnt wanneer gegevens met succes werden verwijderd. |
| BT VER | Toont de systeemversie van de Bluetooth-module. |
| USB A [ON], [OFF] | Selecteer [ON] om automatisch over te schakelen naar de bron [USB] wanneer er een USB-apparaat/Android verbonden wordt met het toestel. Selecteer [OFF] wanneer een USB-apparaat/Android alleen aangesloten wordt om opgeladen te worden. |
| SCRL [ONE], [YES], [NO] | Selecteer de instelling voor het automatisch rollen van tekstinformatie. [ONE] om tekstinformatie slechts één keer te rollen. |

Aanvullende informatie

Problemen verhelpen

Het display keert automatisch terug naar het gewone display.

- U hebt gedurende ongeveer 30 seconden geen handeling uitgevoerd.
 - Voer een handeling uit.

Het bereik voor weergave herhalen wordt onverwacht gewijzigd.

- Afhankelijk van het bereik voor weergave herhalen kan het geselecteerde bereik gewijzigd worden wanneer u een andere map of een ander fragment selecteert of vooruit of achteruit spoelt.
 - Selecteer het gewenste bereik voor weergave herhalen opnieuw.

Een onderliggende map wordt niet afgespeeld.

- Onderliggende mappen worden niet afgespeeld wanneer [FLD] (map herhalen) is geselecteerd.
 - Selecteer een ander bereik voor weergave herhalen.

Het geluid is onderbroken.

- U gebruikt een apparaat, zoals een mobiele telefoon, die hoorbare storingen veroorzaakt.
 - Plaats elektrische apparaten die de storing kunnen veroorzaken, verder weg van het toestel.

Het geluidssignaal van de Bluetooth-geluidsbron wordt niet weergegeven.

- Er wordt op hetzelfde moment getelefoneerd met een via Bluetooth aangesloten mobiele telefoon.

- Het geluidssignaal wordt weergegeven nadat het gesprek beëindigd is.

- Er wordt op hetzelfde moment een via Bluetooth aangesloten mobiele telefoon gebruikt.

- Gebruik de mobiele telefoon niet op hetzelfde moment.

- De verbinding tussen het toestel en de mobiele telefoon wordt niet correct tot stand gebracht nadat werd getelefoneerd met een via Bluetooth aangesloten mobiele telefoon.

- Breng opnieuw een Bluetooth-verbinding tot stand tussen het toestel en de mobiele telefoon.

Foutmeldingen

Algemeen

NO XXXX (bijvoorbeeld NO TITLE)

- Er is geen ingebedde tekstinformatie.
 - Schakel het display om of speel een ander fragment/bestand af.

USB-apparaat

READING

- Soms is er een vertraging tussen het begin van de weergave en wanneer u het geluid begint te horen.
 - Wacht tot het bericht verdwijnt en u het geluid hoort.

NO AUDIO

- Er zijn geen songs.
 - Zet de audiobestanden over naar het USB-apparaat en maak verbinding.
- De inhoud van het USB-apparaat is beveiligd.

- Raadpleeg de instructies bij het USB-apparaat om de beveiliging uit te schakelen.

SKIPPED

- Het aangesloten USB-apparaat bevat bestanden die met DRM zijn beveiligd.
 - Beveiligde bestanden worden overgeslagen.

PROTECT

- Alle bestanden op het aangesloten USB-apparaat zijn beveiligd met DRM.
 - Gebruik een ander USB-apparaat.

N/A USB

- Het aangesloten USB-apparaat wordt niet ondersteund door dit toestel.
 - Gebruik een apparaat dat compatibel is met USB.

HUB ERR

- USB-apparaten die aangesloten zijn via een USB-hub worden niet ondersteund door dit toestel.
 - Sluit het USB-apparaat rechtstreeks aan op dit toestel met behulp van een USB-kabel.

CHECK:USB

- Er is kortsluiting opgetreden in de USB-stekker of de USB-kabel.
 - Controleer of de USB-stekker en de USB-kabel niet ergens ingeklemd of beschadigd zijn.
- Het aangesloten USB-apparaat verbruikt meer stroom dan de maximaal toelaatbare waarde.
 - Ontkoppel het USB-apparaat en gebruik het niet meer. Zet de contactschakelaar op UIT en daarna op ACC of AAN. Sluit alleen compatibele USB-apparaten aan.

ERROR-19

- Communicatiefout.

- Probeer een van de volgende mogelijkheden en keer dan terug naar de USB-bron.
 - Zet de contactschakelaar UIT en weer AAN.
 - Ontkoppel het USB-apparaat.
 - Schakel over naar een andere signaalbron.

ERROR-23

- Het USB-apparaat was niet goed geformatteerd.
 - Formateer het USB-apparaat met FAT12, FAT16 of FAT32.

Bluetooth-apparaat (MVH-330DAB)

ERROR-10

- Fout in de stroomvoorziening van de Bluetooth-module van dit toestel.
 - Zet de contactschakelaar op UIT en daarna op ACC of AAN.

Aanwijzingen voor het gebruik

USB-opslagapparaat

- Het maken van verbindingen via een USB-hub wordt niet ondersteund.
- Maak het USB-apparaat stevig vast voordat u gaat rijden. Zorg dat het USB-apparaat niet op de vloer valt omdat het dan onder het rem- of gaspedaal terecht kan komen.
- Afhankelijk van het USB-apparaat kunnen de volgende problemen voorkomen.
 - De bediening kan verschillend zijn.
 - Het opslagapparaat wordt niet herkend.
 - Bestanden worden niet correct afgespeeld.
 - Het apparaat kan hoorbare interferentie veroorzaken wanneer u naar de radio luistert.

Compatibiliteit met gecomprimeerde audio

- Alleen de eerste 32 tekens van de bestandsnaam (inclusief de extensie) of mapnaam worden weergegeven.
- Een juiste werking van dit toestel is afhankelijk van de toepassing waarmee de WMA-bestanden zijn gecodeerd.
- Er kan een beetje vertraging optreden bij het beginnen met afspelen van audiobestanden met beeldgegevens of audiobestanden op een USB-apparaat met een uitgebreide mappenstructuur.

LET OP

- Pioneer garandeert geen compatibiliteit met alle USB-opslagapparaten en kan niet verantwoordelijk worden gesteld voor eventueel gegevensverlies op mediaspelers, smartphones of andere apparaten tijdens het gebruik van dit product.
- Laat een USB-opslagapparaat niet achter op een plaats waar de temperatuur hoog kan oplopen.

WMA-bestanden

| | |
|--|--|
| Bestandsextensie | .wma |
| Bitsnelheid | 48 kbps tot 320 kbps (CBR), 48 kbps tot 384 kbps (VBR) |
| Bemonsteringsfrequentie | 32 kHz, 44,1 kHz, 48 kHz |
| Windows Media™ Audio Professional, Lossless, Voice/DRM Stream/Stream met video | Niet compatibel |

MP3-bestanden

| | |
|---------------------------------|--|
| Bestandsextensie | .mp3 |
| Bitsnelheid | CBR (8 kbps tot 320 kbps)/VBR |
| Bemonsteringsfrequentie | 16 kHz tot 48 kHz (32 kHz, 44,1 kHz, 48 kHz voor de beste kwaliteit) |
| Compatibele ID3-tag-versie | 2.2, 2.3, 2.4 |
| M3u-afspeellijst | Niet compatibel |
| MP3i (MP3 interactive), mp3 PRO | Niet compatibel |

WAV-bestanden

| | |
|-------------------------|--------------------------|
| Bestandsextensie | .wav |
| Kwantisatiebits | 8 en 16 (LPCM) |
| Bemonsteringsfrequentie | 16 kHz tot 48 kHz (LPCM) |

FLAC-bestanden

- FLAC-bestanden kunnen, afhankelijk van de codeerinrichting, mogelijk niet worden afgespeeld.

| | |
|-------------------------|--|
| Bestandsextensie | .flac |
| Bemonsteringsfrequentie | 8 / 11,025 / 12 / 16 / 22,05 / 24 / 32 / 44,1 / 48 kHz |
| Kwantisatiebitsnelheid | 16 bits |

| | |
|-------------|-------------|
| Kanaalmodus | 1/2 kanalen |
|-------------|-------------|

USB-apparaat

- Er kan een beetje vertraging optreden bij het beginnen met afspelen van audiobestanden op een USB-opslagapparaat met een uitgebreide mappenstructuur.

| | |
|---|---|
| Hiërarchie af speelbare mappen | Tot acht niveaus (voor praktisch gebruik kunt u beter niet meer dan twee niveaus gebruiken) |
| Afspeelbare mappen | Maximaal 500 |
| Afspeelbare bestanden | Maximaal 15 000 |
| Afspelen van auteursrechtelijk beschermde bestanden | Niet compatibel |
| Gepartitioneerd USB-apparaat | Alleen de eerste partitie kan worden afgespeeld. |

Volgorde van audiobestanden

De gebruiker kan met dit toestel geen mapnummers toewijzen of de afspelvolgorde wijzigen. De volgorde van de audiobestanden is afhankelijk van het aangesloten apparaat. Merk op dat verborgen bestanden op een USB-apparaat niet kunnen worden weergegeven.

Voorbeeld van een boomstructuur

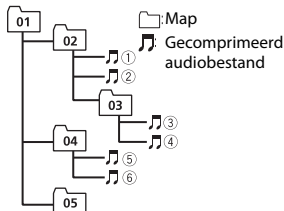

Level 1 Level 2 Level 3 Level 4

01 tot 05: Mapnummer

① tot ⑥: Afspeelvolgorde

Copyright en handelsmerken

WMA

Windows Media is een gedeponeerde handelsmerk of een handelsmerk van Microsoft Corporation in de Verenigde Staten en/of in andere landen. Dit product bevat technologie die het eigendom is van Microsoft Corporation en die niet gebruikt of gedistribueerd mag worden zonder toestemming van Microsoft Licensing, Inc.

FLAC

Copyright © 2000-2009 Josh Coalson
Copyright © 2011-2013 Xiph.Org Foundation

Verspreiding en gebruik in bron- en binaire vorm, met of zonder wijziging, is toegestaan mits aan de volgende voorwaarden is voldaan:

- Elke verspreiding van broncode moet de hierboven vermelde auteursrechtelijke mededeling omvatten, alsook deze lijst met voorwaarden en de volgende disclaimer.
- Verspreidingen in binaire vorm moeten de hierboven vermelde

auteursrechtelijke mededeling, alsook deze lijst met voorwaarden en de volgende disclaimer opnemen in de documentatie en/of andere materialen die bij de verspreiding worden geleverd.

- De naam van Xiph.org Foundation noch de naam van zijn bijdragers mogen worden gebruikt om producten die van deze software afgeleid zijn, te onderschrijven of te promoten zonder specifieke, voorafgaande en schriftelijke toestemming.

DEZE SOFTWARE WORDT DOOR DE HOUDERS VAN HET AUTEURSRECHT EN DOOR DE BIJDRAGERS "ZONDER MEER" GELEVERD, EN ER WORDT GEEN ENKELE UITDRUKKELIJKE OF IMPLICIETE GARANTIE VERLEEND, INCLUSIEF MAAR NIET BEPERKT TOT IMPLICIETE GARANTIES VAN VERKOOPBAARHEID EN GESCHIKTHEID VOOR EEN BEPAALD DOEL. IN GEEN GEVAL KUNNEN DE STICHTING OF HAAR BIJDRAGERS AANSPRAKELIJK WORDEN GESTELD VOOR DIRECTE, INDIRECTE, INCIDENTELE, SPECIALE, EXEMPLARISCHE OF GEVOLGSCHADE (INCLUSIEF MAAR NIET BEPERKT TOT AANKOOP VAN VERVANGGOEDEREN OF -DIENSTEN; VERLIES VAN GEBRUIK, GEGEVENS OF WINST; OF BEDRIJFSONDERBREKING) ONGEACHT DE MANIER WAAROP DEZE WERD VEROORZAAKT EN ONGEACHT ELKE AANSPRAKELIJKHEIDSTHEORIE, ZOWEL IN CONTRACT, STRIKTE AANSPRAKELIJKHEID OF TORT (INCLUSIEF VERWAARLOZING OF ANDERSZINS) OP ENIGERLEI WIJZE RESULTEREND UIT HET GEBRUIK VAN DEZE SOFTWARE, ZELFS INDIEN DE MOGELIJKHEID VAN DEZE SCHADE WERD GEMELD.

Android

Android is een handelsmerk van Google LLC.

Technische gegevens

Algemeen

Spanningsbron:
14,4 V gelijkstroom (10,8 V tot 15,1 V toelaatbaar)

Aardingsysteem: negatief

Maximaal stroomverbruik:
10,0 A

Afmetingen (B × H × D):
DIN
Chassis: 178 mm × 50 mm × 97 mm
Vorkant: 188 mm × 58 mm × 17 mm
D
Chassis: 178 mm × 50 mm × 97 mm
Vorkant: 170 mm × 46 mm × 17 mm

Gewicht: 0,6 kg (MVH-330DAB)
Gewicht: 0,5 kg (MVH-130DAB)

Audio

Maximaal uitgangsvermogen:
50 W × 4 ch/4 Ω

Doorlopend uitgangsvermogen:
20 W × 4 (50 Hz tot 15 000 Hz, 5 % THD, 4 Ω belasting, beide kanalen)

Belastingimpedantie:
4 Ω (4 Ω tot 8 Ω toegestaan)

Preout maximaal uitgangsniveau: 1,5 V

Contouren loudness:
+ 8 dB (100 Hz), -1dB (10 kHz)
(volume: 28)

Toonregeling (lage en hoge tonen)
Frequentie: 100 Hz (lage tonen) / 10 kHz (hoge tonen)
Bereik equalizer: ±12 dB (in stappen van ± 2 dB)

USB

USB-standaardspecificatie:
USB 2.0 volledige snelheid

Maximaal stroomverbruik: 0,5 A

USB-protocol:
MSC (Mass Storage Class)
AOA (Android Open Accessory) 2.0

Bestandsysteem: FAT12, FAT16, FAT32

MP3-decodeerformaat:
MPEG-1 & 2 Audio Layer 3

WMA-decodeerformaat:
Versie 7, 8, 9 (2-kanaalsaudio)
(Windows Media Player)

FLAC-decodeerformaat:
v1.2.1 (Free Lossless Audio Codec)

WAV-signaalformaat:
Lineaire PCM

AVRCP (Audio/Video Remote Control
Profile) 1.5

OPMERKING

Technische gegevens en ontwerp kunnen
zonder voorafgaande kennisgeving
worden gewijzigd.

FM-tuner

Frequentiebereik: 87,5 MHz tot 108,0 MHz

Bruikbare gevoeligheid: 11 dBf (1,0 μ V/
75 Ω , mono, S/R: 30 dB)

Verhouding signaal tot ruis: 65 dB (IEC-A
netwerk)

AM-tuner

Frequentiebereik: 531 kHz tot 1 602 kHz

Bruikbare gevoeligheid: 25 μ V (S/R: 20 dB)

Signaal-/ruisverhouding:
58 dB (IEC-A netwerk)

DAB-tuner

Frequentiebereik (band III): 174,928 MHz
tot 239,200 MHz (5 A tot 13 F)

Bruikbare gevoeligheid (band III): -100
dBm

Signaal-ruisverhouding: 65 dB

Bluetooth

(MVH-330DAB)

Versie: Bluetooth 4.2 + EDR gecertificeerd

Uitgangsvermogen:
+4 dBm maximaal (vermogensklasse
2)

Frequentieband(en):
2 400 MHz tot 2 483,5 MHz

Bluetooth-profielen:
GAP (Generic Access Profile)
SDAP (Service Discovery Application
Profile)
HFP (Hands Free Profile) 1.6
PBAP (Phone Book Access Profile)
A2DP (Advanced Audio Distribution
Profile)

<https://www.pioneer-car.eu/eur/>

Visit www.pioneer-car.eu/uk/ (or www.pioneer-car.eu/eur/) to register your product.

Visitez www.pioneer-car.eu/fr/fr/ (ou www.pioneer-car.eu/eur/) pour enregistrer votre appareil.
Si prega di visitare il sito www.pioneer-car.eu/it/it/ (o www.pioneer-car.eu/eur/) per registrare il prodotto.

Visite www.pioneer-car.eu/es/es/ (o www.pioneer-car.eu/eur/) para registrar su producto.

Zum Registrieren Ihres Produktes besuchen Sie bitte www.pioneer-car.eu/de/de/ (oder www.pioneer-car.eu/eur/).

Bezoek www.pioneer-car.eu/nl/nl/ (of www.pioneer-car.eu/eur/) om uw product te registreren.

Pioneer CarStereo-Pass

Bitte bei Kauf sofort ausfüllen.

Please fill out immediately after purchase.

Eingravierte 14-stellige Serien-Nummer:

Engraved 14-digit serial number:

| | | | | | | | | | | | | | |
|---|---|--|--|--|--|--|--|--|--|--|--|--|--|
| P | I | | | | | | | | | | | | |
|---|---|--|--|--|--|--|--|--|--|--|--|--|--|

Kaufdatum:

Date of purchase:

| | | | | | |
|--|--|--|--|--|--|
| | | | | | |
|--|--|--|--|--|--|

Händler-Stempel

Dealer's stamp

Le Pioneer CarStereo-Pass est utilisable seulement en Allemagne.

PIONEER CORPORATION

28-8, Honkomagoma 2-chome, Bunkyo-ku,
Tokyo 113-0021, Japan

Корпорация Пайонир

28-8, Хонкомагома 2-чоме, Бункё-ку,
Токио 113-0021, Япония

Импортер ООО "ПИОНЕР РУС"

105064, Россия, г. Москва, Нижний Сусальный переулоч,
дом 5, строение 19
Тел.: +7(495) 956-89-01

PIONEER EUROPE NV

Haven 1087, Keetberglaan 1, B-9120 Melsele, Belgium/Belgique
TEL: +32 (0)3 570 05 11

Salamanca, Wellington Street, Slough, SL1 1YP, UK
TEL: +44 (0)208 836 3500

PIONEER ELECTRONICS (USA) INC.

P.O. Box 1540, Long Beach, California 90801-1540, U.S.A.
TEL: (800) 421-1404

PIONEER ELECTRONICS ASIACENTRE PTE. LTD.

2 Jalan Kilang Barat, #07-01, Singapore 159346
TEL: 65-6378-7888

PIONEER ELECTRONICS AUSTRALIA PTY. LTD.

5 Arco Lane, Heatherton, Victoria, 3202 Australia
TEL: (03) 9586-6300

PIONEER ELECTRONICS DE MÉXICO S.A. DE C.V.

Bldv. Manuel Ávila Camacho 138, 10 piso
Col.Lomas de Chapultepec, México, D.F. 11000
Tel: 52-55-9178-4270, Fax: 52-55-5202-3714

先鋒股份有限公司

台北市內湖區瑞光路407號8樓

電話：886-(0)2-2657-3588

先鋒電子(香港)有限公司

香港九龍長沙灣道909號5樓

電話：852-2848-6488

© 2021 PIONEER CORPORATION

<OPM_MVHS130DABEW_6L_A> EW