

VOLTCRAFT[®]

- Ⓓ **Bedienungsanleitung
CO2-Messgerät**
Best.-Nr. 2383436 Seite 2 - 21
- ⒼⒷ **Operating Instructions
CO2 measuring device**
Item No. 2383436 Page 22 - 41
- Ⓕ **Notice d'emploi
Appareil de mesure de
CO2**
N° de commande 2383436 Page 42 - 61
- ⒼⒶ **Gebruiksaanwijzing
CO2-meetapparaat**
Bestelnr. 2383436 Pagina 62 - 81



	Seite
1. Einführung	3
2. Symbol-Erklärung	4
3. Bestimmungsgemäße Verwendung	5
4. Lieferumfang	6
5. Ausstattung und Funktionen.....	6
6. Sicherheitshinweise.....	7
a) Allgemein	7
7. Bedienelemente und Komponenten	9
8. Bedienung	10
a) Aufstellung des Ständers	10
b) Allgemeine Einrichtung und Einstellungen.....	11
c) LC-Display.....	12
d) Trendanzeige	13
e) Max/Min.....	14
f) Hauptmenü-Funktionen.....	14
g) Referenz der Einstellungen.....	18
9. Pflege und Reinigung	19
10. Entsorgung	19
11. Technische Daten.....	20

1. Einführung

Sehr geehrte Kundin, sehr geehrter Kunde,
wir bedanken uns für den Kauf dieses Produkts.

Dieses Produkt erfüllt die gesetzlichen nationalen und europäischen Anforderungen.

Um diesen Zustand zu erhalten und einen sicheren Betrieb zu gewährleisten, müssen Sie als Anwender diese Bedienungsanleitung beachten!



Diese Bedienungsanleitung gehört zu diesem Produkt. Sie enthält wichtige Hinweise zur Inbetriebnahme und Handhabung. Daran sollten Sie auch denken, wenn Sie dieses Produkt an Dritte weitergeben. Heben Sie deshalb diese Bedienungsanleitung zum Nachlesen auf!

Bei technischen Fragen wenden Sie sich bitte an:

Deutschland: www.conrad.de

Österreich: www.conrad.at

Schweiz: www.conrad.ch

2. Symbol-Erklärung



Das Symbol mit dem Blitz im Dreieck weist auf Gefahren für Ihre Gesundheit hin, z. B. Stromschlag.



Das Symbol mit dem Ausrufezeichen im Dreieck weist auf wichtige Informationen in dieser Bedienungsanleitung hin. Lesen Sie diese Informationen immer aufmerksam.



Das Pfeilsymbol weist auf besondere Informationen und Empfehlungen zur Bedienung hin.

3. Bestimmungsgemäße Verwendung

Dieses CO₂-Überwachungsgerät verfügt über eine LED-Anzeige, bietet einen sichtbaren und hörbaren CO₂-Warnalarm und misst außerdem Temperatur und Luftfeuchtigkeit.

Das Produkt ist ausschließlich für den Innengebrauch bestimmt. Verwenden Sie es daher nicht im Freien. Der Kontakt mit Feuchtigkeit, z. B. im Badezimmer, ist unbedingt zu vermeiden.

Aus Sicherheits- und Zulassungsgründen dürfen Sie das Produkt nicht umbauen und/oder verändern. Sollten Sie das Produkt für andere als die zuvor beschriebenen Zwecke verwenden, kann das Produkt beschädigt werden. Eine unsachgemäße Verwendung kann außerdem zu Gefahren wie Kurzschlüssen, Bränden oder elektrischen Schlägen führen. Lesen Sie sich die Bedienungsanleitung sorgfältig durch und bewahren Sie sie sicher auf. Reichen Sie das Produkt nur zusammen mit der Bedienungsanleitung an Dritte weiter.

Alle enthaltenen Firmennamen und Produktbezeichnungen sind Warenzeichen der jeweiligen Inhaber. Alle Rechte vorbehalten.

4. Lieferumfang

- CO2-Monitor
- Ständer
- USB C-Kabel
- Bedienungsanleitung

Aktuelle Bedienungsanleitungen

Laden Sie aktuelle Bedienungsanleitungen über den Link www.conrad.com/downloads herunter oder scannen Sie den abgebildeten QR-Code. Befolgen Sie die Anweisungen auf der Webseite.



5. Ausstattung und Funktionen

- Große Displayanzeige
- Bedienung mit Touchtasten
- Leicht ablesbar mit 15°-Schräge
- NDIR-Sensor mit geringer Abweichung
- Akustischer und visueller Alarm
- Diagramm mit veränderlichen Zeiteinteilungen
- Überwachung von CO₂, rF (Luftfeuchtigkeit) und Temperatur
- Automatische und manuelle Kalibrierung
- 9. Anzeige der Max/Min-Werte

6. Sicherheitshinweise



Lesen Sie sich die Bedienungsanleitung sorgfältig durch und beachten Sie insbesondere die Sicherheitshinweise. Sollten Sie die in dieser Bedienungsanleitung aufgeführten Sicherheitshinweise und Informationen für einen ordnungsgemäßen Gebrauch nicht beachten, übernehmen wir keine Haftung für daraus resultierende Personen- oder Sachschäden. Darüber hinaus erlischt in solchen Fällen die Gewährleistung/Garantie.

a) Allgemein

- Das Produkt ist kein Spielzeug. Halten Sie es von Kindern und Haustieren fern.
- Lassen Sie das Verpackungsmaterial nicht achtlos liegen. Dieses könnte andernfalls für Kinder zu einem gefährlichen Spielzeug werden.
- Schützen Sie das Produkt vor extremen Temperaturen, direkter Sonneneinstrahlung, starken Erschütterungen, hoher Feuchtigkeit, Nässe, brennbaren Gasen, Dämpfen und Lösungsmitteln.
- Setzen Sie das Produkt keiner mechanischen Beanspruchung aus.



- Sollte kein sicherer Betrieb mehr möglich sein, nehmen Sie das Produkt außer Betrieb und schützen Sie es vor unbeabsichtigter Verwendung. Der sichere Betrieb ist nicht mehr gewährleistet, wenn das Produkt
 - sichtbare Schäden aufweist,
 - nicht mehr ordnungsgemäß funktioniert,
 - über einen längeren Zeitraum unter ungünstigen Umgebungsbedingungen gelagert wurde oder
 - erheblichen Transportbelastungen ausgesetzt wurde.
- Gehen Sie stets vorsichtig mit dem Produkt um. Stöße, Schläge oder sogar das Herunterfallen aus geringer Höhe können das Produkt beschädigen.
- Wenden Sie sich an einen Fachmann, sollten Sie Zweifel in Bezug auf die Arbeitsweise, die Sicherheit oder den Anschluss des Geräts haben.
- Lassen Sie Wartungs-, Änderungs- und Reparaturarbeiten ausschließlich von einer Fachkraft bzw. einer zugelassenen Fachwerkstatt ausführen.
- Sollten Sie noch Fragen haben, die in dieser Bedienungsanleitung nicht beantwortet wurden, wenden Sie sich an unseren technischen Kundendienst oder anderes Fachpersonal.

7. Bedienelemente und Komponenten

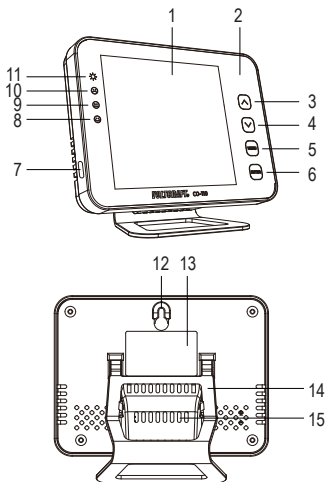

1 LCD

2 Frontblende

3 Taste ▲

4 Taste ▼

5 Taste MENU

6 Taste ENTER

7 USB-Anschluss

8 Low-Pegel

9 Moderate-Pegel

10 High-Pegel

11 Netzanzeige

12 Bohrung für Schrauben

13 Etikett

14 Ablageständer

15 Halterung für Sensoren

8. Bedienung

a) Aufstellung des Ständers



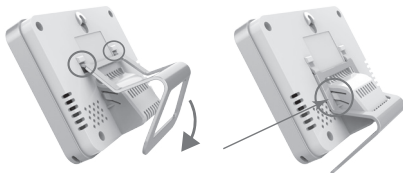









Setzen Sie den Ständer wie abgebildet in die Löcher ein und bewegen Sie ihn vorsichtig nach unten, bis er einrastet.



Achten Sie darauf, dass diese Clips richtig eingesetzt sind.

Drücken Sie die Clips auf beiden Seiten zusammen, um den Ständer zu entfernen.

b) Allgemeine Einrichtung und Einstellungen

- Benutzen Sie das im Lieferumfang enthaltene USB-Kabel, um das Gerät mit einer Stromquelle zu verbinden. Nach dem Anschließen des Geräts blinken die Betriebsanzeige und die 3 LEDs der Reihe nach auf. Danach wird ein Countdown von 30 angezeigt. Nach Ablauf des Countdowns ist das Gerät einsatzbereit.
- Mit den Tasten  und  schalten Sie zwischen der Zeitskala und CO₂/RH/TEMP um. Das Trenddiagramm zeigt die vergangenen Aufzeichnungen für jeden der drei Parameter an.
- Um das Gerät auf die Werkseinstellungen zurückzusetzen, halten Sie die Taste  4 Sekunden lang gedrückt, bis ein Piepton zu hören ist.
- Drücken Sie die Taste , um das Hauptmenü zu öffnen. Um eine Funktion auszuwählen, drücken Sie die Taste  / .
- Im Menüpunkt **PLANT** wechseln Sie zwischen dem Modus Mensch  und dem Modus Pflanze .
- Im Menüpunkt **ADV** ändern Sie die obere/untere Alarmgrenze für Mensch  oder Pflanze .
- Im Menüpunkt **ALARM** wechseln Sie zwischen Alarm  und Stummschaltung .
- Wählen Sie °C/°F, um zwischen den Temperatureinheiten zu wechseln.

c) LC-Display

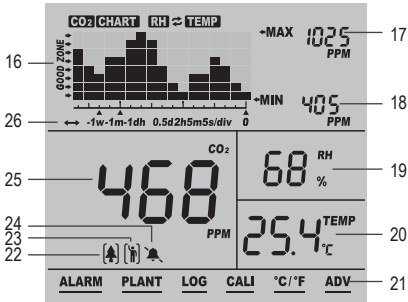

- | | |
|-------------------------|---|
| 16 CO2/rF/TEMP-Diagramm | 23 Menschenmodus |
| 17 Max Diagrammwert | 24 Alarmton Ein/Aus |
| 18 Min. Diagrammwert | 25 CO2-Messwert |
| 19 rF-Anzeige | 26 Zeit pro Teilstrich mit
Angabe des Zeitraums, der
im Diagramm erfasst wird |
| 20 Temperaturmessung | |
| 21 Hauptmenü | |
| 22 Pflanzenmodus | |

d) Trendanzeige

Dieses Diagramm zeigt die vergangenen Messwerte für jeden der drei Parameter (CO₂/RH/TEMP) an. Drücken Sie die Taste , um zwischen den Modi CO₂, TEMP, RH und Cycle (schaltet automatisch zwischen CO₂/TEMP/RH um) zu wechseln.

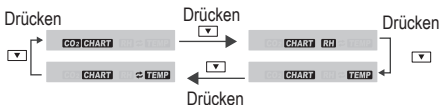
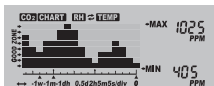

Drücken Sie Taste , um die verfügbaren Zoomstufen für jeden Parameter (Minute/Stunde/Tag/Woche) umzuschalten.

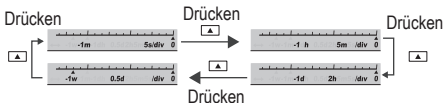

Die verfügbaren Zoom-Stufen für alle Parameter und Teilstrichdauern sind unten aufgeführt.

Zoomstufe (Zeitraum)	Zeit zwischen Teilstrichen
1M (Minute)	5 s/TS
1 h (Stunde)	5 min/TS
1D (Tag)	2 h/TS
1W (Woche)	0,5 T/TS

e) Max/Min

In der rechten oberen Ecke des Displays befinden sich zwei numerische Anzeigen für MAX und MIN. Wenn die Zoomstufe geändert wird, spiegeln die MAX- und MIN-Werte die Maximal- und Minimalwerte des ausgewählten Parameters (CO₂, RH und TEMP) in der Grafik wider.

f) Hauptmenü-Funktionen

Die Hauptmenü-Funktionen von

ALARM PLANT LOG CALI °C/°F ADV

werden

durch Drücken der Taste **[MENU]** aktiviert. Durch Drücken der Tasten **[▼]** / **[ENTER]** wird das Hauptmenü aufgerufen. Der ausgewählte Menüpunkt wird durch einen blinkenden Unterstrich gekennzeichnet.

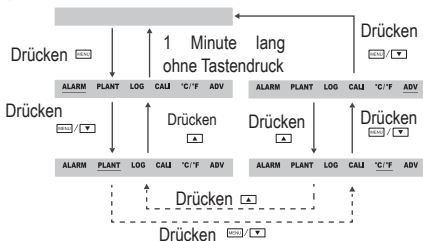

1 ALARM



Wenn 📢 angezeigt wird, ertönt ein akustischer Alarm, wenn der CO₂-Gehalt den voreingestellten CO₂-Alarmwert überschreitet. 📢 zeigt an, dass der Alarm stummgeschaltet ist.

2 PLANT (Pflanze)

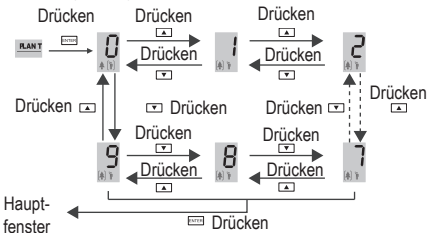

Wählen Sie 0, um in den Modus „Mensch“ zu gelangen (standardmäßig ist 0 auf den Menschenmodus eingestellt und kann nicht geändert werden). Die voreingestellten niedrigen und hohen Alarme sind 800 und 1200 ppm. Bei Bedarf können diese im Menüpunkt „ADV“ geändert werden. Im Pflanzenmodus können Sie für optimale Einstellungen unter verschiedenen Pflanzentypen auswählen, indem Sie mit ▲/▼ von 1 bis 9 durchblättern.

3 LOG

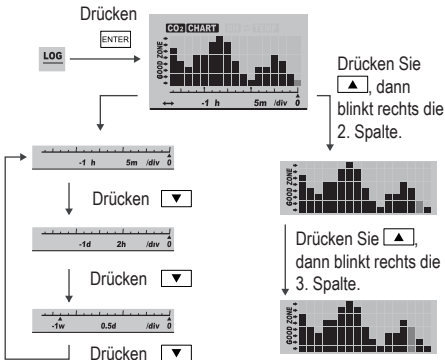

Mit dieser Funktion kann der Benutzer vergangene Aufzeichnungen einsehen.

4 CALI

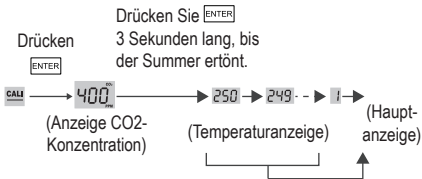

Lassen Sie das Gerät vor der Kalibrierung mindestens 20 Minuten lang bei geöffnetem Fenster oder im Freien mit einer tragbaren Batteriequelle laufen, um eine Atmosphäre mit 400 ppm CO₂ zu erreichen. Warten Sie, bis sich der angezeigte CO₂-Wert stabilisiert, und kalibrieren Sie das Gerät nach obenstehenden Schritten. Warten Sie nach der Kalibrierung 10 Minuten. Dann können Sie es normal verwenden.

5 Einheiten der Temperatur

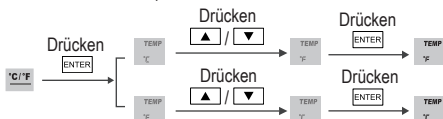

Mit dieser Funktion schalten Sie die Temperaturanzeige zwischen Celsius (°C) und Fahrenheit (°F) um.

6 ADV

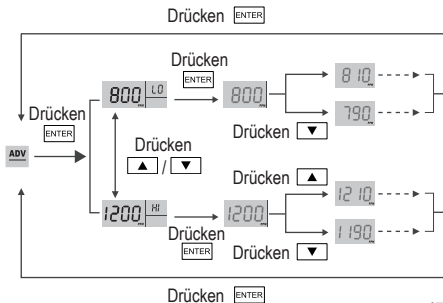

Verwenden Sie diese Funktion, um obere und untere Alarmgrenzen für den Menschenmodus (0) oder den Pflanzenmodus (1) festzulegen. Die oberen und unteren Alarmgrenzen für die Optionen 2-9 des Pflanzenmodus können nicht eingestellt werden.

g) Referenz der Einstellungen

Nr.	Beschreibung	Untere/obere Alarmgrenze	Einstellbar
0	Mensch	800-1200 ppm	Ja
1	Angepasste Pflanze	600-900 ppm	Ja
2	Bohne	600-900 ppm	Nein
3	Chilis	800-1000 ppm	Nein
4	Gurke	1000-1500 ppm	Nein
5	Weintrauben	800-1400 ppm	Nein
6	Orchidee	800-1400 ppm	Nein
7	Kartoffeln	1200-1800 ppm	Nein
8	Erdbeere	800-1200 ppm	Nein
9	Tomate	800-1200 ppm	Nein

9. Pflege und Reinigung



Verwenden Sie keine aggressiven Reinigungsmittel, Alkohol oder andere chemische Lösungsmittel, da diese zu Schäden am Gehäuse und zu Fehlfunktionen des Produkts führen können.

- Trennen Sie das Produkt vor jeder Reinigung von der Stromversorgung.
- Verwenden Sie zum Reinigen des Produkts ein trockenes, faserfreies Tuch.

10. Entsorgung

Produkt



Elektronische Komponenten sind Wertstoffe und gehören nicht in den Hausmüll. Entsorgen Sie das Produkt am Ende seiner Lebensdauer gemäß den geltenden gesetzlichen Bestimmungen.

Sie erfüllen damit die gesetzlichen Verpflichtungen und leisten Ihren Beitrag zum Umweltschutz.

11. Technische Daten

Stromverbrauch.....	160 mA (Spitze) 40 mA (Durchschnitt bei 5,0 V)
Betriebsspannung.....	DC 5 ($\pm 0,25$) V (über USB Type-C-An- schluss)
CO ₂ -Messbereich.....	0-5000 ppm
Auflösung der CO ₂ -Anzeige.....	1 ppm (0-1000), 5 ppm (1000-2000), 10 ppm (>2000)
Temperatenausgleich	$\pm 0,1$ % des Messwerts pro °C oder ± 2 ppm pro bezogen auf 25
Aufwärmzeit.....	< 20 Sekunden
Ansprechzeit.....	<2 Min. für 64 % der Schritt- wechsel oder <4,8 Min. für 90 % der Schrittwechsel
Messung der Temperatur.....	0 °C bis 90 °C Betriebstem- peratur. 0,1 °C Anzeigauflösung

Luftfeuchtemessung	5-95 % Messbereich 1 % Abläsung der Hauptschnittstellenanzeige ±5% Genauigkeit
Betriebs-/Lagerbedingungen	0 °C bis +50 °C (Betrieb) -20 °C bis +60 °C (Lagerung) 0 % bis 95 % rel. Feuchte (nicht kondensierend)
Abmessungen (B x H x T)	120 x 90 x 35,5 mm
Gewicht.....	180 g (mit Ständer) 165 g (ohne Ständer)

	Page
1. Introduction.....	23
2. Explanation of symbols	24
3. Intended use.....	25
4. Delivery content.....	26
5. Features and functions.....	26
6. Safety instructions	27
a) General information.....	27
7. Operating elements	29
8. Operation.....	30
a) Stand installation.....	30
b) General setup and settings	31
c) LCD display.....	32
d) Trend chart display.....	33
e) Max/min.....	34
f) Main menu functions.....	34
g) Settings reference	38
9. Care and cleaning	39
10. Disposal.....	39
11. Technical data	40

1. Introduction

Dear customer,

Thank you for purchasing this product.

This product complies with the statutory national and European requirements.

To maintain this status and to ensure safe operation, you as the user must observe these operating instructions!



These operating instructions are part of this product. They contain important notes on commissioning and handling. Also consider this if you pass on the product to any third party. Therefore, retain these operating instructions for reference!

If there are any technical questions, please contact:

www.conrad.com/contact

2. Explanation of symbols



The symbol with the lightning in the triangle is used if there is a risk to your health, e.g. due to an electric shock.



The symbol with the exclamation mark in the triangle is used to indicate important information in these operating instructions. Always read this information carefully.



The arrow symbol indicates special information and advice on operation.

3. Intended use

This CO2 monitor features an LED display, provides a visible and audible CO2 warning alarm and also measures temperature and humidity.

It is intended for indoor use only. Do not use it outdoors. Contact with moisture, e.g. in bathrooms, must be avoided under all circumstances.

For safety and approval purposes, you must not rebuild and/or modify this product. If you use the product for purposes other than those described above, the product may be damaged. In addition, improper use can result in short circuits, fires, electric shocks or other hazards. Read the instructions carefully and store them in a safe place. Make this product available to third parties only together with its operating instructions.

All company names and product names are trademarks of their respective owners. All rights reserved.

4. Delivery content

- CO2 monitor
- Stand
- Type-C USB cable
- Operating instructions

Up-to-date operating instructions

Download the latest operating instructions at www.conrad.com/downloads or scan the QR code shown. Follow the instructions on the website.



5. Features and functions

- Large display
- Touch button operation
- Easy to read 15° bevel
- Low-drift NDIR sensor
- Audible and visible alarms
- Chart with variable time zoom levels
- CO2, RH (humidity) and temperature monitor
- Auto and manual calibration
- 9. max/min value display

6. Safety instructions



Read the operating instructions carefully and especially observe the safety information. If you do not follow the safety instructions and information on proper handling in this manual, we assume no liability for any resulting personal injury or damage to property. Such cases will invalidate the warranty/guarantee.

a) General information

- The device is not a toy. Keep it out of the reach of children and pets.
- Do not leave packaging material lying around carelessly. This may become dangerous playing material for children.
- Protect the appliance from extreme temperatures, direct sunlight, strong jolts, high humidity, moisture, flammable gases, steam and solvents.
- Do not place the product under any mechanical stress.
- If it is no longer possible to operate the product safely, take it out of operation and protect it from any accidental use. Safe operation can no longer be guaranteed if the product:
 - is visibly damaged,
 - is no longer working properly,



- has been stored for extended periods in poor ambient conditions or
- has been subjected to any serious transport-related stresses.
- Please handle the product carefully. Jolts, impacts or a fall even from a low height can damage the product.
- Consult an expert when in doubt about the operation, safety or connection of the appliance.
- Maintenance, modifications and repairs must only be completed by a technician or an authorised repair centre.
- If you have questions that remain unanswered by these operating instructions, contact our technical support service or other technical personnel.

7. Operating elements

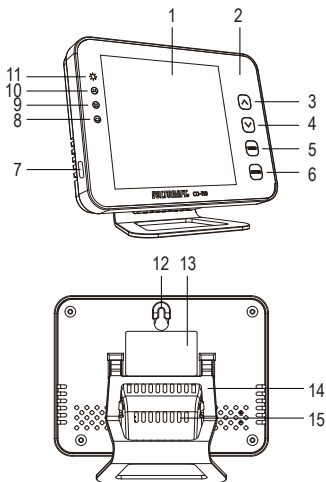

1 LCD

2 Front panel

3 ▲ button

4 ▼ button

5 MENU button

6 ENTER button

7 USB port

8 Low level

- 9 Moderate level
- 10 High level
- 11 Power indicator
- 12 Hole for screws

- 13 Label
- 14 Stand
- 15 Holder for sensors

8. Operation

a) Stand installation



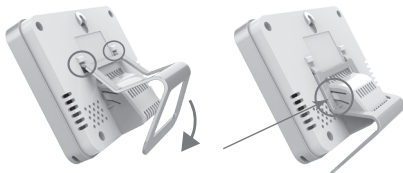









Insert the stand into the holes as pictured and gently move the stand downwards until it clicks into place.



Make sure these clips are correctly inserted.

Pinch the clips on both sides to remove the stand.

b) General setup and settings

- Use the supplied USB cable to connect the device to a power source. When connected, the power indicator and the 3 LEDs will flash one by one. A countdown from 30 will then be displayed, after which the device is ready for use.
- Use the  and  buttons to switch between the timeline and CO2/RH/TEMP. The trend chart displays the historical records for any of the three parameters.
- To restore factory defaults, hold  for 4 seconds until there is an audible beep.
- Press  to open the main menu. To select a function, press the  /  button.
- Select **PLANT** to switch between human  and plant  modes.
- Select **ADV** to change the high/low alarms for human  and plant  modes.
- Select **ALARM** to switch between alarm  and mute .
- Select **°C/°F** to switch between temperature units.

c) LCD display

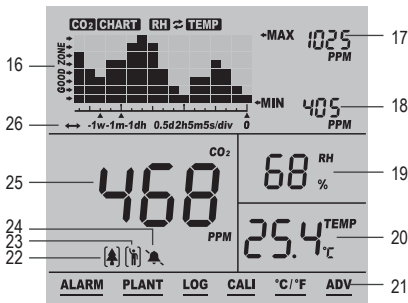

- | | |
|-----------------------------------|--|
| 16 CO ₂ /RH/TEMP chart | 23 Human mode |
| 17 Max chart reading | 24 Audible alarm On/Off |
| 18 Min chart reading | 25 CO ₂ reading |
| 19 RH reading | 26 Time per division,
indicating the period
covered in the chart |
| 20 Temperature reading | |
| 21 Main menu | |
| 22 Plant mode | |

d) Trend chart display

This chart displays the past readings for any of the three parameters (CO₂/RH/TEMP). Press the  key to toggle between CO₂, TEMP, RH and Cycle (automatically cycles through CO₂/TEMP/RH) modes.

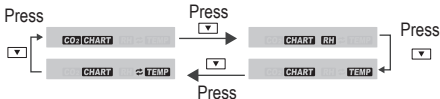
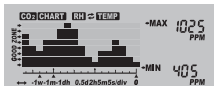

Press  to toggle the available Zoom Levels for each parameter (Minute/Hour/Day/Week).

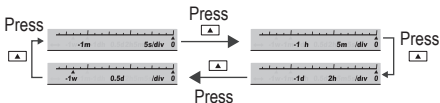

Available Zoom Levels for all parameters and division durations are outlined below.

Zoom Level (period)	Time per Division
1M (minute)	5 sec/div
1H (hour)	5 m/div
1D (day)	2 h/div
1W (week)	0.5 d/div

e) Max/min

The top-right corner of the display features two numerical indicators for MAX and MIN. As the Zoom Level is changed, the MAX and MIN values will reflect the maximum and minimum values on the chart of the selected parameter (CO₂, RH and TEMP).

f) Main menu functions

The main menu functions of

ALARM PLANT LOG CALI °C/°F ADV

can be activated by pressing **MENU**. Pressing **▼** / **ENTER** once will bring up the main menu, with a flashing bar indicating the current function.

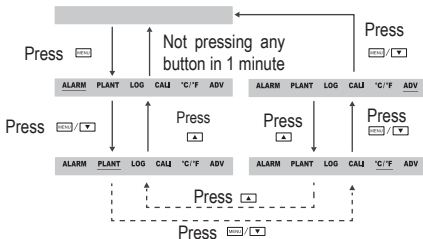

1 ALARM



When is displayed, an audible alarm will sound if the CO2 level exceeds the preset CO2 alarm value. indicates that the alarm is muted.

2 PLANT

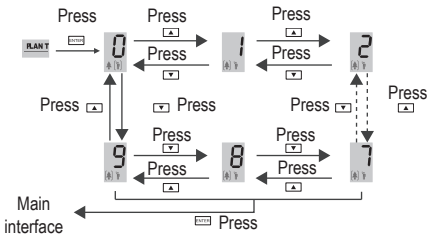

Select 0 to enter Human mode (by default, 0 is set to Human mode and cannot be changed). The preset low and high alarms are 800 and 1200 ppm. Enter "ADV" to adjust them if necessary. In Plant mode, you can choose between different types of plants for optimal settings by using / to cycle from 1 to 9.

3 LOG

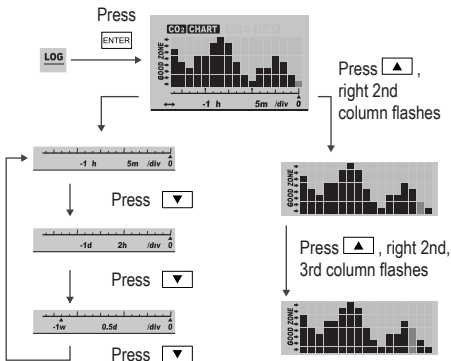

This function allows the user to see historical data records.

4 CALI

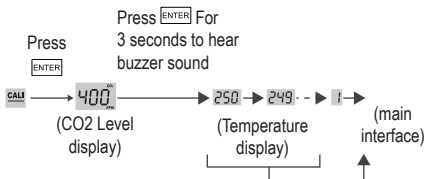

Before calibration, run the device for at least 20 minutes with windows open or in an outdoor environment using a portable battery source to reach an atmosphere with 400 ppm CO₂. Wait until the CO₂ reading is stable and follow the above steps for calibration. After calibration, wait 10 minutes before normal use.

5 TEMP units

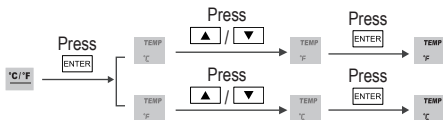

Use this function to toggle between Celsius (°C) and Fahrenheit (°F) for the temperature display.

6 ADV

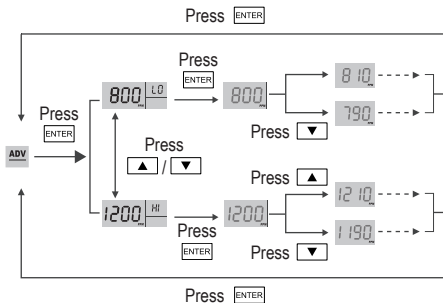

Use this function to set the high and low alarm values for Human mode (0) and Plant mode (1). The high and low alarms for options 2-9 in plant mode are not adjustable.

g) Settings reference

No.	Description	Low/High Alarm	Adjustable
0	Human	800-1200 ppm	Yes
1	Customised plant	600-900 ppm	Yes
2	Bean	600-900 ppm	No
3	Chillies	800-1000 ppm	No
4	Cucumber	1000-1500 ppm	No
5	Grape	800-1400 ppm	No
6	Orchid	800-1400 ppm	No
7	Potato	1200-1800 ppm	No
8	Strawberry	800-1200 ppm	No
9	Tomato	800-1200 ppm	No

9. Care and cleaning



Do not use any aggressive cleaning agents, rubbing alcohol, or other chemical solutions as they can cause damage to the housing and functioning of the product.

- Disconnect the product from the mains before each cleaning.
- Clean the product with a dry, fibre-free cloth.

10. Disposal

Product



Electronic devices are recyclable waste and must not be disposed of in the household waste. At the end of its service life, dispose of the product in accordance with applicable regulatory guidelines.

You thus fulfill your statutory obligations and contribute to the protection of the environment.

11. Technical data

Power consumption	160 mA (peak) 40 mA (average at 5.0 V)
Operating voltage	DC 5 (± 0.25) V (via USB Type-C port)
CO2 measuring range	0-5000 ppm
CO2 display resolution	1 ppm (0-1000), 5 ppm (1000-2000), 10 ppm (>2000)
Temperature compensation	$\pm 0.1\%$ of reading per $^{\circ}\text{C}$ or ± 2 ppm per referenced to 25
Warm-up time	<20 seconds
Response time.....	<2 mins for 64% of step change or <4.8 mins for 90% step-change
Temperature measurement	0 $^{\circ}\text{C}$ to 90 $^{\circ}\text{C}$ operating temp. 0.1 $^{\circ}\text{C}$ display resolution
Humidity measurement.....	5-95% measuring range 1% main interface display resolution $\pm 5\%$ accuracy

Operating/storage conditions.....	0 °C to +50 °C (operating) -20 °C to +60 °C (storage) 0 % to 95 % RH (non- condensing)
Dimensions (W x H x D)	120 x 90 x 35.5 mm
Weight	180 g (with stand) 165 g (without stand)

	Page
1. Introduction.....	43
2. Explication des symboles	44
3. Utilisation prévue.....	45
4. Contenu du paquet.....	46
5. Caractéristiques et fonctions	46
6. Consignes de sécurité.....	47
a) Informations générales.....	47
7. Éléments de fonctionnement.....	49
8. Fonctionnement.....	50
a) Installation du socle.....	50
b) Configuration et paramètres généraux.....	51
c) Écran LCD.....	52
d) Affichage du graphique de tendance	53
e) Max/min.....	54
f) Fonctions du menu principal	54
g) Référence des réglages.....	58
9. Entretien et nettoyage	59
10. Mise au rebut.....	59
11. Caractéristiques techniques	60

1. Introduction

Chère cliente, cher client,

Merci d'avoir acheté ce produit.

Ce produit est conforme aux exigences nationales et européennes en vigueur.

Afin de préserver cette conformité et de garantir un fonctionnement en toute sécurité, vous devez respecter ce mode d'emploi !



Ce mode d'emploi fait partie de ce produit. Il contient des informations importantes concernant la mise en service et l'utilisation. Vous devez prendre cela en considération si vous devez fournir ce produit à un tiers. Par conséquent, conservez ce mode d'emploi afin de pouvoir vous y référer ultérieurement !

Pour toute question technique, veuillez vous adresser à:

France (email): technique@conrad-france.fr

Suisse: www.conrad.ch

2. Explication des symboles



Le symbole avec l'éclair dans un triangle indique qu'il y a un risque pour votre santé, par ex. en raison d'une décharge électrique.



Le symbole avec le point d'exclamation dans un triangle sert à indiquer les informations importantes présentes dans ce mode d'emploi. Veuillez lire attentivement ces informations.



Le symbole de la flèche indique des informations spécifiques et des conseils spéciaux pour le fonctionnement.

3. Utilisation prévue

Ce moniteur de CO2 est doté d'un écran LED, d'une alarme sonore d'avertissement de CO2 visible et audible et mesure également la température et l'humidité.

Il est uniquement destiné à une utilisation à l'intérieur. Ne l'utilisez pas à l'extérieur. Tout contact avec l'humidité, par ex. dans les salles de bains, doit être évité en toutes circonstances.

Pour des raisons de sécurité et d'homologation, toute reconstitution et/ou modification de ce produit est interdite. Toute utilisation à des fins autres que celles décrites ci-dessus pourrait endommager le produit. De plus, une utilisation inappropriée pourrait entraîner des courts-circuits, des incendies, des décharges électriques ou d'autres risques. Lisez attentivement les instructions du mode d'emploi et conservez-le dans un endroit sûr. Si vous devez fournir ce produit à des tiers, veillez à y joindre le mode d'emploi.

Tous les noms d'entreprises et appellations de produits sont des marques commerciales de leurs propriétaires respectifs. Tous droits réservés.

4. Contenu du paquet

- Moniteur de CO₂
- Câble USB de type-C
- Socle
- Mode d'emploi

Mode d'emploi à jour

Téléchargez le mode d'emploi le plus récent sur www.conrad.com/downloads ou scannez le code QR indiqué. Suivez les instructions figurant sur le site Web.



5. Caractéristiques et fonctions

- Grand écran
- Fonctionnement à l'aide de touche
- Inclinaison de 15° pour faciliter la lecture
- Capteur NDIR à faible dérive
- Alarmes sonores et visuelles
- Graphique avec niveaux de zooms temporels variables
- Surveillance du CO₂, de l'humidité (HR) et de la température
- Étalonnage automatique et manuel
- Affichage de 9 valeurs max/min

6. Consignes de sécurité



Lisez attentivement le mode d'emploi et observez particulièrement les consignes de sécurité. Nous déclinons toute responsabilité en cas de dommages corporels ou matériels résultant du non-respect des consignes de sécurité et des informations relatives à la manipulation correcte contenues dans ce manuel. De tels cas entraînent l'annulation de la garantie.

a) Informations générales

- Cet appareil n'est pas un jouet. Il doit rester hors de portée des enfants et des animaux domestiques.
- Ne laissez pas traîner le matériel d'emballage. Celui-ci peut se révéler dangereux si des enfants le prennent pour un jouet.
- Protégez l'appareil contre les températures extrêmes, la lumière directe du soleil, les secousses intenses, l'humidité élevée, l'eau, les gaz inflammables, les vapeurs et les solvants.
- N'exposez pas le produit à des contraintes mécaniques.



- Si une utilisation du produit en toute sécurité n'est plus possible, arrêtez de l'utiliser et protégez-le de toute utilisation accidentelle. Un fonctionnement sûr ne peut plus être garanti si le produit :
 - est visiblement endommagé,
 - ne fonctionne plus correctement,
 - a été stocké dans des conditions ambiantes défavorables pendant une longue durée ou
 - a été transporté dans des conditions très rudes.
- Manipulez le produit avec précaution. Des secousses, des chocs ou une chute, même de faible hauteur, peuvent endommager le produit.
- Consultez un spécialiste en cas de doute sur le fonctionnement, la sécurité ou le raccordement de l'appareil.
- L'entretien, les modifications et les réparations doivent être effectués uniquement par un technicien ou un centre de réparation agréé.
- Si des questions restent sans réponse après avoir lu ce mode d'emploi, contactez notre service technique ou un autre technicien.

7. Éléments de fonctionnement

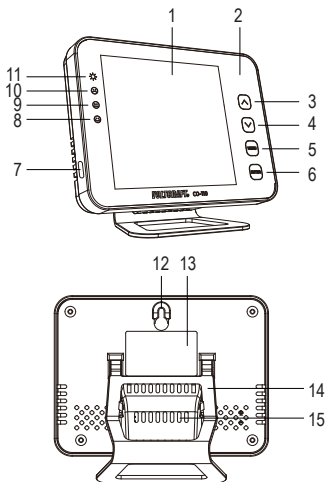

1 Écran LCD

2 Panneau avant

3 Bouton ▲

4 Bouton ▼

5 Bouton

6 Bouton

7 Port USB

8 Niveau faible

- | | |
|--------------------------|--------------------------|
| 9 Niveau modéré | 13 Étiquette |
| 10 Niveau élevé | 14 Socle |
| 11 Voyant d'alimentation | 15 Support pour capteurs |
| 12 Trou pour les vis | |

8. Fonctionnement

a) Installation du socle



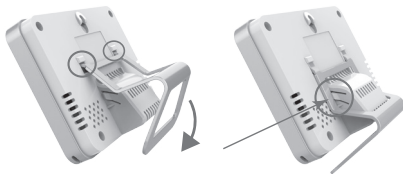









Insérez le socle dans les trous comme illustré et déplacez doucement le socle vers le bas jusqu'à ce qu'il « s'enchâsse ».



Assurez-vous que ces clips sont correctement insérés.

Pincez les clips des deux côtés pour retirer le socle.

b) Configuration et paramètres généraux

- Utilisez le câble USB fourni pour connecter l'appareil à une source d'alimentation électrique. Une fois l'appareil connecté, le témoin d'alimentation et les 3 LED clignotent l'une après l'autre. Un compte à rebours à partir de 30 s'affiche alors, après quoi l'appareil est prêt à être utilisé.
- Utilisez les boutons  et  pour basculer entre la ligne de temps et CO2/RH/TEMP. Le graphique de tendance affiche les enregistrements historiques pour l'un des trois paramètres.
- Pour rétablir les paramètres usine par défaut, maintenez enfoncé  pendant 4 secondes jusqu'à ce qu'un bip retentisse.
- Appuyez sur  pour ouvrir le menu principal. Pour sélectionner une fonction, appuyez sur le bouton  / .
- Sélectionnez **PLANT** pour basculer entre les modes human  et plant .
- Sélectionnez **ADV** pour changer les alarmes haute/basse des modes human  et plant .
- sélectionnez **ALARM** pour basculer entre l'alarme  et la sourdine .
- Sélectionnez °C/°F pour basculer entre les unités de température.

c) Écran LCD

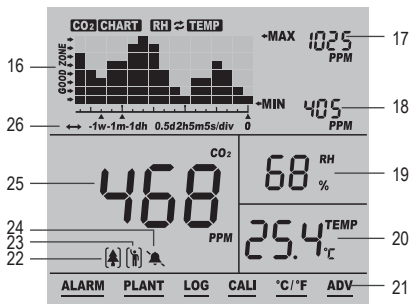

- | | | | |
|----|-----------------------------|----|--|
| 16 | Graphique CO2/RH/TEMP | 22 | Mode plant |
| 17 | Lecture du max du graphique | 23 | Mode human |
| 18 | Lecture du min du graphique | 24 | Alarme sonore On/Off |
| 19 | Lecture du taux d'humidité | 25 | Lecture CO2 |
| 20 | Lecture de la température | 26 | Temps par division, indiquant la période couverte sur le graphique |
| 21 | Menu principal | | |

d) Affichage du graphique de tendance

Ce graphique affiche les relevés passés pour l'un des trois paramètres (CO2/RH/TEMP). Appuyez sur la touche  pour basculer entre les modes CO2, TEMP, RH et Cycle (passage automatiquement par CO2/TEMP/RH).

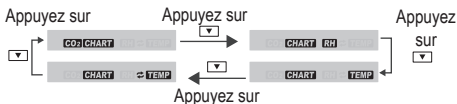
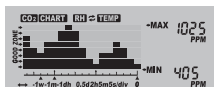

Appuyez sur  pour basculer entre les niveaux de zoom disponibles pour chaque paramètre (minute/heure/jour/semaine).

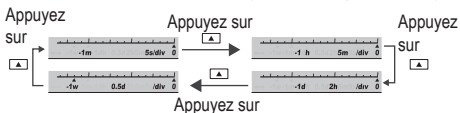

Les niveaux de zoom disponibles pour tous les paramètres et les durées de division sont indiqués ci-dessous.

Niveau de zoom (période)	Temps par division
1 M (minute)	5 s/div
1 H (heure)	5 min/div
1 D (jour)	2 h/div
1 W (semaine)	0,5 jour/div

e) Max/min

Le coin supérieur droit de l'écran comporte deux indicateurs numériques pour MAX et MIN. Lorsque le niveau de zoom est modifié, les valeurs MAX et MIN reflètent les valeurs maximales et minimales du graphique du paramètre sélectionné (CO₂, RH et TEMP).

f) Fonctions du menu principal

Les fonctions du menu principal de

ALARM **PLANT** **LOG** **CALI** **°C/°F** **ADV**

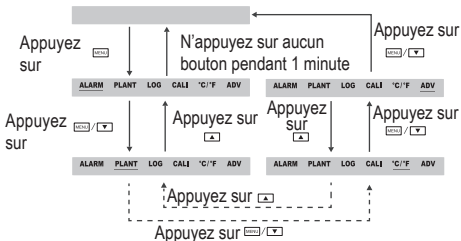

peuvent

être activées en appuyant sur **MENU**. En appuyant une fois sur **▼** / **ENTER**, le menu principal s'affiche, avec une barre clignotante indiquant la fonction en cours.





1 ALARM

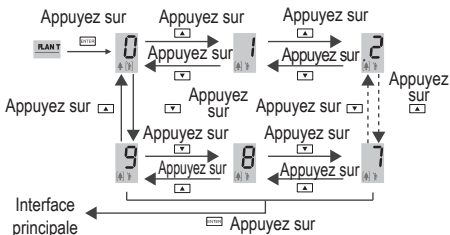

Lorsque  s'affiche, une alarme retentit si le niveau de CO2 dépasse la valeur d'alarme de CO2 prédéfinie.  indique que l'alarme est mise en sourdine.

2 INSTALLATION



Sélectionnez 0 pour passer en mode Human (par défaut, 0 est défini pour le mode Human et ne peut pas être modifié). Les alarmes haute et basse prédéfinies sont 800 et 1200 ppm. Saisissez « ADV » pour les régler si nécessaire. En mode Plant, vous pouvez choisir entre différents types d'installations pour avoir des paramètres optimaux en utilisant  /  pour passer de 1 à 9.

3 LOG

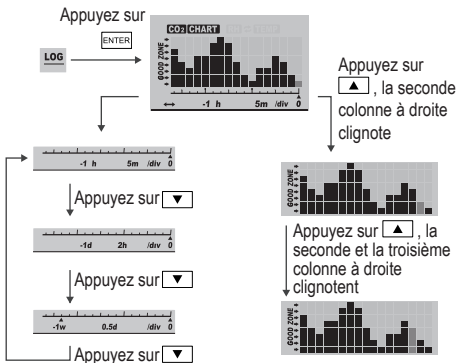

Cette fonction permet à l'utilisateur de voir des enregistrements des données historiques.

4 CALI

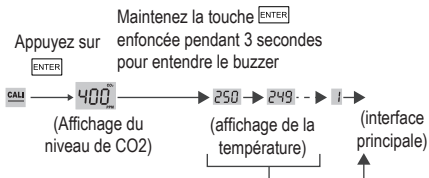

Avant l'étalonnage, faites fonctionner l'appareil pendant au moins 20 minutes avec les fenêtres ouvertes ou dans un environnement extérieur en utilisant une source de batterie portable pour atteindre une atmosphère avec 400 ppm de CO₂. Attendez que la lecture du CO₂ soit stable et suivez les étapes ci-dessus pour l'étalonnage. Après l'étalonnage, attendez 10 minutes avant d'utiliser l'appareil normalement.

5 Unités TEMP

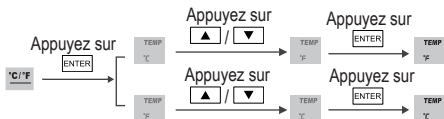

Utilisez cette fonction pour basculer entre Celsius (°C) et Fahrenheit (°F) pour l'affichage de la température.

6 ADV

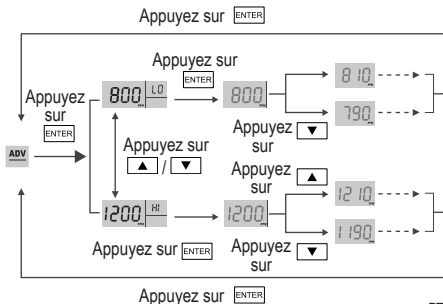

Utilisez cette fonction pour définir les valeurs hautes et basses de l'alarme pour le mode Human (0) et le mode Plant (1). Les alarmes hautes et basses pour les options 2-9 dans le mode Plant ne sont pas réglables.

g) Référence des réglages

N°	Description	Alarme basse/ haute	Réglable
0	Human	800-1200 ppm	Oui
1	Plant personnalisé	600-900 ppm	Oui
2	Haricots	600-900 ppm	Non
3	Piments	800-1000 ppm	Non
4	Concombre	1000-1500 ppm	Non
5	Raisin	800-1400 ppm	Non
6	Orchidée	800-1400 ppm	Non
7	Pomme de terre	1200-1800 ppm	Non
8	Fraise	800-1200 ppm	Non
9	Tomate	800-1200 ppm	Non

9. Entretien et nettoyage



N'utilisez aucun produit de nettoyage agressif, d'alcool à brûler ou toute autre solution chimique, car ils peuvent endommager le boîtier et affecter le bon fonctionnement du produit.

- Avant chaque nettoyage, débranchez le produit de l'alimentation électrique.
- Nettoyez le produit à l'aide d'un chiffon sec non pelucheux.

10. Mise au rebut

Produit



Les appareils électroniques sont des matériaux recyclables et ne doivent pas être éliminés avec les ordures ménagères. En fin de vie, éliminez l'appareil conformément aux dispositions légales en vigueur.

Ainsi, vous respectez les ordonnances légales et contribuez à la protection de l'environnement.

11. Caractéristiques techniques

Consommation électrique.....	160 mA (pic) 40 mA (moyenne à 5,0 V)
Tension de fonctionnement.....	DC 5 ($\pm 0,25$) V (via port USB de type-C)
Plage de mesures de CO ₂	0-5000 ppm
Résolution de l'affichage du CO ₂ ...	1 ppm (0-1000), 5 ppm (1000-2000), 10 ppm (>2000)
Compensation de température	$\pm 0,1$ % du relevé par °C ou ± 2 ppm par référence à 25
Temps de préchauffage	<20 secondes
Temps de réponse	<2 min pour 64 % de variation de pas ou <4,8 min pour 90 % de variation de pas
Mesure de la température	Température de fonctionnement de 0 °C à 90 °C Résolution de l'affichage 0,1 °C
Mesure d'humidité	Plage de mesure 5-95 % Résolution de l'affichage de la principale interface 1 % Précision ± 5 %

Conditions de fonctionnement/stockage.....	de 0 °C à +50 °C (fonctionnement) de -20 °C à +60 °C (stockage) 0 % à 95 % d'humidité relative (sans condensation)
Dimensions (l x H x P)	120 x 90 x 35,5 mm
Poids.....	180 g (avec socle) 165 g (sans socle)

	Pagina
1. Inleiding	63
2. Verklaring van de symbolen	64
3. Beoogd gebruik	65
4. Omvang van de levering	66
5. Eigenschappen en functies	66
6. Veiligheidsinstructies	67
a) Algemene informatie	67
7. Bedieningselementen	69
8. Bediening	70
a) Standaard installatie.....	70
b) Algemene installatie en instellingen	71
c) LCD-scherm	72
d) Trendgrafiekweergave	73
e) Max/min.....	74
f) Functies van het hoofdmenu.....	74
g) Instellingen referentie.....	78
9. Onderhoud en reiniging	79
10. Verwijdering.....	79
11. Technische gegevens.....	80

1. Inleiding

Beste klant,

Hartelijk dank voor de aankoop van dit product.

Het product voldoet aan de nationale en Europese wettelijke voorschriften.

Om deze status te handhaven en een veilige werking te garanderen, dient u als eindgebruiker deze gebruiksaanwijzing in acht te nemen!



Deze gebruiksaanwijzing is een onderdeel van dit product. Deze bevat belangrijke informatie over de werking en hantering van het product. Als u dit product aan derden overhandigt, doe dan tevens deze gebruiksaanwijzing erbij. Bewaar deze gebruiksaanwijzing voor toekomstige raadpleging!

Bij technische vragen kunt u zich wenden tot onze helpdesk.

Voor meer informatie kunt u kijken op www.conrad.nl of www.conrad.be

2. Verklaring van de symbolen



Het symbool met een bliksemschicht in een driehoek wijst op een risico voor uw gezondheid, bijv. door een elektrische schok.



Dit symbool met het uitroepteken in een driehoek wordt gebruikt om belangrijke informatie in deze gebruiksaanwijzing te onderstrepen. Lees deze informatie altijd aandachtig door.



Het pijl-symbool duidt op speciale informatie en advies voor het gebruik.

3. Beoogd gebruik

Deze CO2-monitor is voorzien van een led-display, biedt een zichtbaar en hoorbaar CO2-waarschuwingsalarm en meet temperatuur en vochtigheid..

Het is alleen bedoeld voor gebruik binnenshuis. Gebruik het niet buitenshuis. Contact met vocht, bijv. in de badkamer, moet absoluut worden vermeden.

Vanwege veiligheids- en goedkeuringsredenen mag u niets aan dit product veranderen. Als het product voor andere doeleinden wordt gebruikt dan hierboven beschreven, kan het worden beschadigd. Bovendien kan onjuist gebruik resulteren in kortsluiting, brand, elektrische schok of andere gevaren. Lees de gebruiksaanwijzing aandachtig door en bewaar deze op een veilige plaats. Het product mag alleen samen met de gebruiksaanwijzing aan derden worden overhandigd.

Alle bedrijfs- en productnamen zijn handelsmerken van de respectievelijke eigenaren. Alle rechten voorbehouden.

4. Omvang van de levering

- CO2-monitor
- USB-C kabel
- Standaard
- Gebruiksaanwijzing

Meest recente gebruiksaanwijzing

Download de meest recente gebruiksaanwijzing via www.conrad.com/downloads of scan de afgebeelde QR-code. Volg de aanwijzingen op de website.



5. Eigenschappen en functies

- Groot display
- Touch-knop bediening
- Gemakkelijk af te lezen 15° afschuining
- Low-drift NDIR-sensor
- Hoorbare en zichtbare alarmen
- Grafiek met variabele tijdzoomniveaus
- CO2, RV (vochtigheid) en temperatuurmonitor
- Automatische en handmatige kalibratie
- 9 max/min waardeweergave

6. Veiligheidsinstructies



Lees de gebruiksaanwijzing aandachtig door en neem vooral de veiligheidsinformatie in acht. Indien de veiligheidsinstructies en de aanwijzingen voor een juiste bediening in deze gebruiksaanwijzing niet worden opgevolgd, aanvaarden wij geen verantwoordelijkheid voor hieruit resulteren persoonlijk letsel of materiële schade. In dergelijke gevallen vervalt de aansprakelijkheid/garantie.

a) Algemene informatie

- Dit apparaat is geen speelgoed. Buiten het bereik van kinderen en huisdieren houden.
- Laat verpakkingsmateriaal niet achteloos rondslingeren. Dit kan voor kinderen gevaarlijk speelgoed worden.
- Bescherm het product tegen extreme temperaturen, direct zonlicht, sterke schokken, hoge vochtigheid, vocht, brandbare gassen, stoom en oplosmiddelen.
- Stel het product niet aan mechanische spanning bloot.



- Als het product niet langer veilig gebruikt kan worden, stel het dan buiten bedrijf en zorg ervoor dat niemand het per ongeluk kan gebruiken. Veilig gebruik kan niet langer worden gegarandeerd als het product:
 - zichtbaar is beschadigd,
 - niet meer naar behoren werkt,
 - gedurende een langere periode onder slechte omstandigheden is opgeslagen of
 - onderhevig is geweest aan ernstige transportbelasting.
- Behandel het product met zorg. Schokken, stoten of zelfs een val van geringe hoogte kunnen het product beschadigen.
- Raadpleeg een expert als u vragen hebt over gebruik, veiligheid of aansluiting van het apparaat.
- Onderhoud, aanpassingen en reparaties mogen alleen uitgevoerd worden door een technicus of een daartoe bevoegd servicecentrum.
- Als u nog vragen heeft die niet door deze gebruiksaanwijzing worden beantwoord, kunt u contact opnemen met onze technische dienst of ander technisch personeel.

7. Bedieningselementen

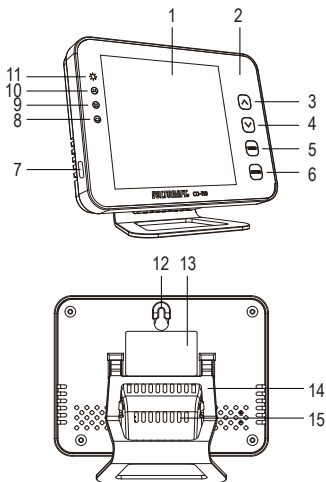

1 LCD

2 Voorpaneel

3 ▲ toets

4 ▼ toets

5 MENU toets

6 ENTER toets

7 USB poort

8 Laag niveau

9 Gemiddeld niveau

10 Hoog niveau

11 Voedingsindicator

12 Gat voor schroeven

13 Label

14 Steun

15 Houder voor sensoren

8. Bediening

a) Standaard installatie



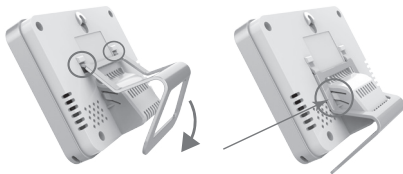









Steek de standaard in de gaten zoals afgebeeld en beweeg de standaard voorzichtig naar beneden totdat deze op zijn plaats klikt.



Zorg ervoor dat deze clips correct zijn geplaatst.

Knijp de clips aan beide kanten samen om de standaard te verwijderen.

b) Algemene installatie en instellingen

- Gebruik de meegeleverde USB-kabel om het apparaat op een stroombron aan te sluiten. Wanneer aangesloten, zullen de stroomindicator en de 3 led's één voor één knipperen. Er wordt dan een countdown vanaf 30 weergegeven, waarna het apparaat klaar is voor gebruik.
- Gebruik de  en  knoppen om te schakelen tussen de tijdlijn en CO2/RH/TEMP. De trendgrafiek geeft de historische bestanden voor elk van de drie parameters weer.
- Gedurende 4 seconden  ingedrukt houden om de fabrieksinstellingen te herstellen, totdat u een pieptoon hoort.
- Druk op  om het hoofdmenu te openen. Om een functie te selecteren, drukt u op de  /  knop.
- Kies **PLANT** om te wisselen tussen menselijke  en plant  modi.
- Selecteer **ADV** om te wisselen tussen hoge/lage alarmen voor de menselijke  en plant  modi.
- Selecteer **ALARM** om te wisselen tussen alarm  en dempen .
- Selecteer **°C/°F** om te wisselen tussen de temperatureenheden.

c) LCD-scherm

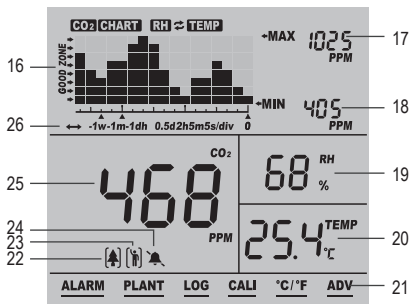

- | | |
|---------------------------|--|
| 16 CO2/RH/TEMP-grafiek | 23 Menselijke modus |
| 17 Max. grafiekuitleasing | 24 Hoorbaar alarm aan/uit |
| 18 Min. grafiekuitleasing | 25 CO2 lezing |
| 19 RV lezing | 26 Tijd per divisie, met
aanduiding van de in de
grafiek bestreken periode |
| 20 Temperatuurlezing | |
| 21 Hoofdmenu | |
| 22 Plantmodus | |

d) Trendgrafiekweergave

Deze grafiek toont de eerdere metingen voor elk van de drie parameters (CO₂/RH/TEMP). Druk op de  toets om te schakelen tussen de modi CO₂, TEMP, RV en Cyclus (wisselt automatisch tussen de CO₂/TEMP/RV) modi.

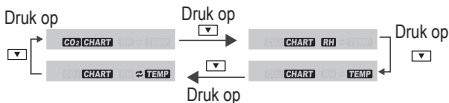
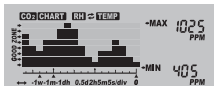

Druk op  om heen en weer te schakelen tussen de beschikbare zoomniveaus voor elke parameter (minuut/uur/dag/week).

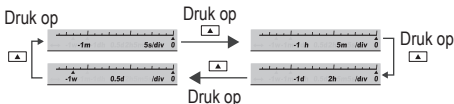

Beschikbare zoomniveaus voor alle parameters en de duur van de divisies worden hieronder beschreven.

Zoomniveau (periode)	Tijd per divisie
1M (minuut)	5 sec/div
1H (uur)	5 m/div
1D (dag)	2 uur/div
1W (week)	0,5 d/div

e) Max/min

De rechterbovenhoek van het display bevat twee numerieke indicatoren voor MAX en MIN. Als het zoomniveau wordt gewijzigd, geven de MAX- en MIN-waarden de maximum- en minimumwaarden weer op de kaart van de geselecteerde parameter (CO₂, RV and TEMP).

f) Functies van het hoofdmenu

De functies van het hoofdmenu van

ALARM **PLANT** **LOG** **CALI** **°C/°F** **ADV**

kunnen

worden geactiveerd door op **MENU** te drukken. Door een keer op **▼** / **ENTER** te drukken zal het hoofdmenu openen, met een knipperende balk die de huidige functie aangeeft.

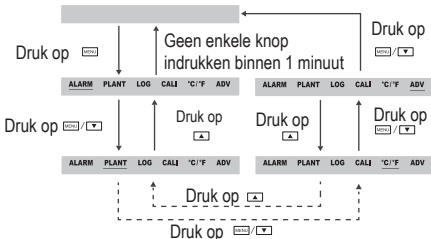

1 ALARM



Wanneer wordt weergegeven, klinkt er een akoestisch alarm als het Co2-niveau de vooraf ingestelde CO2-alarmwaarde overschrijdt. geeft aan dat het alarm is stilgeschakeld.

2 PLANT

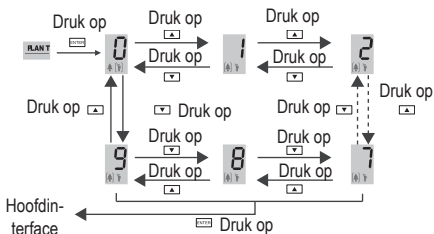

Selecteer 0 om naar de menselijke modus te gaan (standaard is 0 ingesteld op de menselijke modus en kan niet worden gewijzigd). De vooraf ingestelde lage en hoge alarmen zijn 800 en 1200 ppm. Voer "ADV" in om ze indien nodig aan te passen. In de plantmodus kunt u kiezen tussen verschillende soorten planten voor optimale instellingen door gebruik te maken van / om van 1 tot 9 te wisselen.

3 LOG

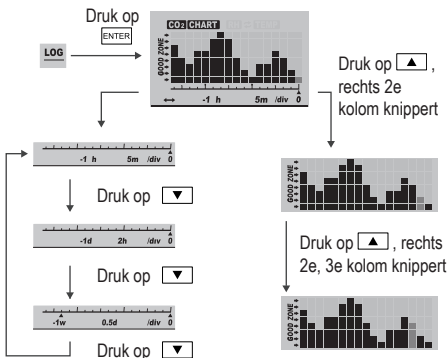

Met deze functie kan de gebruiker historische gegevensbestanden bekijken.

4 CALI

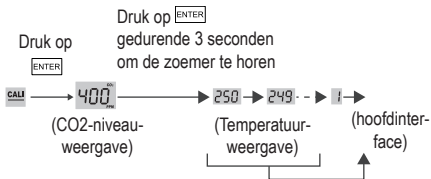

Laat het apparaat vóór de kalibratie ten minste 20 minuten draaien met open ramen of in een buitenomgeving met een draagbare batterijbron om een atmosfeer met 400 ppm CO₂ te bereiken. Wacht tot de CO₂-waarde stabiel is en volg de bovenstaande stappen voor kalibratie. Wacht na kalibratie 10 minuten voor normaal gebruik.

5 TEMP-eenheden

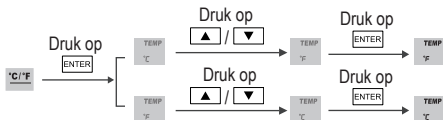

Gebruik deze functie om te wisselen tussen Celsius (°C) en Fahrenheit (°F) voor de temperatuurweergave.

6 ADV

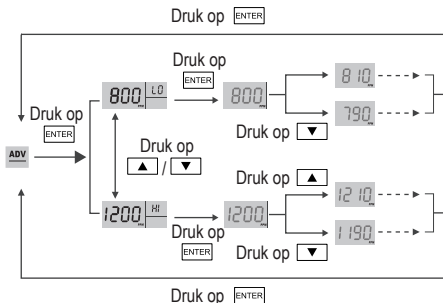

Gebruik deze functie om de hoge en lage alarmwaarden voor de menselijke modus (0) en plant modus (1) in te stellen. De hoge en lage alarmen voor opties 2-9 in plant modus kunnen niet worden aangepast.

g) Instellingen referentie

Nr.	Beschrijving	Laag/hoog alarm	Aanpasbaar
0	Menselijk	800-1200 ppm	Ja
1	Aangepaste plant	600-900 ppm	Ja
2	Bonen	600-900 ppm	Nee
3	Spaanse pepers	800-1000 ppm	Nee
4	Komkommer	1000-1500 ppm	Nee
5	Druiven	800-1400 ppm	Nee
6	Orchidee	800-1400 ppm	Nee
7	Aardappelen	1200-1800 ppm	Nee
8	Aardbei	800-1200 ppm	Nee
9	Tomaten	800-1200 ppm	Nee

9. Onderhoud en reiniging



Gebruik in geen geval agressieve schoonmaakmiddelen, reinigingsalcohol of andere chemische oplossingen omdat deze schade aan de behuizing of steringen kunnen veroorzaken.

- Koppel het product vóór iedere reiniging los van de stroomvoorziening.
- Reinig het product met een droog, pluisvrij doekje.

10. Verwijdering

Product



Elektronische apparaten zijn recyclebaar afval en horen niet bij het huisvuil. Als het product niet meer werkt moet u het volgens de geldende wettelijke bepalingen voor afvalverwerking afvoeren.

Op deze wijze voldoet u aan uw wettelijke verplichtingen en draagt u bij aan de bescherming van het milieu.

11. Technische gegevens

Stroomverbruik	160 mA (piek) 40 mA (gemiddelde bij 5,0 V)
Bedrijfsspanning	DC 5 (± 0.25) V (via USB type-C poort)
CO ₂ meetbereik	0-5000 ppm
CO ₂ weergaveresolutie	1 ppm (0-1000), 5 ppm (1000-2000), 10 ppm (>2000)
Temperatuurcompensatie	$\pm 0.1\%$ van lezing per °C of ± 2 ppm per referentie tot 25
Warm-up tijd	<20 seconden
Reactietijd	<2 minuten voor 64% stapsgewijze verandering of <4,8 minuten voor 90% stapsgewijze verandering
Temperatuurmeting	0 °C tot 90 °C bedrijfstemp. 0.1 °C weergaveresolutie
Vochtigheidsmeting	5-95% meetbereik 1% hoofdinterface weergaveresolutie $\pm 5\%$ nauwkeurigheid

Bedrijfs-/opslagcondities.....	0 °C tot +50 °C (gebruik) -20 °C tot +60 °C (opslag) 0 % tot 95 % relatieve luchtvochtigheid (niet condenserend)
Afmetingen (b x h x d)	120 x 90 x 35,5 mm
Gewicht.....	180 g (met standaard) 165 g (zonder standaard)

(D) Dies ist eine Publikation der Conrad Electronic SE, Klaus-Conrad-Str. 1, D-92240 Hirschau (www.conrad.com).

Alle Rechte einschließlich Übersetzung vorbehalten. Reproduktionen jeder Art, z.B. Fotokopie, Mikroverfilmung, oder die Erfassung in elektronischen Daten-verarbeitungsanlagen, bedürfen der schriftlichen Genehmigung des Herausgebers. Nachdruck, auch auszugsweise, verboten. Die Publikation entspricht dem technischen Stand bei Drucklegung.

Copyright 2021 by Conrad Electronic SE.

(GB) This is a publication by Conrad Electronic SE, Klaus-Conrad-Str. 1, D-92240 Hirschau (www.conrad.com).

All rights including translation reserved. Reproduction by any method, e.g. photocopy, microfilming, or the capture in electronic data processing systems require the prior written approval by the editor. Reprinting, also in part, is prohibited. This publication represent the technical status at the time of printing.

Copyright 2021 by Conrad Electronic SE.

(F) Ceci est une publication de Conrad Electronic SE, Klaus-Conrad-Str. 1, D-92240 Hirschau (www.conrad.com).

Tous droits réservés, y compris de traduction. Toute reproduction, quelle qu'elle soit (p. ex. photocopie, microfilm, saisie dans des installations de traitement de données) nécessite une autorisation écrite de l'éditeur. Il est interdit de le réimprimer, même par extraits. Cette publication correspond au niveau technique du moment de la mise sous presse.

Copyright 2021 by Conrad Electronic SE.

(NL) Dit is een publicatie van Conrad Electronic SE, Klaus-Conrad-Str. 1, D-92240 Hirschau (www.conrad.com).

Alle rechten, vertaling inbegrepen, voorbehouden. Reproducties van welke aard dan ook, bijvoorbeeld fotokopie, microverfilmung of de registratie in elektronische gegevensverwerkingsapparatuur, vereisen de schriftelijke toestemming van de uitgever. Nadruk, ook van uittreksels, verboden. De publicatie voldoet aan de technische stand bij het in druk bezorgen.

Copyright 2021 by Conrad Electronic SE.