



230 V~, 50 Hz, 1800 Watt

## **Badschnellheizer BS 1800 Touch**

Gebrauchsanweisung	2
Instructions for use	18
Mode d'emploi	28
Gebruiksaanwijzing	42

## **Sicherheits- und Installationsvorschriften**

Diese Anleitung vor der Benutzung des Gerätes bitte aufmerksam durchlesen, um Beschädigungen bzw. der Entstehung von Gefahrensituationen zu verhindern. Jeder Gebrauch, der nicht mit den Angaben in dieser Anleitung übereinstimmt, kann Brände, Stromschläge oder Verletzungen verursachen und lässt jegliche Garantie erlöschen.

Die Garantie gilt nicht für Mängel, Güteminderung, Verlust, Verletzungen oder Beschädigungen, die auf den unsachgemäßen Gebrauch des Produktes zurückzuführen sind.

Die Verpackung sorgfältig entfernen und das Produkt auf Unversehrtheit überprüfen. Bei Mängeln oder Schäden, das Gerät nicht installieren oder versuchen es zu reparieren, sondern sich an den Händler wenden.

Die Verpackung außerhalb der Reichweite von Kindern aufbewahren und ihre Bestandteile gemäß den geltenden Gesetzen entsorgen.

Die Anweisungen für späteres Nachschlagen bitte sorgfältig aufbewahren

# 1. Zu Ihrer Sicherheit

-  Das Gerät kann von Kindern ab 8 Jahren sowie von Personen mit reduzierten physischen, sensorischen oder mentalen Fähigkeiten oder Mangel an Erfahrung und/oder Wissen benutzt werden, wenn sie beaufsichtigt oder bezüglich des sicheren Gebrauchs des Gerätes unterwiesen wurden und die daraus resultierenden Gefahren verstanden haben. Kinder dürfen nicht mit dem Gerät und der Verpackung spielen. Reinigung und Benutzer-Wartung dürfen nicht durch Kinder durchgeführt werden, es sei denn sie sind älter als 8 Jahre und beaufsichtigt.
- Kinder jünger als 8 Jahre sind vom Gerät und der Anschlussleitung fernzuhalten.
- Dieser Heizlüfter ist eine zusätzliche Wärmequelle, die ausschließlich zu diesem Zweck benutzt werden darf.
- Überzeugen Sie sich davon, dass die Netzspeisung der auf dem Fabrikschild angegebenen entspricht: 230V, WS, 50Hz.
- Die Wohnung niemals bei eingeschaltetem Heizlüfter verlassen.
- Den Heizlüfter während des Betriebs in einer sicheren Position unterbringen, bzw.:
  - In einem Abstand von mindestens 1 Meter von entzündlichen Gegenständen oder von Möbelstücken;
  - Das Luftaustrittsgitter frei lassen: Innerhalb einer Reichweite von 1 M vom Austrittsgitter darf kein Gegenstand vorhanden sein;
  - Niemals direkt unter einem Stromanschluss positionieren.
- Nicht zulassen, dass Kinder oder Tiere mit dem Heizlüfter spielen oder diesen berühren. Achtung! Während des Betriebs kann das Luftaustrittsgitter sehr heiß werden (über 80°C = 175°F);

- **WICHTIG:** Um Überhitzung zu verhindern das Produkt niemals bedecken. Keinen Gegenstand oder Decke auf das Gerät legen während es in Betrieb ist. Dies ist deutlich auf dem Gerät angegeben und wird durch das untere Symbol dargestellt



- Den Heizlüfter nicht in Räumen benutzen, die mit explosiven Gasen, durch Lösungsmittel oder Lacke erzeugte Dämpfe oder auf alle Fälle mit Rauch/entzündlichen Gasen gesättigt sind.
- Wenn das Kabel beschädigt ist und ersetzt werden muss, diesen Vorgang nie allein ausführen, den Heizlüfter zu einer autorisierten Reparaturstelle bringen, da zur Vermeidung jeglicher Gefahr und Beschädigung, der Eingriff von Fachpersonal erforderlich ist.
- Diesen Heizlüfter nicht in der Nähe von Duschen, Wannen, Badewannen, Waschbecken oder Schwimmbecken benutzen.
- Der Heizlüfter muss so positioniert werden, dass der Stecker immer erreichbar ist.
- Das Produkt nicht an Wänden aus synthetischem Material befestigen.



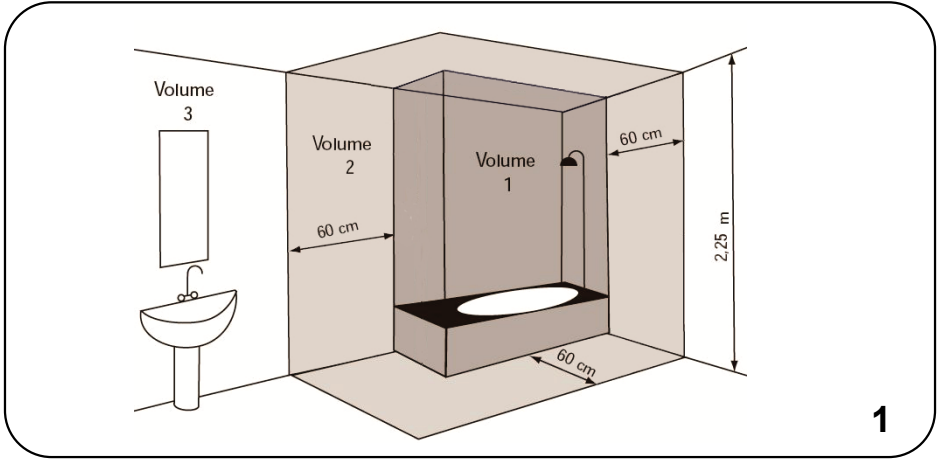

1

Das Gerät senkrecht, mit dem Luftauslass nach unten, montieren. Der Abstand vom Gerät muss so gewählt sein, dass niemand von der Badewanne oder Dusche aus die Einstellknöpfe bedienen kann. **(Bild 1)** Das Gerät muss nach den gesetzlichen Vorschriften des jeweiligen Landes montiert werden. In nassen Räumen muss sich der Elektro-Anschluss 25 cm über dem Boden befinden.

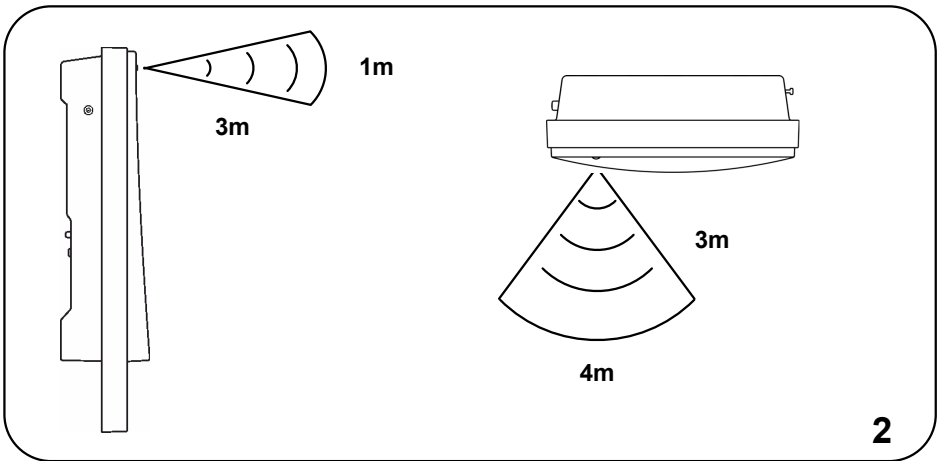

2

Um die richtige Installationsstelle zu finden, berücksichtigen Sie, dass der Sensor in Lage sein muss, Bewegungen in einem Bereich von **(Siehe Bild 2)** zu bemerken. Platzieren Sie den Lüfter in der richtigen Position, damit Leute im Raum durch den Sensor bemerkt werden aber auch frei von Objekten ist, die den Sensorstrahl beeinflussen könnten. Die Erkennung ist effizienter, wenn man sich im vorgegebenen Erfassungswinkel befindet.

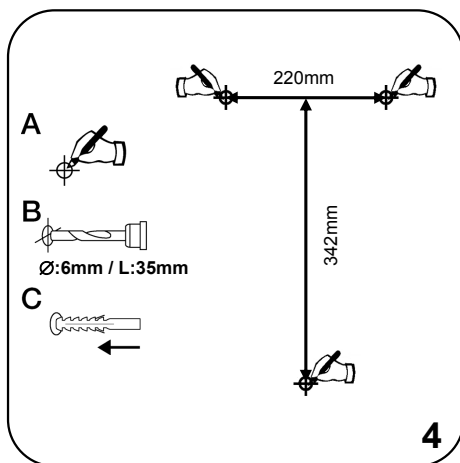
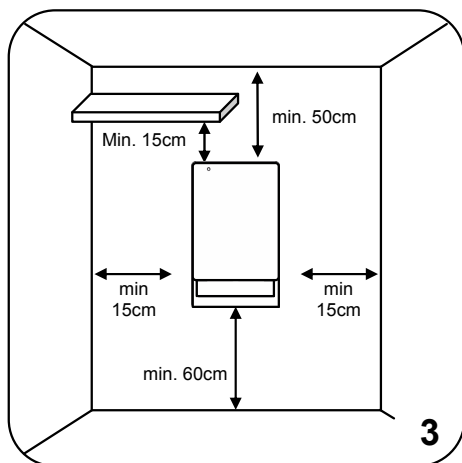

Beachten Sie die Minimum-Abstände zu Wänden, Möbeln etc. (**Siehe Bild 3**)  
 Der Abstand zwischen Fußboden und der unteren Kante des Gerätes muss mind. 600 mm betragen.

Bohren Sie drei 6 mm Löcher in die Wand (**siehe Bild 4**) und setzen die mitgelieferten Dübel in die Löcher. Die oberen Schrauben eindrehen, wobei ein Abstand von 8mm zwischen Schraubenkopf und Wand sein sollte. Hängen Sie das Gerät sicher auf die Schrauben und befestigen Sie nun das Gerät mit der unteren Schraube.

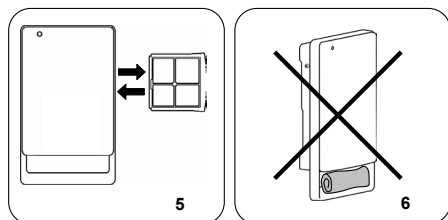

**Filter** - Das Gerät verfügt über einen Filter, um das Heizelement vor Staub und Schmutz zu schützen. Dieser herausnehmbare Filter ist mit Wasser leicht zu reinigen. (**Bild 5**) Der Filter sollte alle 6 Monate gereinigt werden. Das Gerät niemals ohne diesen Filter betreiben!

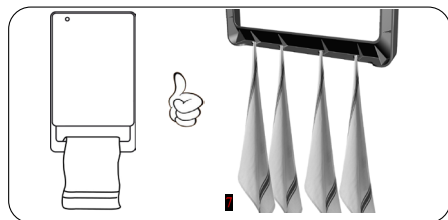

**Handtuchhalter** - Das Gerät verfügt über eine Aufhängeschiene mit 4 Aufhängehaken an der Rückseite der Schiene. Hängen Sie das Handtuch wahlweise auf die Schiene oder auf einen Aufhängehaken. **Achtung: nicht den Luftaustritt mit dem Handtuch versperren!** (**Bild 6 + 7**)

### Bewegungssensor

Dieser Sensor ermöglicht den Energieverbrauch zu senken. Wenn sich niemand im Raum bewegt, stellt sich das Gerät automatisch auf ECO-Stufe (Raumtemperatur minus 3,5°C). Wird eine Person durch den Sensor erfasst, stellt sich das Gerät wieder auf die Komfort-Stufe zurück (Grundeinstellung 23°C).

## Wandbefestigung

- Den Heizlüfter in vertikaler Position mit dem Luftaustrittsgitter nach unten gerichtet installieren.
- Dieser Heizlüfter verfügt über eine doppelte Stromisolierung (Klasse II), aus diesem Grund ist kein Masse-Anschluss erforderlich.
- **Während der Benutzung von Badewannen oder Duschen muss es unmöglich sein, die Bedienteile des Heizlüfters zu erreichen bzw. zu berühren.**
- Dieser Heizlüfter muss gemäß den im Installationsland gültigen Vorschriften installiert werden.
- In feuchten Umgebungen wie Bädern und Küchen muss der Anschluss an das Stromnetz in einer Höhe von mindestens 25 cm oberhalb des Fußbodens erfolgen.
- Für die ideale Installation berücksichtigen, dass der Sensor die Bewegungen innerhalb des auf **Abbildung 2** beschriebenen Bereichs erfasst. Den Heizlüfter in der besten Position installieren, die es ermöglicht die im Raum anwesenden Personen zu erfassen sowie über einen Freiraum zu verfügen, in dem keine Gegenstände vorhanden sind, die sich mit dem Radius desselben Sensors überschneiden könnten. Die Erfassung ist wirksamer, wenn die Personen sich vor oder in Richtung des Produktes bewegen.

## Inbetriebnahme

Der Heizlüfter ist auf der linken Seite des Produktes mit einer Einschalt- und Ausschalttaste ausgestattet. Bei Abschalten des Produktes stehen die internen elektrischen Komponenten nicht mehr unter Spannung und die vorher gewählten Werte werden nach 30 Minuten gelöscht. Diesen Ein-/Ausschalter nur bei längerer Abwesenheit ausschalten. Ansonsten das Gerät nur mit dem Stand-by-Schalter  betätigen damit die zuvor eingestellten Werte nicht gelöscht werden.

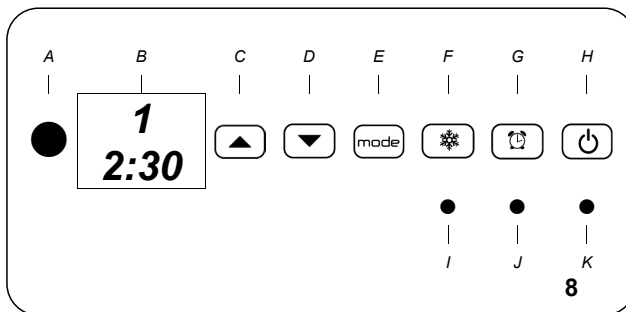

**Die Produktvorderseite beinhaltet folgende Steuerungen (Abbildung 8):**

- |   |                                   |
|---|-----------------------------------|
| A - Bewegungsmelder                     | F - Frostschutz-Funktion          |
| B - Anzeige, Display                    | G - Timer-Modus (Zeitvorwahl)     |
| C - Zeigt Temperatur/Zeit an und erhöht | H - Stand-by-Schalter             |
| D - Zeigt Temperatur/Zeit an und senkt  | I - Anzeige-LED Frostschutz-Modus |
| E - Programm (Mode)                     | J - Anzeige-LED Timer-Modus       |
|   | K - Betriebsanzeige-LED           |

Dieser Heizlüfter beinhaltet einen Bewegungsmelder und eine elektronische Thermostatsteuerung. Der Bewegungsmelder senkt den Energieverbrauch, wenn keine Präsenz im Raum ermittelt wird oder stellt den gewählten Temperaturwert bei Anwesenheit wieder ein.

## Automatische Funktion

### Komfort-Modus (23°C)

- Im Komfort-Modus leuchtet unter der Taste  die LED rot. Das Gerät arbeitet bis zu der voreingestellten Temperatur (siehe Uhrzeit und Temperatur-Programm). Werkseitig ist die Temperatur auf 23°C eingestellt.
- Wenn das Gerät arbeitet und min. 2 Minuten der Bewegungsmelder eine Anwesenheit feststellt, schaltet das Gerät in den Komfort-Modus.

### ECO-Modus (minus 3,5°C)

- Im Eco-Modus leuchtet unter der Taste  die LED grün. Dabei wird die Temperatur um 3,5°C gegenüber der Komfort-Temperatur abgesenkt. Dies passiert:
  - a) wenn das Gerät im Komfort-Modus arbeitet und länger als 2 Minuten ununterbrochen keine Anwesenheit feststellt
  - b) wenn es länger als 10 Minuten her ist, dass überhaupt eine Anwesenheit festgestellt wurde
- Wird länger als 36 Stunden keine Anwesenheit durch den Bewegungsmelder festgestellt, so wechselt das Gerät in den Frostschutz-Modus.



### Timer-Modus

Mit diesem Gerät können Sie für jeden Tag der Woche, zu jeder Stunde des Tages eine andere Wunschtemperatur definieren.

Achtung: Im Timer-Modus sind der Bewegungssensor und die Offene-Fenster-Erkennung ausgeschaltet, sodass das Gerät die eingestellten Werte richtig verfolgen kann.

### Inbetriebnahme ohne Timer



- Das Gerät anschließen.
- Den Ein/Ausschalter an der linken Seite des Gerätes drücken
- Drücken Sie einmal auf die Stand-by-Taste . Die LED-Lampe leuchtet grün. Das Gerät befindet sich im ECO-Modus.
- Ist die Temperatur im Raum niedriger als die vom Werk eingestellte Temperatur von 23°C oder eine vorher eingestellte Temperatur, beginnt das Gerät zu arbeiten, bis diese Temperatur erreicht ist. Durch Druck der -Taste erkennt man welche Temperatur eingestellt ist.

- Wird die Temperatur mittels (▲▼)-Tasten geändert, so schaltet das Gerät in den Komfort-Modus. Die LED leuchtet rot. Bewegt sich 2 Minuten keine Person in dem Raum, schaltet das Gerät auf den ECO-Modus (minus 3,5°C).
- Eine Programmierung des Timers (🕒) oder Defrost (❄️) kann nur erfolgen, wenn das Gerät über den Stand-by-Knopf eingeschaltet wurde und die LED grün oder rot leuchtet. Während dem Heizen kann man die Uhrzeit nicht verändern. Im Komfort-Modus leuchtet die LED rot – der Timer oder Defrost kann jetzt nicht eingestellt werden.
- Zum Abschalten die Stand-by-Taste drücken.

### Inbetriebnahme mit Tageszeit und Temperatur

- Das Gerät anschließen
- Den Ein/Ausschalter an der linken Seite des Gerätes drücken
- Im Display erscheint 00.00
- Das Gerät befindet sich im Stand-by Modus

### Tageszeit und Temperatur programmieren

(z.B. um mittwochs die Uhrzeit auf 08:30 Uhr mit 25°C einzustellen)

Die grüne LED unter dem (🔌) muss beim programmieren immer leuchten.

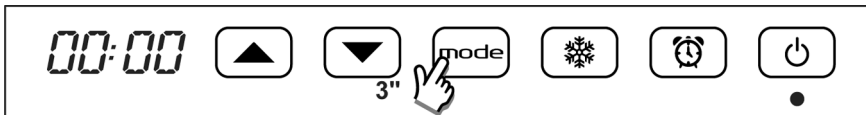

Mode-Taste ca. **3 Sekunden** drücken

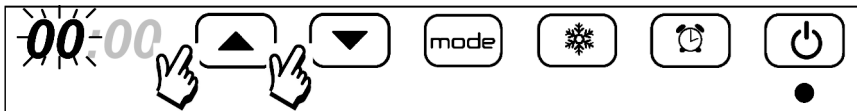

Die Stundenanzeige blinkt

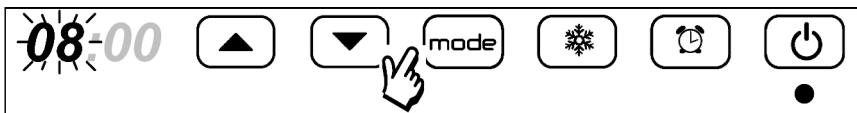

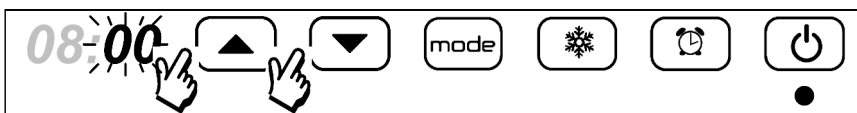

Mittels (▲▼) Pfeile die gewünschte Stunde einstellen (z. B. 8 Uhr) Einstellung 0 bis 23 h möglich.

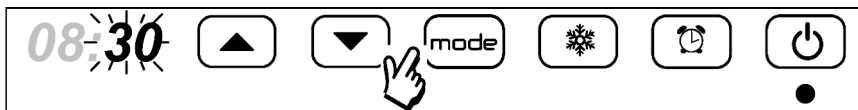

Durch erneutes „Mode“-Drücken können die Minuten eingestellt werden. Die Minutenanzeige blinkt.



Mittels   die gewünschten Minuten einstellen (z. B. 30 Minuten) und mit „Mode“ bestätigen.

Programmieren des Wochentages (1= Montag)

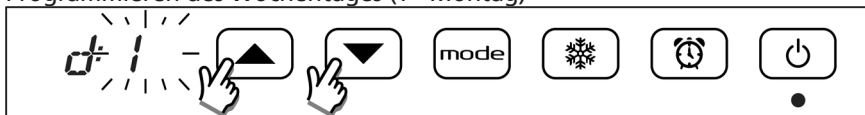

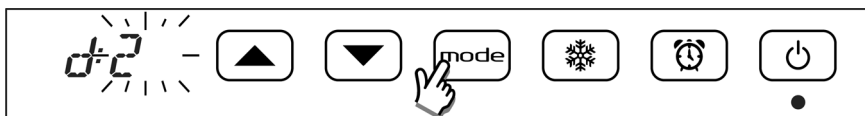

Nachdem die Zeit bestätigt wurde, blinkt der Wochentag. Stellen Sie den derzeitigen Wochentag mit den Pfeiltasten ein.



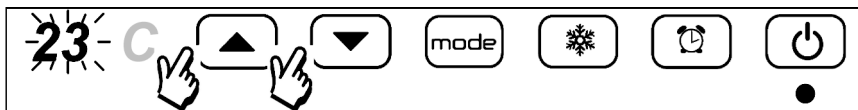

Bestätigen Sie Ihre Einstellung mit „Mode“.

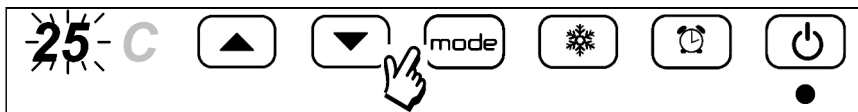

Nach Bestätigung des Tages blinkt die Temperatur. Durch Drücken der  -Tasten wird die Temperatur eingestellt. Im Display blinkt 23°C (Komfort-Temperatur).



Ist die Temperatur von 23°C zu niedrig oder zu hoch erstellt man mit den  -Tasten in 1°C Schritten die Temperatur. Mit der Mode-Taste bestätigen.

Die Programmierung ist abgeschlossen, das Gerät ist im Standby-Betrieb. Im Display erscheint die eingestellte Tageszeit.

**Achtung:** Wenn das Gerät länger als 30 Minuten vom Strom getrennt ist (z. B. bei Stromausfall, der Netzstecker gezogen oder der Hauptschalter ausgeschaltet ist) dann wird die eingestellte Uhrzeit oder Temperatur gelöscht. Hat man den seitlichen Hauptschalter eingestellt und innerhalb von 15 Minuten Zeit und Temperatur nicht bestätigt, stellt sich das Gerät automatisch in den Defrost-Modus und es leuchtet die LED.

## Offenes-Fenster-Erkennung

Das Gerät ermöglicht die Erkennung eines offenen Fensters, ist dem so, schaltet es automatisch in den Frostschutz-Modus. Wenn die Erkennung aktiviert ist leuchtet eine rote LED zwischen den der dritten und vierten Ziffer im Display.

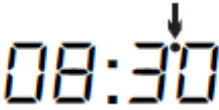

Sollte bei normalem Betrieb ein Temperatursturz, auf Grund eines geöffneten Fensters registriert werden, wird automatisch der Frostschutz-Modus aktiviert um Energie einzusparen. Die rote LED unter der Frostschutz-Funktion im Display blinkt und zeigt das die Offene-Fenster-Funktion arbeitet. Das Gerät stellt sich automatisch wieder auf den normalen Betrieb zurück, oder durch Drücken einer der 5 Tasten auf dem Gerät.

Achtung: Diese Funktion ist auch davon abhängig wo das Gerät montiert ist, von Zugluft, der Außentemperatur und der Dauer des Lüftens.

## Aktivieren der Offenen-Fenster-Erkennung

Nachdem die Komfort-Temperatur bestätigt wurde, beginnt die Offen-Fenster-Erkennung zu blinken. Das Display zeigt 88:on wenn diese Modus aktiviert ist und 88:of wenn er deaktiviert ist. Wählen Sie die gewünschte Funktion mit den Pfeiltasten aus.

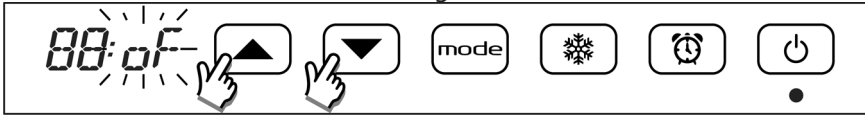

Bestätigen Sie die Einstellung mit „Mode“.

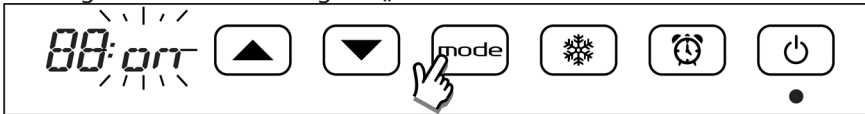

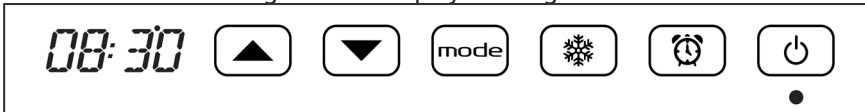

Am Ende der Einstellung sieht Ihr Display wie folgt aus:



## Display / Ändern der Komfort-Temperatur

Die eingestellte Komfort-Temperatur kann jederzeit durch Drücken der Pfeiltasten eingesehen werden. Durch ein weiteres Drücken kann die eingestellte Temperatur geändert werden.

Wenn das Gerät im ECO-Modus arbeitet wird es durch einmaliges Drücken der  Taste automatisch auf die Komfort-Temperatur gestellt ohne zu warten bis der Bewegungssensor anspringt.

Möchten Sie die Komfort-Temperatur ändern ohne den ECO-Modus zu verlassen, drücken Sie einmal . Der ECO-Modus wird immer mit einer grünen LED angezeigt. Hinweis: Die Temperatur wird immer mit dem inneren Sensor des Gerätes gemessen und kann sich von anderen Messgeräten im Raum unterscheiden.

## Wöchentliches Programm einstellen

Mit diesem Gerät können Sie für jeden Tag der Woche, zu jeder Stunde des Tages eine andere Wunschtemperatur definieren.

Ein kurzes Drücken auf die Timer-Modus Taste aktiviert/deaktiviert diese Funktion.

Ein langes Drücken (>3 Sek) ermöglicht es die Einstellung zu ändern.

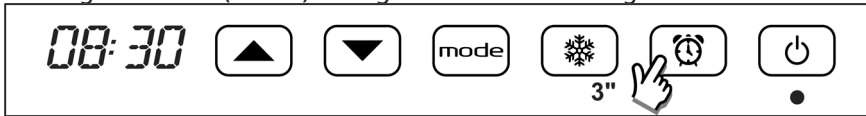

Das Display zeigt den ersten Tag (Montag). Durch Drücken der Pfeiltasten kann die Stunde des Tages beginnend mit „00“ ausgewählt werden.

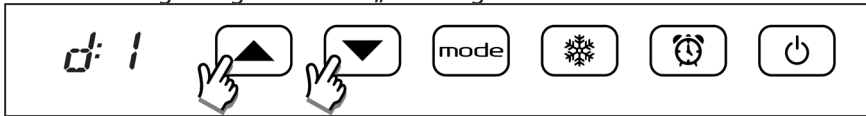

Die Referenz-Temperatur der ausgewählten Stunde wird angezeigt durch die Frostschutz-LED, eine grüne LED unter der Stand-By Taste (ECO-Temperatur = Komfort -3,5°C) oder eine rote LED unter der Stand-By Taste (eingestellte Komfort-Temperatur):

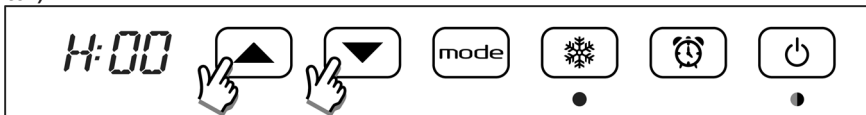

Die Referenz-Temperatur kann durch Drücken der „Mode“-Taste geändert werden. Eine rote LED zu den jeweiligen Temperaturen der Modi erscheint in Folge.

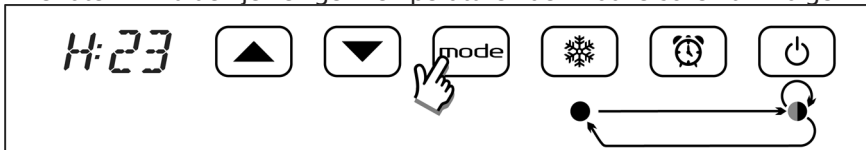



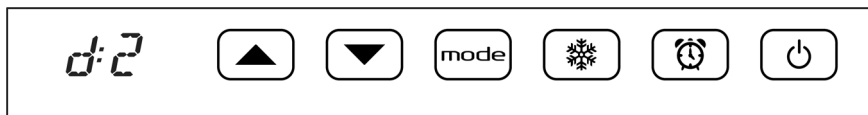

Durch Drücken der Pfeiltasten kann die Temperatur für jede Stunde des Tages 1 eingestellt werden. Wenn die letzte Stunde des Tages (23) erreicht wurde, wird durch nochmaliges Drücken der  Taste zum Programmieren des 2.Tages weitergeleitet:

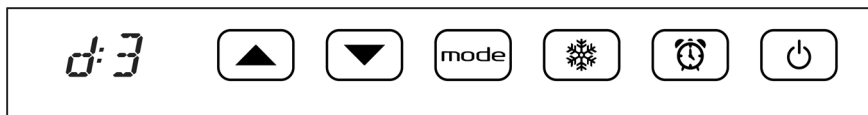

Es ist möglich jede Stunde des 2. Tages zu einzustellen oder diesen Tag identisch zum ersten Tag zu programmieren. Für die individuelle Programmierung verfahren Sie wie oben beschrieben. Zur Übernahme der Daten aus dem ersten Tag muss nur die Taste „Mode“ gedrückt werden. Anschließend wird zum dritten Tag weitergeleitet. Diese Verfahren können bis zum 7. Tag wiederholt werden:



Am Ende des 7. Tages werden durch Drücken der „Wecker“ Taste  alle Eingaben final bestätigt. Das Display zeigt „End“ und durch Drücken der  Taste wird das gezeigte/geänderte Programm gespeichert:

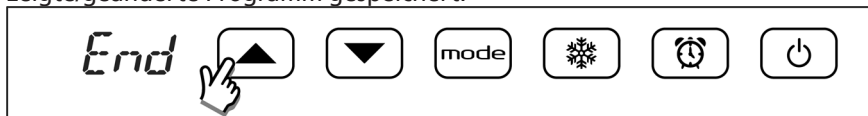





Das Display zeigt für einige Sekunden „done“. Das Gerät beginnt im eingestellten Modus zur aktuellen Zeit des aktuellen Tages zu arbeiten.

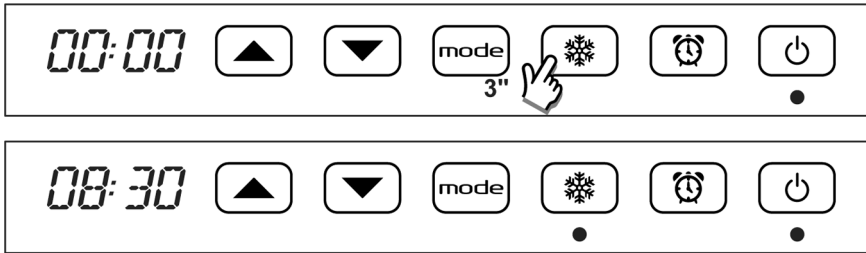

Im Zeitvorwahl-Modus ist der Bewegungssensor immer aktiv. Das Gerät überwacht im Timer-Modus automatisch den Raum in der Frostschutzfunktion (7° +/-3°)

## FROSTSCHUTZ-MODUS



Die Taste  3 Sekunden lang drücken. Auf diese Weise wird das Thermostat auf 7° +/- 3° eingestellt. Um die Frostschutz-Funktion abzuschalten reicht der Druck auf eine der folgenden Tasten aus:  oder . Das Produkt kehrt zur automatischen ECO-Betriebsart zurück.

Der Frostschutz-Modus wird automatisch aktiviert, wenn mindestens 36 Stunden lang keine Präsenz erfasst wird. In diesem Fall wird vom Produkt, sobald wieder eine Präsenz ermittelt wird, automatisch die KOMFORT-Funktion eingestellt.

## Farben der Led-Leuchte

Das Produkt hat 3 verschiedene Led-Leuchten:

- Led-Leuchte unter der Frostschutz-Taste (Abb. 8, Gegenstand I)  
Die Led ist rot, wenn die Frostschutz-Funktion eingeschaltet ist. Sie ist ausgeschaltet, wenn die Frostschutz-Funktion abgeschaltet ist. Sie blinkt wenn der Frostschutz-Modus bei Offenem-Fenster-Erkennung aktiviert ist.
- Led-Leuchte unter der Timer-Taste (Abb. 8, Gegenstand J)  
Die Led ist rot, wenn der taktgesteuerte Modus eingeschaltet ist. Sie ist ausgeschaltet, wenn der taktgesteuerte Modus abgeschaltet ist.
- Led-Leuchte unter der Stand-by-Taste (Abb. 8, Gegenstand K)  
Die Led ist rot, wenn das Produkt in der KOMFORT-Betriebsart läuft;  
Die Led ist grün, wenn das Produkt in der ECO-Betriebsart läuft;  
Die Led ist ausgeschaltet, wenn das Produkt auf Stand-by steht.

## Was tun, wenn....

Bei Überhitzung deaktiviert die interne Schutzvorrichtung sowohl den Widerstand als auch den Motor. In diesem Fall:

- Den Heizlüfter abschalten und einige Minuten abkühlen lassen.
- Sich überzeugen, dass der Staubfilter nicht verstopft ist und falls erforderlich reinigen. Sich erinnern, ihn vor Wiedereinschalten des Produktes in seiner ursprünglichen Lage unterzubringen.
- Jede möglich Überhitzungsursache beseitigen (z.B.:Verstopfungen in Übereinstimmung des Luftaustrittsgitters, Schmutzrückstände am Produkt).
- Den Heizlüfter wieder einschalten und den einwandfreien Betrieb überprüfen.

Wenn die Touchscreen-Steuerungen des Produktes nicht auf Fingerdruck reagieren, den Heizlüfter mit der elektromechanischen Ausschalt-Taste auf der linken Seite des Produktes abschalten und anschließend mit derselben Taste wieder einschalten.

## Wartung

- Den Filter (Bild 5) mindestens alle 6 Monate auswaschen.
- Das Produkt mindestens alle 6 Monate mit einem feuchten Tuch reinigen.
- Falls das Produkt repariert werden muss, sich an die Kundendienststelle wenden, bei der es erworben wurde.
- Bei Austausch des Stromkabels, den Typ 2x1,00mm<sup>2</sup> H05VV-F HAR benutzen. Dieser Austausch muss von befugtem, technischen Personal und nie vom Endbenutzer durchgeführt werden, um Beschädigungen des Produktes und Gefahr für Personen zu vermeiden.

## Filter

- Alle 120 Betriebsstunden wird der Benutzer auf die Notwendigkeit der Reinigung des Filters auf der Hinterseite des Gerätes aufmerksam gemacht. Der Hinweis erfolgt über eine Anzeige auf dem Display mit der Laufschrift:

*" PULVER FILTER - CLEAN FILTER - REPLACE FILTER "*

- Auch wenn die oben gezeigte Aufschrift auf dem Display angezeigt wird, funktioniert das Gerät weiterhin im Modus, der beim Erscheinen des Hinweises aktiv war.
- Durch Drücken irgendeiner Taste wird die Aufschrift auf dem Display gelöscht. Sie erscheint nach einer weiteren Betriebsstunde des Heizlüfters erneut.
- Durch langes Drücken der Taste „Mode“ bei aktivem Hinweis setzt den internen Zähler auf Null und der Hinweis wird erst nach weiteren 120 Betriebsstunden wieder angezeigt. Die Bestätigung der erfolgten Nullsetzung erfolgt durch die Anzeige der Aufschrift *" done "* für 5" auf dem Display.

## Korrekte Entsorgung dieses Produkts:

Ausgediente Geräte sofort unbrauchbar machen.



Innerhalb der EU weist dieses Symbol darauf hin, dass dieses Produkt nicht über den Hausmüll entsorgt werden darf. Altgeräte enthalten wertvolle recyclingfähige Materialien, die einer Wiederverwertung zugeführt werden sollten und um der Umwelt bzw. der menschlichen Gesundheit nicht durch unkontrollierte Müllbeseitigung zu schaden. Bitte entsorgen Sie Altgeräte deshalb über geeignete Sammelsysteme oder senden Sie das Gerät zur Entsorgung an die Stelle, bei der Sie es gekauft haben. Diese wird dann das Gerät der stofflichen Verwertung zuführen.

### Verpackungs-Entsorgung

Verpackungsmaterial nicht einfach wegwerfen, sondern der Wiederverwertung zuführen. Papier-, Pappe- und Wellpappeverpackungen bei Altpapiersammelstellen abgeben. Kunststoffverpackungsteile und Folien sollten ebenfalls in die dafür vorgesehenen Sammelbehälter gegeben werden



In den Beispielen für die Kunststoffkennzeichnung steht: PE für Polyethylen, die Kennziffer 02 für PE-HD, 04 für PE-LD, PP für Polypropylen, PS für Polystyrol.

## Kundenservice:

Sollte Ihr Gerät wider Erwarten einmal den Kundendienst benötigen, wenden Sie sich bitte an nachfolgende Anschrift. Wir werden dann im Garantiefall die Abholung veranlassen. Das Gerät muss transportfähig verpackt sein.

### Unfreie Pakete können nicht angenommen werden!

STEBA Elektrogeräte GmbH & Co KG  
Pointstr. 2, 96129 Strullendorf / Germany

Vertrieb-Tel.: 09543 / 449-17 / -18, Service-Tel.: 09543 / 449-44, Fax: 09543 / 449-19

E-Mail: [elektro@steba.com](mailto:elektro@steba.com) Internet: <http://www.steba.com>

Achtung! Elektrogeräte dürfen nur durch Elektro-Fachkräfte repariert werden, da durch unsachgemäße Reparaturen erhebliche Folgeschäden entstehen können.



**Before operating the heater, please read these instructions thoroughly to avoid damage and hazardous situations. Any use of this heater other than that stipulated in this instruction manual may cause fire, electric shock or injury, and voids all warranties.**

Warranty does not apply to any defect, deterioration, loss, injury or damage caused by, or as a result of, the misuse or abuse of this heater. The rights dictated by State law are not prejudiced. None of the terms of this warranty are to be taken as excluding any conditions or warranties implied by State law, which cannot be excluded or modified.

Before any operation remove the packaging and check product integrity. In case of defects or damages do not try to repair it yourself but contact your dealer.

Do not let children play with the packaging and protect the environment by disposing of the packaging in accordance with the national regulations for waste processing.

## 1. FOR YOUR SAFETY

- This appliance is intended for normal household use and not for use in commercial/industrial environment, in vehicles or on board ships or aircrafts.
- This appliance can be used by children aged from 8 years and above and persons with reduced physical, sensory or mental capabilities or lack of experience and knowledge if they have been given supervision or instruction concerning use of the appliance in a safe way and understand the hazards involved. Children shall not play with the appliance. Cleaning and user maintenance shall not be made by children without supervision.
- Children of less than 3 years should be kept away unless continuously supervised.
- Children aged from 3 years and less than 8 years shall only switch on/off the appliance provided that it has been placed or installed in its intended normal operating position and they have been given supervision or instruction concerning use of the appliance in a safe way and understand the hazards involved. Children aged from 3 years and less than 8 years shall not plug in, regulate and clean the appliance or perform user maintenance.
- **CAUTION — Some parts of this product can become very hot and cause burns. Particular attention has to be given where children and vulnerable people are present.**
- Make sure that your supply rating corresponds to what specified on the rating plate: 230V~, 50Hz.
- This heater is water resistant to IPX4. It can therefore be used in bathrooms or other areas subject to humidity AS LONG AS IT

IS NOT INSTALLED WITHIN THE PERIMETER OF BATH TUBS OR SHOWERS. This means that it cannot be installed in the areas marked as VOLUME 1 in picture 1.

- During function, place the heater in a safe position:
  - at least 1m far from inflammable objects or furnitures;
  - leaving not less than 1m of free space in front of the heater;
  - not located immediately below a socket-outlet.
- Do not leave animals or children touch or play with the appliance. Pay attention! The air outlet grille gets hot during operation (more than 90°C)
- **WARNING: In order to avoid overheating, do not cover the heater.** Do not hang anything on the heater and do not cover it while it's working. This is clearly written on the cover of the product or shown by the symbol



- Do not use the heater in rooms with explosive gas or while using inflammable solvents or varnish or glues.
- If the cordset is damaged and you have to change it, do not do the job yourselves! Take the product to an after sales authorised repair centre or to a person with similar skill and knowledge, in order to avoid any risk of danger.
- The appliance must be positioned so that the plug is always accessible.
- Do not mount the product on walls made of synthetic material.

## 2. WALL MOUNTING

- Only fix the heater in vertical position with the air outlet grid downward;
- This heater is fitted with a double electrical insulation circuit (class II) and therefore does not require an earth connection.
- This heater must be correctly installed in compliance with the regulations in force in the country of installation.
- In wet spaces like bathrooms or kitchens, the connection terminal must be installed at least 25 cm above the floor. The electrical connection to the power supply must also be fitted with a two-pole switch with a minimum gap between the contacts that allows complete disconnection according to excess voltage III category conditions.
- To choose the best installation position please consider that the sensor is able to detect movements in the areas shown in picture 2. Place the heater in the best position to detect people inside the room and to be clear from any object that may interfere with the sensor's beam. Detection is more efficient when people move in front of the product instead towards it.
- Always make observe the minimum distances from walls, furniture and/or objects, as indicated in picture 3. Never install the product so that the distance between the floor and the lower side of the product is less than 600 mm:
  - Drill three 6 mm diameter holes in the wall, as shown in picture 4
  - Insert the three wall plugs supplied with the product

- Insert the 2 upper screws, contained in the same bag, taking care to leave a distance of 8 mm between the head of the screws and the wall;
- Gripping the heater firmly, hook it onto the two screws; CAUTION! Before releasing the heater make sure it is attached to the 2 screws.
- Then secure the product with the lower screw.

### 3. FILTER

- This product is fitted with a filter to protect the heating element from dust and dirt.
- The filter is removable to be easily cleaned with water (picture 5).
- Every 120 working hours, the user is notified of the need to clean the filter on the back of the product. The warning is given in the form of a running message on the display that reads:  
*" PULIRE FILTRO - CLEAN FILTER - nELL'ORA FILTRO "*
- Even when the display is showing the message indicated above, the product continues to work in the mode active at the time the notification appears.
- If any key is pushed the text is removed from the display. It will once again be displayed when the fan heater has been running for another hour.
- By holding the mode key down when the notification is displayed, the built-in counter is reset and the notification will be displayed again after another 120 working hours. Confirmation of resetting is given by a message on the display for 5 seconds that reads *" done "*.

### 4. TOWELS

- The product is equipped with a towel rail and n. 4 additional hooks placed on rail's back side.
- Please do not push or embed towel close to the air outlet grid (picture 6) but place them as shown in picture 7.

### 5. COMMAND DESCRIPTION AND FUNCTIONING

- The heater is fitted with a double pole electromechanical ON/OFF switch on its left side. Switching off the product the supply voltage is disconnected from all the internal components.
- The following controls are available on the front panel (picture 8):
  - A - Presence Sensor
  - B - Display
  - C - Show and increase
  - D - Show and decrease
  - E - Settings
  - F - Frost free mode
  - G - Programmed mode
  - H - Stand-by
  - I - Frost free mode led indicator
  - J - Programmed mode led indicator
  - K - Functioning led indicator

This bathroom fan heater features a presence sensor and an automatic power management function.

The presence sensor allows a reduced energy consumption, lowering automatically the ambient temperature when no one is detected in the room, while it comes back to the set comfort temperature, maintaining it throughout the time of someone's detection.

The automatic electronic power selection, instead, manages the consumption through an accurate and comfortable regulation in order to automatically keep constant the selected temperature, according to what has previously been set on the electronic thermostat.

The operation of the presence sensor cannot be disabled and the product can be used in two distinct modes: automatic or programmed.

#### Automatic Mode

The product is set to work at a comfort temperature whenever someone is detected in the room. Should no one be detected in the room for at least 10 minutes, the heater will automatically set the Eco mode (3,5°C less than the set Comfort temperature). Should no one be detected in the room for more than 36 hours, the heater will automatically set the Frost free mode (7°C). In case someone should be detected again for at least 2 minutes, the product will automatically increase the temperature to the comfort level.

In automatic mode is also available a special feature, which is activated at user's choice, which allows to detect the possible opening of a window and force the functioning to the Frost free mode to minimize energy waste.

#### Programmed Mode

The product can be programmed, on hour base, for each day of the week. For each hour of the day it is possible to define the reference temperature to be reached/maintained, choosing between Comfort, Eco or Frost free.

In programmed mode the presence detector and the open window detection functions are disabled so that the product can correctly follow the temperature profile defined by the user.





## 6. LEDS COLOR

- There are 3 different led lights on the product:
- Led light under the frost free button (picture 8, item I)
  - The led is red when the frost free mode is activated. It is switched off when the frost free mode is disabled.
  - Blinks when the Frost free mode was activated by the open window detection function.
- Led light under the Programmed mode button (picture 8, item J)
  - The led is red when the Programmed mode is activated. It is switched off when the Programmed mode is disabled.
- Led light under the stand-by button (picture 8, item K)
  - The led is red when the product is in the Comfort mode;
  - The led is green when the product is in the Eco mode;
  - The led is switched off when the product is in Stand-by.

## 7. USING THE FAN HEATER

### MAIN ON/OFF SWITCH

The power supply of the product is controlled by an electromechanical ON/OFF switch. Switching off the fan heater will cut off the power to the electronic board and this will cause the loss of every stored information, after 30 minutes of absence of the power supply. We recommend to use this switch only when you are not using the product for long periods and instead to use the on / stand-by control for any short-term interruptions. In this way you will not lose the stored settings.

For the first use of the product or in case of power loss for over 30 minutes, when on ON position, the display shows 00:00 and begins counting the time starting from this value.





Should no adjustment be made within 15min after power up, the product will automatically switch in Frost free mode with the lighting of the corresponding led.

### STAND-BY BUTTON

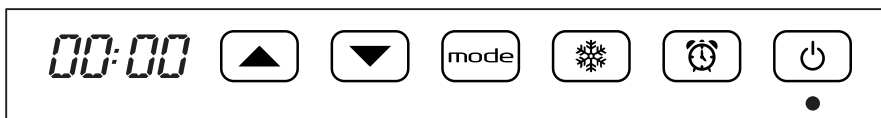
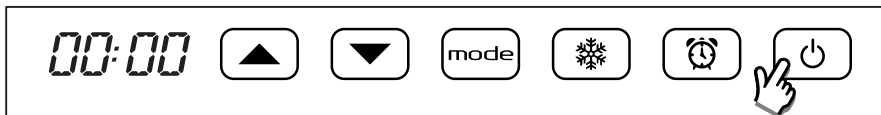
Use this button  to switch ON or put the product in Stand-by mode. The led beneath the Stand-by button will light on in green color.



### SETTINGS

The following keys ,  and , will allow you to adjust the current hour and day of the week (1 = Monday), the Comfort temperature and to activate or deactivate the open window detection function.

E.g.: To set 08:30, Wednesday, Comfort temperature of 25°C and disable the open window detection previously set, proceed as follows:

Press and hold the  button for 3 seconds to enter the settings menu:

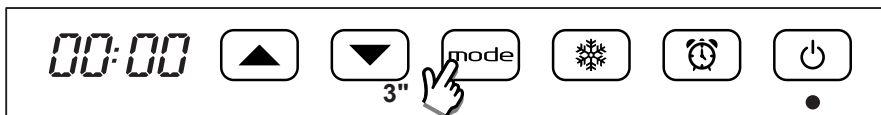

Set the time:

The 2 digits of the hour start blinking: set the current hour using ▲ and ▼ buttons

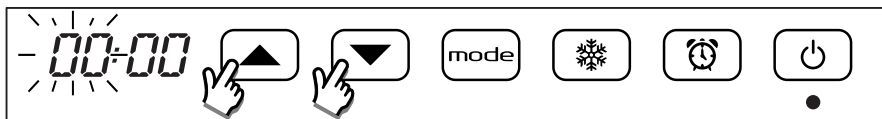

Press **mode** to confirm

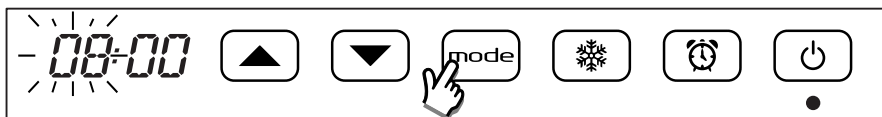

The 2 digits of the minutes start blinking: set the current minutes using ▲ and ▼ buttons

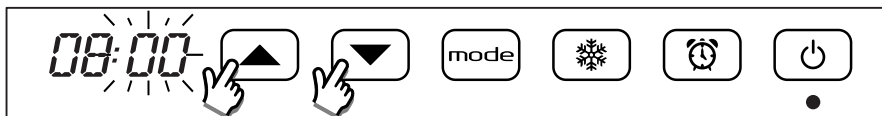

Press **mode** to confirm

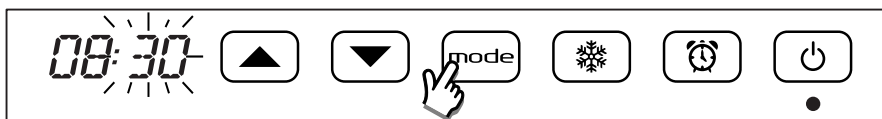

Set the day of the week (1 = Monday)

After confirming the time, the day of the week starts blinking: set the current day of the week using ▲ and ▼ buttons

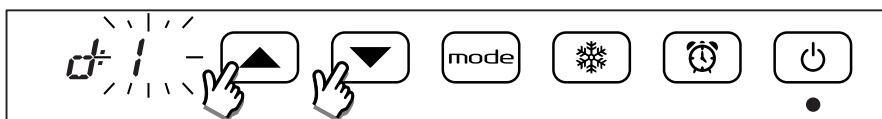

Press **mode** to confirm

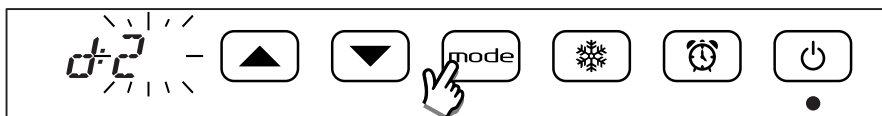

Set the Comfort temperature (Eco = Comfort - 3,5°C)

After confirming the day, the comfort temperature value starts blinking: set the desired temperature using ▲ and ▼ buttons

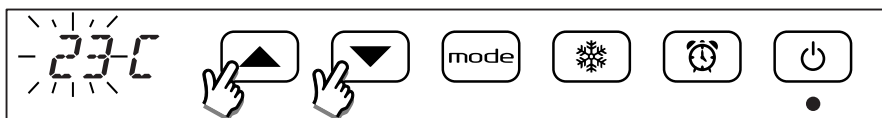

Press  to confirm

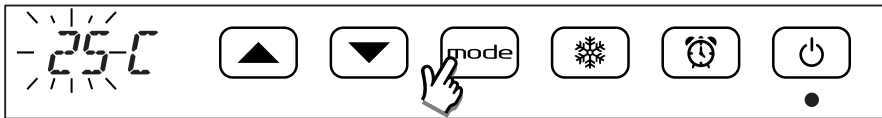

### OPEN WINDOW DETECTION

This function makes it possible to detect an open window and automatically activate the Anti-freeze operating mode. When the function is enabled and ready to set the Frost-free mode if an open window is detected, a red dot lights up on the upper right area of the display between the 3<sup>rd</sup> and the 4<sup>th</sup> digit.





If a temperature drop is observed in the room during the normal functioning, the Frost-free mode is automatically activated to save energy consumption. The red light under the Frost-free button flashes to show that the open window function operates.

The reset of the normal functioning is not automatic but is achieved by pressing one of the five buttons of the product.

 Correct operation of this function may depend on where the radiator is positioned in the room, the presence of draughts, the outside temperature, and how long the window stays open.

### Activate the open window detection function

After confirming the comfort temperature, window detection mode starts blinking, the display shows 88:on if the mode is activated and 88:0f if it is deactivated. Set the desired mode using  and  buttons.

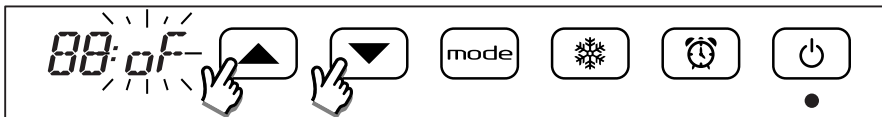

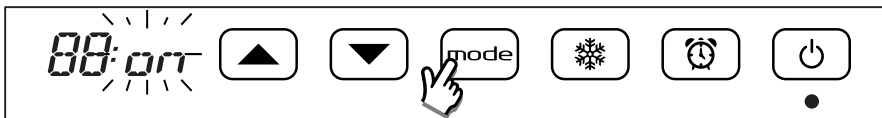

Press  to confirm



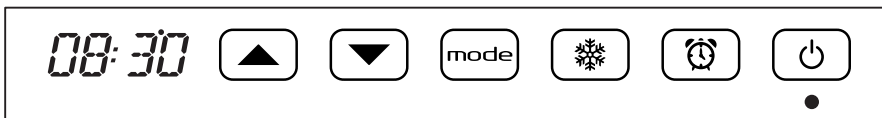

End of settings:



### DISPLAY / CHANGE THE COMFORT TEMPERATURE

You can check the set Comfort temperature at any time by pressing a single time the  or  key. A further press will modify the set temperature.

When in Eco mode, by pressing the  key the product will automatically turn back on Comfort temperature, without having to wait until the sensor detects the presence in the room for at least 2min.



Should you wish to view and / or change the temperature of comfort without leaving the ECO mode first press the  key. The Eco mode is always indicated by the green power light.

**Note:** The temperature measured by the inner sensor of the product is representative of the ambient temperature nearby it and it may differ from the temperature measured using other instruments in other areas of the room. That

difference may depend on many factors including, for example:

- the installation position: some areas of the room may be affected by drafts or hot air sacs that modify the sensor measurement;
  - the fixation to an external wall that, being normally colder than internal walls, may imply the measurement of a temperature lower than the real room temperature;
  - a full load of towels on the support bar may obstruct the airflow. As a result the sensor may measure a temperature higher than the real room temperature;
  - unstable conditions: any evaluation must be done in stable working conditions. For this purpose comfort temperature should be changed only 60min after a previous change . It is not possible, indeed, to evaluate the room temperature maintained by the product correctly if the comfort level temperature is continually changed in a short time.
- If a difference between set temperature and room temperature is detected in stable working conditions, measure the difference and then increase or decrease the comfort temperature on the product of the exact value of measured difference.

### WEEKLY PROGRAM

The Programmed mode  allows to set, for every hour of day and for every day of the week independently, the desired temperature choosing between the Comfort, Eco (equal to that of Comfort decreased by 3.5 °C) or Antifreeze. A short press of the button  allows to activate/deactivate the programmed functioning. A long press (> 3") allows to enter the view/change menu. If the product is brand new the default program is the following:

Always Frost-free mode except Comfort mode in the following hours:

- from 06:00 to 08:00 on Monday-Friday;
- from 08:00 to 10:00 on Saturday-Sunday.





Press the dedicated button to quickly activate the program mode!

To view/change the program proceed as follows:

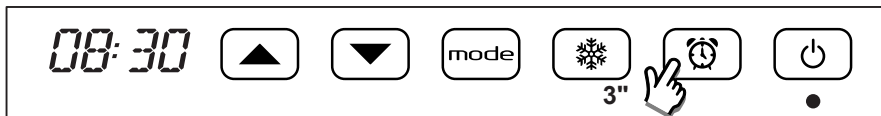
Press and hold the  button for 3 seconds to enter the menu:



The display shows the day 1 (Monday). By pressing the buttons  and  the different hours of the day are shown starting from "00" (hour between 00:00 e le 00:59):

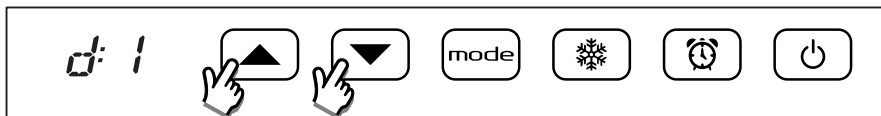

The reference temperature set for the selected hour is shown by the Frost-free led (temperature of 7°C), The green led under the Stand-by button (temperature Eco = Comfort - 3,5°C) or the red led under the Stand-by button (Comfort temperature set by the user):

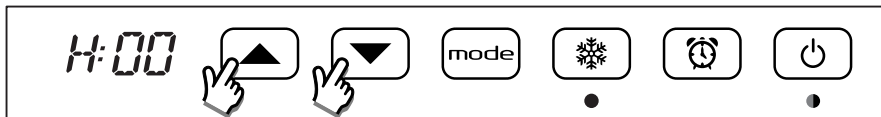

The reference temperature can be changed by pressing the **mode** button. The led light corresponding to each different temperature (Comfort, Eco or Frost free) will light up in sequence to show the selected reference temperature:

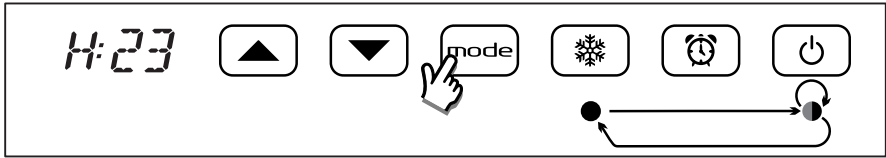

Use the buttons **▲** and **▼** to show/change the set temperature for each one of the hours of day 1. Once reached the last hour of the day (23) the next press of the button **▲** allows to enter the programming for day 2:

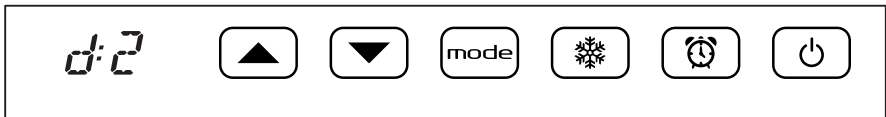
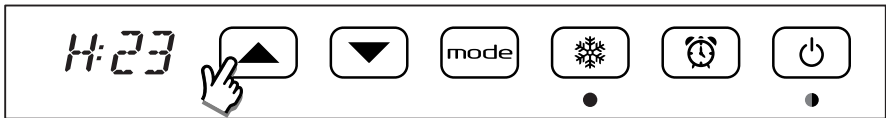

At this time it is possible to show/change the reference temperature for all the hours of the Day 2 or directly set the Day 2 identical to Day 1. In the first case just use the buttons **▲** and **▼** as already described for the day 1; in the second case just press the button **mode** once. In this way the day 2 is automatically set equal to Day 1 and the system automatically goes at the beginning of Day 3. This procedure can be repeated until Day 7 programming:

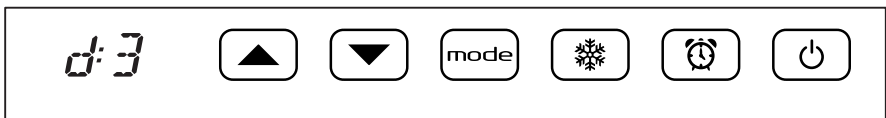
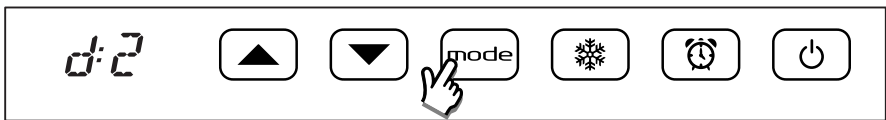

At the end of Day 7 programming, or in any other intermediate step by pressing the button **☒**, the final confirm and save step is activated. The display shows "End" and the next press of the button **▲** saves the program just shown/modified:

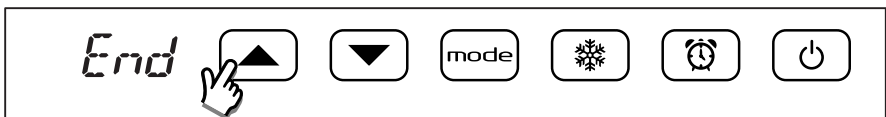

The display shows “donE” for some second to confirm that the program is correctly saved. The product goes in the mode programmed for the current time and day of the week.

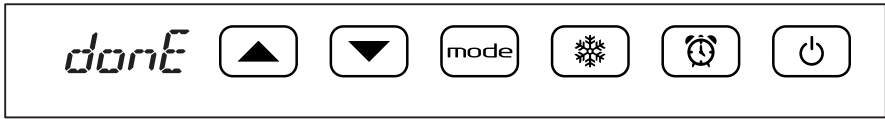

**Note:**



- At any time you can abandon the procedure for viewing / editing the program deleting unsaved changes by pressing the Stand-by button;
- During the programming the heating elements are disconnected and the product doesn't heat.

**FROST FREE MODE**

To activate the Frost free Mode hold the key for 3". The thermostat is now set to maintain 7±3°C. To deactivate the Frost free position just press the or the button.



Frost free mode will activate automatically when no one has been detected for at least 36 hours. In this case, the Comfort temperature will be automatically activated once a presence will have been detected.

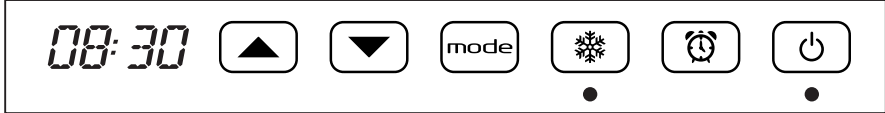
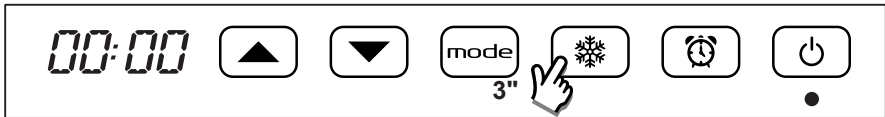

**8. TROUBLESHOOTING**

- In the event of overheating, the safety device on the appliance automatically disabled the heating elements and motor. In this case:
  - Turn off the fan heater and allow it to cool down for about 15/20 minutes.
  - Make sure the dust filter is not totally obstructed and clean if necessary. Remember to put it back again afterwards.
  - Eliminate any other possible reasons for overheating (e.g.: obstructions in front of the air inlet/outlet grilles, build-ups of dirt).
  - Turn on the fan heater again and check it works correctly.
- If the touch control commands are blocked or don't properly answer to digital pressure, turn off the heater using the electromechanic switch on the left side of the heater. Then turn on the heater using the same switch.

**9. MAINTENANCE**

- This product does not require any special maintenance.
- Clean the product with a dry cloth once every 6 months.
- If the product requires repairing, contact an authorised technical service centre.
- When replacing the power cable, use a 2x1,00mm2 H05VV-F HAR type. This operation must be performed by qualified personnel and never by the end user in order to avoid damaging the appliance and jeopardising personal safety.

## 10. LEGAL NOTICE



### **Environment and recycling**

Please help us to protect the environment by disposing of the packaging in accordance with the national regulations for waste processing.

### **Recycling of obsolete appliances**

Appliances with this label must not be disposed off with the general waste. They must be collected separately and disposed off according to local regulations.

## MISE EN GARDE:

À FAIRE INSTALLER PAR UN PROFESSIONNEL SELON LA NORME D'INSTALLATION APPLICABLE DANS CHAQUE PAYS (NF C 15 100 POUR LA FRANCE OU ÉQUIVALENT POUR LES AUTRES PAYS).

## ATTENTION:

TO BE INSTALLED BY QUALIFIED PERSONNEL ONLY ACCORDING TO THE INSTALLATION RULES IN FORCE IN YOUR COUNTRY.

1

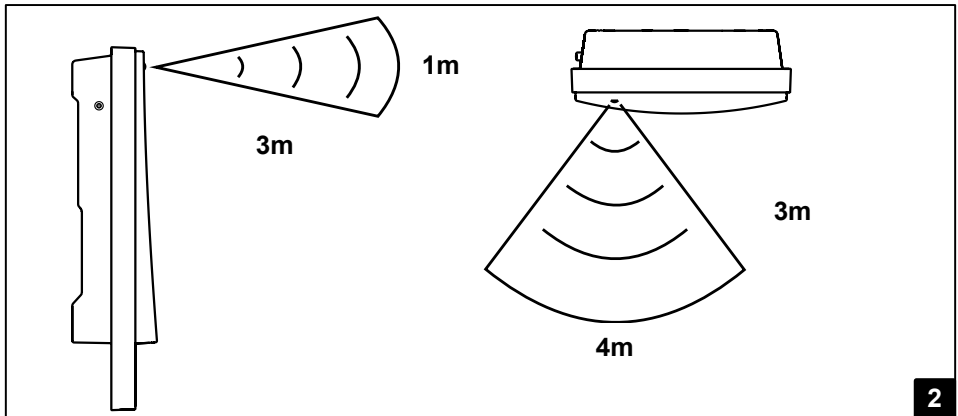

2

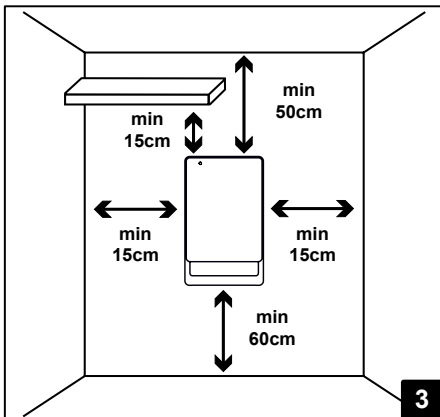

3

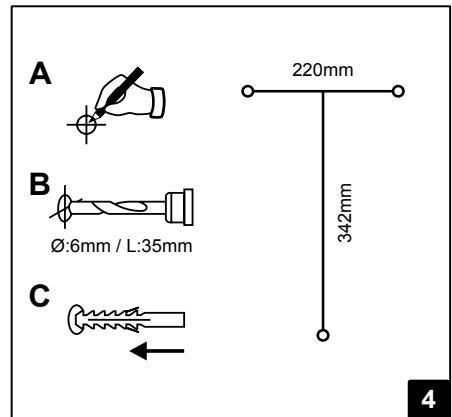

4



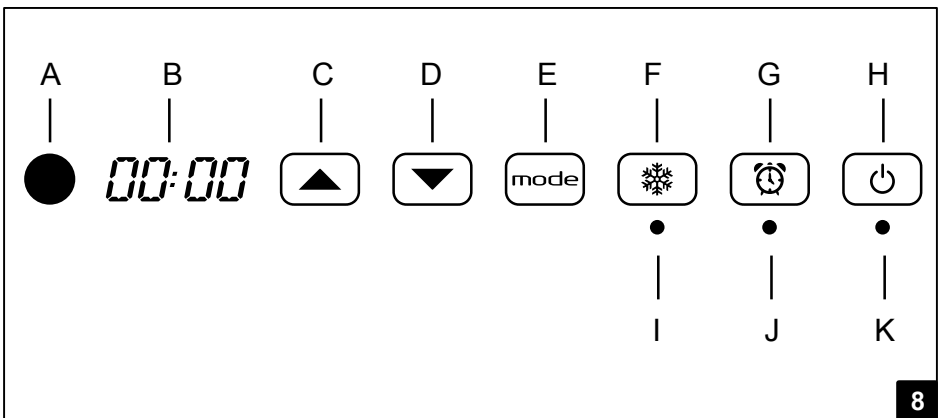
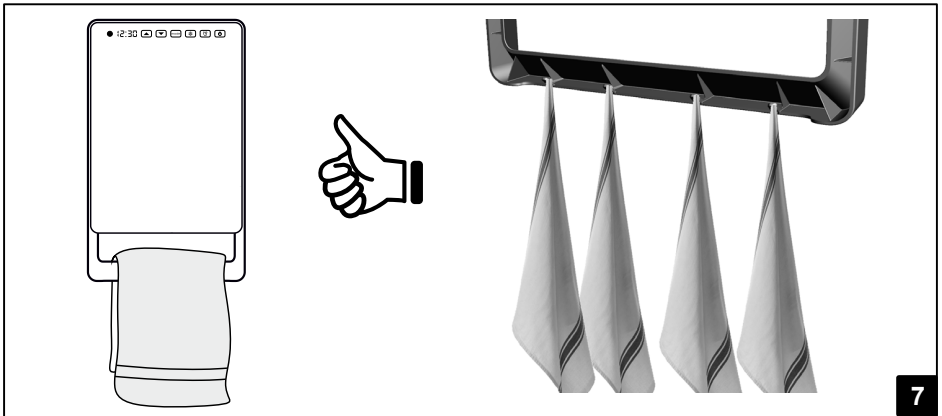
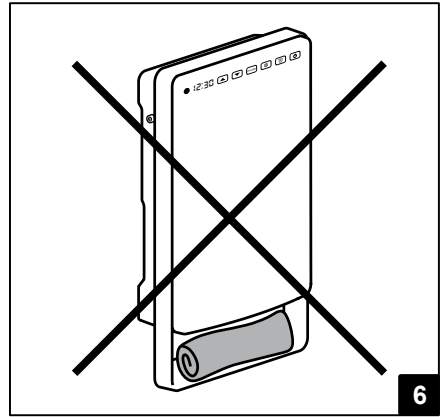
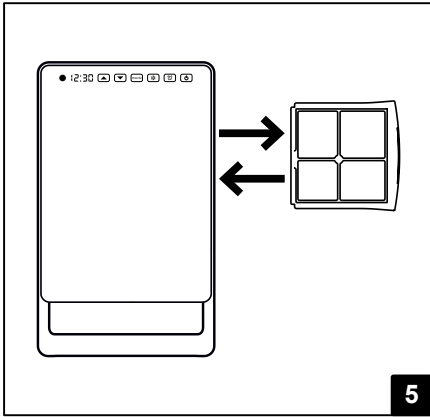

**Avant d'utiliser le radiateur, lire attentivement les instructions afin d'éviter tout danger ou d'utilisation inappropriée de l'appareil. Toutes utilisations autres que celles décrites dans cette notice seront considérées comme dangereuses et risquent de causer des incendies, des chocs électriques ou des blessures et ne seront pas couverts par la garantie.**

La garantie ne s'applique pas en cas de défaut, détérioration, dommages causés en raison d'un usage impropre ou d'un abus dans l'utilisation du radiateur. Vous pouvez disposer de droits reconnus par la loi de votre pays. Aucune disposition de la présente garantie ne peut avoir pour effet d'exclure quelque garantie ou droit reconnu d'ordre public par la législation de votre pays.

Avant toute opération, ôter l'emballage du produit et vérifier si l'appareil n'est pas endommagé. En cas de défaut, de choc ou de dommage, ne pas essayer de réparer l'appareil vous-même et contacter votre revendeur.

Ne pas laisser les enfants jouer avec les emballages et protéger l'environnement en jetant les cartons et les calages dans les endroits appropriés pour le recyclage.

## 1. POUR VOTRE SÉCURITÉ

- Cet appareil est destiné à un usage strictement domestique. Il ne doit pas être utilisé dans des locaux industriels ou commerciaux ainsi que dans des véhicules (automobile, bateau, avion).
- Cet appareil peut être utilisé par des enfants âgés de 8 ans et plus et les personnes manquant d'expérience et de connaissances ou dont les capacités physiques, sensorielles ou mentales sont réduites, si elles ont été formées et encadrées quant à l'utilisation de l'appareil d'une manière sûre et connaissent les risques encourus. Les enfants ne doivent pas jouer avec l'appareil. Le nettoyage et l'entretien par l'utilisateur ne doit pas être fait par des enfants à moins qu'ils soient âgés de 8 ans et plus et supervisés

- Les enfants de moins de 3 ans doivent être tenus à l'écart à moins d'être surveillés en continu.
- Les enfants âgés entre 3 ans et 8 ans ne peuvent allumer ou éteindre l'appareil qu'à condition qu'il ait été placé ou installé dans sa position normale de fonctionnement et qu'ils aient reçu l'autorisation ainsi que toutes les instructions concernant l'utilisation de l'appareil d'une manière sûre et les risques encourus. Les enfants âgés entre 3 et 8 ans ne peuvent pas brancher, régler, nettoyer l'appareil ou effectuer la maintenance utilisateur.
- **ATTENTION - Certaines parties de ce produit peuvent devenir très chaudes et provoquer des brûlures. Il faut prêter une attention particulière en présence d'enfants et de personnes vulnérables.**
- Vérifier si la tension du secteur est la même que celle de l'appareil. 230V AC, 50Hz.
- L'appareil a un degré d'imperméabilité IP24. Mise en garde: à faire installer par un professionnel selon la norme d'installation applicable dans chaque pays (NF C 15 100 pour la France ou équivalent pour les autres pays).
- Pendant le fonctionnement, placer l'appareil dans un endroit sûr de manière à:
  - que l'appareil soit au moins à 1 m des objets inflammables ou des meubles;
  - Laisser libre la grille de sortie d'air: pour qu'aucun objet ne doit être à moins d'un 1 m de la grille de sortie d'air;
  - Ne jamais installer immédiatement l'appareil en-dessous d'une prise de courant.
- Ne laisser jamais les enfants ou les animaux domestiques toucher ou jouer avec l'appareil. Attention ! Lorsque l'appareil est en fonction, le panneau est parfois très chaud (90°C)
- **MISE EN GARDE: Pour éviter une surchauffe, ne pas couvrir l'appareil de chauffage.** Il est clairement inscrit sur l'appareil NE PAS COUVRIR ou le symbole ci dessous



- **MISE EN GARDE: Cet appareil est destiné seulement au sé-**

## **chage du linge lavé à l'eau.**

- Ne pas utiliser cet appareil dans des atmosphères saturées en gaz explosifs, en vapeurs produits par des solvants ou des peintures, ni en vapeurs/gaz inflammables.
- Si le câble d'alimentation est endommagé, il doit être changé par le fabricant, son service de maintenance ou une personne de qualification similaire afin d'éviter un danger.
- En ce qui concerne les informations détaillées sur la méthode de fixation, référez-vous à la section "INSTALLATION ET FIXATION AU MUR" ci-après.
- Ne jamais installer l'appareil sur des surfaces en bois ou en matériaux synthétiques.
- L'appareil doit être alimenté par l'intermédiaire d'un dispositif à courant différentiel résiduel (DDR) ayant un courant différentiel de fonctionnement assigné ne dépassant pas 30 mA (demander conseil à un électricien qualifié).
- Un moyen de déconnexion du réseau d'alimentation ayant une distance d'ouverture des contacts de tous les pôles doit être prévu dans la canalisation fixe conformément aux règles d'installation.
- N'utilisez que les accessoires d'origine.
- Pour une plus grande sécurité, cet appareil est muni d'un dispositif qui en interrompt le fonctionnement en cas de surchauffe.
- Ce radiateur est conçu pour être utilisé exclusivement fixé à un mur. Suivre les instructions de l'alinéa INSTALLATION et en particulier les consignes concernant le raccordement au réseau d'alimentation car votre appareil est livré sans fiche d'alimentation. Assurez-vous toujours que l'appareil est solidement fixé. Respectez les distances d'installation indiquées.
- Installez toujours l'appareil de telle manière que des matières inflammables tels que des rideaux, serviettes... ne puissent pas rentrer en contact (attention au coup de vent).
- Assurez-vous toujours que les orifices d'entrée et sortie d'air ne sont pas obstrués.
- N'insérez aucun objet à travers la grille ou à l'intérieur de l'appareil.
- La garantie ne s'appliquera pas si les instructions de la présente notice n'ont pas été respectées.

- Lors du nettoyage de votre appareil, conformez-vous aux instructions du paragraphe «ENTRETIEN» exclusivement car la pénétration d'eau par les grilles d'air peut s'avérer néfaste pour votre appareil.

## 2. INSTALLATION ET FIXATION AU MUR

- Lors de la première utilisation et pendant quelques minutes, des odeurs et des bruits peuvent se produire en raison de la dilatation de certaines pièces internes. Ceci est normal, prévoyez par conséquent une ventilation suffisante. Les odeurs ne seront que provisoires et s'estomperont rapidement.
- Pour une plus haute efficacité, assurez-vous de bien calculer la puissance de l'appareil en fonction de la superficie de la pièce. Pour la réalisation de ce calcul, veuillez consulter votre vendeur.
- Installer uniquement l'appareil en position verticale avec la grille de sortie d'air vers le bas.
- L'appareil dispose d'une double isolation électrique (classe II) et ne nécessite donc d'aucune mise à la terre.
- Ce soufflant doit être installé en respectant les Normes d'installation en vigueur dans votre Pays.
- Pour choisir la meilleure installation possible, il faut bien tenir compte que le capteur est capable de détecter les mouvements dans les zones indiquées dans la figure 2. Placer l'appareil dans la meilleure position pour détecter les personnes à l'intérieur de la salle et sans gêne de la part de n'importe quel objet qui pourrait interférer avec le faisceau du capteur. La détection est plus efficace lorsque les gens se déplacent devant l'appareil
- S'assurer de respecter les distances minimales par rapport aux murs, meubles et / ou objets, comme indiqué dans la figure 3. Ne jamais installer le produit de telle sorte que la distance entre le sol et la partie inférieure du produit soit inférieure à 60cm:
  - Percer trois trous de 6 mm de diamètre dans le mur, comme indiqué dans la figure 4
  - Insérer dans le mur les trois chevilles (vérifier que les chevilles fournies dans le carton sont adaptées à votre support)
  - Insérer les 2 vis supérieures, contenues dans le même sac, en prenant soin de laisser une distance de 8 mm entre la tête de vis et le mur
  - Accrocher l'appareil aux deux vis, ATTENTION ! Avant de relâcher le chauffage s'assurer qu'il soit correctement attaché aux 2 vis (figure 4)
  - Fixer ensuite l'appareil avec la vis inférieure.
- Coupez votre alimentation générale et procédez au raccordement électrique (voir le paragraphe "RACCORDEMENT ELECTRIQUE" ci-après.
- ATTENTION : la boîte de raccordement doit avoir, au minimum, le même degré de protection que le l'appareil (IP24).

## 3. RACCORDEMENT ELECTRIQUE

- Cet appareil est équipé d'un cordon d'alimentation H05VV-F 2x1.0mm<sup>2</sup>
- Raccordez les conducteurs à un boîtier de raccordement (Degré IP24 minimum) en respectant les polarités ci-dessous :
  - Phase : Marron
  - Neutre : Bleu
- Veillez toujours au bon état de votre installation électrique et des fils de raccordement.
- Cet appareil ne nécessite pas de raccordement à la terre, car il possède une double isolation.
- Contactez un électricien professionnel pour toute aide.

## 4. FILTRE

- Votre radiateur est muni d'un filtre pour protéger les éléments chauffants contre la poussière et la saleté.
- Le filtre peut être enlevé et inséré du côté droit ou gauche, figure 5
- Toutes les 120 heures de fonctionnement l'utilisateur est averti qu'il doit nettoyer le filtre placé au dos du dispositif. L'avis consiste à faire passer les mots suivants sur l'afficheur :
 

" PULIRE FILTRO - CLEAR FILTER - REINIGEN FILTER "
- Même si l'afficheur montre les mots ci-dessus le dispositif continue à fonctionner dans le mode actif au moment de l'apparition de l'avis.
- La pression d'une touche quelconque efface les mots sur l'afficheur. Elles seront à nouveau visibles après une autre heure de fonctionnement du thermo-ventilateur.
- La pression prolongée de la touche mode avec avis actif remet à zéro le compteur interne et l'avis sera à nouveau affiché après 120 autres heures de fonctionnement. La confirmation de la mise à zéro est donnée par l'apparition sur l'afficheur pendant 5" du mot *done* .

## 5. BARRE PORTE SERVIETTES

- L'appareil est équipé d'un porte-serviettes avec 4 crochets situés à l'arrière.
- Les serviettes doivent être positionnées correctement sur le support, comme indiqué dans la figure 7 et NON PAS comme indiqué dans la figure 6, pour éviter des surchauffes et des mauvais fonctionnements.

## 6. COMMANDES ET FONCTIONNEMENT

- L'appareil est équipé d'un interrupteur ON / OFF sur le côté gauche de l'appareil. Il coupe l'alimentation et déconnecte électriquement tous les composants internes de l'appareil.
- Les commandes suivantes sont disponibles sur le panneau avant : (figure 8):
  - A - Détecteur de présence
  - B - Affichage
  - C - Touche pour augmenter les réglages
  - D - Touche pour diminuer les réglages
  - E - Programmation
  - F - Mode HORS GEL
  - G - Programmation hebdomadaire
  - H - Veille
  - I - Voyant LED pour le hors gel
  - J - Voyant LED pour la Programmation
  - K - Voyant LED de fonctionnement

Ce radiateur soufflant salle de bains comprend un détecteur de présence et une fonction de gestion de la puissance automatique.

Le détecteur de présence permet une consommation d'énergie réduite, abaissant automatiquement la température ambiante lorsque personne n'est détecté dans la pièce, tandis qu'il revient à la température de confort et, il la maintient, dès qu'il détecte une personne dans la pièce.

La gestion électronique de puissance permet de gérer la consommation par une régulation précise afin de maintenir automatiquement la température choisie (selon ce qui a été préalablement réglé sur le thermostat électronique).



Le fonctionnement du détecteur de présence ne peut pas être désactivé, et le produit peut être utilisé dans deux modes distincts: confort ou programmation.

### Mode Confort

L'appareil chauffe à la température de confort chaque fois que quelqu'un est détecté dans la pièce. Si personne n'est détecté dans la pièce pendant au moins 10 minutes, le chauffage passe automatiquement en mode Eco (3,5 ° C inférieur à la température de Confort). Si personne n'est détecté dans la pièce pendant plus de 36 heures, l'appareil se met en mode Hors gel (7°C). Dès qu'une personne sera détectée pendant au moins 2 min, l'appareil fonctionnera de nouveau avec la température de confort.

En mode Confort une fonction d'alarme "détection fenêtre ouverte" peut être programmée et permet la mise automatique en mode Hors-gel lorsque l'appareil détecte l'ouverture d'une fenêtre.

NOTA:

Un appui sur  permet de forcer le passage du mode Eco au mode Confort. Mais à l'inverse, un appui sur  ne permet pas de passer du mode Confort, au mode Eco.

Il n'y a donc que 2 solutions pour forcer le passage au mode Eco à partir du mode Confort:

- soit arrêter l'appareil avec la touche "Stand-by" et le remettre ensuite en marche ,
- soit sélectionner le mode Hors-gel, puis annuler ce mode pour revenir ainsi au mode Eco.

### Mode Programmation

L'appareil peut être programmé pour chaque heure, de chaque jour de la semaine. Pour chaque heure de la journée, il est possible de définir la température de référence qui doit être atteinte et maintenue en fonction du mode choisi: Confort, Eco ou hors-gel.



En mode programmation, le détecteur de présence et la fonction "détection fenêtre ouverte" sont inopérants, afin de permettre à l'appareil de suivre les réglages de température définis par l'utilisateur.

## 7. COULEUR DES VOYANTS (LEDS)

- Les voyants ont 3 couleurs différentes.
- Voyant sous la touche Hors-Gel (dessin n° 8, repère I) :
  - le voyant est rouge lorsque le mode Hors-Gel est activé. Il est éteint lorsque le mode Hors-Gel est désactivé,
  - le voyant clignote lorsque le mode Hors-gel a été activé par la fonction "détection fenêtre ouverte",
- Voyant sous la touche Programmation (dessin n° 8, repère J) :
  - le voyant est rouge lorsque le mode Programmation est activé. Il est éteint lorsque le mode Programmation est désactivé.
- Voyant sous la touche Mise en Attente (dessin n° 8, repère K) :
  - le voyant est rouge lorsque l'appareil est en mode Confort,
  - le voyant est vert lorsque l'appareil est en mode Eco,
  - le voyant est éteint lorsque l'appareil est en fonction Mise en Attente.

## 8. UTILISATION DU RADIATEUR

### INTERRUPTEUR ON / OFF (situé sur le coté gauche de l'appareil)

L'alimentation électrique de l'appareil est commandée par un interrupteur ON / OFF. L'extinction provoquera la perte de toutes les informations stockées, après 30 minutes de coupure. Nous vous recommandons d'utiliser cette option uniquement lorsque vous n'utilisez pas le radiateur pendant une longue période. Utiliser la commande veille  pour les arrêts courte durée. De cette façon, vous ne perdrez pas les réglages mémorisés.



Pour la première utilisation du produit ou en cas de coupure pendant plus de 30 minutes, en position ON, l'afficheur indique 00:00 et commence à compter le temps à partir de cette valeur. Si aucun réglage effectué dans les 15 minutes après la mise sous tension, le produit passe automatiquement en position HORS GEL avec l'allumage de la LED correspondante.

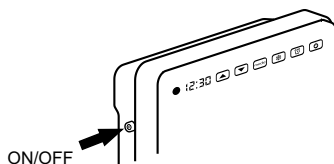

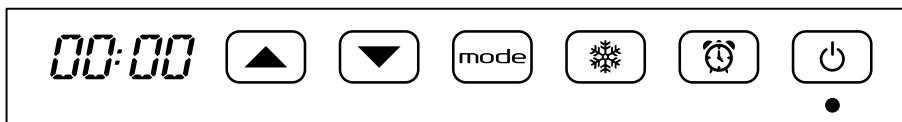
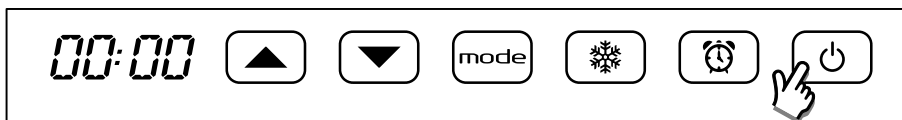

### TOUCHE VEILLE

Utiliser la touche veille  pour activer ou mettre le produit en mode stand-by. La LED sous la touche VEILLE s'allume.



### PROGRAMMATION

NOTA: les touches de l'appareil sont des touches sensibles. Un appui léger et court permet de déclencher la commande souhaitée. Ne jamais appuyer fortement sur les touches.

Les touches suivantes ,  et , permettent de régler l'heure et le jour de la semaine en cours (1 = lundi), la température Confort et l'activation ou la désactivation de la fonction "détection fenêtre ouverte".

Exemple: pour sélectionner 08:30, mardi, température Confort de 25°C et activer/désactiver la fonction "détection fenêtre ouverte" initialement sélectionnée, procéder de la façon suivante :

Presser et maintenir la touche  pendant 3 secondes pour entrer dans le menu de programmation:

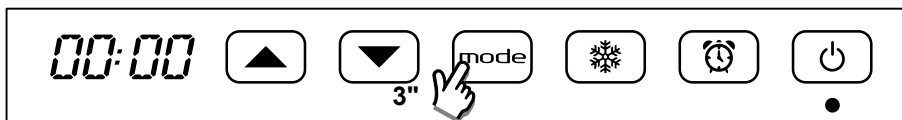

### Programmation de l'heure:

1. Les 2 chiffres des heures clignotent: sélectionner l'heure en cours à l'aide des touches ▲ ▼
2. Appuyer sur la touche  pour valider. Les 2 chiffres des minutes clignotent: sélectionner les minutes en cours à l'aide des touches ▲ ▼

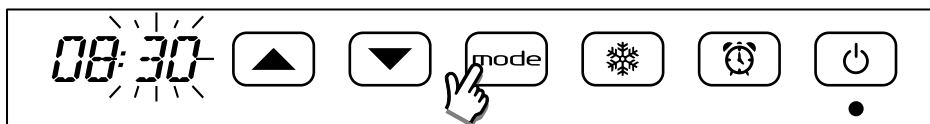
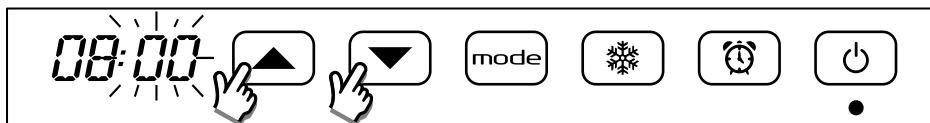
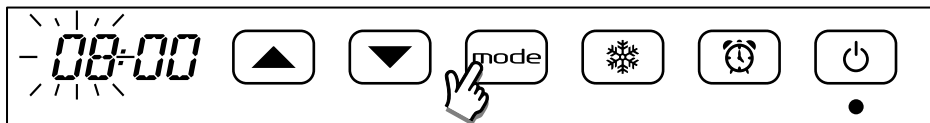
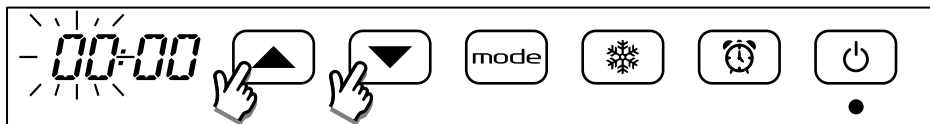

### Programmation du jour de la semaine (1 = lundi):

3. Appuyer sur la touche  pour valider les minutes programmées. Le chiffre du jour clignote: sélectionner le jour en cours.

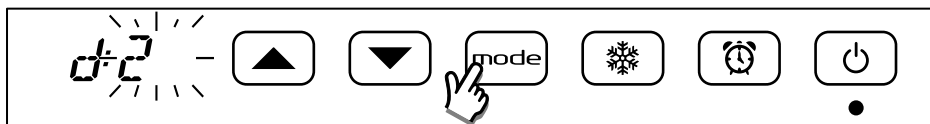
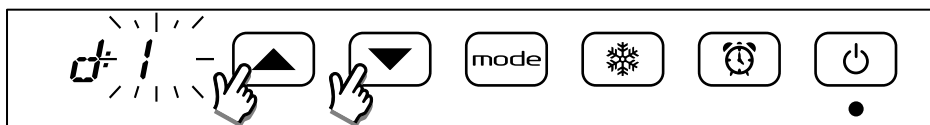

### Programmation de la température Confort (Eco = Confort - 3,5°C):

4. Appuyer sur la touche mode pour valider le jour programmé. Les 2 chiffres de la température clignotent: sélectionner la température désirée.

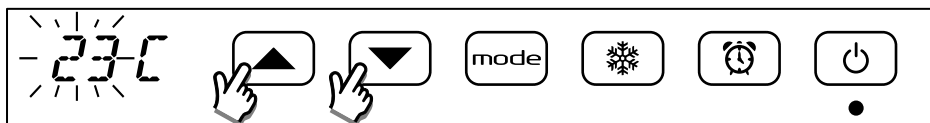



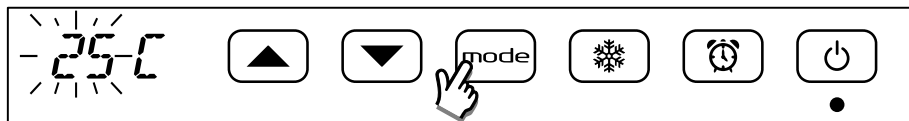

### Programmation de la fonction "détection fenêtre ouverte"

La fonction "détection fenêtre ouverte" permet la mise automatique en mode Hors-gel lorsque l'appareil détecte l'ouverture d'une fenêtre. Quand cette fonction est programmée un point rouge lumineux apparaît sur l'écran digital, en haut, à droite, entre les 2 chiffres des minutes.

NOTA: Ce point rouge n'est présent que lorsque l'appareil est en marche. Lorsque l'appareil est en mode Mise en Attente, seul l'affichage de l'heure est présent.



Si une chute de la température est détectée dans la pièce durant une période de fonctionnement normal, l'appareil est mis automatiquement en mode Hors-gel pour effectuer des économies d'énergie.

Le voyant rouge sous la touche Hors-Gel clignote afin d'indiquer que la fonction "détection fenêtre ouverte" a été activée.



L'annulation du fonctionnement en mode Hors-gel n'est pas automatique, mais peut être obtenu en appuyant sur l'une des 5 touches (autre que la touche Mise en Attente) du panneau de contrôle.

Le fonctionnement correct de cette fonction dépend: du positionnement de l'appareil dans la pièce; de la présence de courants d'air; de la température extérieure; du temps d'ouverture de la fenêtre.

Programmation:

5. Appuyer sur la touche mode pour valider la température programmée. L'afficheur indique 88:on ou 88:of

6. A l'aide des touches (▲) (▼) sélectionner 88: on, ou 88: of, pour activer, ou désactiver la fonction "détection fenêtre ouverte".

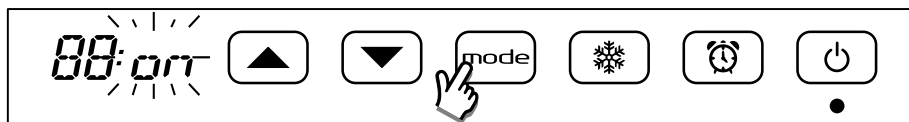
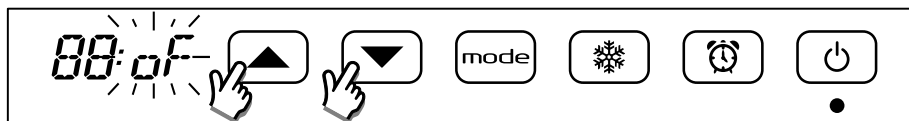

Clôturer la programmation:

7. Appuyer sur la touche mode pour valider la programmation effectuée et revenir à l'affichage de l'heure.

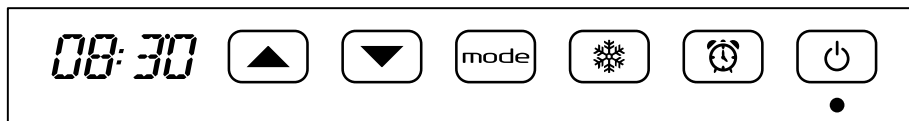

### CHANGEMENT DE TEMPERATURE AFFICHAGE / CONFORT

Vous pouvez vérifier le réglage de la température de confort à tout moment en appuyant une fois sur les touches (▲) ou (▼). Une pression supplémentaire va modifier la sélection de la température.

En mode ECO, en appuyant sur la touche (▲), le radiateur fonctionnera automatiquement avec la température de CONFORT sans avoir à attendre jusqu'à ce que le capteur détecte la présence dans la pièce pendant au moins 2 min.

Si vous souhaitez visualiser et / ou modifier la température sans quitter le confort du mode ECO appuyer sur la touche . L'activation du mode ECO est confirmée par le témoin LED vert.

**REMARQUE:** La température mesurée par la sonde thermique interne de l'appareil est représentative de la température ambiante à proximité de celui-ci. Elle peut être différente de la température mesurée à l'aide d'autres instruments dans d'autres endroits de la pièce. Cette différence peut dépendre de nombreux facteurs, comme par exemple:

- La position de l'appareil dans la pièce: certaines zones de la pièce peuvent être affectées par des courants d'air ou des poches d'air chaud qui modifient la mesure du capteur;
- La fixation à un mur externe, étant normalement plus froide que les parois internes, peut impliquer une mesure de température inférieure à la température ambiante réelle;
- Trop de serviettes sur la barre peut obstruer le flux d'air. La sonde thermique peut mesurer une température supérieure à la température ambiante réelle;
- Des conditions instables: une évaluation de la température doit être faite dans des conditions stables. Les consignes de températures ne doivent pas être changées constamment, il faut attendre au moins 10min entre chaque changement de consigne de température. Il n'est pas possible, en effet, d'évaluer la température ambiante maintenue par l'appareil correctement si la température de confort est continuellement changée en peu de temps.

Si une différence entre la température de consigne et la température ambiante est détectée avec des conditions stables, il faut mesurer la différence et ensuite augmenter ou diminuer la température de confort sur l'appareil de la valeur exacte de la différence mesurée.

### PROGRAMMATION HEBDOMADAIRE

En mode programmation  pour chaque heure de la journée, il est possible de définir la température de référence à atteindre/maintenir, en choisissant le mode Confort, Eco ou hors-gel.

Une courte pression sur la touche  permet d'activer/désactiver la fonction programmation. Une longue pression (>3") permet d'entrer dans le menu programmation. Pour un appareil neuf la programmation par défaut (programmation d'usine) est la suivante:

- Mode Hors-gel permanent, sauf dans les plages horaires suivantes où l'appareil sera en mode Confort:
- de 06:00 to 08:00 du lundi au vendredi;
  - de 08:00 to 10:00 du samedi au dimanche.



Pour activer le mode programmation effectuer une courte pression sur la touche dédiée!

Pour modifier la programmation procéder comme suit:

Presser la touche  pendant 3 secondes pour entrer dans le menu:

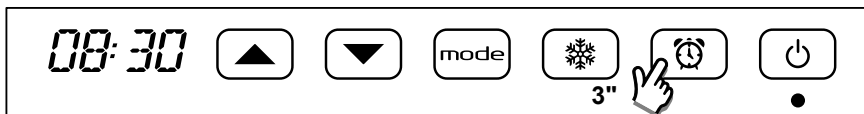

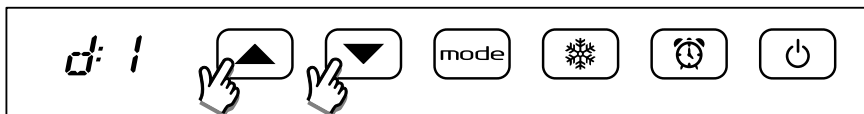

L'écran indique le jour de la semaine 1 (lundi). En pressant la touche  il est possible d'afficher les différentes heures du jour en commençant par "00" (l'heure considérée est de 00:00 à 00:59):

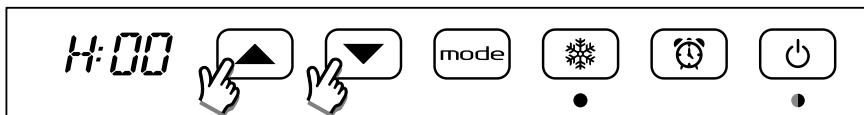

La température programmée pour l'heure sélectionnée est la température Hors-gel montrée par le voyant Hors-gel (température de 7°C), ou la température Eco montrée par le voyant vert situé sous le bouton de Mise en attente, (température Eco = Confort - 3,5°C), ou la température Confort montrée par le voyant rouge situé sous le bouton de Mise en attente (Température de Confort sélectionnée au préalable par l'utilisateur. Voir paragraphe précédent):



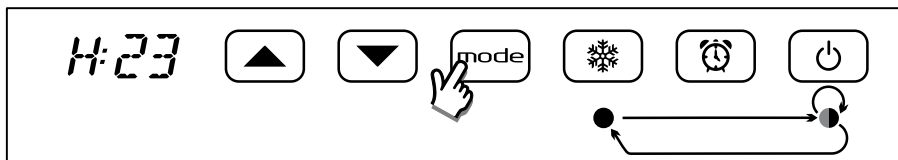

Sélectionner chaque heure à l'aide des touches  ou . Pour chaque heure sélectionnée, programmer le mode souhaité ( CONFORT ou ECO ou HORS-GEL) en pressant la touche . A chaque appui, le voyant correspondant s'allume selon la séquence suivante: Hors-gel, Eco, Confort, Hors-gel, etc.



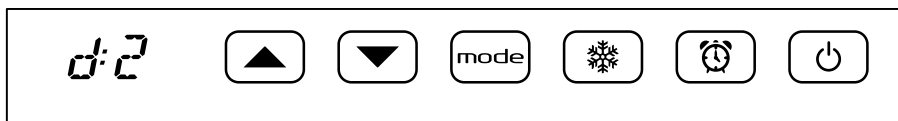
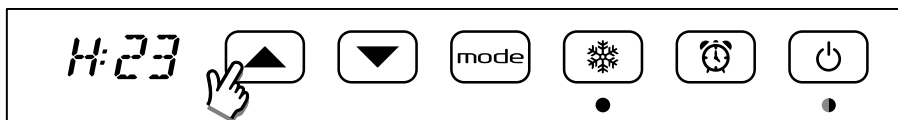

Lorsque la dernière heure du jour est programmée (H: 23), une pression supplémentaire sur la touche  permet d'entrer dans la programmation du jour 2 (mardi) :

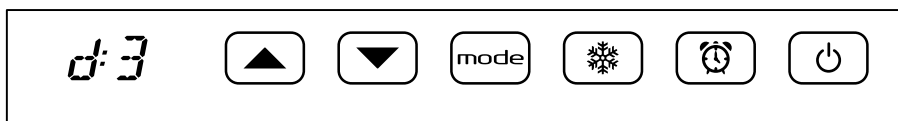
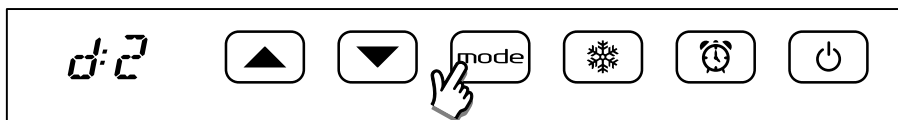

A cette étape de la programmation, il est possible: soit de programmer le mode souhaité de chaque heure du jour 2, soit de programmer directement un jour 2 identique au jour 1. Dans le premier cas, utiliser les touches   et procéder comme indiqué précédemment pour le jour 1 ; dans le deuxième cas presser la touche  immédiatement. De cette façon le jour 2 sera considéré automatiquement comme égal au jour 1 et le menu basculera automatiquement sur la programmation du jour 3. Cette procédure peut être répétée jusqu'au jour 7.



A la fin de la programmation du jour 7, une pression sur la touche , confirme la fin de la programmation et la phase de sauvegarde est activée. L'écran affiche "End" et une pression sur la touche  permet de sauvegarder toutes les programmation effectuées:

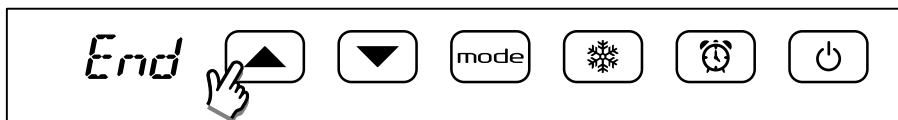

L'écran affiche "donE" pendant quelques secondes pour confirmer que le programme a été correctement sauvegardé. L'appareil passe alors automatiquement dans le mode programmé de l'heure en cours du jour considéré de la semaine.

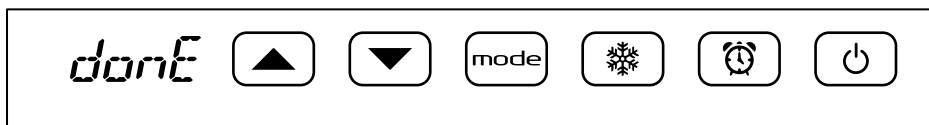

**Remarque:**



- A tout moment, il est possible de quitter le mode programmation, sans sauvegarder les modifications effectuées, en appuyant sur la touche Mise en attente;
- Pendant la programmation, les éléments chauffants sont déconnectés et l'appareil ne peut pas chauffer.

**MODE HORS GEL**

Pour activer le mode HORS GEL maintenir la touche pendant 3 secondes. Le thermostat est maintenant réglé pour maintenir 7°±3°C. Pour désactiver la position HORS GEL, il suffit d'appuyer sur l'une des touches ou .



Le mode HORS GEL s'active automatiquement lorsque personne n'a été détectée pendant au moins 36 heures. Dans ce cas, la température de confort sera automatiquement de nouveau activée une fois qu'une présence aura été détectée dans la pièce.

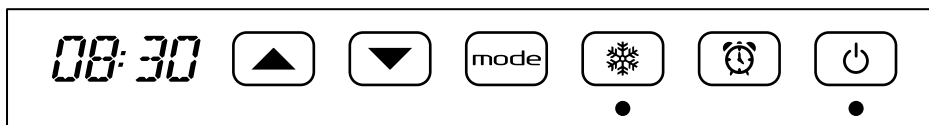
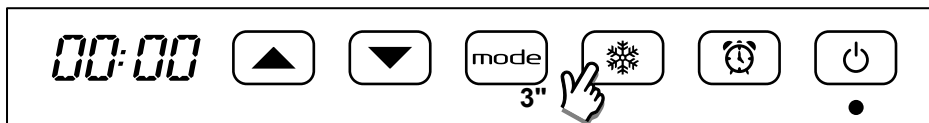

**9. EN CAS DE FONCTIONNEMENT ANORMAL**

- En cas de surchauffe le système de protection de l'appareil désactive automatiquement les éléments chauffants et le moteur, en faisant interrompre ainsi le fonctionnement du radiateur soufflant. Dans ce cas :
  - Eteindre le radiateur soufflant et le laisser refroidir pour environ 15/20 minutes
  - Contrôler que le filtre anti-poussière n'est pas complètement obstrué et, s'il en est ainsi, le nettoyer et le remettre à sa place.
  - Enlever d'éventuelles autres causes de surchauffe (par ex. obstacles devant la grille d'entrée et/ou sortie de l'air, accumulation anormale de saleté etc.).
  - Allumer à nouveau le radiateur soufflant et vérifier le fonctionnement correct.
  - Pour toute intervention d'entretien sur l'appareil, il faut s'adresser à un personnel spécialisé et qualifié ou à votre revendeur.
- Si les commandes tactiles sont bloquées ou ne répondent pas correctement à une pression digitale, éteignez l'appareil à l'aide de l'interrupteur situé sur le côté gauche de l'appareil. Redémarrez ensuite l'appareil avec le même interrupteur.

**10. ENTRETIEN**

- Cet appareil n'a besoin d'aucun entretien particulier.
- Nous vous recommandons de nettoyer l'appareil tous les 6 mois, à l'aide d'un chiffon sec.
- Si l'appareil doit être réparé, s'adresser à un service après-vente.
- Si vous devez remplacer le câble d'alimentation ne pas oublier que vous devez obligatoirement utiliser un câble de, 2x1,00 mm<sup>2</sup> H05VV-F <HAR>. Qu'il s'agisse des câbles munis ou dépourvus de fiche. Si le câble d'alimentation est endommagé, il doit être changé par le fabricant, son service de maintenance ou une personne de qualification similaire afin d'éviter un danger.

## 11. AVERTISSEMENT LEGAL



### **Environnement et recyclage**

Nous vous demandons de nous aider à préserver l'environnement. Pour ce faire, merci de vous débarrasser de l'emballage conformément aux règles nationales relatives au traitement des déchets.

### **Collecte et recyclage des produits en fin de vie**

Les appareils munis de ce symbole ne doivent pas être mis avec les ordures ménagères, mais doivent être collectés séparément et recyclés. La collecte et le recyclage des produits en fin de vie doivent être effectués selon les dispositions et les décrets locaux.

Lees deze instructies zorgvuldig door voordat u het verwarmingstoestel gebruikt. Zo voorkomt u schade en gevaarlijke situaties. Enig gebruik anders dan beschreven in deze handleiding kan brand, elektrische schokken of letsel veroorzaken en leidt ertoe dat de garantie vervalt.

De garantie geldt niet voor eventuele defecten, verslechtering, verlies, letsel of schade veroorzaakt door of als gevolg van het verkeerde gebruik of misbruik van dit toestel. Aan rechten die voortvloeien uit nationale wetgeving wordt geen afbreuk gedaan. Geen van de garantiebepalingen sluit voorwaarden of garanties uit die in nationale wetgeving vastgelegd zijn en niet uitgesloten of gewijzigd mogen worden.

Verwijder vóór het gebruik de verpakking en controleer of het apparaat intact is. Neem in geval van defecten of schade contact op met de dealer. Probeer het apparaat niet zelf te repareren.

Laat kinderen niet met de verpakking spelen en bescherm het milieu door de verpakking overeenkomstig de nationale voorschriften voor afvalverwerking te verwijderen.

## 1. VOOR UW VEILIGHEID

- Dit apparaat is bedoeld voor normaal huishoudelijk gebruik en niet voor gebruik in commerciële/industriële omgevingen, in voertuigen of aan boord van schepen of vliegtuigen.
- Dit apparaat kan worden gebruikt door kinderen vanaf 8 jaar en personen met verminderde lichamelijke, zintuiglijke of verstandelijke vermogens of een gebrek aan ervaring en kennis, mits ze onder toezicht staan of instructies hebben gekregen over hoe ze het apparaat op een veilige manier kunnen gebruiken en de risico's begrijpen. Kinderen mogen niet met het apparaat spelen. Reiniging of onderhoud mag niet door kinderen worden uitgevoerd, tenzij onder toezicht.
- Kinderen jonger dan 3 jaar moeten uit de buurt van het apparaat worden gehouden, tenzij er voortdurend toezicht is.
- Kinderen vanaf 3 jaar en jonger dan 8 jaar mogen het apparaat alleen in-/uitschakelen indien het op de beoogde, normale plek van gebruik is geplaatst of geïnstalleerd, en ze onder toezicht staan of instructies hebben gekregen over hoe ze het apparaat op een veilige manier kunnen gebruiken en de risico's begrijpen. Kinderen vanaf 3 jaar en jonger dan 8 jaar mogen het apparaat niet aansluiten, instellen of schoonmaken, of onderhoud uitvoeren.
- **LET OP — Sommige delen van dit apparaat kunnen zeer heet worden en brandwonden veroorzaken. Let vooral op wanneer kinderen en kwetsbare personen aanwezig zijn.**
- Controleer of de netvoeding overeenkomt met de gegevens op het typeplaatje. 230 V~, 50 Hz.

- Dit verwarmingstoestel is waterbestendig (IP24) en kan daarom in badkamers of andere vochtige ruimtes worden gebruikt, **MITS HET NIET IN DE ZONE VAN BADKUIPEN OF DOUCHES WORDT GEÏNSTALLEERD**. Dit betekent dat het toestel niet in de zone aangeduid als VOLUME 1 (afbeelding 1) mag worden geïnstalleerd.
- Als u het apparaat inschakelt, moet het op een veilige plek zijn gemonteerd:
  - op minstens 1 m van ontvlambare objecten of meubilair;
  - 1 m vóór het apparaat mogen zich geen objecten bevinden;
  - niet direct onder een stopcontact.
- Laat dieren of kinderen niet met het apparaat spelen; ze mogen het bovendien niet aanraken.
- Let op! Het luchtuitlaatrooster kan erg warm worden als het apparaat in werking is ( $> 90\text{ }^{\circ}\text{C}$ ).
- **WAARSCHUWING: Om oververhitting te voorkomen, mag het apparaat niet worden bedekt.** Hang geen voorwerpen over het verwarmingstoestel en bedek het niet terwijl het in werking is. Dit is duidelijk op het apparaat vermeld of wordt aangegeven door het symbool:



- Gebruik het apparaat niet in ruimtes met explosieve gassen of terwijl u ontvlambare oplosmiddelen, lak of lijm gebruikt.
- Indien het netsnoer beschadigd is en vervangen moet worden, mag u dit niet zelf doen! Breng het apparaat naar een bevoegd reparatiecentrum of een persoon met vergelijkbare kennis en vaardigheden. Zo voorkomt u gevaarlijke situaties.
- Het apparaat moet zodanig worden gemonteerd dat het stopcontact altijd bereikbaar is.
- Bevestig het apparaat niet op wanden van synthetisch materiaal.

## 2. WANDMONTAGE

- Het verwarmingstoestel uitsluitend verticaal (met het luchtuitlaatrooster naar onderen gericht) monteren.
- Dit toestel beschikt over een dubbel elektrisch isolatiecircuit (klasse II). Een aardverbinding is daarom niet nodig.
- Dit toestel moet correct en conform de in uw land geldende voorschriften worden geïnstalleerd.
- In vochtige ruimtes (bijv. badkamer of keuken) moet het aansluitblok ten minste 25 cm boven de vloer worden geïnstalleerd. Voor de elektrische aansluiting op de netvoeding moet ook een 2-polige schakelaar met een

minimale contactopening worden gebruikt, zodat volledige ontkoppeling overeenkomstig de voorwaarden van overspanningscategorie III mogelijk is.

- Bij het kiezen van de beste installatiepositie moet u er rekening mee houden dat de sensor bewegingen detecteert in de zones die in afbeelding 2 te zien zijn. Positioneer het apparaat zodanig dat het zonder problemen mensen in de ruimte kan detecteren en de straal van de sensor niet wordt belemmerd. Detectie is bovendien effectiever wanneer personen voor de sensor langs lopen in plaats van ernaartoe.
- Neem altijd de minimumafstanden tot wanden, meubels en/of objecten in acht (zie afbeelding 3). De afstand tussen de vloer en de onderkant van het apparaat mag niet minder dan 600 mm bedragen:
  - Boor drie gaten met een diameter van 6 mm in de wand (zie afbeelding 4);
  - Steek de drie bij het apparaat meegeleverde wandpluggen in de wand;
  - Steek de twee bovenste schroeven (in hetzelfde zakje) in de pluggen en zorg ervoor dat de afstand tussen de kop van de schroeven en de wand 8 mm bedraagt;
  - Pak het verwarmingstoestel goed vast en haak het op de twee schroeven. LET OP! Voordat u het toestel loslaat, moet u controleren of het op de twee schroeven gehaakt is;
  - Maak het toestel vervolgens vast met de onderste schroef.

### 3. FILTER

- Dit apparaat heeft een filter dat het verwarmingselement tegen stof en vuil beschermt.
- Het filter kan verwijderd worden (afbeelding 5). Hierna kunt u het eenvoudig met water reinigen.
- Om ervoor te zorgen dat het apparaat in perfecte staat blijft, moet het filter elke zes maanden worden schoongemaakt. VERGEET NIET HET FILTER NADERHAND TERUG TE PLAATSEN.
- Elke 120 bedrijfsuren, wordt de gebruiker geïnformeerd over de noodzaak om het filter te reinigen aan de achterzijde van het product. De waarschuwing wordt gegeven in de vorm van een lopend bericht op het scherm dat luidt:

“PULtrE FiltrO - CLERn FilLrE - rEttOYEr FilLrE”.

- Zelfs als de display de boodschap hierboven aangeeft, blijft het product werken in de actief modus op het moment dat deze melding verschijnt.
- Als een willekeurige toets wordt ingedrukt wordt de tekst verwijderd uit het display. Deze zal opnieuw worden weergegeven wanneer de fan heater opnieuw een uur in bedrijf is.
- Door de mode-toets  ingedrukt vast te houden wanneer deze melding wordt weergegeven, wordt de ingebouwde teller gereset en de melding opnieuw weergegeven na nog eens 120 bedrijfsuren. De bevestiging van de reset wordt gegeven door het bericht op het display gedurende 5 seconden “dOnE”.

### 4. HANDDOEKEN

- Het apparaat is voorzien van een handdoekhouder en biedt 4 extra haken op de achterkant van de houder.
- Plaats handdoeken niet zoals in afbeelding 6 (uitlaatrooster wordt geblokkeerd), maar hang ze op zoals in afbeelding 7.

### 5. BESCHRIJVING BEDIENING EN GEBRUIK

- Het apparaat beschikt aan de linkerkant over een 2-pollige elektromechanische AAN-/UITSCHAKELAAR. Als u het toestel uitzet, worden alle interne componenten spanningsvrij geschakeld.
- De volgende bedieningselementen zijn beschikbaar op het voorpaneel (afbeelding 8):
  - A - Aanwezigheidssensor
  - B - Display
  - C - Toets tonen en verhogen
  - D - Toets tonen en verlagen
  - E - Mode instellingen
  - F - Toets vorstvrije modus
  - G - Weekprogramma modus
  - H - Toets standby
  - I - Ledindicatorlampje vorstvrije modus
  - J - Ledindicatorlampje weekprogramma modus
  - K - Ledindicatorlampje functie

Deze fan heater voor de badkamer beschikt over een aanwezigheidssensor en automatische energiebeheerfunctie. De aanwezigheidssensor zorgt voor een lager energieverbruik door automatisch de omgevingstemperatuur te verlagen wanneer er geen personen in de ruimte gedetecteerd worden. Indien de sensor wel een persoon detecteert, wordt de temperatuur tot de ingestelde comforttemperatuur verhoogd.

De automatische elektronische vermogensselectie beheert daarentegen het verbruik door middel van een nauwkeurige en comfortabele instelling om zo de geselecteerde temperatuur te handhaven (op basis van de gekozen instelling op de elektronische thermostaat).

De aanwezigheidssensor kan niet worden uitgeschakeld en heeft twee verschillende modi: automatisch of geprogrammeerd.

#### Automatische modus

Het apparaat handhaaft de handmatig ingestelde comforttemperatuur wanneer een persoon in de ruimte gedetecteerd wordt. Indien de sensor ten minste 10 minuten lang niemand in de ruimte detecteert, schakelt de verwarming automatisch over naar de ECO temperatuur/modus (ECO temperatuur/modus = 3,5°C lager dan de ingestelde COMFORT temperatuur/modus). Wanneer langer dan 36 uur niemand in de ruimte gedetecteerd wordt, schakelt de verwarming automatisch in de vorstvrije modus (7 °C). Als een persoon weer ten minste 2 minuten gedetecteerd wordt, verhoogt het apparaat vervolgens automatisch de temperatuur naar COMFORT niveau.



In de automatische modus is tevens een speciale functie beschikbaar, die door de gebruiker geactiveerd kan worden. Deze functie detecteert of een raam openstaat en schakelt het apparaat automatisch naar de vorstvrije modus om energieverstopping te beperken.

### Weekprogramma modus

Het apparaat kan op uurbasis worden geprogrammeerd, voor elke dag van de week. Voor elk uur van de dag kan de keuzetemperatuur worden ingesteld die moet worden bereikt/gehandhaafd. U heeft daarbij keuze uit de temperaturen, COMFORT, ECO of VORSTVRIJ.



In de weekprogramma modus zijn de aanwezigheidssensor en de openraamdetectie uitgeschakeld, zodat het apparaat het door de gebruiker ingestelde temperatuurprofiel correct kan volgen.

## 6. KLEUR LEDS

- Het apparaat is voorzien van 3 verschillende leds:
- Led onder de VORSTVRIJ toets (afbeelding 8, item I)
  - De led is rood wanneer de VORSTVRIJ modus geactiveerd is,
  - De led brandt niet wanneer de VORSTVRIJ modus uitgeschakeld is.
  - De led knippert als de VORSTVRIJ modus geactiveerd is door de OPEN-RAAM-DETECTIE.
- Led onder de knop WEEKPROGRAMMA (afbeelding 8, item J)
  - De led is rood wanneer de WEEKPROGRAMMA modus geactiveerd is,
  - De led brandt niet wanneer de WEEKPROGRAMMA modus uitgeschakeld is.
- Led onder de STANDBY toets (afbeelding 8, item K)
  - De led is rood wanneer de COMFORT modus geactiveerd is;
  - De led is groen wanneer de ECO modus geactiveerd is;
  - De led brandt niet wanneer het apparaat op STANDBY staat.

## 7. DE FAN HEATER GEBRUIKEN

AAN-/UITSCHAKELAAR (witte ronde knop op de linkerzijkant)

De voeding van het apparaat wordt geregeld door een elektromechanische AAN-/UITSCHAKELAAR. Als u de fan heater uitschakelt, wordt de stroomtoevoer naar de printplaat onderbroken. Na 30 minuten van onderbreking gaat alle opgeslagen informatie verloren. Wij raden aan deze schakelaar alleen te gebruiken wanneer u het apparaat lange tijd niet gebruikt. Gebruik in plaats daarvan de aan/STANDBY toets voor korte onderbrekingen; zo verliest u de opgeslagen instellingen niet.

Als het apparaat voor het eerst wordt gebruikt of de voeding langer dan 30 minuten onderbroken is, toont het display (indien AAN) 00:00 en begint de tijd vanaf deze waarde te tellen.



Indien binnen 15 minuten na inschakeling geen aanpassing wordt gedaan, schakelt het apparaat automatisch naar de vorstvrije modus (de bijbehorende led gaat branden).

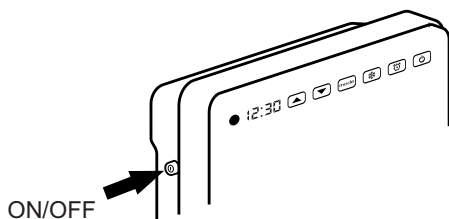

### STANDBY toets

Gebruik de STANDBY toets om het apparaat AAN te zetten of de Standby-modus in te schakelen.

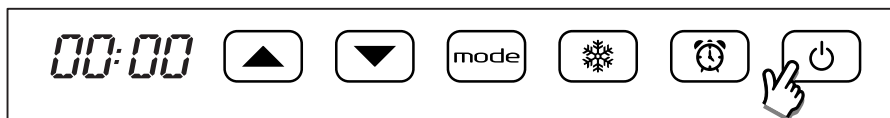

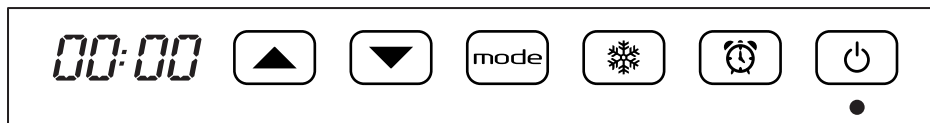

De led onder de STANDBY toets  wordt groen.



LED=GROEN

## START: BASIS INSTELLINGEN

Met de ,  en -toetsen moet u **ALTIJD EERST DE HUIDIGE TIJD EN DAG VAN DE WEEK INSTELLEN:** (d:1 = maandag, d:2 = dinsdag, d:3 = woensdag, etc.), alsmede de COMFORT temperatuur (gewenste ruimte-temperatuur) aanpassen en de OPEN-RAAM-DETECTIE functie aanzetten (88:ON) of uitzetten (88:OF).

**VOORBEELD BASIS INSTELLING:** Stel het is nu dinsdag 08.30 's morgens en u wilt de basisinstellingen programmeren met de vaste COMFORT temperatuur van 25 °C en met de OPEN-RAAM-DETECTIE aan, dan moet u het volgende doen:

Houd de -toets 3 seconden ingedrukt om het instellingenmenu te openen:

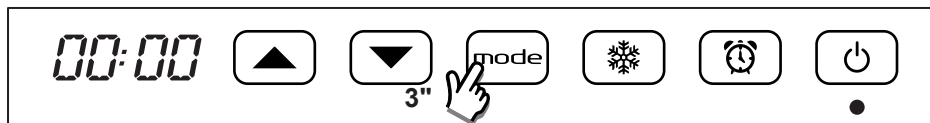

**STEL DE HUIDIGE TIJD IN** (volgens dit voorbeeld 08.30, in werkelijkheid de huidige tijd instellen!):

De 2 urrecijfers beginnen te knippen: stel het huidige uur in met de  en -toetsen.

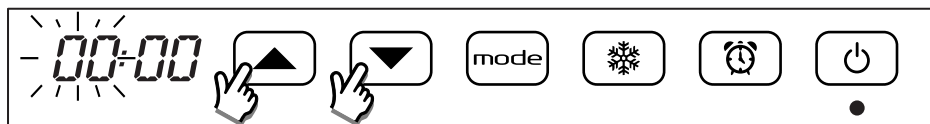

Druk op  om te bevestigen (volgens dit voorbeeld **08.30**, in werkelijkheid de huidige tijd, instellen!):

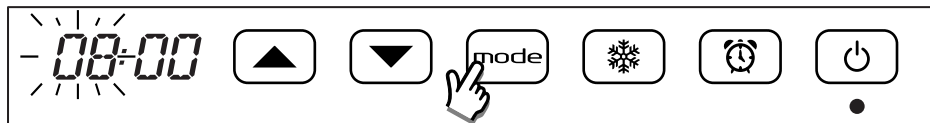

De 2 minutencijfers beginnen te knippen: stel de huidige minuten in met de  en -toetsen.

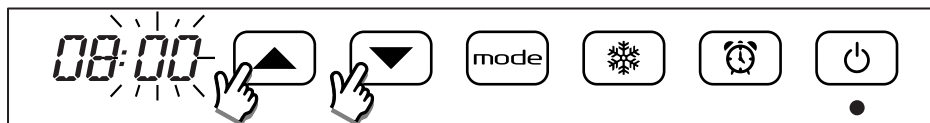

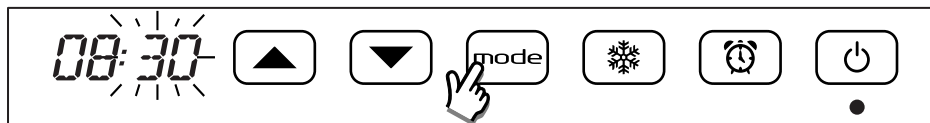

Druk op  om te bevestigen (volgens dit voorbeeld **08.30**, in werkelijkheid de huidige tijd, instellen!):



## STEL DE HUIDIGE DAG VAN DE WEEK IN (d:1 = maandag, d:2 = dinsdag, d:3 = woensdag etc.)

Volgens het voorbeeld is het nu dinsdag, d:2.

Nadat u de tijd heeft bevestigd, gaat de dag van de week knippen: **STEL DE HUIDIGE DAG VAN DE WEEK IN** met de  en -toetsen.

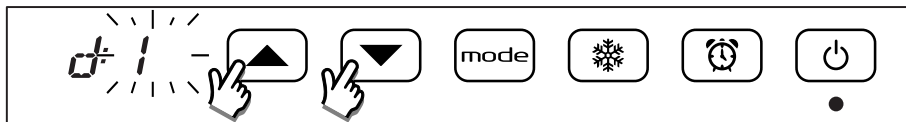

Druk op  om te bevestigen (volgens dit voorbeeld dinsdag **d:2**, in werkelijkheid de huidige dag, instellen!):

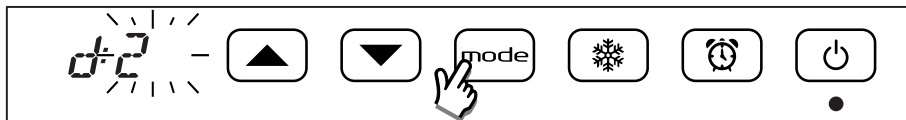

## STEL NU DE GEWENSTE COMFORT TEMPERATUUR IN (=gewenste ruimtetemperatuur, IN DIT VOORBEELD 25 °C)

Hierdoor wordt nu ook automatisch de **ECO** temperatuur bepaald.

(**ECO** temperatuur = **COMFORT** temperatuur - 3,5 °C)

Nadat u de dag heeft bevestigd, gaat de COMFORT temperatuurwaarde knippen: stel de gewenste temperatuur in

met de  en -toetsen.

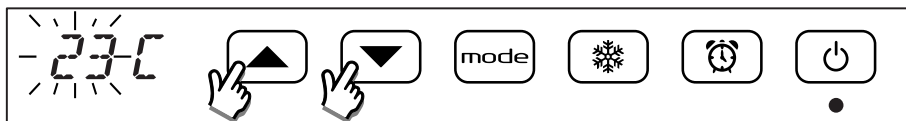

Druk op  om te bevestigen (volgens dit voorbeeld **25.°C**, in werkelijkheid de huidige temperatuur instellen!):

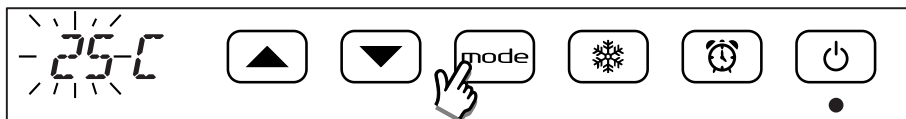

## OPEN-RAAM-DETECTIE (functie aanzetten (88:0n) of uitzetten (88:0F))

Deze functie maakt het mogelijk een open raam te detecteren en automatisch de vorstvrije modus te activeren. Indien de functie ingeschakeld en gereed is om de vorstvrije modus te activeren als er een open raam gedetecteerd wordt, licht er rechtsboven op het display een rode punt tussen het 3e en 4e cijfer op:

08:30

Indien de temperatuur in de ruimte daalt tijdens de normale werking, wordt automatisch de VORSTVRIJ modus geactiveerd om energie te besparen. De rode led onder de VORSTVRIJ-toets knippert om aan te geven dat de OPEN-RAAM-DETECTIE actief is.

De normale werking wordt niet automatisch gereset; druk hiervoor op een van de vijf toetsen van het apparaat.

 De correcte werking van deze functie is afhankelijk van de plaats waar het toestel in de ruimte geïnstalleerd is, de aanwezigheid van tocht, de buitentemperatuur en hoe lang het raam open blijft.

## OPEN-RAAM-DETECTIE ACTIVEREN

Nadat u de COMFORT temperatuur heeft bevestigd, begint de OPEN-RAAM-DETECTIE modus te knippen. Het display toont **88:0N** als de modus aan staat en **88:0F** als deze gedeactiveerd is. Stel de gewenste modus in met

de ▲ en ▼-toetsen.

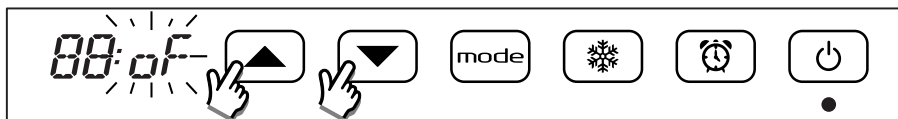

Druk op **mode** om te bevestigen.

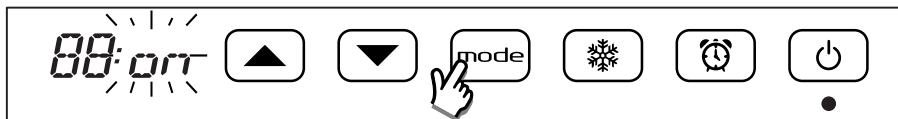

## EINDE BASIS INSTELLINGEN

U heeft nu de juiste TIJD, DAG, COMFORT temperatuur en OPEN-RAAM-DETECTIE vast ingesteld. (al deze basisinstellingen gelden nu voor **ALLE DAGEN VAN DE WEEK d:1 T/M d:7** en voor de gehele verdere werking van de fanheater)

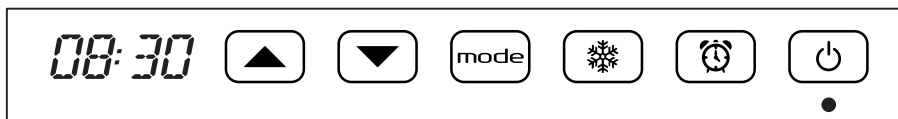

## COMFORTTEMPERATUUR TONEN/WIJZIGEN

U kunt de ingestelde comforttemperatuur op elk moment bekijken door één keer op de ▲ of ▼-toets te drukken. Als u nogmaals drukt, kunt u de ingestelde temperatuur naar boven met de ▲-toets of met de naar beneden ▼-toets aanpassen.

Wanneer de ECO modus actief is en u op de ▲-toets drukt, schakelt het apparaat automatisch de COMFORT temperatuur weer in. U hoeft niet te wachten tot de sensor ten minste 2 minuten lang iemand in de ruimte detecteert. Indien u de COMFORT temperatuur wilt bekijken/aanpassen zonder de ECO modus te verlaten, drukt u eerst op de ▼-toets. Indien de ECO modus actief is, brandt de led groen.

**OPMERKING:** De temperatuur die door de binnensensor van het apparaat wordt gemeten, is de omgevingstemperatuur vlakbij het apparaat en kan afwijken van de temperatuur die met andere instrumenten in andere delen van de ruimte wordt gemeten. Het verschil kan van een groot aantal factoren afhankelijk zijn, bijvoorbeeld:

- plaats van installatie: in sommige delen van de ruimte is er sprake van tocht of warme luchtzakken die de meting van de sensor beïnvloeden;
- montage op een externe muur: deze is gewoonlijk kouder dan een interne muur, wat ertoe kan leiden dat een temperatuur gemeten wordt die lager is dan de echte temperatuur in de ruimte.
- veel handdoeken op de handdoekhouder: dit kan de luchtstroom belemmeren. Als gevolg hiervan kan de sensor een temperatuur meten die hoger is dan de echte temperatuur in de ruimte.
- onstabiele omstandigheden: een beoordeling moet plaatsvinden bij stabiele omstandigheden. Hiertoe mag de comforttemperatuur uitsluitend 60 minuten na een eerdere aanpassing worden gewijzigd. Indien de comforttemperatuur in korte tijd vaak wordt aangepast, kan de temperatuur die het apparaat in een ruimte handhaaft niet correct worden beoordeeld.

Als bij stabiele omstandigheden een verschil tussen de ingestelde temperatuur en kamertemperatuur wordt gedetecteerd, moet u het verschil meten en de comforttemperatuur verhogen of verlagen op basis van het exact gemeten verschil.

## WEEKPROGRAMMA OPTIES:

**Optie 1. STANDAARD WEEKPROGRAMMA (FABRIEKINSTELLING)**

of

**Optie 2. BEKIJKEN EN-OF WIJZIGEN VAN HET STANDAARD WEEKPROGRAMMA**

Indien het apparaat nieuw is, is het STANDAARD WEEKPROGRAMMA als volgt:

### Optie 1. WEEKPROGRAMMA STANDAARD

VORSTVRIJ modus is altijd actief, met uitzondering van de COMFORT-modus op de volgende tijden:

- van 06:00 tot 08:00 op maandag-vrijdag;

- van 08:00 tot 10:00 op zaterdag-zondag.

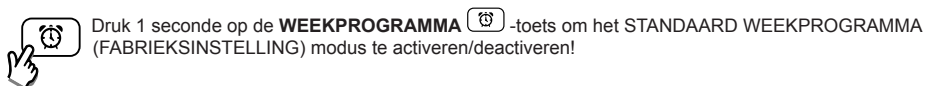

### Optie 2. BEKIJKEN EN-OF WIJZIGEN VAN HET STANDAARD WEEKPROGRAMMA

Met behulp van de WEEKPROGRAMMA modus kunt u voor:

ELK UUR VAN DE DAG en voor

ELKE DAG VAN DE WEEK

AFZONDERLIJK DE GEWENSTE TEMPERATUUR instellen, waarbij u keuze heeft uit:

COMFORT (reeds door uzelf ingesteld bij BASIS INSTELLING)

ECO (De ECO temperatuur wordt automatisch bepaald door de COMFORT temperatuur-minus 3,5 °C)

VORSTVRIJ (vaste fabrieksinstelling instelling 7 °C)

Als u het STANDAARD WEEKPROGRAMMA wilt BEKIJKEN EN-OF WIJZIGEN, moet u het volgende doen:

Houd de -toets **5 seconden** ingedrukt om het menu te openen:

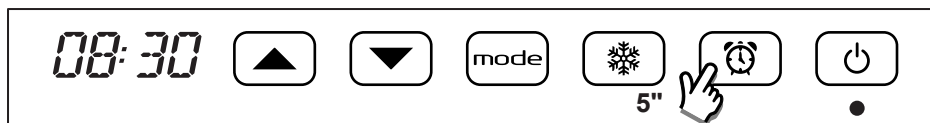

Het display toont dag 1 (d:1 maandag). Als u nu op de - en -toetsen drukt, worden de VERSCHILLENDE UREN van de dag getoond, beginnende bij **H:00** (dit is de tijd vanaf 00:00 tot 01:00 uur) en eindigend bij **H:23** (dit is de tijd vanaf 23:00 tot 00:00 uur

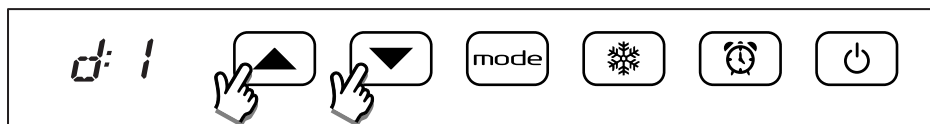

De reeds eerder ingestelde referentietemperatuur VORSTVRIJ, ECO of COMFORT kunt u nu voor alle VERSCHILLENDE UREN **H:00** t/m **H:23** individueel instellen, dit blijkt uit de LED'S die OPLICHTEN ONDER DE:

VORSTVRIJ toets RODE LED =VORSTVRIJ temperatuur (vast ingestelde temperatuur 7 °C)

STANDBY toets RODE LED=COMFORT temperatuur (reeds door uzelf ingesteld bij BASIS INSTELLING)

STANDBY toets GROENE LED=ECO temperatuur

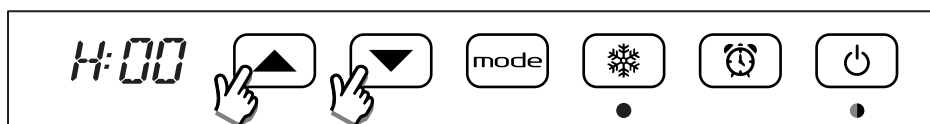

(De ECO temperatuur wordt automatisch bepaald door de COMFORT temperatuur-minus 3,5 °C)

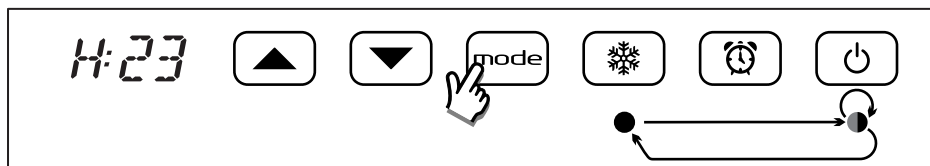

De referentietemperatuur kan worden aangepast door op de -toets te drukken. De led die overeenkomt met elke verschillende gewenste temperatuur VORSTVRIJ, ECO of COMFORT en licht in volgorde op, en toont hiermee de geselecteerde referentietemperatuur: VORSTVRIJ, ECO of COMFORT.



ROOD=VORSTVRIJ GROEN=ECO / ROOD=COMFORT

Gebruik de  en -toetsen om de ingestelde temperatuur voor elk van de uren van dag 1 te bekijken en/of te wijzigen. Als het laatste uur van de dag (H:23) is bereikt, drukt u nogmaals op de -toets om het programma voor dag 2 te openen:

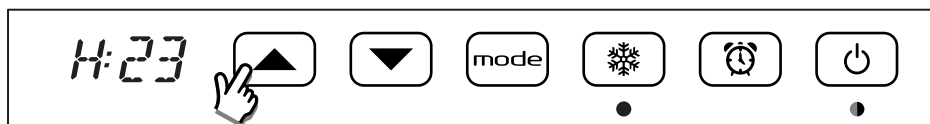

ROOD=VORSTVRIJ GROEN=ECO / ROOD=COMFORT

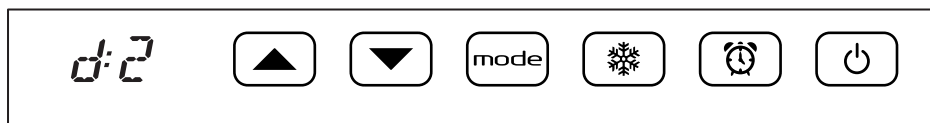

#### Alle dagen identiek:

Indien u direct dag 2 identiek als dag 1 in wil stellen dan drukt u één keer op de -toets.



Zo wordt dag 2 automatisch hetzelfde ingesteld als dag 1 en gaat het systeem automatisch naar het begin van dag 3. Deze procedure kan tot en met dag 7 worden herhaald:

#### Alle of meerdere dagen afwijkend:

Het is ook mogelijk om de referentietemperaturen voor alle uren van dag 2 te bekijken en/of te wijzigen.

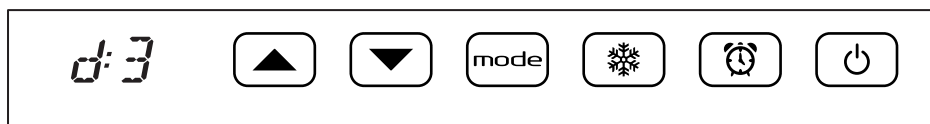
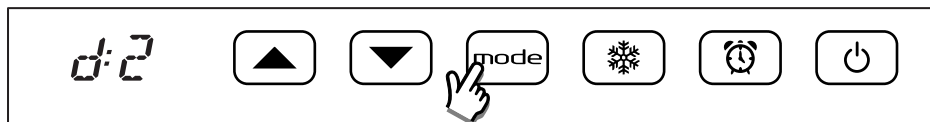
In dit geval gebruikt u de  en -toetsen, zoals reeds beschreven voor dag 1.



Nadat dag 7 is geprogrammeerd (of in elke tussenliggende stap), kunt u de laatste stap (BEVESTIGEN EN OPSLAAN) activeren door op de -toets te drukken. Het display toont "End". Door nogmaals op de -toets te drukken, wordt het net bekeken/gewijzigde programma opgeslagen:

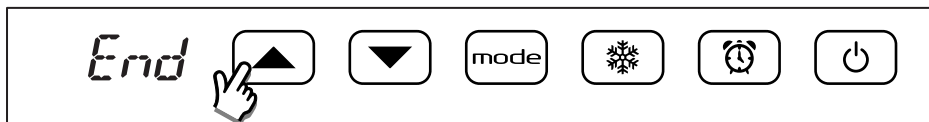

Op het display verschijnt enkele seconden lang "Done" ter bevestiging dat het programma juist is opgeslagen. Het apparaat schakelt over naar de WEEKPROGRAMMA modus voor de huidige tijd en dag van de week.

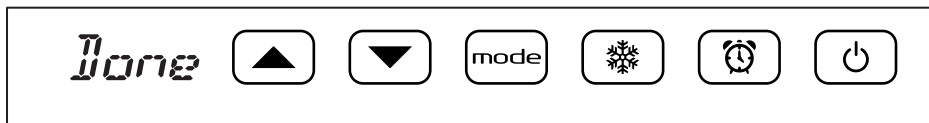



**Opmerking:**



- U kunt de procedure voor het bekijken/wijzigen van het programma op elk moment beëindigen door op de  standby-toets te drukken; niet-opgeslagen wijzigingen worden dan gewist.
- De verwarmingselementen zijn uitgeschakeld tijdens het programmeren en het apparaat verwarmt niet.

**VORSTVRIJ MODUS**

Als u de VORSTVRIJ modus wilt activeren, dient u de  -toets 3 seconden ingedrukt te houden. De thermostaat handhaaft de temperatuur op 7 °C.

Om de VORSTVRIJ modus te deactiveren, drukt u op de  of -toets.



De VORSTVRIJ modus wordt automatisch geactiveerd indien er gedurende 36 uur geen persoon is gedetecteerd. De COMFORT temperatuur wordt in dit geval automatisch geactiveerd wanneer een persoon wordt gedetecteerd.

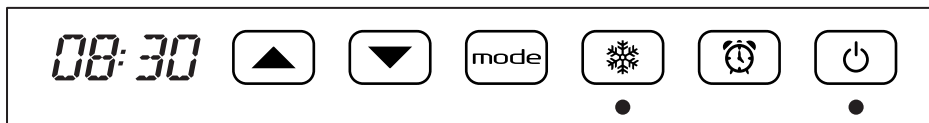
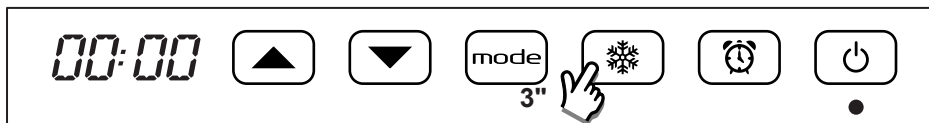

**8. PROBLEEMOPLOSSING**

- In geval van oververhitting schakelt de veiligheidsvoorziening van het apparaat de verwarmingselementen en motor automatisch uit. In dat geval moet u het volgende doen:
  - Schakel de fan heater uit en laat deze gedurende circa 15/20 minuten afkoelen.
  - Controleer of het stoffilter niet te vervuild of geblokkeerd is en maak het indien nodig schoon. Plaats het filter naderhand terug.
  - Controleer of er andere oorzaken van oververhitting zijn (bijv. objecten die zich voor het luchtinlaat-/uitlaatrooster bevinden, vuilophoping).
  - Zet de fan heater weer aan en controleer of deze correct functioneert.
- Indien de toetsen geblokkeerd zijn of niet juist reageren als erop gedrukt wordt, moet u het apparaat uitschakelen met de elektromechanische schakelaar aan de linkerkant. Schakel de verwarming vervolgens weer in met dezelfde schakelaar.

## 9. ONDERHOUD

- Dit apparaat vereist geen specifiek onderhoud.
- Maak het apparaat om de zes maanden met een droge doek schoon.
- Indien het apparaat gerepareerd dient te worden, dient u contact op te nemen met een erkend technisch servicecentrum.
- Als het netsnoer vervangen moet worden, dient een 2 x 1,00 mm<sup>2</sup>-kabel (type H05VV-F HAR) te worden gebruikt. Dit mag uitsluitend door gekwalificeerd personeel en nooit door de eindgebruiker zelf worden gedaan om schade aan het apparaat en persoonlijk letsel te voorkomen.

## 10. JURIDISCHE MEDEDELING



### **Milieu en recycling**

Help ons mee het milieu te beschermen. Verwijder de verpakking daarom overeenkomstig de nationale voorschriften voor afvalverwerking.

### **Recycling van oude toestellen**

Toestellen met dit symbool horen niet thuis in de vuilnisbak. Ze moeten apart worden ingezameld en volgens lokale voorschriften worden verwijderd.





# Garantie-Bedingungen

Dieses Gerät ist nur für den Gebrauch im Haushalt bestimmt. Schäden am Gerät, die bei bestimmungsgemäßem Gebrauch auf Werksfehler zurückzuführen sind und uns unverzüglich nach Feststellung und innerhalb der Garantiezeit nach Lieferung an den Endabnehmer mitgeteilt wurden, beheben wir nach Maßgabe der folgenden Bedingungen. Um Ihren Anspruch geltend zu machen, ist der original Verkaufsbeleg mit Verkaufsdatum beizulegen.

Eine Garantiepflicht wird nicht ausgelöst durch geringfügige Abweichungen von der Soll-Beschaffenheit, die für Wert- und Gebrauchstauglichkeit des Gerätes unerheblich sind sowie für Schäden aus nicht normalen Umweltbedingungen. Die Garantie erstreckt sich ausschließlich auf Mängel, welche auf Material- oder Herstellungsfehler zurückzuführen sind. Die Behebung von uns als garantispflichtig anerkannter Mängel erfolgt dadurch, dass die mangelhaften Teile durch einwandfreie Teile ersetzt werden.

Von der Garantie ausgeschlossen sind:

- Normaler Verschleiß
- Gebrauchsschäden an der Beschichtung
- Glasbruch
- Unsachgemäße Anwendung, wie Überlastung oder nicht zugelassene Zubehörteile
- Beschädigung durch Fremdeinwirkung, Gewaltanwendung oder Fremdkörper
- Schaden durch Nichtbeachtung der Gebrauchsanleitung z. B. falsche Netzspannung

Geräte, für die unter Bezugnahme auf diese Garantie eine Mangelbeseitigung beansprucht wird, sind an uns sachgemäß verpackt, gereinigt, mit Fehlerangabe und einschließlich Kaufbeleg einzusenden. Ersetzte Teile gehen in unser Eigentum über. Der Garantieanspruch ist nicht übertragbar und erlischt bei unsachgemäßem Gebrauch oder Zweckentfremdung, wenn Reparaturen oder Eingriffe von dritter Seite vorgenommen wurden; und zwar unabhängig davon, ob die Beanstandung hierauf beruht. Garantieleistungen bewirken weder eine Verlängerung der Garantiefrist noch setzen sie eine neue Garantiefrist in Lauf. Die Garantiefrist für eingebaute Ersatzteile endet zum gleichen Zeitpunkt wie die Garantiefrist für das ganze Gerät.

Kann der Mangel nicht beseitigt werden oder wird die Nachbesserung von uns abgelehnt oder unzumutbar verzögert, wird auf Wunsch des Endabnehmers innerhalb der gesetzlichen Garantiezeit ab Kauf- bzw. Lieferdatum entweder kostenfreier Ersatz geliefert oder der Minderwert vergütet oder das Gerät gegen Erstattung des Kaufpreises zurückgenommen.

Weitergehende Ansprüche, insbesondere solche auf Ersatz außerhalb des Gerätes entstandener Schäden sind ausgeschlossen.

## Steba Elektrogeräte GmbH & Co. KG

Pointstraße 2, D-96129 Strullendorf  
Elektro@steba.com

**www.steba.com**

Zentrale: Tel.: 09543-449-0

Fax: 09543-449-19

Vertrieb: Tel.: 09543-449-17

Tel.: 09543-449-18