

BOMANN®

ELEKTRISCHER KAMINOFEN EK 6024 CB

Electric Fireplace • Cheminée électrique
Chimenea eléctrica • Kominek elektryczny



- Ⓢ Dieses Produkt ist nur für gut isolierte Räume oder für den gelegentlichen Gebrauch geeignet.
- Ⓢ This product is only suitable for well isolated rooms or for occasional use.
- Ⓢ Ce produit est seulement adapté à une utilisation dans les pièces correctement isolées, ou pour les utilisations occasionnelles.
- Ⓢ Este producto solo es adecuado para utilizarlo en habitaciones bien aisladas o para un uso ocasional.
- Ⓢ Ten produkt nadaje się tylko do dobrze izolowanych pomieszczeń lub do sporadycznego użytku.

CE

Bedienungsanleitung / Garantie

Instruction Manual • Mode d'emploi
Manual de instrucciones • Instrukcja obsługi/Gwarancja

BedienungsanleitungSeite 5

DEUTSCH

Instruction ManualPage 16

ENGLISH

Mode d'emploiPage 26

FRANÇAIS

Manual de instruccionesPágina 36

ESPAÑOL

Instrukcja obsługiStrona 46

JĘZYK POLSKI

Übersicht der Bedienelemente

Overview of the Components • Liste des différents éléments de commande
Indicación de los elementos de manejo • Przegląd elementów obsługi

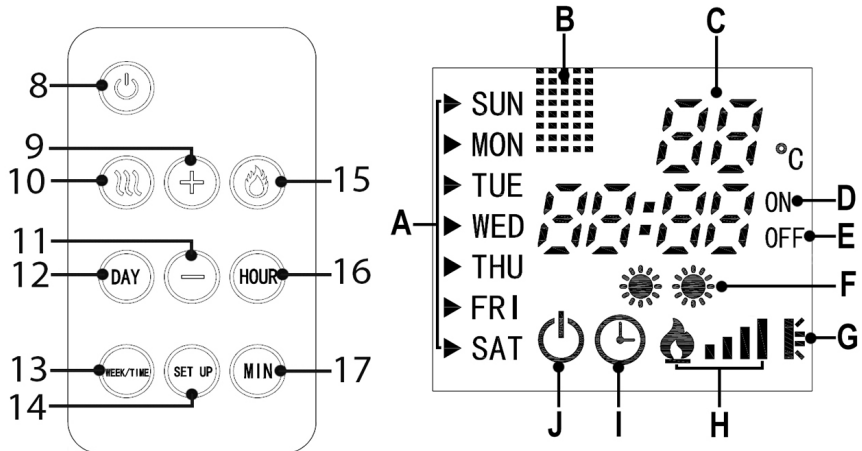
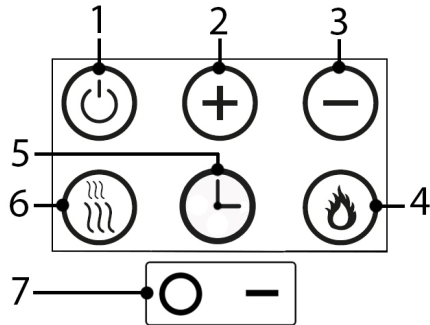

Montage

Assembly • Assemblage • Montaje • Montaż

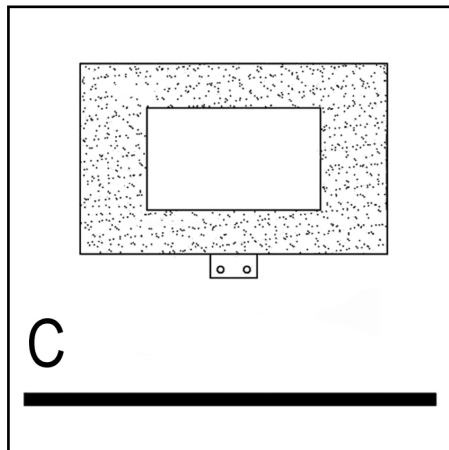
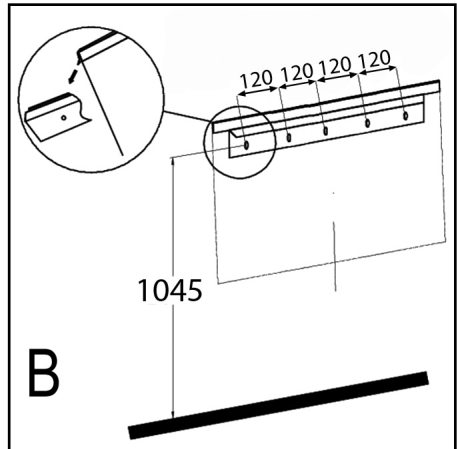
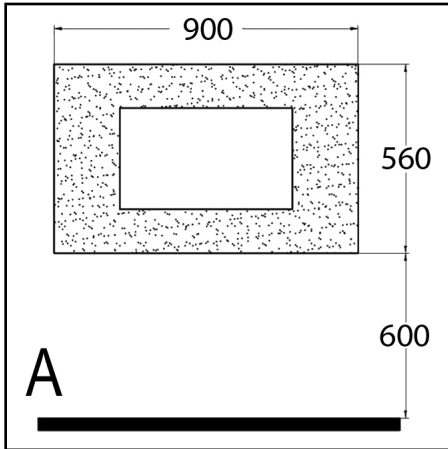

Bedienungsanleitung

Vielen Dank, dass Sie sich für unser Produkt entschieden haben. Wir wünschen Ihnen viel Freude mit dem Gerät.

Symbole in dieser Bedienungsanleitung

Wichtige Hinweise für Ihre Sicherheit sind besonders gekennzeichnet. Beachten Sie diese Hinweise unbedingt, um Unfälle und Schäden am Gerät zu vermeiden:

WARNUNG:

Warnt vor Gefahren für Ihre Gesundheit und zeigt mögliche Verletzungsrisiken auf.

ACHTUNG:

Weist auf mögliche Gefährdungen für das Gerät oder andere Gegenstände hin.

HINWEIS:

Hebt Tipps und Informationen für Sie hervor.

Inhalt

Übersicht der Bedienelemente.....	3
Montage	4
Allgemeine Hinweise	5
Spezielle Sicherheitshinweise für dieses Gerät.....	6
Umgang mit Batterien	8
Auspacken des Gerätes.....	8
Lieferumfang	8
Übersicht der Bedienelemente.....	8
Bedienteil am Gerät	8
Fernbedienung	8
Display	9
Montageanleitung	9
Elektrischer Anschluss	9
Anschlusswert	9
Anschluss	9
Fernbedienung	9
Batterie einlegen/wechseln	9
Wirkungskreis der Fernbedienung.....	10
Bedienung.....	10
Einschalten des Gerätes.....	10
Grundeinstellung des Gerätes	10
Nahbedienung des Gerätes	10
Fernbedienung des Gerätes	10
Fenster-Offen-Erkennung	11
Der Timer	11
Timer-Einstellungen anzeigen	11
Timer programmieren.....	11
Timer aktivieren/deaktivieren	11
Betrieb beenden.....	12
Überhitzungsschutz	12
Reinigung.....	12
Hinweise zur Wartung	12
Störungsbehebung	13
Technische Daten	13
Hinweis zur Richtlinienkonformität	13
Garantie.....	13
Garantiebedingungen.....	13
Garantieabwicklung.....	14
Entsorgung	14
Bedeutung des Symbols „Mülltonne“	14
Produktdatenblatt	15

Allgemeine Hinweise

Lesen Sie vor Inbetriebnahme dieses Gerätes die Bedienungsanleitung sehr sorgfältig durch und bewahren Sie diese inkl. Garantieschein, Kassenbon und nach Möglichkeit den Karton mit Innenverpackung gut auf. Falls Sie das Gerät an Dritte weitergeben, geben Sie auch die Bedienungsanleitung mit.

- Benutzen Sie das Gerät ausschließlich für den privaten und den dafür vorgesehenen Zweck. Dieses Gerät ist nicht für den gewerblichen Gebrauch bestimmt.
- Benutzen Sie das Gerät nicht im Freien. Halten Sie es vor Hitze, direkter Sonneneinstrahlung, Feuchtigkeit (auf keinen Fall in Flüssigkeiten tauchen) und scharfen Kanten fern. Benutzen Sie das Gerät nicht mit feuchten Händen. Bei feucht oder nass gewordenem Gerät sofort den Netzstecker ziehen.
- Schalten Sie das Gerät aus und ziehen Sie immer den Stecker aus der Steckdose (ziehen Sie am Stecker, nicht am Kabel), wenn Sie das Gerät nicht benutzen, Zubehörteile anbringen, zur Reinigung oder bei Störung.
- Betreiben Sie das Gerät **nicht** unbeaufsichtigt. Sollten Sie den Raum verlassen, schalten Sie das Gerät immer aus. Ziehen Sie den Stecker aus der Steckdose.
- Das Gerät und das Netzkabel müssen regelmäßig auf Zeichen von Beschädigungen untersucht werden. Wird eine Beschädigung festgestellt, darf das Gerät nicht mehr benutzt werden.
- Verwenden Sie nur Original-Zubehör.
- Zur Sicherheit Ihrer Kinder lassen Sie keine Verpackungsteile (Plastikbeutel, Karton, Styropor, etc.) erreichbar liegen.

WARNUNG:

Lassen Sie kleine Kinder nicht mit Folie spielen.

Es besteht Erstickungsgefahr!

Spezielle Sicherheitshinweise für dieses Gerät

Auf dem Produkt finden Sie folgendes Symbol mit Warncharakter:



WARNUNG:

Um eine Überhitzung des Heizgerätes zu vermeiden, darf das Heizgerät nicht abgedeckt werden.



WARNUNG:

Gefahr vor elektrischem Schlag!

Dieses Heizgerät nicht in unmittelbarer Nähe einer Badewanne, einer Dusche oder eines Schwimmbeckens installieren.

Explosionsgefahr

Im Inneren des Gerätes befinden sich glühend heiße Teile. Benutzen Sie das Gerät nicht in der Umgebung von entzündbaren oder explosiven Flüssigkeiten oder Gasen!

Verbrennungsgefahr

- Einige Teile des Produktes können sehr heiß werden und Verbrennungen verursachen. Vermeiden Sie Hautkontakt.
- Besondere Vorsicht ist geboten, wenn Kinder und schutzbedürftige Personen anwesend sind.
- Die austretende Luft an der Oberseite des Gerätes wird über 100 °C heiß! Lassen Sie Kinder nicht unbeaufsichtigt in der Nähe des Gerätes spielen.



ACHTUNG:

Sicherheitsabstand

- Das Heizgerät darf nicht unmittelbar unterhalb einer Wandsteckdose installiert werden.
- Halten Sie 1 m Sicherheitsabstand zu leicht entzündlichen Gegenständen wie Möbeln, Vorhängen usw. ein.

△ ACHTUNG:

- Montieren Sie das Gerät so, dass die Luft ungehindert ein- und ausströmen kann.

Gebrauch

Es handelt sich um ein Zusatzheizgerät. Lassen Sie das Gerät nicht über Stunden unbeaufsichtigt. Verlassen Sie während des Betriebes nicht das Haus.

Überhitzungsgefahr

Beheizen Sie keine Räume mit weniger als 4 m³ Rauminhalt.

- Stellen Sie sicher, dass das Netzkabel nicht auf dem Gerät liegt.
- Stecken Sie keine Gegenstände in das Gerät.
- Dieses Gerät kann von Kindern ab 8 Jahren und darüber sowie von Personen mit verringerten physischen, sensorischen oder mentalen Fähigkeiten oder Mangel an Erfahrung und Wissen benutzt werden, wenn sie beaufsichtigt werden oder bezüglich des sicheren Gebrauchs des Gerätes unterwiesen wurden und die daraus resultierenden Gefahren verstehen.
- Kinder dürfen nicht mit dem Gerät spielen.
- Reinigung und Benutzer-Wartung dürfen nicht von Kindern ohne Beaufsichtigung durchgeführt werden.
- Kinder jünger als 3 Jahre sind fernzuhalten, es sei denn, sie werden ständig überwacht.
- Kinder ab 3 Jahren und jünger als 8 Jahre dürfen das Gerät nur ein- und ausschalten, wenn sie beaufsichtigt werden oder bezüglich des sicheren Gebrauchs des Gerätes unterwiesen wurden und die daraus resultierenden Gefahren verstanden haben, vorausgesetzt, dass das Gerät in seiner normalen Gebrauchslage platziert oder installiert ist.

- Kinder ab 3 Jahren und jünger als 8 Jahre dürfen nicht den Stecker in die Steckdose stecken, das Gerät nicht regulieren, das Gerät nicht reinigen und/oder nicht die Wartung durch den Benutzer durchführen.
- Reparieren Sie das Gerät nicht selbst, sondern suchen Sie einen autorisierten Fachmann auf. Wenn die Netzanschlussleitung dieses Gerätes beschädigt wird, muss sie durch den Hersteller oder seinen Kundendienst oder eine ähnlich qualifizierte Person ersetzt werden, um Gefährdungen zu vermeiden.

Umgang mit Batterien



Polarität (+/-) beachten!



Batterien **nicht** aufladen!



Batterien **nicht** öffnen!



Explosionsgefahr! Setzen Sie Batterien **keiner** hohen Wärme, wie z. B. Sonnenschein, Feuer oder Ähnlichem aus.



Batterien **nicht** kurzschließen!



Batterien gehören **nicht** in den Hausmüll!
Entsorgen Sie leere Batterien an einer vorgesehenen Sammelstelle.

ACHTUNG:

- Ungleiche Batterietypen oder neue und gebrauchte Batterien dürfen nicht zusammen verwendet werden.
- Wird die Fernbedienung längere Zeit nicht benutzt, entnehmen Sie die Batterien, um ein „Auslaufen“ von Batteriesäure zu vermeiden.

Auspacken des Gerätes

1. Nehmen Sie das Gerät aus seiner Verpackung.
2. Entfernen Sie sämtliches Verpackungsmaterial, wie Folien, Füllmaterial, Kabelhalter und Kartonverpackung.
3. Prüfen Sie den Lieferumfang auf Vollständigkeit.
4. Sollte der Verpackungsinhalt unvollständig oder Beschädigungen feststellbar sein, nehmen Sie das Gerät

nicht in Betrieb. Bringen Sie es umgehend zum Händler zurück.

HINWEIS:

Die Glasfront ist mit einer Folie geschützt. Wir empfehlen, diese Folie erst nach der Montage des Gerätes zu entfernen.

Lieferumfang





- 1 Elektrischer Kaminofen mit Glasfront
- 1 Fernbedienung

Montagematerial:



- 1 Montageleiste
- 1 Montagewinkel
- 7 Dübel, 36 mm lang
- 7 Schrauben, ST4X40mm
- 2 Gewindeschrauben, ST4X14mm

Übersicht der Bedienelemente

Bedienteil am Gerät

- 1 Ein-/Ausschalttaste 
- 2 Taste **+**
- 3 Taste **-**
- 4 Taste Intensität der Flammen 
- 5 Taste Systemzeit 
- 6 Taste Heizleistung 
- 7 Netzschalter **O/I**

Fernbedienung

- 8 Ein-/Ausschalttaste 
- 9 Taste **+**
- 10 Taste Heizleistung 
- 11 Taste **-**
- 12 Taste **DAY**
- 13 Taste **WEEK/TIME**
- 14 Taste **SET UP**
- 15 Taste Intensität der Flammen 

- 16 Taste **HOUR**
 17 Taste **MIN**

Display

- A Wochentag
 B Signalempfang
 C Temperatur in °C
 D Timer Startzeit (ON)
 E Timer Ausschaltzeit (OFF)
 F Heizleistung 900 W (☀) oder 1850 W (☀☀)
 G Fenster-Offen-Erkennung
 H Intensität der Flammen (🔥🔥🔥)
 I Timer aktiv (🕒)
 J Standby (🔌)

Montageanleitung

Dieses Gerät ist für die permanente Befestigung an einer Wand gedacht. Es sollte **mindestens** 30 cm über dem Boden angebracht werden.

Beachten Sie auch die Abbildungen auf Seite 4.

Schalten Sie das Gerät erst ein, wenn es ordnungsgemäß installiert wurde!

⚠️ WARNUNG:

Vergewissern Sie sich vorher, dass sich keine Leitungen in der Wand verbergen, die Sie beschädigen könnten!

⚠️ ACHTUNG:

- Die Wand sollte eine tragende Wand sein, die hitzebeständig ist.
- Die nachfolgenden Arbeiten erfordern handwerkliches Geschick. Lassen Sie sich gegebenenfalls von einem Fachmann helfen.

📌 HINWEIS:

- Es muss sich eine Steckdose in der Nähe befinden, aber **nicht über** dem Gerät. Der heiße Luftstrom wird vom Ventilator an der Oberseite des Gerätes ausgegeben.
- Das Netzkabel führen Sie rechts hinter dem Gerät entlang.
- Damit Sie einen optimalen Blick auf den Kamin haben, empfehlen wir Ihnen, den Kamin in einer Höhe von 60 cm anzubringen (siehe Abb. A).
- Für die Bohrungen in die Wand verwenden Sie einen Bohrer der Größe 8.
- Außerdem benötigen Sie einen Kreuzschlitzdreher mittlerer Größe.

1. Messen Sie, in welcher Höhe Sie das Gerät montieren wollen. Die empfohlenen Maße finden Sie in der Abb. B.
2. Befestigen Sie die Montageleiste mit 5 Schrauben und Dübeln horizontal an die Wand.
3. Befestigen Sie den Montagewinkel mit den Gewindeschrauben an das Gerät (siehe Abb. C).

4. Hängen Sie das Gerät in die Montageleiste an der Wand ein.
5. Zeichnen Sie die Positionen der 2 Bohrungen für den Montagewinkel an.
6. Nehmen Sie das Gerät noch einmal von der Wand ab.
7. Bohren Sie die 2 Löcher für den Montagewinkel. Setzen Sie die Dübel ein.
8. Hängen Sie das Gerät in die Montageleiste an der Wand ein.
9. Befestigen Sie den Montagewinkel mit 2 Schrauben an die Wand.

Elektrischer Anschluss

Anschlusswert

Insgesamt kann das Gerät eine Leistung von 2000 W aufnehmen. Bei diesem Anschlusswert empfiehlt sich eine getrennte Zuleitung mit einer Absicherung über einen 16 A Haushaltsschutzschalter.

⚠️ ACHTUNG: Überlastung!

- Wenn Sie Verlängerungsleitungen benutzen, sollten diese einen Leitungsquerschnitt von mindestens 1,5 mm² haben.
- Verwenden Sie keine Mehrfachsteckdosen, da dieses Gerät zu leistungsstark ist.
- Schließen Sie nicht noch weitere leistungsstarke Geräte an den gleichen Stromkreis an.

Anschluss

- Vergewissern Sie sich, dass Gerätespannung und Netzspannung übereinstimmen. Das Typenschild befindet sich an der Unterseite des Gerätes.
- Verbinden Sie den Netzstecker nur mit einer vorschriftsmäßig installierten Schutzkontaktsteckdose.

Fernbedienung

Batterie einlegen

Bei Auslieferung ist der Fernbedienung eine Lithiumknopfzelle beigelegt.

- Um die Fernbedienung bedienen zu können, entfernen Sie das Plastikband, das aus dem Batteriefach herausragt.



Batterie wechseln

- Drücken Sie die Lasche am Batteriefach der Fernbedienung hin zur Mitte. Ziehen Sie nun das Batteriefach heraus.
- Entnehmen Sie die verbrauchte Batterie.

- Setzen Sie eine neue 3-Volt Lithium-Knopfzelle vom Typ CR2025 gemäß Polung ein.
- Schieben Sie das Batteriefach zurück in die Fernbedienung, bis die Lasche einrastet.

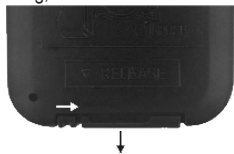

Wirkungskreis der Fernbedienung

- Die Fernbedienung hat eine Reichweite von ca. 3 Metern. Lässt diese Reichweite nach, muss die Batterie ausgetauscht werden.
- Achten Sie auf freie Sicht zwischen Fernbedienung und dem Sensor am Gerät. Dieser befindet sich in dem rechten-oberen Bereich der Glasfront.

Bedienung

⚠ ACHTUNG:

Schalten Sie das Gerät erst ein, nachdem Sie es ordnungsgemäß installiert haben!

i HINWEIS:

- Die Bedienung kann teilweise am Bedienteil des Gerätes erfolgen.
- Für die Einstellung der Timer-Programmierung benutzen Sie die Fernbedienung.
- Jeder Bedienschritt wird durch einen Signalton quittiert.
- Nach dem Einschalten des Gerätes wird das Display hinter der Glasfront sichtbar. Für ein besseres Ambiente schaltet sich das Display ca. 30 Sekunden nach jeder Bedienung des Gerätes aus. Um das Display wieder einzublenden, drücken Sie eine beliebige Taste.

Einschalten des Gerätes

Stellen Sie den Netzschalter auf Position **I**. Das Gerät befindet sich im **Standby** (Bereitschaftszustand). Im Display leuchtet das Symbol .

Grundeinstellung des Gerätes

Nach dem Einschalten des Gerätes mit dem Netzschalter befindet sich das Gerät in folgender Grundeinstellung:

- Wochentag = **SUN** (Sonntag)
- Anzeige der aktuellen Raumtemperatur
- Zeit = : : :
- Intensität der Flammen = hoch
- Heizung = aus
- Timer = aus bei Erstbetrieb / im weiteren Betrieb Aktivierung prüfen

i HINWEIS:

- Auch bei einer Stromunterbrechung wird das Gerät in diese Grundeinstellung zurückgesetzt.
- Das Gerät startet aus Sicherheitsgründen immer ohne Heizung.

Nahbedienung des Gerätes



- Wandkamin starten

Sie können das Gerät am Bedienteil des Gerätes einschalten, indem Sie die Taste kurz drücken. Die Grundeinstellung des Gerätes wird im Display sichtbar.



- Systemzeit einstellen

Drücken Sie diese Taste um die aktuelle Uhrzeit und den Wochentag einzustellen. Mit den Tasten **+** und **-** stellen Sie nun die Wochentage ein. Betätigen Sie die Taste erneut um die Stunden einzustellen zu können. Die Minuten können nach erneuter Betätigung der Taste eingestellt werden.

Die Abkürzungen der Wochentage haben folgende Bedeutung:

SUN = Sonntag, MON = Montag, TUE = Dienstag,
WED = Mittwoch, THU = Donnerstag, FRI = Freitag,
SAT = Samstag



- Helligkeit einstellen

Drücken Sie diese Taste um die verschiedenen Helligkeitsstufen einzustellen. Die Treppenanzeige **H** auf dem Display zeigt die derzeit eingestellte Stufe an.



- Heizstufen einstellen

Drücken Sie die Taste um die Heizstufen einzustellen. Die Symbole **F** auf dem Display zeigen die derzeit eingestellte Heizstufe.

1 LED = Heizstufe 1 (900 W)

2 LEDs = Heizstufe 2 (1850 W)

Keine LED = Das Gerät schaltet die Heizfunktion aus. Der Ventilator läuft noch für 10 Sekunden weiter.

i HINWEIS:

Die Heizung und der Lüfter werden vom Gerät erst eingeschaltet, wenn die Raumtemperatur geringer ist, als die Basistemperatur für die Heizung (siehe Grundeinstellung).

Fernbedienung des Gerätes



- Wandkamin starten

Schalten Sie das Gerät mit der Taste an der Fernbedienung ein. Die Grundeinstellung des Gerätes wird im Display sichtbar.



- Tag einstellen

Drücken Sie diese Taste um die Wochentageeinstellung zu beginnen. Mit den Tasten **+** und **-** stellen Sie nun die Wochentage ein.

- Stunden einstellen

Nach der Betätigung dieser Taste können Sie mit **+** und **-** die Stunden einstellen.

- Minuten einstellen

Nach der Betätigung dieser Taste können Sie mit **+** und **-** die Minuten einstellen.

- Timer einstellen

Drücken Sie diese Taste um den Timer- Einstellmodus aufzurufen und folgen Sie den Beschreibungen unter „Der Timer“.

- SET UP

Drücken Sie diese Taste um zwischen der Einschalt- und Ausschalt- Zeit zu wechseln. Das Display zeigt die Anwahl mit den Symbolen **D** und **E** an. Siehe „Der Timer“.

- Helligkeit einstellen

Drücken Sie diese Taste um die verschiedenen Helligkeitsstufen einzustellen. Die Treppenanzeige **H** auf dem Display zeigt die derzeit eingestellte Stufe an.

- Heizstufen einstellen

Drücken Sie diese Taste um die 2 Heizstufen einzustellen. 1x Drücken = 900W, 2x Drücken = 1850W. Um während des Heizens die Temperatur einzustellen, drücken Sie zusätzlich die Tasten **+** bzw. **-**. Der einstellbare Temperaturbereich beträgt zwischen 15 und 30°C.

HINWEIS:

Beachten Sie, dass die Basistemperatur höher sein muss als die aktuelle Raumtemperatur. Sinkt die Raumtemperatur unter die eingestellte Basistemperatur, schaltet sich die Heizung automatisch ein.

fenster-Offen-Erkennung

Wenn die Raumtemperatur plötzlich und abrupt um ca. 5 - 8°C sinkt (z.B. Fenster wurde geöffnet), schaltet der Heizbetrieb automatisch ab und im Display leuchtet das Symbol **G**. Setzen Sie den Betrieb fort, indem Sie das Gerät manuell wieder einschalten.

Der Timer

Über den Timer lässt sich das Gerät einschließlich Heizung zeitgesteuert schalten. Voraussetzung für den korrekten Betrieb des Timers ist die Einstellung der aktuellen Uhrzeit und des Wochentages.

- Jeder Wochentag beinhaltet eine eigene Einschalt-Zeit, Ausschalt-Zeit und Temperatureinstellung.
- Eine Einstellung kann für einen beliebigen Wochentag oder für mehrere Tage programmiert werden.
- Die Timer-Einstellungen bleiben erhalten, auch wenn das Gerät vom Stromnetz getrennt wird.

Timer-Einstellungen anzeigen

1. Drücken Sie die Taste **WEEK/TIME**.
2. Benutzen Sie die Tasten **+** und **-**, um sich die Timer-Einstellungen der jeweiligen Wochentage anzeigen zu lassen.
3. Wechseln Sie mit der Taste **SET UP** zwischen den Einstellungen der Einschalt- (ON) und Ausschalt- (OFF) Zeit.
4. Um eine Timer-Einstellung zu löschen, stellen Sie die Zeit zurück auf 00:00.

Timer programmieren

1. Drücken Sie die Taste **WEEK/TIME**, um den Timer-Modus aufzurufen. Im Display blinken die Symbole für den Timer und die Einschaltzeit (ON).
2. Mit der Taste **SET UP** wählen Sie zwischen Einschalt- (ON) und Ausschalt- (OFF) Zeit. Das Display zeigt die Anwahl an.
3. Drücken Sie die Taste **DAY** und wählen Sie mit der Taste **+** oder **-** den Wochentag aus, zu dem der Timer programmiert werden soll.
4. Nach der Betätigung der Taste **HOOR** können Sie mit **+** und **-** die Stunden einstellen.
5. Nach der Betätigung der Taste **MIN** können Sie mit **+** und **-** die Minuten einstellen.
6. Sobald die Anzeigen im Display kontinuierlich leuchten, wurden die Einstellungen übernommen; alternativ drücken Sie vorzeitig die Taste **WEEK/TIME**.

Basistemperatur für die Heizung einstellen

HINWEIS:

Aus technischen Gründen wird in diesem Menüpunkt wieder der aktuelle Wochentag angezeigt.

1. Drücken Sie die Taste , um die Heizstufe auszuwählen. Die Anzeige der Temperatur blinkt. Benutzen Sie die Taste **+** oder **-**, um die Basistemperatur für die Heizung einzustellen.
2. Drücken Sie die Taste **WEEK/TIME**, um die Auswahl zu bestätigen.

Timer aktivieren/deaktivieren

WICHTIGER HINWEIS:

- Bei einer Stromunterbrechung bleiben alle Timer-Einstellungen erhalten. Aber das Gerät wird in die Grundeinstellungen zurückgesetzt.
- Die Heizung ist aus Sicherheitsgründen ausgeschaltet.

WARNUNG: Brandgefahr!



- Bevor Sie den Timer einschalten, überprüfen Sie die Einstellungen des aktuellen Wochentags, der aktuellen Uhrzeit und die Timer-Einstellungen.
- Stellen Sie die Startzeit immer so ein, dass das Gerät während des Betriebes unter geeigneter Aufsicht steht.

1. Programmieren Sie den Timer.
2. Stellen Sie die gewünschte Heizleistung ein.
3. Um die Timer-Einstellungen zu löschen, prüfen Sie die Einschalt- und Ausschalt- Zeit für jeden Wochentag und setzen Sie alle Zeiten zurück auf 00:00.

HINWEIS:

Ist der Timer aktiviert, wird im Display das Symbol  eingeblendet.

Betrieb beenden

- Haben Sie den Timer aktiviert oder möchten Sie das Gerät nur vorübergehend in den Standby schalten?
 - Drücken Sie dafür die Taste  an der Fernbedienung oder am Gerät.
- Möchten Sie das Gerät vom Stromnetz trennen?
 - Stellen Sie den Netzschalter auf Position . Ziehen Sie den Netzstecker aus der Steckdose.

HINWEIS:

Auch wenn Sie den Timer aktiviert haben, wird sich das Gerät nach der Trennung vom Stromnetz nicht einschalten. Das Gerät wird in die Grundeinstellungen zurückgesetzt.

Überhitzungsschutz

Das Gerät ist mit einem Überhitzungsschutz ausgestattet, der bei Überhitzung das Gerät automatisch ausschaltet. Das Gerät schaltet sich aus Sicherheitsgründen nicht von selbst wieder ein.

Das Gerät ist erst wieder betriebsbereit, wenn Sie Folgendes beachten:

- Stellen Sie den Netzschalter auf Position . Ziehen Sie den Netzstecker aus der Steckdose. Lassen Sie das Gerät ca. 20 Minuten abkühlen, bevor Sie es erneut verwenden.
- Überprüfen Sie, ob die Zu- oder die Abluft zur Heizung blockiert ist. Beseitigen Sie ggf. die Blockade.

Sollte der Überhitzungsschutz das Gerät nach kurzer Zeit wieder abschalten, liegt vermutlich ein Defekt vor.

- Schalten Sie das Gerät wieder aus und trennen Sie es vom Netz.
- Lassen Sie das Gerät von Ihrem Händler oder unserem Service überprüfen.

Reinigung



WARNUNG:

- Ziehen Sie vor der Reinigung immer den Netzstecker und warten Sie, bis das Gerät abgekühlt ist.
- Achten Sie darauf, dass bei der Reinigung kein Wasser in die Öffnungen des Gerätes eindringt. Es könnte zu einem elektrischen Schlag oder Brand führen.

ACHTUNG:

- Benutzen Sie keine Drahtbürste oder andere scheuernde Gegenstände.
- Benutzen Sie keine scharfen oder scheuernden Reinigungsmittel.
- Reinigen Sie die Oberfläche des Gerätes mit einem weichen trockenen Tuch.
- Die Glasfront können Sie bei Bedarf feucht abwischen. Trocknen Sie mit einem weichen Tuch nach.

Hinweise zur Wartung

Das Gerät ist mit einem elektronisch gesteuerten LED-System ausgestattet, welches den Flammeneffekt projiziert. Dieses System darf **nicht** vom Benutzer gewartet werden.

Störungsbehebung

Störung	Mögliche Ursache	Abhilfe
Das Gerät ist ohne Funktion.	Das Gerät hat keine Stromversorgung.	Überprüfen Sie die Steckdose mit einem anderen Gerät. Setzen Sie den Netzstecker richtig ein. Kontrollieren Sie die Haussicherung.
	Das Gerät ist defekt.	Wenden Sie sich an unseren Service oder an einen Fachmann.
Die Heizung und der Lüfter funktionieren nicht.	Die Raumtemperatur ist höher als die Basistemperatur für die Heizung.	Überprüfen Sie die Einstellung für die Basistemperatur.
Der Heizbetrieb schaltet sich abrupt (ohne Timer Funktion) ab.	Die Fenster-Offen Erkennung hat den Heizbetrieb unterbrochen.	Schließen Sie ggf. das Fenster und schalten Sie das Gerät wieder ein.
	Der Überhitzungsschutz ist aktiviert.	1. Schalten Sie das Gerät mit dem Netzschalter aus. 2. Lassen Sie das Gerät für mindestens 20 Minuten abkühlen, bevor Sie neu starten.
Das Gerät schaltet sich nicht zur programmierten Startzeit ein.	Das Gerät wurde vom Stromnetz getrennt (eventuell durch Stromausfall). Das Gerät wurde in die Grundeinstellungen zurückgesetzt.	Überprüfen Sie die Einstellungen des aktuellen Wochentags, der aktuellen Uhrzeit und die Timer-Einstellungen.
Der Flammeneffekt funktioniert nicht.	Ein Bauteil ist defekt.	Wenden Sie sich an unseren Service oder an einen Fachmann.

Technische Daten

Modell:.....EK 6024 CB
 Spannungsversorgung:..... 220 - 240 V~, 50 Hz
 Leistungsaufnahme:..... 1750-2000 W
 Schutzklasse:.....I
 Nettogewicht:ca. 13.6 kg
 Technische und gestalterische Änderungen im Zuge stetiger Produktentwicklungen vorbehalten.

Hinweis zur Richtlinienkonformität

Hiermit erklärt der Hersteller, dass sich das Gerät EK 6024 CB in Übereinstimmung mit den folgenden Anforderungen befindet:

- Europäische Niederspannungsrichtlinie 2014/35/EU
- EU-Richtlinie für elektromagnetische Verträglichkeit 2014/30/EU
- Ökodesign Richtlinie 2009/125/EG
- RoHS-Richtlinie 2011/65/EU & 2015/863/EU

Garantie

Garantiebedingungen

1. Gegenüber Verbrauchern gewähren wir bei privater Nutzung des Geräts eine Garantie von 24 Monaten ab Kaufdatum.
Ist das Gerät zur gewerblichen Nutzung geeignet, gewähren wir beim Kauf durch Unternehmer für das Gerät eine Garantie von 12 Monaten.

Die Garantiezeit für Verbraucher reduziert sich auf 12 Monate, sofern sie ein zur gewerblichen Nutzung geeignetes Gerät – auch teilweise – gewerblich nutzen.

2. Voraussetzung für unsere Garantieleistungen sind der Kauf des Geräts in Deutschland bei einem unserer Vertragshändler sowie die Übersendung einer Kopie des Kaufbelegs und dieses Garantiescheins an uns.

Befindet sich das Gerät zum Zeitpunkt des Garantiefalls im Ausland, muss es auf Kosten des Käufers uns zur Erbringung der Garantieleistungen zur Verfügung gestellt werden.

3. Mängel müssen innerhalb von 14 Tagen nach Erkennbarkeit uns gegenüber schriftlich angezeigt werden. Besteht der Garantieanspruch zu Recht, entscheiden wir, auf welche Art der Schaden/Mangel behoben werden soll, ob durch Reparatur oder durch Austausch eines gleichwertigen Gerätes.
4. Garantieleistungen werden nicht für Mängel erbracht, die auf der Nichtbeachtung der Gebrauchsanweisung, unsachgemäßer Behandlung oder normaler Abnutzung des Geräts beruhen. Garantieansprüche sind ferner ausgeschlossen für leicht zerbrechliche Teile, wie zum Beispiel Glas oder Kunststoff. Schließlich sind Garantieansprüche ausgeschlossen, wenn nicht von uns autorisierte Stellen Arbeiten an dem Gerät vornehmen.
5. Durch Garantieleistungen wird die Garantiezeit nicht verlängert. Es besteht auch kein Anspruch auf neue Garantieleistungen. Diese Garantieerklärung ist eine freiwillige Leistung von uns als Hersteller des Geräts.

Die gesetzlichen Gewährleistungsrechte (Nacherfüllung, Rücktritt, Schadensersatz und Minderung) werden durch diese Garantie nicht berührt.

Stand 06 2012

Garantieabwicklung

24 Stunden am Tag, 7 Tage in der Woche

Sollte Ihr Gerät innerhalb der Garantiezeit einen Mangel aufweisen, steht Ihnen die schnellste und komfortabelste Möglichkeit der Reklamationsanmeldung über unser SLI – Internet-Serviceportal zur Verfügung.

www.sli24.de

Bitte melden Sie direkt den Servicevorgang auf unserem Online Serviceportal www.sli24.de an. Sie erhalten wenige Sekunden nach Abschluss der Anmeldung ein kostenloses Versandticket per E-Mail übermittelt. Zusätzlich erhalten Sie weitere Informationen zur Abwicklung Ihrer Reklamation.

Mit Ihren persönlichen Zugangsdaten, die direkt nach Ihrer Anmeldung per E-Mail an Sie übermittelt werden, können Sie den Status Ihres Vorgangs auf unserem Serviceportal www.sli24.de online verfolgen.

Sie brauchen das kostenlose Versandticket nur noch auf die Verpackung Ihres gut verpackten Gerätes zu kleben und das Paket bei der nächsten Annahmestelle der Deutschen Post/DHL abzugeben. Der Versand erfolgt für Sie kostenlos an unser Servicecenter bzw. Servicepartner.

So einfach kann Service sein!

1. Anmelden
2. Einpacken
3. Ab zur Post damit

Fertig, so einfach geht es!

Bitte vergessen Sie nicht, dem Gerät eine Kopie Ihres Kaufbeleges (Kassenbon, Rechnung, Lieferschein) als Garantienachweis beizulegen, da wir sonst keine kostenlosen Garantieleistungen erbringen können.

Unser Serviceportal www.sli24.de bietet Ihnen weitere Leistungen an:

- Downloadbereich für Bedienungsanleitungen
- Downloadbereich für Firmwareupdates
- FAQ's, die Ihnen Problemlösungen anbieten
- Kontaktformular
- Zugang zu unseren Zubehör- und Ersatzteile-Webshops

Auch nach der Garantie sind wir für Sie da! – Kostengünstige Reparaturen zum Festpreis!

Bitte nehmen Sie in keinem Fall eine unfreie Einsendung Ihres Gerätes vor. Unfreie Lieferungen werden von uns nicht angenommen. Es entstehen Ihnen damit erhebliche Kosten.

Stand 06 2012

Entsorgung

Bedeutung des Symbols „Mülltonne“



Schonen Sie unsere Umwelt, Elektrogeräte gehören nicht in den Hausmüll.

Nutzen Sie die für die Entsorgung von Elektrogeräten vorgesehenen Sammelstellen und geben dort Ihre Elektrogeräte ab die Sie nicht mehr benutzen werden.

Sie helfen damit die potenziellen Auswirkungen, durch falsche Entsorgung, auf die Umwelt und die menschliche Gesundheit zu vermeiden.

Sie leisten damit Ihren Beitrag zur Wiederverwertung, zum Recycling und zu anderen Formen der Verwertung von Elektro- und Elektronik-Altgeräten.

Informationen, wo die Geräte zu entsorgen sind, erhalten Sie über Ihre Kommunen oder die Gemeindeverwaltungen.

Produktdatenblatt

Modellkennung(en):	EK 6024 CB				
Angabe	Symbol	Wert	Einheit	Angabe	Einheit
Wärmeleistung				Nur bei elektrischen Speicher-Einzelraumheizgeräten: Art der Regelung der Wärmezufuhr	
Nennwärmeleistung	P_{nom}	2,0	kW	manuelle Regelung der Wärmezufuhr mit integriertem Thermostat	k.A.
Mindestwärmeleistung (Richtwert)	P_{min}	0,9	kW	manuelle Regelung der Wärmezufuhr mit Rückmeldung der Raum- und/oder Außentemperatur	k.A.
Maximale kontinuierliche Wärmeleistung	$P_{max,c}$	2,0	kW	elektronische Regelung der Wärmezufuhr mit Rückmeldung der Raum- und/oder Außentemperatur	k.A.
Hilfsstromverbrauch				Wärmeabgabe mit Gebläseunterstützung	k.A.
Bei Nennwärmeleistung (Ventilator-Motor)	e_{lmax}	1,859	kW	Art der Wärmeleistung / Raumtemperaturkontrolle	
Bei Mindestwärmeleistung (Ventilator-Motor)	e_{lmin}	0,928	kW	einstufige Wärmeleistung, keine Raumtemperaturkontrolle	nein
Im Bereitschaftszustand	e_{lSB}	0,000	W	zwei oder mehr manuell einstellbare Stufen, keine Raumtemperaturkontrolle	nein
				Raumtemperaturkontrolle mit mechanischem Thermostat	nein
				mit elektronischer Raumtemperaturkontrolle	nein
				elektronische Raumtemperaturkontrolle und Tageszeitregelung	nein
				elektronische Raumtemperaturkontrolle und Wochentagsregelung	ja
				Sonstige Regelungsoptionen	
				Raumtemperaturkontrolle mit Präsenzerkennung	nein
				Raumtemperaturkontrolle mit Erkennung offener Fenster	ja
				mit Fernbedienungsoption	nein
				mit adaptiver Regelung des Heizbeginns	nein
				mit Betriebszeitbegrenzung	nein
				mit Schwarzkugelsensor	nein
Kontaktangaben	C. Bomann GmbH, Heinrich-Horten-Str. 17, 47906 Kempen / Germany				

Instruction Manual

Thank you for choosing our product. We hope you will enjoy using the appliance.

Symbols in these Instruction Manual

Important information for your safety is specially marked. It is essential to comply with these instructions in order to avoid accidents and prevent damage to the appliance:

⚠ WARNING:
This warns you of dangers to your health and indicates possible injury risks.

⚠ CAUTION:
This refers to possible hazards to the appliance or other objects.

i NOTE: This highlights tips and information.

Contents

Overview of the Components.....	3
Assembly	4
General Notes.....	16
Special Safety Instructions for this Appliance.....	17
Handling Batteries	19
Unpacking the Appliance.....	19
Scope of Delivery.....	19
Overview of the Components.....	19
Control Panel on the Appliance.....	19
Remote Control	19
Display.....	19
Assembly Instructions	20
Electrical Connection	20
Power Requirements.....	20
Connection	20
Remote Control.....	20
Inserting/Replacing the Battery.....	20
Remote Control Range	20
Operation	21
Switching on the Appliance	21
Basic Setting of the Appliance	21
Close Operation of the Appliance	21
Operate of the Appliance from the Distance	21
Open Window Detection	22
The Timer	22
Display Timer Settings	22
Programming the Timer	22
Activating/Deactivating the Timer	22

End of Operation.....	22
Overheating Protection	22
Cleaning.....	23
Maintenance Instructions	23
Troubleshooting.....	23
Technical Data.....	24
Disposal	24
Meaning of the "Dustbin" Symbol.....	24
Product Data Sheet.....	25

General Notes

Read the operating instructions carefully before putting the appliance into operation and keep the instructions including the warranty, the receipt and, if possible, the box with the internal packing. If you give this appliance to other people, please also pass on the operating instructions.

- The appliance is designed exclusively for private use and for the envisaged purpose. This appliance is not fit for commercial use.
- Do not use it outdoors. Keep it away from sources of heat, direct sunlight, humidity (never dip it into any liquid) and sharp edges. Do not use the appliance with wet hands. If the appliance is humid or wet, unplug it immediately.
- When cleaning or putting it away, switch off the appliance and always pull out the plug from the socket (pull the plug itself, not the lead) if the appliance is not being used and remove the attached accessories.
- Do **not** operate the appliance without supervision. If you leave the room you should always turn the appliance off. Remove the plug from the socket.
- The appliance and the mains lead have to be checked regularly for signs of damage. If damage is found the appliance must not be used.
- Use only original spare parts.
- In order to ensure your children's safety, please keep all packaging (plastic bags, boxes, polystyrene etc.) out of their reach.

⚠ WARNING:
Do not allow small children to play with the foil.
There is a danger of suffocation!

Special Safety Instructions for this Appliance

You will find the following symbol with warning character on the appliance:



WARNING: Do not Cover!

To prevent overheating of the heating appliance, the heating appliance may not be covered.



WARNING:

Risk of Electrical Shock!

Do not install this heating appliance in close proximity to a bathtub, a shower, or a swimming pool.

Risk of Explosion

The inside of the appliance contains glowing hot components. Do not use the appliance around flammable or explosive liquids or gases!

Risk of Burning

- Some parts of the product can become very hot and cause burns. Avoid contact with the skin.
- You must be particularly careful when children and vulnerable persons are present.
- The escaping air at the top of the appliance reaches temperatures of more than 100 °C! Do not allow children to play unattended in proximity to the appliance.



CAUTION:

Safety Distance

- The heating appliance must not be installed directly below a wall outlet.
- Maintain a 1 m safety distance to readily flammable objects such as furniture, curtains, etc.

△ CAUTION:

- Mount the appliance in a way that the air can flow freely in and out.

Use

This is an auxiliary heating appliance. Do not leave the appliance unattended for several hours. Do not leave the house while it is in use.

Risk of Overheating

Do not heat any rooms with a volume of less than 4 m³.

- Make sure that the power cable is not lying on the appliance.
- Do not insert any objects into the appliance.
- This appliance can be used by children aged from 8 years and above and persons with reduced physical, sensory or mental capabilities or lack of experience and knowledge if they have been given supervision or instruction concerning use of the appliance in a safe way and understand the hazards involved.
- Children shall not play with the appliance.
- Cleaning and user maintenance shall not be made by children without supervision.
- Children younger than 3 years of age should be kept away from the appliance, unless they are supervised at all times.
- Children from the age of 3 and younger than 8 years of age may only turn the appliance on and off if they are supervised, or have been instructed with regard to the safe use of the appliance, and if they have understood the risks resulting from it, provided that the appliance has been placed and installed in its normal position of use.
- Children from the age of 3 and younger than 8 years of age may not insert the plug into the socket, may not adjust the appliance,

may not clean the appliance and/or may not perform the maintenance by the user.

- Do not repair the appliance by yourself. Always contact an authorized technician. If the supply cord is damaged, it must be replaced by the manufacturer, its service agent or similarly qualified persons in order to avoid a hazard.

Handling Batteries



Insert correctly!



Do **not** charge!



Do **not** disassemble!



Danger of explosion! Do **not** expose batteries to intense heat, such as sunlight, fire or similar.



Do **not** short circuit!



Batteries should **not** be disposed in the domestic waste! Dispose empty batteries at a special collection point.

CAUTION:

- Different battery types or new and used batteries must not be used together.
- When not using the remote control for a long period of time, remove the batteries in order to prevent "leakage" of battery acid.

Unpacking the Appliance

1. Remove the appliance from its packaging.
2. Remove all packaging material such as plastic films, filler material, cable ties and cardboard packaging.
3. Check the content for any missing parts.
4. In the event that the packaging content should be incomplete or if damages are noticeable, do not operate the appliance. Return it to the dealer immediately.

NOTE:

The glass front is protected by a foil. We recommend not to remove this foil until after the appliance has been installed.

Scope of Delivery





- 1 Electric fireplace with glass front
- 1 Remote control

Installation material:



- 1 Mounting strip
- 1 Mounting bracket
- 7 Dowels, 36 mm long
- 7 Screws, ST4X40mm
- 2 Threaded screws, ST4X14mm

Overview of the Components



Control Panel on the Appliance

- 1 On / Off button 
- 2 Button **+**
- 3 Button **-**
- 4 Button intensity of the flames 
- 5 Button system time 
- 6 Button heating power 
- 7 Power button **O/I**

Remote Control

- 8 On / Off button 
- 9 Button **+**
- 10 Button heating power 
- 11 Button **-**
- 12 Button **DAY**
- 13 Button **WEEK/TIME**
- 14 Button **SET UP**
- 15 Button intensity of the flames 
- 16 Button **HOUR**
- 17 Button **MIN**

Display

- A Day
- B Signal receiving window
- C Temperature in °C
- D Timer start time (ON)
- E Timer turn-off time (OFF)
- F Heating power of 900 W  or 1850 W 
- G Open window detection
- H Intensity of the flames 

- I Timer active (⏰)
- J Standby (⏻)

Assembly Instructions

This appliance is intended for permanent attachment to a wall. It should be placed **at least 30 cm** above the ground. Please refer to the figures on page 4.

Do not switch on the appliance until it has been properly installed!

⚠ WARNING:

Make sure beforehand whether there are cables inside the wall which could be damaged!

⚠ CAUTION:

- The wall should be a load bearing and heat resistant wall.
- The subsequent work requires manual skills. If necessary, get help from a specialist

ℹ NOTE:

- There must be a power outlet nearby, but **not above** the appliance. The hot air flow is emitted by the fan at the top of the appliance.
 - Route the power cord right behind the appliance.
 - In order to have an optimal view at the fireplace, we recommend installing it onto a height of 60 cm (see Fig. A).
 - Use a size 8 drill bit to drill holes into the wall.
 - You will also need a medium sized Phillips screwdriver.
1. Measure the height at which you want to mount the appliance. The recommended dimensions can be found in Fig. B.
 2. Use 5 screws and dowels to attach the mounting strip horizontally to the wall.
 3. Attach the mounting bracket with the threaded screws to the appliance (see Fig.C).
 4. Hang the appliance into the mounting strip on the wall.
 5. Mark the positions of the 2 boreholes for the mounting bracket.
 6. Remove the appliance from the wall once again.
 7. Drill the 2 holes for the mounting bracket. Insert the dowels.
 8. Hang the appliance into the mounting strip on the wall.
 9. Use 2 screws to attach the mounting bracket to the wall.

Electrical Connection

Power Requirements

The appliance can consume a total of 2000W. With this connected load a separate supply line protected by a 16A household circuit breaker is recommended.

⚠ CAUTION: Overload!

- If you use extension leads, these should have a cable cross-section of at least 1.5 mm².
- Do not use any multiple sockets, as this appliance is too powerful.
- Do not connect any other powerful appliances to the same electric circuit.

Connection

- Make sure that the iron voltage and the line voltage match. The nameplate is located at the bottom of the appliance.
- The mains plug should only be inserted into a correctly installed socket with earthing contact.

Remote Control

Inserting the Battery

A lithium button cell is supplied with the remote control.

- To operate the remote control, remove the plastic strap that protrudes from the battery compartment.



Replacing the Battery

- Press the tab on the remote control battery compartment toward the centre. Now pull out the battery compartment.
- Remove the used battery.
- Insert a new CR2025 3V button cell, observing the correct polarity.
- Slide the battery compartment back into the remote control until the tab snaps into place.

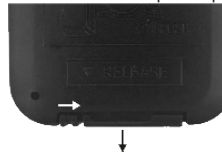

Remote Control Range

- The remote control has a range of approx. 3 meters. If the range decreases you should change the battery.
- Make sure there are no obstacles between the remote control and the sensor of the appliance. It is located in the upper right area of the glass front.

Operation

CAUTION:

Do not switch on the appliance until it has been properly installed!

NOTE:

- The operation can partly be done via the control panel of the appliance.
- To set the timer programming, use the remote control.
- Each operating step will be acknowledged by a signal tone.
- After switching on the appliance, the display behind the glass front becomes visible. For a better ambience, the display will switch off approx. 30 seconds after each operation. Press any button to reveal the display again.

Switching on the Appliance

Set the power switch to position **I**. The appliance is in **Standby**. The  symbol lights up in the display.

Basic Setting of the Appliance

After switching on the appliance via the power switch, it will be in the following basic setting:

- Weekday = **SUN** (Sunday)
- Display of the current room temperature
- Time = **00:00**
- Intensity of the flames  = high
- Heating = off
- Timer = off with first operation / check activation in further operation

NOTE:

- Even in the event of a power failure, the appliance is reset to this basic setting.
- For safety reasons, the appliance will always start without heating.

Close Operation of the Appliance

- Switching on the electric built-in fire

You can switch on the appliance on the control panel by briefly pressing the button. The basic setting of the appliance will become visible in the display.

- Setting system time

Press this button to set the current time and day of the week. Use the **+** and **-** buttons to set the weekdays. Press the button again to set the hours. The minutes can be set by pressing the button again.

- Setting the brightness levels

Push this button to set various brightness levels. The stair display **H** on the display shows the currently set step.

- Setting the heating levels

Push this button to set the heating levels. The symbols **F** on the display show the currently set heating level.

1 LED = heating level 1 (900 W)

2 LEDs = heating level 2 (1850 W)

No LED = The appliance heating function is switched off.

The fan continues to run for 10 seconds.

NOTE:

The heater and the fan will not be switched on by the appliance until the room temperature is lower than the base temperature for the heater (see basic setting).

Operate of the Appliance from the Distance

- Switching on the electric built-in fire

You can switch on the appliance on the control panel by briefly pressing the button. The basic setting of the appliance will become visible in the display.

- Setting the day

Press this button to start the weekday setting. Use the **+** and **-** buttons to set the weekdays.

- Setting hours

After pressing this button, you can set the hours with **+** and **-**.

- Setting minutes

After pressing this button, you can set the minutes with **+** and **-**.

- Setting the timer

Press this button to enter the weekly timer setting mode and follow the descriptions under "The Timer".

- SET UP

Press this button to switch between the switch-on and switch-off times. The display shows the selection with the symbols **D** and **E**. See "The Timer".

- Setting the brightness levels

Push this button to set various brightness levels. The stair display **H** on the display shows the currently set step.

- Setting the heating levels

Push this button to set the 2 heating levels.

Press once = 900 W, press twice = 1850 W.

To set the temperature during heating, press the **+** or **-** buttons. The adjustable temperature range is between 15 and 30°C.

i NOTE:

Note that the base temperature must be higher than the current room temperature. If the room temperature falls below the set base temperature, the heating will switch on automatically.

Open Window Detection

If the room temperature suddenly and abruptly drops by approx. 5 - 8°C (e.g. window was opened), the heating mode switches off automatically and the symbol **G** lights up in the display. Continue the operation by switching the device on again manually.

The Timer

The appliance including heating can be time-controlled via the timer. Prerequisite for the correct operation of the timer is the setting of the current time and day of the week.

- Each day of the week includes its own switch-on time, switch-off time and temperature setting.
- A setting can be programmed for any day of the week or for several days.
- Even if the appliance is disconnected from the mains, the timer settings will be preserved.

Display Timer Settings

1. Press the **WEEK/TIME** button.
2. Use the **+** or **-** button to display the timer settings for the respective days of the week.
3. Use the **SET UP** button to switch between the settings for the start (ON) and turn-off (OFF) times.
4. To delete a timer setting, set the time back to 00:00.

Programming the Timer

1. Press the **WEEK/TIME** button to enter the timer mode. The icons for the timer and start time (ON) are flashing.
2. Use the **SET UP** button to choose between start (ON) and turn-off (OFF) times. The display shows the selection.
3. Press the **DAY** button and use the **+** or **-** button to select the day of the week on which the timer is to be programmed.
4. After pressing the **HOUR** button, you can set the hours with **+** and **-**.
5. After pressing the **MIN** button, you can set the minutes with **+** and **-**.
6. As soon as the indicators on the display light up continuously, the settings have been accepted; alternatively, press the **WEEK/TIME** button previously.

Setting the base temperature for the heating**i NOTE:**

For technical reasons, the current weekday is displayed again in this menu item.

1. Press the button  to select the heating level. The temperature display starts flashing. Use the **+** or **-** button to set the base temperature for the heater.
2. Press the **WEEK/TIME** button to confirm the selection.

Activating/Deactivating the Timer**i IMPORTANT NOTE:**

- In the event of a power failure, all timer settings will be preserved. However, the appliance will be reset to the basic settings.
- For safety reasons, the heating will be switched off.

! WARNING: Fire hazard!

- Before switching on the timer, check the settings of the current weekday, the current time and the timer settings.
- Always set the start time in such a way that the appliance is under proper supervision during operation.

1. Program the timer.
2. Select the desired heating level.
3. To clear the timer settings, check the on and off times for each day of the week and reset all times to 00:00.

i NOTE:

If the timer is activated, the  symbol will appear in the display.

End of Operation

- Did you activate the timer, or do you only want to temporarily switch the appliance to standby?
 - To do this, use the  button on the remote control or the one on the appliance.
- Do you want to disconnect the appliance from the mains?
 - Set the power switch to position **O**. Disconnect the power supply from the socket.

i NOTE:

The appliance will not turn on after disconnecting it from the mains, even if you have activated the timer. The appliance will be reset to the basic settings.

Overheating Protection

The appliance is fitted with an overheating protection, which will automatically turn off the appliance in case of overheating. You will hear a warning signal. For safety reasons, the appliance will not turn itself on again.

In order for the appliance to be operated again, proceed as follows:

- Set the power switch to position **O**. Disconnect the power supply from the socket. Let the appliance cool

- down for approximately 20 minutes before you use it again.
- Check whether the air intake or vent on the heater is blocked. If necessary, clear the blockage.

- Turn the appliance off again and unplug it from the mains.
- Have the appliance checked by the dealer or by our service.

In the event that the overheating protection turns off the appliance after a brief period, then there is probably a defect.

Cleaning

WARNING:

- Before cleaning, always remove the mains plug and wait until the appliance has cooled down.
- Make sure no water enters the openings of the appliance during cleaning. Otherwise this might result in an electric shock or fire.

CAUTION:

- Do not use a wire brush or any abrasive items.
- Do not use any acidic or abrasive detergents.
- Clean the surface of the appliance with a soft dry cloth.
- The glass front may be wiped wet, if necessary. Then dry it with a soft cloth.

Maintenance Instructions

The appliance is equipped with an electronically controlled LED system that projects the flame effect. This system must **not** be serviced by the user.

Troubleshooting

Problem	Possible Cause	Solution
The appliance does not work.	The appliance is not connected to mains power.	Check the wall outlet with a different appliance. Insert the plug properly in the wall outlet. Check the fuse.
	The appliance is defective.	Contact our service or a repair centre.
The heater and the fan are not working.	The room temperature is higher than the base temperature for the heating.	Check the setting for the base temperature.
Heating mode switches off abruptly (without timer function).	The open window detection interrupted the heating operation.	If necessary, close the window and switch the device on again.
	The overheating protection has been activated.	1. Switch off the appliance by using the power switch. 2. Let the appliance cool down for at least 20 minutes before switching it on again.
The appliance is not turning on at the programmed start time.	The appliance has been disconnected from the mains (possibly due to power failure). The appliance has been reset to the basic settings.	Check the settings of the current weekday, the current time and the timer settings.
The flame effect does not work.	A component is defective.	Contact our service or a repair centre.

Technical Data

Model:.....EK 6024 CB
Power supply:..... 220 - 240 V~, 50 Hz
Power consumption: 1750 - 2000 W
Protection class:.....I
Net weight: approx. 13.6 kg

The right to make technical and design modifications in the course of continuous product development remains reserved.

This appliance has been tested according to all relevant current CE guidelines, such as electromagnetic compatibility and low voltage directives, and has been constructed in accordance with the latest safety regulations.

ENGLISH

Disposal

Meaning of the "Dustbin" Symbol



Protect our environment: do not dispose of electrical equipment in the domestic waste.

Please return any electrical equipment that you will no longer use to the collection points provided for their disposal.

This helps avoid the potential effects of incorrect disposal on the environment and human health.

This will contribute to the recycling and other forms of re-utilisation of electrical and electronic equipment.

Information concerning where the equipment can be disposed of can be obtained from your local authority.

Product Data Sheet

Model identifier(s):	EK 6024 CB				
Item	Symbol	Value	Unit	Item	Unit
Heat output				Type of heat input, for electric storage local space heaters only	
Nominal heat output	P_{nom}	2.0	kW	manual heat charge control, with integrated thermostat	N/A
Minimum heat output (indicative)	P_{min}	0.9	kW	manual heat charge control with room and/or outdoor temperature feedback	N/A
Maximum continuous heat output	$P_{max,c}$	2.0	kW	electronic heat charge control with room and/or outdoor temperature feedback	N/A
Auxiliary electricity consumption				fan assisted heat output	N/A
At nominal heat output (fan motor)	eI_{max}	1.859	kW	Type of heat output/room temperature control	
At minimum heat output (fan motor)	eI_{min}	0.928	kW	single stage heat output and no room temperature control	no
In standby mode	eI_{SB}	0.000	W	Two or more manual stages, no room temperature control	no
				with mechanic thermostat room temperature control	no
				with electronic room temperature control	no
				electronic room temperature control plus day timer	no
				electronic room temperature control plus week timer	yes
				Other control options	
				room temperature control, with presence detection	no
				room temperature control, with open window detection	yes
				with distance control option	no
				with adaptive start control	no
				with working time limitation	no
				with black bulb sensor	no
Contact details	C. Bomann GmbH, Heinrich-Horten-Str. 17, 47906 Kempen / Germany				

ENGLISH

Mode d'emploi

Merci d'avoir choisi notre produit. Nous espérons que vous saurez profiter votre appareil.

Symboles de ce mode d'emploi

Les informations importantes pour votre sécurité sont particulièrement indiquées. Veillez à bien respecter ces indications afin d'éviter tout risque d'accident ou d'endommagement de l'appareil :



AVERTISSEMENT :

Prévient des risques pour votre santé et des risques éventuels de blessure.



ATTENTION :

Indique les risques pour l'appareil ou tout autre appareil.



NOTE :

Attire votre attention sur des conseils et informations.

Sommaire

Liste des différent éléments de commande	3
Assemblage	4
Notes générales	26
Conseils de sécurité spécifiques à cet appareil	27
Manipulation des piles	29
Déballer l'appareil	29
Contenu de la livraison	29
Liste des différent éléments de commande	29
Panneau de contrôle sur l'appareil	29
Télécommande	29
Écran	29
Instructions d'assemblage	30
Raccordement électrique	30
Configuration électrique	30
Branchement	30
Télécommande	30
Installez/Changez la batterie	30
Portée de la télécommande	30
Fonctionnement	31
Allumer l'appareil	31
Réglages de base de l'appareil	31
Réglages détaillés de l'appareil	31
Contrôler l'appareil à distance	31
Détection de fenêtre ouverte	32
Programmation	32
Afficher les paramètres de programmation	32
Programmer les programmations	32
Activer ou désactiver la programmation	32

Éteindre	32
Protection contre la surchauffe	33
Nettoyage	33
Instructions de maintenance	33
Dépannage	33
Données techniques	34
Élimination	34
Signification du symbole « Poubelle »	34
Fiche de données techniques du produit	35

Notes générales

Lisez attentivement ce mode d'emploi avant de mettre l'appareil en marche pour la première fois. Conservez le mode d'emploi ainsi que le bon de garantie, votre ticket de caisse et si possible, le carton avec l'emballage se trouvant à l'intérieur. Si vous remettez l'appareil à des tiers, veuillez-le remettre avec son mode d'emploi.

- N'utilisez cet appareil que pour un usage privé et pour les tâches auxquelles il est destiné. Cet appareil n'est pas prévu pour une utilisation professionnelle.
- Ne l'utilisez pas en plein air. Protégez-le de la chaleur, des rayons directs du soleil, de l'humidité (ne le plongez en aucun cas dans l'eau) et des objets tranchants. N'utilisez pas cet appareil avec des mains humides. S'il arrive que de l'humidité ou de l'eau atteignent l'appareil, débranchez aussitôt le câble d'alimentation.
- Arrêtez l'appareil et débranchez toujours le câble d'alimentation de la prise de courant (en tirant sur la fiche et non pas sur le câble) si vous n'utilisez pas l'appareil, si vous installez les accessoires, pour le nettoyage ou en cas de panne.
- **Ne laissez jamais** fonctionner l'appareil sans surveillance. Lorsque vous quittez la pièce, toujours arrêter l'appareil. Débranchez la fiche de la prise.
- Il y a lieu d'inspecter l'appareil et le bloc d'alimentation régulièrement en vue d'éventuels signes d'endommagements. Lorsqu'un endommagement est détecté, l'appareil ne doit plus être utilisé.
- N'utilisez que les accessoires d'origine.
- Par mesure de sécurité vis-à-vis des enfants, ne laissez pas les emballages (sac en plastique, carton, polystyrène) à leur portée.



AVERTISSEMENT :

Ne pas laisser les jeunes enfants jouer avec le film.
Il y a risque d'étouffement !

Conseils de sécurité spécifiques à cet appareil

Vous trouverez le symbole suivant accompagné d'un avertissement sur le produit :



AVERTISSEMENT :

Pour éviter toute surchauffe de l'appareil de chauffage, ne le recouvrez pas.



AVERTISSEMENT :

Risque de choc électrique !

Ne pas installer ce chauffage à proximité d'une baignoire, d'une douche ou d'une piscine.

Risque d'explosion

L'intérieur de l'appareil contient des composants chauds et rougeoyants. N'utilisez pas l'appareil près de liquides ou de gaz inflammables ou explosifs !

Risque de brûlure

- Certaines pièces du produit peuvent être très chaudes et causer des brûlures. Évitez tout contact avec la peau.
- Soyez particulièrement attentif lorsque des enfants ou des personnes vulnérables sont présents.
- L'air qui s'échappe du haut de l'appareil atteint des températures dépassant 100 °C ! N'autorisez pas les enfants à jouer sans surveillance près de l'appareil.



ATTENTION :

Distance de sécurité

- Le chauffage ne doit pas être installé directement sous une prise murale.
- Gardez une distance de sécurité d'1 m par rapport aux objets facilement inflammables tels qu'un meuble, des rideaux, etc.

ATTENTION :

- Installez l'appareil de manière à ce que l'air puisse y pénétrer et en sortir librement.

Utilisation

Ceci est un appareil de chauffage auxiliaire. Ne laissez pas l'appareil sans surveillance pendant plusieurs heures. Ne quittez pas la maison lorsque vous utilisez l'appareil.

Risque de surchauffe

Ne chauffez pas une pièce dont le volume est inférieur à 4 m³.

- Assurez-vous que le câble électrique ne repose pas sur l'appareil.
- N'introduisez aucun objet dans l'appareil.
- Cet appareil peut être utilisé par les enfants d'âge supérieur à 8 ans et par les personnes aux capacités sensorielles, physiques ou mentales réduites, ainsi que par les personnes sans expérience ou connaissances, tant qu'elles sont supervisées et instruites à l'utilisation de l'appareil en sécurité et tant qu'elles en comprennent les risques.
- Les enfants ne doivent pas jouer avec l'appareil.
- Le nettoyage et l'entretien utilisateur ne doivent pas être effectués par les enfants sans supervision.
- Les enfants de moins de 3 ans doivent se tenir éloignés de l'appareil, sauf s'ils sont surveillés à tout instant.
- Les enfants de 3 à 8 ans peuvent uniquement allumer et éteindre l'appareil s'ils sont surveillés, ou s'ils ont reçu des instructions sur la bonne utilisation de l'appareil, et s'ils ont compris les risques qui en résultent, à condition que l'appareil soit placé et installé dans sa position normale d'utilisation.
- Les enfants de 3 ans et moins de 8 ans n'ont pas l'autorisation d'insérer la prise dans la prise murale, d'ajuster l'appareil, de nettoyer l'appareil et/ou d'effectuer l'entretien par l'utilisateur.

- Ne réparez pas vous-même l'appareil. Contactez toujours un technicien agréé. Si le cordon d'alimentation est endommagé, il doit être remplacé par le fabricant, son agent de service ou des personnes ayant qualité semblable afin d'éviter un risque.

Manipulation des piles



Insérez correctement !



Ne pas recharger !



Ne pas démonter !



Danger d'explosion ! N'exposez pas les piles à la chaleur, comme la lumière du soleil, le feu ou similaire.



Ne pas court-circuiter !



Les piles **ne** peuvent **pas** être jetées avec les ordures ménagères ! Ramenez les piles usagées dans les centres de collectes appropriés ou chez le revendeur.

ATTENTION :

- Ne mélangez pas des piles de types différents ou des nouvelles piles avec des piles usagées.
- Lorsque vous n'utilisez pas la télécommande pendant une longue période, retirez les piles pour éviter que l'acide contenu dans la pile ne fuie.

Déballer l'appareil

1. Retirez l'appareil de son emballage.
2. Retirez tout le matériel d'emballage tel que les films plastiques, le matériel de remplissage, les colliers de serrage et le carton.
3. Vérifiez la présence de toutes les pièces.
4. En cas de contenu d'emballage incomplet et de dommages apparents, n'utilisez pas l'appareil. Renvoyez-le immédiatement au détaillant.

NOTE :

Le panneau de verre avant est protégé par un film protecteur. Nous vous recommandons de ne pas le retirer tant que l'appareil n'est pas installé.

Contenu de la livraison

- 1 Cheminée électrique avec panneau de verre
- 1 Télécommande

Matériel d'installation :

- 1 Bande de montage
- 1 Support de montage
- 7 Chevilles, d'une longueur de 36 mm
- 7 Vis, de ST4X40mm
- 2 Vis, de ST4X14mm

Liste des différents éléments de commande

Panneau de contrôle sur l'appareil

- 1 Bouton marche/arrêt
- 2 Bouton +
- 3 Bouton -
- 4 Bouton Intensité des flammes
- 5 Bouton l'heure du système
- 6 Bouton Puissance de chauffage
- 7 Bouton d'alimentation **O/I**

Télécommande

- 8 Bouton marche/arrêt
- 9 Bouton +
- 10 Bouton Puissance de chauffage
- 11 Bouton -
- 12 Bouton **DAY**
- 13 Bouton **WEEK/TIME**
- 14 Bouton **SET UP**
- 15 Bouton Puissance de chauffage
- 16 Bouton **HOUR**
- 17 Bouton **MIN**

Écran

- A Jour de la semaine
- B Fenêtre de réception du signal
- C Température en °C
- D Programmation d'allumage (ON)
- E Programmation de mise hors-tension (OFF)
- F Puissance de chauffage de 900 W (★) ou de 1850 W (★★★)
- G Détection de fenêtre ouverte
- H Intensité des flammes
- I Programmation active
- J Veille

Instructions d'assemblage

Cet appareil est prévu pour être fixé au mur de manière permanente. Il doit être installé à **au moins** 30 centimètres du sol.

Veillez vous référer aux illustrations de la page 4.

Ne pas allumer l'appareil tant qu'il n'a pas été correctement installé !

⚠ AVERTISSEMENT :

Vérifiez au préalable que le mur ne contient pas de câbles qui pourraient être endommagés !

⚠ ATTENTION :

- Le mur doit être de type porteur, et résistant à la chaleur.
- Les étapes qui suivent nécessitent des capacités de travail manuel. Si nécessaire, faites-vous aider d'un spécialiste.

i NOTE :

- Le site d'installation doit se trouver proche d'une prise murale, mais cette prise murale ne doit pas se trouver **au-dessus** de l'appareil. Le flux d'air chaud est expulsé par le haut de l'appareil.
- Faites passer le cordon d'alimentation derrière l'appareil.
- Pour garantir d'avoir une vue optimale dans la cheminée, nous recommandons de l'installer à une hauteur de 60 cm (voir Illus. A).
- Utilisez une mèche de 8 pour percer les trous dans le mur.
- Vous aurez également besoin d'un tournevis cruciforme de taille moyenne.

1. Mesurez la hauteur à laquelle vous souhaitez monter l'appareil. Les dimensions recommandées sont indiquées dans l'Illus. B.
2. Utilisez les 5 chevilles et vis pour fixer la bande de montage horizontalement sur le mur.
3. Fixez le support de montage avec les vis filetées sur l'appareil (voir Illus. A).
4. Suspendez l'appareil sur la bande de montage sur le mur.
5. Marquez les positions de deux trous à percer pour le support de montage.
6. Retirez l'appareil du mur de nouveau.
7. Percez les trous pour le support de montage. Insérez les chevilles.
8. Suspendez l'appareil sur la bande de montage sur le mur.
9. Utilisez les 2 vis pour fixer le support de montage sur le mur.

Raccordement électrique

Configuration électrique

L'appareil peut consommer un total de 2000 W. Il est conseillé, pour une telle puissance électrique, d'avoir recours à une canalisation électrique séparée et une protection par fusibles par disjoncteur de 16 A.

⚠ ATTENTION : Surcharge !

- Lorsque vous utilisez des câbles de rallonge, celles-ci doivent avoir une section de câble de 1,5 mm² au minimum.
- N'utilisez pas de prises multiples étant donné que le présent appareil est trop puissant.
- Ne branchez pas d'autres appareils puissants au même circuit électrique.

Branchement

- Vérifiez que la tension de l'appareil corresponde à la tension du secteur. La plaque du nom du produit se trouve sur le bas de l'appareil.
- Branchez la fiche du secteur uniquement dans une prise électrique à contact protégé de installée selon les règles.

Télécommande

Installez la batterie

Lors de la livraison, la télécommande dispose de deux piles bouton au lithium jointes.

- Pour pouvoir utiliser la télécommande, retirez la bande plastique qui dépasse du compartiment de batterie.



Changez la batterie

- Appuyez sur la languette du compartiment de la batterie de la télécommande jusqu'au milieu. Sortez alors le compartiment de la batterie.
- Retirez la batterie usagée.
- Installez une nouvelle pile bouton 3 V de type CR2025 en respectant les pôles.
- Remettez le compartiment de batterie en place dans la télécommande jusqu'à ce que la languette s'enclenche.

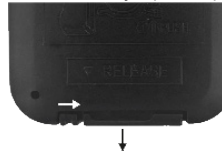

Portée de la télécommande

- La télécommande a une portée d'environ 3 mètres. Si la portée de la télécommande diminue, la batterie doivent être changées.
- Assurez-vous qu'aucun obstacle ne se situe entre la télécommande et le capteur sur l'appareil. Il se trouve dans le coin supérieur droit du panneau avant.

Fonctionnement

⚠ ATTENTION :

Ne pas allumer l'appareil tant qu'il n'a pas été correctement installé !

📌 NOTE :



- Vous pouvez contrôler partiellement l'appareil avec le panneau de contrôle de l'appareil.
- Pour régler la programmation, utilisez la télécommande.
- Chaque opération est confirmée par une tonalité.
- Après allumage de l'appareil, l'écran derrière le panneau de verre avant devient visible. Pour une meilleure ambiance, l'écran s'éteint environ 30 secondes après chaque opération. Appuyez sur n'importe quel bouton pour allumer l'écran de nouveau.

Allumer l'appareil

Faites basculer le bouton d'alimentation sur la position **I**. L'appareil est alors en **Standby**. Le symbole  s'affiche sur l'écran.

Réglages de base de l'appareil

Après allumage de l'appareil au niveau du bouton d'alimentation, il affichera les réglages par défaut :

- Jour de la semaine = **SUN** (Dimanche)
- Affichage de la température de la pièce
- Heure = 
- Intensité des flammes  = haute
- Chauffage = désactivé
- Programmation = désactivé lors de la première utilisation/Activez-le au besoin pour les utilisations suivantes

📌 NOTE :

- Après une coupure de courant, l'appareil revient à ces réglages par défaut.
- Pour des raisons de sécurité, l'appareil s'allume toujours sans commencer le chauffage.

Réglages détaillés de l'appareil

- Démarrer la cheminée électrique

Vous pouvez allumer l'appareil depuis le panneau de contrôle en appuyant brièvement sur le bouton. Les réglages de base de l'appareil s'affichent sur l'écran.

- Régler l'heure du système

Appuyez sur cette touche pour régler l'heure actuelle et le jour de la semaine. Vous pouvez régler les jours de la semaine avec les boutons **+** et **-**. Activez à nouveau la touche pour pouvoir régler les heures. Les minutes peuvent être réglées en actionnant à nouveau la touche.

Les abréviations des jours de la semaine sont :

SUN = dimanche, MON = lundi, TUE = mardi, WED = mercredi, THU = jeudi, FRI = vendredi, SAT = samedi

- Régler le niveau de clarté

Appuyez sur cette touche pour pouvoir régler les différents niveaux de clarté. L'affichage des escaliers **H** à l'écran indique le niveau actuellement réglé.

- Régler les niveaux de chauffage

Appuyez sur cette touche pour régler le niveau de chauffage. Les symboles **F** à l'écran indiquent le niveau de chauffe actuellement réglé.

1 LED = niveau de chauffage 1 (900 W)

2 LED = niveau de chauffage 2 (1850 W)

Aucune LED = l'appareil éteint la fonction de chauffage.

Le ventilateur marche encore pour 10 secondes.

📌 NOTE :

Le chauffage et le ventilateur ne seront pas activés par l'appareil tant que la température de la pièce ne descend pas en-dessous de la température de base pour le chauffage (voir paramètres de base).

Contrôler l'appareil à distance

- Démarrer la cheminée électrique

Vous pouvez allumer l'appareil depuis le panneau de contrôle en appuyant brièvement sur le bouton. Les réglages de base de l'appareil s'affichent sur l'écran.

- Régler le jour

Appuyez sur ce bouton pour commencer le réglage du jour de la semaine. Vous pouvez régler les jours de la semaine avec les boutons **+** et **-**.

- Régler les heures

Après l'actionnement de ce bouton, vous pouvez régler les heures avec **+** et **-**.

- Régler les minutes

Après l'actionnement de ce bouton, vous pouvez régler les minutes avec **+** et **-**.

- Régler la programmation

Appuyez sur ce bouton pour paramétrer la programmation hebdomadaire et suivez les instructions sous «Programmation».

- SET UP

Appuyez sur ce bouton pour basculer entre les heures d'allumage et de mise hors tension. L'écran affiche la sélection avec les symboles **D** et **E**. Voir «Programmation».

- Régler la clarté

Appuyez sur cette touche pour pouvoir régler les différents niveaux de clarté. L'affichage des escaliers **H** à l'écran indique le niveau actuellement réglé.

- Régler les niveaux de chauffage

Appuyez sur cette touche pour régler les 2 niveaux de chauffage.

Appuyer 1x = 900 W, appuyer 2x = 1850 W. Pour régler la température pendant la période de chauffe, appuyez également sur les boutons **+** ou **-**. La plage de température réglable est entre 15 et 30 °C.

NOTE :

Notez que la température de base doit être supérieure à celle de la pièce. Lorsque la température de la pièce descend en-dessous de la température de base, alors le chauffage s'allume automatiquement.

Détection de fenêtre ouverte

Si la température de la pièce chute soudainement et de manière imprévue d'environ 5-8 °C (par ex. une fenêtre a été ouverte), le mode de chauffage se coupe automatiquement et le symbole **G** s'illumine sur l'écran. Vous pouvez reprendre le fonctionnement en allumant l'appareil manuellement.

Programmation

L'appareil, la fonction de chauffage incluse, peut être contrôlée dans le temps avec la fonction de programmation. Avant d'utiliser la programmation, il est nécessaire d'avoir réglé l'heure et le jour de la semaine.

- Chaque jour de la semaine comprend son propre temps d'allumage, l'heure d'arrêt et le réglage de la température.
- Vous pouvez effectuer une programmation pour n'importe quel jour unique de la semaine, ou plusieurs jours à la fois.
- Même si l'appareil est déconnecté de l'alimentation secteur, les paramètres de programmation seront mémorisés.

Afficher les paramètres de programmation

1. Appuyez sur le bouton **WEEK/TIME**.
2. Appuyez sur le bouton **+** ou **-** pour afficher les réglages de programmation pour les jours de la semaine désirés.
3. Appuyez sur le bouton **SET UP** pour basculer entre les boutons pour basculer entre les réglages d'allumage (ON) et de mise hors tension (OFF).
4. Pour supprimer un réglage de programmation, remettez l'heure sur 00:00.

Programmer les programmations

1. Appuyez sur le bouton **WEEK/TIME** pour activer le mode de programmation. Les icônes de programmation et d'allumage (ON) clignotent.
2. Appuyez sur le bouton **SET UP** pour basculer entre les boutons pour basculer entre les heures d'allumage (ON) et de mise hors tension (OFF). L'écran affiche la sélection.

3. Appuyez sur le bouton **DAY** et appuyez sur les boutons **+** ou **-** pour sélectionner le jour de la semaine auquel appliquer la programmation.
4. Après avoir appuyé sur le bouton **HOUR**, vous pouvez régler les heures avec les boutons **+** et **-**.
5. Après avoir appuyé sur le bouton **MIN**, vous pouvez régler les heures avec les boutons **+** et **-**.
6. Les indicateurs s'illuminent en continu pour indiquer que les réglages sont mémorisés. Vous pouvez aussi appuyer sur le bouton **WEEK/TIME**.

Régler la température de base pour le chauffage

NOTE :

Pour des raisons techniques, le jour de la semaine est affiché de nouveau dans cet élément du menu.

1. Appuyez sur le bouton  pour sélectionner l'intensité de chauffage.
L'affichage de la température commence à clignoter. Appuyez sur le bouton **+** ou **-** pour régler la température de base du chauffage.
2. Appuyez sur le bouton **WEEK/TIME** de nouveau pour confirmer la sélection.

Activer ou désactiver la programmation

NOTE IMPORTANTE :

- Les paramètres sont conservés, même après une coupure de courant. Cependant, les réglages de base seront rétablis.
- Pour votre sécurité, le chauffage sera désactivé.

AVERTISSEMENT : Risque d'incendie !

- Avant d'activer la programmation, vérifiez le réglage du jour de la semaine, de l'heure et du programme.
- Réglez toujours l'heure d'allumage de manière à ce que la programmation active l'appareil en présence de personnes.

1. Effectuez la programmation.
2. Sélectionnez l'intensité de chauffage.
3. Pour effacer les paramètres de programmation, vérifiez les heures d'allumage et de mise hors tension de chaque jour de la semaine et remettez toutes les heures sur 00:00.

NOTE :

Lorsque la programmation est activée, le symbole  s'affiche sur l'écran.

Éteindre

- Avez-vous activé la programmation, ou souhaitez-vous seulement mettre l'appareil temporairement en veille ?
- Pour faire cela, appuyez sur le bouton  sur la télécommande ou sur l'appareil.

- Vous souhaitez couper complètement l'appareil de l'alimentation ?
 - Faites basculer le bouton d'alimentation sur la position **O**. Débranchez l'appareil de la prise.

NOTE :

L'appareil ne s'allumera pas après coupure de l'alimentation, même si vous avez créé une programmation. Les réglages de base seront rétablis.

Protection contre la surchauffe

L'appareil est équipé d'une protection contre la surchauffe qui éteint automatiquement l'appareil en cas de surchauffe. Toutes les sections de l'écran clignoteront. Pour votre

sécurité, l'appareil ne s'allumera pas automatiquement de nouveau. Pour pouvoir utiliser à nouveau l'appareil, procédez comme suit :

- Faites basculer le bouton d'alimentation sur la position **O**. Débranchez l'appareil de la prise. Laissez l'appareil refroidir pendant environ 20 minutes avant de l'utiliser à nouveau.
- Vérifiez si la prise d'air ou l'orifice d'aération du radiateur est bloqué. Si besoin est, dégagez l'obstruction.

Si la protection contre la surchauffe éteint l'appareil après un court instant, il y a alors probablement un défaut.

- Éteignez à nouveau le radiateur et débranchez-le.
- Contactez le revendeur ou notre centre de service pour vérifier l'appareil.

Nettoyage

AVERTISSEMENT :

- Avant tout nettoyage, toujours débrancher l'appareil et patienter jusqu'à ce que l'appareil ait refroidi.
- Assurez-vous que l'eau n'entre pas dans les ouvertures de l'appareil pendant le nettoyage. Vous risqueriez de provoquer une électrocution ou un incendie.

ATTENTION :

- Ne pas utiliser de brosse en fil de fer ou autres objets abrasifs.
- Ne pas utiliser de détergents agressifs ou abrasifs.
- Nettoyez la surface de l'appareil avec un chiffon sec et doux.

- La surface de verre peut être essuyée avec un chiffon humide, si nécessaire. Puis, séchez avec un chiffon sec.

Instructions de maintenance

L'appareil est équipé d'un système LED contrôlé électroniquement qui projette l'effet de flamme. Le système **ne peut pas** être réparé par l'utilisateur.

Dépannage

Problème	Raison possible	Solution
L'appareil ne fonctionne pas.	L'appareil n'est pas branché à l'alimentation.	Vérifiez la sortie murale avec un autre appareil. Insérez correctement la fiche dans la prise murale. Vérifiez le fusible.
	L'appareil est défectueux.	Contactez notre service ou un centre d'entretien.
Le chauffage et le ventilateur ne fonctionnent pas.	La température de la pièce est supérieure à la température de base pour le chauffage.	Vérifiez le réglage de la température de base.

Problème	Raison possible	Solution
Le mode de chauffage s'éteint soudainement (sans programmation).	La détection de fenêtre ouverte a coupé le chauffage.	Si nécessaire, fermez la fenêtre et rallumez l'appareil.
	La protection anti surchauffe s'est déclenchée.	1. Éteignez l'appareil à l'aide du bouton d'alimentation. 2. Laissez l'appareil refroidir pendant au moins 20 minutes avant de le rallumer.
L'appareil ne s'active pas à l'heure d'allumage programmée.	L'appareil a été déconnecté de l'alimentation secteur (possiblement à cause d'une coupure de courant). Les réglages de base ont été rétablis.	Vérifiez le réglage du jour de la semaine, de l'heure et du programme.
L'effet de flamme ne fonctionne pas.	Un composant est défectueux.	Contactez notre service ou un centre d'entretien.

Données techniques

Modèle :EK 6024 CB

Alimentation : 220-240 V~, 50 Hz

Consommation : 1750-2000 W

Classe de protection :I

Poids net : env. 13,6 kg

Nous nous réservons le droit d'apporter des modifications techniques ainsi que des modifications de conception dans le cadre du développement continu de nos produits.

Cet appareil a été contrôlé d'après toutes les directives européennes actuelles applicables, comme par exemple concernant la compatibilité électromagnétique et la basse tension. Cet appareil a été fabriqué en respect des réglementations techniques de sécurité les plus récentes.

Élimination

Signification du symbole « Poubelle »



Protégez votre environnement, ne jetez pas vos appareils électriques avec les ordures ménagères.

Utilisez, pour l'élimination de vos appareils électriques, les bornes de collecte prévues à cet effet où vous pouvez vous débarrasser des appareils que vous n'utilisez plus.

Vous contribuez ainsi à éviter les impacts potentiels dans l'environnement et sur la santé de chacun, causés par une mauvaise élimination de ces déchets.

Vous contribuez aussi au recyclage sous toutes ses formes des appareils électriques et électroniques usagés.

Vous trouverez toutes les informations sur les bornes d'élimination des appareils auprès de votre commune ou de l'administration de votre communauté.

Fiche de données techniques du produit

Identifiant(s) du(des) modèle(s) :	EK 6024 CB				
Élément	Symbole	Valeur	Unités	Élément	Unités
Puissance de chauffage				Type d'émission de chaleur de chauffage, pour les chauffages électriques d'appoint seulement	
Puissance de chauffage nominale	P_{nom}	2,0	kW	contrôle de charge de chauffage, avec thermostat intégré	N/A
Puissance de chauffage minimum (indicative)	P_{min}	0,9	kW	contrôle de charge de chauffage manuel et/ou indication de température extérieure	N/A
Puissance de chauffage continue maximum	$P_{max,c}$	2,0	kW	contrôle de charge de température électronique avec indication de température de la pièce et/ou extérieure	N/A
Consommation électrique auxiliaire				chauffage assisté par ventilateur	N/A
À puissance de chauffage nominale (moteur de ventilateur)	$e_{l_{max}}$	1,859	kW	Type d'émission de chaleur/de contrôle de la température de la pièce	
À puissance de chauffage minimum (moteur de ventilateur)	$e_{l_{min}}$	0,928	kW	émission de chaleur à intensité unique et aucun contrôle de la température de la pièce	non
En veille	$e_{l_{SB}}$	0,000	W	deux intensités ou plus contrôlées manuellement, aucun contrôle de la température de la pièce	non
				avec contrôle de la température de la pièce par thermostat mécanique	non
				avec contrôle de la température de la pièce par thermostat électronique	non
				contrôle de la température de la pièce plus programmation jour	non
				contrôle de la température de la pièce plus programmation semaine	oui
				Autres options de contrôle	
				contrôle de la température de la pièce, avec détection de mouvement	non
				contrôle de la température de la pièce, avec détection de fenêtre ouverte	oui
				avec option de contrôle à distance	non
				avec contrôle de démarrage automatique adaptatif	non
				avec durée de fonctionnement contrôlée	non
				avec capteur d'ampoule noire	non
Détails de contact	C. Bomann GmbH, Heinrich-Horten-Str. 17, 47906 Kempen/Germany				

Manual de instrucciones

Le agradecemos la confianza depositada en este producto y esperamos que disfrute de su uso.

Símbolos en este manual de instrucciones

Advertencias importantes para su seguridad están señaladas en especial. Siga estas advertencias incondicionalmente, para evitar accidentes y daños en el aparato:

AVISO:

Advierte ante los peligros para su salud y demuestra posibles riesgos de herida.

ATENCIÓN:

Indica los posibles riesgos para el aparato u otros objetos.

NOTA:

Pone en relieve consejos e informaciones para usted.

Índice

Indicación de los elementos de manejo	3
Montaje.....	4
Notas generales	36
Indicaciones especiales de seguridad para este aparato	37
Manipulación de las pilas	39
Desembalaje del aparato.....	39
Contenido en la entrega.....	39
Indicación de los elementos de manejo	39
Panel de control del aparato	39
Mando a distancia	39
Display	40
Instrucciones de montaje	40
Conexión eléctrica.....	40
Requisitos de potencia.....	40
Conexión	40
Mando a distancia.....	40
Introducir/Cambiar la batería	40
Alcance del mando a distancia	41
Utilización	41
Encendido del aparato	41
Configuración básica del aparato	41
Regulación del aparato	41
Uso del mando a distancia.....	41
Detección de ventana abierta	42
El temporizador.....	42
Visualización de las configuraciones del temporizador.....	42
Programación del temporizador	42
Activar y desactivar el temporizador.....	42

Apagado.....	43
Protección contra el sobrecalentamiento.....	43
Limpieza.....	43
Instrucciones de mantenimiento	43
Resolución de problemas.....	44
Datos técnicos	44
Eliminación	44
Significado del símbolo "Cubo de basura"	44
Ficha del producto.....	45

Notas generales

Antes de la puesta en servicio de este aparato lea detenidamente el manual de instrucciones y guarde éste bien incluido la garantía, el recibo de pago y si es posible también el cartón de embalaje con el embalaje interior. En caso de dejar el aparato a terceros, también entregue el manual de instrucciones.

- Solamente utilice el aparato para el uso privado y para el fin previsto. Este aparato no está destinado para el uso profesional.
- No lo utilice al aire libre. No lo exponga al calor, a la entrada directa de rayos de sol, a la humedad (en ningún caso sumerja el aparato en agua) y a los cantos agudos. No utilice el aparato con las manos húmedas. En caso de que el aparato esté húmedo o mojado retire de momento la clavija de la caja de enchufe.
- Desconecte el aparato y siempre retire la clavija de la caja de enchufe (por favor tire de la clavija y no del cable), cuando no quiera utilizar el aparato, montar piezas o en caso de limpieza o defectos.
- **No** utilice el aparato sin vigilancia. En caso de salir de la habitación, desconecte siempre el aparato. Retire la clavija de la caja de enchufe.
- El aparato y el cable de alimentación de red se deben controlar regularmente para garantizar que no estén dañados.
- Solamente utilice accesorios originales.
- Para la seguridad de sus niños no deje material de embalaje (Bolsas de plástico, cartón, poliestireno etc.) a su alcance.

AVISO:

No deje jugar a los niños con la lámina.
¡Existe peligro de asfixia!

Indicaciones especiales de seguridad para este aparato

En el producto encontrará el siguiente símbolo con carácter de aviso:



AVISO:

Para evitar el sobrecalentamiento del aparato calefactor, no lo cubra.



AVISO:

¡Peligro de descarga eléctrica!

No instale este aparato de calefacción cerca de una bañera, ducha o piscina.

Peligro de explosión

El interior de este aparato contiene componentes incandescentes. ¡No utilice el aparato cerca de líquidos o gases inflamables o explosivos!

Peligro de quemaduras

- Algunas partes del producto se pueden poner muy calientes y causar quemaduras. Evite el contacto con la piel.
- Deberá tener especial cuidado cuando haya niños y personas vulnerables presentes.
- ¡El aire que sale por la parte superior del aparato alcanza temperaturas de más de 100 °C! No permita que los niños jueguen solos cerca del aparato.



ATENCIÓN:

Distancia de seguridad

- El aparato de calefacción no debe instalarse directamente debajo de un enchufe de pared.

ATENCIÓN:

- Mantenga una distancia de seguridad de un metro con cualquier objeto fácilmente inflamable, como por ejemplo muebles, cortinas, etc.
- Monte el aparato de manera que el aire pueda entrar y salir libremente.

Uso

Este es un aparato de calefacción auxiliar. No lo deje desatendido durante mucho tiempo. No lo deje encendido cuando salga de casa.

Peligro de sobrecalentamiento

No caliente ninguna habitación con un volumen inferior a 4 m³.

- Asegúrese de que el cable de alimentación no se apoya ni pasa sobre el aparato.
- No introduzca ningún objeto en el aparato.
- Pueden utilizar este aparato niños mayores de 8 años y personas con minusvalías físicas, sensoriales o mentales, o sin experiencia ni conocimientos, siempre que se les someta a supervisión o se les instruya respecto a su uso de forma segura y de manera que entiendan los peligros existentes.
- Los niños no deben jugar con el aparato.
- La limpieza y el mantenimiento no deben realizarlo niños sin supervisión.
- Los niños menores de 3 años debe mantenerse alejados del aparato, a menos que estén vigilados en todo momento.
- Los niños de 3 a 8 años solo podrán encender y apagar el aparato cuando estén vigilados o hayan sido instruidos en el uso seguro del aparato y comprendan los riesgos que implica, siempre y cuando el aparato esté colocado e instalado en su posición normal de uso.

- Los niños de 3 a 8 años no pueden enchufar el aparato, configurarlo, ni limpiar el aparato y no pueden realizar las tareas de mantenimiento del usuario.
- No repare usted mismo el aparato. Póngase en contacto con un técnico autorizado. Si el cable de alimentación está dañado, corresponde al fabricante, a su representante o persona de cualificación similar su reemplazo para evitar peligros.

Manipulación de las pilas



¡Introdúzcalas correctamente!



¡No las cargue!



¡No las desmonte!



¡Riesgo de explosión! No exponga las baterías a calor intenso, como la luz solar, fuego o similares.



¡No las cortocircuite!



Las pilas **no** se pueden desechar como basura doméstica. Devuelva las pilas usadas a los puntos de recogida designados o al proveedor.

⚠ ATENCIÓN:

- No mezcle las pilas de diferentes tipos ni las pilas nuevas con viejas.
- Cuando no utilice el mando a distancia durante un periodo largo de tiempo, retire las pilas para evitar la "fuga" del ácido.

Desembalaje del aparato

1. Retire el embalaje del aparato.
2. Retire todo el material de embalaje tal como películas de plástico, material de relleno, abrazaderas de cables y embalaje de cartón.
3. Compruebe el contenido para ver si faltan piezas.
4. En el caso de que el contenido del paquete esté incompleto o si se aprecian daños, no ponga el aparato en funcionamiento. Devuélvalo inmediatamente al comerciante.

📌 NOTA:

La pantalla de cristal está protegida por una lámina. Le recomendamos que no quite esta lámina hasta que haya instalado el aparato.

Contenido en la entrega

- 1 chimenea eléctrica con pantalla de cristal
- 1 mando a distancia

Material de instalación:

- 1 regleta de montaje
- 1 soporte de montaje
- 7 anclajes, 36 mm de largo
- 7 tornillos, ST4X40mm
- 2 tornillos de rosca, ST4X14mm

Indicación de los elementos de manejo

Panel de control del aparato

- 1 Botón de encendido/apagado
- 2 Botón +
- 3 Botón -
- 4 Botón intensidad de las llamas
- 5 Botón tiempo del sistema
- 6 Botón poder calorífico
- 7 Interruptor de encendido **O/I**

Mando a distancia

- 8 Botón de encendido/apagado
- 9 Botón +
- 10 Botón poder calorífico
- 11 Botón -
- 12 Botón **DAY**
- 13 Botón **WEEK/TIME**
- 14 Botón **SET UP**
- 15 Botón intensidad de las llamas
- 16 Botón **HOURL**
- 17 Botón **MIN**

Display

- A Día de la semana
- B Ventana de recepción de señal
- C Indicador de temperatura en °C
- D Hora de inicio del temporizador (ON)
- E Tiempo de apagado del temporizador (OFF)
- F Poder calorífico de 900 W (☀) o 1850 W (☀☀)
- G Detección de ventana abierta
- H Intensity of the flames (🔥🔥🔥)
- I Temporizador activo (🕒)
- J En espera (🔌)

Instrucciones de montaje

Este aparato está diseñado para fijarlo a una pared de forma permanente. Debería colocarse **como mínimo** a 30 cm por encima del suelo.

Consulte las imágenes de la página 4.

¡No encienda el aparato hasta que no se haya instalado correctamente!

⚠ AVISO:

¡Antes de comenzar la instalación, cerciórese de que no haya ningún cable en la pared para evitar dañarlos!

⚠ ATENCIÓN:

- La pared debe ser un muro de carga y resistir el calor.
- Las tareas posteriores requieren habilidades manuales. Si es necesario, pida ayuda a un especialista.

📌 NOTA:

- Debe haber una toma de corriente cerca, pero **no encima** del aparato. El ventilador expulsa el aire caliente por la parte superior del aparato.
 - Pase el cable de alimentación justo por detrás del aparato.
 - Para tener una visión óptima de la chimenea, le recomendamos que la instale a una altura de 60 cm (ver Fig. A).
 - Use una broca de 8 mm para hacer los agujeros en la pared.
 - Necesitará también un destornillador de estrella de tamaño mediano.
1. Mida la altura a la que desea montar el aparato. Puede consultar las dimensiones recomendadas en la Fig. B.
 2. Use 5 tornillos y clavijas para unir la regleta de montaje horizontalmente a la pared.
 3. Fije el soporte de montaje al aparato con los tornillos de rosca (ver Fig. A).
 4. Cuelgue el aparato en la regleta de montaje en la pared.
 5. Marque la posición de los dos agujeros para el soporte de montaje.
 6. Retire el aparato de la pared una vez más.
 7. Perfore los dos orificios para el soporte de montaje. Inserte las clavijas.
 8. Cuelgue el aparato en la regleta de montaje en la pared.

9. Use dos tornillos para unir el soporte de montaje a la pared.

Conexión eléctrica

Requisitos de potencia

El aparato puede consumir un total de 2000 W. Con este consumo nominal es recomendable utilizar un cable de alimentación separado con una protección por medio de un conmutador 16 A.

⚠ ATENCIÓN: ¡Sobrecarga!

- Si utiliza cables alargadores, deberían tener un diámetro de al menos 1,5 mm².
- No utilice enchufes múltiples, como este equipo es demasiado potente.
- No conecte ningún otro aparato potente al mismo circuito eléctrico.

Conexión

- Asegúrese que la tensión del aparato coincida con la tensión de red. La placa de características se encuentra en la parte inferior del aparato.
- Sólo conecte el enchufe con un receptáculo aislado de tierra de debidamente instalado.

Mando a distancia

Introducir la batería

El mando a distancia incluye una batería de litio de botón.

- Para usar el mando a distancia, saque la tira de plástico que sobresale del compartimiento de batería.



Cambiar la batería

- Presione la pestaña en el compartimiento de batería del mando a distancia hacia el centro. Saque a continuación el compartimiento de batería.
- Retire la batería usada.
- Introduzca una nueva batería de botón CR2025 3V, teniendo en cuenta la polaridad correcta.
- Vuelva a poner el compartimiento de batería en el mando a distancia hasta que la pestaña encaje en posición.

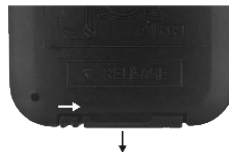

Alcance del mando a distancia

- El mando a distancia tiene un alcance de 3 metros. Si disminuye el alcance, debería cambiar la batería.
- Compruebe si hay obstáculos entre el mando a distancia y el sensor del aparato que está situado en el parte superior derecha de la pantalla de cristal.

Utilización

ATENCIÓN:

¡No encienda el aparato hasta que no se haya instalado correctamente!

NOTA:

- La puesta en marcha se puede hacer, en parte, en el panel de control del aparato.
- Utilice el mando a distancia para programar el temporizador.
- Cada vez que realice un cambio sonará un pitido.
- Una vez que encienda el aparato, la pantalla que hay detrás del cristal se hace visible. Para crear un ambiente más agradable, la pantalla se apagará después de unos 30 segundos de inactividad. Pulse cualquier botón para volver a activar la pantalla

Encendido del aparato

Ponga el interruptor de encendido en posición I. El aparato está en **Standby** (en espera). El símbolo  se ilumina en la pantalla.

Configuración básica del aparato

Cuando encienda el aparato con el interruptor de encendido, tendrá la siguiente configuración básica:

- Día de la semana = **SUN** (domingo)
- Visualización de la temperatura interior actual
- Tiempo = 00:00
- Intensidad de las llamas  = alta
- Calefacción = apagada
- Temporizador = apagado en el primer funcionamiento / compruebe la activación en usos posteriores

NOTA:

- En el caso de sufrir una avería eléctrica, el aparato se reinicia con esta configuración básica.
- Por razones de seguridad, el aparato siempre arrancará sin calefacción.

Regulación del aparato



- Encender el fuego eléctrico integrado

Puede encender el aparato en el panel de control pulsando brevemente el botón. La configuración básica del aparato se hará visible en la pantalla.



- Ajuste de tiempo del sistema

Pulse este botón para establecer la hora y día de la semana actuales. Use los botones **+** y **-** para establecer los días de la semana. Pulse de nuevo el botón para establecer las horas. Los minutos se pueden establecer pulsando el botón de nuevo.

Las abreviaturas de los días de la semana tienen el siguiente significado:

SUN = domingo, MON = lunes, TUE = martes, WED = miércoles, THU = jueves, FRI = viernes, SAT = sábado



- Establecer los niveles de brillo

Pulse este botón para establecer diversos niveles de brillo. La indicación de escalera **H** en la pantalla muestra el paso establecido actualmente.



- Establecer los niveles de calentamiento

Pulse este botón para establecer los niveles de calentamiento. Los símbolos **F** en la pantalla muestran el nivel de calentamiento establecido actualmente.

1 LED = nivel de calentamiento 1 (900 W)

2 LED = nivel de calentamiento 2 (1850 W)

Ningún LED = Función de calentamiento del aparato apagada. El ventilador seguirá funcionando durante 10 segundos.



NOTA:

Ni el calefactor ni el ventilador del aparato se pondrán en marcha hasta que la temperatura interior sea inferior a la temperatura base del calefactor (consulte la configuración básica).

Uso del mando a distancia



- Encender el fuego eléctrico integrado

Pulse el botón en el mando a distancia para encender el aparato. La configuración básica del aparato se hará visible en la pantalla.



- Establecer el día

Pulse el botón para iniciar la configuración del día de la semana. Use los botones **+** y **-** para establecer los días de la semana.



- Establecer horas

Tras pulsar este botón puede establecer las horas con **+** y **-**.



- Establecer minutos

Tras pulsar este botón puede establecer los minutos con **+** y **-**.



- Configuración del temporizador

Pulse este botón para acceder al modo de configuración del temporizador semanal y siga las descripciones en "El temporizador".



- SET UP

Pulse este botón para cambiar entre las horas de encendido y apagado. La pantalla muestra la selección con los símbolos **D** y **E**. Ver "El temporizador".



- Establecer los niveles de brillo

Pulse este botón para establecer diversos niveles de brillo. La indicación de escalera **H** en la pantalla muestra el paso establecido actualmente.



- Establecer los niveles de calentamiento

Pulse este botón para establecer los 2 niveles de calentamiento.

Pulsar una vez = 900 W, pulsar dos veces = 1850 W.

Para establecer la temperatura durante el calentamiento, pulse los botones **+** o **-**. Rangos de temperatura posibles: entre 15 °C y 30 °C.

i NOTA:

Tenga en cuenta que la temperatura base debe ser mayor que la temperatura interior actual. Si la temperatura interior cae por debajo de la temperatura base establecida, la calefacción se encenderá automáticamente.

Detección de ventana abierta

Si la temperatura de la sala cae súbitamente y de forma abrupta en aproximadamente 5 - 8 °C (p.ej., se ha abierto la ventana), el modo calentamiento se apaga automáticamente y el símbolo **G** se enciende en la pantalla. Continúe con el uso volviendo a encender manualmente el dispositivo.

El temporizador

El aparato, incluida la calefacción, se puede controlar con el temporizador. Para que el temporizador funcione correctamente es imprescindible que previamente se hayan ajustado la hora y el día actuales.

- Cada día de la semana incluye su propio tiempo de encendido, tiempo de apagado y ajuste de temperatura.
- Se puede programar la configuración para un día en concreto o para varios días.
- Incluso aunque el aparato esté desconectado de la red eléctrica, se conservarán las configuraciones del temporizador.

Visualización de las configuraciones del temporizador

1. Pulse el botón **WEEK/TIME**.

2. Use el botón **+** o **-** para mostrar la configuración del temporizador para los días correspondientes de la semana.
3. Use el botón **SET UP** para cambiar entre la configuración de las horas de encendido (ON) y apagado (OFF).
4. Para borrar una configuración de temporizador, vuelva a poner la hora en 00:00.

Programación del temporizador

1. Pulse el botón **WEEK/TIME** para acceder al modo temporizador. Los iconos de temporizador y hora de inicio (ON) parpadean.
2. Use el botón **SET UP** para elegir entre las horas de encendido (ON) y apagado (OFF). La pantalla muestra la selección.
3. Pulse el botón **DAY** y use el botón **+** o **-** para seleccionar el día de la semana en el que vaya a programar el temporizador.
4. Tras pulsar el botón **HOURL**, puede establecer las horas con **+** y **-**.
5. Tras pulsar el botón **MIN**, puede establecer los minutos con **+** y **-**.
6. En cuanto los indicadores en pantalla se enciendan fijos, la configuración se habrá aceptado; alternatively, pulse el botón **WEEK/TIME** previamente.

Ajuste de la temperatura base para la calefacción

i NOTA:

Por razones técnicas, el día de la semana actual se muestra de nuevo en este elemento del menú.

1. Pulse el botón  para seleccionar el nivel de calentamiento.
2. La indicación de la temperatura comenzará a parpadear. Use los botones **+** o **-** para ajustar la temperatura base para la calefacción.
3. Pulse el botón **WEEK/TIME** para confirmar la elección.

Activar y desactivar el temporizador

i NOTA IMPORTANTE:

- En el caso de sufrir una avería eléctrica, se conservarán todos los ajustes del temporizador. Sin embargo, el aparato se reiniciará con la configuración básica.
- Por razones de seguridad, la calefacción se desconectará.

⚠ AVISO: ¡Riesgo de fuego!

- Antes de encender el temporizador, compruebe los ajustes actuales del día de la semana, la hora y el temporizador.
- Configure siempre la hora de inicio de forma que el aparato esté bajo supervisión mientras esté funcionando.

1. Programe el temporizador.
2. Seleccione el nivel de calentamiento deseado.

3. Para borrar la configuración del temporizador, compruebe las horas de encendido y apagado para cada día de la semana y restablezca todas las horas a 00:00.

i NOTA:

Si el temporizador está activado, el símbolo  aparecerá en la pantalla.

Apagado

- ¿Ha activado el temporizador o solo desea cambiar temporalmente el aparato al modo de espera?
 - Para hacerlo, use el botón  en el mando a distancia o el aparato.
- ¿Desea desenchufar el aparato de la red eléctrica?
 - Ponga el interruptor de encendido en posición **O**. Desconecte el suministro de alimentación del enchufe.

i NOTA:

El aparato no se encenderá una vez que lo desenchufe de la red eléctrica, incluso aunque haya activado el temporizador. El aparato se reiniciará con la configuración básica.

Protección contra el sobrecalentamiento

El aparato está equipado con una protección contra el sobrecalentamiento, que lo apagará automáticamente en caso de producirse este efecto. Todas las secciones de la pantalla comienzan a parpadear. Por razones de seguridad, el aparato no se encenderá solo de nuevo.

Para volver a usar el dispositivo, proceda del modo siguiente:

- Ponga el interruptor de encendido en posición **O**. Desconecte el suministro de alimentación del enchufe. Deje que el aparato se enfríe durante aproximadamente 20 minutos antes de utilizarlo de nuevo.
- Compruebe si la entrada de aire o los canales de ventilación están bloqueados. Si es necesario, elimine los bloqueos.

Si la protección contra sobrecalentamiento apaga el aparato tras un breve periodo, es posible que exista una avería.

- Apague el aparato de nuevo y desenchufar de la toma de corriente.
- Pida a nuestro servicio o a un distribuidor que compruebe el aparato.

Limpieza



AVISO:

- Antes de cada limpieza retire siempre la clavija de red de la caja de enchufe y espere hasta que se haya enfriado el aparato.
- Asegúrese de que no entra agua por las aberturas de la unidad durante la limpieza. Podría causar un electrochoque o un incendio.



ATENCIÓN:

- No utilice un cepillo de alambre u objetos abrasivos.
- No utilice detergentes agresivos o abrasivos.
- Limpie la superficie del aparato con un paño suave y seco.
- Si es necesario, puede limpiar la pantalla de cristal con agua. Séquela con una gamuza suave.

Instrucciones de mantenimiento

El aparato está equipado con un sistema LED controlado de manera electrónica que proyecta el efecto de la llama. Este sistema **no** debe repararlo el usuario.

Resolución de problemas

Problema	Posible causa	Solución
El aparato no funciona.	El aparato no está conectado al suministro eléctrico.	Compruebe la toma eléctrica con otro aparato. Inserte el enchufe correctamente en la toma de pared. Compruebe el fusible.
	El aparato está defectuoso.	Póngase en contacto con nuestro centro de reparación o servicio.
El calefactor y el ventilador no funcionan.	La temperatura interior es más alta que la temperatura base para la calefacción.	Compruebe la configuración de la temperatura base.
El modo de calentamiento se apaga de forma abrupta (sin función de temporizador).	La detección de ventana abierta ha interrumpido el funcionamiento de calentamiento.	Si es necesario, cierre la ventana y vuelva a encender el dispositivo.
	Se ha activado la protección contra sobrecalentamiento.	1. Apague el aparato con el interruptor de encendido. 2. Para evitar el sobrecalentamiento, espere al menos 20 minutos antes de encender de nuevo la unidad.
El aparato no se enciende a la hora de inicio programada.	El aparato se ha desconectado de la toma de corriente (posiblemente debido a una avería eléctrica). El aparato se ha reiniciado con la configuración básica.	Compruebe los ajustes actuales del día de la semana, la hora y el temporizador.
El efecto de llamas no funciona.	Un componente es defectuoso.	Póngase en contacto con nuestro centro de reparación o servicio.

Datos técnicos

Modelo:EK 6024 CB
 Suministro de tensión: 220 - 240 V~, 50 Hz
 Consumo de energía: 1750-2000 W
 Clase de protección: I
 Peso neto: aprox. 13,6 kg

El derecho de realizar modificaciones técnicas y de diseño en el curso del desarrollo continuo del producto esta reservado.

Este aparato se ha examinado según las normativas actuales y vigentes de la Comunidad Europea, como p. ej. compatibilidad electromagnética y directiva de baja tensión y se ha construido según las más nuevas especificaciones en razón de la seguridad.

Eliminación

Significado del símbolo "Cubo de basura"



Proteja nuestro medio ambiente, aparatos eléctricos no forman parte de la basura doméstica.

Haga uso de los centros de recogida previstos para la eliminación de aparatos eléctricos y entregue allí sus aparatos eléctricos que no vaya a utilizar más.

Ayudará en evitar las potenciales consecuencias, a causa de una errónea eliminación de desechos, para el medio ambiente y la salud humana.

Con ello, contribuirá a la recuperación, al reciclado y a otras formas de reutilización de los aparatos viejos eléctricos y electrónicos.

La información cómo se debe eliminar los aparatos, se obtiene en su ayuntamiento o su administración municipal.

Ficha del producto

Identificador(es) del modelo	EK 6024 CB					
Partida	Símbolo	Valor	Unidad		Partida	Unidad
Potencia calorífica					Tipo de regulación del aporte térmico, solo con dispositivos de acumulación de calor eléctricos para abastecimiento local	
Potencia calorífica nominal	P_{nom}	2,0	kW		control manual de la carga de calor con termostato integrado	N/A.
Potencia calorífica mínima (indicativa)	P_{min}	0,9	kW		control manual de la carga de calor con respuesta a la temperatura interior o exterior	N/A.
Potencia calorífica continua máxima	$P_{max,c}$	2,0	kW		control electrónico de la carga de calor con respuesta a la temperatura interior o exterior	N/A.
Consumo auxiliar de electricidad					potencia calorífica asistida por ventilador	N/A.
A potencia calorífica nominal (motor del ventilador)	e_{lmax}	1,859	kW		Tipo de potencia calorífica/control de temperatura interior	
A potencia calorífica mínima (motor del ventilador)	e_{lmin}	0,928	kW		potencia calorífica de un solo nivel, sin control de temperatura interior	no
En modo de espera	e_{lSB}	0,000	W		dos o más niveles manuales, sin control de temperatura interior	no
					con control de temperatura interior mediante termostato mecánico	no
					con control electrónico de temperatura interior	no
					con control electrónico de temperatura interior y temporizador diario	no
					con control electrónico de temperatura interior y temporizador semanal	si
					Otras opciones de control	
					control de temperatura interior con detección de presencia	no
					control de temperatura interior con detección de ventanas abiertas	si
					con opción de mando a distancia	no
					con control de puesta en marcha adaptable	no
					con limitación de tiempo de funcionamiento	no
					con sensor de lámpara negra	no
Información de contacto	C. Bomann GmbH, Heinrich-Horten-Str. 17, 47906 Kempen / Germany					

Instrukcja obsługi

Dziękujemy za wybór naszego produktu. Mamy nadzieję, że korzystanie z urządzenia sprawi Państwu radość.

Symbole użyte w tej instrukcji obsługi

Ważne informacje dotyczące bezpieczeństwa użytkownika są specjalnie wyróżnione. Koniecznie stosuj się do tych wskazówek, aby uniknąć wypadków i uszkodzenia urządzenia:

OSTRZEŻENIE:

Ostrzega przed zagrożeniami dla zdrowia i wskazuje na potencjalne ryzyka obrażeń.

UWAGA:

Wskazuje na potencjalne zagrożenia dla urządzenia lub innych przedmiotów.

WSKAZÓWKA:

Wyróżnia porady i informacje ważne dla użytkownika.

Spis treści

Przegląd elementów obsługi	3
Montaż	4
Ogólne uwagi	46
Specjalne wskazówki bezpieczeństwa dla urządzenia	47
Obchodzenie się z bateriami	49
Rozpakowanie urządzenia	49
Zakres dostawy	49
Przegląd elementów obsługi	49
Panel kontrolny urządzenia	49
Pilot	49
Wyświetlacz	50
Instrukcja montażu	50
Połączenie elektryczne	50
Wymagania dotyczące zasilania	50
Podłączenie	50
Pilot	50
Założenie/Wymiana baterii	50
Zasięg pilota	50
Obsługa	51
Wyłączenie urządzenia	51
Podstawowe ustawienia urządzenia	51
Obsługa urządzenia z bliska	51
Obsługa urządzenia na odległość	51
Funkcja wykrywania otwarcia okna	52
Programator czasowy	52
Wyświetl ustawienia programatora	52
Ustawianie programatora	52
Włączanie / wyłączanie programatora czasowego	52

Wyłączanie	53
Ochrona przed przegrzaniem	53
Czyszczenie	53
Instrukcje dotyczące konserwacji	53
Usterki i sposoby ich usuwania	54
Dane techniczne	54
Warunki gwarancji	54
Usuwanie	55
Znaczenie symbolu „Pojemnik na śmieci”	55
Karta produktu	56

Ogólne uwagi

Przed uruchomieniem urządzenia proszę bardzo dokładnie przeczytać instrukcję obsługi. Proszę zachować ją wraz z kartą gwarancyjną, paragonem i w miarę możliwości również kartonem z opakowaniem wewnętrznym. Przekazując urządzenie innej osobie, oddaj jej także instrukcję obsługi.

- Proszę wykorzystywać urządzenie jedynie dla prywatnego celu, jaki został przewidziany dla urządzenia. Urządzenie to nie zostało przewidziane do użytku w ramach działalności gospodarczej.
- Proszę nie korzystać z urządzenia na zewnątrz. Proszę trzymać urządzenie z daleka od ciepła, bezpośredniego promieniowania słonecznego, wilgoci (w żadnym wypadku nie zanurzać w substancjach płynnych) oraz ostrych krawędzi. Proszę nie obsługiwać urządzenia wilgotnymi dłońmi. Jeżeli urządzenie jest wilgotne lub mokre, proszę natychmiast wyciągnąć wtyczkę.
- Jeżeli nie korzystacie Państwo z urządzenia, jeżeli chcecie Państwo zamontować jakieś akcesoria, w celu wyczyszczenia lub w przypadku jakichkolwiek zakłóceń, proszę zawsze wyłączyć urządzenie i wyjąć wtyczkę z gniazdka (należy ciągnąć za wtyczkę, nie za przewód).
- Pracującego urządzenia **nie** należy pozostawiać bez nadzoru. Przed opuszczeniem pomieszczenia urządzenie należy zawsze wyłączać i wyciągać wtyczkę sieciową z gniazda.
- Należy regularnie sprawdzać, czy urządzenie i kabel sieciowy nie są uszkodzone. W razie uszkodzenia należy przestać korzystać z urządzenia.
- Proszę stosować tylko oryginalne akcesoria.
- Dla bezpieczeństwa dzieci proszę nie zostawiać swobodnie dostępnych części opakowania (torby plastikowe, kartony, styropian itp.).

OSTRZEŻENIE:

Nie pozwalaj dzieciom bawić się folią.
Niebezpieczeństwo uduszenia!

Specjalne wskazówki bezpieczeństwa dla urządzenia

Na produkcie znajdują się poniższe symbol ostrzegawcze:



OSTRZEŻENIE:

Aby zapobiec przegrzaniu grzejnika, nie należy go niczym zakrywać.



OSTRZEŻENIE:

Ryzyko porażenia prądem!

Nie instaluj tego urządzenia grzewczego w pobliżu wanny, pryszniczicy lub basenu.

Ryzyko wybuchu

Wewnątrz urządzenia znajdują się rozżarzone elementy. Z urządzenia nie należy korzystać w pobliżu łatwopalnych lub wybuchowych płynów albo gazów!

Ryzyko oparzeń

- Niektóre elementy produktu mogą bardzo się nagrzać i powodują powstanie oparzeń. Nie dopuszczać do kontaktu ze skórą.
- Należy zachować szczególną ostrożność w obecności dzieci i osób chorych.
- Powietrze ulatniające się z górnej części urządzenia osiąga temperaturę ponad 100 °C! Nie należy pozwalać dzieciom na zabawę w pobliżu urządzenia, gdy nikt nie sprawuje nad nimi nadzoru.



UWAGA:

Bezpieczna odległość

- Urządzenia grzewczego nie wolno instalować bezpośrednio pod gniazdkiem ściennym.
- Należy zachować bezpieczną odległość wynoszącą 1 m od łatwopalnych przedmiotów, takich jak meble, zasłony itp.

UWAGA:

- Zamontuj urządzenie w taki sposób, aby powietrze mogło swobodnie przepływać.

Użycie

Niniejszy produkt jest dodatkowym urządzeniem grzejnym. Włączonego urządzenia nie należy zostawiać bez nadzoru na kilka godzin. Gdy urządzenie jest włączone, nie należy wychodzić z domu.

Ryzyko przegrzania

Nie należy ogrzewać pomieszczeń o objętości mniejszej niż 4 m³.

- Należy upewnić się, że kabel zasilający nie leży na urządzeniu.
- Do urządzenia nie należy wkładać żadnych przedmiotów.
- Urządzenie to może być używane przez dzieci w wieku lat 8 lub starsze, osoby z obniżoną sprawnością fizyczną, zmysłową lub umysłową, osoby z brakiem doświadczenia i wiedzy, jeśli są one nadzorowane lub gdy je poinstruowano jak korzystać z tego urządzenia w bezpieczny sposób, i gdy zdają sobie sprawę z istniejących niebezpieczeństw.
- Dzieci nie powinny bawić się tym urządzeniem.
- Czyszczenie i konserwacja nie powinny być wykonywane przez dzieci bez nadzoru.
- Dzieci poniżej 3 lat należy trzymać z dala od urządzenia, chyba że znajdują się pod opieką przez cały czas.
- Dzieci między 3 a 8 rokiem życia mogą jedynie włączać i wyłączać urządzenie, tylko, gdy znajdują się pod opieką lub zostały poinstruowane pod kątem bezpiecznego użytkowania urządzenia i jeśli rozumieją ryzyko, jakie niesie, pod warunkiem, że urządzenie ustawiono i zainstalowano w normalnej pozycji użytkowania.

- Dzieci w wieku od 3 lat i poniżej 8 lat nie mogą wkładać wtyczki do gniazdka, nie mogą regulować urządzenia, nie mogą czyścić urządzenia i/lub nie mogą wykonywać czynności konserwacyjnych.
- Nie naprawiać urządzenia samodzielnie. Skontaktować się z pracownikiem autoryzowanego serwisu. Jeśli przewód zasilania jest uszkodzony, należy go wymienić u producenta, przedstawiciela serwisu lub podobnie wykwalifikowanej osoby, aby uniknąć zagrożenia.

Obchodzenie się z bateriami



Włóż poprawnie!



Nie doładowuj!



Nie demontuj!



Zagrożenie wybuchem! Nie wystawiaj baterii na działanie intensywnego ciepła, jak bezpośrednie światło słoneczne, ogień czy podobne.



Nie zwierać!



Baterie **nie** mogą być wyrzucane wraz z odpadkami komunalnymi. Zwróć baterie do wyznaczonego punktu skupu lub sprzedawcy.

⚠ UWAGA:

- Nie mieszać baterii różnego rodzaju ani nowych baterii ze starymi.
- Kiedy przez dłuższy okres czasu nie korzystamy z pilota, wyjąć baterie, aby zapobiegać „wyciekowi” kwasu z baterii.

Rozpakowanie urządzenia

1. Wymij urządzenie z opakowania.
2. Usuń wszystkie materiały opakowaniowe takie, jak folie z tworzyw sztucznych, materiał wypełniający, opaski zaciskowe i opakowania kartonowe.
3. Sprawdź zawartość pod kątem brakujących części.

4. W razie, gdy zawartość opakowania jest niepełna lub jest zauważalnie uszkodzona nie wolno korzystać z urządzenia. Należy zwrócić je bezzwłocznie do sprzedawcy.

📌 WSKAZÓWKA:

Szklany front jest chroniony folią. Zalecamy, aby nie usuwać folii przed zainstalowaniem urządzenia.

Zakres dostawy

- 1 elektryczny kominek ze szklanym frontem
- 1 pilot

Materiały instalacyjne:

- 1 listwa montażowa
- 1 wspornik montażowy
- 7 kołków rozporowych, długość 36 mm
- 7 wkrętów, ST4X40 mm
- 2 śruby gwintowane, ST4X14 mm

Przeгляд elementów obsługi

Panel kontrolny urządzenia

- 1 Przycisk (włącz/wyłącz)
- 2 Przycisk **+**
- 3 Przycisk **—**
- 4 Przycisk intensywność płomieni
- 5 Przycisk czas systemowy
- 6 Przycisk moc grzewcza
- 7 Przelącznik zasilania **O/I**

Pilot

- 8 Przycisk (włącz/wyłącz)
- 9 Przycisk **+**
- 10 Przycisk moc grzewcza
- 11 Przycisk **—**
- 12 Przycisk **DAY**
- 13 Przycisk **WEEK/TIME**
- 14 Przycisk **SET UP**

- 15 Przycisk intensywność płomieni (⊕)
- 16 Przycisk **HOURL**
- 17 Przycisk **MIN**

Wyświetlacz

- A Dzień tygodnia
- B Okienko odbioru sygnału
- C Temperatura w °C
- D Czas włączenia programatora czasowego (ON)
- E Czas wyłączenia programatora czasowego (OFF)
- F Moc grzewcza 900 W (☀) lub 1850 W (☀☀)
- G Funkcja wykrywania otwarcia okna
- H Intensywność płomieni (●■■■)
- I Programator czasowy aktywny (⊕)
- J Tryb gotowości (⊕)

Instrukcja montażu

Urządzenie jest przeznaczone do stałego mocowania do ściany. Zalecamy je umieścić na wysokości **co najmniej 30 cm** ponad podłogą.

Patrz: rysunki na stronie 4.

Nie włączaj urządzenia, dopóki nie zostanie prawidłowo zainstalowane!

⚠ OSTRZEŻENIE:

Przed przystąpieniem do montażu należy upewnić się, że w danym miejscu w ścianie nie ma kabli, które mogłyby zostać uszkodzone!

⚠ UWAGA:

- Ściana powinna być ścianą nośną i żaroodporną.
- Czynności montażowe wymagają umiejętności manualnych. W razie potrzeby skorzystaj z pomocy specjalisty.

ℹ WSKAZÓWKA:

- W pobliżu musi znajdować się gniazdko elektryczne, ale **nie nad** urządzeniem. Gorące powietrze jest wywiewane nad urządzenie.
- Poprowadź przewód zasilający bezpośrednio za urządzeniem.
- Aby uzyskać optymalny widok na wnętrze kominka, zalecamy zainstalowanie go na wysokości 60 cm (patrz: rys. A).
- Do wiercenia otworów w ścianie użyj wiertła o rozmiarze 8.
- Będziesz także potrzebować średniej wielkości śrubokręta Phillipsa.

1. Zmierz wysokość, na której chcesz zamontować urządzenie. Zalecane wymiary można znaleźć na rys. B.
2. Użyj 5 wkrętów i kołków rozporowych, aby przymocować listwę montażową poziomo do ściany.
3. Przymocuj wspornik montażowy za pomocą gwintowanych śrub do urządzenia (patrz: rys. A).
4. Zawieś urządzenie na listwie montażowej na ścianie.

5. Zaznacz położenie 2 otworów dla wspornika montażowego.
6. Zdejmij urządzenie ze ściany jeszcze raz.
7. Wywierć 2 otwory na wspornik montażowy. Włóż kołki rozporowe.
8. Zawieś urządzenie na listwie montażowej na ścianie.
9. Użyj 2 wkrętów i kołków rozporowych, aby przymocować wspornik montażowy do ściany.

Połączenie elektryczne

Wymagania dotyczące zasilania

Urządzenie może pobierać prąd o mocy 2000 W. W związku z tym wskazane jest podłączenie osobnym przewodem i zabezpieczenie obwodu bezpiecznikiem domowym 16 A.

⚠ UWAGA: Przeciążenie!

- Używane przedłużacze powinny mieć przewody o przekroju nie mniejszym niż 1,5 mm².
- Nie używaj rozgałęziaczy ze względu na dużą moc urządzenia.
- Nie podłączaj żadnego innego dużej mocy urządzenia do tego samego obwodu elektrycznego.

Podłączenie

- Proszę upewnić się, że napięcie urządzenia zgadza się z napięciem w sieci. Tabliczka znamionowa znajduje się na dole urządzenia.
- Wtyczkę sieciową podłączaj tylko do prawidłowo zainstalowanego gniazda z zestykiem ochronnym.

Pilot

Założenie baterii

Przy dostawie do pilota dołączana jest mała okrągła bateria litowa.

- Aby móc korzystać z pilota, proszę usunąć plastikową opaskę, która wystaje z komory baterii.



Wymiana baterii

- Proszę nacisnąć klapę komory baterii pilota, przesuwając ją do środka. Następnie wyciągnąć komorę baterii.
- Usunąć zużyta baterię.
- Umieścić nową okrągłą baterię litową typu CR2025 zgodnie z kierunkiem biegunów.

- Wsunąć z powrotem komorę baterii do pilota, aż klapka się zatrzaśnie.



Zasięg pilota

- Pilot posiada zasięg ok. 3 metrów. Jeśli zasięg maleje, należy zmienić baterii.
- Upewnij się, że pomiędzy pilotem i czujnikiem urządzenia nie ma żadnych przeszkód. Znajduje się on w górnej prawej części szklanego frontu.

Obsługa

⚠ UWAGA:

Nie włączaj urządzenia, dopóki nie zostanie prawidłowo zainstalowane!

📌 WSKAZÓWKA:

- Czynność można częściowo wykonać za pomocą panelu sterowania urządzenia.
- Aby ustawić programator czasowy, użyj pilota.
- Każda czynność zostanie potwierdzona sygnałem dźwiękowym.
- Po włączeniu urządzenia, wyświetlacz za szklanym frontem staje się widoczny. Aby uzyskać lepszą atmosferę, wyświetlacz wyłączy się po ok. 20 sekundach po każdej operacji. Naciśnij dowolny przycisk, aby ponownie uaktywnić wyświetlacz.

Wyłączanie urządzenia

Ustaw przełącznik zasilania w pozycji **I**. Urządzenie znajduje się w **Standby** (trybie gotowości). Symbol  zaświeci się na wyświetlaczu.

Podstawowe ustawienia urządzenia

Po włączeniu urządzenia za pomocą wyłącznika zasilania, będzie ono znajdować się w następującym ustawieniu podstawowym:

- Dzień tygodnia = **SUN** (niedziela)
- Wyświetlanie aktualnej temperatury w pomieszczeniu
- Godzina = 00:00
- Intensywność płomieni  = wysoki
- Ogrzewanie = wyłączone
- Programator czasowy = wyłączony przy pierwszym uruchomieniu urządzenia / sprawdź sposób włączenia w trakcie eksploatacji

📌 WSKAZÓWKA:

- Nawet w przypadku awarii zasilania, urządzenie zostaje zresetowane do tego podstawowego ustawienia.
- Ze względów bezpieczeństwa urządzenie zawsze będzie uruchamiane bez ogrzewania.

Obsługa urządzenia z bliska

 - **Uruchamianie elektrycznego kominka ściennego**
Możesz włączyć urządzenie na panelu kontrolnym przez krótkie naciśnięcie przycisku. Podstawowe ustawienie urządzenia pojawi się na wyświetlaczu.

 - **Ustawienie czasu systemowego**
Chcąc ustawić aktualny czas i dzień tygodnia należy nacisnąć ten przycisk. Do ustawienia dni tygodnia użyj przycisków **+** i **-**. Chcąc ustawić godzinę ponownie naciśnij ten przycisk. Naciskając ponownie ten sam przycisk można ustawić minuty.

Skróty dni tygodnia mają następujące znaczenie:

SUN = niedziela, MON = poniedziałek, TUE = wtorek, WED = środa, THU = czwartek, FRI = piątek, SAT = sobota

 - **Ustawianie poziomu jasności**
Proszę wcisnąć ten przycisk, by ustawić poziom jeden z poziomów jasności. Wskaznik schodów **H** na wyświetlaczu wskazuje obecnie ustawiony poziom.

 - **Ustawianie poziomu grzania**
Proszę wcisnąć ten przycisk, by ustawić poziom grzania. Symbole **F** na wyświetlaczu wskazują obecnie wybrany poziom grzania.

1 dioda LED = poziom grzania 1 (900W)

2 diody LED = poziom grzania 2 (1850W)

Diody LED nie świecą się = urządzenie wyłącza funkcję grzania. Wentylator pracuje jeszcze przez 10 sekund.

📌 WSKAZÓWKA:

Grzałka i wentylator nie zostaną włączone przez urządzenie, dopóki temperatura w pomieszczeniu nie będzie niższa niż temperatura podstawowa nagrzewnicy (patrz: ustawienie podstawowe).

Obsługa urządzenia na odległość

 - **Uruchamianie elektrycznego kominka ściennego**
Urządzenie można włączyć krótkotrwałym naciśnięciem przycisku na panelu sterowania. Podstawowe ustawienie urządzenia pojawi się na wyświetlaczu.

 - **Ustawianie dnia**
Proszę nacisnąć ten przycisk, by rozpocząć ustawianie dni tygodnia. Przy pomocy przycisków **+** i **-** proszę ustawić dzień tygodnia.



- Ustawianie godziny

Po naciśnięciu tego przycisku, przy pomocy **+** i **-** można ustawić godzinę.



- Ustawianie minut

Po naciśnięciu tego przycisku, przy pomocy **+** i **-** można ustawić minuty.



- Ustawienie programatora czasowego

Celem uruchomienia trybu ustawień tygodniowych należy nacisnąć ten przycisk, po czym postępować zgodnie z opisem w "Programator czasowy".



- SET UP

Naciśnięcie tego przycisku umożliwia dokonanie wyboru pomiędzy czasem włączenia a czasem wyłączenia urządzenia. Na wyświetlaczu widoczne są możliwości wyboru oznaczone symbolami **D** i **E**. Patrz "Programator czasowy".



- Ustawianie poziomu jasności

Proszę wcisnąć ten przycisk, by ustawić poziom jeden z poziomów jasności. Wskaznik schodów **H** na wyświetlaczu wskazuje obecnie ustawiony poziom.



- Ustawianie poziomu grzania

Proszę nacisnąć ten przycisk, by ustawić 2 poziomy grzania.

Wcisnąć x 1 = 900W, wcisnąć x 2 = 1850W.

Aby ustawić temperaturę w czasie grzania, dodatkowo naciskać przyciski **+** i **-**. Zakres temperatur wynosi od 15 do 30°C.

i WSKAZÓWKA:

Należy pamiętać, że temperatura podstawowa musi być wyższa niż aktualna temperatura pokojowa. Jeśli temperatura w pomieszczeniu spadnie poniżej ustawionej temperatury podstawowej, ogrzewanie włączy się automatycznie.

Funkcja wykrywania otwarcia okna

W przypadku, gdy temperatura w pomieszczeniu nagle i gwałtownie spadnie o około 5 - 8°C (np. w wyniku otwarcia okna), tryb ogrzewania wyłącza się samoczynnie, a na wyświetlaczu pojawia się symbol **G**. Pracę urządzenia można wznowić ponownie włączając je ręcznie.

Programator czasowy

Urządzenie, oraz ogrzewanie może być sterowane czasowo za pomocą programatora. Warunkiem prawidłowego działania programatora jest ustawienie bieżącej godziny i dnia tygodnia.

- Ustawienia programatora dla każdego dnia tygodnia obejmują czas włączenia, czas wyłączenia i poziom temperatury.

- Ustawienie można zaprogramować na dowolny dzień tygodnia lub kilka dni.
- Nawet jeśli urządzenie zostanie odłączone od zasilania, ustawienia programatora zostaną zachowane.

Wyświetl ustawienia programatora

1. Naciśnij przycisk **WEEK/TIME**.
2. Przyciskiem **+** lub **-** należy wyświetlić ustawienia programatora czasowego dla odpowiedniego dnia tygodnia.
3. Przyciskiem **SET UP** wybierz ustawienia czasu włączenia (ON) i wyłączenia (OFF) urządzenia.
4. Chcąc wykasować ustawienia programatora ustaw czas na 00:00.

Ustawianie programatora

1. Naciśnij przycisk **WEEK/TIME**, co spowoduje uruchomienie trybu programatora czasowego. Migają ikony programatora i czasu włączenia (ON).
2. Korzystając z przycisku **SET UP** wybierz czas włączenia (ON) lub wyłączenia (OFF) urządzenia. Na wyświetlaczu pojawia się informacja o dokonanych wyborze.
3. Naciśnij przycisk **DAY**, i korzystając z przycisku **+** lub **-** wybierz dzień tygodnia, na który programator ma zostać zaprogramowany.
4. Po naciśnięciu przycisku **HOURL**, przyciskiem **+** lub **-** można ustawić godzinę.
5. Po naciśnięciu przycisku **MIN**, przyciskiem **+** lub **-** można ustawić minuty.
6. Zapalenie się kontrolki na wyświetlaczu ciągłym światłem informuje o tym, że ustawienia zostały przyjęte; można również nacisnąć przycisk **WEEK/TIME**.

Ustawianie podstawowej temperatury ogrzewania

i WSKAZÓWKA:

Z przyczyn technicznych aktualny dzień tygodnia zostanie ponownie wyświetlony w tym punkcie menu.

1. Chcąc wybrać poziom grzania naciśnij przycisk
2. Zaczną migać cyfry ustawienia temperatury. Naciśnij przycisk **+** lub **-**, aby ustawić temperaturę podstawową nagrzewnicy.
3. Naciśnij przycisk **WEEK/TIME**, aby potwierdzić wybór.

Włączanie / wyłączenie programatora czasowego

i WAŻNA INFORMACJA:

- W przypadku awarii zasilania wszystkie ustawienia programatora zostaną zachowane. Niemniej jednak urządzenie przywróci ustawienia podstawowe.
- Ze względów bezpieczeństwa ogrzewanie zostanie wyłączone.

⚠ OSTRZEŻENIE: Ryzyko pożaru!

- Przed włączeniem programatora sprawdź ustawienia aktualnego dnia tygodnia, godziny i programatora.

OSTRZEŻENIE: Ryzyko pożaru!

- Zawsze ustaw czas rozpoczęcia w taki sposób, aby urządzenie było pod właściwym nadzorem podczas pracy.

1. Programowanie programatora czasowego.
2. Wybierz żądany poziom nagrzewania.
3. Chcąc wykasować ustawienia programatora czasowego należy sprawdzić czas włączenia i wyłączenia urządzenia każdego dnia tygodnia i wyzerować wszystkie do 00:00.

WSKAZÓWKA:

Jeśli programator jest włączony, symbol  pojawi się na wyświetlaczu.

Wyłączenie

- Czy włączono programator, czy chcesz tylko tymczasowo przelączyć urządzenie w tryb gotowości?
 - Zrobić to można za pomocą przycisku  na pilocie zdalnego sterowania lub na urządzeniu.
- Czy chcesz odłączyć urządzenie od zasilania?
 - Ustaw przełącznik zasilania do pozycji **O**. Odłącz kabel zasilający od gniazda elektrycznego.

WSKAZÓWKA:

Urządzenie nie włącza się po odłączeniu go od sieci, nawet jeśli włączono programator. Urządzenie będzie zresetowane do ustawień podstawowych.

Ochrona przed przegrzaniem

Urządzenie to jest wyposażone w ochronę przed przegrzaniem, dzięki której w przypadku przegrzania zostanie automatycznie wyłączone. Ze względów bezpieczeństwa urządzenie nie włączy się ponownie.

Aby ponownie uruchomić urządzenie, należy wykonać następujące czynności:

- Ustaw przełącznik zasilania do pozycji **O**. Odłącz kabel zasilający od gniazda elektrycznego. Odstaw urządzenie do ostygnięcia na około 20 minut przed jego ponownym użyciem.
- Sprawdź, czy wlot powietrza lub otwory wentylacyjne grzejnika nie są zablokowane. W razie konieczności usuń niedrożność.

Jeśli ochrona przed przegrzaniem wyłącza urządzenie po krótkim czasie jego działania, może to oznaczać uszkodzenie urządzenia.

- Wyłącz ponownie urządzenie i odłącz je od źródła zasilania.
- Oddaj urządzenie sprzedawcy lub do naszego serwisu w celu sprawdzenia.

Czyszczenie

OSTRZEŻENIE:

- Przed każdym czyszczeniem wyciągnąć wtyczkę z sieci i odczekać, aż urządzenie ostygnie.
- Sprawdzić, aby woda nie przedostała się do otworów urządzenia podczas czyszczenia. Może to doprowadzić do porażenia elektrycznego lub pożaru.

UWAGA:

- Nie używaj szczotki drucianej ani innych podobnych przedmiotów.
- Nie używaj ostrych lub ściernych środków czyszczących.
- Obudowę urządzenia czyść suchą, miękką szmatką.
- Szklany front można wytrzeć na mokro w razie potrzeby. Następnie wytrzyj do sucha miękką ściereczką.

Instrukcje dotyczące konserwacji

Urządzenie jest wyposażone w elektronicznie sterowany system LED, który wyświetla efekt płomienia. Ten system nie może być serwisowany przez użytkownika.

Usterki i sposoby ich usuwania

Problem	Możliwa przyczyna	Rozwiązanie
Urządzenie nie działa.	Urządzenie nie zostało podłączone do zasilania.	Sprawdź działanie gniazdka ściennego przy użyciu innego urządzenia. Włóż prawidłowo wtyczkę do gniazdka ściennego. Sprawdź bezpieczniki.
	Urządzenie jest wadliwe.	Skontaktuj się z centrum serwisowym lub naprawczym.
Nagrzewnica i wentylator nie działają.	Temperatura w pomieszczeniu jest wyższa niż temperatura podstawowa ogrzewania.	Sprawdź ustawienie temperatury podstawowej.
Tryb nagrzewania nagle się wyłącza (bez zadziałania programatora).	Funkcja wykrywania otwarcia okna przerwała nagrzewanie.	W razie potrzeby należy zamknąć okno, a urządzenie ponownie włączyć.
	Uruchomiona została ochrona przed przegrzaniem.	1. Wyłącz urządzenie za pomocą przełącznika zasilania. 2. Przed ponownym włączeniem odstaw urządzenie do ostygnięcia na co najmniej 20 minut.
Urządzenie nie włącza się w zaprogramowanym czasie rozpoczęcia.	Urządzenie zostało odłączone od sieci (prawdopodobnie z powodu awarii zasilania). Urządzenie zostało zresetowane do ustawień podstawowych.	Sprawdź ustawienia aktualnego dnia tygodnia, godziny i programatora.
Efekt płomienia nie działa.	Element jest wadliwy.	Skontaktuj się z centrum serwisowym lub naprawczym.

Dane techniczne

Model:EK 6024 CB
 Napięcie zasilające: 220 - 240 V~, 50 Hz
 Pobór mocy: 1750-2000 W
 Stopień ochrony:I
 Masa netto:ok. 13,6 kg

Zastrzegamy sobie prawo wprowadzania zmian technicznych i projektowych w trakcie ciągłego rozwoju produktu.

Niniejsze urządzenie odpowiada wymaganiom normy bezpieczeństwa użytkownika oraz spełnia wymagania dyrektywy niskonapięciowej i kompatybilności elektromagnetycznej.

Warunki gwarancji

Przyznajemy 24 miesiące gwarancji na produkt licząc od daty zakupu.

W tym okresie będziemy bezpłatnie usuwać w terminie 14 dni od daty dostarczenia wadliwego sprzętu z kartą gwarancyjną do miejsca zakupu wszystkie uszkodzenia powstałe w tym urządzeniu na skutek wady materiałów lub wadliwego wykonania, naprawiając oraz wymieniając wadliwe części lub (jeśli uznamy za stosowne) wymieniając całe urządzenie na nowe.

Sprzęt do naprawy powinien być dostarczony w komplecie wraz z dowodem zakupu oraz z ważną kartą gwarancyjną do sprzedawcy w miarę możliwości w oryginalnym opakowaniu lub innym odpowiednim dla zabezpieczenia przed

uszkodzeniem. W razie braku kompletnego opakowania fabrycznego, ryzyko uszkodzenia sprzętu podczas transportu do i z miejsca zakupu ponosi reklamujący.

Naprawa gwarancyjna nie dotyczy czynności przewidzianych w instrukcji obsługi, do wykonania których zobowiązany jest użytkownik w własnym zakresie i na własny koszt.

Gwarancja nie obejmuje:

- mechanicznych, termicznych, chemicznych uszkodzeń sprzętu i wywołanych nimi wad,
- uszkodzeń powstałych w wyniku działania sił zewnętrznych takich jak wyładowania atmosferyczne, zmiana napięcia zasilania i innych zdarzeń losowych,
- nieprawidłowego ustawienia wartości napięcia elektrycznego, zasilanie z nieodpowiedniego gniazda zasilania,
- sznurów połączeniowych, sieciowych, żarówek, baterii, akumulatorów,
- uszkodzeń wyrobu powstałych w wyniku niewłaściwego lub niezgodnego z instrukcją jego użytkowania, przechowywania, konserwacji, samowolnego zrywania plomb oraz wszelkich przeróbek i zmian konstrukcyjnych dokonanych przez użytkownika lub osoby niepowołane,
- roszczeń z tytułu parametrów technicznych wyrobu, o ile są one zgodne z podanymi przez producenta,
- prawidłowego zużycia i uszkodzeń, które mają nieistotny wpływ na wartość lub działanie tego urządzenia.

Karta gwarancyjna bez pieczętki sklepu, daty sprzedaży, nie wypełniona, źle wypełniona, ze śladami poprawek,

nieczytelna wskutek zniszczenia, bez możliwości ustalenia miejsca sprzedaży oraz dołączonego dowodu zakupu jest nieważna.

Korzystanie z usług gwarancyjnych nie jest możliwe po upływie daty ważności gwarancji. Gwarancja na części lub całe urządzenie, które są wymieniane kończy się, wraz z końcem gwarancji na to urządzenie.

Wszystkie inne roszczenia, wliczając w to odszkodowania są wykluczone chyba, że prawo przewiduje inaczej. Roszczenia wykraczające poza tą umowę nie są uwzględniane przez tą gwarancję.

Gwarancja na sprzedany towar konsumpcyjny nie wyłącza, nie ogranicza ani nie zawiesza uprawnień kupującego wynikających z niezgodności towaru z umową.

Gwarancja oraz zawarte w niej warunki obowiązują na terenie Rzeczypospolitej Polskiej.

Dystrybutor:
CTC Clatronik Sp. z o.o
Ul. Brzeska 1
45-960 Opole

Usuwanie

Znaczenie symbolu „Pojemnik na śmieci”



Proszę oszczędzać nasze środowisko, sprzęt elektryczny nie należy do śmieci domowych.

Proszę korzystać z punktów zbiorczych, przewidzianych do zdawania sprzętu elektrycznego, i tam proszę oddawać sprzęt elektryczny, którego już nie będą Państwo używać.

Tym sposobem pomagają Państwo unikać potencjalnych następstw niewłaściwego usuwania odpadów, mających wpływ na środowisko i zdrowie ludzi.

Tą drogą przyczyniają się Państwo do ponownego użycia, do recyklingu i do innych form wykorzystania starego sprzętu elektrycznego i elektronicznego.

Informacje, gdzie można zdać sprzęt, otrzymają Państwo w swoich urzędach komunalnych lub w administracji gminy.

Karta produktu

Identyfikator(y) modelu:	EK 6024 CB				
Element	Symbol	Wartość	Jednostka	Element	Jednostka
Moc grzewcza				Typ dostarczanego ciepła, tylko do elektrycznych miejscowych ogrzewaczy pomieszczeń	
Nominalna moc grzewcza	P_{nom}	2,0	kW	ręczna regulacja grzania, z wbudowanym termostatem	Nie dot.
Minimalna moc grzewcza (wskazywana)	P_{min}	0,9	kW	ręczna regulacja grzania z informacją zwrotną o temperaturze w pomieszczeniu i/lub na zewnątrz	Nie dot.
Maksymalna ciągła moc grzewcza	$P_{max,c}$	2,0	kW	elektroniczna regulacja grzania z informacją zwrotną o temperaturze w pomieszczeniu i/lub na zewnątrz	Nie dot.
Dodatkowe zużycie energii elektrycznej				nagrzewanie wspomagane wentylatorem	Nie dot.
Przy nominalnej mocy grzewczej (silnik wentylatora)	e_{lmax}	1,859	kW	Rodzaj mocy grzewczej/kontrola temperatury w pomieszczeniu	
Przy minimalnej mocy grzewczej (silnik wentylatora)	e_{lmin}	0,928	kW	jednostopniowe wytwarzanie ciepła i brak kontroli temperatury w pomieszczeniu	nie
W trybie gotowości	e_{lSB}	0,000	W	dwa lub więcej stopni manualnych, brak kontroli temperatury w pomieszczeniu	nie
				z mechanicznym termostatem do regulacji temperatury pomieszczenia	nie
				z elektroniczną regulacją temperatury w pomieszczeniu	nie
				elektroniczna regulacja temperatury w pomieszczeniu plus programator dzienny	nie
				elektroniczna regulacja temperatury w pomieszczeniu plus programator tygodniowy	tak
				Inne opcje sterowania	
				kontrola temperatury w pomieszczeniu, z wykrywaniem obecności	nie
				kontrola temperatury w pomieszczeniu, z wykrywaniem otwartego okna	tak
				z opcją kontroli odległości	nie
				z adaptacyjną kontrolą startu	nie
				z ograniczeniem czasu pracy	nie
				z czujnikiem ultrafioletowym	nie
Dane kontaktowe	C. Bomann GmbH, Heinrich-Horten-Str. 17, 47906 Kempen / Germany				

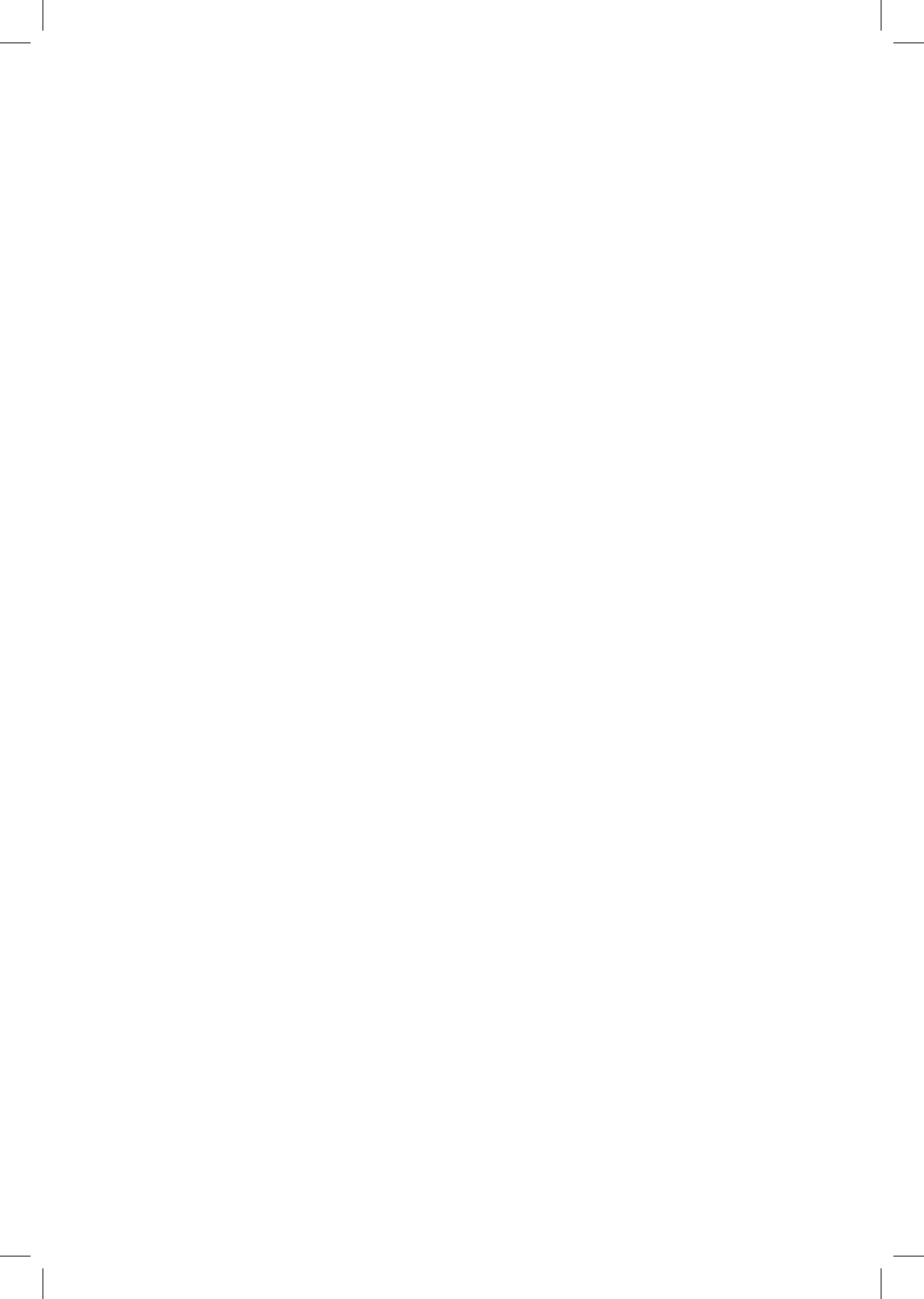

GARANTIEKARTE

warranty card • garantiekaart • carte de garantie • scheda di garanzia • tarjeta de garantía • cartão de garantia • garantkort • karta gwarancyjna • záruční list • kartica jamstva • carte de garanție • Гаранционная карта • záručný list • garancijski list • garancijajegy • гарантійний формуляр • Гарантийный талон •

بطاقة ضمان

EK 6024 CB

24 Monate Garantie gemäß Garantieerklärung • 24 months warranty according to warranty declaration • 24 maanden garantie volgens garantieverklaring • 24 mois de garantie selon la déclaration de garantie • 24 mesi di garanzia secondo la dichiarazione di garanzia • 24 meses de garantía de acuerdo con la declaración de garantía • 24 meses de garantía, de acordo com a declaração de garantia • 24 måneders garanti i henhold til garantibetingelsene • 24 mesiace gwarancji na podstawie oświadczenia gwarancyjnego • záruka 24 měsíců podle prohlášení o záruce • 24 mjesečno jamstvo u skladu s jamstvenom deklaracijom • 24 luni garanție conform declarației de garanție • 24 месеца гаранция в съответствие с гаранционната декларация • 24-mesečná záruka podľa vyhlásenia o záruke • 24-mesečna garancija, skladno z garancijsko izjavo • 24 hónap garancia a garanciafeltételekben leírtak szerint • гарантія на 24 місяці відповідно заяві про гарантію • Гарантія 24 місяця согласно заявленним гарантійним правилам • ضمان لمدة 24 شهراً وفقاً لبيان الضمان

Kaufdatum, Händlerstempel, Unterschrift • date of purchase, dealer stamp, signature • aankoopdatum, dealerstempel, handtekening • date d'achat, tampon du concessionnaire, signature • data di acquisto, timbro del rivenditore, firma • fecha de compra, sello del distribuidor, firma • data de compra, carimbo do distribuidor, assinatura • kjøpsdato, forhandlerstempel, signatur • data zakupu, pieczęć sprzedawcy, podpis • datum zakoupení, razítko prodejce, podpis • datum kupovine, žig trgovca, potpis • data de achiziție, ștampila furnizorului, semnătura • Дата на покупката, Печат на Продавача, Подпис • dátum nákupu, pečiatka obchodníka/predajcu, podpis • datum nakupa, žig trgovca, potpis • vásárlás dátuma, kereskedő bélyegzője, aláírás • дата придбання, печатка продавця, підпис • Дата приобретения, Штамп продавца, Подпись • تاريخ التراء، وندع الوكيل المبيع والتوقيع

BOMANN®
www.bomann-germany.de

BOMANN®

C. Bomann GmbH

Internet: www.bomann-germany.de

Made in P.R.C.