

DE	Montage- und Betriebsanleitung	4 - 6
FR	Instructions de montage et de service	10 - 12
ES	Manual de instrucciones	16 - 18
DK	Betjeningsvejledningen	22 - 24
FI	Bruksanvisningen	28 - 30
EE	Kasutusjuhend	34 - 36
SK	Návod na použitie	40 - 42
CZ	Návod k obsluze	46 - 48
NL	Gebruiksaanwijzing	52 - 54
TR	Montaj ve kullanım kılavuzu	58 - 60

GB	Mounting and operating manual	7 - 9
IT	Istruzioni per il montaggio e l'uso	13 - 15
PT	Instruções de utilização	19 - 21
SE	Bruksanvisningen	25 - 27
NO	Käyttöohje	31 - 33
SI	Navodila za uporabo	37 - 39
PL	Instrukcja obsługi	43 - 45
HU	Kezelési útmutató	49 - 51
RU	Руководство по эксплуатации и сборке	55 - 57

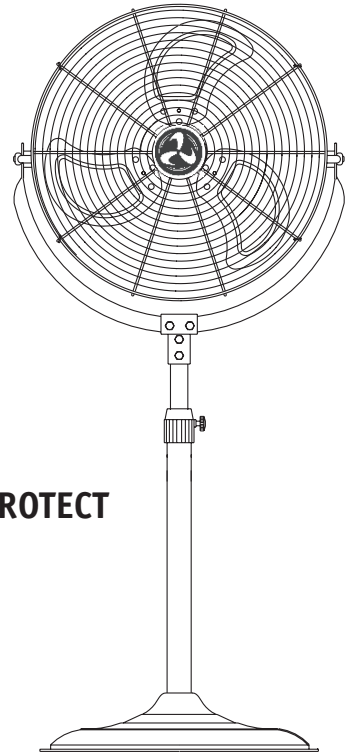

**SPEED2PROTECT**

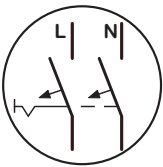

**DE** Inhalt der Verpackung

**GB** Contents of the packaging

**ES** Contenido del embalaje

**FR** Contenu de l'emballage

**IT** Contenuto della confezione  
zionamento

**CZ** Obsah balení

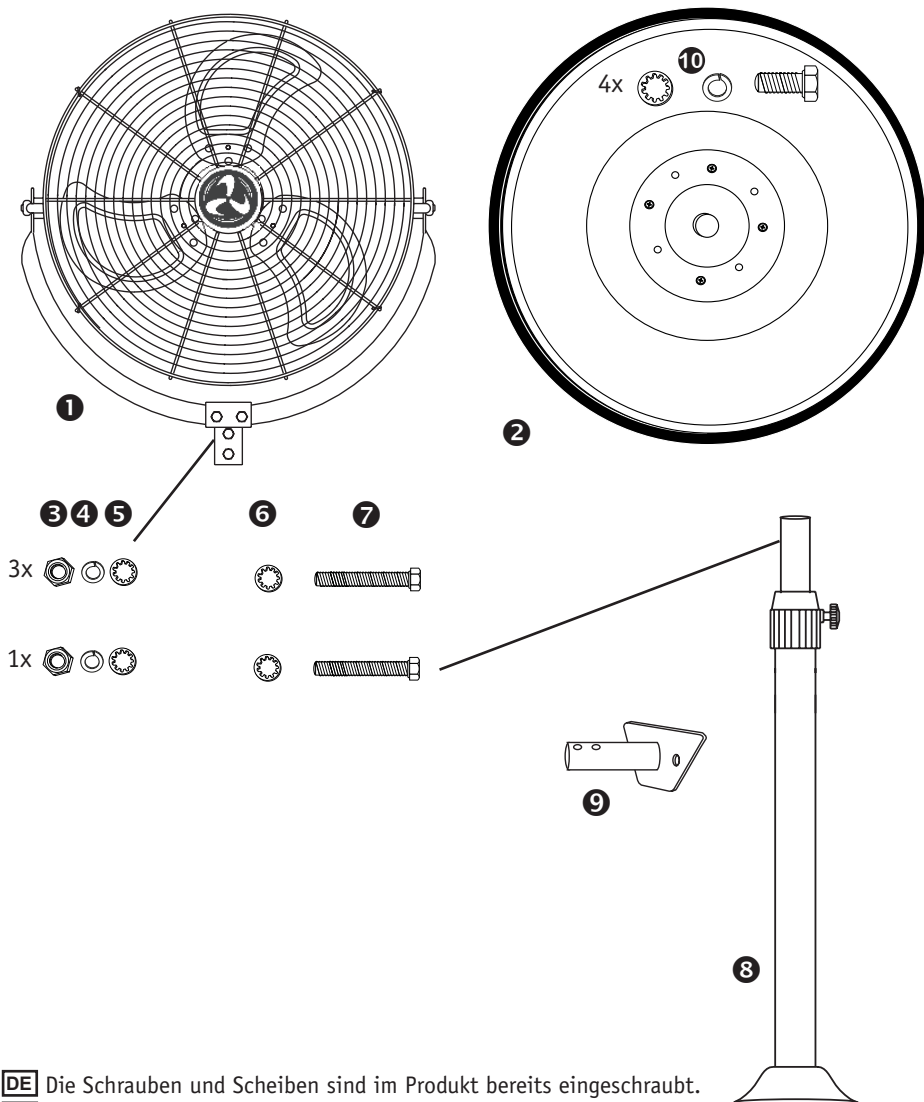

**DE** Die Schrauben und Scheiben sind im Produkt bereits eingeschraubt.

**GB** The screws and washers are already screwed into the product.

**FR** Les vis et rondelles sont déjà vissées dans le produit.

**IT** Le viti e le rondelle sono già avvitate nel prodotto.

**ES** Los tornillos y las arandelas ya están atornillados en el producto.

**CZ** Šrouby a podložky jsou již ve výrobku přišroubovány.

## Angaben gem. Verordnung Nr. 206/2012 der EU Kommission

	Symbol	Einheit	Wert SPEED2PROTECT (SL)
Maximaler Volumenstrom	F	m <sup>3</sup> /min	178,34
Ventilator-Leistungsaufnahme	P	W	120
Serviceverhältnis	SV	(m <sup>3</sup> /min) W	1,43
Ventilator-Schalleistungspegel	L <sub>WA</sub>	dB(A)	72,0
Leistungsaufnahme im Bereitschaftszustand	P <sub>SB</sub>	W	0,0
Maximale Luftgeschwindigkeit	C	m/sec	3,88
Messnorm für die Ermittlung des Serviceverhältnisses	IEC 60879:1986; EN50564:2011; EN60704-2-7:1998; EN 60704-1:2010+A11:2012		
Kontaktadresse für weitere Informationen	CasaFan GmbH, Senefelderstr. 8, 63594 Hasselroth, Deutschland		

## Data according EU Commission Regulation No 206/2012



	Reference parameter	Unit of measurement	Value SPEED2PROTECT (SL)
Maximum fan flow rate	F	m <sup>3</sup> /min	178.34
Fan power input	P	W	120
Service value	SV	(m <sup>3</sup> /min)W	1.43
Fan sound power level	L <sub>WA</sub>	dB(A)	72.0
Standby power consumption	P <sub>SB</sub>	W	0.0
Max. air velocity	C	m/sec	3.88
Measurement standards for service value	IEC 60879:1986; EN50564:2011; EN60704-2-7:1998; EN 60704-1:2010+A11:2012		
Contact details for obtaining more information	CasaFan GmbH, Senefelderstr. 8, 63594 Hasselroth, Germany		

- Die Spannungsangabe auf dem Typenschild muss mit der vorhandenen Netzspannung übereinstimmen. Das elektrische Hausnetz muss geerdet und ordnungsgemäß abgesichert sein.
- Gerät darf nur vollständig montiert betrieben werden!
- Netzkabel so führen, dass keine Stolpergefahr und somit kein Umwerfen des Gerätes möglich ist.
- Wenn das Netzkabel beschädigt ist, muss es durch den Hersteller oder seinem Kundendienst oder einer ähnlich qualifizierten Person ersetzt werden, um jegliche Gefahren zu vermeiden.
- Das Gerät darf ausschließlich auf ebenem, stabilem Boden betrieben werden. Nicht auf Tische oder ähnliches stellen.
- Benutzen Sie das Gerät niemals an Stellen, wo es ins Wasser fallen oder hineingestoßen werden kann.
- Keine Gegenstände durch das Schutzgitter stecken! Lose Gegenstände, die angesaugt werden können, vor dem Einschalten des Ventilators aus dem Ansaugbereich entfernen! Lose Kleidung wie z.B. Schals mit Fransen vom Schutzgitter fernhalten!
- Das Gerät niemals mit nassen oder feuchten Händen berühren.
- Setzen Sie den Ventilator keinem direkten Wasserstrahl aus.
- Tauchen Sie ein Elektrogerät niemals in Wasser oder andere Flüssigkeiten.
- Das Gerät keinen schädlichen Umwelteinflüssen aussetzen (Regen, starke Sonneneinstrahlung usw.).
- Ziehen Sie den Netzstecker nicht am Kabel aus der Steckdose. Greifen Sie beim Herausziehen den Stecker und nicht das Kabel.
- Schalten Sie das Gerät nach Gebrauch aus.
- Ziehen Sie den Netzstecker, wenn das Gerät nicht in Gebrauch ist, vor dem Reinigen und wenn Sie den Ventilator von einer Stelle an eine andere stellen.
- Verlängerungskabel müssen für die angegebene Leistung geeignet sein und von einer qualifizierten Elektrofachkraft geprüft werden.
- Dieses Gerät kann von Kindern ab 8 Jahren und Personen mit eingeschränkten physischen, sensorischen oder geistigen Fähigkeiten oder mangelnder Erfahrung und Wissen eingesetzt werden, wenn eine angemessene Aufsicht oder ausführliche Anleitung zur Benutzung des Geräts in einer sicheren Weise gegeben wurde und sie verstehen, welche Gefahren damit verbunden sind.
- Kinder dürfen nicht mit dem Gerät spielen. Reinigung und Wartung dürfen nicht von Kindern ohne Aufsicht durchgeführt werden.
- Verpackungsmaterial umweltbewusst und für Kinder unzugänglich entsorgen. Es besteht Erstickungsgefahr, z.B. durch Verschlucken.



## Über diese Betriebsanleitung

Bevor Sie den CasaFan-Ventilator benutzen, lesen Sie bitte die Betriebsanleitung aufmerksam durch. Bewahren Sie die Betriebsanleitung griffbereit auf. Geben Sie den CasaFan-Ventilator nie ohne Betriebsanleitung an andere Personen weiter.

Zeichenerklärung:		
 <b>Warnung:</b> <b>Elektrische Spannung</b>	 <b>Vorsicht:</b>	 <b>Achtung:</b>
Warnt vor unmittelbarer Lebensgefahr durch elektrische Spannung.	Weist auf Gefahren für Ihre Gesundheit und mögliche Verletzungsrisiken hin.	Warnt vor Umwelt- und Sachschäden.

**Bestimmungsgemäße Verwendung:** Der Ventilator dient zur Umwälzung von Raumluft. Er kann Innen und Außen unter Beachtung der Sicherheitshinweise und der technischen Daten verwendet werden.

**Bestimmungswidrige Verwendung:** Der Einsatz in Maschinen, in Garagen sowie in feuer- und explosionsgefährdeten Räumen ist nicht gestattet. Umbauten am Gerät sind nicht zulässig.

### Technische Daten:

Ventilator	SPEED2PROTECT (SL)
<b>Spannung:</b>	220 - 240 V, 50 Hz
<b>Leistung:</b>	120 W
<b>Schutzklasse/Schutzart:</b>	I / IP54
<b>Anzahl der Stufen:</b>	3
<b>Schalleistungspegel:</b>	min.: 67,5, max.: 72,0
<b>Schalldruck -3 m Freifeld:</b>	min.: 46,5, max.: 49,9
<b>Maße B x H x T (mm)</b>	540 x 1215–1500 x 485
<b>Gewicht (kg):</b>	14,2

## Montage (Seite 62 – 63)

- Den CasaFan-Ventilator auspacken, auf Vollständigkeit und sichtbare Beschädigungen prüfen (s. Seite 2).
- Montieren Sie den Ventilator wie auf den Abbildungen fig.1 - fig.2 gezeigt.
- Ziehen Sie alle Schrauben fest an.

## Bedienung (Seite 64)



**Warnung: Verletzungs- und Brandgefahr!** Überprüfen Sie regelmäßig, aber unbedingt vor jedem Einsatz, das Netzkabel und den Netzstecker auf Beschädigungen. Sind Beschädigungen sichtbar, darf das Gerät nicht mehr verwendet werden.



**Vorsicht: Kippgefahr!** Den Ventilator nur auf einen stabilen, ebenen Boden stellen.



**Achtung: Überhitzungsgefahr!** Lassen Sie immer mindestens 30 cm Abstand von der Rückseite des Ventilators zur Wand.

- Nach dem Einstecken des Netzsteckers schalten Sie das Gerät am Hauptschalter (1) ein.
- Wählen Sie am Stufenschalter (2) durch Herunterdrücken die gewünschte Betriebsstufe.
- Schalten Sie nach der Verwendung das Gerät am Hauptschalter (1) wieder spannungslos.

## Verhalten im Notfall

**⚠️ Vorsicht: Verletzungsgefahr!** Schalten Sie das Gerät bei sichtbaren Schäden, beim Auftreten ungewöhnlicher Geräusche, starken Vibrationen und/oder mangelhafter Funktion sofort aus.

1. Ziehen Sie im Notfall den Netzstecker aus der Steckdose.
  2. Bringen Sie Personen aus dem Gefahrenbereich.
  3. Sichern Sie den Ventilator gegen Inbetriebnahme.
- Den Ventilator erst wieder in Betrieb nehmen, wenn eine qualifizierte Elektrofachkraft die Ursache der Störung beseitigt und ihn zur Wiederverwendung freigegeben hat.

## Wartungs-/Reinigungshinweise

**⚠️ Warnung:** Das Gerät vor Ausführung jeglicher Reinigungs- oder Wartungsarbeiten, durch Ausstecken des Steckers oder Abschalten der elektrischen Anlage, vom Stromnetz trennen. Das Trennen des Steckers aus der Steckdose muss so erfolgen, dass sich der Bediener jederzeit und an jedem Ort davon überzeugen kann, dass der Stecker herausgezogen ist.

- Die Routinewartung muss einmal jährlich, bei starker Verschmutzung früher, durchgeführt werden.
- Reinigen Sie die Oberfläche des Gehäuses sowie das Schutzgitter mit einem leicht feuchten Putzlappen und einem weichen Pinsel. Verwenden Sie kein Benzin oder ein ähnlich leicht entflammables Reinigungsmittel.
- Nach der Reinigung muss der Ventilator wieder vollständig montiert werden.

## Aufbewahrung

- Sollten Sie den Ventilator längere Zeit nicht benutzen, so bewahren Sie ihn in einem trockenen Raum auf.
- Sie können das Gerät abdecken, um es vor Staub- oder Schmutzablagerungen zu schützen.



## Hilfe bei Störungen

**Warnung:** Verwenden Sie niemals ein beschädigtes Gerät oder ein Gerät mit beschädigtem Netzkabel.

Störung	Ursache	Abhilfe
Flügelrad läuft nicht.	Drehzahlstufe auf „0“.	Gerät am Stufenschalter einschalten.
	Netzstecker nicht eingesteckt	Netzstecker einstecken
	Hauptschalter abgeschaltet.	Gerät am Hauptschalter einschalten.
	Haushaltssicherung ist defekt.	Haushaltssicherung überprüfen.
	Motorüberhitzungsschutz angesprochen.	Netzstecker aus der Steckdose ziehen. Lassen Sie das Gerät abkühlen.

Ist die Störung nicht mit den aufgeführten Abhilfen zu beseitigen, geben Sie das Gerät zur Reparatur an eine autorisierte Kundendienststelle.

## Reparatur

**⚠️ Warnung:** Reparaturen dürfen nur von einer qualifizierten Elektrofachkraft ausgeführt werden. Nicht fachgerecht reparierte Geräte stellen eine große Gefahr für die Gesundheit der Nutzer dar.

- Bei Beschädigung des Netzkabels darf dieses nur durch eine vom Hersteller benannte Reparaturwerkstatt ersetzt werden.

## Entsorgung

**⚠️ Achtung:** Umweltschäden durch nicht sachgerechte Entsorgung!

- Bitte beachten Sie die Entsorgungshinweise auf Seite 65.

## Safety informations



*Translation of Original instructions*

- The voltage indicated on the nameplate must correspond to the available mains voltage. The domestic electrical system must be earthed and properly fused.
- Only operate the unit when completely assembled!
- Position the mains cable such that no danger of tripping is possible in order to avoid throwing the unit.
- If the supply cord is damaged, it must be replaced by the manufacturer or its service agent or a similar qualified person in order to avoid a hazard
- The unit may only be operated on level, stable ground. Do not place on tables or similar.
- Do not push objects through the guard. Any loose objects which could be sucked in are to be removed from the suction area before switching the fan on. Keep loose clothing, such as scarves with fringes, away from the guard.
- The units are never be touched when having wet or moist hands. The units are never be used if you are barefooted.
- Do not expose the fan to a direct water jet.
- Never immerse an electrical device in water or other liquids.
- Extension cords must be tested by a qualified technician and be suitable for the specified performance.
- Do not expose the device to harmful environmental influences (rain, strong sunlight, etc.).
- To unplug the power cord from the outlet, pull on the plug and not the cord.
- Switch off the device and pull the plug when not in use, prior to cleaning, and when moving the fan to a different location.
- Do not use the device in locations where it could fall or be knocked into water. Never reach for the device if it falls into water. Turn off the power at the circuit breaker immediately and then pull the plug.
- This appliance can be used by children aged from 8 years and above and persons with reduced physical, sensory or mental capabilities or lack of experience and knowledge if they have been given supervision or instruction concerning use of the appliance in a safe way and understands the hazards involved.
- Children shall not play with the appliance. Cleaning and user maintenance shall not be made by children without supervision.
- Dispose of the packaging material in an environmentally friendly manner and inaccessible to children. There is a danger of suffocation, e.g. by swallowing!



## About this operating instructions

Before using the CasaFan fan, read the operating instructions carefully. Keep the operating instructions within reach. Never pass the fan onto another person without the operating instructions.

Explanation of symbols:		
 <b>Warning:</b> <b>Dangerous electric voltage</b>	 <b>Caution:</b>	 <b>Important:</b>
Warns the user of the danger to the life and health due to electrical voltage.	Indicates risks to your health and possible injury risks.	Warns of environmental and material damage.

**Intended use:** The fan is for circulating room air. It can be used indoors and outdoors in compliance with the technical data and safety instructions.

**Improper use:** The use in machines, in garages and in rooms at risk of fire and explosion is not permitted. Modifications to the device are not permitted.

### Technical data:

	<b>SPEED2PROTECT (SL)</b>
<b>Mains voltage:</b>	220 - 240 V, 50 Hz
<b>Power:</b>	120 W
<b>Insulation class/Protection rating:</b>	I / IP 54
<b>No of speeds:</b>	3
<b>Sound power level:</b>	min.: 67.5, max.: 72.0
<b>Sound pressure level: (-3 m under freefield cond.):</b>	min.: 46.5, max.: 49.9
<b>Dimensions Ø x H (mm)</b>	540 x 1215-1500 x 485
<b>Weight (kg):</b>	14,2

## Mounting (page 62 - 63)

- Unpack the CasaFan fan, check if everything is present and for visible signs of damage.
- Mount the fan as shown in the figures fig.1 - fig.2.
- Tighten the screws firmly.



### Operation (Page 64)

**Warning: Risk of injury and fire!** Check the mains cable and the mains plug for damage regularly, but absolutely before each use. If damage is visible, do not use the device again.



**Caution: Tip over Hazard!** Only place the fan on a stable, level floor. Do not place on tables or similar.



**Important: Risk of overheating!** Always leave at least 30 cm distance from the rear of the fan to the wall.

- After plugging in the mains plug, switch on the device at the main switch (1, page 64).
- Select the desired operating speed at the speed switch (2) by pressing it down.
- After use, switch off the power to the unit at the main switch (1).
- If you do not use the unit for a longer period of time, be sure to unplug it from the mains.



## Behaviour in an emergency

 **Warning: Risk of injury!** Switch off the device immediately in case of visible damage, unusual noise, strong vibration and/or malfunction.

1. Pull the mains plug from the socket in an emergency.
  2. Take persons out of the danger area.
  3. Secure the fan against start-up.
- The fan must not be put back into operation until a qualified electrician has eliminated the cause of the fault and released it for reuse.

## Maintenance/cleaning instructions

 **Warning:** Disconnect the appliance from the mains supply by unplugging the plug or switching off the electrical system before carrying out any cleaning or maintenance work.

- Routine maintenance must be carried out once a year, earlier if it is very dirty.
- Disconnect the plug from the wall outlet so that the operator can be sure that the plug is unplugged at all times and in all locations.
- Check the mains cable and the mains plug for damage regularly, but absolutely before each use. If damage is visible, do not use the device again.
- Clean the surface of the housing and the protective grille with a dry cloth and a soft brush. Do not use petrol or a similarly inflammable cleaning agent.
- After cleaning, the fan must be completely reassembled.

## Storage

- If you are not going to use the fan for a long time, keep it in a dry room.
- You can also cover your unit to protect it from dust or dirt deposits.

## Help with faults

 **Warning:** Never use a damaged appliance or an appliance with a damaged power cord.

Fault	Cause	Remedy
Blade does not turn.	Main switch setting „OFF“.	Switch on main switch.
	Speed setting to „0“.	Switch on unit.
	Mains plug not correctly inserted.	Insert mains plug.
	Household fuse blown/trip defective.	Check household fuse/trip.
	Motor overheating protection tripped.	Pull the mains plug out of the socket. Let the appliance cool down.

If the fault cannot be rectified by the means listed above, take the device to an authorised service centre for repair.

## Repair

 **Warning:** Repairs may only be carried out by qualified personnel a qualified electrician. Improperly repaired devices pose a great danger to the health and life of the users of the device.

- If the mains cable to this unit is damaged, then it can only be repaired by a repair workshop named by the manufacturer.

## Disposal

 **Important:** Environmental damage due to improper disposal!



- Follow the disposal instructions on page 65.

- La tension indiquée sur la plaque signalétique doit correspondre à la tension secteur disponible. Le système électrique domestique doit être mis à la terre et correctement protégé par des fusibles.
- L'appareil ne doit être utilisé qu'entièrement assemblé !
- L'appareil ne doit être utilisé que sur un terrain plat et stable. Ne pas placer sur des tables ou similaires.
- Acheminez le câble d'alimentation de telle sorte qu'il n'y ait aucun risque de trébuchement et donc aucune possibilité de renversement de l'appareil.
- Ne pas introduire d'objets à travers la grille de protection ! Enlever de la zone d'aspiration tous les objets non fixés pouvant être aspirés avant de mettre en marche le ventilateur ! Maintenir éloignés de la grille de protection tout vêtement lâche tel que des écharpes à franges !
- Ne jamais toucher l'appareil avec des mains mouillées ou humides. N'utilisez jamais le ventilateur si vous êtes pieds nus.
- N'exposez pas le ventilateur à un jet d'eau direct.
- Ne jamais immerger un appareil électrique dans l'eau ou d'autres liquides.
- Les rallonges doivent être testées par un technicien qualifié et être adaptées aux performances spécifiées.
- Ne pas exposer l'appareil à des conditions ambiantes négatives (pluies, forts rayonnements solaires etc.)
- Ne pas enlever la prise secteur en tirant sur le câble. Tirer sur la prise elle-même et non sur le câble.
- Éteindre l'appareil et tirer la prise secteur chaque fois que l'appareil n'est pas en fonctionnement, avant le nettoyage et si vous souhaitez déplacer le ventilateur.
- Ne pas utiliser l'appareil là où il risquerait de tomber ou de basculer dans l'eau. Ne jamais attraper un appareil qui vient de tomber dans l'eau. Tirer immédiatement le fusible et enlever la prise secteur.
- Cet appareil peut être utilisé par des enfants âgés de 8 ans et plus et les personnes ayant des capacités ou le manque d'expérience et de connaissances physiques, sensorielles ou mentales réduites si elles sont sans surveillance ou instruction concernant l'utilisation de l'appareil d'une manière sûre et comprend la risques impliqués.
- Les enfants ne doivent pas jouer avec l'appareil. Nettoyage et entretien utilisateur ne doit pas être fait par des enfants sans surveillance.
- Si le cordon d'alimentation est endommagé, il doit être remplacé par le fabricant ou son agent de service ou une personne qualifiée afin d'éviter tout danger.
- Assurez-vous que le ventilateur est éteint à partir du réseau d'alimentation avant de retirer la garde.
- Éliminez le matériel d'emballage de manière écologique et inaccessible aux enfants. Il y a un risque d'étouffement, par exemple en avalant !



## A propos du mode d'emploi

Lisez attentivement le mode d'emploi avant d'utiliser le ventilateur CasaFan. Conservez-le à portée de la main. Ne donnez jamais le ventilateur à une autre personne sans son mode d'emploi.

Explication des symboles:		
 <b>Avertissement :</b> <b>Tension électrique gratuite</b>	 <b>Attention :</b>	 <b>Attention :</b>
Avertit d'un danger immédiat pour la vie dû à la tension électrique.	Indique les risques pour votre santé et les risques de blessures éventuelles.	Avertit des dommages environnementaux et matériels.

<b>Utilisation prévue :</b> Le ventilateur sert à la circulation de l'air ambiant. Il peut être utilisé à l'intérieur et à l'extérieur à condition de respecter les consignes de sécurité et les données techniques.	
<b>Utilisation contraire à la finalité prévue :</b> L'utilisation dans des machines, dans des garages ainsi que dans des locaux menacés par le feu et les explosions n'est pas autorisée. Il n'est pas permis de modifier l'appareil.	
<b>Caractéristiques techniques:</b>	
	<b>SPEED2PROTECT (SL)</b>
<b>Tension nominale:</b>	220 - 240 V, 50 Hz
<b>Puissance:</b>	120 W
<b>Classe de protection:</b>	I / IP 54
<b>Vitesses:</b>	3
<b>Niveau de puissance acoustique:</b>	min.: 67,5, max.: 72,0
<b>Niveau de pression acoustique: (-3 m fl)</b>	min.: 46,5, max.: 49,9
<b>Cotes Ø x H (mm)</b>	540 x 1215-1500 x 485
<b>Poids (kg):</b>	14,2

## Montage (pages 62 - 63)

- Déballer le ventilateur CasaFan, vérifier si l'appareil est au complet (voir illustration) et ne présente pas de dommages apparents.
- Monter le ventilateur comme indiqué sur les figures fig.1 - fig.2.
- Serrez fermement les vis.

## Usage (page 64)



**Avertissement: Risque de blessure et d'incendie !** Avant chaque utilisation, vérifiez régulièrement, mais absolument avant chaque utilisation, que le câble d'alimentation et la fiche secteur ne sont pas endommagés. Si des dommages sont visibles, l'appareil ne doit plus être utilisé.



**Attention : Risque de surchauffe !** Laissez toujours une distance d'au moins 30 cm entre l'arrière du ventilateur et le mur.



**Attention : danger de basculement !** Ne placez le ventilateur que sur un sol stable et plat.

- Après avoir branché la fiche secteur, allumez l'appareil à l'aide de l'interrupteur principal (1, page 64).
- Appuyer sur l'interrupteur (2) pour sélectionner l'étape de fonctionnement souhaitée.
- Après utilisation, couper l'alimentation électrique de l'appareil à l'aide de l'interrupteur principal (1).

## Comportement en cas d'urgence

 **Attention : Risque de blessure!** En cas de dommages visibles, de bruits inhabituels, de fortes vibrations et/ou de fonctionnement défectueux, éteignez immédiatement l'appareil, retirez la fiche secteur et empêchez toute remise en marche.

1. En cas d'urgence, retirez la fiche de la prise de courant.

2. Faire sortir les personnes de la zone de danger.

3. Protégez le ventilateur contre le démarrage.



- Le ventilateur ne doit pas être remis en service avant qu'un électricien qualifié ait éliminé la cause de la panne et l'ait libéré pour le réutiliser.

## Instructions d'entretien/nettoyage

**Avertissement :** Débrancher l'appareil du secteur en débranchant la fiche ou en coupant l'alimentation électrique avant d'effectuer des travaux de nettoyage ou d'entretien.

- L'entretien courant doit être effectué une fois par an.

- La fiche doit être débranchée de la prise de manière à ce que l'opérateur puisse être sûr à tout moment et en tout lieu que la fiche a été retirée.

- Avant chaque utilisation, vérifiez régulièrement, mais absolument avant chaque utilisation, que le câble d'alimentation et la fiche secteur ne sont pas endommagés. Si des dommages sont visibles, l'appareil ne doit plus être utilisé.

- Nettoyez la surface du boîtier ainsi que la grille de protection avec un chiffon sec et une brosse douce et n'utilisez pas d'essence ou d'un produit de nettoyage inflammable similaire.

- Après le nettoyage, le ventilateur doit être complètement remonté.

## Conservation

- Si vous n'utilisez pas le ventilateur pendant une longue période, gardez-le dans un endroit sec.

- Vous pouvez également recouvrir votre appareil pour le protéger de la poussière ou de la saleté.

## Aide en cas d'incident

**Avertissement :** N'utilisez jamais un appareil endommagé ou un appareil dont le cordon d'alimentation est endommagé.

Incident	Cause	Remède
Le rotor ne tourne pas.	Vitesse positionnée sur « 0 ».	Mettre l'appareil en marche.
	Fiche secteur non branchée.	Brancher la fiche secteur.
	Le fusible de l'installation domestique est défectueux.	Vérifier le fusible de l'installation domestique.
	La protection contre la surchauffe du moteur s'est déclenchée.	Retirez la fiche de la prise de courant. Laissez l'appareil refroidir.

Si l'incident ne trouve pas sa solution avec les remèdes proposés, contacter un centre de services agréé.

## Réparation

**Attention:** L'ouverture de l'appareil est l'affaire exclusive d'un spécialiste !

- Si le câble secteur de cet appareil est endommagé, il ne doit être remplacé que par l'atelier de réparations désigné par le fabricant un outillage spécial étant nécessaire.

## Aliénation



**Attention :** dommages environnementaux dus à une mauvaise élimination !



- Suivez les instructions d'élimination à la page 65.

- La tensione indicata sulla targa dati deve corrispondere alla tensione di rete disponibile. L'impianto elettrico domestico deve essere collegato a terra e deve essere adeguatamente fuso.
- L'apparecchio deve essere messo in funzione solo completamente assemblato!
- L'apparecchio può essere utilizzato solo su una superficie piana e stabile. Non appoggiare su tavoli o simili.
- Posare la linea di alimentazione in modo che non vi sia pericolo di inciampo e che quindi non vi sia la possibilità di ribaltare l'apparecchio.
- Non inserire alcun oggetto attraverso la griglia di protezione! Prima di mettere in funzione il ventilatore, rimuovere gli oggetti che possono essere aspirati dall'area di aspirazione! Tenere gli indumenti larghi, ad es. sciarpe con frange, lontani dalla griglia di protezione!
- Non toccare mai l'unità con le mani bagnate o umide. Non utilizzare mai i dispositivi se si è a piedi nudi.
- Non esporre il ventilatore ad un getto d'acqua diretto.
- Non immergere mai un apparecchio elettrico in acqua o altri liquidi.
- Le prolunghe devono essere testate da un tecnico qualificato e devono essere adatte alle prestazioni specificate.
- Non esporre l'apparecchio a influssi ambientali dannosi (pioggia, forte irraggiamento solare, ecc.).
- Non scollegare il cavo di alimentazione dalla presa a muro. Afferrare la spina e non il cavo quando lo si estrae.
- Spegnerne l'unità e scollegare il cavo di alimentazione prima di effettuare la pulizia e quando si sposta la ventola.
- Non utilizzare il dispositivo in luoghi dove possa cadere in acqua o essere spinto all'interno dello stesso. Non raggiungere mai l'apparecchio che è caduto in acqua. Disinserire immediatamente il fusibile di rete e scollegare la spina di rete.
- Questo apparecchio può essere utilizzato da bambini di età superiore a 8 anni e da persone con capacità fisiche, sensoriali o mentali ridotte o con scarsa esperienza e conoscenza, a condizione che sia stata fornita una supervisione adeguata o istruzioni dettagliate per l'uso dell'apparecchio e che questi ne comprendano i pericoli.
- I bambini non possono giocare con l'apparecchio. La pulizia e la manutenzione da parte dell'utente non devono essere effettuate dai bambini senza la supervisione di un adulto.
- Se il cavo di alimentazione è danneggiato, deve essere sostituito dal produttore o dal suo rappresentante di assistenza o da una persona qualificata per evitare qualsiasi rischio.
- Smaltire il materiale d'imballaggio in modo che sia inaccessibile ai bambini. Pericolo di soffocamento!



## Sulle istruzioni per l'uso

Prima di utilizzare il ventilatore CasaFan, leggete con attenzione le relative istruzioni e conservatele a portata di mano. In caso di trasferimento del ventilatore a terzi, accludete sempre le relative istruzioni per l'uso.

Significato dei simboli:		
 <b>Avvertenza:</b> <b>Pericolo tensione elettrica</b>	 <b>Attenzione:</b>	 <b>Attenzione:</b>
Avverte di un pericolo immediato per la vita a causa della tensione elettrica.	Avverte di un pericolo per l'utente.	Indica i rischi per la salute e i possibili rischi di lesioni.

**Uso previsto:** Il ventilatore serve a far circolare l'aria nella stanza. Può essere utilizzato sia all'interno che all'esterno, a condizione che vengano rispettate le istruzioni di sicurezza e i dati tecnici.

**Uso contrario allo scopo previsto:** Non è consentito l'uso in macchine, in garage e in locali a rischio di incendio e di esplosione. Non sono consentite modifiche al dispositivo.

Dati tecnici:	
<b>Dispositivi per la ventilazione</b>	<b>SPEED2PROTECT (SL)</b>
<b>Tensione di rete:</b>	220 - 240 V, 50 Hz
<b>Potenza:</b>	120 W
<b>Classe di protezione:</b>	I / IP 54
<b>Regolazioni velocità:</b>	3
<b>Potenza sonora:</b>	min.: 67,5, max.: 72,0
<b>Pressione sonora: (-3 m Condizioni di campo libero)</b>	min.: 46,5, max.: 49,9
<b>Dim. Lung. x Alt. x Prof.:(mm)</b>	540 x 1215-1500 x 485
<b>Peso: (kg):</b>	14,2

## Montaggio (pagine 62 - 63)

- Rimuovere l'imballo del ventilatore CasaFan. Verificare la completezza del contenuto (vedi pag. 2) e l'assenza di danni evidenti.
- Montare il ventilatore come mostrato nelle figure fig.1 - fig.2.
- Serrare saldamente le viti.

## Operazione (pagina 64)

 **Avvertenza: Pericolo di lesioni e di incendio!** Controllare regolarmente, ma assolutamente prima di ogni utilizzo, l'eventuale presenza di danni al cavo e alla spina di rete. Se il danno è visibile, l'apparecchio non può più essere utilizzato.

 **Attenzione: Pericolo di ribaltamento!** Posizionare il ventilatore solo su un pavimento stabile e piano.

 **Attenzione: Pericolo di surriscaldamento!** Lasciare sempre una distanza di almeno 30 cm dalla parte posteriore del ventilatore alla parete.

- Dopo aver inserito la spina di rete, accendere l'apparecchio con l'interruttore principale (1, pagina 64).
- Premere l'interruttore a gradino (2) per selezionare il livello di funzionamento desiderato.
- Dopo l'uso, disinserire l'alimentazione elettrica dell'apparecchio con l'interruttore principale (1).

## Comportamento in caso di emergenza



**Attenzione: Rischio di lesioni!** In caso di danni visibili, rumori insoliti, forti vibrazioni e/o funzionamento difettoso, spegnere immediatamente l'apparecchio, estrarre la spina di rete e assicurarlo contro la riaccensione.

1. In caso di emergenza, estrarre la spina dalla presa.

2. Allontanare le persone dalla zona di pericolo.

3. Bloccare la ventola contro l'avviamento.

- Il ventilatore non deve essere rimesso in funzione finché un elettricista qualificato non ha eliminato la causa del guasto e lo ha rilasciato per il riutilizzo.

## Istruzioni di manutenzione/pulizia



**Avvertenza:** Scollegare l'apparecchio dalla rete elettrica scollegando la spina o spegnendo l'impianto elettrico prima di effettuare qualsiasi operazione di pulizia o manutenzione.

- La manutenzione ordinaria deve essere effettuata una volta all'anno.

- La spina deve essere scollegata dalla presa in modo che l'operatore possa essere sicuro in qualsiasi momento e in qualsiasi luogo che la spina sia stata estratta.

- Controllare regolarmente, ma assolutamente prima di ogni utilizzo, l'eventuale presenza di danni al cavo e alla spina di rete. Se il danno è visibile, l'apparecchio non può più essere utilizzato.

- Pulire la superficie dell'alloggiamento e la griglia di protezione con un panno asciutto e una spazzola morbida. Non utilizzare benzina o un detergente infiammabile simile.

- Dopo la pulizia, il ventilatore deve essere completamente rimontato.

## Magazzinaggio

- Se non si utilizza il ventilatore per lungo tempo, conservarlo in un locale asciutto.

- È inoltre possibile coprire il dispositivo per proteggerlo da polvere o depositi di sporco.

## Istruzioni per la risoluzione dei guasti

**Attenzione:** Non utilizzare mai un apparecchio danneggiato o un apparecchio con il cavo di alimentazione danneggiato.

Problema	Causa	Soluzione
Le pale non girano.	Velocità di rotazione „0“.	Accendere l'apparecchio.
	La spina non è inserita nella presa.	Inserire la spina.
	Difetto di funzionamento delle protezioni dell'impianto domestico.	Controllare le protezioni dell'impianto.
	È intervenuta la protezione contro il surriscaldamento del motore.	Estrarre la spina di rete dalla presa. Lasciare raffreddare l'apparecchio.

Se gli interventi sopra consigliati non sono sufficienti a risolvere il problema di funzionamento, contattare un centro di assistenza autorizzato.

## Riparazione



**Avvertenza:** L'apparecchio può essere smontato e riparato solo ed esclusivamente da un tecnico specializzato!

- In caso di danneggiamento del cavo di alimentazione, lo stesso può essere sostituito solo da un centro di assistenza approvato dal costruttore.

## Smaltimento



**Attenzione:** Danni ambientali dovuti ad uno smaltimento improprio!

- Osservare le istruzioni per lo smaltimento a pagina 65.



- La tensión indicada en la placa de características debe coincidir con la tensión de red existente. El sistema eléctrico doméstico debe estar conectado a tierra y debidamente fusionado.
- El aparato sólo se puede utilizar completamente montado!
- La unidad sólo puede ser operada en un terreno nivelado y estable. No lo coloque en mesas o similares.
- Tender el cable de red de forma que no haya peligro de tropezar y, por lo tanto, no haya riesgo de que la unidad se vuelque o se caiga.
- No introduzca objetos a través de la rejilla protectora! Antes de conectar el ventilador, retire los objetos sueltos que puedan aspirarse de la zona de aspiración. Mantenga la ropa suelta, como bufandas con flecos, lejos de la rejilla protectora!
- Nunca toque los dispositivos con las manos mojadas o húmedas. Nunca utilice los dispositivos si están descalzos.
- No exponga el ventilador a un chorro de agua directo.
- Nunca sumerja un aparato eléctrico en agua u otros líquidos.
- Los cables de extensión deben ser probados por un técnico calificado y ser adecuados para el rendimiento especificado.
- No exponga el aparato a influencias ambientales perjudiciales (lluvia, luz solar intensa, etc.).
- No desenchufe el cable de alimentación de la toma de corriente. Al desenchufar, sujete el enchufe y no el cable.
- Apague el aparato y desenchúfelo de la toma de corriente cuando no esté en uso, antes de limpiarlo y cuando mueva el ventilador de un lugar a otro.
- No utilice el aparato en lugares donde pueda caer al agua o ser empujado dentro del mismo. Nunca intente alcanzar el dispositivo que ha caído en el agua. Desconecte inmediatamente el fusible de red y desenchufe el cable de alimentación.
- Este dispositivo puede ser utilizado por niños a partir de los 8 años de edad y por personas con capacidades físicas, sensoriales o mentales limitadas o con falta de experiencia y conocimientos, siempre y cuando hayan sido supervisados adecuadamente o hayan recibido instrucciones detalladas sobre cómo utilizar el dispositivo de forma segura y comprendan los peligros que entraña.
- No se permite que los niños jueguen con el dispositivo. Los niños no deben realizar la limpieza y el mantenimiento por parte del usuario sin supervisión.
- Deshágase del material de embalaje de una manera inaccesible para los niños. ¡Peligro de asfixia!





## Acerca del manual de instrucciones

Deberá leer atentamente el manual de instrucciones de servicio antes de utilizar el ventilador CasaFan. Guarde el manual en un lugar de fácil y rápido acceso. No entregue nunca el ventilador a otra persona sin el manual de instrucciones de servicio.



Leyenda:		
 <b>Advertencia:</b> <b>Tensión eléctrica peligrosa</b>	 <b>Atención:</b>	 <b>Atención:</b>
Advierte del peligro inmediato para la vida por el voltaje eléctrico.	Indica los riesgos para su salud y los posibles riesgos de lesiones.	Advierte de los daños ambientales y materiales.

<b>Uso previsto:</b> El ventilador sirve para hacer circular el aire del local. Puede utilizarse en interiores y exteriores siempre que se observen las instrucciones de seguridad y los datos técnicos.	
<b>Uso contrario a lo previsto:</b> No se permite el uso en máquinas, en garajes, así como en habitaciones en peligro de incendio y explosión. No se permiten modificaciones en la unidad.	
<b>Datos técnicos:</b>	
	<b>SPEED2PROTECT (SL)</b>
<b>Tensión nominal:</b>	220 - 240 V, 50 Hz
<b>Potencia:</b>	120 W
<b>Clase de protección:</b>	I / IP 54
<b>Graduaciones de velocidad:</b>	3
<b>Dimensiones (mm)</b>	540 x 1215-1500 x 485
<b>Peso: (kg):</b>	14,2

## Montaje (página 62 - 63)

- Desembale el ventilador CasaFan y compruebe si el contenido del embalaje está completo (véase la ilustración) y si el producto presenta daños visibles.
- Montar el ventilador como se muestra en las figuras fig.1 - fig.2.
- Apriete los tornillos firmemente.

## Uso (página 64)

-  **Advertencia: ¡Riesgo de lesiones y fuego!** Compruebe regularmente si el cable de alimentación y el enchufe están dañados, pero siempre antes de usarlos. Si se observa algún daño, el aparato no debe volver a utilizarse.
-  **Atención:** ¡Peligro de sobrecalentamiento! Deje siempre una distancia mínima de 30 cm desde la parte trasera del ventilador hasta la pared.
-  **Atención: ¡Peligro de vuelco!** Sólo coloque el ventilador en un piso estable y nivelado.
  - Después de enchufar el enchufe de red, encienda el aparato en el interruptor principal (1, página 64).
  - Pulse el interruptor de paso (2) para seleccionar el paso de funcionamiento deseado.
  - Después del uso, desconectar la alimentación eléctrica del aparato en el interruptor principal (1).

## Comportamiento en una emergencia



**Atención: ¡Peligro de lesiones!** In caso di danni visibili, rumori insoliti, forti vibrazioni e/o funzionamento difettoso, spegnere immediatamente l'apparecchio, estrarre la spina di rete e assicurarlo contro la riaccensione.

1. En caso de emergencia, saque el enchufe de la toma de corriente.

2. Sacar a las personas de la zona de peligro.

3 Asegure el ventilador contra el arranque.

- Il ventilatore non deve essere rimesso in funzione finché un elettricista qualificato non ha eliminato la causa del guasto e lo ha rilasciato per il riutilizzo.



## Instrucciones de mantenimiento y limpieza

**Advertencia:** Desconecte el aparato de la red eléctrica desenchufando el enchufe o desconectando el sistema eléctrico antes de realizar cualquier trabajo de limpieza o mantenimiento.

- El mantenimiento de rutina debe realizarse una vez al año.

- La clavija debe desconectarse de la toma de corriente de tal manera que el operador pueda estar seguro en cualquier momento y en cualquier lugar de que la clavija se ha desconectado.

- Compruebe el cable de alimentación y el enchufe de la red para ver si hay daños regularmente, pero absolutamente antes de cada uso. Si hay daños visibles, es posible que el dispositivo ya no se pueda utilizar.

- Limpie la superficie de la carcasa y la rejilla protectora con un paño seco y un cepillo suave, y no utilice gasolina o un producto de limpieza inflamable similar.

- Después de la limpieza, el ventilador debe volver a montarse completamente.

## Conservación

- Si no utiliza el ventilador durante mucho tiempo, guárdelo en un lugar seco.

- También puede cubrir el dispositivo para protegerlo del polvo o la suciedad.



## Ayuda en caso de averías

**Advertencia:** Nunca utilice un aparato dañado o un aparato con un cable de alimentación dañado.

Avería	Causa	Solución
No se mueve el rotor de aspas.	Se ha ajustado el nivel de velocidad a "0".	Conecte el aparato.
	No está enchufado.	Enchúfelo.
	El fusible de la casa está defectuoso.	Compruebe el fusible de la casa.
	La protección contra el sobrecalentamiento del motor se disparó.	Saque el enchufe de la toma de corriente. Deje que el aparato se enfríe.
Si no fuera posible subsanar la avería con las soluciones arriba indicadas es imprescindible desenchufar el aparato.		



## Reparación

**Advertencia:** ¡Sólo un técnico especialista está autorizado a abrir el aparato y realizar las reparaciones!

- En caso de haberse dañado el cable de alimentación de la red del aparato, éste deberá sustituirse exclusivamente en un taller autorizado por el fabricante.

## Evacuación



**Atención:** ¡Daño ambiental debido a la eliminación inadecuada!

Por favor, observe las instrucciones de eliminación en la página 66.

## Indicações de segurança



*Tradução das instruções originais*

- A tensão de alimentação tem de estar de acordo com os dados da tensão especificados na placa de características. O sistema eléctrico doméstico deve ser ligado à terra e devidamente fundido.
- O ventilador não pode ser colocado em funcionamento sem estar totalmente montado!
- A unidade só pode ser operada em terreno plano e estável. Não coloque em mesas ou similares.
- O cabo de alimentação deve ser disposto de forma a evitar qualquer risco de tropeçar e conseqüente derrube ou queda do aparelho.
- Não introduzir objetos no interior da grelha de proteção! Antes de ligar o ventilador, retire da zona de admissão de ar os objetos soltos que possam ser sugados! Não usar roupa folgada perto da grelha de proteção, por ex. lenços/cachecóis com franjas!
- Nunca tocar no aparelho com as mãos molhadas ou húmidas. Se estiver descalço, não toque no aparelho.
- Não exponha o ventilador a um jacto de água directo.
- Nunca mergulhe um aparelho eléctrico em água ou outros líquidos.
- Os cabos de extensão devem ser testados por um técnico qualificado e ser adequados para o desempenho especificado.
- Não expor o aparelho a influências prejudiciais do meio ambiente (chuva, radiação solar intensa, etc.).
- Não puxe a ficha pelo cabo, quando a quiser retirar da tomada. Ao puxar, para retirar da tomada, segure a ficha e não o cabo.
- Desligue o ventilador e retire-o da tomada, sempre que não o estiver a utilizar, antes de o limpar e quando o mudar de sítio.
- Não utilize o aparelho em locais com risco de queda ou derrube para dentro de água. Se o aparelho cair para dentro de água, não pegue nele. Desligue imediatamente o fusível de alimentação eléctrica e retire a ficha da tomada.
- Este aparelho pode ser utilizado por crianças a partir dos 8 anos e por pessoas com capacidades físicas, sensoriais ou mentais limitadas, ou falta de experiência e conhecimentos, contanto que estas se encontrem sob supervisão adequada ou recebam orientação detalhada sobre a utilização segura do aparelho e que estejam cientes dos perigos a que estão sujeitas.
- As crianças não podem brincar com o aparelho. Os trabalhos de limpeza e manutenção a cargo do utilizador não podem ser executados por crianças sem supervisão.
- Eliminar o material de embalagem de uma forma inacessível para as crianças. Perigo de asfixia!



## Acerca das instruções de utilização

Antes de utilizar a ventoinha CasaFan, leia atentamente as instruções de utilização. Guarde as instruções de utilização e tenha-as sempre à mão. Nunca dê a ventoinha a outras pessoas sem lhes passar também as instruções de utilização.

Legenda:		
 <b>Advertência:</b> Corrente eléctrica	 <b>Cuidado:</b>	 <b>Atenção:</b>
Avisos de perigo imediato de vida por voltagem eléctrica.	Advierte de los peligros para su salud y de los posibles riesgos de lesiones.	Advierte de los daños ambientales y materiales.

**Utilização pretendida:** A função do ventilador é forçar a circulação do ar ambiente. Pode ser utilizado dentro e fora de casa, em conformidade com os dados técnicos e as instruções de segurança.

**Utilização contrária à finalidade pretendida:** Não é permitido o uso em máquinas, em garagens, bem como em salas em perigo de incêndio e explosão. Modificações no dispositivo não são permitidas.

Dados técnicos:	SPEED2PROTECT (SL)
<b>Tensão nominal:</b>	220 - 240 V, 50 Hz
<b>Potência:</b>	120 W
<b>Tipo de protecção:</b>	I / IP 54
<b>Velocidades de rotação:</b>	3
<b>Dimensões Ø x H (mm)</b>	540 x 1215-1500 x 485
<b>Peso: (kg):</b>	14,2

## Montagem (página 62 - 63)

- Tire a ventoinha CasaFan da embalagem e verifique se todos os componentes estão presentes (ver ilustração) e se existem danos visíveis.
- Monte o ventilador como mostrado nas figuras fig.1 - fig.2.
- Aperte os parafusos com firmeza.

## Operação (Página 64)



**Advertência: Risco de ferimentos e incêndio!** Verifique regularmente o cabo de alimentação e a ficha quanto a danos, mas sempre antes de usar. Se qualquer dano for visível, o aparelho não deve ser utilizado novamente.



**Cuidado: Perigo de tombar!** Coloque o ventilador apenas em um piso estável e nivelado.



**Atenção: Perigo de sobreaquecimento!** Deixar sempre uma distância mínima de 30 cm entre a parte de trás do ventilador e a parede.

- Depois de introduzir a ficha na tomada, ligue o aparelho no interruptor principal (1, página 64).
- Prima o interruptor (2) até escolher o nível de operação pretendido.
- Depois de usar o aparelho, volte a desligá-lo da alimentação no interruptor principal (1).

## Comportamento em uma emergência



**Cuidado: Perigo de ferimento!** Em caso de danos visíveis, a ocorrência de ruídos estranhos, vibrações fortes e/ou funcionamento defeituoso, desligue imediatamente o aparelho, puxe a ficha da rede

eléctrica e proteja-o contra ser ligado novamente.

1. Em caso de emergência, puxe a ficha da tomada.
2. Tirar as pessoas da zona de perigo.
3. Proteja o ventilador contra o arranque.
  - O ventilador não deve ser colocado novamente em funcionamento até que um electricista qualificado tenha eliminado a causa da falha e o tenha libertado para reutilização.



### Indicações de manutenção/limpeza

- Advertência:** Antes de realizar trabalhos de limpeza ou de manutenção no aparelho, desligue-o da corrente, retirando a ficha da tomada ou desligando o quadro eléctrico.
- A manutenção de rotina deve ser realizada uma vez por ano.
  - Depois de retirada da tomada, a ficha deverá ser colocada de tal forma que permita ao utilizador, independentemente do momento ou do local em que se encontre, verificar que a ficha está desligada da tomada.
  - Verificar regularmente, mas, pelo menos, antes de cada utilização, o cabo e a ficha quanto a danos. Caso existam danos visíveis, não continuar a utilizar o aparelho.
  - Limpe a superfície da estrutura base e a grelha de protecção com um pano de limpeza seco e um pincel de cerdas suaves. Não limpar com gasolina ou qualquer outro produto de limpeza facilmente inflamável.
  - Depois de limpar, volte a montar o ventilador na íntegra.

### Armazenamento

- Se não for utilizar o ventilador durante um longo período de tempo, guarde-o num local seco.
- Pode também cobrir o aparelho, se pretender protegê-lo de deposições de pó ou sujidade.



### Resolução de problemas

**Cuidado:** Nunca utilize um aparelho danificado ou um aparelho com um cabo de alimentação danificado.

Problema	Causa	Resolução
As pás não rodam.	A velocidade de rotação está em „0“.	Ligue o aparelho.
	A ficha não está ligada à tomada.	Ligue a ficha.
	O disjuntor geral tem um defeito.	Verifique o disjuntor geral.
	A protecção de sobreaquecimento do motor disparou.	Puxe a ficha da tomada para fora da tomada. Deixe o aparelho arrefecer

Se estes passos não resolverem o problema, contacte um centro de assistência autorizado.



### Reparação

- Advertência:** O aparelho só pode ser aberto e reparado por um técnico devidamente qualificado!
- Se o cabo de alimentação deste aparelho estiver danificado, o mesmo só deve ser substituído por um serviço de reparações designado pelo fabricante devido.



### Eliminação



- Atenção:** Danos ambientais devido ao descarte inadequado!
- Por favor, observe as instruções de eliminação na página 66.

- Spændingen, der er angivet på typeskiltet, skal være i overensstemmelse med den eksisterende netspænding. Det elektriske husnetværk skal være jordet og korrekt sikret.
- Apparatet må kun være i drift, når det er komplet monteret!
- Enheden må kun betjenes på jævnt, stabilt underlag. Læg ikke på borde eller lignende.
- Ledningen skal lægges således, at der ikke er fare for at snuble, og at apparatet derved ikke kan vælte eller trækkes ned fra underlaget.
- Stik ikke genstande gennem beskyttelsesgitret! Løse genstande, der kan suges ind i ventilatoren, skal fjernes fra indsugningsområdet, inden ventilatoren tændes! Løst tøj som f. eks. tørklæder med frynser må ikke komme i nærheden af beskyttelsesgitret!
- Rør aldrig ved apparatet med våde eller fugtige hænder. Brug aldrig apparatet i bare tæer.
- Udsæt ikke ventilatoren for direkte vandstråler.
- Nedsenk aldrig et elapparat i vand eller andre væsker.
- Forlængerledninger skal kontrolleres af en kvalificeret tekniker og egnet til den specificerede ydelse.
- Udsæt ikke apparatet for skadelige udefra kommende påvirkninger (regn, kraftig sol osv.).
- Træk ikke i ledningen, når stikket skal trækkes ud af stikkontakten. Tag fat i selve stikket og ikke i ledningen.
- Sluk for apparatet, og træk netstikket, når apparatet ikke er i brug, når det skal rengøres og når du flytter det.
- Brug ikke apparatet på steder, hvor det kan falde/skubbes i vandet. Grib aldrig efter apparatet, hvis det er faldet i vandet. Sluk straks for strømmen, og træk stikket.
- Dette apparat kan bruges af børn fra 8 år og af personer med nedsatte fysiske, sensoriske eller intellektuelle evner eller manglende erfaring og viden, hvis de er under passende opsyn eller hvis der er givet udførlige instruktioner om sikker brug af apparatet og personerne forstår, hvilke farer der er forbundet med brugen.
- Børn må ikke lege med apparatet. Rengøring og vdligeholdelse må kun udføres af børn, hvis de er under opsyn.
- Bortskaf emballagematerialet, som børn ikke har adgang til. Der er en risiko for kvælning, f.eks. ved at sluge!



## Om betjeningsvejledningen

Inden du tager CasaFan-ventilatoren i brug, skal betjeningsvejledningen læses omhyggeligt igennem. Gem betjeningsvejledningen, så den altid er ved hånden. Overdrag aldrig ventilatoren uden betjeningsvejledning til en anden person.

Signaturforklaring:		
 <b>Advarsel:</b> Farlig elektrisk spænding	 <b>Forsigtig:</b>	 <b>Forsigtig:</b>
Advarer brugeren mod skader forårsaget af elektrisk spænding.	Advarer om farer for dit helbred og mulig risiko for personskade.	Advarer om miljø- og ejendomsskade.

<b>Tilsigtet anvendelse:</b> Ventilatoren er beregnet til at cirkulere luften i rum. Det kan bruges indendørs og udendørs i overensstemmelse med tekniske data og sikkerhedsinstruktioner.	
<b>Forkert brug:</b> Brug i maskiner, garager samt i brand- og eksplosionsfarlige rum er ikke tilladt. Ændringer af enheden er ikke tilladt.	
<b>Technical data:</b>	
	<b>SPEED2PROTECT (SL)</b>
<b>Netspænding</b>	220 - 240 V, 50 Hz
<b>Effekt:</b>	120 W
<b>Beskyttelsesklasse</b>	I / IP 54
<b>Antal hastighedstrin :</b>	3
<b>Dimensioner Ø x H (mm)</b>	540 x 1215-1500 x 485
<b>Vægt: (kg):</b>	14,2

## Montering (side 62 - 63)

- CasaFan-ventilatoren pakkes ud og kontrolleres for fuldstændighed (se illustration) og synlige skader.
- Monter ventilatoren som vist i figurerne fig.1 - fig.2.
- Spænd skruerne ordentligt.

## Betjening (Side 64)



**Advarsel:** Risiko for personskade og brand! Kontroller strømkablet og stikket regelmæssigt for skader, men altid inden hver brug. Hvis der er skade, kan enheden muligvis ikke længere bruges



**Forsigtig: risiko for at vippe!** Placer kun ventilatoren på et stabilt, plant gulv.



**Forsigtig:** Risiko for overophedning! Hold altid en afstand på mindst 30 cm fra ventilatorens bagside til væggen.

- Når netstikket er i stikkontakten, tænd apparatet ved hovedafbryderen (1 side 64).
- Vælg det ønskede trin ved at trykke på kontakten med trinindstilling (2).
- Sluk apparatet ved hovedafbryderen (1) efter endt brug.



## Opførsel i en nødsituation



**Forsigtig: Risiko for personskade!** I tilfælde af synlig skade, usædvanlig støj, stærke vibrationer og / eller dårlig funktion, skal du straks slukke for enheden, trække netstikket ud og sikre det mod at blive tændt igen.

1. Træk netstikket ud af stikkontakten i en nødsituation.

2. Bring folk ud af fareområdet.

3. Sik ventilatoren mod opstart.

- Ventilatoren må først tages i brug igen, når en kvalificeret elektriker har fjernet årsagen til fejlen og har frigivet den til genbrug.

## Vedligeholdelses-/rengøringsanvisninger



**Advarsel:** Inden enhver type af rengørings- eller vedligeholdelsesarbejde skal apparatets strømforsyning afbrydes ved at trække stikket eller ved at slukke apparatet.

- Apparatet skal gennemgå en vedligeholdelse én gang årligt.

- Stikket skal trækkes ud af stikkontakten på en sådan måde, at brugeren til enhver tid og fra enhver placering kan se, at stikket er trukket.

- Kontroller jævnlige, dog altid inden brug, at ledningen og stikket ikke er beskadigede. Apparatet må ikke længere anvendes, hvis der er synlige skader.

- Rengør kabinettets overflade og beskyttelsesgitret med en tør klud og en blød pensel. Brug ikke benzin eller andre let antændelige rengøringsmidler.

- Efter endt rengøring skal ventilatoren igen samles komplet.

## Opbevaring

- Hvis ventilatoren ikke bruges i længere tid, skal den opbevares i et tørt rum.

- Du kan desuden tildække apparatet for at beskytte det mod støv eller smudsaflejringer.

## Afhjælpning af fejl



**Advarsel:** Brug aldrig et beskadiget apparat eller et apparat med et beskadiget strømkabel.

Fejl	Årsag	Afhjælpning
Rotor kører ikke.	Omdrejningstal på trin "0".	Apparatet tændes.
	Stikket er ikke sat i.	Stikket sættes i stikkontakten.
	Stikket sættes i stikkontakten.	Sikringen i husinstallationen kontrolleres.
	Beskyttelse mod overophedning af motor udløst.	Træk stikket ud af stikkontakten. Lad apparatet køle af.
Kan fejlen ikke afhjælpes ved de nævnte tiltag, skal du kontakte et autoriseret kundeservicecenter.		

## Reparere

**Advarsel:** Apparatet må kun åbnes og repareres af en fagmand!

- Såfremt netledningen på dette apparat beskadiges, må det kun udskiftes af et af producenten anvist værksted.

## Bortskaffelse



**Forsigtig:** Miljøskader på grund af forkert bortskaffelse!

- Følg instruktionerne for bortskaffelse på side 67.





- Spänningen som anges på typskylten måste överensstämma med den befintliga nätspänningen. Elhusnätet måste vara jordat och ordentligt säkrat.
- Utrustningen får endast användas komplett monterad!
- Enheten får endast användas på jämnt, stabilt underlag. Lägg inte på bord eller liknande.
- Lägg nätkabeln på ett sätt så att den inte utgör någon snubbelrisk och att det därmed inte är möjligt att välta eller dra ned utrustningen.
- Stick inte in föremål genom skyddsgallret! Ta bort lösa föremål som fläkten kan suga till sig innan du slår på fläkten! Håll löst sittande kläder såsom t ex halsdukar med fransar borta från skyddsgallret!
- Rör aldrig vid utrustningen med våta eller fuktiga händer. Använd aldrig utrustningen när du är barfota.
- Utsätt inte fläkten för direkta vattenstrålar.
- Doppa aldrig elektrisk utrustning i vatten eller andra vätskor.
- Förlängningssladdar måste kontrolleras av en kvalificerad tekniker och lämpliga för den angivna prestanda.
- Utsätt inte utrustningen för skadlig miljöpåverkan (regn, starkt solljus osv.).
- Dra inte ut nätkontakten ur vägguttaget genom att hålla i sladden. Ta tag i kontakten och inte i kabeln när du drar ut kontakten.
- Stäng av utrustningen och dra ut nätkontakten när utrustningen inte används, före rengöring, och när fläkten flyttas från ett ställe till ett annat.
- Använd inte utrustningen på platser där den kan falla eller knuffas ned i vattnet. Försök aldrig gripa tag i utrustningen om den fallit ner i vattnet. Stäng omedelbart av nätsäkring och dra ut nätkontakten.
- Denna utrustning kan användas av barn från 8 år och personer med begränsad fysisk, sensorisk eller mental förmåga eller bristande erfarenhet och kunskap om de hålls under lämplig uppsikt eller om de har instruerats utförligt om en säker användning av utrustningen och om de förstår vilka faror som användningen kan medföra.
- Barn får inte leka med utrustningen. Rengöring och användarunderhåll får ej utföras av barn utan uppsikt.
- Kassera förpackningsmaterialet på ett miljömedvetet sätt och otillgängliga för barn. Det finns en risk för kvävning, t.ex. genom att svälja!



## Om bruksanvisningen

Var god läs igenom bruksanvisningen noggrant innan Du använder CasaFan-ventilatorn. Förvara bruksanvisningen där den är lättåtkomlig. Ge aldrig ventilatorn vidare till andra personer utan bruksanvisning.

Förklaringar:		
 <b>Varning:</b> <b>Fartig elektrisk spänning</b>	 <b>Observera:</b>	 <b>Observera:</b>
Varnar användaren för skador som orsakas av elektrisk spänning.	Varnar för faror för din hälsa och risk för skador.	Varnar för miljö- och egendomsskador.

<b>Avsedd användning:</b> Fläkten används för att cirkulera rumsluften. Det kan användas inomhus och utomhus i enlighet med tekniska data och säkerhetsinstruktioner.	
<b>Felaktig användning:</b> Användning i maskiner, i garage och i rum med risk för brand och explosion är inte tillåtet. Ändringar av enheten är inte tillåtna. Ändringar av enheten är inte tillåtna.	
Technical data:	
	<b>SPEED2PROTECT (SL)</b>
<b>Spänning i huvudledning:</b>	220 - 240 V, 50 Hz
<b>Effekt:</b>	120 W
<b>Skyddsklass:</b>	I / IP 54
<b>Antal varvtal:</b>	3
<b>Dimensioner <math>\emptyset</math> x H (mm)</b>	540 x 1215-1500 x 485
<b>Vikt (kg):</b>	14,2

## Montering (sid 62 - 63)

- Packa upp CasaFan-ventilatorn och kontrollera att den är komplett (se illustration) och inte har några synbara skador.
- Montera fläkten enligt figurerna fig.1 - fig.2.
- Dra åt skruvarna ordentligt.

## Användning (Sidan 64)



**Varning: Risk för personskador och brand!** Kontrollera nätsladden och kontakten regelbundet för skador, men alltid före varje användning. Om skador är synliga kan enheten inte längre användas.



**Observera: Risk för att tippa!** Placera endast fläkten på ett stabilt, plant golv.



**Observera: Risk för överhettning!** Lämna alltid minst 30 cm avstånd mellan fläktens baksida och väggen.

- Koppla in utrustningen med huvudströmbrytaren (1 sidan 64) när du har satt i nätkontakten.
- Tryck på omkopplaren (2) för att välja önskad hastighetsnivå.
- Efter användning ska utrustningen åter göras spänningslös med hjälp av huvudströmbrytaren (1).

## Uppförande i en nödsituation



**Observera: Risk för skador!** Vid synliga skador, ovanligt ljud, starka vibrationer och / eller dålig funktion, stäng av enheten omedelbart, dra ut nätkontakten och säkra den mot att den slås på igen.

1. Dra i nätkontakten ur uttaget i en nödsituation.

2. Ta människor ur faroområdet.

3. Säkra fläkten mot uppstart.

- Fläkten får endast tas i drift igen efter att en kvalificerad elektriker har tagit bort orsaken till felet och släppt den för återanvändning.

### Underhålls-/rengöringsinstruktioner

**Varning:** Skilj utrustningen från elnätet genom att dra ut kontakten eller genom att stänga av elsystemet innan du utför rengörings- eller underhållsarbeten.

- Standardunderhållet måste utföras en gång per år.
- Utdragning av kontakten ur vägguttaget måste ske på ett sätt så att användaren alltid och från varje plats kan förvissa sig om att kontakten är utdragen.
- Kontrollera nätkabeln och nätkontakten med avseende på skador regelbundet, men under alla omständigheter före varje användning. Utrustningen får inte längre användas om den har synliga skador.
- Rengör kåpans yta samt skyddsgallret med en torr trasa och en mjuk pensel. Använd ingen bensin eller liknande lättantändliga rengöringsmedel.
- Efter rengöringen måste fläkten åter monteras komplett.

### Förvaring

- Om du inte tänker använda fläkten under en längre tid ska den förvaras i ett torrt utrymme.
- Du kan dessutom täcka över din utrustning för att skydda den mot damm eller smutsavlagringar.

### Hjälp vid störningar

**Varning:** Använd aldrig en skadad apparat eller en apparat med en skadad nätsladd.

Störning	Orsak	Avhjälpnig
Fläkthjulet går inte.	Varvtalsnivå på "0".	Lülitage seade sisse.
	Nätkontakten är inte instucken.	Stick in nätkontakten.
	Hushållssäkringen är defekt.	Kontrollera hushållssäkringen.
	Motorns överhettningsskydd utlöste.	Dra ut nätkontakten ur uttaget. Låt apparaten svalna.

Om störningen inte kan åtgärdas med ovanstående medel, ta enheten till ett auktoriserat servicecenter för reparation.

### Reparation

**Varning:** Endast en fackman får öppna och utföra reparationer av apparaten!

- Vid skador på denna apparats nätledning får denna endast ersättas av en av tillverkaren nämnd reparationsverkstad.

### Avfallshantering

**Observera:** Miljöskador på grund av felaktigt bortskaffande!



- Följ anvisningarna för bortskaffande på sidan 67.

- Nimikilvessä ilmoitetun jännitteen on vastattava olemassa olevaa verkkojännitettä. Sähkötaloverkko on maadoitettava ja kiinnitettävä kunnolla.
- Laitetta saa käyttää vain kokonaan koottuna!
- Laitetta saa käyttää vain tasaisella, vakaalla alustalla. Älä laita pöydille tai vastaavalle.
- Lead-virtajohto niin, että laukaisua ei vaaraa ja näin ollen ei nakuksen tai vetämällä laite on mahdollinen.
- Älä laita mitään esineitä suojaverkon läpi! Poista irralliset esineet, jotka voidaan imeä imualueelta ennen puhaltimen kytkemistä! Loose vaatteet kuten Pidä huivit, joiden reunat ovat pois vartiosta!
- Älä kosketa laitetta märillä tai kosteilla käsillä. Älä koskaan käytä laitetta, kun olet paljain jaloin.
- Älä altista tuuletinta suoralle vesisuihkuille.
- Älä koskaan upota sähkölaitetta veteen tai muihin nesteisiin.
- Valmistuneen teknikon on tarkistettava jatkojohdot, jotka sopivat määritettyyn suorituskykyyn.
- Älä altista laitetta haitallisille ympäristövaikutuksille (sade, voimakas auringonvalo jne.).
- Älä vedä verkkovirtajohtoa kaapelilla pistorasiasta. Vedä ulos, tartu pistokkeesta, ei kaapelia.
- Sammuta laite ja irrota virtajohto, kun laite ei ole käytössä, kun teet ennen puhdistusta ja tuulettimen paikasta toiseen.
- Älä käytä laitetta paikoissa, joissa se voi kaatua tai työntää veteen. Älä koskaan pääse laitteeseen, joka putosi veteen. Sammuta virtapistoke välittömästi ja vedä pistoke pistorasiasta.
- Tätä laitetta voi käyttää lapset 8 vuotta tai vanhempi ja henkilöiden käytettäväksi fyysinen tai henkinen toimintakyky tai joilta puuttuu kokemusta ja tietoa, jos annettu ohjeet ja neuvot käyttää laitetta sijoitettiin turvallisesti ja he ymmärtävät vaarat siihen liittyvä.
- Lapset eivät saa pelata laitteen kanssa. Lapset eivät saa suorittaa puhdistusta ja ylläpitoa ilman valvontaa.
- Hävitä pakkausmateriaali tavalla, johon lapset eivät pääse. Tukehtumisvaara!



## Käyttöohjeesta

Ennen CasaFan tuulettimen käyttöä lue käyttöohje tarkasti. Pidä käyttöohje saatavilla. Älä koskaan anna tuuletinta käytettäväksi kolmannelle henkilölle ilman käyttöohjetta.

Tunnusten selitykset:		
 <b>Varoitus:</b> <b>Vaarallinen jännite</b>	 <b>Huomio:</b>	 <b>Huomio:</b>
Varoittaa sähköjännitteen välittömästä hengenvaarasta.	Varoittaa terveydelle aiheutu- vista vaaroista ja mahdollisesta loukkaantumiskäytännöstä.	Varoittaa ympäristö- ja omaisuusvahinko- ista.

**Käyttötarkoitus:** Puhallinta käytetään ympäröivän ilman kierrättämiseen. Sitä voidaan käyttää sisätiloissa ja ulkona teknisten tietojen ja turvallisuusohjeiden mukaisesti.

**Väärä käyttö:** Koneissa, autotalleissa ja palo- ja räjähdysvaarallisissa tiloissa käyttö ei ole sallittua. Laitteen muutokset eivät ole sallittuja.

### Tekniset tiedot:

	<b>SPEED2PROTECT (SL)</b>
<b>Pääjännite:</b>	220 - 240 V, 50 Hz
<b>Teho:</b>	120 W
<b>Suojausluokka:</b>	I / IP 54
<b>Nopeuksia:</b>	3
<b>Mitat Ø x H (mm)</b>	565 x 1215-1500 x 485
<b>Paino: (kg):</b>	14,2

## Asennus (sivu 62 - 63)

- Avaa pakkaus ja tarkista että kaikki osat ovat tallessa (kts kuva) eivätkä vaurioituneet.
- Asenna tuuletin kuvioiden 1 - 2 mukaisesti.
- Kiristä ruuvit tiukasti.

## Käyttö (sivu 64)



**Varoitus: Loukkaantumis- ja tulipalovaara!** Tarkista virtajohto ja pistoke säännöllisesti vaurioiden varalta, mutta aina ennen jokaista käyttöä. Jos vaurioita on näkyvissä, laitetta ei ehkä enää käytetä.



**Huomio: Kaatumisvaara!** Aseta tuuletin vain vakaalle, tasaiselle lattialle.



**Huomio: Ylikuumentumisen vaara!** Pidä aina vähintään 30 cm tuulettimen takana seinään.

- Kytke virta pääkytkimestä (1, sivu 64) laitteen verkkovirtapistokkeen asettamisen jälkeen.
- Valitse haluttu toimintataso painamalla käännyttäkintä (2).
- Käytön jälkeen kytke laite uudelleen pääkytkimestä (1) uudelleen.

## Käyttäytyminen hätätilanteessa



**Huomio: Loukkaantumisvaara!** Jos näkyviä vaurioita, epätavallista melua, voimakasta ääntä ja / tai huonoa toimintaa on olemassa, katkaise laitteesta virta välittömästi, vedä verkkopistoke irti ja varmista, ettei se käynnisty uudelleen.

1. Vedä verkkopistoke pistorasiasta hätätilanteessa.

**FI**

2. Vie ihmiset pois vaara-alueelta.
3. Varmista tuuletin käynnistystä vastaan.
  - Puhallin voidaan ottaa uudelleen käyttöön vasta, kun pätevä sähköasentaja on poistanut vian syyn ja vapauttanut sen uudelleenkäyttöön.

**Huolto / puhdistus ohjeet**

- Varoitus:** Irrota laite virtalähteestä ennen puhdistus- tai huoltotöiden suorittamista, pistokkeen irrottamisen tai sähköjärjestelmän sammuttamisen.
- Rutiinihuolto on suoritettava kerran vuodessa.
  - Irrota pistoke pistorasiasta niin, että käyttäjä voi tarkistaa, että pistoke vedetään ulos milloin tahansa ja mistä tahansa paikasta.
  - Tarkista säännöllisesti, mutta ennen jokaista käyttöä, virtajohdon ja virtapistokkeen vaurioita. Jos vaurio on näkyvässä, laitetta ei ehkä enää käytetä.
  - Puhdista kotelon pinta ja suojaava säleikkö kuivalla kankaalla ja pehmeällä harjalla. Älä käytä bensiiniä tai vastaavaa syttyvää puhdistusainetta.
  - Puhdistuksen jälkeen tuuletin on asennettava kokonaan uudelleen.

**Varastointi**

- Jos et aio käyttää tuuletinta pitkään, pidä se kuivassa huoneessa.
- Voit myös peittää laitteen suojaamaan sitä pölyltä tai likaantumiselta.

**Vianetsintä**

**Varoitus:** Älä koskaan käytä vaurioitunutta laitetta tai laitetta, jolla on vaurioitunut virtajohto.

Vika	Syy	Toimenpide
Tuuletin ei pyöri.	Nopeus säädetty nollaan.	Säädä laite.
	Pistoke väärin kytketty.	Kytke oikein.
	Varoke rikki.	Tarkista varokkeet.
	Moottorin ylikuumentumisen suoja lauennut.	Vedä verkkopistoke pistorasiasta. Anna laitteen jäähtyä.
Jos vikaa ei voida korjata luetelluilla keinoilla, vie laite valtuutettuun asiakaspalvelukeskukseen korjausta varten.		

**Korjaus**

- Varoitus:** Laitteen avaamisen ja korjaamisen saa suorittaa vain valtuutettu henkilö.
- Mikäli pääkaapeli on vaurioitunut saa sen korjata vain valtuutettu huoltaja.

**Hävittäminen**

- Huomi:** Väärästä hävittämisestä johtuvat ympäristövahingot!
- Hävitä sähkölaitteet paikallisten määräysten mukaisesti.

- Spenningen som er angitt på merkeskiltet, må samsvare med eksisterende nettspenning. Det elektriske husnettets må være jordet og ordentlig sikret.
- Apparatet må kun betjenes helt sammen!
- Enheten må bare brukes på jevn, stabil grunn. Ikke legg på bord eller lignende.
- Før den strømkabelen, slik at ingen fare tripping og derfor ikke slå eller trekke-enheten er mulig.
- Ikke legg gjenstander gjennom beskyttelsesgitteret! Fjern løse gjenstander som kan suges fra sugepunktet før du slår på viften! Løse klær som Hold skjerf med frynser vekk fra vakt!
- Ikke rør utstyret med våte eller fuktige hender. Bruk aldri utstyret når du er barfot.
- Ikke utsett viften for direkte vannstråler.
- Ikke senk et elektrisk apparat i vann eller andre væsker.
- Forlengerledningene må kontrolleres av en kvalifisert tekniker og egnet for den spesifiserte ytelsen.
- Ikke utsett enheten for skadelige miljøpåvirkninger (regn, sterkt sollys osv.).
- Trekk ikke støpselet ut av stikkontakten. Når du trekker ut, ta tak i kontakten og ikke kabelen.
- Slå av enheten og trekk ut strømledningen når enheten ikke er i bruk når du gjør før rengjøring og viften fra ett sted til et annet.
- Ikke bruk enheten på steder der den kan falle eller skyves i vannet. Ikke nå for enheten som falt i vannet. Slå nettstrømssikringen av umiddelbart og trekk ut støpselet.
- Denne enheten kan brukes av barn 8 år og eldre og personer med begrenset fysisk, sensoriske eller mentale evner, eller manglende erfaring og kunnskap, hvis gitt innføring eller instruksjon om bruken av apparatet ble plassert på en sikker måte, og de forstår farene forbundet med det.
- Barn kan ikke leke med enheten. Rengjøring og vedlikehold av brukeren må ikke utføres av barn uten tilsyn.
- Kast emballasjen på en måte som er utilgjengelig for barn. Kvelningsfare!



## Om bruksanvisningen

Les igjennom bruksanvisningen næye før du bruker CasaFan-ventilatoren. Oppbevar bruksanvisningen på et lett tilgjengelig sted. Gi aldri ventilatoren til andre personer uten bruksanvisningen.

Tegnforklaring:		
<b>Adversel:</b> <b>Farlig elektrisk spenning</b>	<b>Forsiktig:</b>	<b>Se opp:</b>
Advarer om øyeblikkelig livsfare fra elektrisk spenning.	Advarer om farer for helsen din og mulig risiko for personskade.	Advarer om skade på miljø og eiendom.

<b>Beregnet bruk:</b> Viften tjener til å sirkulere luften i rommet. Det kan brukes innendørs og utendørs i samsvar med tekniske data og sikkerhetsinstruksjoner.	
<b>Feil bruk:</b> Bruk i maskiner, garasjer og i rom med fare for brann og eksplosjon er ikke tillatt. Endringer på enheten er ikke tillatt.	
<b>Technical data:</b>	
	<b>SPEED2PROTECT (SL)</b>
<b>Spänning i Hovedledning</b>	220 - 240 V, 50 Hz
<b>Effekt :</b>	120 W
<b>Beskyttelse klasse:</b>	I / IP 54
<b>Antall Omdreiningstall:</b>	3
<b>Dimensjoner Ø x H (mm)</b>	540 x 1215-1500 x 485
<b>Vikt (kg):</b>	14,2

## Montering (side 62 - 63)

- Pakk opp CasaFan-ventilatoren og kontroller at den er komplett (se illustrasjon) og at den ikke har noen synlige skader.
- Monter viften som vist i figurene fig.1 - fig.2.
- Stram skruene ordentlig.

## Drift (Side 60)



**Adversel: Fare for personskade og brann!** Kontroller strømledningen og støpselet regelmessig for skader, men alltid før hver bruk. Hvis det er synlig skade, kan det hende at enheten ikke lenger brukes.



**Forsiktig: Risiko for å tippe!** Plasser bare viften i et stabilt, plant gulv.



**Se opp: Risiko for overoppheting!** La alltid være minst 30 cm fra baksiden av viften til veggen.

- Når du har satt i støpselet, slår du på enheten på hovedbryteren (1, side 64).
- Velg ønsket driftsnivå ved å trykke på lastbryteren (2).
- Etter bruk, slå av enheten på hovedbryteren (1) igjen.

## Oppførsel i en nødsituasjon



**Forsiktig: Risiko for personskader!** tilfelle synlig skade, uvanlig støy, sterke vibrasjoner og / eller dårlig funksjon, må du slå av enheten øyeblikkelig, trekke ut støpselet og sikre den mot å være slått på igjen.

1. Koble strømledningen fra stikkkontakten i nødstilfeller.



2. Ta folk ut av faresonen.
  3. Sikre viften mot oppstart.
- Viften må bare tas i bruk igjen etter at en kvalifisert elektriker har fjernet årsaken til feilen og har sluppet den for gjenbruk.

## Vedlikehold / rengjøringsanvisninger



**Advarsel:** Enheten før foretar noen rengjøring eller vedlikehold, ved å ta ut pluggen eller slå av det elektriske systemet, kobles fra strømmettet.

- Det rutinemessige vedlikeholdet må utføres en gang i året.
- Koble støpselet fra stikkontakten, slik at operatøren kan kontrollere at støpselet er trukket ut når som helst og hvor som helst.
- Kontroller regelmessig, men alltid før hver bruk, strømledningen og stikkontakten for skade. Hvis skaden er synlig, kan enheten ikke lenger brukes.
- Rens overflaten av huset og den beskyttende skjerm med en tørr bomullspinne og en myk Pinsel. Verwenden Ikke bruk bensin eller lignende lett antennelige rensedmidler.
- Etter rengjøring må viften være fullstendig installert.

## Lagring

- Hvis du ikke skal bruke viften lenge, må du holde den på et tørt rom.
- Du kan også dekke enheten din for å beskytte den mot støv eller smuss.



### Hjelp ved forstyrrelser

**Advarsel:** Bruk aldri et skadet apparat eller et apparat med en skadet strømledning.

Forstyrrelse	Årsak	Hjelp
Viftehjulet går ikke.	Omdreiningsnivå på "0".	Slå på apparatet.
	Stikkontakten er ikke satt i.	Sett i stikkontakten.
	Husets sikring er defekt.	Kontroller sikringen.
	Motorens overopphetingsvern beskyttet.	Trekk støpselet ut av kontakten. La apparatet avkjøles.

Om problemet ikke lar seg løse med disse forslag, ta enheten til et autorisert servicesenter for reparasjon.

## Reparasjon



**Advarsel:** Reparasjoner må kun utføres av en kvalifisert elektriker. Enheter som ikke er reparert på riktig måte utgjør en stor risiko for brukernes helse.

- Hvis strømkabelen er skadet, kan den bare byttes ut av et verksted som er navngitt av produsenten.



## Avhending

**Se opp:** Miljøskader på grunn av feil deponering!



- Kast elektrisk utstyr i samsvar med forskriftene som gjelder i ditt land.

- Tüübisildil toodud pinge spetsifikatsioon peab vastama olemasolevale võrgupingele. Elektrimaja võrk peab olema maandatud ja korralikult kinnitatud.
- Seadet tohib kasutada ainult täielikult kokkupanduna!
- Juhtige toitejuhe nii, et pole ohtu komistamiseks ja seetõttu seadme ümberminekuks.
- Kui toitekaabel on kahjustatud, tuleb selle ohu vältimiseks välja vahetada tootja või selle klienditeenindaja või samaväärse kvalifikatsiooniga isik.
- Seadet tohib kasutada ainult tasasel, stabiilsel pinnal. Ärge asetage laudadele vms.
- Ärge kunagi kasutage seadet kohtades, kus see võib vette kukkuda või sinna suruda.
- Ärge pange esemeid läbi kaitsevõre! Enne ventilaatori sisselülitamist eemaldage imemispüürkonnast kõik lahtised esemed! Lahtised riided nagu Hoidke narmastega sallid kaitsevõrest eemal!
- Ärge kunagi puudutage seadet märgade või niiskete kätega.
- Ärge jätke ventilaatorit otsese veejoa poole.
- Ärge kunagi kastke elektriseadet vette ega muudesse vedelikesse.
- Ärge jätke seadet kahjulike keskkonnamõjude (vihm, tugev päikesevalgus jne) kätte.
- Ärge tõmmake pistikut pistikupesast kaabli küljest. Välja tõmmates haarake pistikust, mitte kaablist.
- Lülitage seade pärast kasutamist välja.
- Ühendage seade enne puhastamist ja ventilaatori ühest kohast teise teiseldamiseks lahti, kui seda ei kasutata.
- Pikenduskaablid peavad vastama ettenähtud jõudlusele ja neid peab kontrollima kvalifitseeritud elektrik.
- Seda seadet saavad kasutada lapsed alates 8. eluaastast ja piiratud füüsiliste, sensoorsete või vaimsete võimetega inimesed või kogemuste ja teadmiste puudumisega inimesed, kui seadme kasutamisel on ohutult tagatud piisav juhendamine või üksikasjalikud juhised ja nad saavad aru ohtudest. sellega seotud.
- Lapsed ei tohi seadmega mängida. Lapsed ei tohi puhastada ega hooldada ilma järelevalveta.
- Kõrvaldage pakendimaterjal keskkonnateadlikult ja lastele kättesaamatuks. On lämbumisoht, nt. neelates.



## Kasutusjuhendist

Enne ventilaatori CasaFan kasutamist lugege kasutusjuhend hoolikalt läbi. Hoidke kasutusjuhendit käepärast. Ärge kunagi andke ventilaatorit teistele isikutele ilma kasutusjuhendita.

Sümbolite selgitus:		
 <b>Hoiatus:</b> <b>Farlig elektrisk spenning</b>	 <b>Ettevaatust:</b>	 <b>Teate:</b>
Hoiatage kasutajat elektrist tingitud ohtude eest.	Hoiatab terviseohtude ja võimalike vigastuste ohu eest.	Hoiatab keskkonnaja varakahjude eest.

**Sihipärane kasutamine:** Ventilaator on ette nähtud ruumis õhuringluse tekitamiseks. Seda saab kasutada siseruumides ja välitingimustes vastavalt tehnilistele andmetele ja ohutusjuhistele.

**Vale kasutamine:** Kasutamine masinates, garaazides, samuti tule- ja plahvatusohtlikes ruumides pole lubatud. Seadme muutmise pole lubatud.

### Technical data:

	<b>SPEED2PROTECT (SL)</b>
<b>Võrgupinge:</b>	220 - 240 V, 50 Hz
<b>Võimsus:</b>	120 W
<b>Kaitseklass:</b>	I / IP 54
<b>Kiiruste arv:</b>	3
<b>Mõõtmed Ø x H (mm)</b>	540 x 1215-1500 x 485
<b>Mass: (kg):</b>	14,2

## Assamblee (lk 62 - 63)

- Pakkige ventilaator CasaFan lahti ja kontrollige, kas kõik osad on olemas (vt joonis) ning ega ei esine nähtavaid märke kahjustustest.
- Paigaldage ventilaator nagu näidatud joonistel fig. 1 - joonis.2.
- Kivistä ruuvit kunnolla.

## Kasutamine (lk 64)



**Hoiatus: Vigastus- ja tuleoht!** Kontrollige toitejuhet ja pistikut regulaarselt kahjustuste suhtes, kuid alati enne iga kasutamist. Kui kahjustus on nähtav, ei pruugita seadet enam kasutada.



**Ettevaatust: ümbermineku oht!** Asetage ventilaator ainult stabiilsele, tasasele põrandale.



**Teate: ülekuumenemisoht!** Jätke ventilaatori tagaosa ja seinä vahele vähemalt 30 cm vaba ruumi.

- pärast pistiku ühendamist pistikupespa lülitage seade pealülitist (1, lk 64) sisse.
- Valige režiimilülitiga (2) soovitatav töörežiim.
- Lülitage pärast seadme kasutamist pealüliti (1) välja.

## Käitumine hädaolukorras



**Ettevaatust: Vigastusoht!** Nähtavate kahjustuste, ebahariliku müra, tugeva vibratsiooni ja / või halva toimimise korral lülitage seade viivitamatult välja, tõmmake pistik pistikupesast välja ja kinnitage uuesti sisselülitamise eest.

1. Tõmmake hädaolukorras pistik pistikupesast välja.
2. Viige inimesed ohualast välja.
3. Kindlustage ventilaator käivitumise vastu.



- Ventilatorit tohib uuesti tööle panna alles siis, kui kvalifitseeritud elektrik on rikke põhjuse kõrvaldanud ja selle taaskasutamiseks lasknud.



## Hooldus-/puhastusjuhised

**Hoiatus:** Seade tuleb enne puhastus- ja hooldustööd toitevõrgust lahutada kas pistiku pistikupesast eemaldamise või elektriseadme väljalülitamise teel.

- Seadet tuleb üks kord aastas regulaarselt hooldada.
- Pistik tuleb pistikupesast eemaldada nii, et kasutaja saaks igal ajal ja igal pool veenduda, et pistik on pistikupesast eemaldatud.
- Kontrollige regulaarselt, kuid alati enne seadme kasutamist, et toitejuhe ja -pistik ei oleks kahjustunud. Kui märkate kahjustusi, ei tohi seadet kasutada.
- Puhastage korpuse pinda ja kaitsevõret kuiva lapi ja pehme pintsliga. Ärge kasutage bensiini või muid kergestisüttivaid puhastusvahendeid.
- Pärast puhastamist tuleb ventilator uuesti täielikult kokku panna.

## Ladustamine

- Kui te ventilatorit pikemat aega ei kasuta, hoidke seda kuivas ruumis.
- Seadme kaitsmiseks tolmu või määrdumise eest võite selle lisaks katte alla panna.



## Abi rikete korral

**Hoiatus:** Ärge kunagi kasutage kahjustatud seadet või kahjustatud toitejuhtmega seadet.

Rike	Põhjus	Vastuabinõud
Labad ei pöörle.	Kiirus on sätitud "0" peale.	Lülitage seade sisse.
	Toitepistik ei ole õigesti sisestatud.	Sisestage pistik vooluvõrku.
	Kaitse on läbi / vabasti on vigane.	Kontrollige kaitset/vabastit.
	Mootori ülekuumenemise kaitse käivitus.	Tõmmake pistik pistikupesast välja. Lase seadmel jahtuda.

Kui rikke ei saa loetletud abinõudega kõrvaldada, viige seade volitatud klienditeenindusse parandamiseks.

## Remont

**Hoiatus:** remonti tohib teha ainult kvalifitseeritud elektrik. Korrektsetl parandamata seadmed kujutavad suurt ohtu kasutajate tervisele.

- Kui toitejuhe on kahjustatud, tohib seda remontida ainult tootja nimetatud remonditöökojas tuleb välja vahetada.



## Kasutuselt kõrvaldamine

**Teate:** Ebaõige utiliseerimise tagajärjel tekkinud keskkonnakahjustus!



- Utiliseerige elektriseadmeid vastavalt oma riigis kehtivatele eeskirjadele.

- Navedba napetosti na tipski tablici se mora skladati z obstoječo napetostjo električnega omrežja. Električna hišna mreža mora biti ozemljena in pravilno pritrjena.
- Napravo uporabljate le, če je v celoti montirana!
- Napravo ne smete uporabljati samo na ravnih in stabilnih tleh. Ne postavljajte na mize ali podobno.
- Omrežni kabel položite tako, da ne bo predstavljal nevarnosti za spotikanje ter da naprave ni mogoče prevrniti ali jo povleči na tla.
- Ne vtikajte predmetov skozi zaščitno rešetko!
- Pred vklopom ventilatorja odstranite prostostoječe predmete, ki jih naprava lahko poseša!
- Pazite, da ohlapna oblačila, kot so npr. šali z resicami, ne pridejo v stik z varnostno rešetko!
- Ne dotikajte se naprave z mokrimi ali vlažnimi rokami. Naprave ne uporabljajte, če ste bos.
- Ventilatorja ne izpostavljajte neposrednim vodnim curkom.
- Ne potaplajte električne naprave v vodo ali druge tekočine.
- Podaljševalne kable mora preveriti usposobljen strokovnjak in primerne za določene zmogljivosti.
- Naprave ne izpostavljajte škodljivim okoljskim vplivom (dež, močna sončna svetloba, itd.).
- Ne vlecite omrežni vtič iz vtičnice za kabel. Ko ga izvlečete, ga primite za vtič in ne za kabel.
- Če naprava ni v uporabi, preden jo čistite in ko ventilator prestavljate iz enega mesta na drugo mesto, napravo izklopite in izvlecite kabel iz vtičnice.
- Naprave ne uporabljajte na mestih, kjer lahko pade v vodo ali jo vanjo s sunkom lahko potisnemo. Nikoli ne segajte po napravi, ki je padla v vodo. Takoj izklopite omrežno varovalko in izvlecite omrežni vtič.
- To napravo lahko uporabljajo otroci stari 8 let ali več in osebe z zmanjšanimi fizičnimi, senzoričnimi ali duševnimi sposobnostmi, ali osebe s pomanjkanjem izkušenj in znanja, če so pri tem pod ustreznim nadzorom ali so bile seznanjene z navodili za uporabo naprave na varen način ter razumejo s tem povezane posledične nevarnosti.
- Otroci se z napravo ne smejo igrati. Čiščenja in uporabniškega vzdrževanja otroci ne smejo izvajati, če pri tem niso pod nadzorom.
- Embalažo zavržite na način, ki ni dostopen otrokom. Nevarnost zadušitve!



## O navodilih za uporabo

Preden začnete uporabljati ventilator CasaFan, pazljivo preberite navodila za uporabo. Shranite navodila tako, da vam bodo vedno pri roki. Če izročite ventilator drugi osebi, ji obvezno izročite tudi navodila za uporabo.

Pojasnilo znakov:		
 <b>Opozorilo:</b> <b>Nevarna električna napetost</b>	 <b>Pozor:</b>	 <b>Pozor:</b>
Opozarja uporabnika na nevarnost, ki jo lahko povzroči električna napetost	Opozori na nevarnosti za vaše zdravje in morebitno nevarnost poškodb.	Opozarja na škodo okolju in lastnini.

**Predvidena uporaba:** Ventilator služi prečrpavanju zraka v prostoru. Uporabljajte ga lahko v zaprtih prostorih in na prostem v skladu s tehničnimi podatki in varnostnimi navodili.

**Neprimerna uporaba:** Uporaba v strojih, v garažah, pa tudi v prostorih, ki so izpostavljene požaru in eksploziji, ni dovoljena. Spremembe naprave niso dovoljene.

### Tehnični podatki:

	SPEED2PROTECT (SL)
<b>Imenska napetost:</b>	220 - 240 V, 50 Hz
<b>Moč:</b>	120 W
<b>Vrsta zaščite:</b>	I / IP 54
<b>Hitrosti vrtenja:</b>	3
<b>Mere Ø x H (mm)</b>	540 x 1215-1500 x 485
<b>Teža (kg):</b>	14,2

### Montaža (stran 62 - 63)

- Ventilator CasaFan iz embalaže in preverite, ali so vsi deli prisotni (glejte sliko) ter nepoškodovani.
- Ventilator namestite, kot je prikazano na slikah sl. 1 - sl.2.
- Vijake trdno privijte.



### Uporaba (Stran 64)

**Opozorilo: Nevarnost telesnih poškodb in požara!** Redno preverjajte napajalni kabel in napajalni kabel, vendar vedno pred vsako uporabo. Če so vidne poškodbe, naprave morda ne boste več uporabljali.



**Pozor: Nevarnost prekucaanja!** Ventilator postavite samo na stabilno in raven tla.



**Pozor: Nevarnost pregrevanja!** Med hrbtno stranjo ventilatorja in steno vedno pustite najmanj 30 cm prostora.

- Ko ste omrežni vtič vstavili v vtičnico, napravo vklopite preko glavnega stikala (1, stran 64).
- Na nivojskem stikalu (2) s pritiskom navzdol izberite zeleno stopnjo obratovanja.
- Po uporabi napravo preko glavnega stikala (1) spet odklopite iz napetosti.



### Obnašanje v sili

**Pozor: Nevarnost poškodb!** V primeru vidnih poškodb, nenavadnega hrupa, močnih vibracij in / ali slabega delovanja naprave takoj izklopite, izvlecite omrežni vtič in ga zavarujte pred

ponovnim vklopom.

1. V sili izvlecite omrežni vtič iz vtičnice.
  2. Vzemite ljudi iz nevarnega območja.
  3. Zavarujte ventilator pred zagonom.
- Ventilator lahko začnete ponovno obratovati šele, ko kvalificirani električar odstrani vzrok napake in ga sprosti v ponovno uporabo.

## Napotki za vzdrževanje/čiščenje



**Opozorilo:** Napravo pred vsakim čiščenjem ali vzdrževalnimi deli odklopite iz električnega omrežja tako, da izvlecete vtič ali izklopite oskrbo z elektriko.

- Rutinsko vzdrževanje je potrebno izvesti enkrat letno.
- Izklop vtiča iz vtičnice mora potekati tako, da se lahko upravljavec kadarkoli in na vsakem kraju prepriča, da je vtič izvlečen.
- Omrežni kabel in omrežni vtič redno preverjajte glede poškodb; ampak nujno pred vsako uporabo. V kolikor so vidne poškodbe, naprave ne smete več uporabljati.
- Površino ohišja in zaščitno rešetko očistite s suho krpo in mehkim čopičem. Ne uporabljajte bencina ali primerljivih hitro vnetljivih čistilnih sredstev.
- Po čiščenju je potrebno ventilator ponovno v celoti montirati.

## Shranjevanje

- Če ventilatorja dalj časa ne boste uporabljali, ga shranite na suhem mestu.
- Dodatno lahko napravo pokrijete, da jo zavarujete pred prahom in kopičenjem umazanije.



### Pomoč v primeru motenj

**Opozorilo:** Nikoli ne uporabljajte poškodovanega aparata ali naprave s poškodovanim napajalnim kablom.

Motnja	Vzrok	Pomoč
Vetrnica se ne vrti.	Hitrost vrtenja je nastavljena na „0“.	Vklopite napravo.
	Vtič ni priključen v vtičnico.	Priključite vtič v vtičnico.
	Varovalka je pregorela.	Preverite varovalko.
	Izključena zaščita pred pregrevanjem motorja.	Izvlecite omrežni vtič iz vtičnice. Aparat pustite, da se ohladi.

Če napake ni mogoče odpraviti s seznamami, odnesite napravo v pooblaščen servisni center.

## Popravilo



**Opozorilo:** Popravila sme opraviti samo usposobljeni električar. Naprave, ki niso pravilno popravljene, predstavljajo veliko tveganje za zdravje uporabnikov.

- Če je napajalni kabel poškodovan, ga sme zamenjati samo servisna delavnica, ki jo je imenoval proizvajalec.

## Odlaganje med odpadke



**Pozor:** Škoda v okolju zaradi nepravilnega odlaganja!

- Električno opremo zavržite v skladu s predpisi, ki veljajo v vaši državi.



- Napätie uvedené na typovom štítku musí zodpovedať existujúcemu sieťovému napätiu. Elektrická domová sieť musí byť uzemnená a riadne zabezpečená.
- Prístroj smie byť riadený len úplne!
- Zariadenie sa smie prevádzkovať iba na vodorovnej a stabilnej zemi. Nedávajte na stoly alebo podobné.
- Sieťový kábel vytiahnite tak, aby nedošlo k žiadnemu nebezpečenstvu vypnutia a tým k prevrhnutiu alebo vytiahnutiu zariadenia.
- Neumiestňujte žiadne predmety cez ochrannú mriežku! Pred zapnutím ventilátora odstráňte voľné predmety, ktoré sa môžu odsasť zo sacieho priestoru! Voľné oblečenie ako napr Udržujte šály so strapcami mimo strážcu!
- Nikdy sa nedotýkajte zariadenia mokrými alebo vlhkými rukami. Nikdy nepoužívajte zariadenie, ak ste bosí.
- Nevystavujte ventilátor priamym prúdom vody.
- Nikdy neponárajte elektrický spotrebič do vody alebo iných kvapalín.
- Predlžovacie káble musia byť skontrolované kvalifikovaným technikom a vhodné pre špecifikovaný výkon.
- Nevystavujte zariadenie škodlivým vplyvom prostredia (dážď, silné slnečné žiarenie atď.).
- Neťahajte sieťovú zástrčku káblom zo zásuvky. Pri vytiahnutí uchopte zástrčku a nie kábel.
- Pred čistením a pri presúvaní ventilátora z jedného miesta na druhé vypnite napájanie a odpojte napájací kábel, keď ho nepoužívate.
- Zariadenie nepoužívajte na miestach, kde by mohlo dôjsť k pádu alebo do vody. Nikdy sa nedotýkajte zariadenia, ktoré padlo do vody. Ihneď vypnite sieťovú poistku a vytiahnite sieťovú zástrčku.
- Tento prístroj môže byť použitý u detí od 8 rokov a staršie a osoby s obmedzenými telesnými, zmyslovými alebo duševnými schopnosťami, alebo nedostatkom skúseností a znalostí, ak pod dohľadom alebo inštrukcie týkajúce sa použitia zariadenia bola umiestnená bezpečným spôsobom a chápu nebezpečenstvo s ním spojené.
- Deti sa s prístrojom nemôžu hrať. Čistenie a údržbu používateľa nesmú vykonávať deti bez dohľadu.
- Baliaci materiál zlikvidujte spôsobom, ktorý je pre deti neprístupný. Nebezpečenstvo udusenía!





## O návode na použitie

Pred použitím ventilátora CasaFan si, prosím, pozorne prečítajte návod na použitie. Uschovávajúce návod na použitie na dosah. Ventilátor nedávajte iným osobám bez návodu na použitie.

Vysvetlenie značiek:		
 <b>Varovanie:</b> <b>Nebezpečné elektrické napätie</b>	 <b>Upozornenie:</b>	 <b>Pozor:</b>
Varuje pred bezprostredným ohrozením života elektrickým napätím.	Označuje nebezpečenstvo pre vaše zdravie a možné riziko zranenia.	Varuje pred škodami na životnom prostredí a majetku.

<b>Zamýšľané použitie:</b> Ventilátor sa používa na cirkuláciu vzduchu v miestnosti. Môže sa používať v interiéri aj exteriéri v súlade s technickými údajmi a bezpečnostnými pokynmi.	
<b>Nesprávne použitie:</b> Používanie v strojoch, garážach, ako aj v miestnostiach s nebezpečenstvom výbuchu a výbuchu nie je povolené. Úpravy zariadenia nie sú povolené.	
Technické údaje:	
	<b>SPEED2PROTECT (SL)</b>
<b>Menovité napätie:</b>	220 - 240 V, 50 Hz
<b>Výkon:</b>	120 W
<b>Trieda ochrany:</b>	I / IP 54
<b>Stupne otáčok:</b>	3
<b>Rozmery Ø x H (mm)</b>	540 x 1215-1500 x 485
<b>Hmotnosť: (kg):</b>	14,2

## Montáž (strana 62 - 63)

- Vybaliť ventilátor CasaFan a skontrolujte jeho úplnosť (viď vyobrazenie) a viditeľné poškodenie.
- Namontujte ventilátor tak, ako je znázornené na obrázkoch obr.1 - obr.2.
- Skrutky pevne utiahnite.

## Operácie (Strana 64)



**Varovanie: Riziko poranenia a požiaru!** Napájací kábel a zástrčku pravidelne kontrolujte, či nie je poškodený, ale vždy pred každým použitím. Ak je viditeľné poškodenie, zariadenie sa už viac nesmie používať.



**Upozornenie: nebezpečenstvo prevrátenia!** Ventilátor umiestnite iba na stabilnú, rovnú podlahu.



**Pozor: Nebezpečenstvo prehriatia!** Vždy ponechajte aspoň 30 cm od zadnej časti ventilátora k stene.

- po vložení sieťovej zástrčky zapnite zariadenie na hlavnom vypínači (1, strana 64).
- Zvoľte požadovanú prevádzkovú úroveň stlačením prepínača na odber (2).
- Po použití znovu vypnite prístroj na hlavnom vypínači (1).

## Správanie v prípade núdze

**UPOZORNENIE: Riziko poranenia!** V prípade viditeľného poškodenia, nezvyčajného hluku, silných vibrácií alebo nesprávneho fungovania zariadenie okamžite vypnite, vytiahnite sieťovú zástrčku a zaistite proti opätovnému zapnutiu.

1. V prípade núdze vytiahnite zástrčku zo zásuvky.
2. Vyvedte ľudí z nebezpečnej oblasti.
3. Zaistite ventilátor proti uvedeniu do prevádzky.
  - Ventilátor sa smie znovu uviesť do prevádzky až po tom, čo kvalifikovaný elektrikár odstráni príčinu poruchy a uvoľnil ju na opätovné použitie.

## Návod na údržbu / čistenie

**Varovanie:** Pred vykonaním čistenia alebo údržby odpojte prístroj od elektrickej siete, odpojte zástrčku alebo vypnite elektrický systém.

- Rutinnú údržbu je potrebné vykonať raz ročne.
- Odpojte zástrčku zo zásuvky, aby operátor mohol skontrolovať, či je zástrčka vytiahnutá kedykoľvek a odkiaľkoľvek.
- Pravidelne, ale vždy pred každým použitím skontrolujte, či nie je poškodená sieťová šnúra a sieťová zástrčka. Ak je poškodenie viditeľné, zariadenie sa už nesmie používať.
- Očistite povrch plášťa a ochranej mriežky suchou handričkou a mäkkou kefou. Nepoužívajte benzín alebo podobne horľavé čistiace prostriedky.
- Po čistení musí byť ventilátor úplne nainštalovaný.

## Skladovanie

- Ak dlhší čas nepoužívate ventilátor, nechajte ho v suchej miestnosti.
- Môžete tiež zakryť vaše zariadenie, aby ste ho chránili pred prachom alebo nečistotami.



## Pomoc pri poruchách

**Varovanie:** Nikdy nepoužívajte poškodený spotrebič alebo spotrebič s poškodeným napájacím káblom.

Porucha	Príčina	Riešenie
Lopatkové koleso nebeží.	Stupeň otáčok nastavený na „0“.	Zapnite prístroj.
	Sieťová zástrčka nie je zasunutá.	Zasuňte zástrčku do siete.
	Domová poistka je pokazená.	Skontrolujte domovú poistku.
	Ochrana motora proti prehriatiu bola vypnutá.	Vytiahnite sieťovú zástrčku zo zásuvky. Nechajte prístroj vychladnúť.

Ak sa chyba nedá odstrániť pomocou uvedených nápravných opatrení, odneste zariadenie do opravy do autorizovaného zákaznického servisu.



## Oprava

**Varovanie:** Opravy smie vykonávať iba kvalifikovaný elektrikár. Zariadenia, ktoré nie sú správne opravené, predstavujú veľké riziko pre zdravie používateľov.

- Ak je sieťový kábel poškodený, môže ho vymeniť iba opravovňa pomenovaná výrobcom.

## Likvidácia



**Pozor:** Poškodenie životného prostredia v dôsledku nesprávnej likvidácie!  
- Elektrické zariadenie zlikvidujte v súlade s predpismi platnými vo vašej krajine.

- Napięcie podane na tabliczce znamionowej musi odpowiadać istniejącemu napięciu sieciowemu. Domowa instalacja elektryczna musi być uziemiona i odpowiednio zabezpieczona.
- Urządzenie może być obsługiwane tylko w pełni zmontowane!
- Urządzenie można eksploatować tylko na poziomym, stabilnym podłożu. Nie stawiaj na stołach itp.
- Poprowadzić kabel sieciowy w taki sposób, aby nie było niebezpieczeństwa potknięcia i tym samym ryzyka przewrócenia lub przeciągnięcia urządzenia w dół.
- Nie wkładać żadnych przedmiotów przez kratkę ochronną! Przed włączeniem wentylatora należy usunąć luźne przedmioty, które można zasysać z obszaru ssania! Trzymaj luźne ubrania, takie jak chusty z frędzlami z dala od siatki ochronnej!
- Nigdy nie dotykać urządzeń mokrymi lub wilgotnymi rękami. Nigdy nie używać urządzeń, jeśli są boso.
- Nie należy wystawiać wentylatora na bezpośredni strumień wody.
- Nigdy nie zanurzać urządzenia elektrycznego w wodzie lub innych płynach.
- Przedłużacze muszą zostać przetestowane przez wykwalifikowanego technika i muszą być odpowiednie do określonych parametrów pracy.
- Nie wystawiać urządzenia na działanie szkodliwych czynników środowiskowych (deszcz, silne światło słoneczne itp.).
- Nie odłączać przewodu zasilającego od gniazdka. Podczas odłączania wtyczki należy chwycić wtyczkę, a nie kabel.
- Wyłączyć urządzenie i wyjąć wtyczkę z gniazdka, gdy nie jest używane, przed czyszczeniem i podczas przenoszenia wentylatora z jednego miejsca w drugie.
- Nie należy używać urządzenia w miejscach, w których może ono wpadać do wody lub być do niej wepchnięte. Nigdy nie sięgać po urządzenie, które spadło do wody. W tym celu należy natychmiast wyłączyć bezpiecznik sieciowy i wyjąć wtyczkę sieciową.
- Z urządzenia mogą korzystać dzieci w wieku 8 lat i starsze oraz osoby o ograniczonych zdolnościach fizycznych, sensorycznych lub umysłowych, a także osoby o ograniczonych możliwościach fizycznych, sensorycznych lub umysłowych lub braku doświadczenia i wiedzy, pod warunkiem, że otrzymały one odpowiedni nadzór lub szczegółowe instrukcje dotyczące bezpiecznego korzystania z urządzenia i zrozumienia związanych z tym zagrożeń.
- Dzieci nie mogą bawić się urządzeniem. Czyszczenie i konserwacja przez użytkownika nie może być wykonywane przez dzieci bez nadzoru.
- Materiał opakowaniowy należy utylizować w sposób niedostępny dla dzieci. Niebezpieczeństwo uduszenia się!



## Informacje dotyczące instrukcji obsługi

Przed użyciem wentylatora CasaFan należy dokładnie zapoznać się z instrukcją obsługi. Instrukcję tę należy przechowywać w dostępnym miejscu. Przekazując wentylator innym osobom, należy pamiętać o przekazaniu instrukcji.

Objaśnienie symboli:		
 <b>Ostrzeżenie:</b> <b>Niebezpieczne napięcie elektryczne</b>	 <b>Przestroga:</b>	 <b>Uwaga:</b>
Ostrzega użytkownika przed uszkodzeniami, do których może dojść w wyniku napięcia elektrycznego.	Varuje pred nebezpečenstvom pre používateľa.	Osobitná poznámka pre používateľa.

<b>Przeznaczenie:</b> Wentylator służy do cyrkulacji powietrza w pomieszczeniu. Może być stosowany w pomieszczeniach i na zewnątrz zgodnie z danymi technicznymi i instrukcjami bezpieczeństwa.	
<b>Użycie niezgodne z przeznaczeniem:</b> Stosowanie w maszynach, garażach oraz pomieszczeniach zagrożonych pożarem i wybuchem jest zabronione. Modyfikacje urządzenia są niedozwolone.	
<b>Dane techniczne:</b>	
	<b>SPEED2PROTECT (SL)</b>
<b>Napięcie znamionowe:</b>	220 - 240 V, 50 Hz
<b>Moc:</b>	120 W
<b>Klasa ochrony:</b>	I / IP 54
<b>Liczba stopni zmiany prędkości obrotów</b>	3
<b>Wymiary Ø x H (mm)</b>	540 x 1215-1500 x 485
<b>Ciężar (kg):</b>	14,2

## Montaż (strona 62 - 63)

- Rozpakować wentylator CasaFan, sprawdzić kompletność przesyłki (patrz rysunek) i widoczne uszkodzenia
- Zamontować wentylator w sposób pokazany na rysunkach 1 - rys.2.
- Mocno dokręcić śruby.

## Działanie (strona 64)



**Ostrzeżenie: Niebezpieczeństwo obrażeń i pożaru!** Regularnie sprawdzaj kabel zasilający i wtyczkę pod kątem uszkodzeń, ale zawsze przed użyciem. Jeśli widoczne są jakiegokolwiek uszkodzenia, nie wolno ponownie używać urządzenia.



**Przestroga: Niebezpieczeństwo przewrócenia się!** Ustawić wentylator tylko na stabilnym, równym podłożu.



**Uwaga: Niebezpieczeństwo przegrzania!** Odległość od tylnej części wentylatora do ściany powinna wynosić co najmniej 30 cm.

- Po podłączeniu wtyczki sieciowej należy włączyć urządzenie za pomocą przełącznika głównego (1, strona 64).
- Nacisnąć przełącznik kroku (2), aby wybrać żądany krok obsługi.
- Po użyciu należy wyłączyć zasilanie urządzenia za pomocą wyłącznika głównego (1).

## Zachowanie w nagłych wypadkach



**Przeostroga:** W przypadku widocznych uszkodzeń, pojawienia się nietypowych odgłosów, silnych wibracji i/lub wadliwego działania, należy natychmiast wyłączyć urządzenie, wyciągnąć wtyczkę sieciową i zabezpieczyć przed ponownym włączeniem.

1. w sytuacji awaryjnej, wyciągnąć wtyczkę z gniazdka.
2. wyprowadzić ludzi z obszaru zagrożenia.
3. Zabezpieczyć wentylator przed uruchomieniem.
  - Wentylator nie może być ponownie uruchomiony, dopóki wykwalifikowany elektryk nie usunie przyczyny usterki i nie zwolni go do ponownego użycia.

## Instrukcje konserwacji/czyszczenia



**Ostrzeżenie:** Przed przystąpieniem do czyszczenia lub prac konserwacyjnych należy odłączyć urządzenie od sieci elektrycznej, odłączając wtyczkę lub wyłączając instalację elektryczną.

- Rutynowa konserwacja musi być przeprowadzana raz w roku.
- Wtyczka musi być odłączona od gniazdka w taki sposób, aby operator w każdej chwili i w każdym miejscu miał pewność, że wtyczka została wyciągnięta.
- Należy regularnie, ale bezwzględnie przed każdym użyciem, sprawdzać kabel sieciowy i wtyczkę sieciową pod kątem uszkodzeń. Jeśli uszkodzenie jest widoczne, urządzenie nie może być dłużej używane.
- Powierzchnię obudowy oraz kratkę ochronną oczyścić suchą szmatką i miękką szczotką. Nie używać benzyny lub podobnego łatwopalnego środka czyszczącego.
- Po oczyszczeniu wentylator musi być całkowicie zmontowany.

## Przechowywanie

- Jeśli nie używasz wentylatora przez długi czas, przechowuj go w suchym pomieszczeniu.
- Można również przykryć urządzenie, aby chronić je przed kurzem lub osadem brudu.



## Pomoc w przypadku awarii

**Ostrzeżenie:** Nigdy nie należy używać uszkodzonego urządzenia lub urządzenia z uszkodzonym kablem zasilającym.

Awaria	Przyczyna	Pomoc
Skrzydła wentylatora nie kręcą się	Włącznik na „0“.	Włączyć urządzenie.
	Wtyczki nie włożono do gniazdka.	Wtyczkę włożyć do gniazdka.
	Spalony bezpiecznik główny.	Sprawdzić bezpiecznik główny.
	Zadziałało zabezpieczenie przed przegrzaniem silnika.	Wyciągnąć wtyczkę sieciową z gniazdka. Pozostawić urządzenie do ochłodzenia.

Jeśli usterki nie można usunąć za pomocą wymienionych środków zaradczych, należy oddać urządzenie do autoryzowanego serwisu w celu naprawy.

## Naprawa



**Ostrzeżenie:** Naprawy mogą być wykonywane wyłącznie przez wykwalifikowanego elektryka. Sprzęt, który nie został prawidłowo naprawiony, stanowi poważne zagrożenie dla zdrowia użytkownika.

- Jeśli przewód zasilający jest uszkodzony, może być wymieniony tylko przez warsztat naprawczy wyznaczony przez producenta.

## Utylizacja



**Uwaga:** Szkody w środowisku naturalnym spowodowane niewłaściwą utylizacją!



- Pozbądź się sprzętu elektrycznego zgodnie z przepisami obowiązującymi w twoim kraju.

- Údaj o napětí na typovém štítku musí odpovídat přítomnému napětí vaší elektrické sítě. Elektrická domovní síť musí být uzemněna a řádně zajištěna.
- Přístroj lze používat pouze ve zcela smontovaném stavu!
- Přístroj smí být provozován pouze na vodorovné a stabilní zemi. Nedávejte na tabulky ani podobné.
- Síťový kabel ved'te tak, aby nehrozilo nebezpečí zakopnutí a v jeho důsledku k převržení nebo sesunutí přístroje.
- Nestrkejte žádné předměty přes ochrannou mřížku! Volné předměty, které může ventilátor nasát, umístěte ještě před zapnutím ventilátoru dál od oblasti nasávání! Volné oblečení jako např. šály s třásněmi umístěte dál od ochranné mřížky!
- Nikdy se nedotýkejte přístrojů s mokřýma nebo vlhkýma rukama. Nikdy nepožívejte přístroj, pokud jste bosí.
- Nevystavujte ventilátor přímým proudům vody.
- Nikdy neponořujte elektrický přístroj do vody nebo jiných tekutin.
- Prodlužovací kabely musí být zkontrolovány kvalifikovaným technikem a vhodné pro specifikovaný výkon.
- Přístroj nevystavujte škodlivým vlivům životního prostředí (déšť, silné sluneční záření atd.).
- Nevytahujte zástrčku ze zásuvky za kabel. Při vytahování uchopte za zástrčku, nikoliv za kabel.
- Přístroj vypněte a vytáhněte zástrčku, pokud se zařízení nepoužívá, před čištěním a pokud ventilátor přemístíte z místa na místo.
- Nepoužívejte přístroj na místech, kde může spadnout nebo být svržen do vody. Nikdy nesahejte na přístroj, který spadl do vody. Ihned vypněte síťovou pojistku a vytáhněte zástrčku.
- Tento přístroj mohou používat děti od 8 let a osoby s omezenými tělesnými, smyslovými nebo duševními schopnostmi nebo s nedostatečnými zkušenostmi a znalostmi, pokud je jim poskytnut náležitý dozor nebo podrobný návod k používání přístroje bezpečným způsobem a pokud tyto osoby chápou, jaká nebezpečí jsou s tím spojena.
- Děti si s přístrojem nesmí hrát. Čištění a údržbu uživatelem nesmí provádět děti bez dozoru.
- Balicí materiál zlikvidujte způsobem, který je pro děti nepřístupný. Nebezpečí udušení!



## O návodu k obsluze

Před použitím ventilátoru CasaFan si prosím pozorně přečtěte návod k obsluze. Návod k obsluze uložte tak, aby byl po ruce. Ventilátor nikdy nepředávejte jiným osobám bez návodu k obsluze.

Vysvětlivky k obrázku:		
 <b>Varování:</b> <b>Elektrické napětí</b>	 <b>Upozornění:</b>	 <b>Pozor:</b>
Varuje před bezprostředním ohrožením života elektrickým napětím.	Označuje nebezpečí pro vaše zdraví a možné riziko zranění.	Varuje před poškozením životního prostředí a majetku.

**Zamýšlené použití:** Ventilátor slouží k cirkulaci vzduchu v uzavřeném prostoru. Lze jej používat uvnitř i venku v souladu s technickými údaji a bezpečnostními pokyny.

**Nesprávné použití:** Použití ve strojích, v garážích a v místnostech s nebezpečím požáru a výbuchu není povoleno. Úpravy zařízení nejsou povoleny.

Technická data:	
	<b>SPEED2PROTECT (SL)</b>
<b>Jmenovité napětí</b>	220 - 240 V, 50 Hz
<b>Výkon</b>	120 W
<b>Třída ochrany:</b>	I / IP 54
<b>Stupně otáček:</b>	3
<b>Rozměry Ø x H (mm)</b>	540 x 1215-1500 x 485
<b>Hmotnost (kg):</b>	14,2

## Montáž (strana 62 - 63)

- Ventilátor CasaFan vybalte, zkontrolujte jeho kompletnost (viz obrázek) a viditelná poškození.
- Namontujte ventilátor podle obr. 1 - obr. 2.
- Šrouby pevně utáhněte.



### Použití (Strana 64)

**Varování: Nebezpečí zranění a požáru!** Napájecí kabel a zástrčku pravidelně kontrolujte, zda není poškozený, ale vždy před každým použitím. Pokud je viditelné poškození, zařízení již nemusí být používáno.



**Upozornění: Nebezpečí převrácení!** Ventilátor umístěte pouze na stabilní a rovnou plochu.



**Pozor: Nebezpečí přehřátí!** Vždy ponechte mezi zadní stranou ventilátoru a zdí minimálně 30 cm odstup.

- Po zastrčení zástrčky zapněte přístroj hlavním spínačem (1, strana 64).
- Zmáčknutím stupňového spínače (2) vyberte požadovaný provozní stupeň.
- Po použití přístroj vypněte opět hlavním spínačem (1) do stavu bez napětí.



### Chování v případě nouze

**Upozornění: Nebezpečí zranění!** V případě viditelného poškození, neobvyklého hluku, silných vibrací nebo špatné funkce zařízení okamžitě vypněte, vytáhněte síťovou zástrčku a zajistěte ji proti opětovnému zapnutí.

1. V případě nouze vytáhněte zástrčku ze zásuvky.
  2. vyvedte lidi z nebezpečného prostoru.
  3. Zajistěte ventilátor proti spuštění.
- Ventilátor smí být znovu uveden do provozu až poté, co kvalifikovaný elektrikář odstraní příčinu poruchy a uvolní ji pro opětovné použití.

## Pokyny pro údržbu a čištění

-  **Varování:** Přístroj odpojte před prováděním jakýchkoliv čistících nebo údržbových prací z elektrické sítě a to tak, že vytáhněte zástrčku nebo vypnete elektrické zařízení.
- Pravidelná údržba musí být provedena jednou ročně.
  - Odpojení zástrčky ze zásuvky musí proběhnout tak, aby se mohl uživatel vždy a na každém místě přesvědčit o tom, že je zástrčka vytažená.
  - Pravidelně – a zejména bezpodmínečně před každým použitím – kontrolujte poškození síťového kabelu a síťové zástrčky. Zjistíte-li viditelná poškození, nesmí se přístroj dál používat.
  - Povrch pouzdra a ochrannou mřížku čistěte suchým hadrem a měkkým štětcem. Nepoužívejte benzín ani podobné lehce hořlavé čistící prostředky.
  - Po vyčištění se musí ventilátor opět kompletně smontovat.

## Skladování

- Pokud ventilátor nebudete delší dobu používat, tak ho uskladněte v suché místnosti.
- Svůj přístroj můžete dodatečně přikrýt, abyste ho ochránili před prachem nebo usazováním nečistot.

## Pomoc při závadách

 **Varování:** Nikdy nepoužívejte poškozený spotřebič nebo spotřebič s poškozeným napájecím kabelem.

Závada	Příčina	Odstranění
Lopátkové kolo se netočí.	Regulace otáček je na „0“.	Přístroj zapněte.
	Není zasunutá síťová zástrčka.	Zasuňte síťovou zástrčku.
	Vadná domovní pojistka.	Zkontrolujte domovní pojistku.
	Ochrana proti přehřátí motoru byla aktivována.	Vytáhněte síťovou zástrčku ze zásuvky. Nechte přístroj vychladnout.

Pokud není možno závadu odstranit podle uvedených pokynů, odnešte zařízení do autorizovaného servisního střediska k opravě.

## Oprava

-  **Varování:** Opravy smí provádět pouze kvalifikovaný elektrikář. Zařízení, která nejsou správně opravena, představují velké riziko pro zdraví uživatelů.
- Pokud je napájecí kabel poškozen, je možné jej vyměnit pouze v opravně určené výrobcem.

## Likvidace

-  **Pozor:** Poškození životního prostředí v důsledku nesprávné likvidace!
- Elektrická zařízení zlikvidujte v souladu s předpisy platnými ve vaší zemi.





- A típustáblán megadott feszültségadatnak meg kell egyeznie az adott hálózati feszültség értékével. Az elektromos ház hálózatát földelni és megfelelően biztosítani kell.
- A készüléket csak teljesen összeszerelt állapotban szabad működtetni.
- A készüléket csak sík, stabil talajon szabad üzemeltetni. Ne tegyen asztalra vagy hasonlóra.
- A hálózati tápkábelt úgy kell elvezetni, hogy ne okozzon botlásveszélyt és ezáltal ne fordulhasson elő a készülék lelökése vagy lerántása.
- Nem szabad tárgyakat a védőrácson keresztül átdugni! A könnyen beszívható, laza tárgyakat a ventilátor bekapcsolása előtt el kell távolítani! Laza ruhákat, mint pl. rojtos sálak, a védőrácstól távol kell tartani!
- A készüléket soha ne érintse meg vizes vagy nedves kézzel. A készüléket soha ne használja mezítláb.
- Ne tegye ki a ventilátort közvetlen vízsugarainak.
- Soha ne merítsen elektromos készüléket vízbe vagy más folyadékba.
- A hosszabbító vezetékeket szakképzett szakembernek ellenőriznie kell, és a megadott teljesítményhez megfelelőnek kell lennie.
- Ne tegye ki káros környezeti hatásoknak a készüléket (eső, erős napsütés stb.).
- Ne a kábelnél fogva húzza ki a hálózati tápcsatlakozót a csatlakozóaljzatból. Kihúzáskor a csatlakozót fogja meg, ne a kábelt.
- Kapcsolja ki a készüléket és húzza ki hálózati tápcsatlakozót, amikor a készülék nincs használatban, tisztítás előtt és amikor a ventilátort egyik helyről egy másikra viszi.
- Ne használja a készüléket olyan helyeken, ahol vízbe eshet vagy vízbe lökhetik. Soha ne nyúljon a készülék után, ha az vízbe esett. Azonnal kapcsolja ki a hálózati biztosítékot és húzza ki a hálózati tápcsatlakozót.
- A készüléket legalább 8 éves korú gyermekek és korlátozott fizikai, érzékszervi vagy szellemi képességekkel vagy hiányos ismeretekkel és tudással rendelkező személyek használhatják, ha megfelelő felügyelet biztosított vagy a készülék biztonságos használatáról részletes útmutatásban részesültek és megértették, hogy milyen veszélyek merülhetnek fel.
- Gyermekek nem játszhatnak a készülékkel. A felhasználó részéről történő karbantartást és tisztítást gyermekek felügyelet nélkül nem végezhetik el.
- A csomagolóanyagot a gyermekek számára hozzáférhetetlen módon ártalmatlanítsa. Fulladásveszély, pl. nyeléssel!



## A kezelési útmutatóról

Mielőtt a CasaFan ventilátort használná, kérjük, olvassa át figyelmesen ezt a kezelési útmutatót. Tárolja kezelési útmutatót a keze ügyében. A ventilátort soha ne adja tovább más személynek a kezelési útmutató nélkül.

Jelmagyarázat:		
 <b>Figyelem:</b> Elektromos feszültség	 <b>Vigyázat:</b>	 <b>Vigyázat:</b>
Figyelmezteti az elektromos feszültség közvetlen veszélyét az életre.	Egészségügyi veszélyeket és a sérülés lehetséges kockázatát jelzi.	Figyelmezteti a környezeti és anyagi károokra.

<b>Rendeltetésszerű használat:</b> A ventilátor a helyiség levegőjének keverésére szolgál. Beltéri és kültéri használatra, a műszaki adatok és a biztonsági előírások betartásával.	
<b>Nem megfelelő használat:</b> A gépekben, a garázsokban és a tűz- és robbanásveszélyes helyiségekben nem szabad felhasználni. Az eszköz módosítása nem engedélyezett.	
<b>Műszaki adatok:</b>	<b>SPEED2PROTECT (SL)</b>
<b>Névleges feszültség:</b>	220 - 240 V, 50 Hz
<b>Teljesítmény:</b>	120 W
<b>Védelmi osztály:</b>	I / IP 54
<b>Fordulatszám-fokozatok száma:</b>	3
<b>Méreték Ø x H (mm)</b>	540 x 1215-1500 x 485
<b>Súly: (kg):</b>	14,2

## Összeszerelés (62 - 63. oldal)

- A CasaFan ventilátort csomagolja ki, ellenőrizze teljesség (lásd az ábrát) és látható sérülések szempontjából.
- Szerelje fel a ventilátort az ábrákon az 1. - 2. ábra szerint.
- Húzza meg erősen a csavarokat.

## Kezelés (Oldal 60)



**Figyelem: Sérülés és tűz veszélye!** Rendszeresen ellenőrizze a tápkábelt és a csatlakozódugót, hogy sérültek-e, de minden használat előtt. Ha látható sérülés, akkor az eszközt már nem szabad használni.



**Vigyázat: Leesés veszélye!** A ventilátort csak stabil, sík felületre tegye.



**Vigyázat: Túlmelegedés veszélye!** Mindig hagyjon legalább 30 cm távolságot a ventilátor hátulja és a fal között.

- hálózati tápcsatlakozó csatlakoztatása után kapcsolja be a készüléket a főkapcsolóval (1, 64. oldal).
- A fokozatkapcsoló (2) lenyomásával válassza ki a kívánt üzemeltetési fokozatot.
- Használat után ismét áramtalanítsa a készüléket a főkapcsoló (1) kikapcsolásával.



## Viselkedés vészhelyzetben

**Vigyázat: Sérülésveszély!** Látható sérülések, szokatlan zaj, erős rezgések és / vagy rossz működés esetén azonnal kapcsolja ki a készüléket, húzza ki a hálózati csatlakozót és biz-

tosítsa az újbóli bekapcsolódást.

1. Vészhelyzetben húzza ki a hálózati csatlakozót az aljzatról.
2. Húzza ki az embereket a veszélyes területről.
3. Rögzítse a ventilátort az indítás ellen.

- A ventilátort csak akkor szabad újra üzembe helyezni, ha egy képzett villanyszerelő eltávolította a hiba okát, és újrafelhasználás céljából elengedte.

### Karbantartási-/tisztítási utasítások



**Figyelem:** A készüléket minden tisztítási vagy karbantartási munkálat előtt a tápcsatlakozó kihúzásával vagy a villamos berendezés lekapcsolásával le kell választani az áramhálózatról.

- A tervszerű karbantartást évente egyszer kell elvégezni.
- A tápcsatlakozó leválasztását a csatlakozó aljzatról úgy kell elvégezni, hogy a kezelő bármikor és minden helyen meggyőződhessen arról, hogy a tápcsatlakozó ki van húzva.
- Rendszeresen, de minden használat előtt feltétlenül ellenőrizze, hogy a tápcsatlakozó kábel és a tápcsatlakozó nem károsodott-e. Ha károsodások láthatók, akkor a készüléket nem szabad használni.
- Tisztítsa meg a burkolat felületét valamint a védőrácsot száraz törlőkendővel és puha ecsettel. Ne használjon benzint vagy hasonló, könnyen begyulladó tisztítószert.
- Tisztítás után a ventilátort ismét teljesen vissza kell szerelni.

### Tárolás

- Ha a ventilátort hosszabb ideig nem használja, akkor száraz helyen tárolja.
- Ezenkívül le is takarhatja a készüléket, így védve portól vagy szennyeződés lerakódásától.



### Üzemzavar elhárítás

**Figyelem:** Soha ne használjon sérült vagy sérült tápkábelrel ellátott készüléket.

üzemzavar	Ok	Elhárítás
A járókerék nem forog.	A fordulatszám-fokozat: „0”.	Kapcsolja be a készüléket.
	A hálózati dugasz nincs bedugva.	Dugja be a hálózati dugaszt.
	Meghibásodott a házi hálózat biztosítója.	Ellenőrizze a biztosítékot.
	A motor túlmelegedés elleni védelme kioldott.	Húzza ki a hálózati csatlakozót az aljzatról. Hagyja lehűlni a készüléket.

Ha az üzemzavar a fenti módszerekkel nem elhárítható, vigye a készüléket javításra egy hivatalos szervizközpontba.

### Javítás



**Figyelem:** A javítást csak szakképzett villanyszerelő végezheti. A nem helyesen javított készülékek nagy kockázatot jelentenek a felhasználók egészségére.

- Ha a tápkábel sérült, azt csak a gyártó által megjelölt javítóműhely cserélheti.

### Ártalmatlanítás



**Vigyázat:** A nem megfelelő ártalmatlanítás okozta környezeti károk!



- Az elektromos berendezéseket az országában érvényes előírásoknak megfelelően selejtezze.

- De op het typeplaatje aangegeven spanning moet overeenkomen met de bestaande netspanning. De elektrische huishouding moet geaard en goed gezekeerd zijn.
- Het apparaat mag alleen volledig gemonteerd worden gebruikt!
- Het apparaat mag alleen worden gebruikt op een vlakke, stabiele ondergrond. Niet op tafels of iets dergelijks plaatsen.
- Leid het netsnoer zo dat er geen struikelgevaar bestaat en er dus geen risico bestaat dat het apparaat omvalt of naar beneden wordt getrokken.
- Steek geen voorwerpen door het beschermingsrooster! Voordat u de ventilator inschakelt, verwijdt u de losse voorwerpen die uit het aanzuiggebied kunnen worden aangezogen! Houd losse kleding zoals sjaals met franjes weg van het beschermrooster!
- Raak de apparaten nooit aan met natte of vochtige handen. Gebruik de apparaten nooit op blote voeten.
- Stel de ventilator niet bloot aan een directe waterstraal.
- Dompel een elektrisch apparaat nooit onder in water of andere vloeistoffen.
- Verlengsnoeren moeten door een gekwalificeerde technicus worden getest en geschikt zijn voor de gespecificeerde prestaties.
- Stel het apparaat niet bloot aan schadelijke milieu-invloeden (regen, sterk zonlicht, enz.).
- Trek de stekker van het netsnoer niet uit het stopcontact. Pak bij het loskoppelen de stekker vast en niet de kabel.
- Schakel het apparaat uit en trek de stekker van het apparaat uit het stopcontact als het niet in gebruik is, voor het reinigen en bij het verplaatsen van de ventilator van de ene locatie naar de andere.
- Gebruik het apparaat niet op plaatsen waar het in het water kan vallen of in het water kan worden geduwd. Reik nooit naar het apparaat dat in het water is gevallen. Schakel de netzekering onmiddellijk uit en trek de stekker uit het stopcontact.
- Dit apparaat mag worden gebruikt door kinderen van 8 jaar en ouder en personen met beperkte fysieke, zintuiglijke of mentale vermogens of een gebrek aan ervaring en kennis, op voorwaarde dat zij voldoende toezicht of gedetailleerde instructies hebben gekregen over hoe zij het apparaat op een veilige manier kunnen gebruiken en de gevaren ervan begrijpen.
- Kinderen mogen niet met het apparaat spelen. Reiniging en onderhoud door de gebruiker mag niet zonder toezicht door kinderen worden uitgevoerd.
- Gooi het verpakkingsmateriaal op een milieuvriendelijke manier weg en ontoegankelijk voor kinderen. Er bestaat verstikkingsgevaar, bijvoorbeeld door inslikken!



## Over de gebruiksaanwijzing

Lees deze gebruiksaanwijzing zorgvuldig door, alvorens de CasaFan-Ventilator in gebruik te nemen. Bewaar deze gebruiksaanwijzing tevens op een handige plek. Geef de ventilator nooit zonder de gebruiksaanwijzing aan anderen.

Verklaring van de gebruikte symbolen:		
 <b>Waarschuwing:</b> <b>Elektrische spanning</b>	 <b>Voorzichtig:</b>	 <b>Attentie:</b>
Waarschuwt voor onmiddellijk levensgevaar door elektrische spanning.	Geeft de risico's voor uw gezondheid en mogelijke letselrisico's aan.	Waarschuwt voor milieu- en materiële schade.

**Bedoeld gebruik:** De ventilator wordt gebruikt voor de circulatie van de kamerlucht. Het kan zowel binnen als buiten worden gebruikt, mits de veiligheidsvoorschriften en technische gegevens in acht worden genomen.

**Gebruik in strijd met het beoogde doel:** Het gebruik in machines, in garages en in ruimten met gevaar voor brand en explosie is niet toegestaan. Wijzigingen aan het apparaat zijn niet toegestaan.

Technische gegevens:	
	<b>SPEED2PROTECT (SL)</b>
<b>Nominale spanning:</b>	220 - 240 V, 50 Hz
<b>Vermogen:</b>	120 W
<b>Beschermingsklasse:</b>	I / IP 54
<b>Toerentalniveaus:</b>	3
<b>Afmetingen Ø x H (mm)</b>	540 x 1215-1500 x 485
<b>Weight (kg):</b>	14,2

## Montage (pagina 62 - 63)

- Pak de CasaFan-Ventilator uit en controleer aan de hand van de afbeelding of alles compleet is en kijk alles na op zichtbare beschadigingen.
- Monteer de ventilator zoals weergegeven in de figuren fig.1 - fig.2.
- Draai de schroeven stevig vast.



## Operatie (pagina 64)

**Waarschuwing: Risico op letsel en brand!** Controleer het netsnoer en de stekker regelmatig, maar altijd voor gebruik, op beschadigingen. Als er schade zichtbaar is, mag het apparaat niet opnieuw worden gebruikt.



**Voorzichtig: Gevaar voor kantelen!** Plaats de ventilator alleen op een stabiele, vlakke vloer.



**Attentie: Gevaar voor oververhitting!** Laat altijd minstens 30 cm afstand van de achterkant van de ventilator tot de muur.

- Na het inpluggen van de netstekker schakelt u het apparaat in met de hoofdschakelaar (1, pagina 64).
- Druk op de stapschakelaar (2) om de gewenste bedieningsstap te selecteren.
- Schakel na gebruik de stroomtoevoer naar het apparaat uit met de hoofdschakelaar (1).

## Gedrag bij noodgevallen



**Voorzichtig: Gevaar voor letsel!** In geval van zichtbare schade, het optreden van ongewone geluiden, sterke trillingen en/of foutieve bediening, het apparaat onmiddellijk uitschakelen, de netstekker eruit trekken en beveiligen tegen herinschakelen.

1. Trek in geval van nood de stekker uit het stopcontact.
  2. personen uit de gevarenzone te halen.
  - 3 Beveilig de ventilator tegen opstarten.
- De ventilator mag pas weer in gebruik worden genomen als een gekwalificeerde elektricien de oorzaak van de storing heeft weggenomen en deze voor hergebruik heeft vrijgegeven.

## Onderhoud/reinigingsinstructies



**Waarschuwing:** Koppel het apparaat los van het stroomnet door de stekker uit het stopcontact te trekken of het elektrische systeem uit te schakelen voordat u reinigings- of onderhoudswerkzaamheden uitvoert.

- Routinematig onderhoud moet eenmaal per jaar worden uitgevoerd.
- De stekker moet op zodanige wijze uit het stopcontact worden getrokken dat de gebruiker er op elk moment en op elke plaats zeker van kan zijn dat de stekker uit het stopcontact is getrokken.
- Controleer het netsnoer en de netstekker regelmatig, maar absoluut voor elk gebruik, op beschadigingen. Als de schade zichtbaar is, mag het apparaat niet meer worden gebruikt.
- Reinig het oppervlak van de behuizing en het beschermingsrooster met een droge doek en een zachte borstel. Gebruik geen benzine of een soortgelijk brandbaar reinigingsmiddel.
- Na het reinigen moet de ventilator volledig opnieuw worden gemonteerd.

## Bewaring

- Als u de ventilator lange tijd niet gebruikt, bewaar hem dan in een droge ruimte.
- U kunt uw apparaat ook afdekken om het te beschermen tegen stof of vuilafzettingen.

## Hulp bij storingen

**Waarschuwing:** Gebruik nooit een beschadigd apparaat of een apparaat met een beschadigd netsnoer.

Storing	Oorzaak	Oplossing
Propeller draait niet.	Toerentalniveau staat op "0".	Apparaat aanzetten.
	Stekker zit niet in het stopcontact.	Doe de stekker in het stopcontact.
	Stop is kapot.	Controleer de stoppen.
	De oververhittingsbeveiliging van de motor is geactiveerd.	Trek de stekker uit het stopcontact. Laat het apparaat afkoelen.

Als de storing niet met de genoemde middelen kan worden verholpen, dient u het apparaat voor reparatie terug te sturen naar een geautoriseerd servicecentrum.

## Reparatie

**Waarschuwing:** Reparaties mogen alleen worden uitgevoerd door een gekwalificeerde elektricien. Apparaat die niet goed is gerepareerd, vormt een ernstig risico voor de gezondheid van de gebruiker.

- Als de voedingskabel beschadigd is, mag deze alleen worden vervangen door een door de fabrikant aangewezen reparatiewerkplaats.

## Verwijdering



**Attentie:** Schade aan het milieu door onjuiste verwijdering!

- Neem de verwijderingsinstructies op pagina 66.



**Указания по технике безопасности** инструкции по эксплуатации

- Значение напряжения, указанное на паспортной табличке, должно соответствовать значению текущего сетевого напряжения. Бытовая электросистема должна быть заземлена и надлежащим образом защищена предохранителем.
- Эксплуатация устройства допускается только в полностью собранном виде!
- Устройство может эксплуатироваться только на ровной, устойчивой поверхности. Не ставьте на столы или аналогичные.
- Прокладывайте сетевой кабель таким образом, чтобы не создавать опасности спотыкания о кабель и, следовательно, не допускать опрокидывания или выключения устройства.
- Не вставляйте предметы в защитную решетку! Перед включением вентилятора удалите из области всасывания незакрепленные предметы, которые могут попасть внутрь вентилятора! Держите свободные детали одежды, такие как шарфы с бахромой, на безопасном расстоянии от защитной решетки!
- Ни в коем случае не прикасайтесь к устройству влажными или мокрыми руками. Ни в коем случае не пользуйтесь устройством, если вы ходите босиком.
- Не подвергайте вентилятор прямой струе воды.
- Ни в коем случае не погружайте электроприбор в воду или другие жидкости.
- Удлинитель должны быть проверены квалифицированным специалистом и пригодны для указанной производительности.
- Не подвергайте устройство неблагоприятным воздействиям окружающей среды (дождь, интенсивный солнечный свет и т. д.).
- Не извлекайте вилку питания из розетки, держась за кабель. При извлечении держитесь за вилку, а не за кабель.
- Если устройство не используется, перед очисткой и при перемещении вентилятора из одного места в другое отключайте питание и отсоединяйте вилку питания.
- Не используйте устройство в тех местах, где оно может упасть или оказаться в воде. Ни в коем случае не беритесь за устройство, упавшее в воду. Немедленно выключите сетевой предохранитель и извлеките вилку питания.
- Настоящее устройство может использоваться детьми в возрасте от 8 лет, а также лицами с ограниченными физическими, сенсорными или умственными способностями или лицами с недостаточным опытом и знаниями только при условии организации надлежащего надзора или проведения подробного инструктажа по безопасному использованию устройства, и если эти лица понимают связанные с ним опасности.
- Не разрешайте детям играть с устройством. Очистка и обслуживание не должны выполняться детьми без присмотра.
- Утилизируйте упаковочный материал в недоступном для детей месте. Опасность удушья!



## О данном руководстве по эксплуатации

Пожалуйста, перед началом работы с вентилятором CasaFan внимательно прочтите руководство по эксплуатации. Храните руководство по эксплуатации в доступном месте. Никогда не передавайте вентилятор CasaFan другим лицам без руководства по эксплуатации.

легенда:		
 <b>Предупреждение</b> электрическое напряжение	 <b>Осторожно</b>	 <b>Внимание</b>
Предупреждает об опасности для жизни и здоровья, связанной с электрическим напряжением.	Указывает на риски для здоровья и возможные риски получения травм.	Предупреждает об экологическом и материальном ущербе.

**Целевое использование:** Вентилятор используется для циркуляции воздуха в помещении. Он может использоваться внутри и снаружи помещений при условии соблюдения инструкций по технике безопасности и технических данных.



**Использовать не по назначению:** Использование в машинах, в гаражах, а также в пожаро- и взрывоопасных помещениях не допускается. Изменения в устройстве не допускаются.

<b>Технические данные:</b>	<b>SPEED2PROTECT (SL)</b>
<b>Напряжение:</b>	220 - 240 V, 50 Hz
<b>Мощность:</b>	120 W
<b>Класс защиты:</b>	I / IP 54
<b>Количество ступеней:</b>	3
<b>Габариты Ш x В x Г (мм)</b>	540 x 1215-1500 x 485
<b>Вес (кг):</b>	14,2

## Сборка (стр. 62 - 63)

- Распакуйте вентилятор CasaFan, убедитесь, что доставка завершена и убедитесь, что нет видимых признаков повреждения
- Установите вентилятор, как показано на рисунках рис.1 - рис.2.
- Крепко затяните винты.

## Операция (стр. 64)

-  **Предупреждение:** Опасность травмирования и пожара! Регулярно, но всегда перед использованием проверяйте шнур питания и вилку на наличие повреждений. В случае видимых повреждений прибор больше нельзя использовать.
-  **Осторожно:** опасность опрокидывания! Размещайте вентилятор только на устойчивом, ровном полу.
-  **Внимание:** существует опасность перегрева! Минимальное расстояние от задней части вентилятора до стены составляет 30 см.
  - Вставьте вилку впитания и включите устройство с помощью главного выключателя (1, стр. 64).
  - Выберите необходимый рабочий режим, нажав на ступенчатый переключатель (2).
  - После использования снова выключите устройство с помощью главного выключателя (1).

## Поведение в чрезвычайной ситуации

**Осторожно:** Опасность травмирования! При возникновении видимых повреждений, необычных шумов, сильных вибраций и/или неисправностей немедленно выключить устройство, выдернуть сетевой штекер и зафиксировать от повторного включения.

1. выньте вилку из розетки.



- 2. вывести людей из опасной зоны.
- 3. закрепите вентилятор от пуска.
- Вентилятор нельзя вводить в эксплуатацию до тех пор, пока квалифицированный электрик не устранит причину неисправности и не отпустит его для повторного использования.

## Инструкции по техническому обслуживанию и очистке



**Предупреждение:** Перед выполнением любых работ по очистке или техническому обслуживанию отключите прибор от сети, отсоединив вилку или отключив систему подачи питания.

- Регулярное техническое обслуживание должно проводиться один раз в год.
- Отсоединение вилки питания от розетки должно осуществляться таким образом, чтобы пользователь мог в любое время и из любого места убедиться в том, что вилка извлечена.
- Регулярно (и обязательно перед каждым использованием) проверяйте шнур питания и вилку питания на отсутствие повреждений. При обнаружении видимых повреждений не используйте устройство.
- Очищайте поверхность корпуса и защитную решетку сухой тканью и мягкой щеткой. Не используйте бензин или аналогичные легковоспламеняющиеся средства очистки.
- После очистки полностью соберите вентилятор заново.

## Хранение

- В случае длительных перерывов в использовании вентилятора храните его в сухом помещении.
- Также можно накрыть устройство, чтобы защитить его от пыли и грязи.

## Помощь при неисправностях



**Предупреждение:** Никогда не используйте поврежденный прибор или прибор с поврежденным шнуром питания.

Неисправность	Причина	Помощь
Крыльчатка не крутится.	Степень скорости вращения установлена на „0“.	Включите прибор.
	Штепсель не вставлен в сетевое гнездо.	Вставьте штепсель в сетевое гнездо.
	Неисправен предохранитель.	Проверьте предохранитель.
	Сработала защита от перегрева двигателя..	Извлеките сетевую вилку из розетки. Дайте прибору остыть.

Если неисправность не удастся устранить перечисленными средствами, верните прибор в авторизованный сервисный центр для ремонта.

## Ремонт



**Предупреждение:** Ремонт должен выполняться только квалифицированным электриком. Оборудование, которое не было должным образом отремонтировано, представляет серьезную опасность для здоровья пользователя.

- В случае повреждения силового кабеля его замену разрешается производить только в ремонтной мастерской, назначенной изготовителем.

## Утилизация





- Утилизируйте электрооборудование в соответствии с правилами, действующими в вашей стране.

- Tip plakası üzerindeki gerilim değerinin mevcut şebeke gerilimiyle aynı olması gerekir. Elektrikli ev ağı topraklanmalı ve uygun şekilde sabitlenmelidir.
- Cihaz, ancak montajı bütünüyle tamamlandıktan sonra kullanılmalıdır!
- Cihaz sadece düz ve sağlam bir zemin üzerinde çalıştırılabilir. Masaları veya benzeri şeyleri koymayın.
- Şebeke kablosu, tökezleme tehlikesi yaratmayacak, böylelikle cihazın devrilmesine ya da çekilmesine imkân vermeyecek şekilde yerleştirilmelidir.
- Koruyucu ızgaradan hiçbir cisim sokmayın! Emilebilecek serbest cisimleri vantilatörü çalıştırılmadan önce emme alanından uzaklaştırın! Örneğin saçaklı şallar gibi bol giysileri koruyucu ızgaradan uzak tutun!
- Cihazlara ıslak veya nemli ellerle asla dokunmayın Cihazları yalınayakken asla çalıştırmayın!
- Fanı doğrudan su fışkilerine maruz bırakmayın.
- Elektrikli bir cihazı asla suya ya da başka bir sıvıya daldırmayın.
- Uzatma kabloları kalifiye bir teknisyen tarafından kontrol edilmeli ve belirtilen performans için uygun olmalıdır.
- Cihazı hiçbir zararlı çevre etkisine (yağmur, güçlü güneş ışıkları vb.) maruz bırakmayın.
- Elektrik fişini prizden çıkarmak için kablodan çekmeyin. Çekmek için kabloyu değil, fişi kavrayın.
- Cihaz kullanılmadığı zaman, temizlik işleminden önce ve vantilatörü bir yerden başka bir yere taşıyacağınız zaman cihazı kapatın ve elektrik fişini prizden çıkarın.
- Cihazı suya düşebileceği ya da itilebileceği yerlerde kullanmayın. Suya düşmüş bir cihaza asla dokunmayın. Derhal şebeke sigortasını kapatıp elektrik fişini çekin.
- Yeterli gözlem olması ya da cihazın güvenli bir şekilde kullanılmasına yönelik ayrıntılı bilgi verilmesi ve hangi tehlikelerin bu cihazla ilişkili olduğunun iyice anlaşılması koşuluyla, bu cihaz 8 yaşından büyük çocuklar ya da fiziksel, duyuusal veya ruhsal becerileri kısıtlı ya da yetersiz tecrübe ve bilgiye sahip kişiler tarafından da kullanılabilir.
- Çocukların cihazla oynamalarına izin verilmez. Çocuklar, kullanıcı tarafından yapılması gerekli temizlik ve bakım işlemleri, gözetim olmadan yapamazlar.
- Ambalaj malzemesini çocukların erişemeyeceği bir şekilde atın. Boğulma tehlikesi!



## Bu kullanım kılavuzu hakkında

CasaFan vantilatörü kullanmaya başlamadan önce lütfen kullanım kılavuzunu dikkatle okuyunuz. Kılavuzu çabuk erişebileceğiniz bir yerde muhafaza ediniz. CasaFan vantilatörü başka bir kimseye vereceğiniz zaman daima kullanım kılavuzuyla birlikte veriniz.

 <b>Uyarı:</b> <b>Tehlikeli elektrik voltajı</b>	 <b>Dikkat:</b>	 <b>Dikkat:</b>
Elektrik voltajından kaynaklanan hayati tehlike anında uyarır.	Sağlığınızdaki tehlikeleri ve olası yaralanma riskini belirtir.	Çevresel ve maddi hasara karşı uyarır.

**Kullanım amacı:** Fan, oda havasını dolaştırmak için kullanılır. Güvenlik talimatları ve teknik verilere uygun olarak iç ve dış mekanlarda kullanılabilir.

**Uygun olmayan kullanım:** Makinelerde, garajlarda, yangına ve patlamaya eğilimli odalarda kullanılmasına izin verilmez. Cihazda değişiklik yapılmasına izin verilmez.

<b>Teknik veriler:</b>	<b>SPEED2PROTECT (SL)</b>
<b>Voltaj:</b>	220 - 240 V, 50 Hz
<b>Güçü:</b>	120 W
<b>Güvenlik sınıfı:</b>	I / IP 54
<b>Kademe sayısı:</b>	3
<b>Ölçüleri G x Y x D (mm)</b>	540 x 1215-1500 x 485
<b>Ağırlığı (kg):</b>	14,2

## Montaj (Sayfa 62 - 63)

- CasaFan fanını ambalajından çıkarın ve bütünlüğü ve görünür hasarı kontrol edin.
- Fanları şekillerde gösterildiği gibi monte edin.1 - şek.2.
- Vidaları sıkıca sıkın.

## İşletim (Sayfa 64)



**Uyarı: Yaralanma ve yangın tehlikesi!** Düzenli olarak kontrol edin, ancak kesinlikle her kullanımdan önce elektrik kablosu ve elektrik fişi hasar olup olmadığını kontrol edin. Herhangi bir hasar görülürse, ünitenin daha fazla kullanılmaması gerekir.



**Dikkat: devrilme riski!** Fanı yalnızca sabit ve düz bir zemine yerleştirin.



**Dikkat: Aşırı ısınma tehlikesi!** Vantilatörün arkasıyla duvar arasında her zaman en az 30 cm mesafe bırakın.

- Elektrik fişini prize taktıktan sonra, cihazı ana şalter (1, Sayfa 64) üzerinden çalıştırın.
- Kademeli şaltere (2) basarak arzulanan çalışma düzeyini seçin.
- Kullanımdan sonra cihazı ana şalterden (1) kapatarak gerilimsiz bırakın.

## Acil bir durumda davranış



**Dikkat: Yaralanma tehlikesi!** Görünür hasar durumunda cihazı derhal kapatın. Olağandışı sesler, güçlü titreşimler ve / veya zayıf işlevler meydana geliyor.

1. Fişi prizden çekin.
2. İnsanları tehlike bölgesinden uzaklaştırın.
3. Fanı çalışmaya karşı emniyete alın.

- Kalifiye bir elektrikçi arızanın nedenini ortadan kaldırırsa ve yeniden kullanım için serbest bırakana kadar fanı yeniden başlatmayın.

## Bakım/Temizlik Talimatları



**Uyari:** Her türlü temizlik ya da bakım işleminden önce elektrik fişini çekerek ya da elektrik tesisatını kapatarak cihazı şebeke elektriğinden ayırın.

- Rutin bakımın yılda bir kez yapılması gerekir.
- Fiş, kullanıcının her zaman ve her yerde fişin çekildiğinden emin olacağı şekilde prizden çekilmelidir.
- Elektrik kablosunu ve elektrik fişini düzenli olarak, ancak mutlaka her kullanımdan önce hasar açısından kontrol edin. Görünür hasar varsa, cihaz artık kullanılmamalıdır.
- Gövdenin üst yüzeyini ve koruyucu ızgarayı kuru bir temizlik bezi ve yumuşak bir fırçayla temizleyin. Bu işlem için benzin ya da benzeri tutuşabilir temizlik maddesi kullanmayın.
- Ventilatorün temizlikten sonra bütünüyle yeniden toplanması gerekir.

## Depolama

- Uzunca bir süre kullanmayacaksanız, ventilatorü kuru bir yerde saklayın.
- Toz veya kir birikmesini önlemek için cihazı ayrıca örtebilirsiniz.



### Anıza halinde

**Uyari:** Asla hasarlı bir cihazı veya güç kablosu hasarlı bir cihazı kullanmayın.

Arıza şekli	Nedeni	Yardım şekli
Pervane yürümüyor.	Kademe pozisyonu "0"da.	Cihazın elektriğini açın.
	Elektrik fişi prize takılmamış olabilir.	Elektrik fişini prize takın.
	Evinizin elektrik sigortası bozulmuş olabilir.	Elektrik sigortalarınızı kontrol edin.
	Motor aşırı ısınma koruması tetiklendi.	Elektrik fişini prizden çekin. Cihazı soğumaya bırakın.
Osilasyon çalışmıyor.	Osilasyonun şalteri açılmamış.	Osilasyonu açın (resim 9)
Arıza yukarıda anlatılan yardım şekilleriyle giderilemiyorsa, cihazı onarım için yetkili bir servis merkezine götürün.		



## Onarım

**Uyari:** Onarımlar sadece kalifiye bir elektrikçi tarafından yapılabilir. Doğru şekilde tamir edilmeyen cihazlar, kullanıcıların sağlığı için büyük bir risk oluşturmaktadır.

- Güç kablosu hasar görürse, yalnızca üretici tarafından belirtilen onarım atölyesi tarafından değiştirilebilir.

## Bertaraf etme



**Dikkat:** uygun olmayan şekilde imha edilmesi nedeniyle çevresel hasar!

- Elektrikli ekipmanı ülkenizde geçerli olan düzenlemelere uygun olarak atın.

**DE** Inhalt der Verpackung    **GB** Contents of the packaging    **ES** Contenido del embalaje  
**FR** Contenu de l'emballage    **IT** Contenuto della confezione    **CZ** Obsah balení zionamento

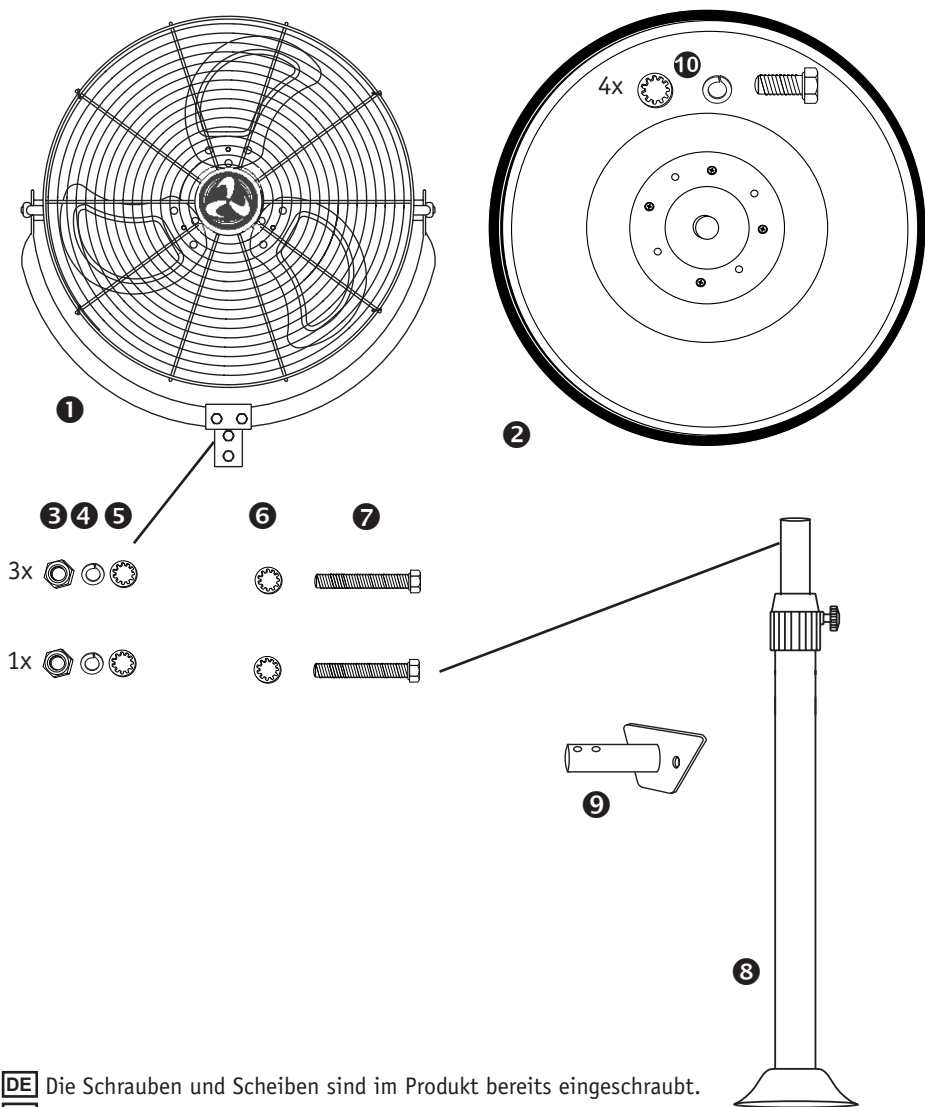

**DE** Die Schrauben und Scheiben sind im Produkt bereits eingeschraubt.  
**GB** The screws and washers are already screwed into the product.  
**FR** Les vis et rondelles sont déjà vissées dans le produit.  
**IT** Le viti e le rondelle sono già avvitate nel prodotto.  
**ES** Los tornillos y las arandelas ya están atornillados en el producto.  
**CZ** Šrouby a podložky jsou již ve výrobku přišroubovány.

fig. 1

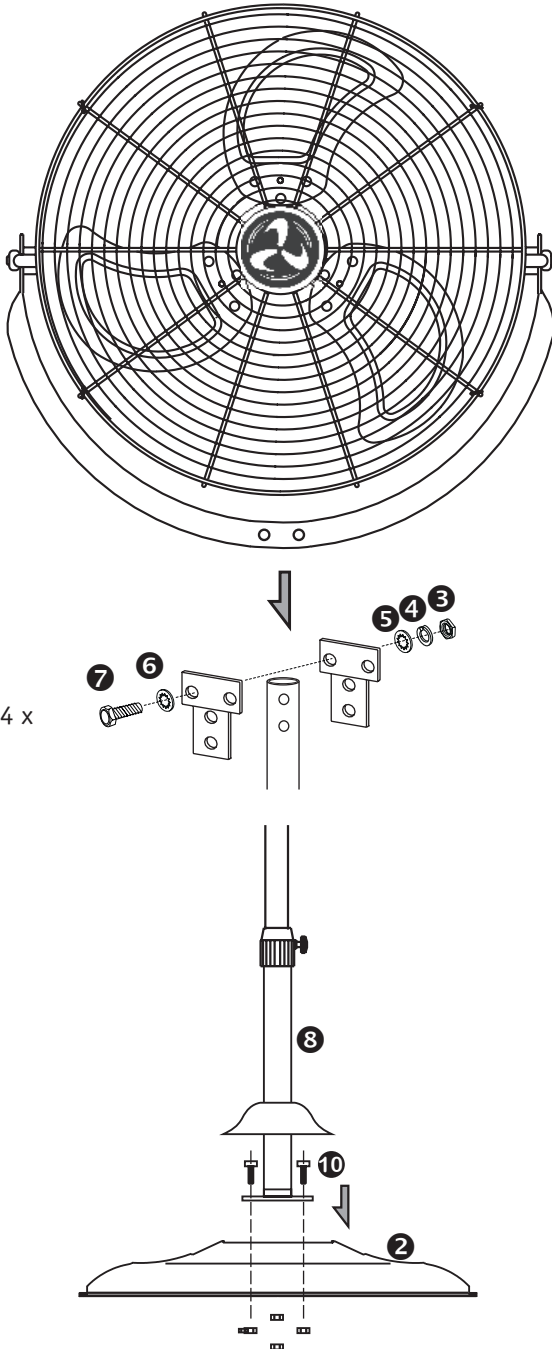
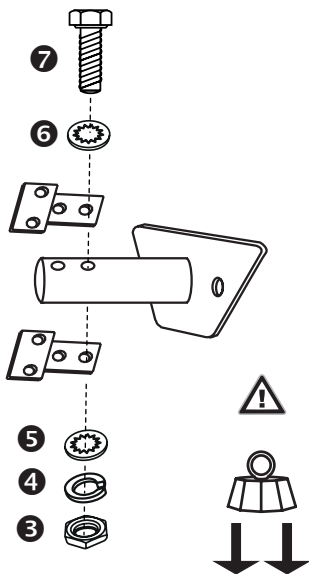
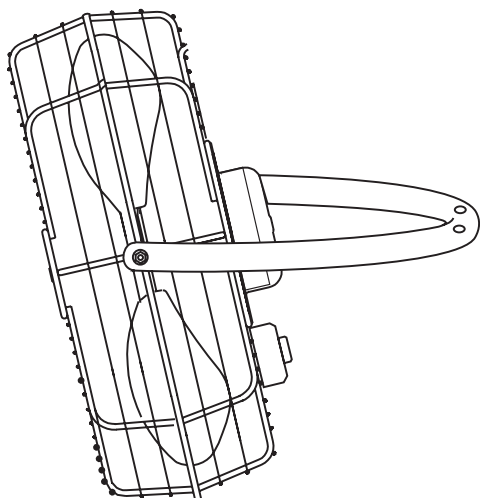

fig. 2

- DE** Wandmontage
- GB** Wall mounting
- FR** Montage mural
- IT** Montaggio a parete
- ES** Montaje en pared
- CZ** Montáž na stěnu



**min. 30 kg !**

**DE** Bedienung

**GB** Operation

**ES** Funcionamiento Operation

**FR** Fonctionnement

**IT** Funzionamento

**CZ** Ovládání

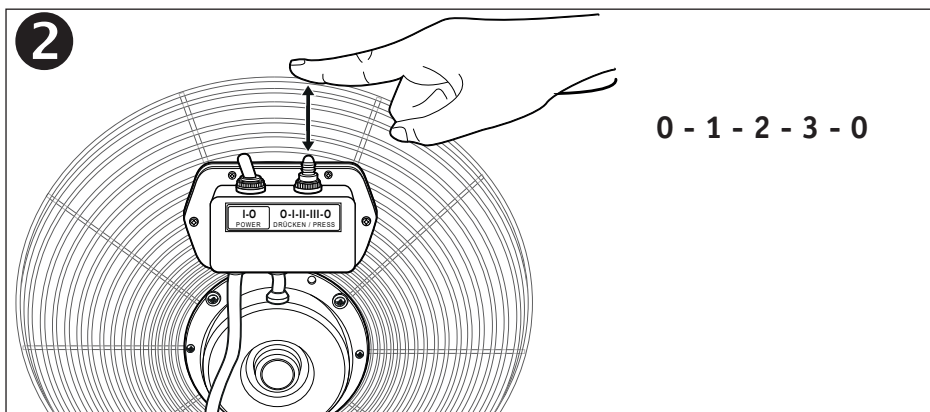
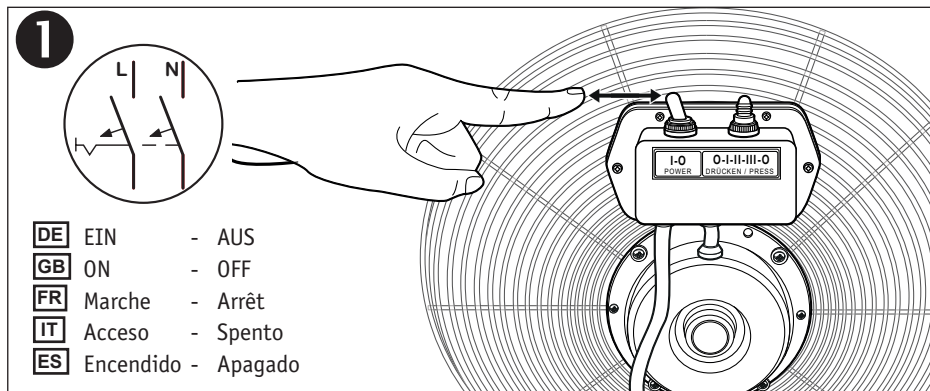





## DE ACHTUNG

Dieses Gerät entspricht der EG-Richtlinie 2002/96EU. Das Symbol mit der durchgestrichenen Abfalltonne am Gerät bedeutet, dass das Gerät nach seiner Aussonderung nicht im Haushaltsmüll entsorgt werden darf, sondern an einer Sammelstelle für Elektro- und Elektronikgeräte oder beim Kauf eines gleichwertigen Neugerätes beim Händler abzugeben ist.

Der Benutzer hat Sorge zu tragen, dass das Gerät nach seiner Aussonderung an einer geeigneten Sammelstelle abgegeben wird. Ein Nichtbeachten dieser Vorschrift ist gemäß der geltenden Abfallordnung strafbar. Das geeignete Sortieren von Abfall und nachfolgende Recyceln des aussortierten Gerätes zur umweltverträglichen Entsorgung trägt zum Schutz von Umwelt und Gesundheit bei und dient der Wiederverwendung der recyclingfähigen Materialien, aus denen das Gerät besteht. Für detailliertere Informationen bezüglich der verfügbaren Sammelsysteme wenden Sie sich an Ihre örtliche Behörde oder an den Händler, bei dem Sie das Gerät gekauft haben. Die Hersteller und Importeure kommen ihrer Verpflichtung zum umweltfreundlichen Recycling, Verarbeiten und Entsorgen sowohl direkt als auch durch Teilnahme an einem Kollektivsystem nach.

## GB IMPORTANT

This marking indicates that this product should not be disposed with other household wastes throughout the EU. To prevent possible harm to the environment or human health from uncollected waste disposal, recycle it responsibly to promote the sustainable reuse of material resources. To return your used device, please use the return and collect system or contact the retailer where the product was purchased. They can take this product for environmental safe recycling. This product conforms to EU Directive 2012/19/EC. This appliance bears the symbol of the barred waste bin. This indicates that, at the end of its useful life, it must not be disposed of as domestic waste, but must be taken to a collection centre for waste electrical and electronic equipment, or returned to a retailer on purchase of a replacement. It is the user's responsibility to dispose of this appliance through

the appropriate channels at the end of its useful life. Failure to do so may incur the penalties established by laws governing waste disposal. Proper differential collection, and the subsequent recycling, processing and environmentally compatible disposal of waste equipment avoids unnecessary damage to the environment and possible related health risks, and also promotes recycling of the materials used in the appliance. For further information on waste collection and disposal, contact your local waste disposal service, or the shop from which you purchased the appliance. Manufacturers and importers fulfil their responsibilities for recycling, processing and environmentally compatible disposal either directly or by participating in collective systems.

## FR ATTENTION

Ce produit est conforme à la directive EU 2012/19/EC. Le symbole représentant une poubelle barrée présent sur l'appareil indique qu'à la fin de son cycle de vie, il devra être traité séparément des déchets domestiques. Il devra donc être confié à un centre de collecte sélective pour appareils électriques et électroniques ou rapporté au revendeur lors de l'achat d'un nouvel appareil. L'utilisateur est responsable de la remise de l'appareil usagé aux structures de collecte compétentes sous peine des sanctions prévues par la législation sur l'élimination des déchets. La collecte sélective réalisée avant le recyclage, le traitement et l'élimination compatible avec l'environnement de l'appareil usagé contribue à éviter les nuisances pour l'environnement et pour la santé et favorise le recyclage des matériaux qui composent le produit. Pour de plus amples informations concernant les systèmes de collecte existants, adressez-vous au service local d'élimination des déchets ou au magasin qui vous a vendu l'appareil. Les fabricants et les importateurs optiment à leur responsabilité en matière de recyclage, de traitement et d'élimination des déchets compatible avec l'environnement directement ou par l'intermédiaire d'un système collectif.

## IT IMPORTANTE

Questo prodotto è conforme alla Direttiva EU 2012/19/EC. Il simbolo del cestino barrato riportato sull'apparecchio indica che il prodotto, alla fine della propria vita utile, dovendo essere trattato separatamente dai rifiuti domestici, deve essere conferito in un centro di raccolta differenziata per apparecchiature elettriche ed elettroniche oppure riconsegnato al rivenditore al momento dell'acquisto di una nuova apparecchiatura equivalente. L'utente è responsabile del



conferimento dell'apparecchio a fine vita alle appropriate strutture di raccolta, pena le sanzioni previste dalla vigente legislazione sui rifiuti. L'adeguata raccolta differenziata per l'avvio successivo dell'apparecchio dismesso al riciclaggio, al trattamento e allo smaltimento ambientalmente compatibile contribuisce ad evitare possibili effetti negativi sull'ambiente e sulla salute e favorisce il riciclo dei materiali di cui è composto il prodotto. Per informazioni più dettagliate inerenti i sistemi di raccolta disponibili, rivolgersi al servizio locale di smaltimento rifiuti o al negozio in cui è stato effettuato l'acquisto. I produttori e gli importatori ottemperano alla loro responsabilità per il riciclaggio, il trattamento, lo smaltimento ambientalmente compatibile sia direttamente sia partecipando ad un sistema collettivo.

## ES ATENCIÓN

Este producto cumple los requisitos de la Directiva EU 2012/19/EC. El símbolo del contenedor de basura tachado, que hay sobre el aparato, indica que no puede ser eliminado con los desechos domésticos al finalizar su vida útil. Se ha de llevar a un punto de recogida selectiva para aparatos eléctricos o electrónicos o entregar al proveedor durante la compra de un aparato equivalente. El usuario deberá llevar el aparato a un punto de recogida selectiva para su eliminación, de lo contrario se aplicarán las sanciones previstas por las normas sobre eliminación de desechos. La recogida selectiva para la reutilización, tratamiento y eliminación respetuosa con el medio ambiente del aparato ayuda a evitar los efectos sobre el medio ambiente y la salud y favorece el reciclaje de los materiales que componen el producto. Para más información sobre los sistemas de eliminación disponibles, contactar con el servicio local de eliminación de desechos o con la tienda que vendió el aparato. Los fabricantes y los importadores cumplen con su responsabilidad de recuperación, tratamiento y eliminación respetuosa con el medio ambiente directamente o participando a un sistema colectivo.

## PT ATENÇÃO

Este produto está em conformidade com a Directiva EU 2012/19/EC. O símbolo do caixote com uma

barra existente no aparelho indica que o produto, no fim da sua própria vida útil, deve ser tratado separadamente dos resíduos domésticos, devendo ser enviado para um centro de recolha selectiva para aparelhos eléctricos ou electrónicos ou então, devolvido ao revendedor aquando da compra de um novo aparelho equivalente. O utilizador é responsável pelo envio do aparelho para as estruturas de recolha adequadas, sob pena das sanções previstas na lei em vigor sobre os resíduos. A recolha selectiva adequada para o envio sucessivo do aparelho eliminado para a reciclagem, para o tratamento e para a eliminação compatível com o ambiente, contribui para evitar possíveis efeitos negativos no ambiente e na saúde, favorecendo a reciclagem dos materiais que compõem o produto. Para informações mais pormenorizadas sobre os sistemas de recolha disponíveis, dirija-se ao serviço local de eliminação de resíduos, ou à loja onde foi efectuada a aquisição. Os fabricantes e importadores serão então responsáveis pela reciclagem, tratamento e eliminação compatível com o ambiente, seja directamente seja participando num sistema colectivo.

## NL LET OP

Dit apparaat is conform de EU Richtlijn 2012/19/EC. Het symbool op het apparaat met de afvalbak met een kruis erdoor geeft aan dat het apparaat, aan het einde van de levensduur, niet bij het huisvuil gezet mag worden maar ingeleverd moet worden bij een centrum voor gescheiden afvalinzameling voor elektrische en elektronische apparaten of teruggegeven moet worden aan de winkel op het moment van de aanschaf van een gelijkwaardig nieuw apparaat. De gebruiker is verantwoordelijk voor het inleveren van het apparaat bij een daarvoor geschikt inzamelingspunt, op straffe van sancties op basis van de heersende wetgeving inzake afvalverwerking. De adequate gescheiden inzameling ten einde het ingeleverde apparaat te kunnen recylen, behandelen en milieuvriendelijk tot afval te kunnen verwerken draagt bij aan het voorkomen van mogelijk negatieve invloeden op het milieu en de gezondheid en bevordert de recycling van materialen waaruit het apparaat is samengesteld. Voor nadere informatie over de beschikbare afvalverwerkingssystemen kunt u contact opnemen met de plaatselijke afvalverwerkingsdienst, of bij de winkel waar u het apparaat heeft aangeschaft. De fabrikanten en importeurs zijn verantwoordelijk voor de recycling, de behandeling en de milieuvriendelijke afvalverwerking zowel direct als door deelname aan een collectief systeem.



## SE VARNING

Denna produkt överensstämmer med EU 2012/19/EC direktivet. Symbolen med det korsade kärlet applicerad på produkten anger att produkten, när den tjänat ut sitt syfte, eftersom den måste hanteras separat frånushållsavfall, måste lämnas in till en miljöstation för elektriska och elektroniska apparater eller återlämnas till återförsäljaren vid inköp av en likvärdig apparat. Användaren är ansvarig för infällningen av apparaten, när den tjänat ut sitt syfte, till de avsedda insamlingsstrukturena, i annat fall kan straff enligt gällande lagstiftning för avfallshantering bli följden. Den anpassade differentierade insamlingen för den därpå följande återvinningen, hanteringen och miljömässigt förenliga kasseringen av den avlagda apparaten bidrar till att undvika möjliga negativa effekter på miljön och för hälsan och underlättar återvinningen av materialen av vilken produkten är tillverkad. För mer detaljerad information rörande de tillgängliga insamlingssystemen, vänd dig till den lokala återvinningsstationen, eller till affären där du gjort inköpet. Tillverkarna och importörerna tar sitt ansvar för återvinningen, hanteringen och den miljömässigt förenliga kasseringen såväl direkt som genom att delta i ett kollektivt system.

## FI HUOMAUTUKSIA

Tämä tuote vastaa EU-direktiiviä 2012/19/EY. Laitteessa oleva merkki, jossa on vinoristi roskakorin päällä, tarkoittaa, että kun laitteen käyttöikä on päättynyt se täytyy hävittää erillään kotitalousjätteistä. Laitte toimitetaan sähköisten ja elektronisten laitteiden keräyskeskukseen tai luovutetaan jälleenmyyjälle samalla kun hankitaan uusi vastaava laite. Käyttäjä vastaa käytetyn laitteen toimittamisesta oikeaan keräyskeskukseen voimassa olevien jätehuolto koskevien lakien määräämien rangaistustenuhalla. Asianmukainen jätteiden lajittelu laitteen materiaalien kierrättämistä, käsittelyä ja ympäristönsuojelumääräysten mukaista hävittämistä varten auttaa välttämään ympäristö- ja terveyshaittoja ja helpottaa tuotteen eri materiaalien kierrätystä. Lisätietoja käytettävissä olevista keräysjärjestelmistä antaa paikallinen jätehuolto tai liike, josta laite on ostettu. Valmistajat ja maahantuojat täyttävät velvolli-

suutensa pitämällähuolta kierrätyksestä, käsittelystä ja ympäristönsuojelumääräysten mukaisesta hävittämisestä sekä suoraan että yhdessä kollektiivisen järjestelmän kanssa.

## DK ADVARSEL

Dette produkt er ioverensstemmelse med direktiv 2012/19/EF. Symbolet på apparatet med affaldsspanden overstreget med et kryds angiver, at produktet ikke må behandles sammen med almindeligt husholdningsaffald, og når det ikke mere skal anvendes, skal det afleveres på en særlig affaldsstation bereget for elektrisk og elektronisk apparatur, eller det skal indleveres til forhandleren i forbindelse med køb af nyt tilsvarende udstyr.

Brugeren er ansvarlig for afleveringen af det kasse-rede apparat til et dertil beregnet indsamlingssted, i modsat fald kan han straffes i henhold til gældende lov om affald.

En passende affaldssortering med henblik på efterfølgende genbrug, behandling og miljømæssig forsvarlig bortskaffelse af apparatet medvirker til at undgå eventuelle negative påvirkninger af miljøet og folkesundheden og sørger for genbrug af de materialer, produktet består af. For yderligere og mere detaljerede oplysninger vedrørende tilgængelige indsamlingssystemer kontaktes kommunens afdeling for affaldshåndtering eller den forretning, hvor apparatet oprindelig blev købt. Producenter og importører kan leve op til deres ansvar i forbindelse med genbrug, behandling og miljømæssig forsvarlig bortskaffelse dels direkte dels ved at deltage i en kollektiv ordning.

**EU Konformitätserklärung**  
*EU Declaration of Conformity*

**Wir, die Firma**  
*We, the company*

**CasaFan GmbH**  
Senefelderstr. 8  
Hasselroth, 63594  
Germany

**erklären in alleiniger Verantwortung, dass das weiter unten genannte Produkt**  
*declare under our sole responsibility that the following product*

Geräteart/ *type of product:* Tischventilator/Bodenventilator/Standventilator

Handelsmarke/ *trademark:* CasaFan

Modell *model* Artikelnummer *article-no* weitere Angaben *further details*

DESK2PROTECT (SL)	#303508, 303512
SPEED2PROTECT (SL)	#304509, 304514
FLOOR2PROTECT (SL)	#304510, 304515

**die grundlegenden Anforderungen der aufgeführten EU-Richtlinien erfüllt:**

2006/42/EG	Maschinenrichtlinie
2014/30/EU	Richtlinie über die elektromagnetische Verträglichkeit
2011/65/EU	Richtlinie zur Beschränkung bestimmter gefährlicher Stoffe in Elektro- und Elektronikgeräten
2009/125/EG	Richtlinie über die Anforderungen an die umweltgerechte Gestaltung energieverbrauchsrelevanter Produkte

*meets the essential requirements of the following EU-Directives:*

2006/42/EC	<i>Machinery Directive</i>
2014/30/EU	<i>Directive on Electromagnetic Compatibility</i>
2011/65/EU	<i>Directive on the restriction of the use of certain hazardous substances in electrical and electronic equipment</i>
2009/125/EC	<i>Directive for the setting of ecodesign requirements for energy-related products</i>

angewandte Standards und Verordnungen/ *applied standards and regulations:*

EN 60335-1:2012 + A11:2014 + A13:2017	Regulation (EU) 206/2012
EN 60335-2-80:2003 + A1:2004 + A2:2009	
EN 62233:2008	
EN 55014-1:2017	
EN 55014-2:2015	
EN 61000-3-2:2014	
EN 61000-3-3:2013	

**Bevollmächtigter zur Zusammenstellung der technischen Unterlagen:**

*Authorized person for technical documentation:*

Name/ *name*, Position: Wolfgang Kissling,

Hasselroth, 3.01.2020

.....  
Datum/ *Date*

  
.....  
Unterschrift/ *Signature*

Produktänderungen, die der Verbesserung dienen, behalten wir uns ohne besondere Ankündigung vor.

CasaFan reserves the right to make improving changes on products on sale.

CasaFan se réserve d'apportertous changements susceptibles d'améliorer les produits en vente.

CasaFan si riserva di apportare tutte le varianti migliorative ai prodotti in corso di vendita.

**CasaFan GmbH, Senefelderstr. 8, 63594 Hasselroth, Germany**



© CasaFan 2019 v9.0