

SOGO®

Human Technology

manual de instrucciones / instructions for use
mode d'emploi / manual de instruções
gebrauchsanweisung / manuale d'istruzioni



ROBOT ASPIRADOR INTELIGENTE
ROBOT VACUUM CLEANER
ROBOT ASPIRATEUR INTELLIGENT
ROBÔ DE LIMPEZA DE VÁCUO INTELIGENTE
ROBOTER VAKUUMREINIGER
ROBOT ASPIRAPOLVERE INTELIGENTE

Precaución: lea y conserve estas importantes instrucciones
Caution: please read and preserve these important instructions

ref. SS-16085



INDEX

Instrucciones de seguridad / Safety instructions
Consignes de sécurité / Instruções de segurança
Sicherheitshinweise / Istruzioni di sicurezza **PAG. 3 - 32**

Instrucciones de configuración de Wifi / Wifi set up instructions
Instructions de configuration du Wi-fi / Instruções de configuração de Wi-fi
Wifi einrichtungsanweisungen / Istruzioni per la configurazione del Wi-fi **PAG. 33 - 45**

Componentes de producto / product components
Composants du produit / componentes do produto
Produktkomponenten / componenti del prodotto **PAG. 46 - 52**

Instrucciones de uso / Instructions for use
Mode d'emploi / Instruções de uso
Gebrauchsanweisung / Istruzioni per l'uso **PAG. 53 - 74**

Mantenimiento del producto / Product maintenance
Maintenance des produits / Manutenção do produto
Produktwartung / Manutenzione del prodotto **PAG. 75 - 82**

Fallos comunes / Common faults
Défauts courants / Falhas comuns
Häufige fehler / Errori comuni **PAG. 83 - 91**

IMPORTANTE:

- 1. Lea siempre el libro de instrucciones con atención antes de usarlo.**
- 2. Este manual se puede descargar desde nuestro sitio web, www.sogo.com**
- 3. Guarde estas instrucciones para futuras consultas.**

INSTRUCCIONES DE SEGURIDAD PARA EL USUARIO

- Los aparatos no deben ser utilizados por personas (incluidos niños) con capacidades físicas, sensoriales o mentales reducidas, o con falta de experiencia y conocimiento, a menos que hayan recibido supervisión o instrucción. Los niños no supervisados no deben jugar con el aparato.
- Este aparato puede ser utilizado por niños a partir de 8 años y por personas con capacidades físicas, sensoriales o mentales reducidas o con falta de experiencia y conocimiento si han recibido supervisión o instrucción sobre el uso del aparato de forma segura y ellos comprenden los peligros involucrados.
- Los niños no deben jugar con el aparato.
- Los niños no deben realizar la limpieza y el mantenimiento del usuario sin supervisión.
- Este aparato solo debe utilizarse para la limpieza doméstica, como se describe en esta guía del usuario.
- Asegúrese de que el voltaje indicado en la placa de características coincide con la tensión de toma de corriente antes de conectar el aparato.
- Utilice únicamente repuestos originales recomendados.
- Nunca use accesorios que no sean recomendados por el fabricante.

- El uso de accesorios no recomendados o vendidos por el fabricante del electrodoméstico puede provocar incendios, descargas eléctricas o lesiones a las personas.
- No desmonte, repare o manipule el producto sin autorización o conocimiento previo, hacerlo podría dañar el producto o causar peligro.
- Asegúrese de que la caja de polvo y el paño filtrante estén instalados correctamente antes de usar.
- No rocíe ni recoja líquidos inflamables, líquidos de limpieza, aerosoles o sus vapores.
- No coloque su cabello, ropa, dedos o cualquier otra parte del cuerpo cerca del cepillo principal o los cepillos laterales.
- No use este dispositivo en la habitación de un bebé.
- No doble ni presione demasiado el cable flexible con objetos pesados o afilados. No deje que el robot limpiador camine sobre el cable o enrede el cable durante la limpieza. Mantenga el cable alejado de fuentes de calor.
- **ADVERTENCIA:** Solo los técnicos autorizados pueden desmontar el producto. Los usuarios no pueden desmontar o reparar el producto, de lo contrario, el producto podría dañarse.
- **ADVERTENCIA:** No utilice el producto en un entorno con riesgo de incendio o explosión.
- **ADVERTENCIA:** Este producto debe usarse con el adaptador de corriente original, de lo contrario, el producto puede dañarse.
- **ADVERTENCIA:** No se siente ni se pare sobre este producto; Si lo hace, podría dañar el producto y hacer que se caiga.
- **ADVERTENCIA:** Si la parte metálica del enchufe tiene polvo, límpiela con un paño seco.
- **ADVERTENCIA:** No lave ni sumerja el cuerpo principal y los accesorios electrónicos en agua, de lo contrario, el producto podría dañarse por un

cortocircuito.

- **ADVERTENCIA:** No permita que el metal y los materiales conductores entren en contacto con la batería; si lo hace, podría provocar un cortocircuito.
- No utilice una base de carga dañada.
- No utilice un cable o adaptador dañado. No utilice el robot de limpieza si está roto o dañado. Busque un servicio postventa para repararlo y evitar daños.
- Apague el interruptor antes de limpiar o realizar el mantenimiento del dispositivo.
- No toque el producto con las manos mojadas; hacerlo podría provocar una descarga eléctrica.
- No coloque este producto en un lugar donde pueda caerse fácilmente (mesa, silla, etc.).
- Este producto tiene un diseño sofisticado y debe protegerse de la exposición prolongada a la luz solar.
- No use este producto en suelos húmedos (como baños) o en áreas con charcos.
- Asegúrese de que este producto no se use para aspirar colillas, encendedores, fósforos o cualquier otro desperdicio inflamable que pueda causar un incendio.
- Limpie el depósito de polvo y el puerto de aspiración antes de cada uso, elimine el polvo, el pelo o la fibra de algodón del puerto de aspiración con frecuencia. No permita que la entrada de la caja de polvo se bloquee.
- Asegúrese de apagar el producto cuando esté fuera de servicio durante mucho tiempo.
- Antes de cargar, compruebe si el adaptador y la toma están conectados correctamente.
- Verifique cuidadosamente para ver si el adaptador de corriente está conectado al enchufe antes del uso, para evitar daños al robot.
- Antes de usar, retire los objetos del suelo (retire todos los objetos frágiles y cordones, ropa, papeles,

cables sueltos. También asegúrese de levantar cortinas del suelo, para evitar posibles accidentes). Asegúrese de que los bordes de las esquinas de la alfombra estén hacia abajo. Ningún mantel o cortina que cuelgue no debe tocar el suelo.

- No utilice nunca el producto para limpiar los residuos de la construcción.
- Utilice este producto a una temperatura de 0°C a 40°C.

INSTRUCCIONES DE SEGURIDAD PARA BATERIA RECARGABLE

- Utilice siempre el adaptador de batería exclusivo para evitar fugas de calor o roturas.
- No lo transporte ni lo conserve con collares, horquillas para el pelo u otros objetos metálicos, ya que podría provocar un cortocircuito, provocando fugas, calentamiento o rotura.
- Retirada de las pilas al final de su vida útil: si se va a desechar el aparato, primero se deben retirar las pilas. El aparato debe estar desconectado de la red eléctrica al retirar la batería.
- Nunca cargue las baterías si la temperatura ambiente es superior a 40 grados centígrados o inferior a 0 grados centígrados.
- Apague el interruptor de alimentación durante el transporte del producto o cuando no necesite utilizar este producto durante un tiempo prolongado.
- Es normal que el cargador se caliente durante la carga.
- Si se descubre un sobrecalentamiento anormal durante la carga, deje de usarlo inmediatamente para evitar fugas, calentamiento o ruptura.
- Para prolongar la vida útil de la batería, retire la batería y guárdela en un ambiente fresco y seco si estará fuera de servicio por un tiempo prolongado,

- esto evitará fugas, calentamiento o ruptura.
- No lo sumerja en agua ni deje que entre en contacto con ningún líquido.
 - Asegúrese de dejar de usarlo inmediatamente en caso de cualquier excepción (como decoloración o deformación)
 - Utilice siempre cinta adhesiva para aislar el electrodo de la batería al reciclarla o desecharla.
 - Siga estrictamente las instrucciones de este MANUAL DEL USUARIO mientras utiliza el dispositivo. No se asume ninguna responsabilidad por cualquier pérdida o daño causado por un uso inadecuado.
 - **ADVERTENCIA:** Las fugas de las celdas de la batería pueden ocurrir bajo condiciones extremas de uso o temperatura. Si el líquido entra en contacto con la piel, lávese rápidamente con agua. Si el líquido entra en contacto con los ojos, lávelos inmediatamente con agua limpia durante un mínimo de 10 minutos y busque atención médica de inmediato.
 - No utilice las pilas recargables en ningún otro dispositivo. Esta batería solo es adecuada para robots de limpieza inteligentes.
 - Si la caja exterior de la batería está deformada y expandida, o si se encuentra una fuga de electrolito, no la cargue y deje de usarla para evitar el peligro.
 - No arroje ni golpee fuertemente la batería; si lo hace, podría provocar fugas, calentamiento o rotura.
 - No desmonte el paquete de baterías: hacerlo puede provocar la ruptura de la batería y la salida de electrolitos, lo que puede provocar incendios, explosiones y otros peligros.

IMPORTANT:

- 1. Always read the instruction book carefully before use.**
- 2. This manual can be downloaded from our website, www.sogo.com**
- 3. Keep these instructions for future reference.**

SAFETY INSTRUCTIONS FOR USER

- The Appliances is not to be used by persons (including children) with reduced physical, sensory or mental capabilities, or lack of experience and knowledge, unless they have been given supervisión or instruction.
- Children being supervised not to play with the appliance.
- This appliance can be used by children aged from 8 years and above and persons with reduced physical, sensory or mental capabilities or lack of experience and knowledge if they have been given supervision or instrution concerning use of the appliance in a safe way and understand the hazards involved.
- Children should not play with the appliance.
- Cleaning and user maintenance should not be made by children without supervisión.
- This appliance should only be used for domestic cleaning, as described in this user guide.
- Make sure that the voltage indicated on the rating plate matches the main wall outlet voltage before plugging in the appliance.
- Only use recommended original spare parts.
- Never use accessories that are not recommended by the manufacturer.
- The use of accessories not recommended or sold by the appliance manufacturer may result in fire, electric shock or injury to persons.

- Do not disassemble, repair or manipulate the product without authorization or any prior knowledge, doing so it might damage the product or pose Hazard.
- Make sure the dust box and filtering cloth are installed properly before use.
- Don't spray with or pick up flammable liquids, cleaning fluids, aerosols or their vapours.
- Don't put your hair, clothes, fingers or other part of body close to the main brush or side brushes.
- Don't use this device in a baby room.
- Do not over-bend or press the flexible cord with heavy or sharp objects. Do not let the robot cleaner walk over the cord or tangle the cord when it is cleaning. Keep the cord away from heat sources.
- **WARNING:** Only authorized technicians can disassemble the product, Users are not allowed to disassemble or repair the product, otherwise it may damage the product.
- **WARNING:** Do not use the product in an environment with risk of fire or explosion.
- **WARNING:** This product must be used with the original power adapter, otherwise the product can be damaged.
- **WARNING:** Do not sit or stand on this product; doing so could damage the product causing it to fall over.
- **WARNING:** If the metal part of the power plug is dusty, please wipe it with a dry cloth.
- **WARNING:** Do not wash or soak the main body and electronic accessories in water, otherwise the product might get damaged by short circuit.
- **WARNING:** Do not let the metal and conductive materials to come in contact with the battery; doing so might cause short circuit.
- Do not use a damaged charging dock.
- Do not use damaged cord or adapter. Do not

use the robot cleaner if it is broken or damaged. Search for after sales services to get it repaired to avoid getting hurt.

- Turn off the switch before you clean or maintain the device.
- Do not touch the product with wet hands; doing so might cause an electric shock.
- Do not place this product where it is easy to drop off (tables, chair, etc).
- This product has sophisticated design and must be protected from long term exposure to the sun-light.
- Don't use this product on moist ground (like bathroom) or with ponding area.
- Make sure this product is not used to vacuum cigarette ends, lighters, matches or any other flammables waste that may cause a fire.
- Clean the dust bin and vacuuming port before every single use, clear out dust, hair or cotton fibre at the suction port frequently. Don't let the block inlet of the dust box.
- Make sure to turn off the product when the product is out of service for a long time.
- Before charging, check the adaptor and outlet whether these are properly connected.
- Please check carefully to see if the power adaptor is connected to the socket prior to the use, to avoid the damage to the robot
- Before use, clear the objects of the floor (remove all the fragile objects and cords, clothing, papers, loose cables. Also make sure to lift curtains and drapes of the floor to avoid any possible accidents.) Make sure the carpet corner edges are down. Any hanging tablecloth or curtain should not touch the ground.
- Never use the product to clean the construction waste.
- Use this product in temperature from 0°C to 40°C

SAFETY INSTRUCTIONS FOR RECHARGEABLE BATTERY

- Always use the dedicated battery adaptor to avoid leakage heating or rupture.
- Do not transport or preserve with necklaces, hair pins and other metal objects, doing so may lead to short circuit, resulting in leakage, heating or rupture.
- End of life battery removal: If the appliance is to be disposed off, the batteries must be removed first. The appliance must be disconnected from the supply mains when removing the battery.
- Never charge the batteries if the ambient temperature is above 40 degrees centigrade or below 0 degree centigrade.
- Turn off the power switch during product transportation or when you do not need to use this product for a long time.
- It is normal for the charger to become warm when charging.
- If abnormal overheating is discovered during charging, stop using it immediately to avoid leakage, heating or rupture.
- To prolong the service life of battery, please remove the battery and store in cool, dry environment if it is out of service for a long time, this will avoid the leakage, heating or rupture.
- Do not soak it in the water or let it come into the contact with any liquid.
- Make sure to stop using it immediately in case of any exception (like discoloration or deformation)
- Always use tape to insulate the battery's electrode when recycling or disposing of it.
- Please strictly follow the instructions of this USER MANUAL while using the device. No responsibility being taken to any loss or damages caused by

improper use.

- **WARNING:** Leaks from battery cells can occur under extreme usage or temperature conditions. If the liquid gets on the skin, wash quickly with water. If the liquid gets into the eyes, flush them immediately with clean water for a minimum 10minutes. Seek medical attention immediately after that.
- Do not use the rechargeable batteries in any other devise. This battery is only suitable for Smart cleaning robots.
- If the battery's outer box found to be deformed and expanded, or leakage of electrolyte is found, do not charge and stop using to avoid danger.
- Do not throw or inflict a strong impact on to the battery; doing so might cause leakage, heating or rupture.
- Do not disassemble the battery pack: doing so may cause the battery rupture and electrolyte outflow, leading to fire, explosi3n and other dangers.

IMPORTANT:

- 1. Lisez toujours attentivement le manuel d'instructions avant utilisation.**
- 2. Ce manuel peut être téléchargé à partir de notre site Web, www.sogo.com**
- 3. Conservez ces instructions pour référence future.**

CONSIGNES DE SÉCURITÉ POUR L'UTILISATEUR

- Les appareils ne doivent pas être utilisés par des personnes (y compris des enfants) ayant des capacités physiques, sensorielles ou mentales réduites, ou un manque d'expérience et de connaissances, à moins qu'elles n'aient reçu une supervision ou des instructions.
- Les enfants non surveillés ne doivent pas jouer avec l'appareil.
- Cet appareil peut être utilisé par des enfants âgés de 8 ans et plus, et par des personnes ayant des capacités physiques, sensorielles ou mentales réduites ou un manque d'expérience et de connaissances si elles ont reçu une surveillance ou des instructions concernant l'utilisation de l'appareil en toute sécurité et ils comprennent les dangers encourus.
- Les enfants ne doivent pas jouer avec l'appareil.
- Le nettoyage et l'entretien par l'utilisateur ne doivent pas être effectués par des enfants sans surveillance.
- Cet appareil ne doit être utilisé que pour le nettoyage domestique, comme décrit dans ce guide de l'utilisateur.
- Assurez-vous que la tension indiquée sur la plaque signalétique correspond à la tension de la prise murale principale avant de brancher l'appareil.
- N'utilisez que des pièces de rechange d'origine recommandées.
- N'utilisez jamais d'accessoires non recommandés

par le fabricant.

- L'utilisation d'accessoires non recommandés ou vendus par le fabricant de l'appareil peut entraîner un incendie, un choc électrique ou des blessures corporelles.
- Ne démontez pas, ne réparez pas ou ne manipulez pas le produit sans autorisation ou aucune connaissance préalable, cela pourrait endommager le produit ou créer un danger.
- Assurez-vous que la boîte à poussière et le tissu filtrant sont correctement installés avant utilisation.
- Ne vaporisez pas et n'aspirez pas de liquides inflammables, de liquides de nettoyage, d'aérosols ou de leurs vapeurs.
- Ne mettez pas vos cheveux, vêtements, doigts ou toute autre partie du corps à proximité de la brosse principale ou des brosses latérales.
- N'utilisez pas cet appareil dans une chambre de bébé.
- Ne pliez pas excessivement ou n'appuyez pas sur le cordon flexible avec des objets lourds ou pointus. Ne laissez pas le robot nettoyeur marcher sur le cordon ou enchevêtrer le cordon lors du nettoyage. Tenez le cordon éloigné des sources de chaleur.
- **AVERTISSEMENT**: seuls les techniciens agréés peuvent démonter le produit. Les utilisateurs ne sont pas autorisés à démonter ou à réparer le produit, sinon le produit pourrait être endommagé.
- **AVERTISSEMENT**: n'utilisez pas le produit dans un environnement présentant des risques d'incendie ou d'explosion.
- **AVERTISSEMENT**: ce produit doit être utilisé avec l'adaptateur secteur d'origine, sinon le produit peut être endommagé.
- **AVERTISSEMENT**: ne vous asseyez pas et ne vous tenez pas debout sur ce produit; cela pourrait endommager le produit et le faire tomber.
- **AVERTISSEMENT**: si la partie métallique de la fiche

d'alimentation est poussiéreuse, essuyez-la avec un chiffon sec.

- **AVERTISSEMENT:** ne pas laver ni faire tremper le corps principal et les accessoires électroniques dans l'eau, sinon le produit pourrait être endommagé par un court-circuit.
- **AVERTISSEMENT:** ne laissez pas le métal et les matériaux conducteurs entrer en contact avec la batterie; cela pourrait provoquer un court-circuit.
- N'utilisez pas une station de charge endommagée.
- N'utilisez pas de cordon ou d'adaptateur endommagé. N'utilisez pas le robot nettoyeur s'il est cassé ou endommagé. Recherchez un service après-vente pour le faire réparer, pour éviter de vous blesser.
- Éteignez l'interrupteur avant de nettoyer ou de faire l'entretien de l'appareil.
- Ne touchez pas le produit avec les mains mouillées; cela pourrait provoquer un choc électrique.
- Ne placez pas ce produit à un endroit où il peut être facilement déposé (table, chaise, etc.).
- Ce produit a un design sophistiqué et doit être protégé d'une exposition à long terme à la lumière du soleil.
- N'utilisez pas ce produit sur un sol humide (comme les salles de bain) ou dans les zones de mare.
- Assurez-vous que ce produit n'est pas utilisé pour aspirer des mégots de cigarettes, des briquets, des allumettes ou tout autre déchet inflammable susceptible de provoquer un incendie.
- Nettoyez le bac à poussière et l'orifice d'aspiration avant chaque utilisation, enlevez fréquemment la poussière, les cheveux ou la fibre de coton de l'orifice d'aspiration. Ne laissez pas l'entrée de la boîte à poussière se bloquer.
- Assurez-vous d'éteindre le produit lorsque le produit est hors service pendant une longue période.
- Avant de charger, vérifiez si l'adaptateur et la prise sont correctement connectés.

- Veuillez vérifier attentivement pour voir si l'adaptateur secteur est connecté à la prise avant l'utilisation, pour éviter d'endommager le robot
- Avant utilisation, dégagez les objets du sol (enlevez tous les objets fragiles et cordons, vêtements, papiers, câbles lâches. Veuillez également à soulever les rideaux sol, pour éviter tout accident éventuel). Assurez-vous que les bords des coins du tapis sont abaissés. Aucune nappe ou rideau suspendu ne doit toucher le sol.
- N'utilisez jamais le produit pour nettoyer les déchets de construction.
- Utilisez ce produit à une température de 0 °C à 40 ° C

CONSIGNES DE SÉCURITÉ POUR LA BATTERIE RECHARGEABLE

- Utilisez toujours l'adaptateur de batterie dédié pour éviter une fuite de chaleur ou une rupture.
- Ne pas transporter ni conserver avec des colliers, des épingles à cheveux et d'autres objets métalliques, cela pourrait entraîner un court-circuit, entraînant une fuite, un échauffement ou une rupture.
- Retrait des piles en fin de vie: Si l'appareil doit être mis au rebut, les piles doivent d'abord être retirées. L'appareil doit être débranché du secteur lors du retrait de la batterie.
- Ne chargez jamais les batteries si la température ambiante est supérieure à 40 degrés centigrades ou inférieure à 0 degrés centigrades.
- Éteignez l'interrupteur d'alimentation pendant le transport du produit ou lorsque vous n'avez pas besoin d'utiliser ce produit pendant une longue période.
- Il est normal que le chargeur chauffe pendant la charge.
- Si une surchauffe anormale est découverte pendant la charge, arrêtez immédiatement de l'utiliser pour éviter les fuites, les échauffements ou les ruptures.

- Pour prolonger la durée de vie de la batterie, veuillez retirer la batterie et la stocker dans un environnement frais et sec si elle est hors service pendant une longue période, cela évitera la fuite, le chauffage ou la rupture.
- Ne le trempez pas dans l'eau et ne le laissez pas entrer en contact avec un liquide.
- Assurez-vous d'arrêter immédiatement de l'utiliser en cas d'exception (comme une décoloration ou une déformation)
- Utilisez toujours du ruban adhésif pour isoler l'électrode de la batterie lors du recyclage ou de la mise au rebut de celle-ci.
- Veuillez suivre strictement les instructions de ce MANUEL DE L'UTILISATEUR lors de l'utilisation de l'appareil. Aucune responsabilité n'est prise en cas de perte ou de dommage causé par une mauvaise utilisation.
- **AVERTISSEMENT**: des fuites des cellules de la batterie peuvent survenir dans des conditions d'utilisation ou de température extrêmes. Si le liquide entre en contact avec la peau, lavez rapidement à l'eau. Si le liquide entre en contact avec les yeux, rincez-les immédiatement à l'eau claire pendant au moins 10 minutes et consultez immédiatement un médecin.
- N'utilisez pas les piles rechargeables dans un autre appareil. Cette batterie convient uniquement aux robots de nettoyage intelligents.
- Si le boîtier extérieur de la batterie est déformé et dilaté, ou si une fuite d'électrolyte est détectée, ne chargez pas et arrêtez de l'utiliser pour éviter tout danger.
- Ne jetez pas et n'infligez pas d'impact violent sur la batterie; cela pourrait provoquer une fuite, un échauffement ou une rupture.
- Ne démontez pas la batterie: cela pourrait provoquer une rupture de la batterie et une sortie d'électrolyte, entraînant un incendie, une explosion et d'autres dangers.

IMPORTANTE:

- 1. Sempre leia o livro de instruções cuidadosamente antes de usar.**
- 2. Este manual pode ser baixado de nosso site, www.sogo.com**
- 3. Guarde estas instruções para referência futura.**

INSTRUÇÕES DE SEGURANÇA PARA O USUÁRIO

- Os aparelhos não devem ser usados por pessoas (incluindo crianças) com capacidades físicas, sensoriais ou mentais reduzidas, ou com falta de experiência e conhecimento, a menos que tenham recebido supervisão ou instrução.
- Crianças não supervisionadas não devem brincar com o aparelho.
- Este aparelho pode ser usado por crianças a partir de 8 anos de idade e por pessoas com capacidades físicas, sensoriais ou mentais reduzidas ou com falta de experiência e conhecimento, caso tenham recebido supervisão ou instruções sobre o uso do aparelho de forma segura e eles entendem os perigos envolvidos.
- As crianças não devem brincar com o aparelho.
- A limpeza e manutenção do usuário não devem ser feitas por crianças sem supervisão.
- Este aparelho deve ser usado apenas para limpeza doméstica, conforme descrito neste manual do usuário.
- Certifique-se de que a voltagem indicada na placa de identificação corresponde à voltagem da tomada da parede antes de conectar o aparelho.
- Use apenas peças sobressalentes originais recomendadas.
- Nunca use acessórios que não sejam recomendados pelo fabricante.

- O uso de acessórios não recomendados ou vendidos pelo fabricante do aparelho pode resultar em incêndio, choque elétrico ou ferimentos em pessoas.
- Não desmonte, repare ou manipule o produto sem autorização ou qualquer conhecimento prévio, pois isso pode danificar o produto ou causar perigo.
- Certifique-se de que a caixa de poeira e o pano de filtragem estão instalados corretamente antes de usar.
- Não borrife ou aspire líquidos inflamáveis, líquidos de limpeza, aerossóis ou seus vapores.
- Não coloque seu cabelo, roupas, dedos ou qualquer outra parte do corpo perto da escova principal ou das escovas laterais.
- Não use este dispositivo no quarto do bebê.
- Não dobre nem pressione o cabo flexível com objetos pesados ou pontiagudos. Não deixe o robô de limpeza passar por cima do cabo ou emaranhar o cabo durante a limpeza. Mantenha o cabo longe de fontes de calor.
- **AVISO:** Somente técnicos autorizados podem desmontar o produto. Os usuários não têm permissão para desmontar ou reparar o produto, caso contrário, o produto pode ser danificado.
- **AVISO:** Não use o produto em ambiente com risco de incêndio ou explosão.
- **AVISO:** Este produto deve ser usado com o adaptador de alimentação original, caso contrário, o produto pode ser danificado.
- **AVISO:** Não se sente ou se apoie neste produto; isso pode danificar o produto, causando sua queda.
- **AVISO:** Se a parte metálica do plugue de alimentação estiver empoeirada, limpe-a com um pano seco.
- **AVISO:** Não lave ou mergulhe o corpo principal e

os acessórios eletrônicos em água, caso contrário, o produto pode ser danificado por curto-circuito.

- **AVISO:** Não deixe que o metal e materiais condutores entrem em contato com a bateria; isso pode causar curto-circuito.
- Não use uma base de carregamento danificada.
- Não use um cabo ou adaptador danificado. Não use o limpador do robô se estiver quebrado ou danificado. Procure um serviço pós-venda para consertá-lo, para evitar se machucar.
- Desligue a chave antes de limpar ou fazer a manutenção do dispositivo.
- Não toque no produto com as mãos molhadas; isso pode causar choque elétrico.
- Não coloque este produto onde possa cair facilmente (mesa, cadeira, etc.).
- Este produto possui um design sofisticado e deve ser protegido da exposição solar por longos períodos.
- Não use este produto em solo úmido (como banheiros) ou em áreas com lagoas.
- Certifique-se de que este produto não seja usado para aspirar pontas de cigarro, isqueiros, fósforos ou qualquer outro resíduo inflamável que possa causar incêndio.
- Limpe o caixote do pó e a porta de aspiração antes de cada utilização, limpe frequentemente o pó, cabelo ou fibra de algodão da porta de sucção. Não deixe a entrada da caixa de poeira bloquear.
- Certifique-se de desligar o produto quando ele ficar fora de serviço por um longo período.
- Antes de carregar, verifique se o adaptador e a tomada estão conectados corretamente.
- Verifique cuidadosamente se o adaptador de energia está conectado ao soquete antes do uso, para evitar danos ao robô
- Antes de usar, retire os objetos do chão (remova

todos os objetos frágeis e cabos, roupas, papéis, cabos soltos. Também certifique-se de levantar as cortinas e cortinas do chão, para evitar possíveis acidentes.) Certifique-se de que as bordas dos cantos do tapete estão para baixo . Nenhuma toalha de mesa ou cortina pendurada não deve tocar o chão.

- Nunca use o produto para limpar resíduos de construção.
- Use este produto em temperaturas de 0 °C a 40°C

INSTRUÇÕES DE SEGURANÇA PARA BATERIA RECARREGAVEL

- Sempre use o adaptador de bateria dedicado para evitar vazamento, aquecimento ou ruptura.
- Não transporte ou conserve com colares, grampos de cabelo e outros objetos de metal, pois isso pode causar curto-circuito, resultando em vazamento, aquecimento ou ruptura.
- Remoção da bateria no fim da vida útil: Se o aparelho for descartado, as baterias devem ser removidas primeiro. O aparelho deve ser desconectado da rede elétrica ao remover a bateria.
- Nunca carregue as baterias se a temperatura ambiente estiver acima de 40 graus centígrados ou abaixo de 0 graus centígrados.
- Desligue a chave liga / desliga durante o transporte do produto ou quando não precisar usá-lo por um longo período.
- É normal que o carregador aqueça durante o carregamento.
- Se um superaquecimento anormal for descoberto durante o carregamento, pare de usá-lo imediatamente para evitar vazamento, aquecimento ou ruptura.

- Para prolongar a vida útil da bateria, remova a bateria e guarde-a em um ambiente fresco e seco, caso fique fora de serviço por um longo período, para evitar vazamento, aquecimento ou ruptura.
- Não o mergulhe em água nem deixe entrar em contato com qualquer líquido.
- Certifique-se de parar de usá-lo imediatamente em caso de qualquer exceção (como descoloração ou deformação)
- Sempre use fita adesiva para isolar o eletrodo da bateria ao reciclá-la ou descartá-la.
- Siga estritamente as instruções deste MANUAL DO USUÁRIO ao usar o dispositivo. Nenhuma responsabilidade será assumida por qualquer perda ou dano causado pelo uso impróprio.
- **AVISO:** Podem ocorrer vazamentos das células da bateria sob condições extremas de uso ou temperatura. Se o líquido entrar em contato com a pele, lave rapidamente com água. Se o líquido entrar em contato com os olhos, lave-os imediatamente com água limpa por no mínimo 10 minutos. Procure atendimento médico imediatamente.
- Não use as baterias recarregáveis em qualquer outro dispositivo. Esta bateria é adequada apenas para robôs de limpeza inteligentes.
- Se a caixa externa da bateria estiver deformada e expandida, ou um vazamento de eletrólito for encontrado, não carregue e pare de usar para evitar o perigo.
- Não jogue ou inflija um forte impacto na bateria; isso pode causar vazamento, aquecimento ou ruptura.
- Não desmonte a bateria: isso pode causar a ruptura da bateria e o fluxo de eletrólitos, causando incêndio, explosão e outros perigos.

WICHTIG:

- 1. Lesen Sie die Bedienungsanleitung vor Gebrauch immer sorgfältig durch.**
- 2. Dieses Handbuch kann von unserer Website www.sogo.com heruntergeladen werden**
- 3. Bewahren Sie diese Anweisungen zum späteren Nachschlagen auf.**

SICHERHEITSHINWEISE FÜR DEN BENUTZER

- Die Geräte dürfen nicht von Personen (einschließlich Kindern) mit eingeschränkten körperlichen, sensorischen oder geistigen Fähigkeiten oder mangelnder Erfahrung und Kenntnissen verwendet werden, es sei denn, sie wurden beaufsichtigt oder unterwiesen.
- Kinder, die nicht beaufsichtigt werden, sollten nicht mit dem Gerät spielen.
- Dieses Gerät kann von Kindern ab 8 Jahren sowie von Personen mit eingeschränkter körperlicher, sensorischer oder geistiger Leistungsfähigkeit oder mangelnder Erfahrung und Kenntnis verwendet werden, wenn sie eine Aufsicht oder Anleitung zur sicheren Verwendung des Geräts erhalten und haben verstanden die damit verbundenen Gefahren.
- Kinder sollten nicht mit dem Gerät spielen.
- Reinigung und Wartung durch den Benutzer dürfen nicht von Kindern ohne Aufsicht durchgeführt werden.
- Dieses Gerät darf nur für die Haushaltsreinigung verwendet werden, wie in dieser Bedienungsanleitung beschrieben.
- Stellen Sie sicher, dass die auf dem Typenschild angegebene Spannung mit der Spannung an der Hauptwandsteckdose übereinstimmt, bevor Sie das Gerät anschließen.
- Verwenden Sie nur empfohlene Originalersatzteile.
- Verwenden Sie niemals Zubehör, das nicht vom Hersteller empfohlen wird.
- Die Verwendung von Zubehör, das vom

Gerätehersteller nicht empfohlen oder verkauft wird, kann zu Feuer, Stromschlag oder Verletzungen von Personen führen.

- Zerlegen, reparieren oder manipulieren Sie das Produkt nicht ohne Genehmigung oder Vorkenntnisse, da dies das Produkt beschädigen oder Gefahren verursachen kann.
- Stellen Sie vor dem Gebrauch sicher, dass die Staubbox und das Filtertuch ordnungsgemäß installiert sind.
- Sprühen oder nehmen Sie keine brennbaren Flüssigkeiten, Reinigungsflüssigkeiten, Aerosole oder deren Dämpfe auf.
- Stellen Sie Ihre Haare, Kleidung, Finger oder andere Körperteile nicht in die Nähe der Hauptbürste oder der Seitenbürsten.
- Verwenden Sie dieses Gerät nicht in einem Babyzimmer.
- Biegen oder drücken Sie das flexible Kabel nicht mit schweren oder scharfen Gegenständen. Lassen Sie den Roboterreiniger beim Reinigen nicht über das Kabel laufen oder das Kabel verwickeln. Halten Sie das Kabel von Wärmequellen fern.
- **WARNUNG:** Das Produkt kann nur von autorisierten Technikern zerlegt werden. Benutzer dürfen das Produkt nicht zerlegen oder reparieren, da es sonst beschädigt werden kann.
- **WARNUNG:** Verwenden Sie das Produkt nicht in einer Umgebung, in der Brand- oder Explosionsgefahr besteht.
- **WARNUNG:** Dieses Produkt muss mit dem Original-Netzteil verwendet werden, da es sonst beschädigt werden kann.
- **WARNUNG:** Setzen oder stehen Sie nicht auf diesem Produkt. Andernfalls kann das Produkt beschädigt werden und umfallen.
- **WARNUNG:** Wenn das Metallteil des Netzsteckers staubig ist, wischen Sie es bitte mit einem trockenen Tuch ab.
- **WARNUNG:** Waschen oder tränken Sie den Hauptkörper und das elektronische Zubehör nicht in Wasser, da das Produkt sonst durch Kurzschluss

beschädigt werden kann.

- **WARNUNG:** Lassen Sie das Metall und die leitfähigen Materialien nicht mit der Batterie in Kontakt kommen. Andernfalls kann es zu einem Kurzschluss kommen.
- Verwenden Sie keine beschädigte Ladestation.
- Verwenden Sie kein beschädigtes Kabel oder Adapter. Verwenden Sie den Roboterreiniger nicht, wenn er kaputt oder beschädigt ist. Suchen Sie nach einem Kundendienst, um ihn reparieren zu lassen und Verletzungen zu vermeiden.
- Schalten Sie den Schalter aus, bevor Sie das Gerät reinigen oder warten.
- Berühren Sie das Produkt nicht mit nassen Händen. Andernfalls kann es zu einem elektrischen Schlag kommen.
- Stellen Sie dieses Produkt nicht an einem Ort auf, an dem es leicht herunterfallen kann (Tisch, Stuhl usw.).
- Dieses Produkt hat ein ausgeklügeltes Design und muss vor langfristiger Sonneneinstrahlung geschützt werden.
- Verwenden Sie dieses Produkt nicht auf feuchtem Boden (wie in Badezimmern) oder in Teichbereichen.
- Stellen Sie sicher, dass dieses Produkt nicht zum Staubsaugen von Zigarettenstummeln, Feuerzeugen, Streichhölzern oder anderen brennbaren Abfällen verwendet wird, die einen Brand verursachen können.
- Reinigen Sie den Staubbehälter und den Staubsaugeranschluss vor jedem Gebrauch, entfernen Sie häufig Staub, Haare oder Baumwollfasern aus dem Sauganschluss. Lassen Sie den Einlass des Staubkastens nicht blockieren.
- Stellen Sie sicher, dass das Produkt ausgeschaltet ist, wenn das Produkt längere Zeit außer Betrieb ist.
- Überprüfen Sie vor dem Aufladen, ob der Adapter und die Steckdose richtig angeschlossen sind.
- Bitte überprüfen Sie vor dem Gebrauch sorgfältig, ob das Netzteil an die Steckdose angeschlossen ist, um Schäden am Roboter zu vermeiden
- Entfernen Sie vor dem Gebrauch Gegenstände vom

Boden (entfernen Sie alle zerbrechlichen Gegenstände und Schnüre, Kleidung, Papiere und losen Kabel. Heben Sie außerdem Vorhänge und Vorhänge vom Boden ab, um mögliche Unfälle zu vermeiden.) Stellen Sie sicher, dass die Ecken der Teppichecke nach unten zeigen. Keine hängende Tischdecke oder Vorhang darf den Boden nicht berühren.

- Verwenden Sie das Produkt niemals zum Reinigen des Bauschuttes.
- Verwenden Sie dieses Produkt bei Temperaturen von 0 ° C bis 40 ° C.

SICHERHEITSHINWEISE FÜR WIEDERAUFLADBARE BATTERIE

- Verwenden Sie immer den dafür vorgesehenen Batterieadapter, um eine Erwärmung oder einen Bruch von Leckagen zu vermeiden.
- Nicht mit Halsketten, Haarnadeln und anderen Metallgegenständen transportieren oder aufbewahren. Dies kann zu einem Kurzschluss führen, der zu Undichtigkeiten, Erwärmung oder Bruch führen kann.
- Entfernen der Batterie am Ende der Lebensdauer: Wenn das Gerät entsorgt werden soll, müssen zuerst die Batterien entfernt werden. Das Gerät muss beim Entfernen der Batterie vom Stromnetz getrennt werden.
- Laden Sie die Batterien niemals auf, wenn die Umgebungstemperatur über 40 Grad Celsius oder unter 0 Grad Celsius liegt.
- Schalten Sie den Netzschalter während des Produkttransports aus oder wenn Sie dieses Produkt längere Zeit nicht verwenden müssen.
- Es ist normal, dass das Ladegerät während des Ladevorgangs warm wird.
- Wenn während des Ladevorgangs eine abnormale Überhitzung festgestellt wird, stellen Sie die Verwendung sofort ein, um Leckagen, Erwärmung oder Bruch zu vermeiden.

- Um die Lebensdauer der Batterie zu verlängern, nehmen Sie die Batterie heraus und lagern Sie sie in einer kühlen, trockenen Umgebung, wenn sie längere Zeit außer Betrieb ist. Dadurch werden Leckagen, Erwärmungen oder Brüche vermieden.
- Tauchen Sie es nicht in Wasser und lassen Sie es nicht mit Flüssigkeiten in Kontakt kommen.
- Stellen Sie sicher, dass Sie die Verwendung im Falle einer Ausnahme (wie Verfärbung oder Verformung) sofort einstellen.
- Verwenden Sie immer Klebeband, um die Elektrode der Batterie zu isolieren, wenn Sie sie recyceln oder entsorgen.
- Befolgen Sie bei der Verwendung des Geräts unbedingt die Anweisungen in diesem BENUTZERHANDBUCH. Es wird keine Verantwortung für Verluste oder Schäden übernommen, die durch unsachgemäße Verwendung verursacht wurden.
- **WARNUNG:** Unter extremen Gebrauchs- oder Temperaturbedingungen können Leckagen an Batteriezellen auftreten. Wenn die Flüssigkeit auf die Haut gelangt, waschen Sie sie schnell mit Wasser. Wenn die Flüssigkeit in die Augen gelangt, spülen Sie sie sofort mindestens 10 Minuten lang mit sauberem Wasser. Suchen Sie sofort einen Arzt auf.
- Verwenden Sie die wiederaufladbaren Batterien nicht in anderen Geräten. Diese Batterie ist nur für intelligente Reinigungsroboter geeignet.
- Wenn sich herausstellt, dass der äußere Kasten der Batterie deformiert und erweitert ist oder ein Elektrolytverlust auftritt, laden Sie ihn nicht auf und verwenden Sie ihn nicht mehr, um Gefahren zu vermeiden.
- Werfen Sie keine starken Stöße auf die Batterie. Dies kann zu Undichtigkeiten, Erwärmung oder Bruch führen.
- Zerlegen Sie den Akku nicht. Andernfalls kann die Batterie reißen und Elektrolyt austreten, was zu Bränden, Explosionen und anderen Gefahren führen kann.

IMPORTANTE:

- 1. Leggere sempre attentamente il libretto di istruzioni prima dell'uso.**
- 2. Questo manuale può essere scaricato dal nostro sito Web, www.sogo.com**
- 3. Conservare queste istruzioni per riferimento futuro.**

ISTRUZIONI DI SICUREZZA PER L'UTENTE

- Gli apparecchi non devono essere utilizzati da persone (compresi i bambini) con capacità fisiche, sensoriali o mentali ridotte o con mancanza di esperienza e conoscenza, a meno che non abbiano ricevuto supervisione o istruzione.
- I bambini non sorvegliati non devono giocare con l'apparecchio.
- Questo apparecchio può essere utilizzato da bambini di età pari o superiore a 8 anni e da persone con ridotte capacità fisiche, sensoriali o mentali o con mancanza di esperienza e conoscenza, se supervisionati o istruiti sull'uso dell'apparecchio in modo sicuro e capiscono i rischi coinvolti.
- I bambini non devono giocare con l'apparecchio.
- La pulizia e la manutenzione da parte dell'utente non devono essere eseguite da bambini senza supervisione.
- Questo apparecchio deve essere utilizzato solo per la pulizia domestica, come descritto in questa guida per l'utente.
- Assicurarsi che la tensione indicata sulla targhetta dei dati corrisponda alla tensione della presa a muro principale prima di collegare l'elettrodomestico.
- Utilizzare solo ricambi originali consigliati.
- Non utilizzare mai accessori non consigliati dal produttore.
- L'utilizzo di accessori non consigliati o venduti dal

produttore dell'apparecchio può provocare incendi, scosse elettriche o lesioni alle persone.

- Non smontare, riparare o manipolare il prodotto senza autorizzazione o conoscenza preventiva, ciò potrebbe danneggiare il prodotto o causare pericoli.
- Assicurarsi che il cassetto raccogli-polvere e il telo filtrante siano installati correttamente prima dell'uso.
- Non spruzzare o raccogliere liquidi infiammabili, liquidi detergenti, aerosol o loro vapori.
- Non mettere i capelli, i vestiti, le dita o qualsiasi altra parte del corpo vicino alla spazzola principale o alle spazzole laterali.
- Non utilizzare questo dispositivo in una cameretta.
- Non piegare eccessivamente o premere il cavo flessibile con oggetti pesanti o appuntiti. Non lasciare che il robot aspirapolvere cammini sul cavo o aggrovigli il cavo durante la pulizia. Tenere il cavo lontano da fonti di calore.
- **AVVERTENZA:** solo i tecnici autorizzati possono smontare il prodotto. Gli utenti non sono autorizzati a smontare o riparare il prodotto, altrimenti il prodotto potrebbe subire danni.
- **AVVERTENZA:** non utilizzare il prodotto in un ambiente con rischio di incendio o esplosione.
- **AVVERTENZA:** questo prodotto deve essere utilizzato con l'alimentatore originale, altrimenti il prodotto può essere danneggiato.
- **AVVERTENZA:** non sedersi o stare in piedi su questo prodotto; così facendo si potrebbe danneggiare il prodotto, facendolo cadere.
- **AVVERTENZA:** se la parte metallica della spina di alimentazione è impolverata, pulirla con un panno asciutto.
- **AVVERTENZA:** non lavare o immergere in acqua il corpo principale e gli accessori elettronici, altrimenti il prodotto potrebbe essere danneggiato da cortocircuito.

- **AVVERTENZA:** evitare che il metallo e i materiali conduttivi entrino in contatto con la batteria; ciò potrebbe causare un cortocircuito.
- Non utilizzare una base di ricarica danneggiata.
- Non utilizzare un cavo o un adattatore danneggiato. Non utilizzare il robot aspirapolvere se è rotto o danneggiato. Cerca un servizio post vendita per farlo riparare, per evitare di farti male.
- Spegnerne l'interruttore prima di pulire o eseguire la manutenzione del dispositivo.
- Non toccare il prodotto con le mani bagnate; ciò potrebbe causare una scossa elettrica.
- Non posizionare questo prodotto dove può cadere facilmente (tavolo, sedia, ecc.).
- Questo prodotto ha un design sofisticato e deve essere protetto dall'esposizione a lungo termine alla luce solare.
- Non utilizzare questo prodotto su un terreno umido (come i bagni) o in aree di ristagno.
- Assicurarsi che questo prodotto non venga utilizzato per aspirare mozziconi di sigarette, accendini, fiammiferi o altri rifiuti infiammabili che potrebbero causare un incendio.
- Pulire il contenitore della polvere e la porta di aspirazione prima di ogni singolo utilizzo, rimuovere frequentemente polvere, capelli o fibre di cotone dalla porta di aspirazione. Non lasciare che l'ingresso della scatola della polvere si blocchi.
- Assicurarsi di spegnere il prodotto quando il prodotto è fuori servizio per un lungo periodo.
- Prima di caricare, controllare che l'adattatore e la presa siano collegati correttamente.
- Si prega di controllare attentamente per vedere se l'alimentatore è collegato alla presa prima dell'uso, per evitare danni al robot
- Prima dell'uso, rimuovere gli oggetti dal pavimento (rimuovere tutti gli oggetti fragili e cavi, vestiti, carta,

cavi sciolti. Assicurarci inoltre di sollevare tende e drappaggi dal pavimento, per evitare ogni possibile incidente.) Assicurarci che i bordi degli angoli del tappeto siano abbassati. Nessuna tovaglia o tenda appesa non deve toccare il suolo.

- Non utilizzare mai il prodotto per pulire i rifiuti di costruzione.
- Utilizzare questo prodotto a una temperatura compresa tra 0°C e 40 °C

ISTRUZIONI DI SICUREZZA PER BATTERIA RICARICABILE

- Utilizzare sempre l'adattatore per batteria dedicato per evitare perdite di calore o rotture.
- Non trasportare o conservare con collane, forcine e altri oggetti metallici, ciò potrebbe causare cortocircuiti, con conseguenti perdite, surriscaldamento o rottura.
- Rimozione della batteria a fine vita: Se l'apparecchio deve essere smaltito, è necessario rimuovere prima le batterie. L'apparecchio deve essere scollegato dalla rete di alimentazione quando si rimuove la batteria.
- Non caricare mai le batterie se la temperatura ambiente è superiore a 40 gradi centigradi o inferiore a 0 gradi centigradi.
- Spegnerne l'interruttore di alimentazione durante il trasporto del prodotto o quando non è necessario utilizzare questo prodotto per un lungo periodo.
- È normale che il caricabatterie si riscaldi durante la ricarica.
- Se durante la carica viene rilevato un surriscaldamento anomalo, interrompere immediatamente l'utilizzo per evitare perdite, surriscaldamento o rottura.
- Per prolungare la durata della batteria, rimuovere la batteria e conservarla in un ambiente fresco e

asciutto se sarà fuori servizio per un lungo periodo, questo eviterà perdite, surriscaldamento o rottura.

- Non immergerlo in acqua né lasciarlo entrare in contatto con alcun liquido.
- Assicuratevi di smettere di usarlo immediatamente in caso di eccezioni (come scolorimento o deformazione)
- Utilizzare sempre nastro adesivo per isolare l'elettrodo della batteria durante il riciclaggio o lo smaltimento.
- Si prega di seguire rigorosamente le istruzioni di questo MANUALE D'USO durante l'utilizzo del dispositivo. Si declina ogni responsabilità per eventuali perdite o danni causati da un uso improprio.
- **AVVERTENZA:** in condizioni di utilizzo o temperatura estreme possono verificarsi perdite dalle celle della batteria. Se il liquido viene a contatto con la pelle, lavare rapidamente con acqua. Se il liquido viene a contatto con gli occhi, sciacquarli immediatamente con acqua pulita per almeno 10 minuti e consultare immediatamente un medico.
- Non utilizzare le batterie ricaricabili in nessun altro dispositivo. Questa batteria è adatta solo per robot di pulizia intelligenti.
- Se la scatola esterna della batteria risulta deformata ed espansa o se viene rilevata una perdita di elettrolito, non caricare e interrompere l'uso per evitare pericoli.
- Non lanciare o infliggere un forte impatto alla batteria; ciò potrebbe causare perdite, surriscaldamento o rottura.
- Non smontare la batteria: ciò potrebbe causare la rottura della batteria e la fuoriuscita di elettroliti, con conseguenti incendi, esplosioni e altri pericoli.

INSTRUCCIONES DE CONFIGURACIÓN DE WIFI
WIFI SET UP INSTRUCTIONS
INSTRUCTIONS DE CONFIGURATION DU WI-FI
INSTRUÇÕES DE CONFIGURAÇÃO DE WI-FI
WIFI EINRICHTUNGSANWEISUNGEN
ISTRUZIONI PER LA CONFIGURAZIONE DEL WI-FI



INSTRUCCIONES DE CONFIGURACIÓN DE WIFI

1. Escanee el código QR de la Figura 1, luego descargue e instale la aplicación “Tuya smart” o busque Tuya Smart en la tienda de aplicaciones o en las plataformas de aplicaciones de Android. Luego, descárguelo e instálelo.



Scan the QR code to download

2. Abra la aplicación inteligente Tuya. Si no tiene una cuenta, regístrese primero, luego haga clic e inicie sesión.

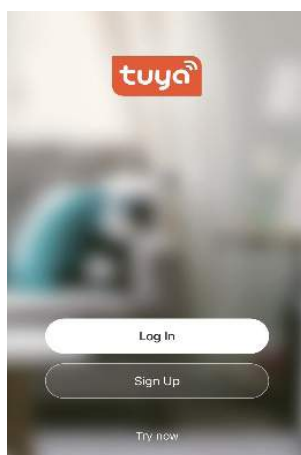

3. Después de iniciar sesión, haga clic en el signo “+” en la esquina superior derecha de la página de inicio para agregar el dispositivo. Luego, en la página de selección de dispositivos, debe elegir los pequeños electrodomésticos en el lado izquierdo y los robots de barrido en el derecho. Siga las instrucciones de la página para Conectarse.

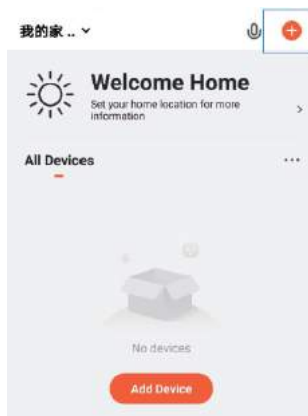

4. Ingrese la cuenta de Wi-Fi y la contraseña (elija 2.4Ghz Wifi), luego haga clic en “Siguiente”. Primero elija el modo “AP” en la esquina derecha; seleccione “Cofire” y el indicador parpadeará lentamente, luego haga clic en “siguiente”.

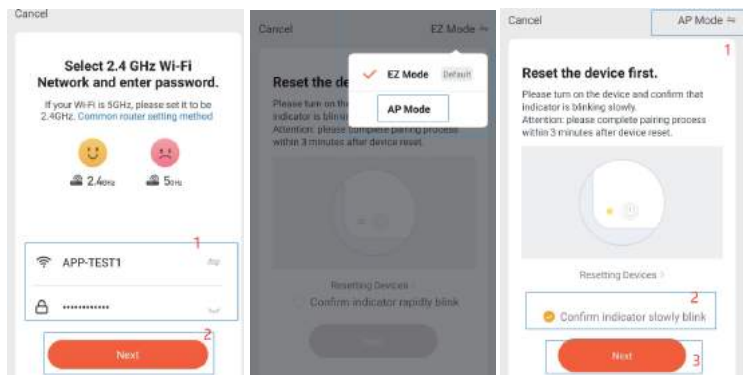

5. Luego haga clic en “Ir a conectar” y conecte su teléfono móvil al hotspot del dispositivo “Tuya-XXXX” en la “WLAN”, luego regrese a la aplicación.

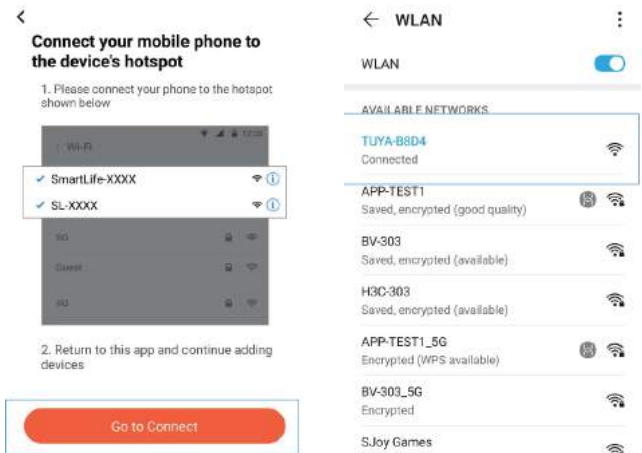

6. Haga clic en “Confirmar la conexión del punto de acceso a continuación” y espere hasta que se conecte el wifi.

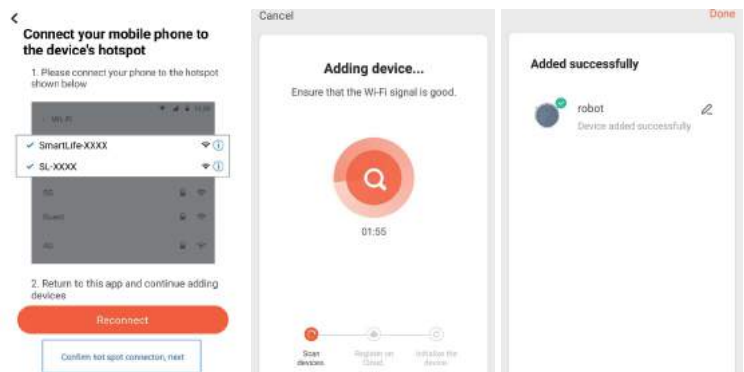

WIFI SET UP INSTRUCTIONS

1. Scan QR code of Figure 1, then download and install “Tuya smart” app or Search for Tuya Smart on the App Store or Android App platforms. Then, download and install it.



Scan the QR code to download

2. Open the Tuya smart app. If you don't have an account, please register first, then click and log in.

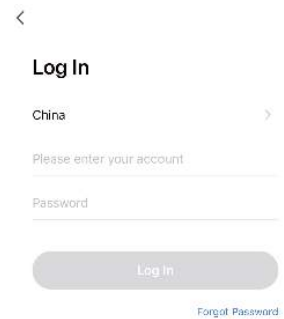
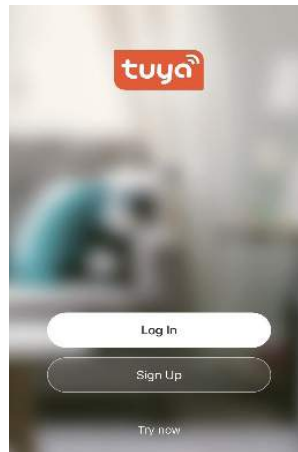

3. After logging in, click the “+” sign in the upper right corner of the home page to add the device. Then on the device selection page you should choose the small appliances on the left side and the sweeping robots on the right. Follow the page prompts to connect.

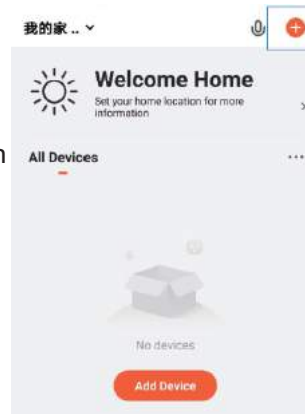

4. Input Wi-Fi account and password(Choose 2.4Ghz Wifi), then click “next”, first choose the “AP” mode on the right corner; select the “cofire indicator slowly blink”, then click “next”.

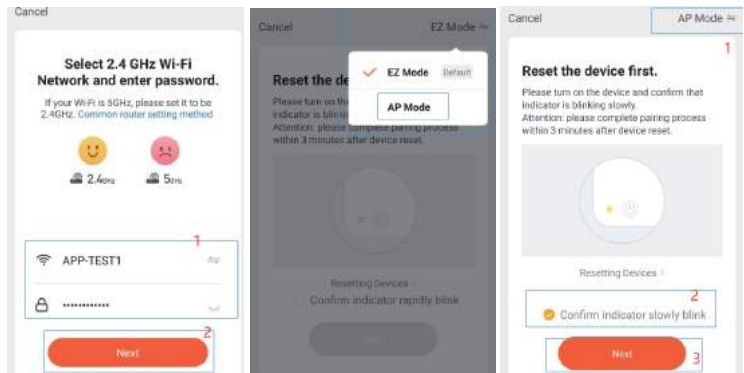

5. Then click the “Go to Connect” and connect your mobile phone to the device’s hotspot “Tuya-XXXX” on the “WLAN”, then return to the app.

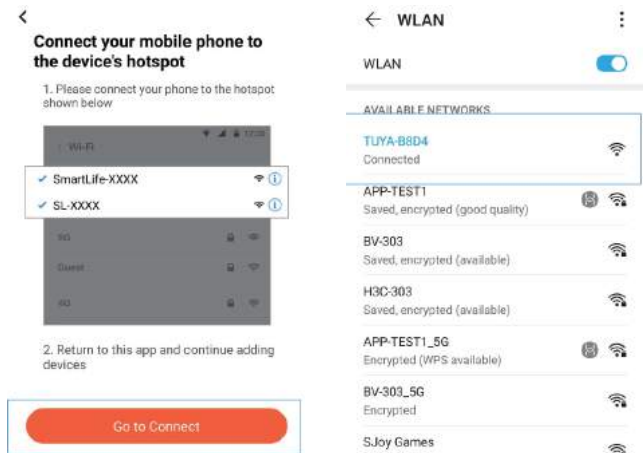

6. Click the “Confirm hot spot connection next” and wait until wifi connected.

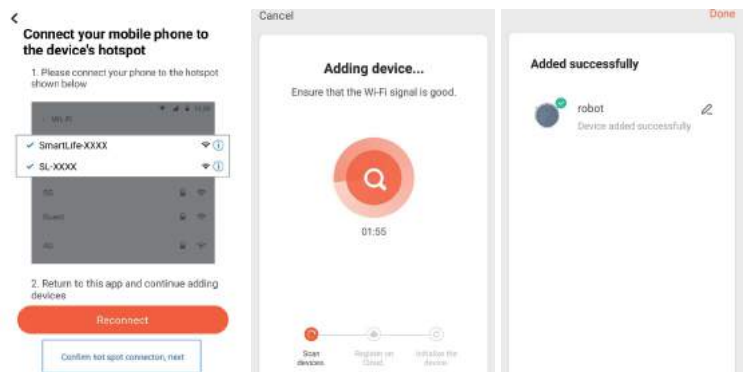

INSTRUCTIONS DE CONFIGURATION DU WI-FI

1. Scannez le code QR de la figure 1, puis téléchargez et installez l'application «Tuya smart» ou recherchez Tuya Smart sur l'App Store ou les plates-formes d'applications Android. Ensuite, téléchargez et installez-le.



Scan the QR code to download

2. Ouvrez l'application intelligente Tuya. Si vous n'avez pas de compte, veuillez d'abord vous inscrire, puis cliquez et connectez-vous.

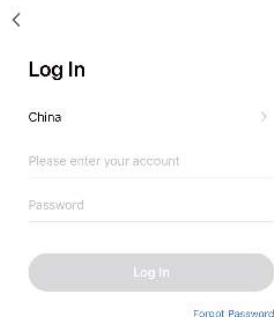
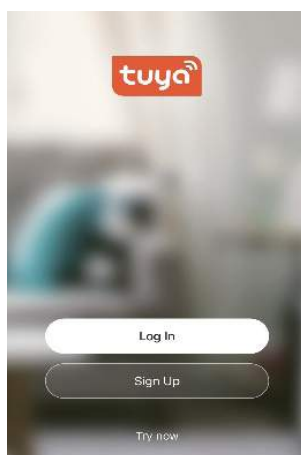

3. Une fois connecté, cliquez sur le signe «+» dans le coin supérieur droit de la page d'accueil pour ajouter l'appareil. Ensuite, sur la page de sélection des appareils, vous devez choisir les petits appareils sur le côté gauche et les robots de balayage sur la droite. Suivez les invites de la page pour vous connecter

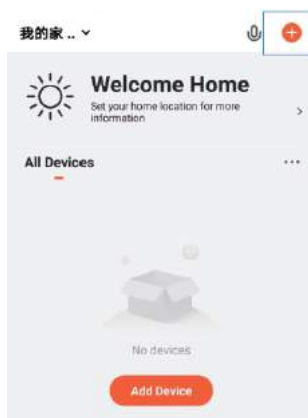

4. Entrez le compte Wi-Fi et le mot de passe (choisissez 2.4Ghz Wifi), puis cliquez sur «suivant». Choisissez d'abord le mode «AP» dans le coin droit; sélectionnez «Cofire» et l'indicateur clignote lentement, puis cliquez sur «suivant».

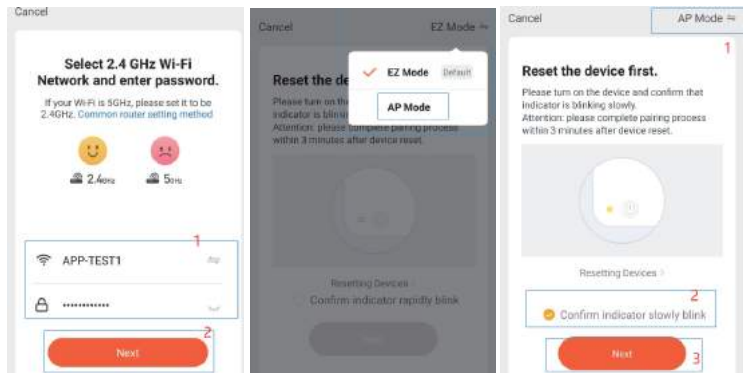

5. Cliquez ensuite sur «Aller à la connexion» et connectez votre téléphone mobile au point d'accès de l'appareil «Tuya-XXXX» sur le «WLAN», puis revenez à l'application.

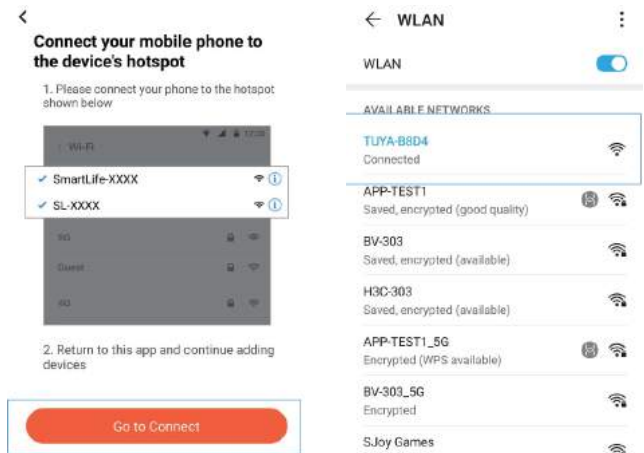

6. Cliquez sur «Confirmer la connexion du point d'accès» et attendez que le wifi soit connecté.

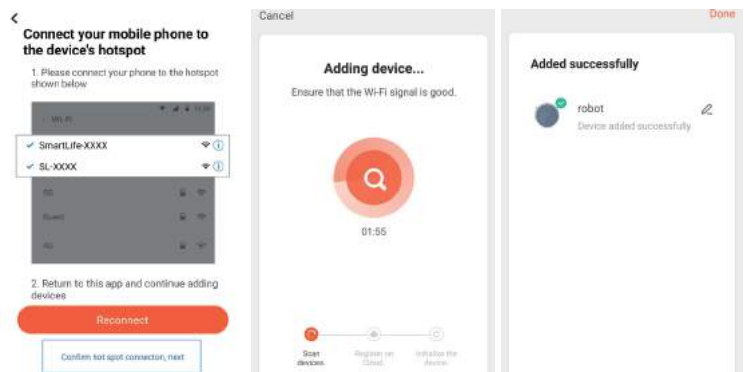

INSTRUÇÕES DE CONFIGURAÇÃO DE WI-FI

1. Faça a leitura do código QR da Figura 1 e, em seguida, baixe e instale o aplicativo “Tuya smart” ou pesquise Tuya Smart na loja de aplicativos ou nas plataformas de aplicativos Android. Em seguida, baixe e instale-o.



Scan the QR code to download

2. Abra o aplicativo inteligente Tuya. Se você não tem uma conta, registre-se primeiro, clique em e faça o login.

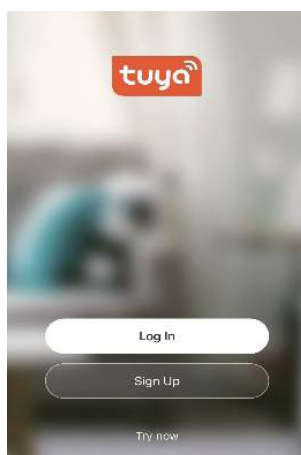

3. Após fazer o login, clique no sinal “+” no canto superior direito da página inicial para adicionar o dispositivo. Então, na página de seleção de dispositivos, você deve escolher os pequenos eletrodomésticos à esquerda e os robôs de varredura direita. Siga as instruções da página para se conectar

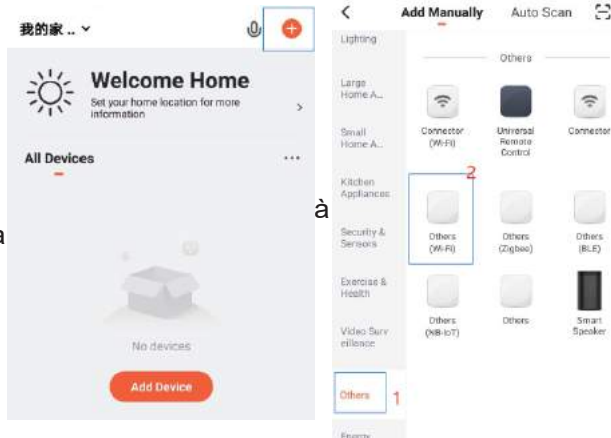

4. Insira a conta e a senha do Wi-Fi (escolha Wi-Fi de 2,4 GHz) e clique em “Avançar”. Escolha primeiro o modo “AP” no canto direito; selecione “Cofire” e o indicador piscará lentamente, a seguir clique em “próximo”.

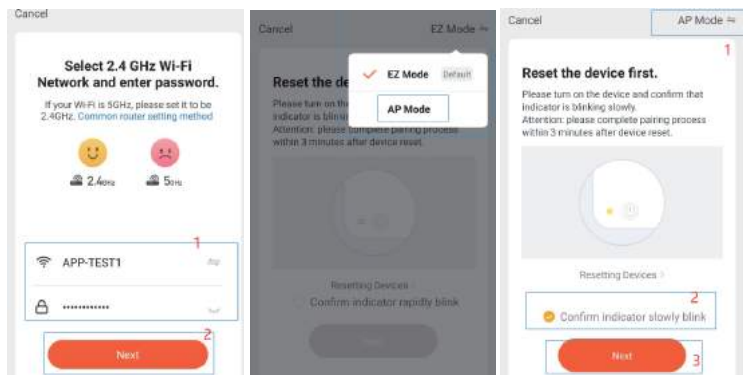

5. Em seguida, clique em “Ir para conectar” e conecte seu telefone celular ao ponto de acesso do dispositivo “Tuya-XXXX” no “WLAN” e, em seguida, volte ao aplicativo.

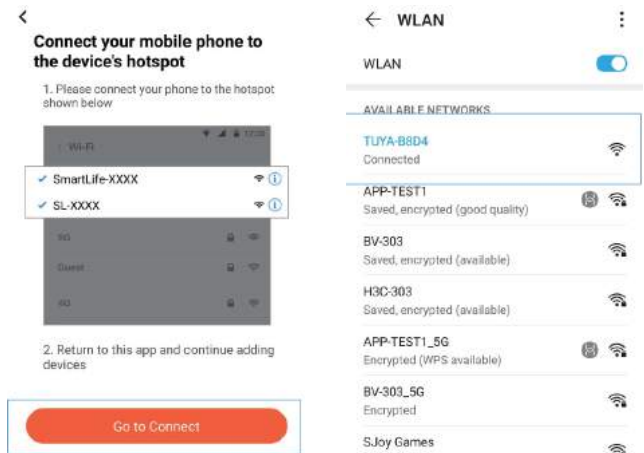

6. Clique em “Confirmar conexão de ponto de acesso próximo” e espere até que o wi-fi esteja conectado.

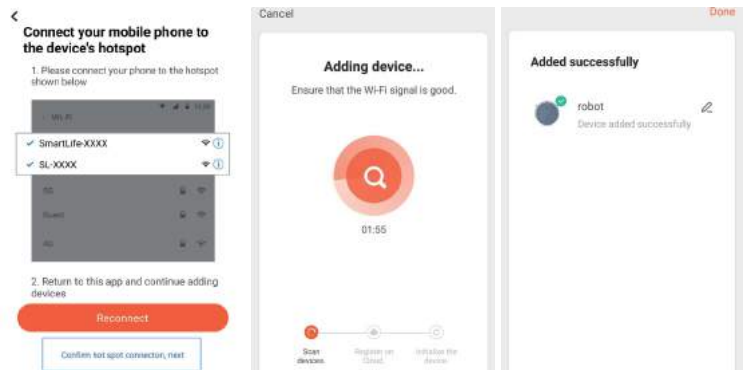

WIFI EINRICHTUNGSANWEISUNGEN

1. Scannen Sie den QR-Code von Abbildung 1, laden Sie die App "Tuya smart" herunter und installieren Sie sie, oder suchen Sie im App Store oder auf Android-App-Plattformen nach Tuya Smart. Laden Sie es dann herunter und installieren Sie es.



Scan the QR code to download

2. Öffnen Sie die Tuya Smart App. Wenn Sie kein Konto haben, registrieren Sie sich bitte zuerst, klicken Sie dann auf und melden Sie sich an.

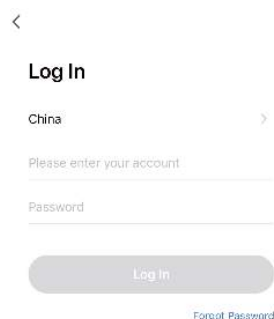
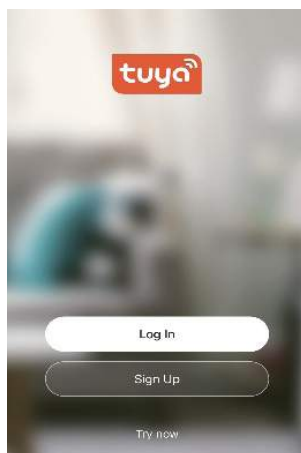

3. Klicken Sie nach dem Anmelden auf das "+" - Zeichen in der oberen rechten Ecke der Startseite, um das Gerät hinzuzufügen. Dann sollten Sie auf der Geräteauswahlseite die kleinen Geräte auf der linken Seite und die Kehrroboter auf der rechten Seite auswählen. Befolgen Sie die Anweisungen auf der Seite, um eine Verbindung herzustellen.

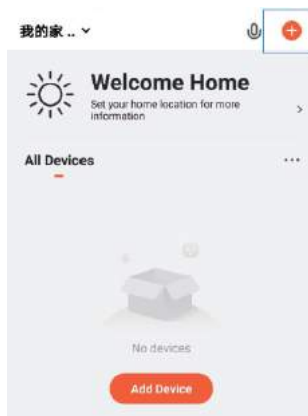

4. Geben Sie das WLAN-Konto und das Kennwort ein (wählen Sie 2,4 GHz Wifi) und klicken Sie dann auf „Weiter“. Wählen Sie zuerst den AP-Modus in der rechten Ecke. Wählen Sie „Cofire“ und die Anzeige blinkt langsam. Klicken Sie dann auf „Weiter“.

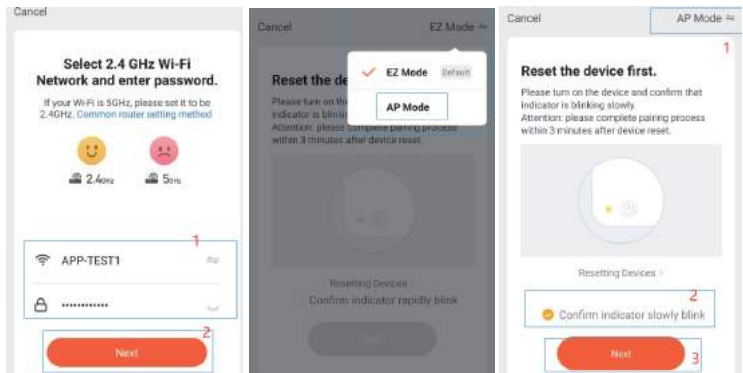

5. Klicken Sie dann auf “Zum Verbinden gehen” und verbinden Sie Ihr Mobiltelefon mit dem Hotspot “Tuya-XXXX” des Geräts im “WLAN”. Kehren Sie dann zur App zurück.

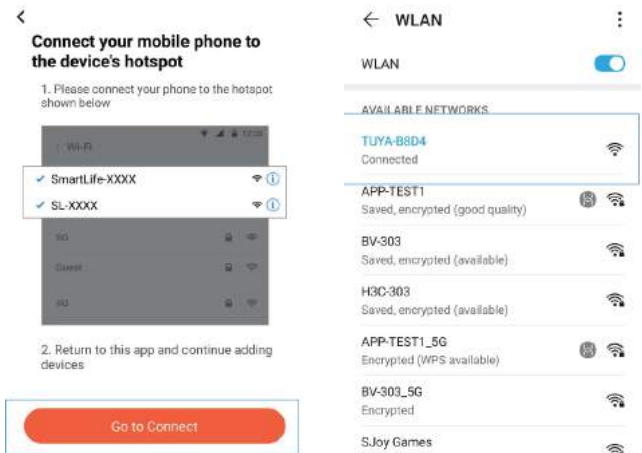

6. Klicken Sie auf “Hot Spot-Verbindung als nächstes bestätigen” und warten Sie, bis die WLAN-Verbindung hergestellt ist.

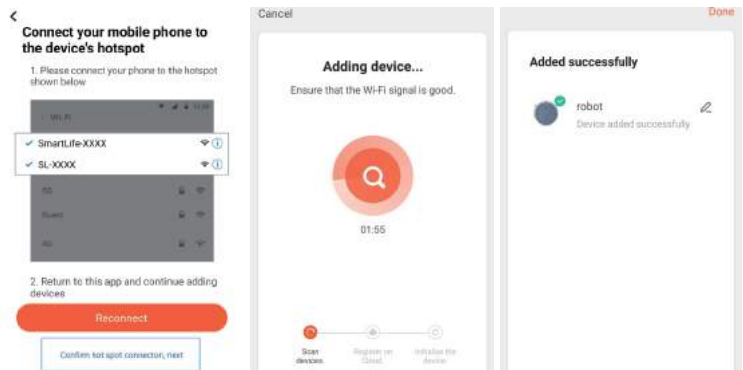

ISTRUZIONI PER LA CONFIGURAZIONE DEL WI-FI

1. Scansiona il codice QR della Figura 1, quindi scarica e installa l'app "Tuya smart" o cerca Tuya Smart sull'app store o sulle piattaforme di app Android. Quindi, scaricalo e installalo.



Scan the QR code to download

2. Apri l'app Tuya smart. Se non hai un account, registrati prima, quindi fai clic su e accedi.

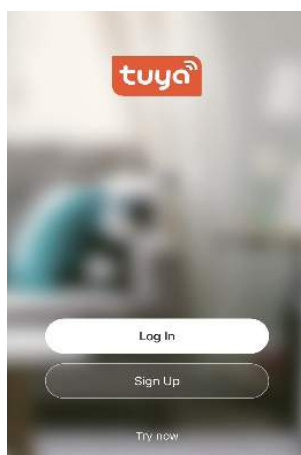

3. Dopo aver effettuato l'accesso, fare clic sul segno "+" nell'angolo in alto a destra della home page per aggiungere il dispositivo. Quindi, nella pagina di selezione del dispositivo, dovresti scegliere i piccoli elettrodomestici sul lato sinistro e i robot spazzanti sulla destra. Segui le istruzioni della pagina per connetterti

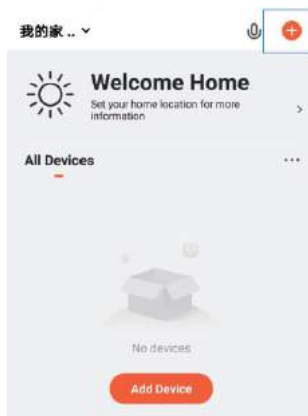

4. Immettere l'account Wi-Fi e la password (scegliere 2.4 Ghz Wifi), quindi fare clic su "Avanti". Per prima cosa scegli la modalità "AP" nell'angolo destro; selezionare "Cofire" e l'indicatore lampeggia lentamente, quindi fare clic su "Avanti".

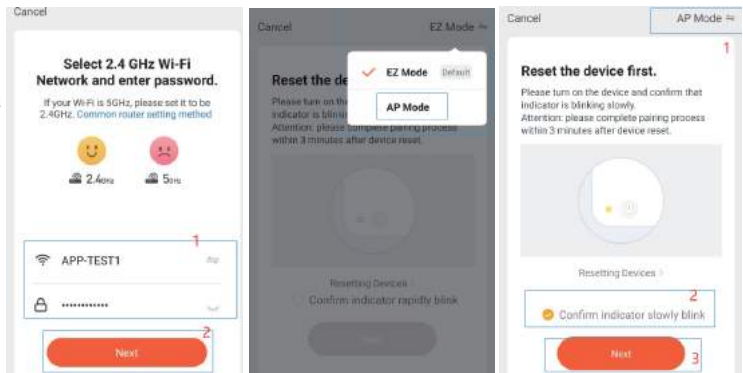

5. Quindi fare clic su "Vai a connettersi" e collegare il telefono cellulare all'hotspot del dispositivo "Tuya-XXXX" su "WLAN", quindi tornare all'app.

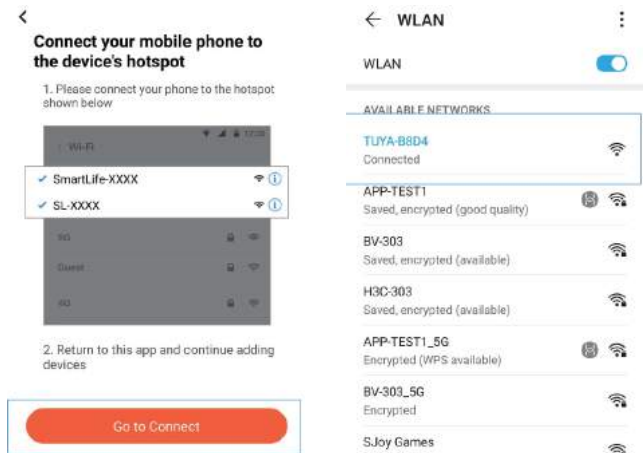

6. Fare clic su "Conferma connessione hot spot successivo" e attendere che il wifi sia connesso.

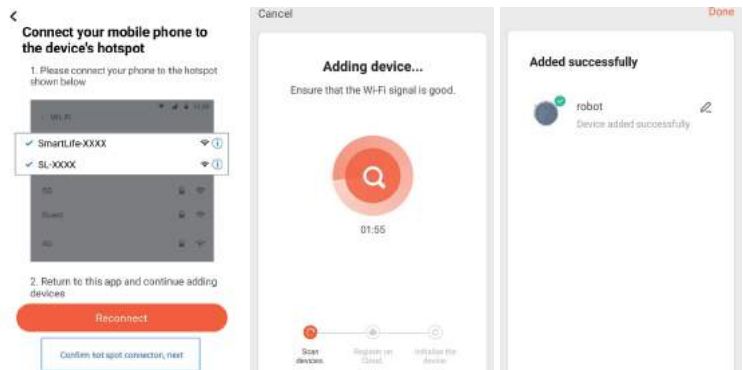

**COMPONENTES DE PRODUCTO
PRODUCT COMPONENTS
COMPOSANTS DU PRODUIT
COMPONENTES DO PRODUTO
PRODUKTKOMPONENTEN
COMPONENTI DEL PRODOTTO**

Nombre de las Piezas / Name of Parts
Nom des pièces / Nome das peças
Name der Teile / Nome delle parti

Especificaciones de producto / product specifications
Spécification de produit / Especificação do produto
Produktspezifikation / Specifiche di prodotto

Características de producto / Product characteristics
Caractéristiques du produit / Características do produto
Produktmerkmale / Caratteristiche del prodotto

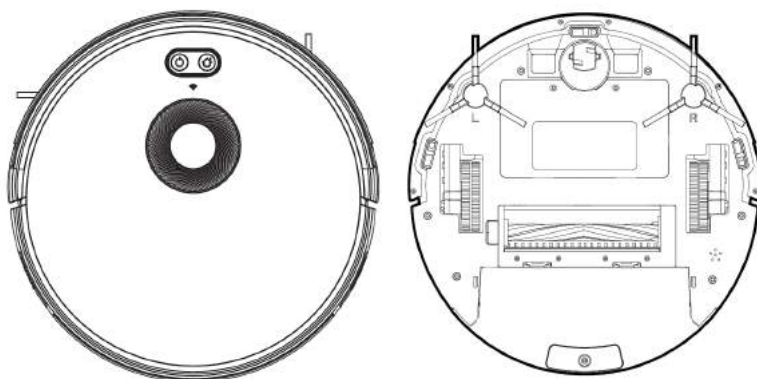

**COMPONENTES DE PRODUCTO / PRODUCT COMPONENTS / COMPOSANTS DU PRODUIT
COMPONENTES DO PRODUTO / PRODUKTKOMPONENTEN / COMPONENTI DEL PRODOTTO**

Nombre de las piezas / Name of Parts / Nom des pièces / Nome das peças / Name der Teile / Nome delle parti

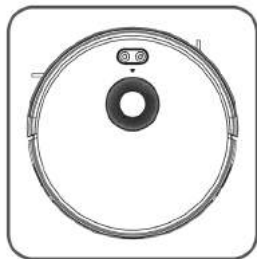

Cuerpo Principal / Main Body
Corps principal / Corpo Principal
Hauptkörper / Corpo principale

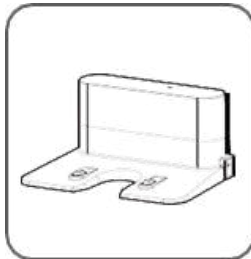

Base de carga / Charging Base
Base de chargement
Base de carregamento
Ladestation / Base di ricarica

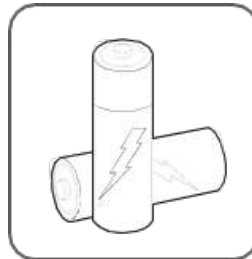

2xAAA Pilas (No Incluida)
2xAAA Batteries (Not included)
2xAAA Batteries (NÃO Incluídas)
2xAAA Baterias (NÃO Incluídas)
3 Batterien (nicht im Lieferumfang enthalten)
2xAAA Batterie (NON include)



Mando a Distancia
Remote Control
Télécommande / Controle remoto
Fernbedienung / Telecomando

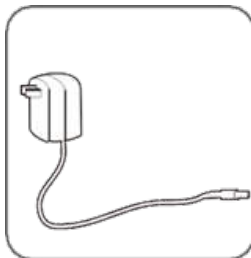

Adaptador de Corriente
Power Adaptor
Adaptateur secteur
Adaptador de corrente
Netzteil / Adattatore di alimentazione

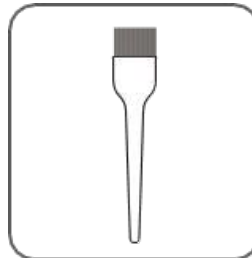

Cepillo de limpieza / Cleaning brush
Brosse de nettoyage
Escova de limpeza
Reinigungsbürste
Pennello per la pulizia

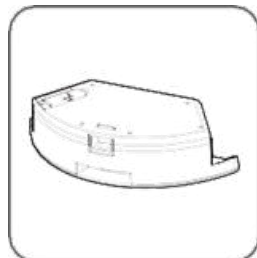

Deposito de Agua / Water Tank
Réservoir d'eau / Deposito de agua
Wassertank / Serbatoio d'acqua

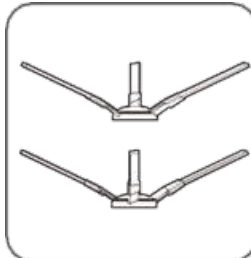

Cepillo Laterales / Side Brushes
Brosse latérale / Escova lateral
Seitenbürste / Spazzola laterale

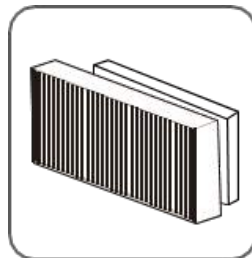

Filtro Hepa de alta eficiencia
High efficient Hepa filter
Filtre Hepa hautement efficace
Filtro Hepa de alta eficiencia
Hocheffizienter Hepa-Filter
Filtro Hepa ad alta efficienza

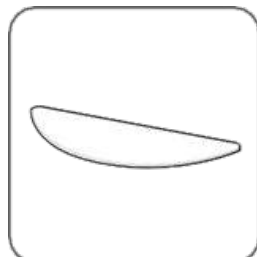

Mopa / Mop
Vadrouille / Esfregão
Mopp / Mocio

Cuerpo Principal / Main Body
Corps principal / Corpo Principal
Hauptkörper / Corpo principale

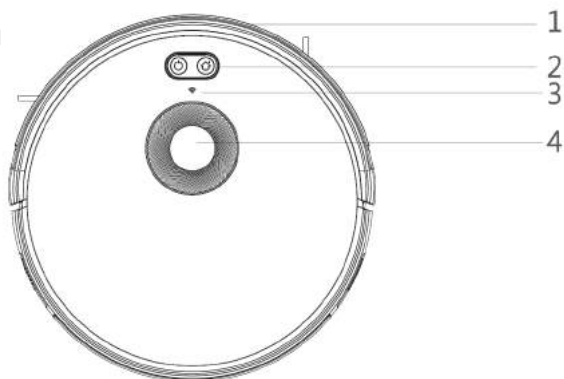

1. Bumper / Parachoque / Pare-chocs / Parachoque / Stoßstange / Paraurti
2. Indicador de Wi-Fi / Wi-Fi Indicator / indicateur wi-fi / indicador wi-fi / Wi-Fi-Anzeige / indicatore wi-fi
3. Boton de control / Control Button / bouton de contrôle / botão de controle / Steuertaste / pulsante di controllo

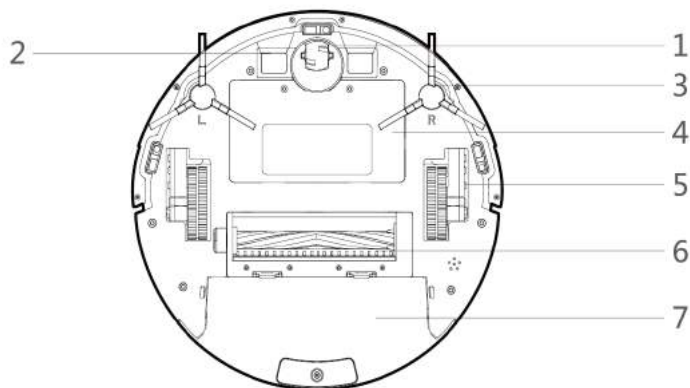

1. Rueda Universal / Universal Wheel / Roue universelle / Roda universal / Universallrad / Ruota universale
2. Electrodo de carga / Charging Electrodes / Electrodes de charge / Eletrodos de carga / Ladeelektroden / Elettrodi di carica
3. Cepillo laterales / Side Brushes / brosse latérale / escova lateral / Seitenbürste / spazzola laterale
4. Tapa de la batería / Battery Cover / Couvercle de la batterie / Tampa da bateria / Batterieabdeckung / Coperchio della batteria
5. Ruedas laterales / Side Wheels / Roues latérales / Rodas Laterais / Seitenräder / Ruote laterali
6. Cepillo rodante / Rolling brush / Brosse à rouler / Escova rolante / Rollbürste / Spazzola rotante
7. Deposito de polvo / Dust tank / Réservoir à poussière / Tanque de poeira / Staubbehälter / Serbatoio polvere

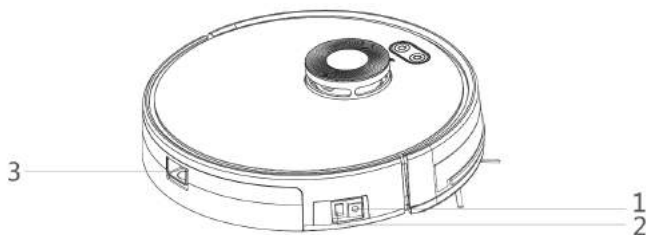

1. Entrada de corriente DC / DC Power Jack / Prise d'alimentation CC / Tomada de energia DC / Gleichstromsteckdose / Presa di corrente continua
2. Interruptor de alimentación / Power switch / Interrupteur / Botão liga / desliga / Netzschalter / Interruttore di alimentazione
3. Botón de liberación del depósito de polvo / Dust tank release button / Bouton de libération du bac à poussière / Botão de liberação do depósito de pó / Entriegelungsknopf für den Staubbehälter / Pulsante di rilascio del contenitore della polvere

Depósito de polvo / Dust Box
Boîte à poussière / Caixa de poeira
Staubkasten / Scatola per la polvere

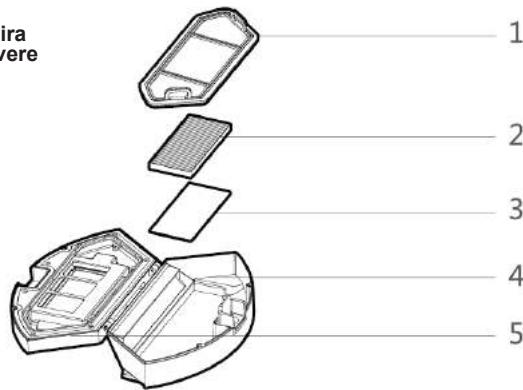

1. Pre filtro / Pre filter / Pré filtre / Pré filtro / Vorfilter / Pre filtro
2. Filtro Hepa de alta eficiencia / High efficient Hepa filter / Filtre Hepa hautement efficace / Filtro Hepa de alta eficiencia / Hocheffizienter Hepa-Filter / Filtro Hepa ad alta efficienza
3. Esponja de filtro / Filter sponge / Éponge filtrante / Esponja de filtro / Schwamm filtern / Spugna filtrante
4. Deposito de polvo / Dust tank / Réservoir à poussière / Tanque de poeira / Staubbehälter / Serbatoio polvere
5. Tapa de la caja de polvo / Dust box cover / Couvercle de la boîte à poussière / Tampa da caixa de poeira / Staubkastenabdeckung / Coperchio scatola polvere

Deposito de Agua / Water Tank
Réservoir d'eau / Deposito de agua
Wassertank / Serbatoio d'acqua

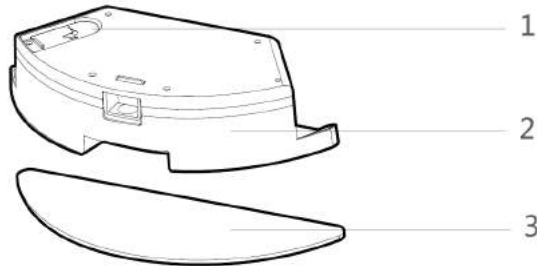

1. Tapón de sellado del deposito de agua / wáter tank sealing cap Bouchon d'étanchéité de la boîte à poussière / Tampa de vedação do tanque de agua / Verschlussdeckel des Wassertanks / Tappo di chiusura del serbatoio dell'acqua
2. Depósito de Agua / Water tank / réservoir d'eau / tanque de agua / Wassertank / serbatoio d'acqua
3. Fregona / Mop / Vadrouille / Esfregão / Mopp / Mocio

Base de carga / Charging Base
Base de chargement / Base de carregamento
Ladestation / Base di ricarica

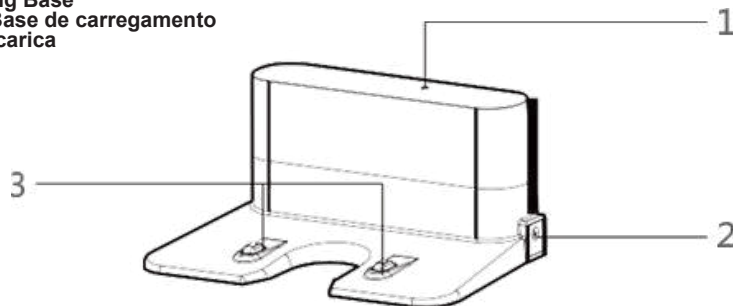

1. Indicador de carga / Charging Indicator / Témoin de charge / Indicador de carga / Ladeanzeige / Indicatore di carica
2. Entrada de corriente DC / DC Power Jack / Prise d'alimentation CC / Tomada de energia DC / Gleichstromsteckdose / Presa di corrente continua
3. Terminal de carga / Charging terminal / Terminal de charge / Terminal de carga / Terminal laden / Terminale di carico

**ESPECIFICACIONES DE PRODUCTO / PRODUCT SPECIFICATIONS / SPÉCIFICATION DE PRODUIT
ESPECIFICAÇÃO DO PRODUTO / PRODUKTSPEZIFIKATION / SPECIFICHE DI PRODOTTO**

Estructura / Structure / Structure / Estrutura / Struktur / Struttura	
Diámetro del cuerpo principal / Diameter of the main body Diamètre du corps principal / Diâmetro do corpo principal Durchmesser des Hauptkörpers / Diametro del corpo principale	330 mm
Grosor del cuerpo principal / Thickness of the main body Épaisseur du corps principal / Espessura do corpo principal Dicke des Hauptkörpers / Spessore del corpo principale	101 mm
Peso neto del cuerpo principal / Net weight of the main body Poids net du corps principal / Peso líquido do corpo principal Nettogewicht des Hauptkörpers / Peso netto del corpo principale	3.1 kgs

Electrónica / Electronic / Électronique / Eletrônica / Elektronisch / Elettronica	
Voltaje / Voltage / Tension Voltagem / Stromspannung / Voltaggio	14.8V
Capacidad de la batería / Battery capacity Capacité de la batterie / Capacidade de carga Batteriekapazität / Capacità della batteria	3200mAh
Tipo de botón del cuerpo principal / Main body button type Type de bouton du corps principal / Tipo de botão do corpo principal Typ der Hauptkörpertaste / Tipo di pulsante del corpo principale	LED button

Accesorio / Accessory / Accessoire / Acessório / Zubehörteil / Accessorio	
Capacidad de la caja de polvo / Dust box capacity Capacité de la boîte à poussière / Capacidade da caixa de poeira Staubkastenkapazität / Capacità contenitore polvere	600ml
Capacidad del tanque de agua / Water tank capacity Capacité du réservoir d'eau / Capacidade do tanque de água Wassertankkapazität / Capacità serbatoio acqua	350ml
Paño de limpieza (algodón poliéster) / Cleaning cloth (polyester cotton) Chiffon de nettoyage (coton polyester) / Pano de limpeza (algodão poliéster) / Reinigungstuch (Polyesterbaumwolle) / Panno per la pulizia (cotone poliestere)	295x100x4mm

Parámetros de proceso / Process parameters / Paramètres de processus Parâmetros do processo / Prozessparameter / Parametri di processo	
Tipo de Carga / Charging Type / Type de charge Tipo de Carregamento / Ladungsart / Tipo di ricarica	Manual / Automático Manual Automatic Manuel / automatique Manual / automatico Manuell / automatisch Manuale / automatico
Duración operativa / Operating duration / Durée de fonctionnement / Duração operacional / Betriebsdauer / Durata operativa	Aprox 150 min
Duración de la carga / Charging duration / Durée de charge Duração de carregamento / Ladedauer / Durata della ricarica	240 - 300 min

CARACTERÍSTICAS DE PRODUCTO / PRODUCT CHARACTERISTICS CARACTÉRISTIQUES DU PRODUIT CARACTERÍSTICAS DO PRODUTO PRODUKTMERKMALE / CARATTERISTICHE DEL PRODOTTO

Múltiples modos de limpieza inteligente

Los 4 modos de limpieza están diseñados para adaptarse a diferentes necesidades, que se pueden cambiar mediante el control remoto y la aplicación. Mejora la eficiencia de limpieza y ahorra un 30% de energía.

Multiple Smart Cleaning modes

4 cleaning modes are designed to suit different needs, which can be switched by the remote controller and App, which improves the cleaning efficiency and saves 30% of the power.

Plusieurs modes de nettoyage intelligents

4 modes de nettoyage sont conçus pour répondre à différents besoins, qui peuvent être commutés par la télécommande et l'application. Il améliore l'efficacité du nettoyage et économise 30% de la puissance.

Vários modos de limpeza inteligente

4 modos de limpeza são projetados para atender às diferentes necessidades, que podem ser alternadas pelo controle remoto App. Além disso, melhora a eficiência da limpeza e economiza 30% da energia.

Mehrere intelligente Reinigungsmodi

4 Reinigungsmodi sind auf unterschiedliche Bedürfnisse zugeschnitten und können über die Fernbedienung und die App umgeschaltet werden. Es verbessert die Reinigungseffizienz und spart 30% der Energie.

Molteplici modalità di pulizia intelligente

4 modalità di pulizia sono progettate per soddisfare le diverse esigenze, che possono essere cambiate dal telecomando e dall'app. Migliora l'efficienza di pulizia e risparmia il 30% della potenza.

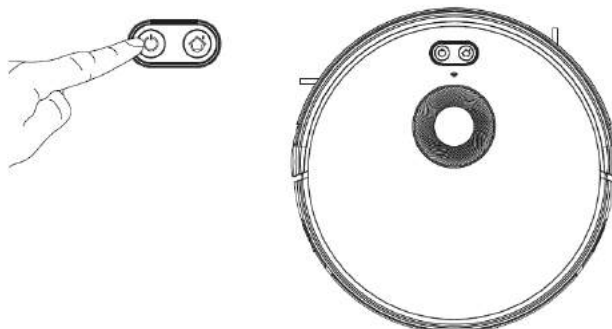

Diseños humanizados

Es simple de operar. Presione el botón de Control para comenzar a limpiar. Siga las indicaciones de voz y deje que el robot comience a trabajar para usted.

Humanized designs

It is simple to operate, press the Control Button to start cleaning. Follow the Voice Prompt and let the robot start working for you.

Designs humanisés

Il est simple à utiliser. Appuyez sur le bouton de commande pour démarrer le nettoyage. Suivez l'invite vocale et laissez le robot commencer à travailler pour vous.

Designs humanizados

É simples de operar. Pressione o botão Controle para iniciar a limpeza. Siga o comando de voz e deixe o robô começar a trabalhar para você.

Humanisierte Designs

Es ist einfach zu bedienen. Drücken Sie die Steuertaste, um die Reinigung zu starten. Folgen Sie der Sprachaufforderung und lassen Sie den Roboter für Sie arbeiten.

Disegni umanizzati

È semplice da usare. Premere il pulsante di controllo per avviare la pulizia. Segui le istruzioni vocali e lascia che il robot inizi a lavorare per te.

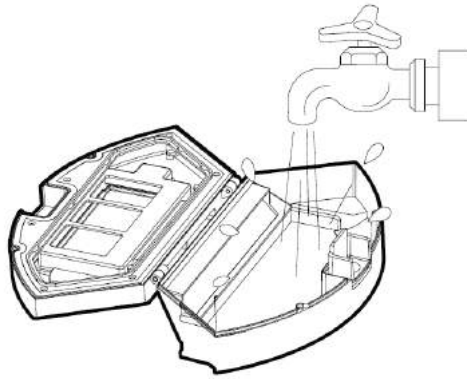

La caja de polvo se puede lavar con agua.

La caja de polvo y el prefiltro se pueden lavar directamente con agua sin demasiado apuro, lo que puede evitar la contaminación secundaria causada por el polvo que vuela.

Dust box can be washed with water

The dust box and the pre-filter can be directly flushed with water without too much haste, which can avoid secondary pollution caused by dust flying!

La boîte à poussière peut être lavée à l'eau

La boîte à poussière et le pré-filtre peuvent être directement rincés avec de l'eau sans trop de hâte, ce qui peut éviter la pollution secondaire causée par la poussière volante!

A caixa de poeira pode ser lavada com água

A caixa de poeira e o pré-filtro podem ser enxaguados diretamente com água sem muita pressa, o que pode evitar a poluição secundária causada pela poeira voando!

Die Staubbox kann mit Wasser gewaschen werden

Der Staubkasten und der Vorfilter können ohne zu viel Rauschen direkt mit Wasser gespült werden, wodurch eine durch Staubfliegen verursachte Sekundärverschmutzung vermieden werden kann.

La scatola della polvere può essere lavata con acqua

La scatola della polvere e il prefiltro possono essere lavati direttamente con acqua senza troppi problemi, il che può evitare l'inquinamento secondario causato dal volo della polvere!

**INSTRUCCIONES DE USO
INSTRUCTIONS FOR USE
MODE D'EMPLOI
INSTRUÇÕES DE USO
GEBRAUCHSANWEISUNG
ISTRUZIONI PER L'USO**

Atención / Attention
Attention / Atencão
Achtung / Attenzione

Instrucciones del mando a distancia / Remote controller instructions
Instructions de la télécommande Instruções do controle remoto
Anweisungen für die Fernbedienung / Istruzioni del telecomando

Instrucciones de operación / Operating instructions
Mode d'emploi / Instruções de operação
Bedienungsanleitung / Istruzioni per l'uso

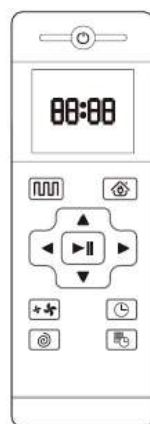
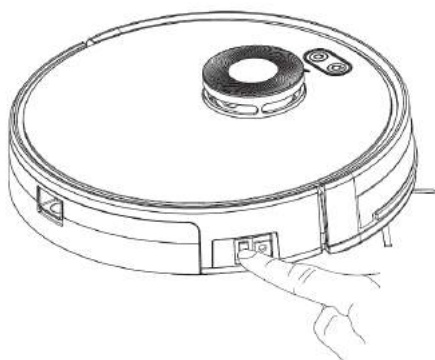

INSTRUCCIONES DE USO / INSTRUCTIONS FOR USE / MODE D'EMPLOI INSTRUÇÕES DE USO / GEBRAUCHSANWEISUNG

Atención / Attention / Attention / Atensão / Achtung / Attenzione



Cuando esté funcionando, elimine todos los obstáculos del camino del robot aspirador, como muebles, electrodomésticos, mesas, sillas, etc., para obtener los máximos resultados de limpieza.

When it is working, please remove all the obstacles from the Robot vacuum cleaners way, such like furniture , home Appliances, tables, chairs etc.to get the máximum cleaning results.

Lorsqu'il fonctionne, veuillez éliminer tous les obstacles du chemin de l'aspirateur robot, tels que les meubles, les appareils électroménagers, les tables, les chaises, etc., pour obtenir le maximum de résultats de nettoyage.

Quando estiver funcionando, remova todos os obstáculos do caminho do aspirador de pó Robot, como móveis, eletrodomésticos, mesas, cadeiras, etc., para obter os melhores resultados de limpeza.

Wenn es funktioniert, entfernen Sie bitte alle Hindernisse aus dem Weg des Roboterstaubsaugers, wie Möbel, Haushaltsgeräte, Tische, Stühle usw., um maximale Reinigungsergebnisse zu erzielen.

Quando funziona, rimuovere tutti gli ostacoli dal percorso del robot aspirapolvere, come mobili, elettrodomestici, tavoli, sedie, ecc., Per ottenere i massimi risultati di pulizia.

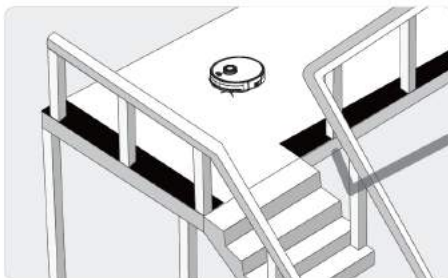
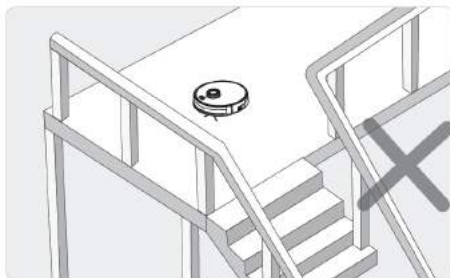

Si el robot trabaja en una escalera, en el borde de un escalón o en la entrada a un área estrecha entre los muebles, etc., coloque una cerca para garantizar un trabajo seguro y sin problemas.

If the robot works at the stairway, on the Edge of the step or the entrance to the narrow área among the furniture etc. Please place a fence to ensure safe and smooth work.

Si le robot travaille dans un escalier, sur le bord d'une marche ou à l'entrée d'une zone étroite parmi les meubles, etc., veuillez placer une clôture pour assurer un travail sûr et sans heurts.

Se o robô trabalhar em uma escada, na borda de um degrau, ou na entrada de uma área estreita entre os móveis, etc., coloque uma cerca para garantir um trabalho seguro e tranquilo.

Wenn der Roboter an einer Treppe, am Rand einer Stufe oder am Eingang zu einem engen Bereich zwischen den Möbeln usw. arbeitet, platzieren Sie bitte einen Zaun, um eine sichere und reibungslose Arbeit zu gewährleisten.

Se il robot lavora su una scala, sul bordo di un gradino o all'ingresso di un'area ristretta tra i mobili, ecc., Posizionare una recinzione per garantire un lavoro sicuro e regolare.

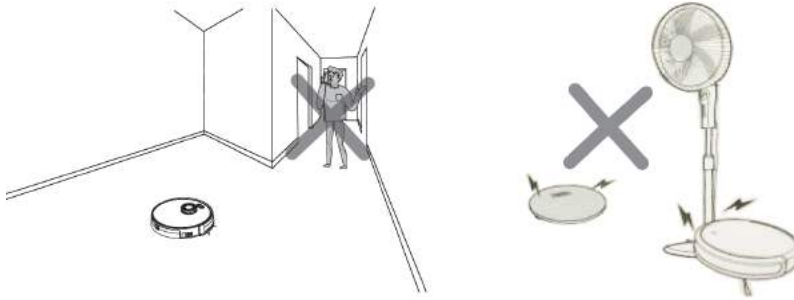

No se pare en lugares estrechos como umbrales y pasillos para evitar perderse el barrido. Cuando el robot esté en funcionamiento, asegúrese de que no se coloquen objetos con un grosor inferior a 1,8 cm en el camino de la limpieza, para evitar que el robot se trepe y se atasque.

Do not stand in narrow places such as thresholds and aisles to avoid missing sweeping. When the robot is working, please ensure that the object with the thickness less than 1.8cm is not placed in the way of cleaning, to prevent the robot from climbing and getting jam.

Ne vous tenez pas dans des endroits étroits tels que des seuils et des allées pour éviter de manquer le balayage. Lorsque le robot fonctionne, veuillez vous assurer que des objets d'une épaisseur inférieure à 1,8 cm ne sont pas placés sur le chemin du nettoyage, afin d'éviter que le robot ne grimpe et ne se coince.

Não fique em locais estreitos, como soleiras e corredores para evitar perder a varredura. Quando o robô estiver funcionando, certifique-se de que objetos com espessura inferior a 1,8 cm não sejam colocados no caminho da limpeza, para evitar que o robô suba e fique preso.

Stellen Sie sich nicht an engen Stellen wie Schwellen und Gängen auf, um ein fehlendes Kehren zu vermeiden. Achten Sie bei der Arbeit des Roboters darauf, dass keine Gegenstände mit einer Dicke von weniger als 1,8 cm der Reinigung im Wege stehen, damit der Roboter nicht klettern und sich verklemmen kann.

Non sostare in luoghi stretti come soglie e corridoi per evitare di perdere lo spazzamento. Quando il robot è in funzione, assicurarsi che oggetti con uno spessore inferiore a 1,8 cm non siano di ostacolo per la pulizia, per evitare che il robot si arrampichi e si inceppi.

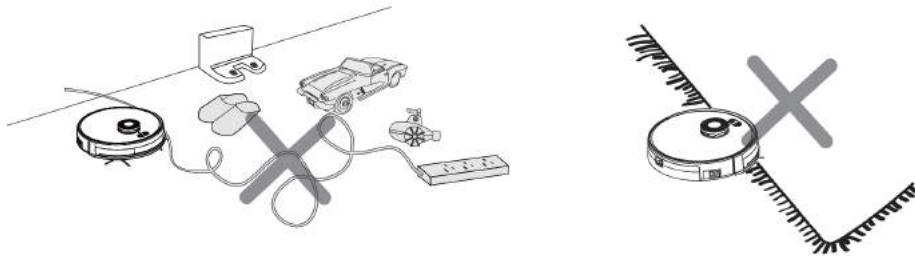

Preste atención para retirar objetos, como cables de alimentación, juguetes, etc., que estén esparcidos por el suelo para evitar que entren en contacto con el robot y lo enreden. No utilice la función de limpieza en una alfombra. Si hay una alfombra en la casa, enrolle el borde de la alfombra con anticipación.

Please pay attention to remove objects, such as power cords, toys etc which are scattered on the ground to avoid getting in touch and entangle the robot. Do not use the mopping function on the carpet, if there is a carpet in the house, please roll up the Edge of the carpet in advance.

Veuillez faire attention à retirer les objets, tels que les cordons d'alimentation, les jouets, etc., qui sont éparpillés sur le sol pour éviter d'entrer en contact avec le robot et de l'emmêler. N'utilisez pas la fonction de nettoyage sur un tapis. S'il y a un tapis dans la maison, veuillez enrouler le bord du tapis à l'avance.

Preste atenção para remover objetos, como cabos de alimentação, brinquedos, etc, que estão espalhados pelo solo para evitar o contato e emaranhamento do robô. Não use a função de esfregar em um tapete. Se houver carpete em casa, enrole a borda do carpete com antecedência.

Bitte achten Sie darauf, Gegenstände wie Netzkabel, Spielzeug usw. zu entfernen, die auf dem Boden verstreut sind, um zu vermeiden, dass Sie mit dem Roboter in Kontakt kommen und ihn verwickeln. Verwenden Sie die Wischfunktion nicht auf einem Teppich. Wenn sich im Haus ein Teppich befindet, rollen Sie bitte die Teppichkante im Voraus auf.

Prestare attenzione a rimuovere oggetti, come cavi di alimentazione, giocattoli, ecc. Che sono sparsi per terra per evitare di entrare in contatto e impigliare il robot. Non utilizzare la funzione di asciugatura su un tappeto. Se c'è un tappeto in casa, arrotolare in anticipo il bordo del tappeto.

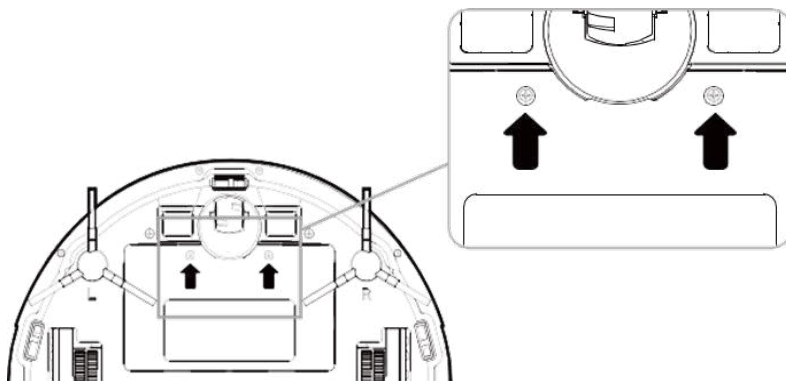

CÓMO QUITAR LA BATERÍA

1. Saque los dos tornillos de la tapa de la batería con un destornillador.
2. Saque la tapa de la batería.
3. Saque la batería y desenchufe los cables eléctricos para quitar la batería.

HOW TO REMOVE THE BATTERY

1. Take out two screws on the battery cover with a screw driver.
2. Take out the battery cover.
3. Take out the battery and unplug the electric wires to remove the battery.

COMMENT RETIRER LA BATTERIE

1. Retirez les deux vis du couvercle de la batterie à l'aide d'un tournevis.
2. Retirez le couvercle de la batterie.
3. Retirez la batterie et débranchez les fils électriques pour retirer la batterie.

COMO REMOVER A BATERÍA

1. Retire os dois parafusos da tampa da bateria com uma chave de fenda.
2. Retire a tampa da bateria.
3. Retire a bateria e desconecte os fios elétricos para remover a bateria

SO ENTFERNEN SIE DEN AKKU

1. Entfernen Sie die beiden Schrauben an der Batterieabdeckung mit einem Schraubendreher.
2. Nehmen Sie die Batterieabdeckung heraus.
3. Nehmen Sie die Batterie heraus und ziehen Sie die elektrischen Kabel heraus, um die Batterie zu entfernen.

COME RIMUOVERE LA BATTERIA

1. Rimuovere le due viti sul coperchio della batteria con un cacciavite.
2. Estrarre il coperchio della batteria.
3. Estrarre la batteria e scollegare i cavi elettrici per rimuovere la batteria.

**Instrucciones del mando a distancia / Remote controller instructions / Instructions de la télécommande
Instruções do controle remoto / Anweisungen für die Fernbedienung / Istruzioni del telecomando**

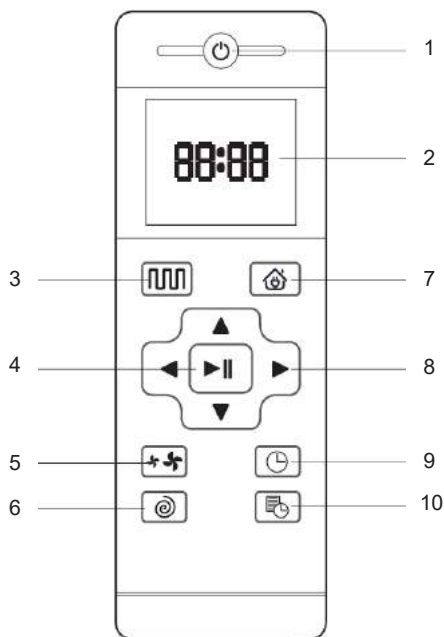

1. Encendido / apagado, Power On/Off, Marche / arrêt, Ligar / desligar, Einschalten / Ausschalten, Accensione / spegnimento
2. Pantalla de visualización, Display Screen, Écran d'affichage, Tela de exibição, Anzeigebildschirm, Schermo
3. Planificar la limpieza (Limpieza inteligente), Plan Cleaning (Smart Cleaning), Plan de nettoyage (Nettoyage intelligent), Plano de limpeza (limpeza inteligente), Reinigungsplan (Intelligente Reinigung), Piano di pulizia (Pulizia intelligente)
4. Confirmar, Confirm, Confirmer, Confirme, Bestätigen, Confermare
5. Ajuste de succión, Suction setting, Réglage d'aspiration, Configuração de sucção, SaugEinstellungstaste, Regolazione dell'aspirazione
6. Limpieza de manchas, Spot cleaning, Nettoyage localisé, Limpieza local, Fleckenreinigung, Pulizia spot
7. Volver a carga automática, Return for Auto Charging, Retour pour chargement automatique, Retorno para carregamento automático, Zum automatischen Aufladen zurückkehren, Restituzione per ricarica automatica
8. Dirección, Direction, Direction, Direção, Richtung, Direzione
9. Ajuste del reloj, Clock setting, Réglage de l'horloge, Configuração do relógio, Uhreinstellung, Impostazione dell'orologio
10. Configuración de horario, Schedule Setting, Réglage du calendrier, Configuração de programação, Zeitplaneinstellung, Impostazione della pianificazione

Quando el robot está cerca de la base de carga y la pared de protección virtual, es posible que no pueda distinguir las instrucciones emitidas por el control remoto. Si no utiliza el mando a distancia durante mucho tiempo, retire las pilas.

When the robot is in the vicinity of the charging base and virtual protection wall, it may not be able to distinguish the instructions issued by the remote controller. If you do not use the remote controller for a long time, please remove the batteries.

Lorsque le robot se trouve à proximité de la base de chargement et du mur de protection virtuelle, il peut ne pas être en mesure de distinguer les instructions émises par la télécommande. Si vous n'utilisez pas la télécommande pendant une longue période, veuillez retirer les piles.

Quando o robô está nas proximidades da base de carregamento e da parede de proteção virtual, ele pode não ser capaz de distinguir as instruções emitidas pelo controle remoto. Se você não usar o controle remoto por um longo período, remova as pilhas.

Befindet sich der Roboter in der Nähe der Ladestation und der virtuellen Schutzwand, kann er die von der Fernbedienung ausgegebenen Anweisungen möglicherweise nicht unterscheiden. Wenn Sie die Fernbedienung längere Zeit nicht benutzen, entfernen Sie bitte die Batterien.

Quando il robot si trova in prossimità della base di ricarica e del muro di protezione virtuale, potrebbe non essere in grado di distinguere le istruzioni emesse dal telecomando. Se non si utilizza il telecomando per un lungo periodo, rimuovere le batterie.



**Botón de planificar la limpieza / Plan Cleaning button / Bouton de nettoyage du plan
Botão do plano de limpeza / Schaltfläche Reinigungsplan / Pulsante piano di pulizia**

No importa en qué modo se encuentre el robot, este botón lo llevará al modo de limpieza.

No matter in which mode the robot is, this button will bring it in to the cleaning mode.

Quel que soit le mode dans lequel se trouve le robot, ce bouton le mettra en mode de nettoyage.

Independentemente do modo em que o robô se encontra, este botão o colocará no modo de limpeza.

Unabhängig davon, in welchem Modus sich der Roboter befindet, wird er mit dieser Taste in den Reinigungsmodus versetzt.

Indipendentemente dalla modalità in cui si trova il robot, questo pulsante lo porterà in modalità di pulizia.



**Volver para la carga automática / Return for Auto Charging / Retour pour chargement automatique
Retornar para carregamento automático / Zum automatischen Aufladen zurückkehren / Ritorno per
la ricarica automaticapiano di pulizia**

Presione este botón para cambiar al modo de recarga y el logotipo se mostrará en la pantalla del control remoto.

Pressing this button to shift in to the recharging mode, and the logo will be displayed on the screen of the remote controller.

Appuyez sur ce bouton pour passer en mode de recharge et le logo s'affichera sur l'écran de la télécommande.

Pressione este botão para alternar para o modo de recarga e o logotipo será exibido na tela do controle remoto.

Drücken Sie diese Taste, um in den Lademodus zu wechseln. Das Logo wird auf dem Bildschirm der Fernbedienung angezeigt.

Premere questo pulsante per passare alla modalità di ricarica e il logo verrà visualizzato sullo schermo del telecomando.



Adelante + / Forward + / Avant + / Avançar + / Vorwärts + / Avanti +

En el modo de espera, presione este botón para continuar avanzando y suéltelo para volver al modo de espera. En el modo de configuración de programación, presione este botón para aumentar el número.

In the standby mode, press this button to continue moving forwards, and release it to return to standby mode. In the Schedule setting mode, press this button to increase the number.

En mode veille, appuyez sur ce bouton pour continuer à avancer et relâchez-le pour revenir au mode veille. En mode de réglage du programme, appuyez sur ce bouton pour augmenter le nombre.

No modo de espera, pressione este botão para continuar avançando e solte-o para retornar ao modo de espera. No modo de configuração de programação, pressione este botão para aumentar o número.

Drücken Sie im Standby-Modus diese Taste, um weiter vorwärts zu fahren, und lassen Sie sie los, um in den Standby-Modus zurückzukehren. Drücken Sie im Zeitplaneinstellungsmodus diese Taste, um die Anzahl zu erhöhen.

In modalità standby, premere questo pulsante per continuare ad andare avanti e rilasciarlo per tornare in modalità standby. Nella modalità di impostazione del programma, premere questo pulsante per aumentare il numero.



**Botón de retroceso - / Back Button - / Bouton Retour -
Botão de retroceder - / ZurückTaste - / Tasto indietro -**

Presione este botón y el robot girará 180°.

En el modo de programación y programación del reloj, presione este botón para disminuir el número.

Press this button and robot will rotate 180°.

In the modes of Schedule Setting and Clock Setting, press this button to decrease the number.

Appuyez sur ce bouton et le robot tournera de 180°.

Dans le mode de réglage du programme et du réglage de l'horloge, appuyez sur ce bouton pour diminuer le nombre.

Pressione este botão e o robô girará 180°.

No modo de configuração de programação e configuração de relógio, pressione este botão para diminuir o número.

Drücken Sie diese Taste und der Roboter dreht sich um 180°.

Drücken Sie im Modus Zeitplaneinstellung und Uhrzeiteinstellung diese Taste, um die Anzahl zu verringern.

Premere questo pulsante e il robot ruoterà di 18°.

Nella modalità di impostazione della pianificazione e impostazione dell'orologio, premere questo pulsante per diminuire il numero.



Flecha izquierda / Left Arrow / Flèche gauche / Seta esquerda / Linker Pfeil / Freccia sinistra

En el modo de espera, presione este botón para continuar girando a la izquierda y suéltelo para volver al modo de espera. En el modo de configuración de programación, presione este botón para cambiar de minuto a hora.

In the standby mode, press this button to continue turning left and release it to return to standby mode. In the Schedule setting mode press this button to switch from minute to hour.

En mode veille, appuyez sur ce bouton pour continuer à tourner à gauche et relâchez-le pour revenir au mode veille. En mode de réglage de l'horaire, appuyez sur ce bouton pour passer d'une minute à l'autre.

No modo de espera, pressione este botão para continuar virando para a esquerda e solte-o para retornar ao modo de espera. No modo de configuração de programação, pressione este botão para mudar de minuto para hora.

Drücken Sie im Standby-Modus diese Taste, um weiter nach links zu drehen, und lassen Sie sie los, um in den Standby-Modus zurückzukehren. Drücken Sie im Zeitplaneinstellungsmodus diese Taste, um von Minute zu Stunde zu wechseln.

In modalità standby, premere questo pulsante per continuare a girare a sinistra e rilasciarlo per tornare in modalità standby. Nella modalità di impostazione del programma, premere questo pulsante per passare da un minuto all'altro.



Flecha derecha / Right Arrow / Flèche droite / Seta direita / Rechter Pfeil / Freccia destra

En el modo de espera, presione este botón para continuar girando a la derecha y suéltelo para volver al modo de espera. En el modo de configuración de programación, presione este botón para cambiar de hora a minuto.

In the standby mode, press this button to continue turning right and release it to return to standby mode. In the Schedule setting mode press this button to switch from hour to minute.

En mode veille, appuyez sur ce bouton pour continuer à tourner à droite et relâchez-le pour revenir en mode veille. En mode de programmation, appuyez sur ce bouton pour passer d'heure en minute.

No modo de espera, pressione este botão para continuar virando para a direita e solte-o para retornar ao modo de espera. No modo de configuração de programação, pressione este botão para alternar entre as horas e os minutos.

Drücken Sie im Standby-Modus diese Taste, um weiter nach rechts zu drehen, und lassen Sie sie los, um in den Standby-Modus zurückzukehren. Drücken Sie im Zeitplaneinstellungsmodus diese Taste, um von Stunde zu Minute zu wechseln.

In modalità standby, premere questo pulsante per continuare a girare a destra e rilasciarlo per tornare in modalità standby. Nella modalità di impostazione del programma premere questo pulsante per passare da ora a minuto.



Botón Confirmar / Confirm button / Bouton de confirmation Botão de confirmação / Bestätigen Taste / Pulsante di conferma

Durante el funcionamiento, presione este botón para pausar el robot. En el modo de configuración de programación o en el modo de configuración del reloj, asegúrese de guardar todas las configuraciones con este botón.

During operation, press this button to pause the robot. In the Schedule setting mode or Clock setting mode with this button make sure to save all settings.

Pendant le fonctionnement, appuyez sur ce bouton pour mettre le robot en pause. En mode de réglage de l'horaire ou en mode de réglage de l'horloge, assurez-vous de sauvegarder tous les paramètres avec ce bouton.

Durante a operação, pressione este botão para pausar o robô. No modo de configuração de programação ou modo de configuração do relógio, certifique-se de salvar todas as configurações com este botão.

Drücken Sie während des Betriebs diese Taste, um den Roboter anzuhalten. Im Zeitplaneinstellungsmodus oder im Uhrzeiteinstellungsmodus stellen Sie sicher, dass Sie alle Einstellungen mit dieser Schaltfläche speichern.

Durante il funzionamento, premere questo pulsante per mettere in pausa il robot. Nella modalità di impostazione del programma o nella modalità di impostazione dell'orologio, assicurati di salvare tutte le impostazioni con questo pulsante.



Botón de ajuste de succión / Suction Setting button / Bouton de réglage d'aspiration
Botão de configuração de sucção / SaugEinstellungstaste / Pulsante impostazione aspirazione

En cualquier modo de limpieza, presione este botón para ajustar la potencia de succión. Hay opciones de succión normal y succión potente.

In any cleaning mode press this button to adjust the suction power. There are Normal suction and Powerful Suction for your option.

Dans n'importe quel mode de nettoyage, appuyez sur ce bouton pour régler la puissance d'aspiration. Il existe des options d'aspiration normale et d'aspiration puissante.

Em qualquer modo de limpeza, pressione este botão para ajustar a potência de sucção. Existem sucção normal e sucção potente como opções.

Drücken Sie in jedem Reinigungsmodus diese Taste, um die Saugleistung einzustellen. Optional sind normale Absaugung und leistungsstarke Absaugung erhältlich.

In qualsiasi modalità di pulizia premere questo pulsante per regolare la potenza di aspirazione. Sono disponibili come opzioni Aspirazione normale e Aspirazione potente.



Botón de ajuste del reloj / Clock Setting button / Bouton de réglage de l'horloge
Botão de configuração do relógio / Uhreinstellungstaste / Pulsante di impostazione dell'orologio

Presione este botón para ingresar al modo de ajuste del reloj y presione el botón Confirmar para salir.

Press this button to enter the Clock Setting mode and press the Confirm button to exit.

Appuyez sur ce bouton pour accéder au mode de réglage de l'horloge et appuyez sur le bouton Confirmer pour quitter.



Pressione este botão para entrar no modo de configuração do relógio e pressione o botão Confirmar para sair.



Drücken Sie diese Taste, um den Uhreinstellungsmodus aufzurufen, und drücken Sie die Bestätigungstaste, um den Vorgang zu beenden.



Premere questo pulsante per accedere alla modalità di impostazione dell'orologio e premere il pulsante Conferma per uscire.









Botón de configuración de programación / Schedule Setting button / Bouton de réglage de la planification / Botão de configuração de programação / Schaltfläche zum Einstellen des Zeitplans / Pulsante di impostazione della pianificazione



En el modo de espera, presione este botón para ingresar al modo de configuración de programación y la pantalla mostrará el icono de forma intermitente . En el modo de configuración de programación, presione este botón para guardar los datos y salir del modo de configuración de programación y la pantalla siempre mostrará el icono . En el modo de configuración de programación, presione este botón durante 3 segundos para cancelar la función de configuración de programación y el icono que se muestra  desaparecerá.

In the standby mode press this button to enter in to the Schedule Setting mode and the display flashes icon . In the Schedule Setting mode press this button to save the data and exit the Schedule Setting mode and the display will always display the icon . In the Schedule setting mode press this button for 3S to cancel the Schedule Setting function and the displayed icon  will disappear.

En mode veille, appuyez sur ce bouton pour entrer dans le mode de réglage du programme et l'affichage clignote l'icône . En mode de réglage du programme, appuyez sur ce bouton pour enregistrer les données et quitter le mode de réglage du programme et l'écran affichera toujours l'icône . En mode de réglage du programme, appuyez sur ce bouton pendant 3 secondes pour annuler la fonction de réglage du programme et l'icône affichée  disparaîtra.

No modo de espera, pressione este botão para entrar no modo de configuração de programação e o ícone  piscará no visor. No modo de configuração de programação, pressione este botão para salvar os dados e sair do modo de configuração de programação e o visor sempre exibirá o ícone . No modo de configuração de programação, pressione este botão por 3 segundos para cancelar a função de configuração de programação e o ícone exibido  desaparecerá.

Drücken Sie im Standby-Modus diese Taste, um in den Zeitplaneinstellungsmodus zu gelangen, und auf dem Display blinkt das Symbol . Drücken Sie im Zeitplaneinstellungsmodus diese Taste, um die Daten zu speichern und den Zeitplaneinstellungsmodus zu verlassen. Auf dem Display wird immer das Symbol  angezeigt. Drücken Sie im Zeitplaneinstellungsmodus diese Taste 3 Sekunden lang, um die Zeitplaneinstellungsfunktion abzubrechen, und das angezeigte Symbol  verschwindet.

In modalità standby, premere questo pulsante per accedere alla modalità di impostazione del programma e sul display l'icona lampeggia . Nella modalità di impostazione della pianificazione premere questo pulsante per salvare i dati e uscire dalla modalità di impostazione della pianificazione e il display visualizzerà sempre l'icona . Nella modalità di impostazione del programma, premere questo pulsante per 3 secondi per annullare la funzione di impostazione del programma e l'icona visualizzata scomparirà .



**Botón de limpieza de manchas / Spot cleaning / Nettoyage localisé / Limpieza local
Fleckenreinigung / Pulizia spot**

Presione este botón para ingresar al modo de manchas

Press this button to enter the Spot cleaning mode.

Appuyez sur ce bouton pour accéder au mode de nettoyage localisé.

Pressione este botão para entrar no modo de limpeza local.

Drücken Sie diese Taste, um den Fleckenreinigung aufzurufen.

Premere questo pulsante per accedere alla modalità di pulizia spot



Visualización de la hora predeterminada

Display preset time

Afficher l'heure prééglée.

Exibir hora predefinida

Voreingestellte Zeit anzeigen

Visualizza l'ora preimpostata



Visualización de la hora del reloj

Display clock time

Afficher l'heure de l'horloge

Exibir hora do relógio

Uhrzeit anzeigen

Visualizza l'ora dell'orologio

**INSTRUCCIONES DE OPERACIÓN / OPERATING INSTRUCTIONS / MODE D'EMPLOI
INSTRUÇÕES DE OPERAÇÃO / BEDIENUNGSANLEITUNG / ISTRUZIONI PER L'USO**

**Colocación de la base de carga / Placement of the charging base / Emplacement de la base de chargement
Colocação da base de carga / Platzierung der Ladestation / Posizionamento della base di ricarica**

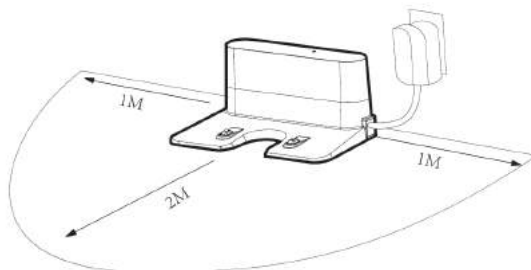

Coloque la base de carga contra la pared. No coloque ningún objeto dentro de 3.3 pies a la izquierda / derecha y 6.6 pies al frente, y no coloque espejos u otros objetos reflectantes dentro de esta distancia; y evitar la luz del sol.

Place the charging base against the wall. Do not place any objects within 3.3 ft to the left / right and 6.6 ft to the front and do not place any mirrors or other reflective objects within this distance and avoid from sunlight.

Placez la base de chargement contre le mur. Ne placez aucun objet à moins de 3,3 pieds vers la gauche / droite et 6,6 pieds vers l'avant, et ne placez aucun miroir ou autre objet réfléchissant à cette distance; et évitez la lumière du soleil.

Coloque a base de carga contra a parede. Não coloque nenhum objeto a menos de 3,3 pés à esquerda / direita e 6,6 pés à frente, e não coloque quaisquer espelhos ou outros objetos reflexivos dentro desta distância; e evite da luz solar.

Stellen Sie die Ladestation an die Wand. Platzieren Sie keine Objekte in einem Abstand von 3,3 Fuß nach links / rechts und 6,6 Fuß nach vorne und platzieren Sie keine Spiegel oder andere reflektierende Objekte in diesem Abstand. und vor Sonnenlicht schützen.

Posiziona la base di ricarica contro il muro. Non posizionare oggetti entro 3,3 piedi a sinistra / destra e 6,6 piedi davanti e non posizionare specchi o altri oggetti riflettenti entro questa distanza; ed evitare dalla luce solare.

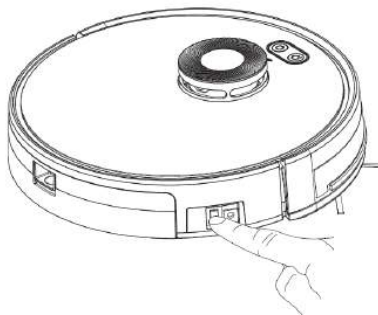

Encienda el robot. Hace que el botón de Control encienda la luz blanca y entre al modo seleccionado. Si el robot no se activa en 10 minutos, el robot entrará automáticamente en el modo de suspensión.

Switch on the robot, which makes the Control button will turn on the White light, and enter the Selected mode If the robot is not activated within 10 minutes, the robot will enter automatically into the Sleep mode.

Allumez le robot. Cela permet au bouton de contrôle d'allumer la lumière blanche et d'entrer dans le mode sélectionné. Si le robot n'est pas activé dans les 10 minutes, le robot entrera automatiquement en mode veille.

Ligue o robô. Isso faz com que o botão Controle acenda a luz branca e entre no modo selecionado. Se o robô não for ativado em 10 minutos, ele entrará automaticamente no modo Sleep.

Schalten Sie den Roboter ein. Dadurch schaltet die Steuertaste das weiße Licht ein und wechselt in den ausgewählten Modus. Wenn der Roboter nicht innerhalb von 10 Minuten aktiviert wird, wechselt der Roboter automatisch in den Ruhemodus.

Accendi il robot. Fa sì che il pulsante Control accenda la luce bianca e acceda alla modalità selezionata. Se il robot non viene attivato entro 10 minuti, entrerà automaticamente in modalità Sleep.

Modos de carga / Charging modes / Modes de charge / Modos de carregamento / Lademodi / Modalità di ricarica

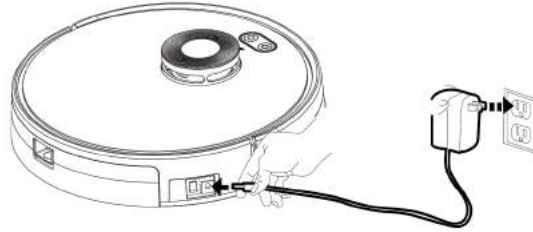

Mantenga el interruptor de encendido encendido antes de cargar la máquina
Please keep the power switch turned on before charging the machine
Veuillez garder l'interrupteur d'alimentation allumé avant de charger la machine
Por favor, mantenha o interruptor de energia ligado antes de carregar a máquina
Bitte lassen Sie den Netzschalter eingeschaltet, bevor Sie das Gerät aufladen
Tenere l'interruttore di alimentazione acceso prima di caricare la macchina

Modo de carga A: fije la clavija de carga en el conector de alimentación de CC del robot y conecte la fuente de alimentación.

Charge mode A: Fix the charging pin into the DC power jack of the robot and plug in the power supply.

Mode de charge A: fixez la broche de charge dans la prise d'alimentation CC du robot et branchez l'alimentation.

Modo de carga A: Fixe o pino de carga na tomada de alimentação CC do robô e conecte a fonte de alimentação.

Lademodus A: Befestigen Sie den Ladestift in der Gleichstrombuchse des Roboters und schließen Sie das Netzteil an.

Modalità di ricarica A: fissare il pin di ricarica nella presa di alimentazione CC del robot e collegare l'alimentatore.

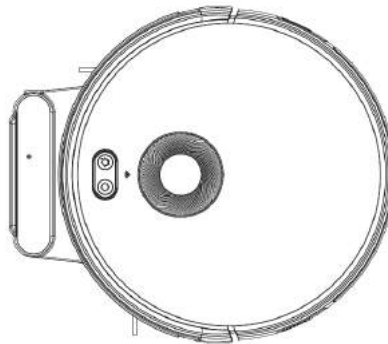

Mantenga el interruptor de encendido encendido antes de cargar la máquina
Please keep the power switch turned on before charging the machine
Veuillez garder l'interrupteur d'alimentation allumé avant de charger la machine
Por favor, mantenha o interruptor de energia ligado antes de carregar a máquina
Bitte lassen Sie den Netzschalter eingeschaltet, bevor Sie das Gerät aufladen
Tenere l'interruttore di alimentazione acceso prima di caricare la macchina

Modo de carga B: presione el botón Volver para carga automática en el control remoto, o presione el icono de recarga en la aplicación para acoplar automáticamente el robot con la base de carga.

Charge mode B: Press Return for Auto charging button on the remote controller or Press Re-charge icon on App to auto dock the Robot with the charging base.

Mode de charge B: appuyez sur le bouton Retour pour chargement automatique de la télécommande ou appuyez sur l'icône de recharge sur l'application pour connecter automatiquement le robot à la base de chargement.

Modo de carregamento B: Pressione o botão 'Retornar para carregamento automático' no controle remoto ou pressione o ícone de recarga no aplicativo para encaixar automaticamente o robô na base de carregamento.

Lademodus B: Drücken Sie die Taste 'Zurück zum automatischen Laden' auf der Fernbedienung oder das Ladesymbol in der App, um den Roboter automatisch an die Ladestation anzudocken.

Modalità di ricarica B: premere il pulsante "Return for auto charge" sul telecomando o premere l'icona di ricarica sull'app per agganciare automaticamente il robot alla base di ricarica.

**Carga automática / Automatic charging / Chargement automatique
Carregamento automático / Automatisches Laden / Ricarica automatica**

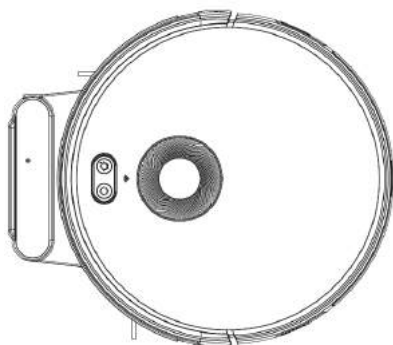

Presione el botón de retorno para carga automática en el control remoto para que el robot regrese para cargar. Cuando se completa la limpieza o la batería está demasiado baja, el robot comenzará a buscar automáticamente la base de carga para cargarse. Mantenga la base de carga energizada; de lo contrario, la máquina no podrá encontrar la base de carga.

Press the Return for Auto Charging on the remote controller to make the robot return for charging. When Cleaning is completed or the battery is too low, the robot will automatically start finding the charging base to charge itself. Pls keep the charging base energized, otherwise the machine will not be able to find the charging base.

Appuyez sur le bouton de retour pour chargement automatique de la télécommande pour faire revenir le robot pour le chargement. Lorsque le nettoyage est terminé ou que la batterie est trop faible, le robot commencera automatiquement à trouver la base de chargement pour se charger. Veuillez garder la base de chargement sous tension, sinon la machine ne pourra pas trouver la base de chargement.

Pressione o botão de retorno para carregamento automático no controle remoto para fazer o robô retornar para carregamento. Quando a limpeza for concluída ou a bateria estiver muito fraca, o robô começará a encontrar automaticamente a base de carga para carregar a si mesmo. Mantenha a base de carga energizada, caso contrário, a máquina não será capaz de encontrar a base de carga.

Drücken Sie die Taste Return for Auto Charging auf der Fernbedienung, damit der Roboter zum Laden zurückkehrt. Wenn die Reinigung abgeschlossen ist oder der Akku zu schwach ist, findet der Roboter automatisch die Ladestation, um sich selbst aufzuladen. Bitte lassen Sie die Ladestation eingeschaltet, da das Gerät die Ladestation sonst nicht finden kann.

Premere il pulsante di ritorno per la ricarica automatica sul telecomando per far tornare il robot per la ricarica. Quando la pulizia è completata o la batteria è troppo scarica, il robot inizierà automaticamente a trovare la base di ricarica per ricaricarsi. Si prega di mantenere la base di ricarica alimentata, altrimenti la macchina non sarà in grado di trovare la base di ricarica.

Instrucciones de carga

1. Para la primera operación, deje que el robot se quede sin energía.
2. Cargue el robot durante 12 horas por primera vez durante la operación. Cuando finaliza la carga, la luz del botón de control se apaga.
3. Cuando el robot está cargado, la luz LED del botón de control parpadeará.
4. Si el robot está fuera de servicio durante mucho tiempo, apague el interruptor de encendido.
5. Cargue el robot lo antes posible después de que la batería se haya agotado por completo.
6. El producto debe usarse con el adaptador de corriente y el cargador proporcionados por la fábrica.
7. Cargue el robot durante 12 horas la primera vez que lo utilice. cuando finaliza la carga, la luz del botón de control se apaga.

Charging Instructions

1. For the very first operation, please let the robot run out of power.
2. Charge the robot for 12 hours for the first time of the operation. When the charging is finished the control button light turns off.
3. When the robot is charged, the LED light of control button will flash.
4. If the robot is out of service for a long time, please turn off the power switch.
5. Please charge the robot as soon as possible after the battery is used completely.
6. The product must be used with the power adapter and charger provided by the factory.
7. Please charge the robot for 12 hours for the first time of operation. When the charging is done, the control button light turns off.

Instructions de chargement

1. Pour la toute première opération, veuillez laisser le robot à court d'énergie.
2. Chargez le robot pendant 12 heures pour la première fois de l'opération. Lorsque la charge est terminée, le voyant du bouton de commande s'éteint.
3. Lorsque le robot est chargé, le voyant LED du bouton de commande clignote.
4. Si le robot est hors service pendant une longue période, veuillez éteindre l'interrupteur d'alimentation.
5. Veuillez charger le robot dès que possible une fois la batterie complètement utilisée.
6. Le produit doit être utilisé avec l'adaptateur secteur et le chargeur fournis par l'usine.
7. Veuillez charger le robot pendant 12 heures pour la première utilisation. Lorsque la charge est terminée, le voyant du bouton de commande s'éteint.

Instruções de carregamento

1. Na primeira operação, deixe o robô ficar sem energia.
2. Carregue o robô por 12 horas na primeira vez da operação. Quando o carregamento termina, a luz do botão de controle apaga.
3. Quando o robô estiver carregado, a luz LED do botão de controle piscará.
4. Se o robô ficar fora de serviço por um longo tempo, desligue a chave liga / desliga.
5. Carregue o robô o mais rápido possível depois que a bateria estiver completamente gasta.
6. O produto deve ser usado com o adaptador de energia e carregador fornecidos pela fábrica.
7. Carregue o robô por 12 horas no primeiro tempo de operação. Quando o carregamento estiver concluído, a luz do botão de controle apaga.

Anweisungen zum Laden

1. Lassen Sie den Roboter für die allererste Operation keinen Strom mehr.
2. Laden Sie den Roboter zum ersten Mal 12 Stunden lang auf. Wenn der Ladevorgang beendet ist, erlischt die Kontrolltaste.
3. Wenn der Roboter aufgeladen ist, blinkt die LED der Steuertaste.
4. Wenn der Roboter längere Zeit außer Betrieb ist, schalten Sie bitte den Netzschalter aus.
5. Bitte laden Sie den Roboter so bald wie möglich auf, nachdem die Batterie vollständig verbraucht ist.
6. Das Produkt muss mit dem werkseitig mitgelieferten Netzteil und Ladegerät verwendet werden.
7. Bitte laden Sie den Roboter zum ersten Mal 12 Stunden lang auf. Wenn der Ladevorgang abgeschlossen ist, erlischt die Kontrolltaste.

Istruzioni per la ricarica

1. Per la primissima operazione, lasciare che il robot si scarichi.
2. Caricare il robot per 12 ore per la prima volta durante l'operazione. Quando la carica è terminata, la spia del pulsante di controllo si spegne.
3. Quando il robot è carico, la luce LED del pulsante di controllo lampeggia.
4. Se il robot è fuori servizio per un lungo periodo, spegnere l'interruttore di alimentazione.
5. Si prega di caricare il robot il prima possibile dopo aver utilizzato completamente la batteria.
6. Il prodotto deve essere utilizzato con l'adattatore di alimentazione e il caricatore forniti dalla fabbrica.
7. Si prega di caricare il robot per 12 ore per la prima volta di funzionamento. Al termine della ricarica, la spia del pulsante di controllo si spegne.

Cambiar los modos / Switching modes / Changement de modes Modos de alternância / Umschalten der Modi / Modalità di commutazione

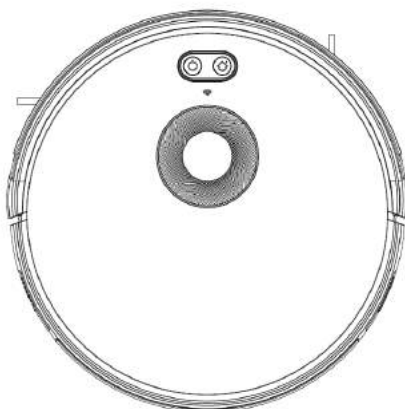

Puesta en marcha

1. Asegúrese de que el interruptor de alimentación del lateral del robot esté encendido.
2. Presione el botón de control o el modo de limpieza en el control remoto para iniciar el robot.

Pausa

La función de pausa es para cambiar el robot del modo de funcionamiento al modo de pausa; y el robot se puede pausar mediante las siguientes operaciones:

1. Pulse el botón de control del robot para pausarlo.
2. Presione el botón de encendido / apagado en el control remoto para pausar el robot.

Nota: Una vez que la máquina está en pausa, se puede volver a operar.

Modo de suspensión

El modo de suspensión significa que el robot está parado y la luz indicadora está apagada. Si el robot no está activo en 10 minutos, el robot entrará en el modo de suspensión automáticamente.

Nota: Si el robot está fuera de servicio durante mucho tiempo, apague el interruptor de encendido.

Startup

1. Make sure the power switch on to the side of the robot is switched on.
2. Press the control button or the cleaning mode on the remote controller to start the robot.

Pause

The pause function is to switch the robot from the operating mode to the pause mode and the robot can be paused by the following operations:

01. Press the control button on the robot to pause the robot.
02. Press the power on/off button on the remote controller to pause the robot.

Note: Once the machine is paused, the machine can be reoperate.

Sleep

Sleep mode means that the robot is stopped and the indicator light is off. If the robot is not active within 10 minutes, the robot will enter into the sleep mode automatically.

Note: If the robot is out of service for a long time, please turn off the power switch.

Commencez

1. Assurez-vous que l'interrupteur d'alimentation sur le côté du robot est allumé.
2. Appuyez sur le bouton de commande ou sur le mode de nettoyage de la télécommande pour démarrer le robot.

Pause

La fonction de pause consiste à faire passer le robot du mode de fonctionnement au mode de pause; et le robot peut être mis en pause par les opérations suivantes:

1. Appuyez sur le bouton de commande du robot pour mettre le robot en pause.
2. Appuyez sur le bouton marche / arrêt de la télécommande pour mettre le robot en pause.

Remarque: une fois la machine mise en pause, la machine peut être remise en service.

Mode veille

Le mode veille signifie que le robot est arrêté et que le voyant est éteint. Si le robot n'est pas actif dans les 10 minutes, le robot entrera automatiquement en mode veille.

Remarque: si le robot est hors service pendant une longue période, veuillez éteindre l'interrupteur d'alimentation.

Comece

1. Certifique-se de que o botão liga / desliga na lateral do robô esteja ligado.
2. Pressione o botão de controle ou o modo de limpeza no controle remoto para iniciar o robô.

Pausa

A função de pausa é mudar o robô do modo de operação para o modo de pausa; e o robô pode ser pausado pelas seguintes operações:

1. Pressione o botão de controle no robô para pausar o robô.
2. Pressione o botão liga / desliga no controle remoto para pausar o robô.

Observação: assim que a máquina estiver em pausa, ela pode ser reoperada.

Modo dormir

O modo de hibernação significa que o robô está parado e a luz indicadora está desligada. Se o robô não estiver ativo em 10 minutos, ele entrará no modo de hibernação automaticamente.

Nota: Se o robô ficar fora de serviço por um longo tempo, desligue a chave liga / desliga.

Anlaufen

1. Stellen Sie sicher, dass der Netzschalter an der Seite des Roboters eingeschaltet ist.
2. Drücken Sie die Steuertaste oder den Reinigungsmodus auf der Fernbedienung, um den Roboter zu starten.

Pause

Die Pausenfunktion besteht darin, den Roboter vom Betriebsmodus in den Pausenmodus zu schalten. und der Roboter kann durch die folgenden Operationen angehalten werden:

1. Drücken Sie die Steuertaste am Roboter, um den Roboter anzuhalten.
2. Drücken Sie die Ein- / Aus-Taste auf der Fernbedienung, um den Roboter anzuhalten.

Hinweis: Sobald die Maschine angehalten ist, kann sie erneut betrieben werden.

Schlafmodus

Der Schlafmodus bedeutet, dass der Roboter angehalten und die Anzeigelampe ausgeschaltet ist. Wenn der Roboter innerhalb von 10 Minuten nicht aktiv ist, wechselt der Roboter automatisch in den Schlafmodus.

Hinweis: Wenn der Roboter längere Zeit außer Betrieb ist, schalten Sie bitte den Netzschalter aus.

Avviare

1. Assicurarsi che l'interruttore di alimentazione sul lato del robot sia acceso.
2. Premere il pulsante di controllo o la modalità di pulizia sul telecomando per avviare il robot.

Pausa

La funzione di pausa serve per commutare il robot dalla modalità operativa alla modalità pausa; e il robot può essere messo in pausa dalle seguenti operazioni:

1. Premere il pulsante di controllo sul robot per metterlo in pausa.
2. Premere il pulsante di accensione / spegnimento sul telecomando per mettere in pausa il robot.

Nota: una volta che la macchina è stata messa in pausa, la macchina può essere nuovamente utilizzata.

Modalità risparmio

La modalità sleep significa che il robot è fermo e la spia è spenta. Se il robot non è attivo entro 10 minuti, entrerà automaticamente in modalità di sospensione.

Nota: se il robot è fuori servizio per un lungo periodo, spegnere l'interruttore di alimentazione.

**Uso del tanque de agua / Use of wáter tank / Utilisation du réservoir d'eau
Uso do tanque de água / Benutzung des Wassertanks / Uso del serbatoio dell'acqua**

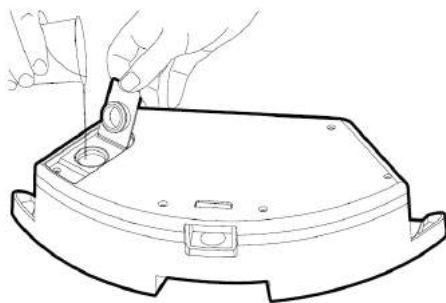

Durante la carga, retire el depósito de agua para evitar cualquier tipo de peligro.
While charging, please remove the wáter tank to avoid any type of danger.
Pendant la charge, veuillez retirer le réservoir d'eau pour éviter tout type de danger.
Durante o carregamento, remova o tanque de água para evitar qualquer tipo de perigo.
Entfernen Sie während des Ladevorgangs den Wassertank, um jede Art von Gefahr zu vermeiden.
Durante la ricarica, rimuovere il serbatoio dell'acqua per evitare qualsiasi tipo di pericolo.

¿Cómo agregar agua?

Abra la tapa de sellado del tanque, inyecte agua lentamente en el tanque de agua y llénelo con suficiente agua.

How to add wáter?

Open the tank sealing cap, slowly inject water into the water tank and fill it with enough water

Comment ajouter de l'eau?

Ouvrez le bouchon d'étanchéité du réservoir, injectez lentement de l'eau dans le réservoir d'eau et remplissez-le avec suffisamment d'eau.

Como adicionar água?

Abra a tampa de vedação do tanque, injete água lentamente no tanque e encha-o com água suficiente.

Wie füge ich Wasser hinzu?

Öffnen Sie den Tankverschluss, spritzen Sie langsam Wasser in den Wassertank und füllen Sie ihn mit ausreichend

Come si aggiunge l'acqua?

Aprire il tappo di chiusura del serbatoio, iniettare lentamente acqua nel serbatoio dell'acqua e riempirlo con acqua a sufficienza.

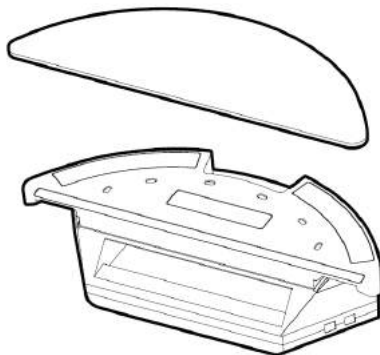

Durante la carga, retire el depósito de agua para evitar cualquier tipo de peligro.
While charging, please remove the wáter tank to avoid any type of danger.
Pendant la charge, veuillez retirer le réservoir d'eau pour éviter tout type de danger.
Durante o carregamento, remova o tanque de água para evitar qualquer tipo de perigo.
Entfernen Sie während des Ladevorgangs den Wassertank, um jede Art von Gefahr zu vermeiden.
Durante la ricarica, rimuovere il serbatoio dell'acqua per evitare qualsiasi tipo di pericolo.

¿Cómo arreglar la fregona de microfibra?

Selle la tapa de sellado del tanque de agua, luego fije el trapeador de microfibra al velcro en la parte inferior del tanque de agua.

How to fix the microfiber mop?

Seal the wáter tank sealing cap, then fix the microfiber mop to the velcro on the bottom of the wáter tank.

Comment réparer la vadrouille en microfibre?

Scellez le capuchon d'étanchéité du réservoir d'eau, puis fixez la vadrouille en microfibre au velcro au fond du réservoir d'eau.

Como consertar o esfregão de microfibra?

Feche a tampa de vedação do tanque de água e fixe o esfregão de microfibra no velcro na parte inferior do tanque de água.

Wie befestige ich den Mikrofaser mopp?

Verschließen Sie den Verschlussdeckel des Wassertanks und befestigen Sie den Mikrofaser mopp am Klettverschluss am Boden des Wassertanks.

Come riparare il mocio in microfibra?

Sigillare il tappo di chiusura del serbatoio dell'acqua, quindi fissare il panno in microfibra al velcro sul fondo del serbatoio dell'acqua.

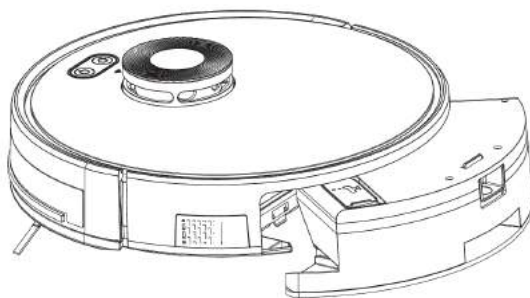

Durante la carga, retire el depósito de agua para evitar cualquier tipo de peligro.

While charging, please remove the wáter tank to avoid any type of danger.

Pendant la charge, veuillez retirer le réservoir d'eau pour éviter tout type de danger.

Durante o carregamento, remova o tanque de água para evitar qualquer tipo de perigo.

Entfernen Sie während des Ladevorgangs den Wassertank, um jede Art von Gefahr zu vermeiden.

Durante la ricarica, rimuovere il serbatoio dell'acqua per evitare qualsiasi tipo di pericolo.

¿Cómo instalar el tanque de agua?

Presione el botón de liberación en la caja de polvo para quitarlo y luego instale el tanque de agua.

How to install the wáter tank?

Press the release button on the dust box to remove it and then install the wáter tank.

Comment installer le réservoir d'eau?

Appuyez sur le bouton de déverrouillage du bac à poussière pour le retirer, puis installez le réservoir d'eau.

Como instalar o tanque de água?

Pressione o botão de liberação na caixa de poeira para removê-lo e instale o tanque de água.

Wie installiere ich den Wassertank?

Drücken Sie den Entriegelungsknopf am Staubkasten, um ihn zu entfernen, und installieren Sie dann den Wassertank.

Come installare il serbatoio dell'acqua?

Premere il pulsante di rilascio sul contenitore della polvere per rimuoverlo, quindi installare il serbatoio dell'acqua.

**Configuración de la programación de limpieza / Schedule setting cleaning / Planifier le nettoyage des paramètres
Definir o cronograma de limpeza / Reinigungsplan einstellen / Impostazione del programma di pulizia**

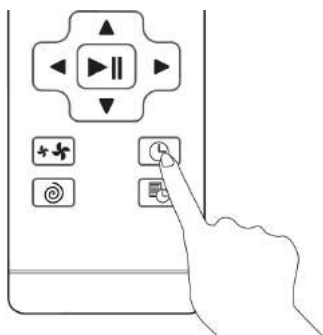

Puede configurar la hora local actual en su robot presionando el botón de configuración del reloj en el control remoto, luego presione el botón confirmar.

You can set the current local time on your robot by pressing the clock setting button on the remote controller, then press confirm button.

Vous pouvez régler l'heure locale actuelle sur votre robot en appuyant sur le bouton de réglage de l'horloge de la télécommande, puis en appuyant sur le bouton de confirmation.

Você pode definir a hora local atual em seu robô pressionando o botão de configuração do relógio no controle remoto e, em seguida, pressione o botão confirmar.

Sie können die aktuelle Ortszeit Ihres Roboters einstellen, indem Sie die Uhreinstellungstaste auf der Fernbedienung drücken und dann die Bestätigungstaste drücken.

È possibile impostare l'ora locale corrente sul robot premendo il pulsante di impostazione dell'orologio sul telecomando, quindi premere il pulsante di conferma.

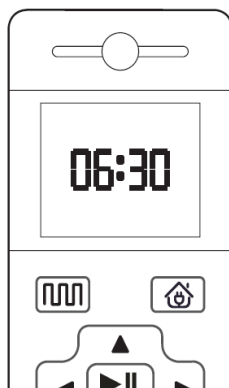

☆ Una vez que se apaga el interruptor de encendido, se cancelará todo el programa de limpieza.

☆ Una vez que se haya realizado correctamente la configuración del programa, el robot comenzará a limpiar a la hora programada todos los días.

☆ Once the power switch is turned off, all cleaning schedule will be cancelled.

☆ Once the schedule setting is succeeded the robot will start cleaning on the scheduled time everyday.

☆ Une fois l'interrupteur d'alimentation éteint, tous les programmes de nettoyage seront annulés.

☆ Une fois le réglage du programme réussi, le robot commencera le nettoyage à l'heure programmée tous les jours.

☆ Assim que o interruptor de energia for desligado, toda a programação de limpeza será cancelada.

☆ Assim que a configuração da programação for bem-sucedida, o robô iniciará a limpeza no horário programado todos os dias.

☆ Sobald der Netzschalter ausgeschaltet ist, werden alle Reinigungspläne abgebrochen.

☆ Sobald die Zeitplaneinstellung erfolgreich ist, beginnt der Roboter jeden Tag zur geplanten Zeit mit der Reinigung.

☆ Una volta spento l'interruttore di alimentazione, tutto il programma di pulizia verrà annullato.

☆ Una volta completata l'impostazione della pianificazione, il robot inizierà a pulire ogni giorno all'orario programmato.

Presione el botón de “configuración de programación” para configurar la hora de limpieza programada para el robot (por ejemplo, configurar las 6:30 am todos los días en el modo de espera).

Press the “schedule setting” button to set the scheduled cleaning time for the robot(eg. Setting 6:30 am everyday at the standby mode.

Appuyez sur le bouton «réglage du programme» pour régler l’heure de nettoyage programmée pour le robot (par exemple, régler 6h30 tous les jours en mode veille).

Pressione o botão “configuração de agendamento” para definir o horário de limpeza agendado para o robô (por exemplo, configuração 6h30 todos os dias no modo de espera).

Drücken Sie die Taste „Zeitplaneinstellung“, um die geplante Reinigungszeit für den Roboter einzustellen (z. B. Einstellung 6:30 Uhr täglich im Standby-Modus).

Premere il pulsante “impostazione programma” per impostare l’orario di pulizia programmato per il robot (es. Impostazione 6:30 am tutti i giorni in modalità standby).

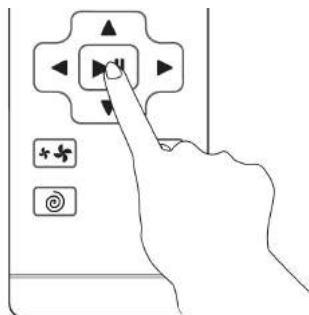

☆ En el modo de configuración de programación, siga las indicaciones de voz para confirmar todas sus operaciones.

☆ At the Schedule setting mode follow the voice prompts to confirm all your operations.

☆ En mode de programmation, suivez les invites vocales pour confirmer toutes vos opérations.

☆ No modo de configuração de programação, siga as instruções de voz para confirmar todas as suas operações

☆ Befolgen Sie im Zeitplaneinstellungsmodus die Sprachanweisungen, um alle Ihre Vorgänge zu bestätigen.

☆ Nella modalità di impostazione del programma segui le istruzioni vocali per confermare tutte le tue operazioni.

1. Presione el botón de configuración de la programación para ingresar al modo de configuración de la programación y configure la programación en el control remoto o la aplicación.
2. Si necesita cancelar la programación, simplemente presione el botón de configuración de programación durante 3 segundos.

1. Press the Schedule setting button to enter into the Schedule setting mode and set the Schedule on the remote controller or App.
2. If you need to cancel the Schedule, just press the Schedule setting button for 3 seconds.

1. Appuyez sur le bouton de réglage de la planification pour entrer dans le mode de réglage de la planification et définir la planification sur la télécommande ou l’application.
2. Si vous devez annuler le programme, appuyez simplement sur le bouton de réglage du programme pendant 3 secondes.

1. Pressione o botão de configuração de programação para entrar no modo de configuração de programação e defina a programação no controle remoto ou aplicativo.
2. Se você precisar cancelar a programação, basta pressionar o botão de configuração de programação por 3 segundos.

1. Drücken Sie die Zeitplaneinstellungstaste, um in den Zeitplaneinstellungsmodus zu wechseln und den Zeitplan auf der Fernbedienung oder App festzulegen.
2. Wenn Sie den Zeitplan abbrechen müssen, drücken Sie einfach die Taste für die Zeitplaneinstellung 3 Sekunden lang.

1. Premere il pulsante di impostazione della pianificazione per accedere alla modalità di impostazione della pianificazione e impostare la pianificazione sul telecomando o sull’app.
2. Se è necessario annullare la pianificazione, è sufficiente premere il pulsante di impostazione della pianificazione per 3 secondi.

Modos de limpieza / Cleaning modes / Modes de nettoyage
Modos de limpeza / Reinigungsmodi / Modalità di pulizia

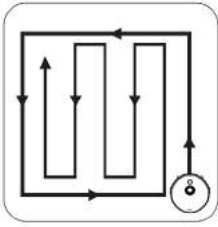

Planificar la limpieza (limpieza en forma de S)

El robot realizará la limpieza del plan inteligente en forma de S, según el entorno de la habitación.

Plan cleaning (S shape Cleaning)

The robot will perform the Smart plan cleaning in s shape according to the room environment.

Plan de nettoyage (nettoyage en forme de S)

Le robot effectuera le nettoyage du plan intelligent en forme de S, en fonction de l'environnement de la pièce.

Limpeza de plano (limpeza em forma de S)

O robô realizará a limpeza do plano inteligente em formato de S, de acordo com o ambiente da sala.

Planreinigung (S-Form-Reinigung)

Der Roboter führt die Smart-Plan-Reinigung je nach Raumumgebung in S-Form durch.

Piano di pulizia (pulizia a forma di S)

Il robot eseguirà la pulizia del piano intelligente a forma di S, in base all'ambiente della stanza.

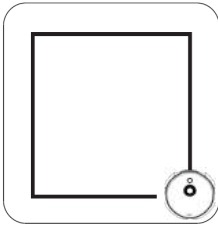

Limpeza de bordes

El robot limpiará a lo largo del borde más largo de la habitación.

Edge Cleaning

The robot will clean along the longest Edge of the room.

Nettoyage des bords

Le robot nettoiera le long du bord le plus long de la pièce.

Limpeza de bordas

O robô limpará ao longo da borda mais longa da sala.

Kantenreinigung

Der Roboter reinigt entlang der längsten Kante des Raums.

Pulizia dei bordi

Il robot pulirà lungo il bordo più lungo della stanza.

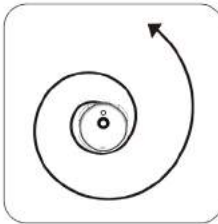

Limpeza de manchas

El robot realizará la limpieza concentrada en un área sucia específica (solo controlada por la aplicación)

Spot Cleaning

The robot will perform the concentrated cleaning on a specified dirty área(app controlled only)

Nettoyage localisé

Le robot effectuera le nettoyage concentré sur une zone sale spécifiée (contrôlée par l'application uniquement)

Limpeza local

O robô realizará a limpeza concentrada em uma área suja especificada (apenas controlado por aplicativo)

Fleckenreinigung

Der Roboter führt die konzentrierte Reinigung an einem bestimmten schmutzigen Bereich durch (nur App-gesteuert).

Pulizia spot

Il robot eseguirà la pulizia concentrata su un'area sporca specificata (solo controllata da app)

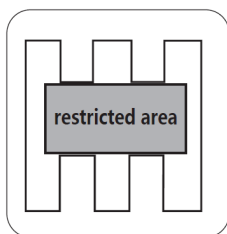

Configuración de área prohibida

Solo disponible mediante el control de la aplicación, después de configurar el área prohibida, el robot no entrará en el área prohibida de la habitación.

Setting Forbidden Area

Only available by App control, After setting the forbidden area, the robot will not enter the forbidden area of the room.

Réglage de la zone interdite

Uniquement disponible par le contrôle de l'application, après avoir défini la zone interdite, le robot n'entrera pas dans la zone interdite de la pièce.

Configuração de área proibida

Disponível apenas pelo controle do APP, após definir a área proibida, o robô não entrará na área proibida da sala.

Verbotene Bereichseinstellung

Nur von der APP-Steuerung verfügbar, nachdem der verbotene Bereich eingestellt wurde. Der Roboter betritt den verbotenen Bereich des Raums nicht.

Impostazione dell'area vietata

Disponibile solo tramite controllo APP, dopo aver impostato l'area proibita, il robot non entrerà nell'area proibita della stanza.

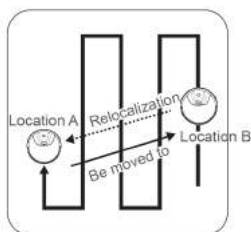

Reubicación por LDS

Durante la limpieza, pause el robot y llévalo a una nueva área, luego reinicielo para reanudar la limpieza, el robot comenzará a reubicarse y se moverá a su lugar anterior.

Relocation by LDS

During cleaning, when pause the robot and take it to a new area, then restart it to resume cleaning, the robot will begin relocation and move to its previous place.

Relocalisation par LDS

Pendant le nettoyage, lorsque je mets le robot en pause et l'amène dans une nouvelle zone, je le redémarre pour reprendre le nettoyage, le robot commencera à se déplacer et à se déplacer vers son emplacement précédent.

Realocação por LDS

Durante a limpeza, quando eu pauso o robô e o levo para uma nova área, reinicio-o para retome a limpeza, o robô começará a se deslocar e se mover para seu local anterior.

Umzug durch LDS

Wenn ich während der Reinigung den Roboter anhalte und ihn in einen neuen Bereich bringe, starte ich ihn neu. Setzen Sie die Reinigung fort, und der Roboter beginnt sich zu bewegen und an seinen vorherigen Standort zu bewegen.

Trasferimento da parte della LDS

Durante la pulizia, quando metto in pausa il robot e lo porto in una nuova area, lo riavvio a riprendendo la pulizia, il robot inizierà a riposizionarsi e spostarsi nella posizione precedente.

Modo de fregona

El robot realizará la limpieza en forma de S con la fregona según el entorno de la habitación.

- ☆ No mueva ni controle con el control remoto mientras está funcionando o reajustará la ruta de limpieza y repetirá la limpieza.
- ☆ Es un fenómeno normal que el robot realice una breve pausa mientras limpia, tenga paciencia mientras piensa y toma decisiones o descubre dónde limpiar.

Mopping Mode

The robot will perform the S shape cleaning with mop according to the room environment.

- ☆ Please do not move or control with remote while it is working or it will readjust the cleaning route and repeat cleaning.
- ☆ There is a normal phenomenon that the robot performs with a brief pause while cleaning, please keep patience as it is thinking and making decisions or discovering where to clean.

Mode de nettoyage

Le robot effectuera le nettoyage en forme de S avec la vadrouille en fonction de l'environnement de la pièce.

- ☆ Veuillez ne pas déplacer ou contrôler avec la télécommande pendant qu'elle fonctionne ou elle réajustera l'itinéraire de nettoyage et répétera le nettoyage.
- ☆ C'est un phénomène normal que le robot effectue une brève pause pendant le nettoyage, veuillez rester patient pendant qu'il réfléchit et prend des décisions ou découvre où nettoyer.

Modo de esfregar

O robô realizará a limpeza da forma S com o esfregão de acordo com o ambiente da sala.

- ☆ Não mova ou controle com o controle remoto enquanto estiver funcionando ou ele reajustará a rota de limpeza e repetirá a limpeza.
- ☆ É um fenômeno normal que o robô faça uma breve pausa durante a limpeza, por favor, mantenha a paciência enquanto ele está pensando e tomando decisões ou descobrindo onde limpar.

Wischmodus

Der Roboter führt die Reinigung in S-Form mit dem Mopp entsprechend der Raumumgebung durch.

- ☆ Bitte bewegen oder steuern Sie die Fernbedienung nicht, während sie arbeitet. Andernfalls wird der Reinigungsweg neu eingestellt und die Reinigung wiederholt.
- ☆ Es ist ein normales Phänomen, dass der Roboter während der Reinigung eine kurze Pause einlegt. Bitte behalten Sie Geduld, wenn er denkt und Entscheidungen trifft oder herausfindet, wo er reinigen soll.

Modalità rastrellamento

Il robot eseguirà la pulizia a forma di S con il mop in base all'ambiente della stanza.

- ☆ Per favore non muovervi o controllare con il telecomando mentre è in funzione o riaggiusterà il percorso di pulizia e ripeterà la pulizia.
- ☆ È un fenomeno normale che il robot esegua una breve pausa durante la pulizia, per favore mantieni la pazienza mentre pensa e prende decisioni o scopre dove pulire.

MANTENIMIENTO DEL PRODUCTO
PRODUCT MAINTENANCE
MAINTENANCE DES PRODUITS
MANUTENÇÃO DO PRODUTO
PRODUKTWARTUNG
MANUTENZIONE DEL PRODOTTO

Limpeza y reemplazo del cepillo lateral / Side Brush Cleaning and Replacement
Nettoyage et remplacement de la brosse latérale / Limpeza e substituição da escova lateral
Reinigung und Austausch der Seitenbürste / Pulizia e sostituzione della spazzola laterale

Limpeza de la caja de polvo y el filtro / Cleaning of Dust Box and Filter
Nettoyage de la boîte à poussière et du filtre / Limpeza da caixa de poeira e filtro
Reinigung des Staubkastens und des Filters / Pulizia della scatola della polvere e del filtro

Mantenimiento del tanque de agua / Maintenance of Water
Tank Entretien du réservoir d'eau / Manutenção do tanque de água
Wartung des Wassertanks / Manutenzione del serbatoio dell'acqua

Mantenimiento de los componentes del cepillo rodante / Maintenance of Rolling Brush Components
Maintenance des composants de la brosse roulante / Manutenção de componentes da escova giratória
Pflege der Rollbürste Komponenten / Manutenzione dei componenti delle spazzole rotanti

Mantenimiento de otros componentes / Maintenance of Other Components
Maintenance des autres composants / Manutenção de outros componentes
Wartung anderer Komponenten / Manutenzione di altri componenti

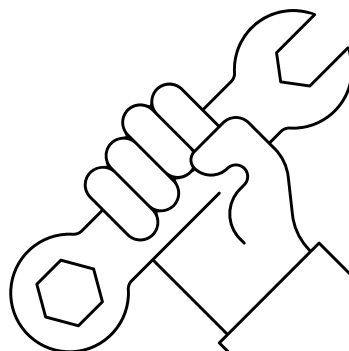
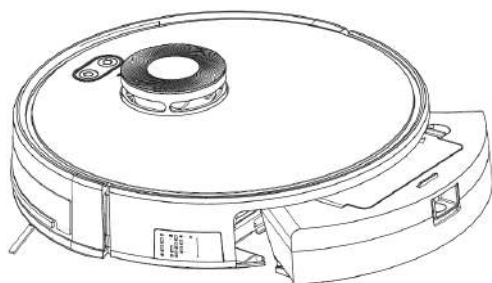

**MANTENIMIENTO DEL PRODUCTO / PRODUCT MAINTENANCE / MAINTENANCE DES PRODUITS
MANUTENÇÃO DO PRODUTO / PRODUKTWARTUNG / MANUTENZIONE DEL PRODOTTO**

**Limpieza y reemplazo del cepillo lateral / Side Brush Cleaning and Replacement
Nettoyage et remplacement de la brosse latérale / Limpeza e substituição da escova lateral
Reinigung und Austausch der Seitenbürste / Pulizia e sostituzione della spazzola laterale**

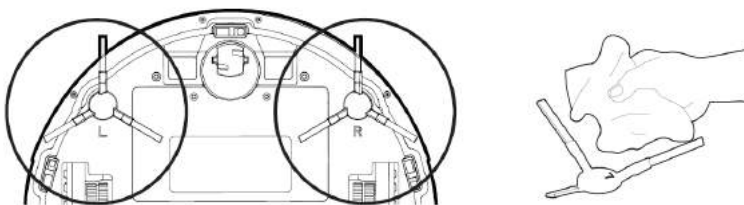

Compruebe el estado del cepillo lateral con frecuencia para ver si se ha dañado o enredado con otros objetos. Limpie el cepillo lateral con una herramienta de limpieza o un paño. Cuando el cepillo lateral esté dañado y no pueda utilizarse, sustitúyalo lo antes posible. Los lados L y R se corresponden entre sí.

Check the side brush's condition frequently to see if it has been damaged or entangled with other objects. Clean the side brush with a cleaning tool or cloth. When the side brush is damaged and can not be used please replace it as soon as possible. L and R sides correspond to each other.

Vérifiez fréquemment l'état de la brosse latérale pour voir si elle a été endommagée ou emmêlée avec d'autres objets. Nettoyez la brosse latérale avec un outil de nettoyage ou un chiffon. Lorsque la brosse latérale est endommagée et ne peut pas être utilisée, veuillez la remplacer dès que possible. Les côtés G et D correspondent l'un à l'autre.

Verifique a condição da escova lateral com frequência para ver se ela foi danificada ou emaranhada com outros objetos. Limpe a escova lateral com uma ferramenta de limpeza ou pano. Quando a escova lateral estiver danificada e não puder ser usada, substitua-a assim que possível. Os lados L e R correspondem um ao outro.

Überprüfen Sie regelmäßig den Zustand der Seitenbürste, um festzustellen, ob sie beschädigt oder mit anderen Gegenständen verwickelt ist. Reinigen Sie die Seitenbürste mit einem Reinigungswerkzeug oder einem Tuch. Wenn die Seitenbürste beschädigt ist und nicht verwendet werden kann, ersetzen Sie sie bitte so bald wie möglich. L- und R-Seite entsprechen einander.

Controllare frequentemente le condizioni della spazzola laterale per vedere se è stata danneggiata o impigliata con altri oggetti. Pulire la spazzola laterale con uno strumento di pulizia o un panno. Quando la spazzola laterale è danneggiata e non può essere utilizzata, sostituirla appena possibile. I lati L e R corrispondono tra loro.

**Limpieza de la caja de polvo y el filtro / Cleaning of Dust Box and Filter
Nettoyage de la boîte à poussière et du filtre / Limpeza da caixa de poeira e filtro
Reinigung des Staubkastens und des Filters / Pulizia della scatola della polvere e del filtro**

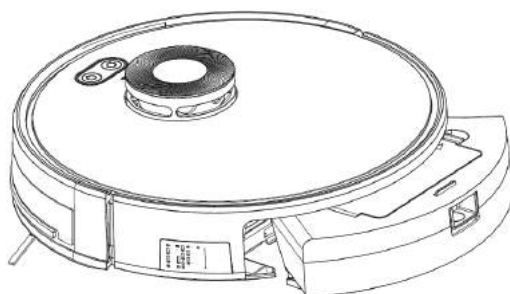

Presione el botón de liberación para sacar la caja de polvo
Press the release button to take out the dust box
Appuyez sur le bouton de déverrouillage pour sortir la boîte à poussière
Pressione o botão de liberação para retirar a caixa de poeira
Drücken Sie die Entriegelungstaste, um die Staubbox herauszunehmen
Premere il pulsante di rilascio per estrarre il contenitore della polvere

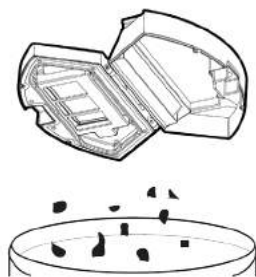

Vierta todos los escombros de la caja de polvo en la basura.
 Dump all the debris from the dust box into the garbage.
 Jetez tous les débris de la boîte à poussière à la poubelle.
 Despeje todos os detritos da caixa de poeira para o lixo.
 Entsorgen Sie alle Rückstände aus der Staubbox in den Müll.
 Gettare tutti i detriti dal contenitore della polvere nella spazzatura.



Retire el prefiltro / Remove the pre-filter.
 Retirez le préfiltre / Remova o pré-filtro.
 Entfernen Sie den Vorfilter / Rimuovere il prefiltro.

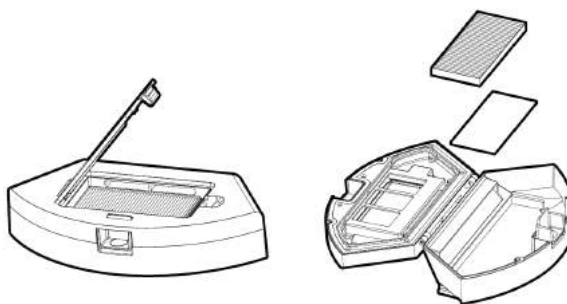

Abra la tapa del filtro de alta eficiencia y retire el filtro de alta eficiencia y la esponja de filtro. No se recomienda lavar el filtro de alta eficiencia con agua. Tire los escombros con cuidado.

Open the high efficient filter cover, and remove the high efficient filter and filter sponge. It is not recommended to wash the high efficient filter with water. Please throw off the debris carefully

Ouvrez le couvercle du filtre à haute efficacité et retirez le filtre à haute efficacité et l'éponge de filtre. Il n'est pas recommandé de laver le filtre à haute efficacité avec de l'eau. Veuillez jeter les débris avec précaution.

Abra a tampa do filtro de alta eficiência e remova o filtro de alta eficiência e a esponja do filtro. Não é recomendado lavar o filtro de alta eficiência com água. Jogue fora os detritos com cuidado.

Öffnen Sie die hocheffiziente Filterabdeckung und entfernen Sie den hocheffizienten Filter und den Filterschwamm. Es wird nicht empfohlen, den hocheffizienten Filter mit Wasser zu waschen. Bitte werfen Sie die Trümmer vorsichtig ab.

Aprire il coperchio del filtro ad alta efficienza e rimuovere il filtro ad alta efficienza e la spugna del filtro. Si consiglia di lavare il filtro ad alta efficienza con acqua. Si prega di gettare via i detriti con attenzione.

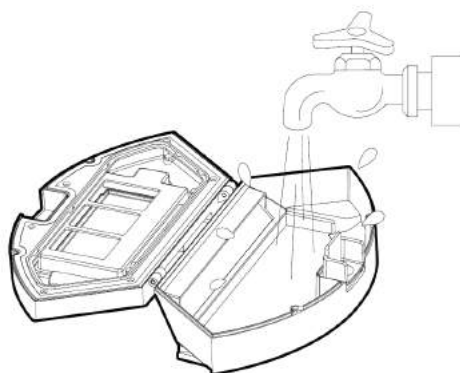

Lave la caja de polvo y el prefiltro / Wash the dust box and pre-filter
 Lavez la boîte à poussière et le préfiltre / Lave a caixa de pó e o pré-filtro
 Waschen Sie den Staubkasten und den Vorfilter / Lavare il contenitore della polvere e il prefiltro

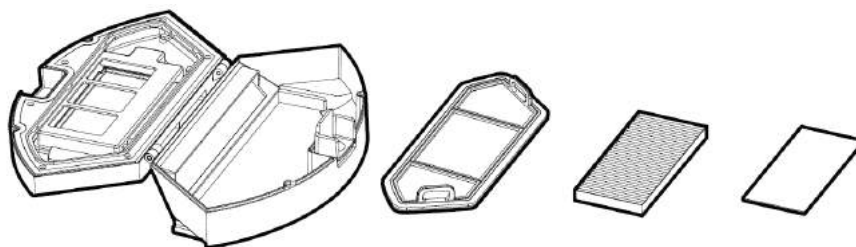

Seque la caja de polvo y los componentes del filtro, manténgalos secos para garantizar un servicio más prolongado.
 Después de usar el prefiltro durante 15 a 30 días, se puede lavar.
 La vida útil máxima del filtro de alta eficiencia es de 3 meses.

Dry the dust box and filter components, keep them dry to ensure a longer service.
 After the pre-filter is used for 15-30 days, it can be washed.
 The maximum service life of the high-efficient filter is 3 months.

Séchez la boîte à poussière et les composants du filtre, gardez-les au sec pour assurer un service plus long.
 Une fois que le préfiltre est utilisé pendant 15 à 30 jours, il peut être lavé.
 La durée de vie maximale du filtre à haut rendement est de 3 mois.

Seque a caixa de pó e os componentes do filtro, mantenha-os secos para garantir um serviço mais longo.
 Depois de o pré-filtro ser usado por 15-30 dias, ele pode ser lavado.
 A vida útil máxima do filtro de alta eficiência é de 3 meses.

Trocknen Sie den Staubkasten und die Filterkomponenten und halten Sie sie trocken, um einen längeren Betrieb zu gewährleisten.
 Nachdem der Vorfilter 15 bis 30 Tage lang verwendet wurde, kann er gewaschen werden.
 Die maximale Lebensdauer des hocheffizienten Filters beträgt 3 Monate.

Asciugare la scatola della polvere e i componenti del filtro, mantenerli asciutti per garantire un servizio più lungo.
 Dopo che il prefiltro è stato utilizzato per 15-30 giorni, può essere lavato.
 La durata massima del filtro ad alta efficienza è di 3 mesi.

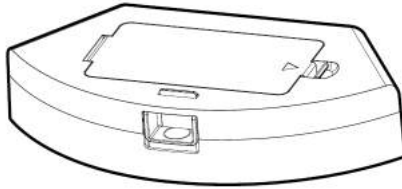

Vuelva a instalar el prefiltro y el filtro de alta eficiencia en la caja de polvo.
Antes de instalar el filtro, asegúrese de que el filtro de alta eficiencia y el prefiltro estén secos.
No exponga el filtro de alta eficiencia y el prefiltro a la luz solar.

Re-install the pre-filter and high efficient filter in the dust box.
Before installing the filter, make sure that the high efficient filter and the pre-filter are dry.
Do not expose the high-efficient filter and pre-filter to sunlight.

Réinstallez le préfiltre et le filtre à haute efficacité dans la boîte à poussière.
Avant d'installer le filtre, assurez-vous que le filtre à haut rendement et le préfiltre sont secs.
N'exposez pas le filtre à haute efficacité et le préfiltre à la lumière du soleil.

Reinstale o pré-filtro e o filtro de alta eficiência na caixa de poeira.
Antes de instalar o filtro, certifique-se de que o filtro de alta eficiência e o pré-filtro estejam secos.
Não exponha o filtro de alta eficiência e o pré-filtro à luz solar.

Setzen Sie den Vorfilter und den hocheffizienten Filter wieder in den Staubkasten ein.
Stellen Sie vor der Installation des Filters sicher, dass der hocheffiziente Filter und der Vorfilter trocken sind.
Setzen Sie den hocheffizienten Filter und den Vorfilter keinem Sonnenlicht aus.

Reinstallare il prefiltro e il filtro ad alta efficienza nella scatola della polvere.
Prima di installare il filtro, assicurarsi che il filtro ad alta efficienza e il prefiltro siano asciutti.
Non esporre il filtro ad alta efficienza e il prefiltro alla luce solare.

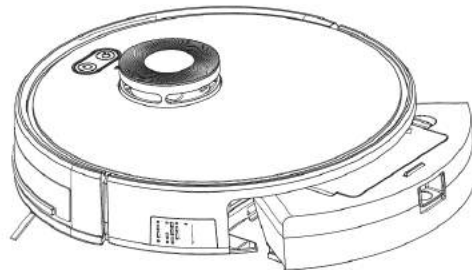

Cubra la caja de polvo y fíjela en el cuerpo principal.
Cover the dust box and fix into the main body.
Couvrez la boîte à poussière et fixez-la dans le corps principal.
Cubra a caixa de poeira e fixe no corpo principal.
Decken Sie den Staubkasten ab und befestigen Sie ihn im Hauptgehäuse.
Coprire la scatola della polvere e fissarla nel corpo principale.

Mantenimiento del tanque de agua / Maintenance of Water Tank
Entretien du réservoir d'eau / Manutenção do tanque de água
Wartung des Wassertanks / Manutenzione del serbatoio dell'acqua

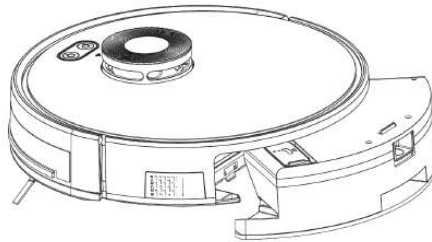

Presione el botón de liberación para sacar el tanque de agua.
Pres the release button to take out the water tank.
Appuyez sur le bouton de déverrouillage pour sortir le réservoir d'eau.
Pressione o botão de liberação para tirar o tanque de água.
Drücken Sie die Entriegelungstaste, um den Wassertank herauszunehmen.
Premere il pulsante di rilascio per estrarre il serbatoio dell'acqua



Retirar la fregona / Remove the mop
Retirez la vadrouille / Remova o esfregão
Entfernen Sie den Mopp / Rimuovere la scopa



Lavar y secar la fregona / Wash and dry the mop
Lavez et séchez la vadrouille / Lave e seque o esfregão
Den Mopp waschen und trocknen / Lava e asciuga la scopa

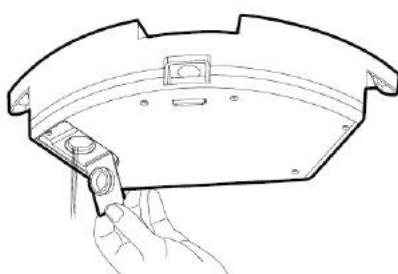

Vierta el resto del agua del tanque de agua / Por out the rest of the wáter from wáter tank
 Videz le reste de l'eau du réservoir d'eau / Despeje o resto da água do tanque de água
 Gießen Sie den Rest des Wassers aus dem Wassertank / Versare il resto dell'acqua dal serbatoio dell'acqua

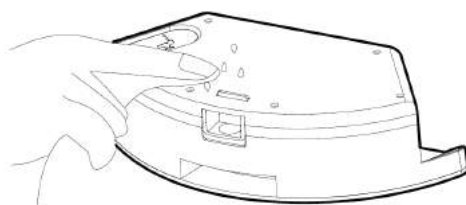

Limpiar el tanque y secarlo / Clean the tank and dry it
 Nettoyez le réservoir et séchez-le / Limpe o tanque e seque-o
 Reinigen Sie den Tank und trocknen Sie ihn ab / Pulisci il serbatoio e asciugalo

Mantenimiento de los componentes del cepillo rodante / Maintenance of Rolling Brush Components
Maintenance des composants de la brosse roulante / Manutenção de componentes da escova giratória
Pflege der Rollbürste Komponenten / Manutenzione dei componenti delle spazzole rotanti

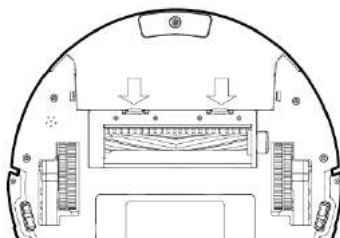

Abra los componentes del cepillo giratorio / Open the Rolling brush components
 Ouvrez les composants de la brosse roulante / Abra os componentes da escova giratória
 Öffnen Sie die Walzbürstenkomponenten / Aprire i componenti della spazzola rotante

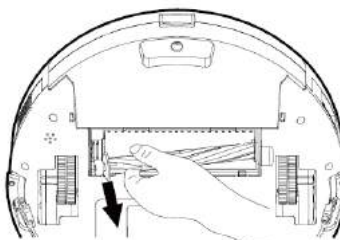

Retire el cepillo giratorio y limpie todos los residuos y el pelo
 Remove the Rolling brush and clean off all debris and hair
 Retirez la brosse roulante et nettoyez tous les débris et cheveux
 Remova a escova giratória e limpe todos os detritos e cabelos
 Entfernen Sie die Rollbürste und entfernen Sie alle Rückstände und Haare
 Rimuovere la spazzola rotante e pulire tutti i detriti e i capelli

Mantenimiento de otros componentes / Maintenance of Other Components
Maintenance des autres composants / Manutenção de outros componentes
Wartung anderer Komponenten / Manutenzione di altri componenti

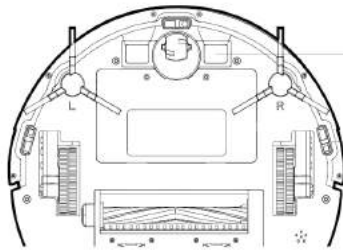

Trozo de electrodo / Electrode slice
 Tranche d'électrode / Fatia de eletrodo
 Elektrodenscheibe / Fetta di elettrodo

Sensor / Sensor / Capteur
 Sensor / Sensor / Sensore

Utilice las herramientas de limpieza o un paño suave seco para limpiar periódicamente la sección del electrodo del chasis del robot y la ventana del sensor.

Use the cleaning tools or a dry soft cloth to clean periodically the electrode slice of robot chassis and the sensor window.

Utilisez les outils de nettoyage ou un chiffon doux et sec pour nettoyer périodiquement la tranche d'électrode du châssis du robot et la fenêtre du capteur.

Use as ferramentas de limpeza ou um pano macio e seco para limpar periodicamente a fatia do eletrodo do chassi do robô e a janela do sensor.

Verwenden Sie die Reinigungswerkzeuge oder ein trockenes, weiches Tuch, um die Elektrodenscheibe des Robotergehäuses und das Sensorfenster regelmäßig zu reinigen.

Utilizzare gli strumenti di pulizia o un panno morbido e asciutto per pulire periodicamente la sezione dell'elettrodo del telaio del robot e la finestra del sensore.

Terminal de carga / Charging terminal
 Borne de charge / Terminal de carga
 Ladeterminal / Terminale di ricarica

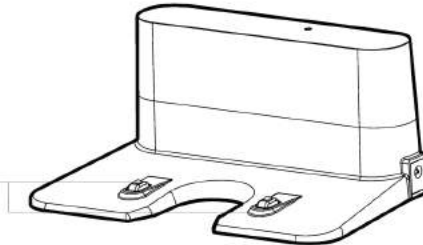

Utilice una herramienta de limpieza o un paño suave para limpiar el terminal de carga
 Use a cleaning tool or soft cloth to clean the charging terminal
 Utilisez un outil de nettoyage ou un chiffon doux pour nettoyer la borne de charge
 Use uma ferramenta de limpeza ou um pano macio para limpar o terminal de carregamento
 Verwenden Sie ein Reinigungswerkzeug oder ein weiches Tuch, um den Ladeanschluss zu reinigen
 Utilizzare uno strumento di pulizia o un panno morbido per pulire il terminale di ricarica

**FALLOS COMUNES
COMMON FAULTS
DÉFAUTS COURANTS
FALHAS COMUNS
HÄUFIGE FEHLER
ERRORI COMUNI**

Descripción de los fallos / Faults Description
Description des défauts / Descrição de Falhas
Fehlerbeschreibung / Descrizione dei guasti

Módulos reemplazables / Replaceable Modules
Modules remplaçables / Módulos Substituíveis
Austauschbare Module / Moduli sostituibili

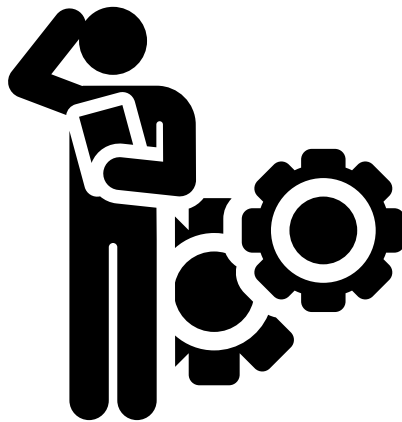

FALLOS COMUNES

Descripción de los fallos

Problemas	Posible motivo	Soluciones
El robot no se puede cargar.	Los electrodos entre el cuerpo principal y la base de carga no están conectados correctamente.	Asegúrese de que los electrodos entre el cuerpo principal y la base de carga estén conectados correctamente.
	La base de carga se apaga mientras el robot está encendido, lo que conduce a la pérdida de energía.	Siga cargando el robot cuando no esté funcionando para estar preparado para la próxima tarea de limpieza.
El robot se atasca durante el trabajo.	El robot puede quedar atrapado por alambres / cables en el suelo, cortinas colgantes u obstáculos alrededor de las alfombras.	El robot intentará salir automáticamente. Sin embargo, ayúdelo manualmente si no es así.
El robot vuelve a recargarse sin terminar el trabajo de limpieza	El robot detecta que la energía puede no ser suficiente, por lo que automáticamente vuelve a recargarse.	Cargar el robot.
	El robot trabaja a diferentes velocidades en diferentes tipos de suelo. Por ejemplo, funciona durante más tiempo en suelos de madera que en alfombras.	La duración del tiempo de trabajo varía debido a las complejidades de los entornos de la habitación, la cantidad de basura y los diferentes modos de limpieza.
El robot no realiza el trabajo de limpieza automáticamente, según lo programado.	El robot no está encendido y el robot no puede realizar el trabajo de limpieza según lo programado cuando está apagado.	Encender el robot.
	El nivel de potencia del robot es demasiado bajo para funcionar.	Siga cargando el robot cuando no esté funcionando para estar preparado para la próxima tarea de limpieza.
	El robot está atascado o enroscado por obstáculos.	Apague el robot y limpie la caja de polvo. Luego, dé la vuelta al robot para limpiar sus componentes, como ruedas y cepillos laterales.
Mal funcionamiento del control remoto (el alcance efectivo es de 5 m)	El control remoto tiene un cortocircuito o no tiene energía.	Cambie las baterías e instélelas correctamente.
	El robot tiene poca energía o no tiene energía.	Asegúrese de que el robot esté encendido con suficiente energía para su funcionamiento.
	Los rayos infrarrojos están bloqueados porque el emisor de infrarrojos del mando a distancia o el receptor de infrarrojos del robot están contaminados.	Limpie el emisor de infrarrojos del control remoto o el receptor de infrarrojos del robot con un paño de algodón limpio.
	Interferencia emitida por otros dispositivos que existen cerca.	Evite usar el control remoto cerca de otros dispositivos infrarrojos.
Cuando el robot está funcionando, hay un barrido perdido, la ruta es caótica, la desviación se invierte y el mapa de limpieza del lado de la aplicación muestra irregularidades y no está ordenado	La rueda motriz y el suelo pueden resbalar debido a que el robot sube pequeños escalones, umbrales y barras de las puertas, lo que afecta su juicio sobre el entorno de trabajo de toda la casa.	Se recomienda cerrar la puerta en el área y limpiar el área por separado. El robot tiene la función de autoidentificación de habitación individual. Volverá al inicio.
	Funciona en suelos encerados, pulidos o lisos, lo que reduce la fricción entre la rueda motriz y el suelo.	Se recomienda que limpie el piso después de que la cera se seque al aire.
	Los cables, zapatillas, etc., colocados en el suelo afectan el funcionamiento normal del robot.	Antes de que la máquina esté funcionando, coloque los cables, zapatillas y otros objetos esparcidos en el suelo para minimizar los objetos esparcidos en el suelo.

COMMON FAULTS

Faults Description

Problems	Possible Reason	Solutions
The robot can not be charged.	The electrodes between the main body and the charging base are not connected properly.	Make sure that the electrodes between the main body and the charging base are properly connected.
	The charging base is switched off while the robot is switched on, which leads to the loss of power.	Keep charging the robot when it is not working to be prepared for next cleaning assignment.
The robot is stuck during the work	The robot may be stuck by wires/cables on the ground, hanging curtains or obstacles around the carpets.	The robot will try to get itself out automatically. However, please help it manually if it doesn't.
The robot goes back to recharge without finishing the cleaning work	The robot detects that the power may be not enough so automatically get back to recharge.	Charge the robot.
	The robot works at different speeds on different floor types. For example, it works longer on the wood floors than on carpets.	The length of working time varies because of the complexities of room environments, the amount of garbage and different cleaning modes.
The robot does not perform cleaning work automatically as scheduled	The robot is not switched on and the robot can not perform cleaning work as scheduled when it is powered off.	Turn on the robot.
	The power level of the robot is too low to work.	Keep charging the robot when it is not working to be prepared for next cleaning assignment.
	The robot is stuck or twined by obstacles.	Turn off the robot and clean the dust box. Then turn over the robot to clean its components, such as wheels and side brushes.
Remote control malfunction (effective range is 5 m)	The remote controller is short or out of power.	Change the batteries and install the batteries correctly.
	The robot is short or out of power.	Make sure that the robot is switched on with enough power for operation.
	The infrared rays are blocked because the infrared emitter on the remote controller or the infrared receiver in the robot is contaminated.	Wipe the infrared emitter on the remote controller or the infrared receiver on the robot with a clean cotton cloth.
	Interference emitted by other devices that exist nearby.	Avoid using the remote control near other infrared devices.
When the robot is working there is missed sweep, the route is chaotic, the deviation is reversed and the app side cleaning map shows irregularity and is not neat	The drive wheel and the ground may slip due to the robot climbing small steps, thresholds and door bars, thus affecting its judgment on the working environment of the whole house.	It is recommended to close the door in the area and clean the area separately. The robot has the function of self-identification single room. It will return to the starting.
	Work on a waxed, polished floor or smooth floor tile, resulting in reduced friction between the drive wheel and the ground.	It is recommended that you clean the floor after the wax is air-dried.
	The wires, slippers, etc. placed on the ground affect the normal operation of the robot.	Before the machine is working, please arrange the scattered wires, slippers and other objects on the ground to minimize the scattered objects on the ground.

DÉFAUTS COURANTS

Description des défauts

Problèmes	Raisons possibles	Solutions
Le robot ne peut pas être chargé	Les électrodes entre le corps principal et la base de chargement ne sont pas correctement connectées.	Assurez-vous que les électrodes entre le corps principal et la base de chargement sont correctement connectées.
	La base de charge est éteinte lorsque le robot est allumé, ce qui entraîne une perte de puissance.	Continuez à charger le robot lorsqu'il ne fonctionne pas pour être prêt pour la prochaine tâche de nettoyage.
Le robot est bloqué pendant le travail	Le robot peut être coincé par des fils / câbles au sol, des rideaux suspendus ou des obstacles autour des tapis.	Le robot essaiera de sortir automatiquement. Cependant, veuillez l'aider manuellement si ce n'est pas le cas.
Le robot recommence à se recharger sans terminer le travail de nettoyage	Le robot détecte que la puissance n'est peut-être pas suffisante, il revient donc automatiquement pour se recharger.	Chargez le robot.
	Le robot fonctionne à différentes vitesses sur différents types de sols. Par exemple, il fonctionne plus longtemps sur les planchers de bois que sur les tapis	La durée du temps de travail varie en raison de la complexité des environnements de la pièce, de la quantité de déchets et des différents modes de nettoyage.
Le robot n'effectue pas les travaux de nettoyage automatiquement, comme prévu	Le robot n'est pas allumé et le robot ne peut pas effectuer le travail de nettoyage comme prévu lorsqu'il est mis hors tension.	Allumez le robot.
	Le niveau de puissance du robot est trop faible pour fonctionner.	Continuez à charger le robot lorsqu'il ne fonctionne pas pour être prêt pour la prochaine tâche de nettoyage.
	Le robot est coincé ou tordu par des obstacles.	Éteignez le robot et nettoyez la boîte à poussière, puis retournez le robot pour nettoyer ses composants, tels que les roues et les brosses latérales.
Dysfonctionnement de la télécommande (la portée effective est de 5 m)	La télécommande est en court-circuit ou hors tension.	Changez les piles et installez les piles correctement.
	Le robot est à court ou à court de puissance.	Assurez-vous que le robot est allumé avec suffisamment de puissance pour fonctionner.
	Les rayons infrarouges sont bloqués car l'émetteur infrarouge de la télécommande ou le récepteur infrarouge du robot est contaminé.	Essayez l'émetteur infrarouge de la télécommande ou le récepteur infrarouge du robot avec un chiffon en coton propre.
	Interférence émise par d'autres appareils qui existent à proximité.	Évitez d'utiliser la télécommande à proximité d'autres appareils infrarouges.
Lorsque le robot fonctionne, le balayage est manqué, l'itinéraire est chaotique, l'écart est inversé et la carte de nettoyage côté application montre une irrégularité et n'est pas soignée	La roue motrice et le sol peuvent glisser en raison du fait que le robot monte de petites marches, des seuils et des barres de porte, affectant ainsi son jugement sur l'environnement de travail de toute la maison.	Il est recommandé de fermer la porte dans la zone et de nettoyer la zone séparément. Le robot a la fonction d'auto-identification d'une seule pièce. Il reviendra au départ.
	Fonctionne sur un sol ciré, poli ou un floortile lisse, ce qui réduit le frottement entre la roue motrice et le sol.	Il est recommandé de nettoyer le sol une fois la cire séchée à l'air.
	Les fils, pantouffles, etc. placés au sol affectent le fonctionnement normal du robot.	Avant que la machine ne fonctionne, veuillez disposer les fils, pantouffles et autres objets dispersés sur le sol pour minimiser les objets dispersés sur le sol.

FALHAS COMUNS

Descrição de Falhas

Problemas	Razões possíveis	Soluções
O robô não pode ser carregado.	Os eletrodos entre o corpo principal e a base de carga não estão conectados corretamente.	Certifique-se de que os eletrodos entre o corpo principal e a base de carga estejam conectados corretamente.
	A base de carregamento é desligada enquanto o robô está ligado, o que leva à perda de potência.	Continue carregando o robô quando não estiver funcionando para se preparar para a próxima tarefa de limpeza.
O robô trava durante o trabalho	O robô pode trava por fios / cabos no chão, pendurando cortinas ou obstáculos ao redor dos tapetes.	O robô tentará sair automaticamente. No entanto, ajude manualmente se isso não acontecer.
O robô volta a recarregar sem terminar o trabalho de limpeza	O robô detecta que a energia pode não ser suficiente para que ele volte automaticamente para recarregar.	Carregue o robô.
	O robô trabalha em diferentes velocidades em diferentes tipos de piso. Por exemplo, funciona mais em pisos de madeira do que em carpetes.	A duração do tempo de trabalho varia devido às complexidades dos ambientes das salas, à quantidade de lixo e aos diferentes modos de limpeza.
O robô não realiza o trabalho de limpeza automaticamente, conforme programado	O robô não está ligado e não pode realizar o trabalho de limpeza conforme programado quando é desligado.	Ligue o robô.
	O nível de potência do robô é muito baixo para funcionar.	Continue carregando o robô quando não estiver funcionando, para se preparar para a próxima tarefa de limpeza.
	O robô está encravada ou torcido por obstáculos.	Desligue o robô e limpe a caixa de poeira. Em seguida, vire o robô para limpar seus componentes, como rodas e escovas laterais.
Mau funcionamento do controle remoto (o alcance efetivo é de 5 m)	O controle remoto está com falta de energia ou sem energia.	Troque as baterias e instale-as corretamente.
	O robô está com falta de energia ou sem energia.	Certifique-se de que o robô está ligado com energia suficiente para operação.
	Os raios infravermelhos estão bloqueados porque o emissor infravermelho do controle remoto ou o receptor infravermelho do robô está contaminado.	Limpe o emissor infravermelho no controle remoto ou o receptor infravermelho no robô com um pano de algodão limpo.
	Interferência emitida por outros dispositivos que existem nas proximidades.	Evite usar o controle remoto perto de outros dispositivos infravermelhos.
Quando o robô está funcionando, a varredura é perdida, a rota é caótica, o desvio é revertido e o mapa de limpeza do lado do aplicativo mostra irregularidades e não está limpo	A roda motriz e o solo podem escorregar devido ao robô subir pequenos degraus, soleiras e barras das portas, afetando assim o seu julgamento sobre o ambiente de trabalho de toda a casa.	Recomenda-se fechar a porta na área e limpar a área separadamente. O robô tem a função de autoidentificação de ambiente único. Ele vai voltar ao início.
	Funciona em piso encerado, polido ou piso liso, resultando em menor atrito entre a roda motriz e o solo.	Recomenda-se limpar o piso depois que a cera secar ao ar.
	Os fios, chinelos, etc, colocados no solo afetam o funcionamento normal do robô.	Antes de a máquina funcionar, coloque os fios espalhados, chinelos e outros objetos no solo para minimizar os objetos espalhados no solo.

HÄUFIGE FEHLER

Fehlerbeschreibung

Probleme	Mögliche Gründe	Lösungen
Der Roboter kann nicht aufgeladen werden.	Die Elektroden zwischen dem Hauptkörper und der Ladestation sind nicht richtig angeschlossen.	Stellen Sie sicher, dass die Elektroden zwischen dem Hauptgehäuse und der Ladestation richtig angeschlossen sind.
	Die Ladestation wird ausgeschaltet, während der Roboter eingeschaltet ist, was zu einem Stromausfall führt.	Laden Sie den Roboter weiter auf, wenn er nicht funktioniert, um auf den nächsten Reinigungsauftrag vorbereitet zu sein.
Der Roboter steckt während der Arbeit fest	Der Roboter kann durch Drähte / Kabel am Boden stecken bleiben und Vorhänge oder Hindernisse um die Teppiche hängen.	Der Roboter wird versuchen, sich automatisch herauszuholen. Bitte helfen Sie es jedoch manuell, wenn dies nicht der Fall ist.
Der Roboter lädt sich wieder auf, ohne die Reinigungsarbeiten zu beenden	Der Roboter erkennt, dass die Leistung möglicherweise nicht ausreicht, und lädt sich automatisch wieder auf.	Laden Sie den Roboter auf.
	Der Roboter arbeitet mit unterschiedlichen Geschwindigkeiten auf unterschiedlichen Bodentypen. Zum Beispiel funktioniert es auf Holzböden länger als auf Teppichen.	Die Länge der Arbeitszeit variiert aufgrund der Komplexität der Raumumgebung, der Müllmenge und der verschiedenen Reinigungsmodi.
Der Roboter führt die Reinigungsarbeiten nicht wie geplant automatisch durch	Der Roboter ist nicht eingeschaltet und der Roboter kann die Reinigungsarbeiten nicht wie geplant ausführen, wenn er ausgeschaltet ist.	Schalten Sie den Roboter ein.
	Die Leistung des Roboters ist zu niedrig, um zu arbeiten.	Laden Sie den Roboter weiter auf, wenn er nicht funktioniert, um auf den nächsten Reinigungsauftrag vorbereitet zu sein.
	Der Roboter steckt fest oder wird von Hindernissen gefesselt.	Schalten Sie den Roboter aus und reinigen Sie die Staubbox. Drehen Sie dann den Roboter um, um seine Komponenten wie Räder und Seitenbürsten zu reinigen.
Fehlfunktion der Fernbedienung (die effektive Reichweite beträgt 5 m)	Die Fernbedienung ist kurz oder nicht mit Strom versorgt.	Wechseln Sie die Batterien und legen Sie die Batterien richtig ein.
	Der Roboter ist kurz oder nicht mit Strom versorgt.	Stellen Sie sicher, dass der Roboter mit genügend Leistung für den Betrieb eingeschaltet ist.
	Der Infrarotstrahl ist blockiert, weil der Infrarotstrahler auf der Fernbedienung oder der Infrarotempfänger im Roboter kontaminiert ist.	Wischen Sie den Infrarotstrahler auf der Fernbedienung oder den Infrarotempfänger am Roboter mit einem sauberen Baumwolltuch ab.
	Störungen durch andere Geräte in der Nähe.	Verwenden Sie die Fernbedienung nicht in der Nähe anderer Infrarotgeräte.
Wenn der Roboter arbeitet, wird das Kehren verpasst, die Route ist chaotisch, die Abweichung ist umgekehrt und die App-seitige Reinigungskarte zeigt eine Unregelmäßigkeit und ist nicht ordentlich	Das Antriebsrad und der Boden können verrutschen, wenn der Roboter kleine Stufen, Schwellen und Türstangen erklimmt, was sich auf seine Beurteilung der Arbeitsumgebung des gesamten Hauses auswirkt.	Es wird empfohlen, die Tür im Bereich zu schließen und den Bereich separat zu reinigen. Der Roboter hat die Funktion der Selbstidentifizierung eines Einzelraums. Es wird zum Start zurückkehren.
	Arbeitet auf einem gewachsenen, polierten Boden oder einem glatten Schwimmkörper, was zu einer verringerten Reibung zwischen dem Antriebsrad und dem Boden führt.	Es wird empfohlen, den Boden nach dem Lufttrocknen des Wachses zu reinigen.
	Die Drähte, Hausschuhe usw., die auf dem Boden liegen, beeinträchtigen den normalen Betrieb des Roboters.	Bevor die Maschine arbeitet, ordnen Sie bitte die verstreuten Drähte, Hausschuhe und andere Gegenstände auf dem Boden an, um die verstreuten Gegenstände auf dem Boden zu minimieren.

ERRORI COMUNI

Descrizione dei guasti

Problemi	Possibili ragioni	Soluzioni
Il robot non può essere caricato.	Gli elettrodi tra il corpo principale e la base di ricarica non sono collegati correttamente.	Assicurarsi che gli elettrodi tra il corpo principale e la base di ricarica siano collegati correttamente.
	La base di ricarica è spenta mentre il robot è acceso, il che porta alla perdita di potenza.	Continua a caricare il robot quando non funziona per essere pronto per il prossimo incarico di pulizia.
Il robot si blocca durante il lavoro	Il robot potrebbe essere bloccato da fili / cavi a terra, tende appese o ostacoli attorno ai tappeti.	Il robot proverà a uscire automaticamente. Tuttavia, aiutalo manualmente se non lo fa.
Il robot torna a ricaricarsi senza terminare il lavoro di pulizia	Il robot rileva che la potenza potrebbe non essere sufficiente, quindi torna automaticamente a ricaricarsi.	Carica il robot.
	Il robot lavora a velocità diverse su diversi tipi di pavimento. Ad esempio, funziona più a lungo sui pavimenti in legno che sui tappeti.	La durata dell'orario di lavoro varia a causa della complessità degli ambienti della stanza, della quantità di rifiuti e delle diverse modalità di pulizia.
Il robot non esegue automaticamente le operazioni di pulizia, come programmato	Il robot non è acceso e il robot non può eseguire le operazioni di pulizia come programmato quando viene spento.	Accendi il robot.
	Il livello di potenza del robot è troppo basso per funzionare.	Continua a caricare il robot quando non funziona, per essere pronto per il prossimo incarico di pulizia.
	Il robot è bloccato o attorcigliato da ostacoli.	Spegnere il robot e pulire il contenitore della polvere, quindi capovolgere il robot per pulire i suoi componenti, come le ruote e le spazzole laterali.
Malfunzionamento del telecomando (la portata effettiva è di 5 m)	Il telecomando è a corto di alimentazione o non è alimentato.	Sostituire le batterie e installarle correttamente.
	Il robot è a corto di energia o non è alimentato.	Assicurati che il robot sia acceso con potenza sufficiente per il funzionamento.
	I raggi infrarossi sono bloccati perché l'emettitore di infrarossi sul telecomando o il ricevitore a infrarossi nel robot è contaminato.	Pulire l'emettitore a infrarossi sul telecomando o il ricevitore a infrarossi sul robot con un panno di cotone pulito.
	Interferenza emessa da altri dispositivi presenti nelle vicinanze.	Evitare di utilizzare il telecomando vicino ad altri dispositivi a infrarossi.
Quando il robot è in funzione, manca lo spazzamento, il percorso è caotico, la deviazione è invertita e la mappa di pulizia laterale dell'app mostra irregolarità e non è pulita	La ruota motrice e il terreno possono slittare a causa del robot che sale piccoli gradini, soglie e sbarre delle porte, influenzando così il suo giudizio sull'ambiente di lavoro dell'intera casa.	Si consiglia di chiudere la porta nell'area e pulire l'area separatamente. Il robot ha la funzione di autoidentificazione della singola stanza. Tornerà all'inizio.
	Funziona su un pavimento cerato, lucidato o su un pavimento liscio, con conseguente riduzione dell'attrito tra la ruota motrice e il terreno.	Si consiglia di pulire il pavimento dopo che la cera si è asciugata all'aria.
	I fili, le ciabatte, ecc. Posti a terra influenzano il normale funzionamento del robot.	Prima che la macchina funzioni, disporre i cavi sparsi, le pantofole e altri oggetti sul terreno per ridurre al minimo gli oggetti sparsi sul terreno.

**Módulos reemplazables / Replaceable Modules / Modules remplaçables
Módulos Substituíveis / Austauschbare Module / Moduli sostituibili**

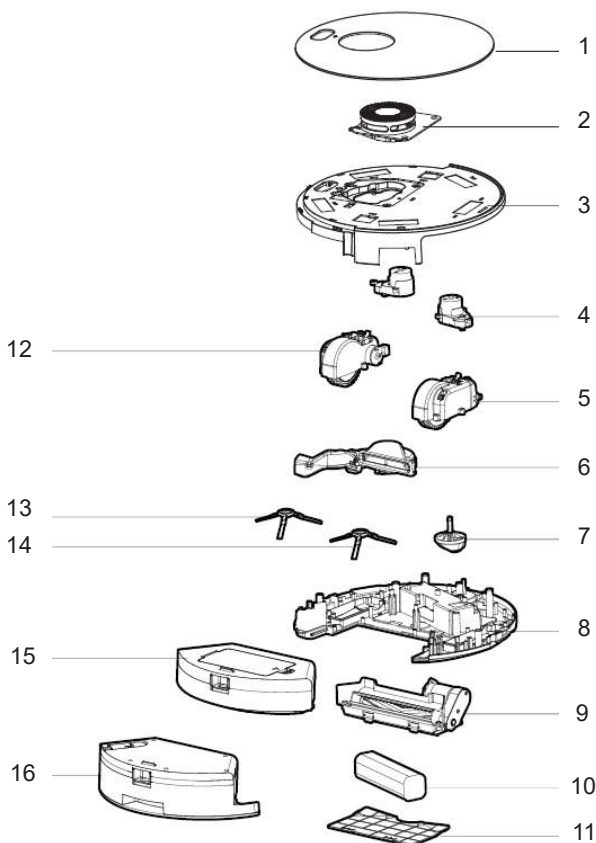

1. Panel de vidrio / Glass Panel / Panneau de verre / Painel de vidro / Glasscheibe / Pannello di vetro
2. Cabezal láser / Laser Head / Tête laser / Cabeça de laser / Laserkopf / Testa laser
3. Revestimiento / Shell / Enrobage / Revestimento / Glasur / Rivestimento
4. Componentes del cepillo lateral / Side Brush Components / Composants de la brosse latérale
Componentes da escova lateral / Seitenbürstenkomponenten / Componenti della spazzola laterale
5. Componente de la rueda del lado derecho / Right Side Wheel Component / Composant de roue latérale droite
Componente da roda do lado direito / Rechtsradkomponente / Componente della ruota laterale destra
6. Componentes del ventilador / Fan Components / Composants du ventilateur / Componentes do ventilador /
Lüfterkomponenten / Componenti della ventola
7. Componentes de ruedas universales / Universal Wheel Components / Composants de roue universels /
Componentes universais da roda / Universalradkomponenten / Componenti per ruote universali
8. Revestimiento inferior / Bottom Shell / Enrobage inférieure / Revestimento Inferior / Bodenschale / Rivestimento inferiore
9. Componentes del cepillo rodante / Rolling Brush Components / Composants de la brosse à rouler
Componentes da escova giratória / Rollenbürstenkomponenten / Componenti della spazzola rotante
10. Batería / Battery / La batterie / Bateria / Batterie / Batteria
11. Tapa de la batería / Battery Cover / Couvercle de la batterie / Tampa da bateria / Batterieabdeckung /
Coperchio della batteria
12. Componente de la rueda del lado izquierdo / Left Side Wheel Component / Composant de roue côté gauche
Componente da roda do lado esquerdo / Radkomponente auf der linken Seite / Componente della ruota
laterale sinistra
13. Cepillo lateral izquierdo / Left Side Brush / Brosse latérale gauche / Escova do lado esquerdo
Linke Seitenbürste / Spazzola laterale sinistra
14. Cepillo lateral derecho / Right Side Brush / Brosse latérale droite / Escova do lado direito / Rechte Seitenbürste
Spazzola laterale destra
15. Componentes de la caja de polvo / Dust Box Components / Composants de la boîte à poussière
Componentes da caixa de poeira / Staubbox-Komponenten / Componenti della scatola della polvere
16. Depósito de agua / Water Tank / Réservoir d'eau / Tanque de água / Wassertank / Serbatoio d'acqua

Aplicación:

El producto es adecuado para limpiar casas, habitaciones de hotel y oficinas pequeñas y proporciona una buena limpieza para varios pisos, como pisos de madera, pisos duros, pisos de baldosas y alfombras de pelo corto (el pelo corto debe ser más corto de 1,5 cm). etc.

Application:

The product is suitable for cleaning house, hotel rooms, and small offices and provides good cleaning for various floors, such as wooden floor, hard floor, tile floor, and short-pile carpets (short-pile should be shorter than 1.5cm), etc.

Application:

Le produit convient au nettoyage de la maison, des chambres d'hôtel et des petits bureaux et permet un bon nettoyage de divers sols, tels que le parquet, le sol dur, le carrelage et les tapis à poils courts (les poils courts doivent être raccourcis à 1,5 cm), etc.

Aplicativo:

O produto é adequado para limpar casas, quartos de hotel e pequenos escritórios e oferece boa limpeza para vários pisos, como piso de madeira, piso duro, piso de ladrilho e carpetes de pêlo curto (pêlo curto deve ser menor que 1,5 cm), etc.

Anwendung:

Das Produkt eignet sich zur Reinigung von Häusern, Hotelzimmern und kleinen Büros und bietet eine gute Reinigung für verschiedene Böden wie Holzböden, Hartböden, Fliesenböden und kurzflorige Teppiche (kurzflorige Teppiche sollten kürzer als 1,5 cm sein). usw.

Applicazione:

Il prodotto è adatto per la pulizia di case, camere d'albergo e piccoli uffici e fornisce una buona pulizia per vari pavimenti, come pavimento in legno, pavimento duro, pavimento piastrellato e tappeti a pelo corto (il pelo corto deve essere più corto di 1,5 cm), eccetera.

Este símbolo significa que, si desea deshacerse del producto, una vez transcurrida la vida del mismo, debe depositarlo por los medios adecuados a manos de un gestor de residuos autorizado para la recogida selectiva de Residuos de Aparatos Eléctricos y Electrónicos (RAEE).



Importado por:

Sanysan Appliances S.L, NIF: B98753056,
C/ Barcas 2, 2
46002 Valencia, España
Producto fabricado en P.R.C - Diseñado por
SOGO basada en las normas de calidad
europeas
Servicio postventa: www.sogosat.com
sogosat@sogosat.com / 0034 902 222 161

Este símbolo significa que se desejar desfazer-se do produto depois de terminada a sua vida útil, deve entregá-lo através dos meios adequados ao cuidado de um gestor de resíduos autorizado para a recolha selectiva de Resíduos de Equipamentos Eléctricos e Electrónicos (REEE).



Importado por:

Sanysan Appliances S.L, NIF: B98753056,
C/ Barcas 2, 2
46002 Valencia, Espanha
Produto fabricado na P.R.C - projetado pelo
SOGO com base nas normas de qualidade
europeias.
Serviço pós-venda: www.sogosat.com /
sogosat@sogosat.com / 0034 902 222 161

This symbol means that in case you wish to dispose of the product once its working life has ended, take it to an authorised waste agent for the selective collection of waste electrical and electronic equipment (WEEE).



Imported by:

Sanysan Appliances S.L, NIF: B98753056,
C/ Barcas 2, 2
46002 Valencia, Spain
Product made in P.R.C. – Designed by
SOGO based on the European Quality
Standards
Customer Service: www.sogosat.com /
sogosat@sogosat.com / 0034 902 222 161

Questo simbolo indica che nel caso in qui si desidera smaltire il prodotto una volta la sua vita lavorativa è finite si dovrebbe prendere ad un agente autorizzato di rifiuti per la raccolta selettiva di apparecchi elettriche ed elettroniche (WEEE).



Importato da:

Sanysan Appliances S.L, NIF: B98753056,
C/ Barcas 2, 2
46002 Valencia, Espanha
Prodotto fatto a P.R.C - Disegnato da SOGO
in base alla Norme di Qualità Europea
Servizio al cliente: www.sogosat.com /
sogosat@sogosat.com / 0034 902 222 161

Ce symbole signifie que si vous souhaitez vous défaire du produit, une fois que celui-ci n'est plus utilisable, remettez-le, suivant la méthode appropriée, à un gestionnaire de déchets d'équipements électriques et électroniques (DEEE).



Importé par:

Sanysan Appliances S.L, NIF: B98753056,
C/ Barcas 2, 2
46002 Valencia, Espagne
Produit fabriqué en P.R.C - Conçu par
SOGO sur la base des normes de qualité
européennes.
Service après-vente: www.sogosat.com /
sogosat@sogosat.com / 0034 902 222 161

Dieses Symbol bedeutet, dass für den Fall, möchten Sie das Produkt entsorgen, sobald seine Lebensdauer beendet ist, sollen Sie sich an einen autorisierten Abfallmittel wenden, für die Abfällen von Elektro- und Elektronikgeräten selektive Sammlung (WEEE).



Importiert durch:

Sanysan Appliances S.L, NIF: B98753056,
C/ Barcas 2, 2
46002 Valencia, Spain
Produkt gemacht in P.R.C. -Entworfen von
Sogo auf der Grundlage der europäischen
Qualitätsstandards
Kundendienst: www.sogosat.com /
sogosat@sogosat.com / 0034 902 222 161

DECLARACIÓN DE CONFORMIDAD

Este dispositivo cumple con la Directiva de baja tensión 2014/35/CE, la Directiva de Compatibilidad Electromagnética 2014/30/UE, la Directiva 2015/863 UE sobre restricciones a la utilización de determinadas sustancias peligrosas en aparatos eléctricos y electrónicos y Directiva 2014/53 / UE relacionada con los requisitos de seguridad y salud, compatibilidad electromagnética y uso eficiente del espectro radioeléctrico.



DECLARAÇÃO DE CONFORMIDADE

Este dispositivo está em conformidade com a Directiva de Baixa Tensão 2014/35/CE, a Directiva de Compatibilidade Electromagnética 2014/30/UE, a Directiva 2015/863/UE relativa à restrição do uso de determinadas substâncias perigosas em equipamentos eléctricos e electrónicos e da Directiva 2014/53/UE está relacionada aos requisitos de segurança e saúde, compatibilidade eletromagnética e uso eficiente do espectro de radio.



DECLARATION OF CONFORMITY

This device complies with Low Voltage Directive 2014/35/EC, Electromagnetic Compatibility Directive 2014/30/EU, Directive 2015/863/EU on the restriction of the use of certain hazardous substances in electrical and electronic equipment and Directive 2014/53/EU related to the requirements for safety and health, electromagnetic compatibility and the efficient use of the radio spectrum.



DICHIARAZIONE DI CONFORMITÀ

Questo dispositivo è conforme alla Direttiva sulla Bassa Tensione 2014/35/EC, Direttiva sulla Compatibilità Elettromagnetica 2014/30/EU, Direttiva 2015/863/EU sulla restrizione dell'uso di determinate sostanze pericolose nelle Apparecchi elettrici ed elettronici e la Direttiva 2014/53 / UE relativa ai requisiti di sicurezza e salute, compatibilità elettromagnetica e uso efficiente dello spettro radio.



DÉCLARATION DE CONFORMITÉ

Cet appareil est conforme à la Directive Basse Tension 2014/35/CE, la directive Compatibilité électromagnétique 2014/30/UE, la directive 2015/863/UE relative à la limitation de l'utilisation de certaines substances dangereuses dans les équipements et la Directive 2014/53/UE sur les exigences en matière de sécurité et de santé, de compatibilité électromagnétique et d'utilisation efficace du spectre radioélectrique.



KONFORMITÄTSERKLÄRUNG

Dieses Gerät entspricht die 2014/35/EG Niederspannungs Richtlinie, die 2014/30/EU Elektromagnetische Verträglichkeit Richtlinie, die 2015/863/EU Richtlinie auf die Beschränkung der Verwendung bestimmter gefährlicher Stoffe in Elektro- und Elektronikgeräten und Die Richtlinie 2014/53/EU betraf die Anforderungen an Sicherheit und Gesundheitsschutz, elektromagnetische Verträglichkeit und die effiziente Nutzung des Funkspektrums.







SOGO[®]

Human Technology

ref. SS-16085

