

(D) Bedienungsanleitung

Bluetooth Wifi, 2,7K Video Wildkamera

Art. Nr. 32134



Bitte lesen Sie diese Bedienungsanleitung vor der Inbetriebnahme komplett und aufmerksam und bewahren Sie sie für späteres Nachlesen bzw. Weitergabe der Wildkamera an andere Personen auf.

Inhalt

Seite

Gefahr, Sicherheits- und Warnhinweise	4
1. Über die Kamera	5
1.1 Hauptmerkmale	5
1.2 Computersystemanforderung.....	5
1.3 Bildpräsentationen.....	5
1.4 Schalter/Tasten Funktionsbeschreibung	6-7
2. Start	7
2.1 Installation der SD-Karte.....	7
2.2 Installation der Batterie.....	8
2.3 Verwenden Sie den Adapter	9
2.4 Verbinden Sie sich mit PC	9
2.5 Installieren Sie die Kamera	10
3. Verwenden Sie die Kamera	11
3.1 Einschalten, Verwendung und Ausschalten der Kamera	11
3.2 Foto-Modus-Schnittstelle	12
3.3 Video-Modus-Schnittstelle.....	12
4. Menüeinstellungen	13
4.1 Modus	13
4.2 Fotoauflösung	14
4.3 Fotoserie	14
4.4 Videoauflösung.....	14
4.5 Video-Länge	15
4.6 Zyklusspeicher	15
4.7 PIR-Intervall.....	16
4.8 PIR-Empfindlichkeit	16
4.9 IR-Helligkeit.....	17
4.10 Zielaufnahmezeit	17
4.11 Zeitspanne.....	18
4.12 TL-Videoauflösung.....	19
4.13 Sprache	19
4.14 Time & Datum.....	20
4.15 Serie Nr.....	20
4.16 Temp-Einheit.....	21
4.17 Piepton Ton.....	21
4.18 Audioaufnahme	21

	Seite
4.19 Stempel	22
4.20 Kennwortschutz	22
4.21 Wifi SSID	23
4.22 WiFi-Passwort	23
4.23 Auto Wifi.....	24
4.24 Format-Speicherkarte.....	24
4.25 Reset-Einstellung.....	25
4.26 Firmware	25
5. Wiedergabemodus	26
5.1 Datei anzeigen	26
5.2 Aktuelle Datei löschen	26
5.3 Alle Dateien löschen	26
5.4 Aktive Diashow	27
5.5 Sperrdateien	27
5.6 Entsperren von Dateien	27
6. WiFi-Betrieb.....	28-29
6.1 Installationsanwendung.....	28-29
6.2 App mit der Kamera verbinden	28-29
6.3 Einfach Anleitung zur App	28-29
7. Anhänge	30
7.1 Häufige Probleme und Lösungen.....	30-32
7.2 Technische Spezifikation	33

Sicherheitshinweise

Falsche Verwendung der Kamera und Zubehör ist für Sie und andere gefährlich und können die Kamera beschädigen, zerstören oder einen schweren Unfall verursachen. Wir bitten Sie daher, die folgenden Gefahren, Sicherheits- und Warnhinweise zu lesen und strikt zu beachten.

Gefahren für Kinder und Personen mit eingeschränkten Fähigkeiten

◇ Lassen Sie niemals Kinder oder Personen mit eingeschränkten Fähigkeiten diese Kamera bedienen. Die Kamera und das Zubehör können nur von Personen betrieben werden, die körperlich und geistig sicher bedienen können.

Feuer und elektrische Gefahr

- ◇ Wenn die Kamera beschädigt ist oder Fremdstoffe eingedrungen sind, schalten Sie bitte die Kamera sofort aus, um Feuer- oder Explosionsgefahr zu verhindern.
- ◇ Mit einer externen Stromquelle kann ein elektrischer Schlag oder ein Feuer verursacht werden. Bitte halten Sie die Kamera und die Stromversorgung trocken und gut belüftet. Das Objekt niemals abdecken.
- ◇ Die externe Stromversorgung nicht bei Gewitter in Betrieb nehmen.

Sicherheitswarnung bei der Verwendung verwenden

- ◇ Lassen Sie die Kamera nicht fallen und keine Löcher hineinbohren.
- ◇ Verwenden Sie niemals ätzende Chemikalien, um die Kamera zu reinigen.
- ◇ Halten Sie die Kamera von hohen Temperaturen oder Brennstellen fern. Legen Sie keine Batterien in ein Feuer, was zur Explosion führen kann.
- ◇ Zerlegen oder reparieren Sie die Kamera niemals. Bei Bedarf wenden Sie sich bitte an ihren professionellen Händler.

LCD Bildschirm

- ◇ Drücken oder klopfen Sie nicht auf den LCD-Bildschirm.
- ◇ Wenn der LCD-Bildschirm defekt ist, und Sie berühren versehentlich die Flüssigkeit, sofort mit viel sauberem Wasser abspülen. Bei einem Kontakt mit den Augen, sofort die Augen mit viel sauberem Wasser ausspülen und sofort zum Arzt gehen. Wenn Sie die Flüssigkeit schlucken, spülen Sie den Mund mit sauberen Wasser aus, trinken Sie viel Wasser und gehen Sie sofort zum Arzt.

Verwendung, Schutz und Lagerung

- ◇ Die Kamera so befestigen und platzieren um ein herunterfallen zu vermeiden.
- ◇ Verwenden Sie niemals die Kamera auf den Kopf, oder tauchen Sie die Kamera in Wasser ein.
- ◇ Alle Verschlüsse und Stecker müssen vor dem Betrieb befestigt sein.
- ◇ Wenn Sie die Kamera nicht verwenden, müssen Sie die Batterien herausnehmen und an einem trockenen Ort platzieren

1. Kamera auf einen Blick

1.1 Hauptmerkmale

Die Kamera arbeitet automatisch, um Fotos von sich bewegenden Menschen oder Tieren aufzunehmen.

Es hat folgende Funktionen:

- 4k HD-Video
- 0,3s Triggerzeit
- Nachtsichtfunktion
- Zeitraffer
- IP66
- WiFi-Betrieb durch Handy
- 30.0mp Foto
- lange Standby-Zeit
- Leuchtasten
- Langstrecken-PIR-empfindlicher Entfernung
- Automatische Arbeit in 24 Stunden
- Verdecktes Erscheinungsbild

1.2 Computersystembedarf

Wenn Sie die Kamera an einem Computer anschließen, sind mindestens die folgenden Spezifikationen erforderlich:

Pentium 2.0-GHz- oder höhere Prozessoren / Windows XP oder ein höheres System / 2 GB RAM / 80 GB oder mehr ROM / Standard USB 2.0-Anschluss oder höher / 1 GB oder größere Festplatte / 1024x768 oder höhere Bildschirmdefinition.

1.3 Bildpräsentationen.

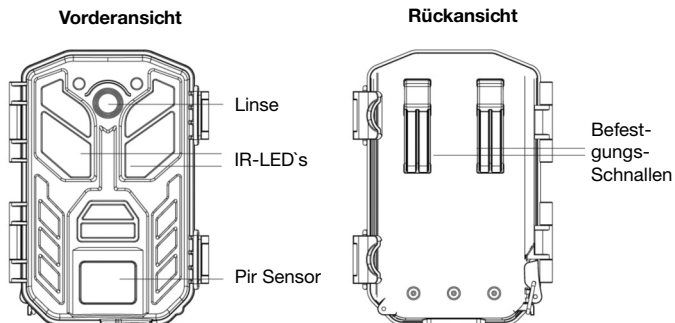

Seitenansicht

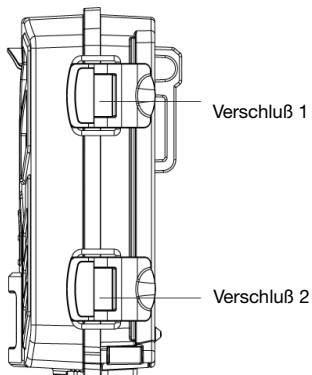



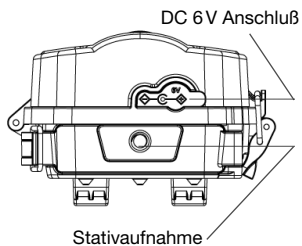

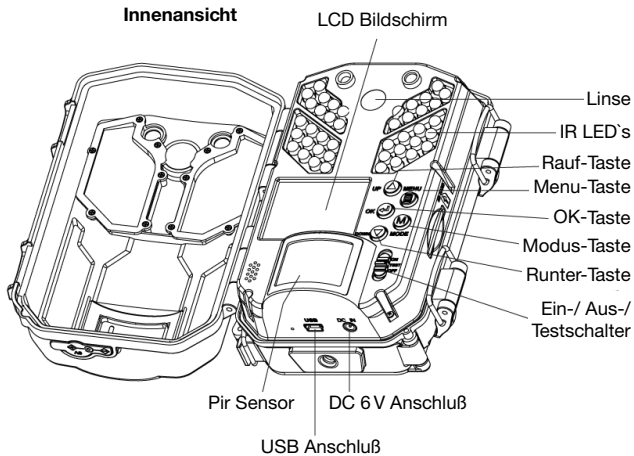

Bodenansicht



Innenansicht



1.4 Funktionen der Tasten und Schalter

Symbol	Name	Funktion
	Schiebe-Schalter	Aus/Off: die Kamera funktioniert nicht mehr. Test: Einstellen einer Vorschau, Testaufnahme und Wiedergabe von Fotos und Videos. Ein/On: Überwachungsmodus. In dieser Einstellung wechselt die Kamera in den automatischen Überwachungs- und Aufnahmezustand und nimmt automatisch Fotos oder Videos auf.
	Menu-Taste	Drücken Sie diese Taste, das Menü wird angezeigt oder der vorherigen Schritt wird wieder angezeigt.
	Modus-Taste	Wechseln Sie zwischen dem Fotomodus / Videomodus / Wiedergabemodus über diese Taste.
	Rauf-Taste	Foto oder Video vorwärts.
	Runter-Taste	Foto oder Video rückwärts
	OK-Taste	Bestätigen und ausführen

2. Vorbereitung der Kamera

2.1 Installation der SD-Karte

2.1.1 Diese Kamera benötigt eine SD-Karte, formatieren Sie bitte die SD-Karte vor der Verwendung (siehe 4.20.).

2.1.2 Legen Sie die SD-Karte bitte gemäß den folgenden Schritten in die Kamera ein: 1. Öffnen Sie den Verschluss und 2. Legen Sie die SD-Karte mit den Kontaktplättchen nach unten in den Kartenschacht ein. Schieben Sie die SD-Karte vorsichtig ein, bis ein "Klick" ertönt.

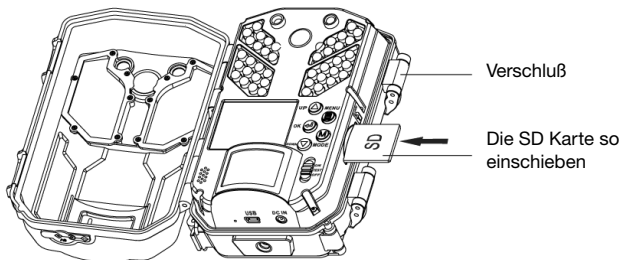

Beachten:

Nehmen Sie die SD-Karte nicht heraus, wenn die Kamera arbeitet, andernfalls könnte die SD-Karte Daten beschädigen.

Bitte verwenden Sie nur Marken SD-Karten mit der Übertragungsgeschwindigkeit Klasse 6 (inklusive) oder höher. Verwenden Sie keine schlechte Qualitäts-SD-Karte, die erkennt die Kamera möglicherweise nicht oder kann nicht betrieben werden.

2.2 Einlegen der Batterie

Verwenden Sie 4 oder 8 AA-Batterien, um die Kamera einzuschalten. Die Installationsmethode lautet wie folgt:

2.2.1 Öffnen Sie wie in der Abbildung gezeigt die Verriegelungen der Batterieabdeckung und dann die Batterieabdeckung.

2.2.2 Batterien gemäß dem Polaritätszeichen an der Klappe einlegen. Wenn Sie nur 4-Batterien verwenden, legen Sie diese bitte in die beiden linken Fächer ein.

2.2.3 Halten Sie die Batterieabdeckung sauber, schließen Sie sie und schließen Sie dann die Verriegelungen.

2.2.4 Drücken Sie die Taste (**Schiebeschalter**) auf „TEST“, um zu überprüfen, ob der Bildschirm eingeschaltet wird und die Batterien korrekt eingelegt sind.

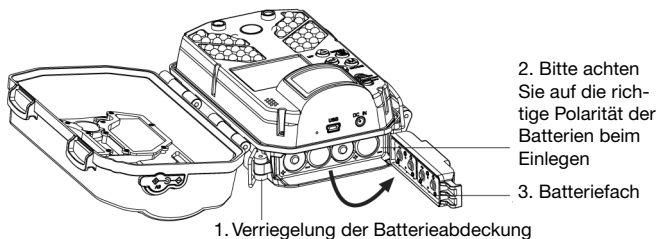
**Beachten:**

Bitte legen Sie die Batterien gemäß den Anweisungen ein. Mischen Sie keine neuen und alten Batterien. Mit nur 4 Stück AA-Batterien ist die Batterielebensdauer kürzer. Eine falsche Batterie kann die Kamera nicht einschalten und kann Schäden verursachen.

Verriegeln Sie nach dem Einlegen das Batteriefach um das Eindringen von Staub oder Flüssigkeit zu verhindern.

2.3 Verwenden Sie den Adapter.

Die Kamera kann auch über ein Adapter als externes Netzteil mit Strom versorgt werden (siehe folgende Schritte):

2.3.1 Legen Sie AA-Batterien ein, stellen Sie alle Parameter ein, drücken Sie die Taste (**Schiebeschalter**) auf „ON“ und schließen Sie das Gehäuse der Kamera.

2.3.2 Ziehen Sie den wasserdichten Gummistopfen des DC IN-Anschlusses ab und stecken Sie den DC-Stecker fest in den DC IN-Anschluss.

2.3.3 Stecken Sie den Adapterstecker in die Buchse. Nachdem die Kamera erkannt wurde, schaltet sie automatisch auf die externe Stromversorgung um.

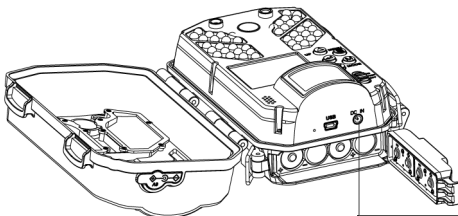

Schließen Sie ein Ende des Adapters an ein externes Netzteil und das andere an den DC-IN-Anschluss an

Beachten:

Bitte verwenden Sie den Standardadapter, der den Ausgang DC6V / 2.0A kennzeichnet. Schließen Sie nach dem Gebrauch den DC IN-Anschluss mit dem wasserdichten Gummistopfen.

2.4 Verbindung zum PC herstellen.

Die Kamera kann an einen PC angeschlossen werden. Benutzer können Dateien übertragen, Fotos und Videos überprüfen.

2.4.1 Drücken Sie die Taste (**Schiebeschalter**), auf „TEST“.

2.4.2 Verwenden Sie ein USB-Kabel, um Kamera und PC zu verbinden.

2.4.3 Nach der Verbindung sehen Benutzer "MSDC" auf dem Kamerabildschirm und "New Disk Driver" auf dem PC-Display. Dann kann es als normale U-Disk auf dem PC betrieben werden.

Beachten:

Wenn Sie eine Verbindung zum Computer herstellen, sollte die Taste (**Schiebeschalter**) auf die Position "TEST" eingestellt sein. Stellen Sie sicher, dass alle Kabel zuverlässig angeschlossen sind. Wenn die Computerkonfiguration die Anforderungen nicht erfüllt, funktioniert sie beim Anschließen der Kamera möglicherweise nicht ordnungsgemäß.

2.5 Installieren Sie die Kamera.

Um einen guten Bildeffekt zu erzielen und sicherzustellen, dass die Kamera sicher funktioniert, befestigen Sie die Kamera bitte an stabilen Objekten. Für die Befestigung stehen Gurte zur Verfügung.

2.5.1 Zum Befestigen den Gurt verwenden. Führen Sie den Gurt durch die Schnallen hinter der Kamera und befestigen Sie sie an einem Baum oder an einem anderen stabilen Ort, wie auf den nachfolgenden Abbildungen.

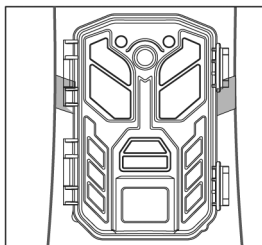
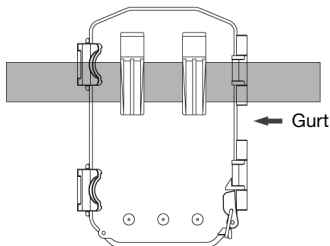

2.5.2 Wenn Sie zum Befestigen einen Halter verwenden, befestigen Sie die Montagehalterung zuverlässig am festen Gegenstand (z.B. Wand oder Baum), schrauben Sie die Stützschaube in das Schraubenloch an der Unterseite der Kamera und ziehen Sie sie fest.

Stellen Sie den Kamerawinkel ein und ziehen Sie alle Schrauben fest, wie folgendes Bild zeigt:

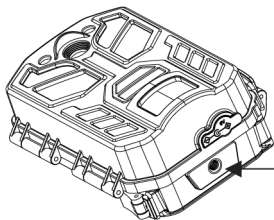

Schrauben Sie die Stützschaube in das Schraubenloch an der Unterseite der Kamera und ziehen Sie sie fest.



3. Verwenden der Kamera

In diesem Kapitel erfahren Sie, wie Sie mit dieser Kamera filmen.

3.1 Kamera einschalten, verwenden und ausschalten.

3.1.1 Einschalten. Drücken Sie die Taste (**Schiebeschalter**), auf „TEST“ um die Kamera zu aktivieren. Der Bildschirm leuchtet auf, dh. die Kamera ist eingeschaltet. Alle Funktionen und Parameter können jetzt eingestellt werden. Einzelheiten finden Sie in Kapitel 4. Wenn Sie mit diesem Produkt nicht vertraut sind, empfehlen wir die Standardeinstellung.

3.1.2 Modi geht nur auf „TEST“. Wenn die Taste (**Schiebeschalter**) auf „TEST“ steht, kann die Kamera zwischen den einzelnen Modi wechseln. Die Betriebsmethode ist wie folgt: 1. Wenn die Taste (**Schiebeschalter**) auf „TEST“ steht, ist die Kamera standardmäßig auf „Fotomodus“ eingestellt. 2. Drücken Sie die Taste (**MODUS**). Die Kamera kann zwischen den Modi „Foto“, „Video“ und „Wiedergabe“ wechseln. Sie werden sehen, wie sich das Symbol in der oberen linken Ecke des Bildschirms entsprechend ändert:

- “  ” Stellen Sie den "Foto" -Modus ein;
- “  ” Stellen Sie den "Video" -Modus ein;
- “  ” Stellen Sie den "Wiedergabemodus" ein.

Beachten: Beim Einschalten des Modus „TEST“ kann nur der Vorschaumodus und nicht der Kameraarbeitsmodus umgeschaltet werden. Wenn Sie den Arbeitsmodus der Kamera ändern möchten, müssen Sie dies im Einstellungs-menü tun.

3.1.3 Testaufnahme vor Gebrauch.

Um sicherzustellen, dass die Kamera ordnungsgemäß funktioniert, machen Sie bitte vor dem Gebrauch die Testaufnahme.

1. Drücken Sie die Taste (**Schiebeschalter**) auf „TEST“ und drücken Sie die Taste (**OK**), um mehrere Fotos aufzunehmen.
2. Drücken Sie die Taste (**MODUS**), um in den Modus „Video“ zu wechseln, und drücken Sie dann die Taste (**OK**), um mit der Aufnahme eines Videos zu beginnen.
3. Drücken Sie die Taste (**MODUS**), um in den Wiedergabemodus zu wechseln. Benutzer können Fotos oder Videos auf dem Bildschirm wiedergeben, um zu überprüfen, ob die Kamera ordnungsgemäß funktioniert.

3.1.4 Monitoraufnahme

Stellen Sie die Kameraparameter ein, befestigen Sie die Kamera im Aufnahmebereich, passen Sie die Richtung der Kamera an und stellen Sie sicher, dass das Objektiv auf den Aufnahmebereich ausgerichtet ist.

Drücken Sie die Taste (**Schiebeschalter**) auf „EIN“. Die Kamera zeigt einen Countdown von 5 Sekunden an und das blaue Licht am vorderen Gehäuse blinkt. Nach 5 Sekunden wird der Bildschirm schwarz und die Kamera wechselt in den Überwachungsmodus. Wenn sich bewegende Tiere oder Personen im Sichtfeld erkannt werden, nimmt die Kamera automatisch Fotos oder Videos auf.

3.1.5 Ausschalten

Beim Herunterfahren müssen Sie in der folgenden Reihenfolge arbeiten:

1. Wenn die Markierung des **(Schiebeschalter)** auf „EIN“ steht, schieben Sie zuerst die Markierung des **(Schiebeschalter)** auf „TEST“. Die Kamera zeigt dann den Startbildschirm an und wechselt dann in die Fotovorschau.
2. Dann schieben Sie die Markierung des **(Schiebeschalter)** auf "OFF", die Kamera wird ausgeschaltet.
3. Wenn sich der **(Schiebeschalter)** in der Stellung "TEST" befindet, bewegen Sie den **(Schiebeschalter)** in die Stellung "OFF". Die Kamera wird ausgeschaltet. Warten Sie nach dem Herunterfahren 3 Sekunden, bevor Sie das Gerät wieder einschalten.

Hinweis: Wenn Sie den **(Schiebeschalter)** von "ON" auf "OFF" stellen, speichert die Kamera die Datei automatisch.

3.2 Fotomodus-Schnittstelle

Bewegen Sie den **(Schiebeschalter)**, auf die Markierung "TEST". Der Standardmodus ist der Modus "Foto". Zu diesem Zeitpunkt wird das folgende Symbol auf dem Bildschirm angezeigt (Bild 3-2):

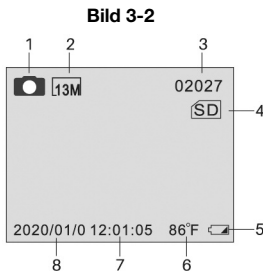

- 1 Fotomodusanzeige
- 2 Fotoauflösungsanzeige
- 3 Anzahl der verbleibenden Fotos
- 4 SD-Kartenanzeige
- 5 Batteriekapazitätsanzeige
- 6 Umgebungstemperaturanzeige
- 7 Zeitanzeige
- 8 Datumsanzeige

3.3 Videomodus-Schnittstelle

Im Fotomodus befindet sich der **(Schiebeschalter)** auf der Markierung "TEST". Drücken Sie die Taste **(MODE)**, um in den Modus "Video" zu wechseln. Das folgende Symbol wird auf dem Bildschirm angezeigt (Bild 3-3):

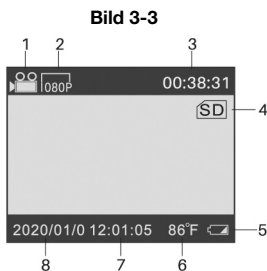

- 1 Videomodusanzeige
- 2 Videoauflösungsanzeige
- 3 Verbleibende Videolängenanzeige
- 4 SD-Kartenanzeige
- 5 Batteriekapazitätsanzeige
- 6 Umgebungstemperaturanzeige
- 7 Zeitanzeige
- 8 Datumsanzeige

4. Menüeinstellung

In diesem Kapitel erfahren Sie, wie Sie verschiedene obere Funktionen einstellen und verwenden. Um die Kameraparameter einzustellen, müssen Benutzer den **(Schiebeschalter)** auf die Markierung „TEST“ stellen und im Foto- oder Videomodus bleiben. Die Parameter können nur in diesem Modus eingestellt werden und alle Einstellungen in Kapitel 4 müssen in diesem Modus vorgenommen werden. Die Menübedienung ist im Fotomodus und im Videomodus identisch. Nachdem alle Einstellungen abgeschlossen sind, muss die Taste **(Schiebeschalter)** auf "ON" gestellt werden, bevor die Kamera gemäß den vom Benutzer festgelegten Parametern arbeitet.

4.1 Modus

Diese Funktion bestimmt, mit welcher Art von Arbeitsmodus die Kamera im Status der Monitoraufnahme arbeitet der **(Schiebeschalter)** befindet sich im auf der Stellung „TEST“ (Bild 4-1).

1. Drücken Sie die Taste **(MENU)**, um zum Menü „Setting“ zu wechseln.
2. Drücken Sie die Taste **(RAUF)** oder **(RUNTER)**, um „Mode“ auszuwählen, und drücken Sie die Taste **(OK)**, um die Untermenü-Oberfläche aufzurufen.
3. Drücken Sie im Untermenü die Taste **(RAUF)** oder **(RUNTER)**, um den Modus auszuwählen: Foto / Video / Foto & Video;
4. Drücken Sie die Taste **(OK)**, um das Speichern zu bestätigen, und kehren Sie zum Menü „Einstellungen“ zurück. Drücken Sie die Taste **(MENU)**, um zur Hauptschnittstelle zurückzukehren.

Bild 4-1

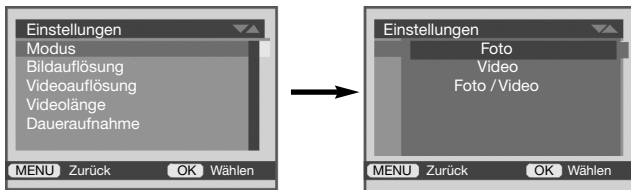

Beachten:

Auswahl des Fotomodus: Die Kamera nimmt nur Fotos auf, wenn Sie den **(Schiebeschalter)** auf „EIN“ stellen.

Auswahl des Videomodus: Die Kamera nimmt nur Videos auf, wenn Sie den **(Schiebeschalter)** auf „EIN“ stellen.

Auswahl des Modus „Foto & Video“: Die Kamera nimmt zuerst ein Foto auf und nimmt dann ein Video auf, wenn Sie den **(Schiebeschalter)** auf „EIN“ stellen.

4.2 Fotoauflösung. Diese Funktion dient zum Einstellen der Fotoauflösung. Dies gilt nur für den Fotomodus, nicht für den Videomodus (Bild 4-2).

1. Drücken Sie die Taste **(MENU)**, um zum Menü „Einstellungen“ zu wechseln.
2. Drücken Sie die Taste **(RAUF)** oder **(RUNTER)**, um „Photo Resolution“ auszuwählen, und drücken Sie die Taste **(OK)**, um die Untermenüoberfläche aufzurufen.
3. Drücken Sie in der Untermenü-Oberfläche die Taste **(RAUF)** oder **(RUNTER)**, um die Auflösung auszuwählen: 30MP / 20MP / 16MP / 13MP / 8MP / 5MP / 3MP;
4. Drücken Sie die Taste **(OK)**, um das Speichern zu bestätigen, und kehren Sie zum Menü „Einstellungen“ zurück. Drücken Sie die Taste **(MENU)**, um zur Hauptschnittstelle zurückzukehren.

Bild 4-2



Bild 4-3

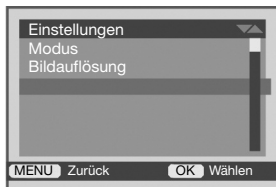

4.3 Erfassungsserien. Mit dieser Funktion können Sie die Anzahl der Fotos einstellen, die die Kamera gleichzeitig aufnehmen wird. Dies gilt nur für den Fotomodus, nicht für den Videomodus (Bild4-3).

1. Drücken Sie die Taste **(MENU)**, um zum Menü „Einstellungen“ zu wechseln.
2. Drücken Sie die Taste **(RAUF)** oder **(RUNTER)**, um „Capture Series“ auszuwählen, und drücken Sie die Taste **(OK)**, um die Untermenü-Oberfläche aufzurufen.
3. Drücken Sie im Untermenü die Taste **(RAUF)** oder **(RUNTER)**, um Folgendes auszuwählen: 1/2/3.
4. Drücken Sie die Taste **(OK)**, um das Speichern zu bestätigen, und kehren Sie zum Menü „Einstellungen“ zurück. Drücken Sie die Taste **(MENU)**, um zur Hauptschnittstelle zurückzukehren.

4.4 Videoauflösung. Mit dieser Funktion können Sie die Videoauflösung einstellen. Je höher die Auflösung, desto besser die Videoqualität, desto mehr Platz wird belegt. Dies gilt nur für den Videomodus, nicht für den Fotomodus (Bild4-4).

1. Drücken Sie die Taste **(MENU)**, um zum Menü „Einstellungen“ zu wechseln.
2. Drücken Sie die Taste **(RAUF)** oder **(RUNTER)**, um „Videoauflösung“ auszuwählen, und drücken Sie die Taste **(OK)**, um die Untermenüoberfläche aufzurufen.
3. Drücken Sie in der Untermenü-Oberfläche die Taste **(RAUF)** oder **(RUNTER)**, um die gewünschte Auflösung auszuwählen: 4K / 2,7K / 1080P / 720P / VGA.
4. Drücken Sie die Taste **(OK)**, um das Speichern zu bestätigen, und kehren Sie zum Menü „Einstellungen“ zurück. Drücken Sie die Taste **(MENU)**, um zur Hauptschnittstelle zurückzukehren.

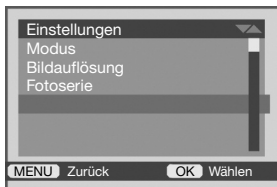
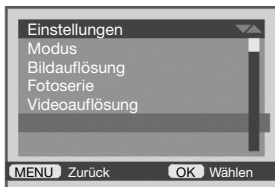
Bild 4-4**Bild 4-5**

4.5 Videolänge

Diese Funktion dient zum Einstellen der Videolänge. Sie gilt nur für den Videomodus, nicht für den Fotomodus (Bild 4-5).

1. Drücken Sie die Taste (**MENU**), um zum Menü „Einstellungen“ zu wechseln.
2. Drücken Sie die Taste (**RAUF**) oder (**RUNTER**), um „Videolänge“ auszuwählen, und drücken Sie die Taste (**OK**), um die Untermenüoberfläche aufzurufen.
3. Drücken Sie in der Untermenü-Oberfläche die Taste (**RAUF**) oder (**RUNTER**), um den gewünschten Wert auszuwählen: 3s ~ 10min.
4. Drücken Sie die Taste (**OK**), um das Speichern zu bestätigen, und kehren Sie zum Menü „Einstellungen“ zurück. Drücken Sie die Taste (**MENU**), um zur Hauptschnittstelle zurückzukehren.

4.6 Daueraufnahme

Daueraufnahme bedeutet, dass die Kamera bei voller SD-Karte weiter aufzeichnet und das erste Video durch ein neues Video wiederhergestellt wird.

1. Drücken Sie die Taste (**MENU**), um zum Menü „Einstellungen“ zu wechseln.
2. Drücken Sie die Taste (**RAUF**) oder (**RUNTER**), um „Daueraufnahme“ auszuwählen, und drücken Sie die Taste (**OK**), um die Untermenü-Oberfläche aufzurufen.
3. Drücken Sie in der Untermenü-Oberfläche die Taste (**RAUF**) oder (**RUNTER**), um Folgendes auszuwählen: Aus / Ein.
4. Drücken Sie die Taste (**OK**), um das Speichern zu bestätigen, und kehren Sie zum Menü „Einstellungen“ zurück. Drücken Sie die Taste (**MENU**), um zur Hauptschnittstelle zurückzukehren.

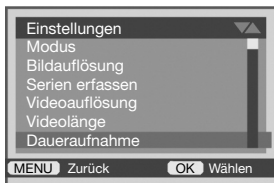
Bild 4-6

4.7 PIR-Intervall. Mit dieser Funktion wird die PIR-Intervallzeit eingestellt (dh nach dem Aufnehmen eines Fotos oder Videos, wie lange gewartet werden muss, bevor mit der Erkennung begonnen wird). Die Kamera verfügt über verschiedene Intervallzeitmodi, mit denen der Benutzer die beste Intervallzeit auswählen kann (Bild 4-6).

1. Drücken Sie die Taste (**MENU**), um zum Menü „Einstellungen“ zu wechseln.
2. Drücken Sie die Taste (**RAUF**) oder (**RUNTER**), um „PIR Intervall“ auszuwählen, und drücken Sie die Taste (**OK**), um die Untermenüoberfläche aufzurufen.
3. Drücken Sie in der Untermenü-Oberfläche die Taste (**RAUF**) oder (**RUNTER**), um die Intervallzeit auszuwählen: 5s ~ 60min.
4. Drücken Sie die Taste (**OK**), um das Speichern zu bestätigen, und kehren Sie zum Menü „Einstellungen“ zurück. Drücken Sie die Taste (**MENU**), um zur Hauptschnittstelle zurückzukehren.

Bild 4-7



Bild 4-8



Beachten: Das PIR-Intervall hat einen erheblichen Einfluss auf die Batterielebensdauer. Je kleiner die Intervallnummer ist, desto einfacher kann die Kamera das Ziel erfassen, verbraucht jedoch mehr Strom. Je größer die Intervallzahl ist, desto mehr Energie spart die Kamera, verfehlt jedoch tendenziell das Ziel.

4.8 PIR-Empfindlichkeit. Mit dieser Funktion wird die Empfindlichkeitsstufe des PIR-Sensors eingestellt. Benutzer können die entsprechende Empfindlichkeit entsprechend der aktuellen Umgebung auswählen (Bild 4-7).

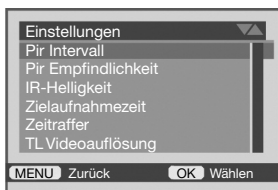
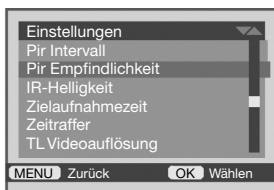
1. Drücken Sie die Taste (**MENU**), um zum Menü „Einstellungen“ zu wechseln.
2. Drücken Sie die Taste (**RAUF**) oder (**RUNTER**), um „PIR Sensitivity“ auszuwählen. Drücken Sie die Taste (**OK**), um die Untermenü-Oberfläche aufzurufen.
3. Drücken Sie in der Untermenü-Oberfläche die Taste (**RAUF**) oder (**RUNTER**), um Folgendes auszuwählen: Niedrig / Mittel / Hoch.
4. Drücken Sie die Taste (**OK**), um das Speichern zu bestätigen, und kehren Sie zum Menü „Einstellungen“ zurück. Drücken Sie die Taste (**MENU**), um zur Hauptschnittstelle zurückzukehren.

Beachten: Die PIR-Empfindlichkeit wirkt sich auf die Batterielebensdauer aus, erhöht die Empfindlichkeit, ist leichter zu erfassen und kostet mehr Batterieleistung. Je geringer die Empfindlichkeit, desto leichter ist es, das Ziel zu verfehlen, und es kostet weniger Batteriestrom.

4.9 IR-Helligkeit

Mit dieser Funktion wird die Emissionshelligkeit der Infrarotlampe eingestellt. Der Benutzer kann die entsprechende Luminanzoption entsprechend der Betriebsumgebung auswählen (Abb. 4-8).

1. Drücken Sie die Taste **(MENU)**, um zum Menü „Einstellungen“ zu wechseln.
2. Drücken Sie die Taste **(RAUF)** oder **(RUNTER)**, um „IR Helligkeit“ auszuwählen, und drücken Sie die Taste **(OK)**, um die Untermenü-Oberfläche aufzurufen.
3. Drücken Sie im Untermenü die Taste **(RAUF)** oder **(RUNTER)**, um die gewünschte Helligkeit auszuwählen: Wirtschaftlichkeit / Normal / Hervorhebung
4. Drücken Sie die Taste **(OK)**, um das Speichern zu bestätigen, und kehren Sie zum Menü „Einstellungen“ zurück. Drücken Sie die Taste **(MENU)**, um zur Hauptschnittstelle zurückzukehren.

Bild 4-9



Bild 4-10



Beachten: Die IR-Helligkeit hat einen erheblichen Einfluss auf die Batterielebensdauer und die Nachtsicht der Kamera. Bei der Auswahl einer hohen Helligkeit wird mehr Strom verbraucht, aber der Nachtsichteffekt ist klarer. Bei Auswahl einer geringen Helligkeit ist der Nachtsichteffekt schlechter, aber es wird mehr Strom gespart.

4.10 Zielaufzeichnungszeit

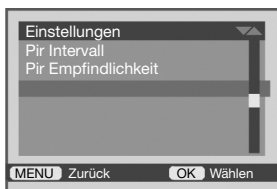
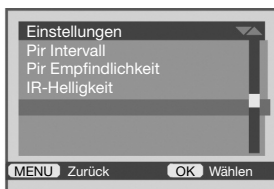
Diese Funktion kann den Überwachungszeitraum und die Zeit zum Starten / Beenden des Fotografierens einstellen. Wenn während dieses Zeitraums „Zeitraffer“ ausgeschaltet und „Zielaufzeichnungszeit“ aktiviert ist, kann der PIR-Sensor funktionieren. Außerhalb dieses Zeitraums funktioniert der PIR-Sensor nicht mehr (Bild 4-9).

1. Drücken Sie die Taste **(MENU)**, um zum Menü „Einstellungen“ zu wechseln.
2. Drücken Sie die Taste **(RAUF)** oder **(RUNTER)**, um „Stamp“ auszuwählen, und drücken Sie die Taste **(Zielaufzeichnungszeit)**, um die Untermenü-Oberfläche aufzurufen.
3. Drücken Sie in der Untermenü-Oberfläche die Taste **(RAUF)** oder **(RUNTER)**, um Folgendes auszuwählen: ON / OFF; Wählen Sie „AUS“ und drücken Sie die Taste **(OK)**, um zu bestätigen, dass keine Zielaufzeichnungszeit vorhanden ist. Wählen Sie „EIN“ und drücken Sie zur Bestätigung die Taste **(OK)**, um die Zeit zum Starten oder Beenden der Zielaufzeichnungszeit einzustellen.

Um die Startzeit einzustellen, drücken Sie zuerst die Taste **(RAUF)** oder **(RUNTER)**, um die Startzeit einzustellen, wenn der Cursor bei „Hr“ startet. Drücken Sie zur Bestätigung die Taste **(OK)**, wenn der Cursor auf "min" wechselt. Wählen Sie zur Auswahl die Taste **(RAUF)** oder **(RUNTER)**. Wenn Sie **(OK)** drücken, um die Zeitoption „Stopp“ zu beenden, drücken Sie die Taste **(RAUF)** oder **(RUNTER)**, um „Zeit“ auszuwählen. Drücken Sie die Taste **(OK)**, um zu bestätigen, wenn der Cursor auf die Option „min“ umschaltet, und drücken Sie **(RAUF)** oder **(RUNTER)**, um „min“ auszuwählen.

4. Drücken Sie nach Abschluss der Einstellung die Taste **(OK)**, um zu bestätigen und drücken Sie die Taste **(MENU)** erneut, um zurückzuschalten.

Beachten: 1. Die Startzeit der „Zielaufnahmezeit“ muss später als die aktuelle Kamerazeit sein. Andernfalls wird die Kamera automatisch ab dem zweiten Tag der von Ihnen eingestellten Zeit aufnehmen. 2. „Zielaufnahmezeit“ ist eingeschaltet. Drücken Sie die Umschalttaste auf „Ein“. Die Kamera übernimmt den von Ihnen eingestellten Parameter.

4.11 Zeitraffer

Die Zeitrafferfotofunktion ist eine Art Zeitkomprimierungsfotografiertechnologie, mit der der Aufnahmevergong in relativ kurzer Zeit um mehrere Minuten und Stunden komprimiert und im Videomodus abgespielt werden kann (Bild 4-10).

Mit "Zeitraffer" können Sie festlegen, wie oft ein Foto in einem bestimmten Zeitraum aufgenommen wird, und dann automatisch alle Fotos zu einer Videodatei zusammenfügen.

"Zielaufzeichnungszeit" ist deaktiviert und "Zeitraffer" ist aktiviert. Die Kamera nimmt den ganzen Tag Fotos und zusammengesetzte Videodateien auf.

"Zielaufzeichnungszeit" ist aktiviert und "Zeitraffer" ist aktiviert. Während des Einstellungszeitraums nimmt die Kamera ein Foto auf. Außerhalb des Einstellungszeitraums nimmt die Kamera kein Foto auf. 1. Drücken Sie die Taste **(MENU)**, um zum Menü „Einstellungen“ zu wechseln.

2. Drücken Sie die Taste **(RAUF)** oder **(RUNTER)**, um „Zeitraffer“ auszuwählen, und drücken Sie die Taste **(OK)**, um die Untermenüoberfläche aufzurufen.

3. Drücken Sie in der Untermenü-Oberfläche die Taste **(RAUF)** oder **(RUNTER)** und wählen Sie aus, ob geöffnet werden soll oder nicht. Wählen Sie "Aus", wird die Zeitrafferfunktion nicht geöffnet.

Wählen Sie „Ein“, um die Intervallzeit für die Zeitrafferfotografie einzustellen: Der Cursor stoppt auf „Min“, drücken Sie die Tasten **(RAUF)** oder **(RUNTER)**, drücken Sie zur Bestätigung die Taste **(OK)**, und schalten Sie den Cursor auf „Second“ , Drücken Sie die Tasten **(RAUF)** oder **(RUNTER)**, drücken Sie die Taste **(OK)**, um zu bestätigen, dass der verfügbare Zeitraum 00: 15 ~ 59: 59 ist.

4. Drücken Sie die Taste **(OK)**, um das Speichern zu bestätigen, und kehren Sie zum Menü „Einstellungen“ zurück. Drücken Sie die Taste **(MENU)**, um zur Hauptschnittstelle zurückzukehren.

Bild 4-11



Bild 4-12



Beachten: 1. Diese Funktion könnte mit der Funktion "Zielaufzeichnungszeit" arbeiten. Während des Zeitraums "Zielaufzeichnungszeit" nimmt die Kamera ein Foto auf. Außerhalb dieses Zeitraums nimmt die Kamera kein Foto auf.
2. Wählen Sie den Zeitraffermodus: Wenn der Funktionsschalter auf "ON" gestellt wird, nimmt die Kamera Fotos gemäß den vom Benutzer festgelegten Parametern auf und wird automatisch zu einer Videodatei zusammengeführt.

4.12 Zeitraffer-Videoauflösung

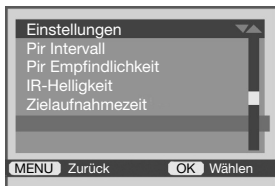
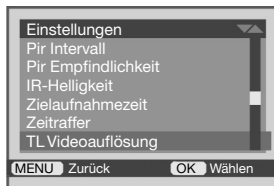
Wenn Sie die Zeitraffer-Videoauflösung einstellen, müssen Sie die Funktionen „Zielaufnahmezeit“ und „Zeitraffer“ zusammen einstellen. Dies funktioniert nicht, wenn Sie nur eine dieser beiden Funktionen einstellen (Bild 4-11).

1. Drücken Sie im Foto- / Videomodus die Taste (**MENU**), um zum Menü „Einstellungen“ zu wechseln. 2. Drücken Sie die Taste (**RAUF**) oder (**RUNTER**), um die Auflösung des Zeitraffervideos auszuwählen, und drücken Sie die Taste (**OK**), um die Untermenüoberfläche aufzurufen.
3. Wählen Sie im Untermenü Videoauflösung für Zeitraffer die Auflösung aus: 13 M (4192 × 3112 P) / 5 M (2592 × 1944 P) / 3 M (2048 × 1536 P)
4. Drücken Sie nach dem Einstellen die Taste (**OK**), um das Speichern zu bestätigen, und drücken Sie dann zurück zum Menü „Einstellungen“ (**MENU**) Taste, um zur Hauptschnittstelle zurückzukehren.

4.13 Sprache

Mit dieser Funktion können Sie die Anzeige- und Bedienungssprache der Kamera einstellen. Wählen Sie diese entsprechend der Verwendungsgewohnheit aus (Bild 4-12).

1. Drücken Sie die Taste (**MENU**), um zum Menü „Einstellungen“ zu wechseln.
2. Drücken Sie die Taste (**RAUF**) oder (**RUNTER**), um „Sprache“ auszuwählen, und drücken Sie die Taste (**OK**), um die Untermenüoberfläche aufzurufen.
3. Drücken Sie in der Untermenü-Oberfläche die Taste (**RAUF**) oder (**RUNTER**), um die gewünschte Sprache auszuwählen.
4. Drücken Sie die Taste (**OK**), um das Speichern zu bestätigen, und kehren Sie zum Menü „Einstellungen“ zurück. Drücken Sie die Taste (**MENU**), um zur Hauptschnittstelle zurückzukehren.

Bild 4-13



Bild 4-14



4.14 Uhrzeit und Datum

Mit dieser Funktion können Sie die Systemzeit und das Systemdatum der Kamera einstellen (Bild 4-13). 1. Drücken Sie die Taste (**MENU**), um zum Menü „Einstellungen“ zu wechseln.

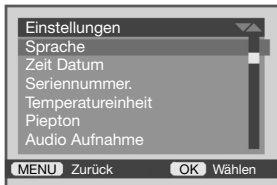
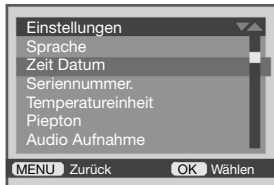
2. Drücken Sie die Taste (**RAUF**) oder (**RUNTER**), um „Time & Date“ auszuwählen. Drücken Sie die Taste (**OK**), um die Untermenü-Oberfläche aufzurufen.

3. In der Untermenüoberfläche stellt der Benutzer das aktuelle Datum und die aktuelle Uhrzeit entsprechend der tatsächlichen Situation ein. Die Betriebsmethode ist: Drücken Sie die Taste (**RAUF**) oder (**RUNTER**) für bestimmte Einstellungen und drücken Sie die Taste (**OK**), um zwischen Jahr / Monat / Tag / Stunde / Minute / Sekunde umzuschalten. Drücken Sie die Taste (**OK**), um das Speichern und zu bestätigen. Zurück zum Menü „Einstellungen“, drücken Sie die Taste (**MENU**), um zur Hauptschnittstelle zurückzukehren.

4. Drücken Sie in der Untermenü-Oberfläche die Taste (**RUNTER**), um das Zeitformat auszuwählen. Drücken Sie (**OK**), um während der 24-Stunden-Uhr oder der 12-Stunden-Uhr umzuschalten. Drücken Sie die Taste (**OK**), um das Speichern und Zurück zu bestätigen.

5. Drücken Sie im Untermenü die Taste (**RUNTER**), um das Datumsformat auszuwählen. Drücken Sie (**OK**) Taste zur Auswahl von TT / MM / JJ, JJ / MM / TT oder MM / TT / JJ und Bestätigung von Zurück. Drücken Sie (**MENU**) Taste, um zur Hauptschnittstelle zurückzukehren.

4.15 Seriennummer

Für jede Kamera kann eine eindeutige 4-Bit-Seriennummer festgelegt werden, um andere Kameras zu unterscheiden. 1. Drücken Sie die Taste (**MENU**), um zur Option „Einstellungen“ (Bild 4-14) zu wechseln.

2. Drücken Sie die Taste (**RAUF**) oder (**RUNTER**), wählen Sie „Camera Name“ und drücken Sie die Taste (**OK**), um die Untermenü-Oberfläche aufzurufen.

3. Drücken Sie in der Untermenü-Oberfläche die Taste (**RAUF**) oder (**RUNTER**) und wählen Sie aus, ob die Seriennummer auf dem Foto / Video angezeigt werden soll oder nicht: AUS / EIN; Bei Auswahl von „AUS“ wird die Einstellung der Seriennummer gestoppt. Während Sie „ON“ auswählen, wird eine Einstellungsoberfläche angezeigt. Drücken Sie die Taste (**OK**), um den Einstellungsvorgang „Kameraname“ aufzurufen. Drücken Sie die Taste (**RAUF**) oder (**RUNTER**), um die Seriennummer einzustellen. Drücken Sie zum Umschalten die Taste (**OK**), unter 4-Bit-Zahlen.

4. Drücken Sie die Taste (**OK**), um das Speichern zu bestätigen, und kehren Sie zum Menü „Einstellungen“ zurück. Drücken Sie die Taste (**MENU**), um zur Hauptschnittstelle zurückzukehren.

Bild 4-15



Bild 4-16



4.16 Temperatureinheit

Mit dieser Funktion stellen Sie die Temperatureinheit „°C / °F“ für Fahrenheit und „°C“ für die Celsius-Temperatur ein (Abb. 4-15).

1. Drücken Sie die Taste **(MENU)**, um zum Menü „Einstellungen“ zu wechseln.
2. Drücken Sie die Taste **(RAUF)** oder **(RUNTER)**, um „Temperature Einheit“ auszuwählen, und drücken Sie die Taste **(OK)**, um die Untermenü-Oberfläche aufzurufen.
3. Drücken Sie in der Untermenü-Oberfläche die Taste **(RAUF)** oder **(RUNTER)** um die gewünschte Einheit auszuwählen: °C / °F.
4. Drücken Sie die Taste **(OK)**, um das Speichern zu bestätigen, und kehren Sie zum Menü „Einstellungen“ zurück. Drücken Sie die Taste **(MENU)**, um zur Hauptschnittstelle zurückzukehren.

4.17 Piepton

Diese Funktion dient zum Ein- oder Ausschalten des Eingabeaufforderungstons (Abb. 4-16).

1. Drücken Sie die Taste **(MENU)**, um zum Menü „Einstellungen“ zu wechseln.
2. Drücken Sie die Taste **(RAUF)** oder **(RUNTER)**, um Piepton“ auszuwählen, und drücken Sie die Taste **(OK)**, um die Untermenü-Oberfläche aufzurufen.
3. Drücken Sie in der Untermenü-Oberfläche die Taste **(RAUF)** oder **(RUNTER)**, um auszuwählen, ob der Signalton geöffnet werden soll oder nicht: AUS / EIN.
4. Drücken Sie die Taste **(OK)**, um das Speichern zu bestätigen, und kehren Sie zum Menü „Einstellungen“ zurück. Drücken Sie zum Zurücksetzen die Taste **(MENU)**.

Bild 4-17



Bild 4-18



4.18 Audioaufnahme

Mit dieser Funktion können Sie einstellen, ob der Ton während der Aufnahme eingeschaltet ist oder nicht (Bild 4-17). 1. Drücken Sie die Taste **(MENU)**, um zum Menü „Einstellungen“ zu wechseln.

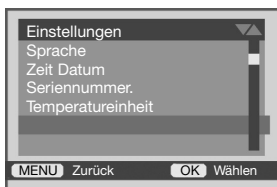
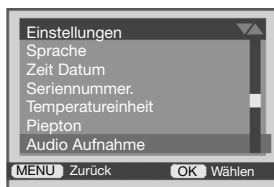
2. Drücken Sie die Taste **(RAUF)** oder **(RUNTER)**, um „Audio Aufnahme“ auszuwählen, und drücken Sie die Taste **(OK)**, um in die Untermenü-Oberfläche eintreten;
3. Drücken Sie in der Untermenü-Oberfläche die Taste **(RAUF)** oder **(RUNTER)**, um auszuwählen, ob der Audioton geöffnet werden soll oder nicht: AUS / EIN.
4. Drücken Sie die Taste **(OK)**, um das Speichern zu bestätigen, und kehren Sie zum Menü „Einstellungen“ zurück. Drücken Sie die Taste **(MENU)**, um zur Hauptschnittstelle zurückzukehren.

4.19 Stempel

Mit dieser Funktion können Sie festlegen, ob die Stempelinformationen in Foto- / Videodateien angezeigt werden sollen oder nicht. Wählen Sie „Zeit & Datum“, um den Zeit- und Datumsstempel auf dem Foto und Video anzuzeigen. Wählen Sie Datum, nur Datumsstempel. Es wird kein Status angezeigt (Bild 4-18).

1. Drücken Sie die Taste **(MENU)**, um zum Menü „Einstellungen“ zu wechseln.
2. Drücken Sie die Taste **(RAUF)** oder **(RUNTER)**, um „Stempel“ auszuwählen, und drücken Sie die Taste **(OK)**, um die Untermenü-Oberfläche aufzurufen.
3. Drücken Sie in der Untermenü-Oberfläche die Taste **(RAUF)** oder **(RUNTER)**, um Folgendes auszuwählen: Uhrzeit & Datum / Datum / Aus.
4. Drücken Sie die Taste **(OK)**, um das Speichern zu bestätigen, und kehren Sie zum Menü „Einstellungen“ zurück. Drücken Sie die Taste **(MENU)**, um zur Hauptschnittstelle zurückzukehren.

Bild 4-19



Bild 4-20



4.20 Passwort

Mit dieser Funktion können Sie das Startkennwort der Kamera festlegen, um Ihre Privatsphäre zu schützen. Nach dem Festlegen des Kennworts müssen Sie Ihr Kennwort bei jedem Start des Geräts eingeben (Bild 4-19).

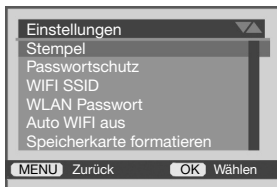
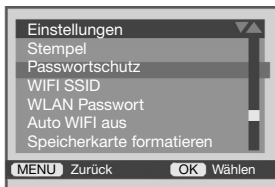
1. Drücken Sie die Taste **(MENU)**, um zur Option „Einstellungen“ zu wechseln.
2. Drücken Sie die Taste **(RAUF)** oder **(RUNTER)**, wählen Sie „Passwort“ und drücken Sie die Taste **(OK)**, um die Untermenü-Oberfläche aufzurufen.
3. Drücken Sie in der Untermenü-Oberfläche die Taste **(RAUF)** oder **(RUNTER)** und wählen Sie aus, ob Sie das Passwort festlegen möchten oder nicht: AUS / EIN; Bei Auswahl von „AUS“ wird die Einstellung des Kennworts beendet. Während Sie „EIN“ auswählen, wird eine Einstellungsoberfläche angezeigt. Drücken Sie die Taste **(OK)**, um den Einstellungsvorgang „Passwort“ aufzurufen. Drücken Sie die Taste **(RAUF)** oder **(RUNTER)**, um das Passwort festzulegen. Drücken Sie die Taste **(OK)**, um zwischen 4-bit Zahlen zu wechseln.
4. Drücken Sie die Taste **(OK)**, um das Speichern zu bestätigen, und kehren Sie zum Menü „Einstellungen“ zurück. Drücken Sie die Taste **(MENU)**, um zur Hauptschnittstelle zurückzukehren.

Beachten: Benutzer müssen ihre Passwörter im Auge behalten. Wenn die Benutzer das Einschaltpasswort vergessen, können sie das Superkennwort „1111“ verwenden und in die Kamera eingeben.

4.21 WIFI-SSID

Diese Funktion dient zum Überarbeiten des Kameranamens

1. Drücken Sie die Taste **(MENU)**, um zum Menü „Einstellungen“ zu wechseln.
2. Drücken Sie die Taste **(RAUF)** oder **(RUNTER)**, um „WIFI SSID“ auszuwählen. Drücken Sie die Taste **(OK)**, um die Untermenü-Oberfläche aufzurufen.
3. Drücken Sie im Untermenü die Taste **(RAUF)** oder **(RUNTER)**, um den ersten Buchstaben auszuwählen, drücken Sie nach Bestätigung **(OK)** und wechseln Sie automatisch zum nächsten Buchstaben. Drücken Sie **(RAUF)** oder **(RUNTER)**, um den zweiten Buchstaben auszuwählen. Wiederholen Sie den obigen Schritt, bis sechs Buchstaben bestätigt sind.
4. Drücken Sie die Taste **(OK)**, um das Speichern zu bestätigen, und kehren Sie zum Menü „Einstellungen“ zurück. Drücken Sie die Taste **(MENU)**, um zur Hauptschnittstelle zurückzukehren.

Bild 4-21



Bild 4-22



4.22 WIFI-Passwort

Diese Funktion dient zum Überarbeiten der WLAN-Schlüsselwörter der Kamera

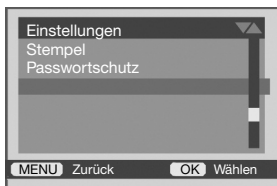
1. Drücken Sie die Taste **(MENU)**, um zum Menü „Einstellungen“ zu wechseln.
2. Drücken Sie die Taste **(RAUF)** oder **(RUNTER)**, um das „WIFI-Passwort“ auszuwählen. Drücken Sie die Taste **(OK)**, um die Untermenü-Oberfläche aufzurufen.
3. Drücken Sie im Untermenü die Taste **(RAUF)** oder **(RUNTER)**, um den ersten Buchstaben auszuwählen.
Drücken Sie nach der Bestätigung **(OK)** und wechseln Sie automatisch zum nächsten Buchstaben. Drücken Sie **(RAUF)** oder **(RUNTER)**, um den zweiten Buchstaben auszuwählen. Wiederholen Sie den obigen Schritt, bis acht Buchstaben bestätigt sind.
4. Drücken Sie die Taste **(OK)**, um das Speichern zu bestätigen, und kehren Sie zum Menü „Einstellungen“ zurück. Drücken Sie **(MENU)**, um zur Hauptschnittstelle zurückzukehren.

4.23 Auto WIFI aus

Diese Funktion dient zum Einstellen einer Zeit zum Ausschalten von WIFI, während die WIFI-Funktion geöffnet und nicht mit dem Mobiltelefon verbunden ist.

1. Drücken Sie die Taste **(MENU)**, um zum Menü „Einstellungen“ zu wechseln.
2. Drücken Sie die Taste **(RAUF)** oder **(RUNTER)**, um „Auto WIFI aus“ auszuwählen, und drücken Sie zur Eingabe die Taste **(OK)** in die Untermenü-Oberfläche;
3. Drücken Sie in der Untermenü-Oberfläche die Taste **(RAUF)** oder **(RUNTER)**, um die automatische WLAN-Ausschaltzeit auszuwählen: 1 min / 2 min / 3 min;
4. Drücken Sie die Taste **(OK)**, um das Speichern zu bestätigen, und kehren Sie zum Menü „Einstellungen“ zurück. Drücken Sie die Taste **(MENU)**, um zur Hauptschnittstelle zurückzukehren.

Bild 4-23



Bild 4-24



4.24 Speicherkarte formatieren

Diese Funktion dient zum Formatieren der Speicherkarte und zum Löschen aller Dateien der Speicherkarte.

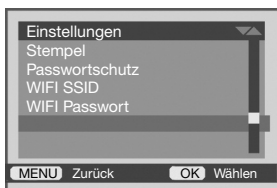
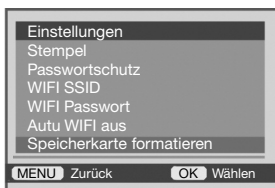
1. Drücken Sie die Taste **(MENU)**, um zum Menü „Einstellungen“ (Bild 4-20) zu wechseln.
2. Drücken Sie die Taste **(RAUF)** oder **(RUNTER)**, um „Speicherkarte formatieren“ auszuwählen, und drücken Sie die Taste **(OK)**, um die Untermenü-Oberfläche aufzurufen.
3. Drücken Sie in der Untermenü-Oberfläche die Taste **(RAUF)** oder **(RUNTER)**, um auszuwählen, ob die Speicherkarte formatiert werden soll oder nicht: Ja / Nein.
4. Nach dem Einstellen kehrt es automatisch zum Menü „Einstellungen“ zurück.

Hinweis: Nach dem Formatieren der Speicherkarte sind die Dateien auf der SD-Karte nicht mehr vorhanden und können nicht wiederhergestellt werden. Verwenden Sie sie bitte mit äußerster Vorsicht.

4.25 Einstellungen zurücksetzen

Diese Funktion kann die werkseitigen Standardparameter der Kamera wiederherstellen. Es kann verwendet werden, wenn die Kamera nicht richtig eingestellt ist. Und es werden keine Kamera- und Speicherkartendaten gelöscht (Bild 4-21).

1. Drücken Sie die Taste **(MENU)**, um zum Menü „Einstellungen“ zu wechseln.
2. Drücken Sie die Taste **(RAUF)** oder **(RUNTER)**, um „Standard“ auszuwählen, und drücken Sie die Taste **(OK)**, um die Untermenüoberfläche aufzurufen.
3. Drücken Sie in der Untermenü-Oberfläche die Taste **(RAUF)** oder **(RUNTER)**, um auszuwählen, ob die Standardeinstellungen der Kamera zurückgesetzt werden sollen oder nicht: Ja / Nein.
4. Nach dem Einstellen kehrt es automatisch zum Menü „Einstellungen“ zurück.

Bild 4-25



Bild 4-26



4.26 Firmware

Mit dieser Funktion können Benutzer die aktuelle Versionsnummer der Kamera anzeigen und auf die neueste Firmware (Bild 4-22) aktualisieren.

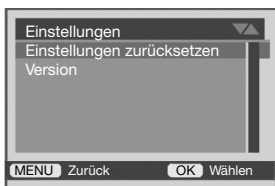
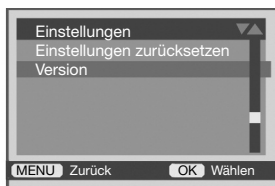
1. Drücken Sie die Taste **(MENU)**, um zum Menü „Einstellungen“ zu wechseln.
2. Drücken Sie die Taste **(RAUF)** oder **(RUNTER)**, um „Firmware“ auszuwählen, und drücken Sie die Taste **(OK)**, um die Untermenü-Oberfläche aufzurufen.
3. Drücken Sie in der Untermenü-Oberfläche die Taste **(RAUF)** oder **(RUNTER)**, um die gewünschte Option auszuwählen: Version.
4. Drücken Sie nach dem Einstellen die Taste **(OK)**, um zum Menü „Einstellungen“ zurückzukehren.

5. Wiedergabemodus. Von der Kamera aufgenommene Foto- und Videodateien können auf der Kamera wiedergegeben werden. Benutzer können auch Dateien auf der Kamera sperren, entsperren und löschen. Wenn Sie im Wiedergabemodus arbeiten, muss die Taste (**Schiebeschalter**) in "TEST" bleiben. Drücken Sie die Taste (**MODE**), um den Wiedergabemodus aufzurufen und in diesem Modus zu bleiben.

5.1 Datei anzeigen

1. Drücken Sie die Taste (**MODE**), um in den Wiedergabemodus zu wechseln. Die Dateien auf der Karte werden auf dem Bildschirm angezeigt. Das Symbol in der oberen linken Ecke des Bildschirms stellt den Dateityp dar und zeigt "📷" für Foto und "🎥" für Video an.

2. Drücken Sie die Taste (**RAUF**) oder (**RUNTER**), um die Datei vorwärts oder rückwärts anzuzeigen.

3. Drücken Sie während der Auswahl der Videodatei die Taste (**OK**), um die Wiedergabe abzuspielen, und drücken Sie dann erneut die Taste (**OK**), um die Wiedergabe anzuhalten. Drücken Sie die Taste (**MENU**), um die Videowiedergabe zu beenden.

4. Drücken Sie nach dem Einstellen die Taste (**MODE**), um zum Menü „Einstellungen“ zurückzukehren.

5.2 Aktuelle Datei löschen (Bild 5-2) Löschen Sie im Wiedergabemodus die aktuelle Datei.

1. Drücken Sie die Taste (**RAUF**) oder (**RUNTER**), um die zu sperrende Foto- oder Videodatei auszuwählen. Drücken Sie (**MENU**) Taste zum Umschalten in das Wiedergabemodus-Menü.

2. Drücken Sie die Taste (**RAUF**) oder (**RUNTER**), um „Aktuelles Filet löschen“ auszuwählen, und drücken Sie die Taste (**OK**), um Abbrechen / Löschen auszuwählen.

Bild 5-2



Bild 5-3



5.3 Alle Dateien löschen (Bild 5-3) Diese Funktion dient zum Löschen aller Foto- und Videodateien. Der spezifische Vorgang ist wie folgt.

1. Drücken Sie die Taste (**MODE**), um in den Wiedergabemodus zu wechseln.

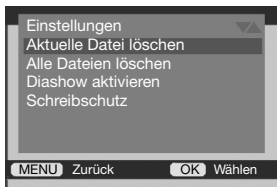
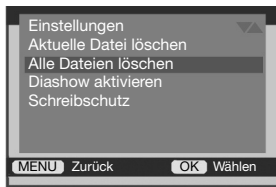
2. Drücken Sie die Taste (**MENU**), um zum Wiedergabemodus-Menü zu wechseln.

3. Drücken Sie die Taste (**RAUF**) oder (**RUNTER**), um „Alle löschen“ auszuwählen, und drücken Sie die Taste (**OK**), um die Option auszuwählen: Ja / Nein.

4. Drücken Sie die Taste (**OK**), um den Vorgang auszuführen und zum Wiedergabemodus-Menü zurückzukehren.

Hinweis: Die Datei kann nach dem Löschen nicht wiederhergestellt werden. Verwenden Sie diese Funktion mit äußerster Vorsicht.

5.4 Aktive Diashow (Bild 5-4).

Im Wiedergabemodus wird das Bild im Folientyp angezeigt.

1. Drücken Sie im Wiedergabemodus die Taste **(MENU)**, um zum Menü für den Wiedergabemodus zu wechseln.
2. Drücken Sie die Taste **(RAUF)** oder **(RUNTER)**, um „Diashow aktivieren“ auszuwählen, und drücken Sie die Taste **(OK)**, um die Folie abzuspielen.
3. Drücken Sie die Taste **(OK)**, um die Wiedergabe zu beenden.

Bild 5-4



Bild 5-5



5.5 Schreibschutz (Bild 5-5)

Schützen Sie eine oder alle Dateien. Die Dateien werden nach Auswahl dieser Option geschützt. Diese Funktion verhindert das versehentliche Löschen.

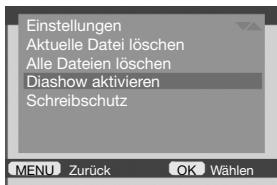
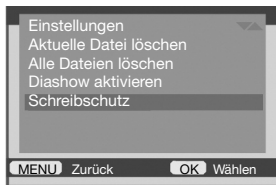
1. Drücken Sie die Taste **(RAUF)** oder **(RUNTER)**, um die zu schützende Datei auszuwählen
2. Drücken Sie die Taste **(MENU)**, um das Untermenü aufzurufen. Drücken Sie die Taste **(OK)**, um „Schreibschutz“ auszuwählen. Drücken Sie die Taste **(OK)**, drücken Sie die Taste **(RAUF)** oder **(RUNTER)**, um die aktuelle Datei schreibgeschützt / alle Dateien schreibgeschützt auszuwählen.
3. Drücken Sie die Taste **(OK)**, um den Vorgang auszuführen. Drücken Sie die Taste **(MENU)**, um zum Menü zurückzukehren.

5.6 Dateien entsperren. Entsperren Sie die aktuelle Datei oder alle Dateien. Wenn Sie eine schreibgeschützte Datei löschen müssen, entsperren Sie diese bitte zuerst. Nach erfolgreichem Entsperren können diese Dateien gelöscht werden.

1. Drücken Sie im Wiedergabemodus die Taste **(RAUF)** oder **(RUNTER)**, um die schreibgeschützten Fotos / Videos auszuwählen.
2. Drücken Sie die Taste **(MODE)**, um in den Wiedergabemodus zu wechseln.
3. Drücken Sie die Taste **(MENU)**, um zum Untermenü zu wechseln. Drücken Sie die Taste **(RAUF)** oder **(RUNTER)**, um den Schreibschutz auszuwählen. Drücken Sie die Taste **(OK)**, um das Untermenü zu öffnen. Drücken Sie die Taste **(RAUF)** oder **(RUNTER)** zur Auswahl: Aktuelle Datei entsperren / alle Dateien entsperren.

Beachten: 1. Nach dem Schutz der Datei wird auf dem Bildschirm das Symbol "🔒" angezeigt

2. Nach dem Entsperren der Dateien verschwindet das Symbol "🔒".

3. Durch Ausführen des Löschvorgangs werden die geschützten Dateien nicht gelöscht. Nur beim Formatieren der SD-Karte werden auch die geschützten Dateien gelöscht.

Im WIFI-Modus kann die Kamera per Handy ferngesteuert werden. Die folgenden Details führen die Funktion und Anwendung nach dem Anschließen an WIFI ein.

6.1 Anwendung installieren

6.1.1 Installieren Sie die Android-Anwendung. Suchen Sie in "Google Play" nach "Wildlife Cam Pro" oder scannen Sie den folgenden QR-Code.



6.2.2 Installieren Sie die IOS-Anwendung, suchen Sie im "APP Store" nach "Wildlife Cam Pro" oder scannen Sie den folgenden QR-Code.



6.2 Mit Kamera verbundene App Öffnen Sie die App „Wildlife Cam Pro“: Klicken Sie auf "Kamera verbinden" - wählen Sie "Schritt eins". Bluetooth auf Wifi" - wählen Sie Bluetooth in der Liste - verbinden Sie WIFI" CAMERA-XXXXXX "

6.3 Einfach Anleitung zum APP

6.3.1Schaltmodus



Klicken Sie auf dieses Symbol, um das IR-Licht ein- und auszuschalten.



Klicken Sie auf dieses Symbol, um in den Videomodus zu wechseln



Klicken Sie auf dieses Symbol, um in den Fotomodus zu wechseln

Hinweis: Die Vorschau in der App entspricht nicht der Foto- /Videoauflösung.

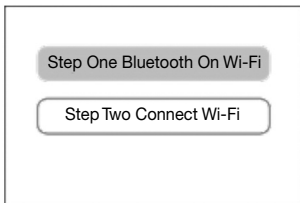

6.3.2 Foto und Video anzeigen



Klicken Sie auf dieses Symbol, um das Foto oder Video zu überprüfen.

Hinweis: Foto /Video kann erst nach dem Herunterladen angezeigt werden.

6.3.3 Modus einstellen



Klicken Sie auf dieses Symbol, um die Kamerafunktion festzulegen.

6.3.4 Aufnahme beenden



Klicken Sie auf dieses Symbol, um Fotos /Videos aufzunehmen.

Microsoft und Windows sind in den USA eingetragene Warenzeichen der Microsoft Corporation. Pentium ist eine eingetragene Marke von Inter Corporation.

7.1 Häufige Probleme und Lösungen

Probleme	Mögliche Ursache	Lösungen
Kann nicht eingeschaltet werden	Batterie schwach oder falsches Batteriemodell	Ersetzen Sie das richtige Modell und den voll aufgeladenen Akku
	Falsche Batterieinstallation	Befolgen Sie die Anweisungen, um die Batterien richtig einzulegen
	Da ist etwas im Batteriefach	Überprüfen Sie das Batteriefach auf Fremdkörper und reinigen Sie es
	falsche Spezifikation oder Anschluss der externen Stromversorgung	Verwenden Sie eine geeignete externe Stromversorgung und einen ordnungsgemäßen Anschluss
	Die Arbeitstemperatur ist zu hoch oder zu niedrig	Verwenden Sie die Kamera bei der richtigen Temperatur
Plötzlich heruntergefahren	Batterie schwach	Ersetzen Sie voll aufgeladene Batterien oder verwenden Sie ein externes Netzteil
Fotos sind tagsüber normal, nachts jedoch dunkel	Geringe Leistung oder unzureichender externer Strom, die Infrarotlampe funktioniert nicht normal	Ersetzen Sie voll aufgeladene Batterien oder verwenden Sie ein externes Netzteil
Liest keine Karten und speichern keine Dateien	Stromausfall vor Dateispeicherung	Ersetzen Sie voll aufgeladene Batterien oder verwenden Sie ein externes Netzteil
	Die Geschwindigkeit der Speicherkarte ist zu langsam	Ersetzen Sie eine Speicherkarte mit einer Schreibgeschwindigkeit von CALSS4 oder höher
	Die Speicherkarte ist beschädigt oder entspricht nicht den Spezifikationen	Ersetzen Sie die qualifizierte Speicherkarte und das Kameraformat.
Die Kamera stürzte während der Arbeit ab	Die Batterieleistung ist unzureichend oder die externe Stromversorgung entspricht nicht den Anforderungen	Ersetzen Sie diese durch neue Batterien oder ein externes Netzteil, das den Anforderungen entspricht
	Die Speicherkarte ist beschädigt oder von schlechter Qualität	Ersetzen Sie eine qualifizierte Speicherkarte, verwenden Sie das Kameraformat der Speicherkarte, stellen Sie die Standardeinstellung der Kamera wieder her und starten Sie die Kamera neu
Alle Schlüssel sind nutzlos	Ein Kurzschluss tritt auf, wenn die Kamera an andere Geräte angeschlossen wird	Trennen Sie die Kamera, starten Sie sie neu und schließen Sie sie ordnungsgemäß an andere Geräte an
	Ein Schlüssel steckt fest	Drücken Sie zum Überprüfen jede Taste mit einem Finger und starten dann die Kamera neu
	Aufgrund der schlechten Qualität der Speicherkarte kann die Kamera nicht normal arbeiten	Entfernen Sie die Speicherkarte, legen Sie die Batterien wieder ein und starten Sie die Kamera neu

Probleme	Mögliche Ursache	Lösungen
Die Kamera verbraucht viel Strom	Kameraeinstellungen, das PIR-Intervall ist zu kurz	Das PIR-Intervall kann entsprechend verlängert werden, um die Batterielebensdauer zu verlängern
	Kameraeinstellungen, die PIR-Empfindlichkeit ist zu hoch	Das PIR-Intervall kann entsprechend verlängert werden, um die Batterielebensdauer zu verlängern
	Kameraeinstellungen, die IR-Helligkeit ist zu hoch	Die IR-Helligkeit kann reduziert werden, um die Batterielebensdauer zu verlängern
	Kameraeinstellungen, die Videolänge ist zu lang	Stellen Sie eine kürzere Videolänge ein (z.B. 5 Sekunden), um die Batterielebensdauer zu verlängern
	Kameraeinstellungen, die Aufnahmeserie ist zu viel	Stellen Sie eine geringe Anzahl von Aufnahmeserien (z.B. 1) ein, um die Batterielebensdauer zu verlängern
	Weitere Fotos und Videos werden nachts aufgenommen	Das Nachtinfrarotlicht verbraucht viel Strom. Wenn nachts mehr Fotos oder Videos aufgenommen werden, wird empfohlen, ein externes Netzteil zu verwenden
	Die obigen Parameter sind das Gleichgewicht zwischen der Kameraleistung und der Akkulaufzeit. Benutzer können angemessene Anpassungen gemäß den manuellen und persönlichen Anforderungen vornehmen, um einen angemessenen Effekt und eine angemessene Akkulaufzeit zu erzielen.	
Die Kamera ist feucht oder beschlägt	Der wasserdichte Ring ist abgefallen oder es befinden sich Fremdkörper auf dem wasserdichten Ring	Überprüfen Sie den wasserdichten Ring, halten Sie den wasserdichten Ring sauber, der wasserdichte Ring kann nicht hochgeklappt und umgedreht werden
	Das Schloss ist nicht richtig befestigt oder der wasserdichte Klebestopfen des externen Netzteils ist nicht richtig befestigt	Bevor die Kamera normal funktioniert, müssen alle Verriegelungsbefestigungen befestigt, der wasserdichte Klebestopfen eingesteckt und sorgfältig überprüft werden
	Falsche Verwendung, z. B. Eintauschen der Kamera in Wasser	Kameras können den Regen fernhalten, aber niemals ins Wasser stellen
	Kamera ist falsch installiert oder platziert, z.B. verkehrt herum	Installieren und platzieren Sie die Kamera ordnungsgemäß. Der Kopf der Kamera muss oben und so vertikal wie möglich sein. Stellen Sie bei der Installation in Bodennähe sicher, dass sich die Unterseite der Kamera mehr als 20 cm über dem Boden befindet
	Die Kamera kann bei Regen gut funktionieren. Wenn die Kamera beschlagen oder feucht ist, aber normal funktioniert, schalten Sie die Kamera sofort aus und entfernen die Batterien. Trocknen Sie die Feuchtigkeit oder den Beschlag mit einem trockenen Handtuch, öffnen Sie den Kameradeckel und stellen Sie sie aufrecht an einen belüfteten Ort. Verwenden Sie die Kamera erst nach dem vollständigen Trocknen.	

Probleme	Mögliche Ursache	Lösungen
Eingabeaufforderung Passwortfehler	Passwort vergessen	Geben Sie das Superkennwort "1111" in die Kamera ein, dann können Sie das neue Kennwort festlegen und speichern oder es deaktivieren. Wenn das Super-Passwort ebenfalls fehlschlägt, wenden Sie sich bitte an den Händler
Bei Verwendung eines externen Netzteils kann die Kamera nicht normal funktionieren	Schlechter Stromkontakt	Überprüfen Sie die Schnittstellen, um sicherzustellen, dass sie fest verbunden sind
	Externer Netzspannungsfehler	Ersetzen Sie das qualifizierte externe Netzteil. Voraussetzung: Ausgangsspannung DC 6V (+ 5% oder -5%), Ausgangsstrom größer oder gleich 2A. Die Kamera kann nicht unter zu niedriger Spannung arbeiten, aber Überspannung beschädigt die Kamera
	Externer Strom reicht nicht aus	Ersetzen Sie das richtige externe Netzteil, Ausgangsstrom ≥ 2 A, niedriger als 2 A, die Kamera kann nicht funktionieren
Die Kamera arbeitet abnormal und die Funktion ist gestört	Benutzer haben die Parameter falsch eingestellt	Stellen Sie es richtig ein. Wenn Sie nicht wissen, wie Sie es einstellen sollen, können Benutzer die Standardeinstellungen der Kamera wiederherstellen und neu starten. Einzelheiten finden Sie in diesem Handbuch
Die Kamera kann nicht automatisch aufnehmen	Der PIR-Sensor funktioniert nicht, wenn sich die Kamera in der Zeitrafferfunktion befindet	Schalten Sie die Zeitrafferfunktion aus. Wenn Sie nicht wissen, wie Sie es einstellen sollen, können Benutzer die Standardeinstellungen der Kamera wiederherstellen und neu starten. Einzelheiten finden Sie in diesem Handbuch
Kann nicht zu "Video" oder "Foto" wechseln + Video "-Modus	Die Zeitrafferfunktion ist aktiviert	Schalten Sie die Zeitrafferfunktion aus. Wenn Sie nicht wissen, wie Sie es einstellen sollen, können Benutzer die Standardeinstellungen der Kamera wiederherstellen und neu starten. Einzelheiten finden Sie in diesem Handbuch
Andere Probleme	Die Kamera kann eingeschaltet werden, es gibt jedoch auch andere abnormale Probleme	Probieren Sie die folgenden Möglichkeiten aus: 1. Ersetzen Sie die Batterien durch ausreichend Strom. 2. Ersetzen Sie die qualifizierte Speicherkarte und verwenden Sie das Kameraformat. 3. Stellen Sie die Kamera auf die Standardeinstellung zurück und starten Sie sie neu.
Kameraschaden	Wenn die oben beschriebene Methode das Problem nicht lösen kann, ist die Kamera möglicherweise beschädigt. Wenden Sie sich an den Händler	

7.2 Spezifikation

Bildsensor	CMOS, max. 13 MP, maximal 30 MP (Software-Interpolation)
Linse	F: 2,5 f = 8,7 mm
Speicherunterstützung	SD / SDHC-Karte, max. auf 128 GB
Auslösezeit	0,3s
IR Leds / PCS	850nm / 40pcs, einstellbare Helligkeit
PIR-Empfindlichkeit	einstellbar
PIR-Abstand	0 ~ 20M
PIR-Winkel	90°
PIR-Verzögerung	5S ~ 60min
Bildschirm	2.0" TFT-LCD
Arbeitsmodi	Foto / Video / Foto & Video / Zeitraffer
Fotoformat JPEG	30M / 20M / 16M / 8M / 13M / 8M / 5M / 3M
Videoformat	AVI 4K / 2,7K / 1080P / 720P / VGA
Videolänge	Optional 3s ~ 10min
Sprache	Englisch / Französisch / Deutsch / Japanisch / Spanisch / Italienisch / Chinesisch / Tschechisch
Mikrofon	Ja, eingebaut
Lautsprecher	Ja, eingebaut
Temperaturerfassung	Ja
Arbeitsspannung	DC 6V
WLAN	Ja, Unterstützung für die Verbindung mit Mobile WIFI
Bluetooth	Ja, Unterstützung für die Verbindung mit Mobile
Batterietyp	4/8-teilige AA-Batterien (Nr. 5)
Externe Stromversorgung	DC 6V / 2.0A
Standby-Zeit	ca. 6 Monate (8 Stück AA-Batterien)
Schutzart	IP66
Abmessung	150 (L) × 112 (B) × 66 (H) mm
Gewicht	285 ± 5 g (ohne Batterien)

Garantie: Wir gewähren auf dieses Produkt eine Garantie von 24 Monaten gemäß den einschlägigen, gesetzlichen Bestimmungen, ab dem Datum des Kaufs durch den Erstbenutzer.

Diese Garantie deckt alle Material- oder Herstellungsmängel ab, sie schließt aber Folgendes nicht ein: Fehler und Mängel aus normaler Abnutzung sowie an Verschleißteilen; Schäden oder Mängel durch zweckfremde Verwendung, durch Unfall oder durch Abänderung.

Wir behalten uns das Recht vor, ein Garantieverlangen zurückzuweisen, wenn der Kauf nicht belegt werden kann. oder wenn das Produkt offensichtlich nicht richtig gewartet bzw. gepflegt wurde. Bitte heben Sie den Kaufbeleg gut auf, denn er gilt als Nachweis für das Datum des Kaufs.

Das Gerät ist im Garantiefall dem Händler nicht zerlegt und vollständig, sowie gereinigt (wenn möglich in der Originalverpackung) zusammen mit dem Kaufbeleg zurückzugeben.



Werter Kunde! Bitte beachten! Nach der Batterieverordnung sind Sie verpflichtet, verbrauchte oder defekte Batterien und Akkus, ohne Kosten für Sie, an uns zurückzusenden.



Jeder Verbraucher ist **gesetzlich verpflichtet, Altgeräte getrennt vom Hausmüll zu entsorgen** und z.B. bei einer Sammelstelle seiner Gemeinde/seines Stadtteils abzugeben. Elektroaltgeräte, die mit der durchgestrichenen Mülltonne gekennzeichnet sind, werden dort kostenlos angenommen.

Copyright by:

Berger & Schröten

Berger und Schröter GmbH
Am Hofe 9 - 58640 Iserlohn

Alle Rechte vorbehalten. Ohne schriftliche Zustimmung von Berger + Schröter darf diese Bedienungsanleitung, auch nicht auszugsweise, in irgendeiner Form reproduziert werden oder unter Verwendung elektronischer, mechanischer oder chemischer Verfahren vervielfältigt oder verarbeitet werden. Technische Änderungen können jederzeit ohne Ankündigung vorgenommen werden. Die Bedienungsanleitung wird regelmäßig korrigiert. Für technische und drucktechnische Fehler und ihre Folgen übernehmen wir keine Haftung.

(GB) User's Manual
Bluetooth Wifi, 2,7K game camera
Art.-nr. 32134



Please read these user's manual completely and carefully before commissioning and keep them for later reading or passing on the game camera to other people.

Inhalt

	Seite
Hazard, safety and warning notices	38
1. About camera	39
1.1 Main features.....	39
1.2 Computer system requirement.....	39
1.3 Picture presentations.....	39
1.4 Keys' function description	40-41
2. Start to use	41
2.1 Installation of the SD card	41
2.2 Installation of battery	42
2.3 Use the adaptor	43
2.4 Connect to PC	43
2.5 Install the camera	44
3. Use the camera	45
3.1 Power on, use and power off the camera.....	45
3.2 Photo mode interface.....	46
3.3 Video mode interface	46
4. Menu settings	47
4.1 Mode	47
4.2 Photo resolution	48
4.3 Photo series.....	48
4.4 Video Resolution.....	48
4.5 Video Length	49
4.6 Cycle storage.....	49
4.7 PIR Interval	50
4.8 PIR Sensitivity.....	50
4.9 IR Brightness	51
4.10 Target recording time.....	51
4.11 Time Lapse	52
4.12 TL video resolution	53
4.13 Language.....	53
4.14 Time & Date	54
4.15 Series No	54
4.16 Temp Unit.....	55
4.17 Beep Sound.....	55
4.18 Audio Recording.....	55

4.19 Stamp	56
4.20 Password protection	56
4.21 WIFI SSID	57
4.22 WIFI Password	57
4.23 Auto WIFI off	58
4.24 Format memory card	58
4.25 Reset setting	59
4.26 Firmware	59
5. Playback mode	60
5.1 View file	60
5.2 Delete current file	60
5.3 Delete all files	60
5.4 Active slide show	61
5.5 Lock files	61
5.6 Unlock files	61
6. WIFI operation	62-63
6.1 Install application	62-63
6.2 App connected with camera	62-63
6.3 Simply Instruction about APP	62-63
7. Appendixes	64
7.1 Common problems and solutions	64-66
7.2 Technical specification	67

Hazard, safety and warning notices

Incorrect use of the camera and accessories is dangerous for you and others, and can damage ,destroy the camera or cause serious accident .We therefore ask you to read and strictly observe the following hazards ,safety and warning notices.

Hazards for children and persons with limited ability to operate this camera

◇ Never let children or persons with limited abilities operate this camera. The camera and accessory can only be operated by persons physically and mentally able to operate it safely.

Fire and electrical hazard

◇ If the camera is damaged or has foreign matter intrusion, please shut down immediately, otherwise there is fire or explosion danger.

◇ Using an external power source may cause electric shock or fire. Please keep the camera and power dry and ventilated, and forbid any object to cover.

◇ The power supply can't be used duringthunder or lightning.

Use safety warning

◇ Do not drop, impact, squeeze or puncture the camera.

◇ Never use corrosive chemicals to clean the camera.

◇ Keep away from high temperatures or combustibles. Do not put batteries into the fire, which may cause fire or explosion.

◇ Never disassemble or repair the camera. If necessary, please contact a professional or contact a dealer.

LCD screen

◇ Do not squeeze or knock at the LCD screen

◇ If LCD screen broken, and accidentally touch the liquid, rinse immediately with lots of clean water .In case of contact with eyes , rinse the eyes with lots of clean water immediately and go to see doctor immediately. In case of swallow the liquid, rinse the mouth with clean waters, drink plenty of water and go to see doctor immediately.

Use, protection and storage

◇ Must place the camera on sturdy surfaces in case of any accident.

◇ Never use the camera upside down, or immerse the camera in water.

◇ All locks and plugs must be fastened before working.

◇ If you do not use the camera, must take out the batteries and place it at a dry place.

◇ Collision, fall and other man-made damage is out of the warranty , need to pay for repair.

1. About camera

1.1 Main features

The camera works automatically to take pictures of moving people or animals. Widely used in animal shooting, hunting, family security and other applications.

It has the following features:

- 4K HD-video
- 0,3S trigger time
- Night vision function
- Time lapse
- IP66
- WIFI operation by mobile
- 30.0mp photo
- Long standby time
- Luminous keys
- Long distance PIR sensitive distance
- Automatic work in 24hrs
- Covert appearance

1.2 Computer system requirement

If connect the camera to a computer, the following specifications are required at least:

The Pentium2.0 GHZ or upper processor/Windows XP or upper system / 2GB RAM / 80GB or more ROM / Standard USB2.0 port or upper port / 1GB or more display card / 1024x768 or higher screen definition.

1.3 Picture presentations.

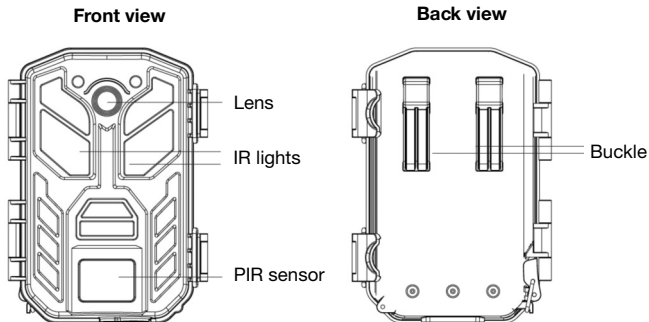

Side view

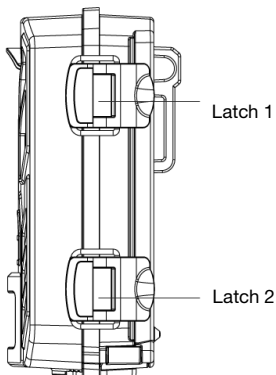



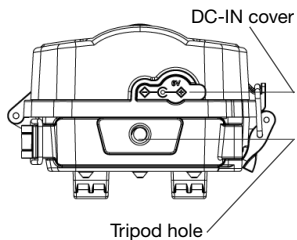

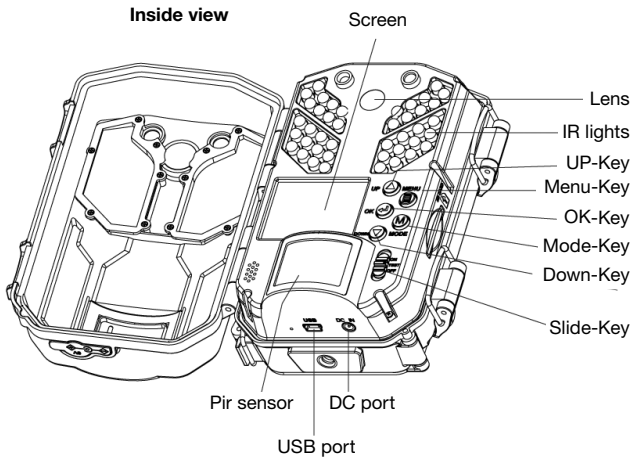

Bottom view



Inside view



1.4 Functions of keys

Key icon	Key name	Functions
	Slide-key	OFF gear: Power off, the camera stop working. TEST gear: Users can set, preview, test shot and playback photo and video. ON gear: Monitor shooting mode. In this gear, the camera enters the automatic monitoring and shooting state, and automatically takes photos or videos.
	Menu key	Press this key, Menu interface will be shown or back to previous step.
	Mode key	Switch among Photo mode/Video mode/ Playback mode via pressing this key.
	UP key	Move up/ page up photo or video forward
	Down key	Move down/ page up photo or video backward
	OK key	Confirm and execute

2. Start to use

2.1 Installation of the SD card

2.1.1 This camera must use with a SD card, please format the SD card before using (Part 4.20.)

2.1.2 Please install SD card according to below steps:

Open the latches and front housing; insert the SD card with metal contactors facedown. Push the SD card to slot until a “click” is sounded which means SD card installation is done.

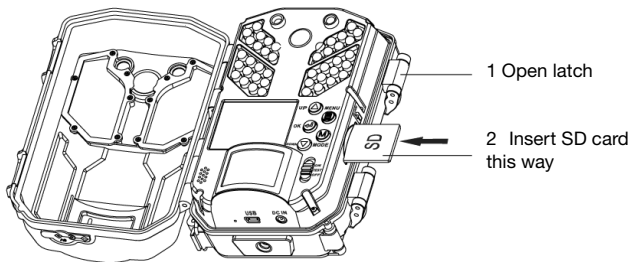

Notice:

Do not take out the SD card when the camera is working, otherwise the SD card might damage or lose data.

Please use brand SD card and the transfer speed should be CLASS 6(included) or above. Do not use poor quality SD card , otherwise the camera might not recognize it or even can't be powered on.

2.2 Installation of battery

Use 4 or 8 pcs AA batteries to power on the camera, the following is installation method:

2.2.1 As shown in the picture, open the latches of battery cover, then open battery cover.

2.2.2 Install batteries according to the polarity sign on the hatch. If only use 4 pcs batteries, please install them in the left two holes.

2.2.3 Keep the clean of battery cover, close it and then close the latches.

2.2.4 Push the **(Slide)** key to "TEST" to check, if the screen is power on mean the batteries installed correctly.

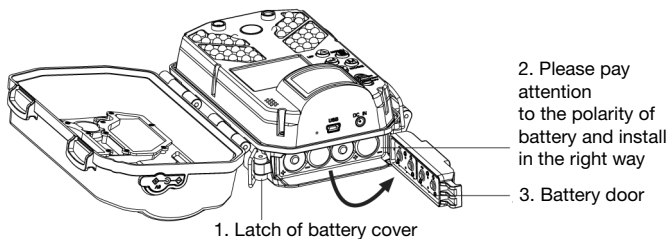
**Notice:**

Please install batteries according to instruction, do not mix use of new and old batteries. With only 4pcs AA batteries, the battery life will be shorter. Incorrect batteries installation can't power on the camera and may cause damage or accident.

After installation, please close the latches firmly in case of dust or liquid infiltration.

2.3 Use the adaptor

The camera also can be powered by adaptor as external power supply, see steps as below:

2.3.1 Install AA batteries, set all parameters, push the **(Slide)** key to "ON" gear, close the housing of camera.

2.3.2 Take down the waterproof rubber plug of DC IN port, insert the DC plug into the DC IN port tightly.

2.3.3 Insert the adaptor plug into the socket. After being detected, the camera will switch to use the external power supply automatically.

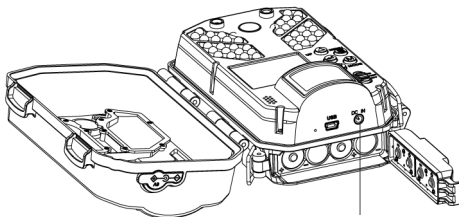

Connect one end of adaptor to external power supply and another and to DC-IN port

Notice:

Please use the standard adaptor that marked output DC6V/2.0A. After use, please close the DC IN port with waterproof rubber plug.

2.4 Connect to PC

The camera can be connected to PC.

users can transfer files, check photos and videos.

2.4.1 Push the **(Slide)** key to "TEST" gear.

2.4.2 As shown on below picture, use USB cable to connect camera and PC.

2.4.3 After connection users will see "MSDC" on camera screen and "New disk driver" on PC display. Then it can be operated as a normal U disk on PC.

Notice:

When connecting to the computer, **(Slide)** key should be set to the "TEST" position. Ensure all cables are reliably connected.

If the computer configuration does not meet the requirements, it may not work properly when connecting the camera.

2.5 Install the camera

In order to achieve good image effect and make sure the camera can work safely, please install the camera on steady surfaces. Strap or holders are available to install it.

2.5.1 Use strap to install

Pass through the buckles behind the camera with a strap, then install it on a tree or other sturdy place, fasten the strap. Please see below pictures.

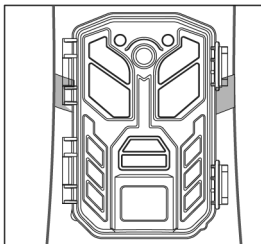
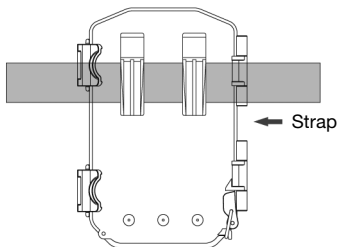

2.5.2 Use holder to install

Install the mounting bracket reliably on the fixed object (e.g. wall or tree), screw the supporting screw into the screw hole at the bottom of the camera, and tighten it.

Adjust the camera angle and tighten all the screws. As following picture shows:

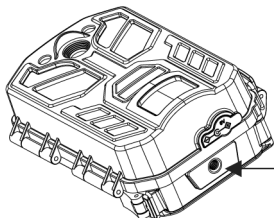

Tighten the holder
into screw hole

3. Use the camera

This chapter will tell you how to use this camera to filming.

3.1 Power on, use and power off the camera 3.1.1 Power on

Push **(Slide)** key to “TEST” gear, the screen is lighted up, means the camera is powered on. All functions and parameters can be set now, for details please check chapter 4. If you are not familiar with this product, suggest you to use default setting.

3.1.2 Modes switch on “TEST” gear

When **(Slide)** key is on “TEST” gear, the camera can switch among each mode. The operation method is as follows:

1. When **(Slide)** key is on “TEST” gear, camera will default on “Photo mode”
2. Press **(MODE)** key, the camera can switch among “Photo” mode, “Video” mode, and “Playback” mode. And users will see the icon changing accordingly on top left corner of the screen:

“” Represent “Photo” mode;

“” Represent “Video” mode;

“” Represent “Playback” mode.

Notice: Modes switch on “TEST” gear means can only switch the preview mode, not the camera working mode.

If want to change the camera's working mode, users must do so under the settings menu.

3.1.3 Test shot before use

To ensure that the camera works properly, please do the test shot before use.

1. Push the **(Slide)** key to “TEST” gear, press **(OK)** key to take several photos;
2. Press **(MODE)** key to shift to “Video” mode, then press **(OK)** key to start to record a video.
3. Press **(MODE)** key to shift to “Playback” mode, users can playback photos or videos on the screen, to check whether the camera is working properly.

3.1.4 Monitor shooting

Set the camera parameters, install the camera into the shooting area, adjust the direction of the camera, and ensure the lens is aligned to the shooting range.

Push **(Slide)** key to “ON” gear, camera will display 5 seconds countdown and the blue light on front housing will flash. After 5 seconds, screen will turn black and camera will enter into monitor mode. When moving animals or persons in field of vision are detected, the camera will take photos or record videos automatically.

3.1.5 Power off

When shutting down, you must operate in the following order:

When **(Slide)** key is "ON" gear, press **(Slide)** key to "TEST" gear first, the camera displays the starting screen and then enters into the photo preview. Then, press **(Slide)** key to "OFF" gear, the camera will be powered off.

When **(Slide)** key is in the "TEST" gear, move **(Slide)** key to "OFF" gear, the camera will be turned off.

After shutdown, please wait 3 seconds before powering on again.

Notice:

If the camera is working when pushing **(Slide)** key, the camera will automatically save the file.

3.2 Photo mode interface

Press **(Slide)** key to "TEST" gear, and default mode is "Photo" mode. At this time, the following icon will be displayed on the screen (Pic 3-2) :

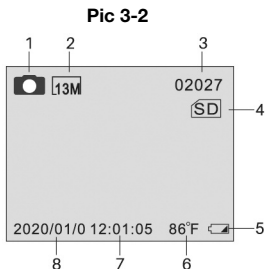

- 1 Photo mode indicator
- 2 Photo resolution indicator
- 3 Numbers of remaining photos
- 4 SDcard indicator
- 5 Battery capacity indicator
- 6 Environment temperature indicator
- 7 Time indicator
- 8 Date indicator

3.3 Video mode interface

In photo mode, the **(Slide)** key is on "TEST" gear, press **(Slide)** key to switch to "Video" mode. The following icon will be displayed on the screen (Pic3-3) :

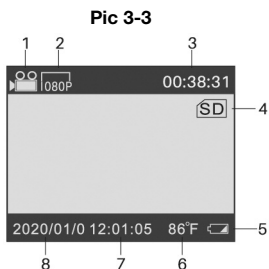

- 1 Video mode indicator
- 2 Video resolution indicator
- 3 Remaining video length indicator
- 4 SD card indicator
- 5 Battery capacity indicator
- 6 Environment temperature indicator
- 7 Time indicator
- 8 Date indicator

4. Menu setting

This chapter will help you to understand how to set and use various upper functions. To set the camera's parameters, users must push (**Slide**) key to "TEST" gear and keep in photo or video mode. The parameters can only be set in this mode, and all settings in chapter 4 must be done in this mode. The menu operation is the same in photo mode and video mode. After all the settings are completed, the (**Slide**) key must be pushed to "ON" gear before the camera working according to the parameters users set.

4.1 Mode

This function determines what kind of working mode the camera will work with in monitor shooting status (the (**Slide**) key is on "ON" gear). (Pic4-1).

1. Press (**MENU**) key to shift to the "Setting" menu;
2. Press (**UP**) or (**DOWN**) key to select " Mode ", press (**OK**) key to enter into sub-menu interface;
3. In the sub-menu interface, press (**UP**) or (**DOWN**) key to select mode: Photo / Video / Photo & Video;
4. Press (**OK**) key to confirm saved and back to "Settings" menu, press (**MENU**) key to back to main interface.

Pic 4-1

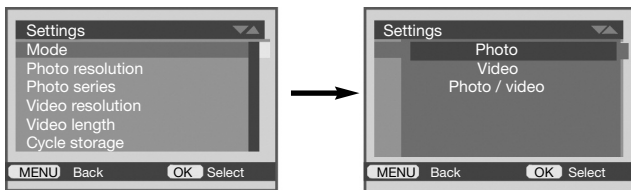

Notice:

Selecting "Photo" mode: the camera will only take photos when pushing the (**Slide**) key to "ON" gear.

Selecting "Video" mode: the camera will only record videos when pushing the (**Slide**) key to "ON" gear.

Selecting "Photo & Video" mode: the camera will take photo first, then record video when pushing the (**Slide**) key to "ON" gear.

4.2 Photo Resolution

This function is to set the photo resolution. It is only applicable to photo mode, not to video mode(Pic4-2).

1. Press **(MENU)**key to shift to the “Settings” menu;
2. Press **(UP)** or **(DOWN)** key to select “Photo Resolution”, press **(OK)** key to enter into the sub-menu interface;
3. In the sub-menu interface, press **(UP)** or **(DOWN)** key to select resolution: 30MP/20MP/16MP/13MP/8MP/5MP/3MP;
4. Press **(OK)** key to confirm saved and back to ”Settings” menu, press **(MENU)** key to back to main interface.

Pic 4-2

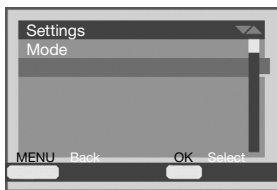

Pic 4-3

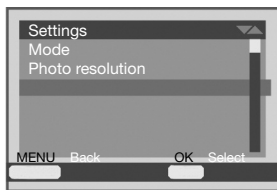

4.3 Capture Series

This function is to set the number of photos the camera will take at a time. It is only applicable to photo mode, not to video mode(Pic4-3) .

1. Press **(MENU)**key to shift to the “Settings” menu;
2. Press **(UP)** or **(DOWN)** key to select “Capture Series”, press **(OK)** key to enter into the sub-menu interface;
3. In the sub-menu interface, press **(UP)** or **(DOWN)** key to select : 1/2/3. 4. Press **(OK)** key to confirm saved and back to ”Settings” menu, press **(MENU)** key to back to main interface.

4.4 Video Resolution

This function is to set the video resolution, the higher the resolution, the better the video quality , the more space it occupied . It is only applicable to video mode, not to photo mode (Pic4-4).

1. Press **(MENU)**key to shift to the “Settings” menu;
2. Press **(UP)** or **(DOWN)** key to select “Video Resolution”, press **(OK)** key to enter into the sub-menu interface;
3. In the sub-menu interface, press **(UP)** or **(DOWN)** key to select desired resolution: 4K/2.7K/1080P/720P/VGA.
4. Press **(OK)** key to confirm saved and back to ”Settings” menu, press **(MENU)** key to back to main interface.

Pic 4-4

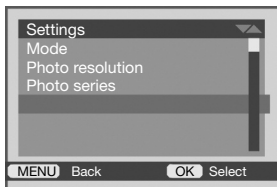

Pic 4-5

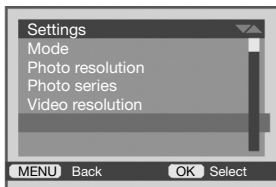

4.5 Video Length

This function is to set the video length, It is only applicable to video mode, not to photo mode (Pic4-5).

1. Press **(MENU)** key to shift to the "Settings" menu;
2. Press **(UP)** or **(DOWN)** key to select "Video Length", press **(OK)** key to enter into the sub-menu interface;
3. In the sub-menu interface, press **(UP)** or **(DOWN)** key to select desired value: 3s~10mins.
4. Press **(OK)** key to confirm saved and back to "Settings" menu, press **(MENU)** key to back to main interface.

4.6 Cycle storage

Cycle storage means when the SD card is full, the camera will continue to record, and the first video will be recovered by new video.

1. Press **(MENU)** key to shift to the "Settings" menu;
2. Press **(UP)** or **(DOWN)** key to select "Cycle storage", press **(OK)** key to enter into the sub-menu interface;
3. In the sub-menu interface, press **(UP)** or **(DOWN)** key to select: off/on 4. Press **(OK)** key to confirm saved and back to "Settings" menu , press **(MENU)** key to back to main interface.

Pic 4-6

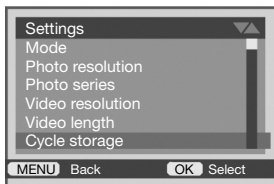

4.7 PIR Interval

This function is to set the PIR interval time (That is after taking a photo or video, how long to wait before starting detection), the camera is preset with a variety of interval time modes, allowing the user to choose the best interval time (Pic4-6)..

1. Press **(MENU)** key to shift to the “Settings” menu;
2. Press **(UP)** or **(DOWN)** key to select “PIR Interval”, press **(OK)** key to enter into the sub-menu interface;
3. In the sub-menu interface, press **(UP)** or **(DOWN)** key to select interval time: 5s-60mins.
4. Press **(OK)** key to confirm saved and back to ”Settings” menu, press **(MENU)** key to back to main interface.

Pic 4-7

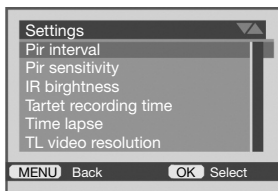

Pic 4-8

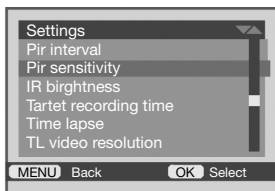

Notice:

The PIR interval has a significant impact on battery life. The smaller the interval number, the easier it is for the camera to capture the target, but it will use more power. The larger the interval number, the more power the camera saves, but it will tend to miss the target.

4.8 PIR Sensitivity

This functions is to set the sensitivity level of PIR sensor, users can choose the app- ropriate sensitivity according current environment (Pic4-7).

1. Press **(MENU)** key to shift to the “Settings” menu;
2. Press **(UP)** or **(DOWN)** key to select “PIR Sensitivity”, press **(OK)** key to enter into the sub-menu interface;
3. In the sub-menu interface, press **(UP)** or **(DOWN)** key to select : Low / Middle / High.
4. Press **(OK)** key to confirm saved and back to ” Settings” menu , press **(MENU)** key to back to main interface.

Notice:

The PIR sensitivity has impact on the battery life, higher sensitivity, it is easier to capture target, and it is cost more battery power; the lower sensitivity, it is easier to miss the target, and cost less battery power.

4.9 IR Brightness

This function is to set the emission brightness of the infrared lamp, the user can choose the appropriate luminance option according to the operating environment (Pic4-8).

1. Press **(MENU)** key to shift to the “Settings” menu;
2. Press **(UP)** or **(DOWN)** key to select “IR Brightness”, press **(OK)** key to enter into the sub-menu interface;
3. In the sub-menu interface, press **(UP)** or **(DOWN)** key to select desired brightness: Economics/Normal/Highlight.
4. Press **(OK)** key to confirm saved and back to “Settings” menu, press **(MENU)** key to back to main interface.

Pic 4-9

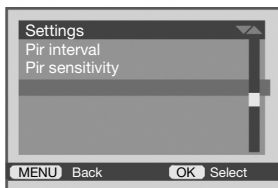

Pic 4-10

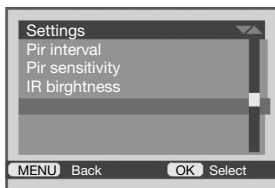

Notice:

The IR brightness has a significant impact on battery life and night vision of the camera. While choosing high brightness, more power is consumed, but night vision effect is clearer. While choosing low brightness, the night vision effect is poorer, but more power is save.

4.10 Target recording time

This function could set the monitoring period and the time to start/end to take photo. When “Time lapse” off, and turn on “Target recording time”, during this period of time, the PIR sensor could work; out of this period, the PIR sensor will not work (Pic4-9).

1. Press **(MENU)** key to shift to the “Settings” menu;
2. Press **(UP)** or **(DOWN)** key to select “Stamp”, press **(Target recording time)** key to enter into the sub-menu interface;
3. In the sub-menu interface, press **(UP)** or **(DOWN)** key to select : ON / OFF; choose “OFF” and press **(OK)** key to confirm, there is no target recording time; Choose “ON ” and press **(OK)** key to confirm , it could set the time to start or end the target recording time.

First to set the start time, when the cursor start at "Hr", Press **(UP)** or **(DOWN)** key to select. Press **(OK)** key to confirm, when the cursor switch to "min" option, press **(UP)** or **(DOWN)** key to select . When press **(OK)** to end "stop" time option, Press **(UP)** or **(DOWN)** key to select "time", press **(OK)** key to confirm, when the cursor switches to "min" option, press **(UP)** or **(DOWN)** key to select "min".

4. After setting done, press **(OK)** key to confirm and back, press **(MENU)** key again to back.

Notice: 1. "target recording time"'s start time must be late than the camera present time, or the camera will automatically to take from the second day same time you set. 2. "target recording time" is on, press switch key to "on", the camera will do as the parameter you set.

4.11 Time Lapse

The time-lapse photography function is a kind of time compression photography technology, which can compress the shooting process of several minutes and hours in a relatively short time and play it in video mode (Pic4-10).

"Time Lapse " is to set how often a photo is taken in a period of time, and then auto- matically assemble all the photos into a video file.

"Target recording time" is off, and "Time Lapse " is on, the camera will take photos all day, and composite video file.

"Target recording time" is on, and "Time Lapse " is on, during the setting period, the camera take photo, out of the setting period, the camera will not take photo.

1. Press **(MENU)** key to shift to the "Settings" menu;
2. Press **(UP)** or **(DOWN)** key to select "Time Lapse", press **(OK)** key to enter into the sub-menu interface;
3. In the sub-menu interface, press **(UP)** or **(DOWN)** key, select whether or not open; Choose "off", will not open the time lapse function, Choose "on", you could set the interval time for time-lapse photography: the cursor stop on " min", press **(UP)** or **(DOWN)** key mins, press **(OK)** key to confirm, switch the cursor to "Second", press **(UP)** or **(DOWN)** key mins, press **(OK)** key to confirm, available period will be 00:15~59:59;
4. Press **(OK)** key to confirm saved and back to " Settings " menu, press **(MENU)** key to back to main interface.

Pic 4-11

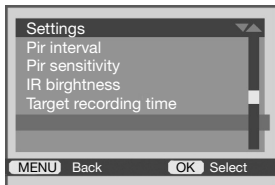

Pic 4-12

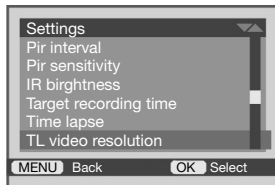

Notice:

1. This function could work with "Target recording time" function; during "Target recording time" period, the camera will take photo, out of this period of time, the camera will not take photo.
2. Select the "Time lapse" mode : when the function switch is pushed to "ON", the camera will take photos according to the parameters set by the user, and automatically merge into a video file.

4.12 Time lapse video resolution

Setting time lapse video resolution, it must set "target recording time" and "time lapse" function together, it will not work if only set one of these two (Pic4-11).

1. Under photo/video mode, Press **(MENU)** key to shift to the "Settings" menu;
2. Press **(UP)** or **(DOWN)** key to select time lapse video resolution , press **(OK)** key to enter into the sub-menu interface.
3. Under the time lapse video resolution sub-menu, choose the resolution: 13M(4192×3112P)/5M(2592×1944P)/3M(2048×1536P)
4. After setting, Press **(OK)** key to confirm saved and back to "Settings" menu, press **(MENU)** key to back to main interface.

4.13 Language

This function is to set the display and operation language of the camera, please select according to the usage habit (Pic4-12).

1. Press **(MENU)** key to shift to the "Settings" menu;
2. Press **(UP)** or **(DOWN)** key to select "Language", press **(OK)** key to enter into the sub-menu interface;
3. In the sub-menu interface, press **(UP)** or **(DOWN)** key to select desired language;
4. Press **(OK)** key to confirm saved and back to "Settings" menu , press **(MENU)** key to back to main interface.

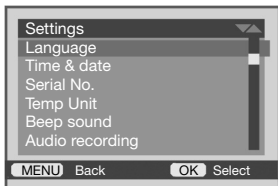
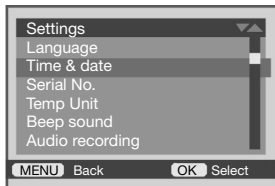
Pic 4-13**Pic 4-14**

4.14 Time & Date

This function is to set the camera's system time and date(Pic4-13). 1.Press **(MENU)** key to shift to the "Settings" menu;

2. Press **(UP)** or **(DOWN)** key to select "Time & Date", press **(OK)** key to enter into the sub-menu interface;

3. In the sub-menu interface, the user sets the current date and time according to the actual situation . The operation method is: press **(UP)** or **(DOWN)** key for specific settings, and press **(OK)** key to switch among year / month / day / hour / minute / sec- ond.Press **(OK)** key to confirm saved and back to "Settings" menu, press **(MENU)** key to back to main interface.

4. In the sub-menu interface, press **(DOWN)** key to choose "time format", press **(OK)** to switch during "24h clock" or "12h clock",Press **(OK)** key to confirm saved and back.

5.In the sub-menu interface, press **(DOWN)** key to choose "date format",Press **(OK)** key to choose dd/mm/yy, yy/mm/dd, or mm/dd/yy and confirm back. press **(MENU)** key to back to main interface.

6. After setting, Press **(MENU)** key to back to main interface.

4.15 Series No.

Each camera can be set a unique 4-bit serial number to distinguish other cameras.

1.Press **(MENU)** key to shift to "Settings" option (Pic4-14);

2. Press **(UP)** or **(DOWN)** key, select "Camera Name", press **(OK)** key to enter into the sub-menu interface;

3. In the sub-menu interface, press **(UP)** or **(DOWN)** key,select whether or not display the serial number on the photo / video:OFF/ON; While selecting"OFF",it stops setting the serial number. While selecting "ON", there comes a setting interface, press **(OK)** key to enter into the "Camera Name" setting operation, press **(UP)** or **(DOWN)** key to set the Serial number, press **(OK)** key to switch among 4-bit numbers.

4. Press **(OK)** key to confirm saved and back to "Settings" menu, press **(MENU)** key to back to main interface.

Pic 4-15

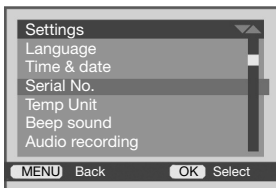

Pic 4-16

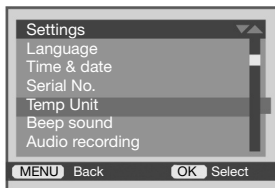

4.16 Temperature Unit

This function is to set the temperature unit, „°F“ on behalf of Fahrenheit, „°C“ on behalf of the Celsius temperature (Pic4-15).

1. Press **(MENU)** key to shift to the “Settings” menu;
2. Press **(UP)** or **(DOWN)** key to select “Temperature Unit”, press **(OK)** key to enter into the sub-menu interface;
3. In the sub-menu interface, press **(UP)** or **(DOWN)** key to select desired unit: „°C / °F“.
4. Press **(OK)** key to confirm saved and back to “Settings” menu, press **(MENU)** key to back to main interface.

4.17 Beep Sound

This function is to turn on or off the button prompt sound (Pic4-16).

1. Press **(MENU)** key to shift to the “Settings” menu;
2. Press **(UP)** or **(DOWN)** key to select “Beep Sound”, press **(OK)** key to enter into the sub-menu interface;
3. In the sub-menu interface, press **(UP)** or **(DOWN)** key to select whether or not open the beep sound: OFF / ON.
4. Press **(OK)** key to confirm saved and back to “Settings” menu, press **(MENU)** key to back.

Pic 4-17

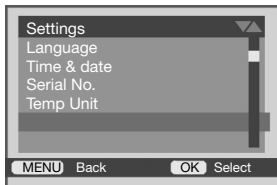

Pic 4-18

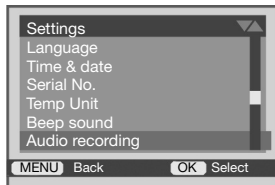

4.18 Audio Recording

This function is to set whether or not the sound is on when recording (Pic4-17).

1. Press **(MENU)** key to shift to the “Settings” menu;
2. Press **(UP)** or **(DOWN)** key to select “Audio Recording”, press **(OK)** key to enter into the sub-menu interface;
3. In the sub-menu interface, press **(UP)** or **(DOWN)** key to select whether or not open the audio sound: OFF / ON.
4. Press **(OK)** key to confirm saved and back to “Settings” menu, press **(MENU)** key to back to main interface.

4.19 Stamp

This function is to set whether or not the stamp information would be displayed on photo / video files, choose "Time & Date" it shows time and date stamp on the photo and video, choose date, it only shows date stamp, choose "off" it will show no stamp (Pic4-18).

1. Press **(MENU)** key to shift to the "Settings" menu;
2. Press **(UP)** or **(DOWN)** key to select "Stamp", press **(OK)** key to enter into the sub-menu interface;
3. In the sub-menu interface, press **(UP)** or **(DOWN)** key to select : time&date/date/off.
4. Press **(OK)** key to confirm saved and back to "Settings" menu, press **(MENU)** key to back to main interface.

Pic 4-19

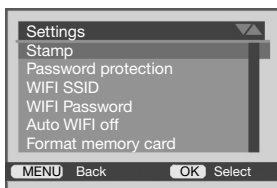

Pic 4-20

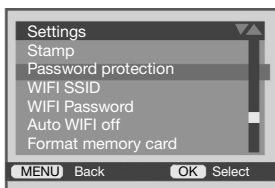

4.20 Password

This function is to set the camera's boot password to protect your privacy. After setting the password, you need to enter your password every time you start the machine (Pic4-19).

1. Press **(MENU)** key to shift to "Settings" option;
2. Press **(UP)** or **(DOWN)** key, select "Password", press **(OK)** key to enter into the sub-menu interface;
3. In the sub-menu interface, press **(UP)** or **(DOWN)** key, select whether or not set the password: OFF /ON; While selecting "OFF", it stops setting the password. While selecting "ON", there comes a setting interface, press **(OK)** key to enter into the "Password" setting operation, press **(UP)** or **(DOWN)** key to set the password, press **(OK)** key to switch among 4-bit numbers.
4. Press **(OK)** key to confirm saved and back to "Settings" menu, press **(MENU)** key to back to main interface.

Notice:

Users need to keep their passwords in mind.

If the users forget the power-on password, they can use the super password "1111" to enter the camera.

4.21 WIFI SSID

This function is to revise camera name

1. Press **(MENU)** key to shift to the “Settings” menu;
2. Press **(UP)** or **(DOWN)** key to select “WIFI SSID”, press **(OK)** key to enter into the sub-menu interface;
3. In the sub-menu interface, press **(UP)** or **(DOWN)** key to choose first letter, press **(OK)** after confirmed and switch to next letter automatically, press **(UP)** or **(DOWN)** to choose the second letter, repeat above step until six letters confirmed.
4. Press **(OK)** key to confirm saved and back to “Settings” menu, press **(MENU)** key to back to main interface.

Pic 4-21

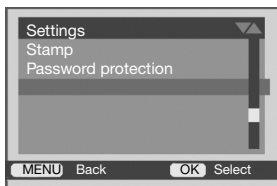

Pic 4-22

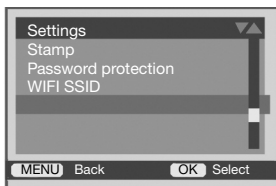

4.22 WIFI Password

This function is to revise camera's wifi keywords

1. Press **(MENU)** key to shift to the “Settings” menu;
2. Press **(UP)** or **(DOWN)** key to select “WIFI password”, press **(OK)** key to enter into the sub-menu interface;
3. In the sub-menu interface, press **(UP)** or **(DOWN)** key to choose first letter, press **(OK)** after confirmed and switch to next letter automatically, press **(UP)** or **(DOWN)** to choose the second letter, repeat above step until eight letters confirmed.
4. Press **(OK)** key to confirm saved and back to “Settings” menu, press **(MENU)** key to back to main interface.

4.23 Auto WIFI off

This function is to set a time to turn off WIFI while WIFI function is open, not connected with mobile.

1. Press **(MENU)** key to shift to the “Settings” menu;
2. Press **(UP)** or **(DOWN)** key to select “Auto WIFI off”, press **(OK)**key to enter into the sub-menu interface;
3. In the sub-menu interface, press **(UP)** or **(DOWN)** key to select auto wifi off time: 1min/2min/3min;
4. Press **(OK)**key to confirm saved and back to ”Settings” menu, press **(MENU)** key to back to main interface.

Pic 4-23

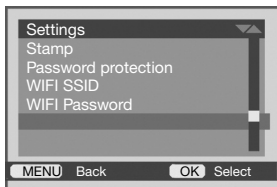

Pic 4-24



4.24 Format memory card

This function is to format the memory card and delete all the files of memory card.

1. Press **(MENU)** key to shift to the “Settings” menu (Pic4-20);
2. Press **(UP)** or **(DOWN)** key to select “Format”, press **(OK)**key to enter into the sub-menu interface;
3. In the sub-menu interface, press **(UP)** or **(DOWN)** key to select whether or not format the memory card: Yes / No.
4. After setting, it will back to ”Settings” menu automatically.

Notice:

After format the memory card, the files on the SD card will not exist any more and can not recovery, please use with serious caution.

4.25 Reset settings

This function can restore the camera's factory default parameters. It can be used if the camera is not set correctly. And it will not delete camera and memory card data (Pic4-21).

1. Press **(MENU)** key to shift to the "Settings" menu;
2. Press **(UP)** or **(DOWN)** key to select "Default", press **(OK)** key to enter into the sub-menu interface;
3. In the sub-menu interface, press **(UP)** or **(DOWN)** key to select whether or not reset the camera's default: Yes / No.
4. After setting, it will back to "Settings" menu automatically.

Pic 4-25

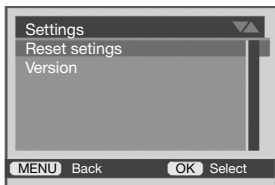

Pic 4-26

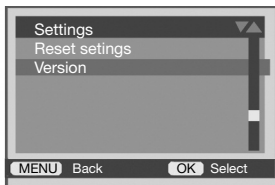

4.26 Firmware

This function allows users to view the current version number of the camera and can help users upgrade to the latest firmware (Pic4-22).

1. Press **(MENU)** key to shift to the "Settings" menu;
2. Press **(UP)** or **(DOWN)** key to select "Firmware", press **(OK)** key to enter into the sub-menu interface;
3. In the sub-menu interface, press **(UP)** or **(DOWN)** key to select desired option: Version.
4. After setting, press **(OK)** key to back to "Settings" menu.

5. Playback mode

Photo and video files shot by the camera can be played back on the camera. Users can also lock, unlock, and delete files on the camera.

When operating in playback mode, the **(Slide)** key must be remained in "TEST", press **(MODE)** key to enter playback mode and keep in this mode.

5.1 View File

1. Press **(MODE)** key to enter into playback mode, the files in the card are displayed on the screen. And the icon on the upper left corner of the screen represents the file type, displaying "📷" for photo, and "🎥" for video.
2. Press **(UP)** or **(DOWN)** key to display the file forward or backward.
3. While selecting video file, press **(OK)** key to play, then press **(OK)** key again to pause; Press **(MENU)** key to stop playing video.
4. After setting, press **(MODE)** key to back to "Settings" menu.

5.2 Delete current File (Pic5-2) In playback mode, delete current file.

1. Press **(UP)** or **(DOWN)** key to select the photo or video file to be locked. Press **(MENU)** key to shift to playback mode menu.
2. Press **(UP)** or **(DOWN)** key to select "delete current file", press **(OK)** key to select cancel/delete.

Pic 5-2

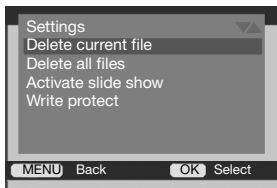

Pic 5-3

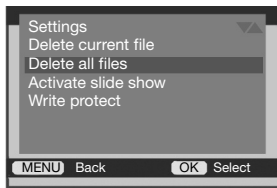

5.3 Delete All files (Pic5-3)

This function is to delete all photo and video files, the specific operation is as follows.

1. Press **(MODE)** key to shift to playback mode.
2. Press **(MENU)** key to shift to playback mode menu.
3. Press **(UP)** or **(DOWN)** key to select "Delete All", press **(OK)** key to select the option: Yes / No.
4. Press **(OK)** key to perform the operation and return to playback mode menu.

Notice:

The file can not recover after deleted, please use this function with serious caution.

5.4 Active slide show (Pic5-4).

In playback mode, it will display picture in slide type.

1. In playback mode, press **(MENU)** key to shift to playback mode menu.
2. Press **(UP)** or **(DOWN)** key to select “Activate slide show”, press **(OK)** key to play slide.
3. Press **(OK)** key to end the play.

Pic 5-4

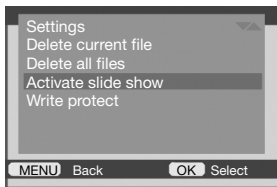

Pic 5-5

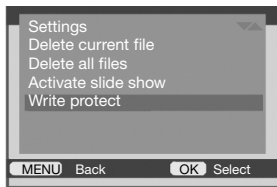

5.5 Write protect (Pic5-5)

Protect one or all files. The files will be protected after choose this, this function is avoid to accident delete.



1. Press **(UP)** or **(DOWN)** key to select the file need to be protected
2. Press **(MENU)** key to sub-menu, press **(OK)** key to select “ write protect”, Press **(OK)** key to choose, Press **(UP)** or **(DOWN)** key to select , write-protect current file/write-protect all files.
3. Press **(OK)** key to perform the operation, press **(MENU)** key could cancel and back to the menu.

5.6 Unlock files

Unlock current file or all files. If need to delete write-protect file, please unlock firstly, after unlock successfully, these files could be deleted.

1. Under playback mode, Press **(UP)** or **(DOWN)** key to select the write-protect photos/videos.
2. Press **(MODE)** key to shift to playback mode.
3. Press **(MENU)** key to shift to the sub-menu, Press **(UP)** or **(DOWN)** key to choose write protect, press **(OK)** key to shirt the sub-menu, Press **(UP)** or **(DOWN)** key to select: Unlock current file/unlock all files.

Notice:

1. After the file protected, the screen will shows “” Icon.
2. After unlocked the files, the “” Icon will disappear.
3. Execute the delete operation will not delete the protected files, only when format the SD card, the protected files will be deleted too.

In WIFI mode, the camera can be remote operated by mobile , the details below in
troude the function and application after connected with WIFI.

6.1 Install application

6.1.1 Install Android application, please search “Wildlife Cam Pro” from “Google play”
or scan the QR code below.



6.2.2 Install IOS application, please search “Wildlife Cam Pro” from “APP store” or
scan the QR code below.



6.2 App connected with camera Open “Wildlife Cam Pro” app:
Click” Connect camera”--choose” step one Blue-
tooth On Wifi”--choose Bluetooth on the list--connect WIFI” CAMERA-XXXXXX”

6.3 Simply Instruction about APP

6.3.1 Switch mode



Click this icon to turn on/off IR light



Click this icon to switch to video mode



Click this icon to switch to photo mode

Notice: The preview on app is not the photo/video resolution.

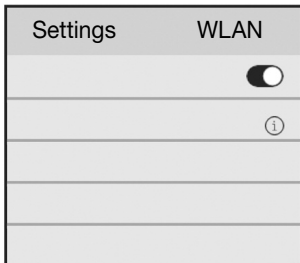
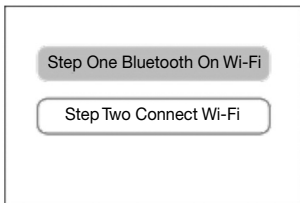

6.3.2 View photo and video



Click this icon to check photo or video.

Notice: Photo/video could be viewed only after downloaded.

6.3.3 Set mode



Click this icon to set the camera feature.

6.3.4 Finish shooting



Click this icon to take photo/video.

Microsoft and windows are trademarks of Microsoft Corporation registered in the US.

Pentium is a registered trademark of Inter Corporation.

7.1 Common problems and solutions

Problems	Potential cause	Solutions
Cannot be turned on	Low battery or wrong battery model	Replace the correct model and full charged battery
	Wrong battery installation	Refer to the instructions to install the battery in correct way
	There's something in the battery compartment	Check the battery compartment for any foreign matter and clean up
	Incorrect specification or connection of external power supply	Using appropriate external power supply and proper connection
	Working temperature is too high or too low	Use the camera at the right temperature
Suddenly shut down	Low battery	Replace full charged batteries or use external power supply
Photos are normal during the day, but dark at night	Low power or insufficient external power current, the infrared lamp does not work normally	Replace full charged batteries or use external power supply
Do not read cards or save files	Power outage before file storage	Replace full charged batteries or use external power supply
	The speed of memory card is too slow	Replace a memory card with write speed of CLASS4 or more
	The memory card is damaged or not up to specification	Replace the qualified memory card and the camera format it
The camera crashed while it was working	The battery power is insufficient or the external power supply does not meet the requirements	Replace with new batteries or an external power supply that meets the requirements
	The memory card is damaged or of poor quality	Replace a qualified memory card, use the camera format the memory card, restore the camera to the default setting, and restart the camera
All keys are useless	A short circuit occurs when the camera is connected to other equipment	Disconnect, restart the camera, and properly connect the camera to other devices
	A key is stuck	Press your finger to check each key and restart the camera
	The poor quality of the memory card makes the camera unable to operate normally	Remove the memory card, reinstall the batteries and restart the camera

Problems	Potential cause	Solutions
The camera consumes a lot of power	Camera Settings, the PIR interval is too short	The PIR interval can be lengthened appropriately to extend the battery life
	Camera Settings, the PIR sensitivity is too high	The PIR sensitivity can be reduced appropriately to extend the battery life
	Camera Settings, the IR brightness is too high	The IR brightness can be reduced to extend the battery life
	Camera Settings, the video length is too long	Set a shorter video length (such as 5 seconds) to extend the battery life
	Camera Settings, the capture series is more	Set a low number of capture series (such as 1) to extend the battery life
	More photos and videos are taken at night	The night infrared light consumes a lot of electricity. If more photos or videos are taken at night, it is recommended to use external power supply
	The above parameters are the balance between the camera performance and the battery life. Users can make reasonable adjustments according to the manual and personal requirements to obtain a reasonable effect and battery life.	
The camera leaks or fogs	The waterproof ring falls off or there is foreign matter on the waterproof ring	Check the waterproof ring, keep the waterproof ring clean, the waterproof ring can not be pop-up, upturned
	The lock is not fastened properly or the waterproof glue plug of the external power supply is not fastened properly	Before the camera works normally, all lock fasteners must be fastened, waterproof glue plug must be plugged, and carefully checked
	Incorrect use, such as putting the camera in water	Cameras can keep out the rain, but never put in water
	Install or place the camera incorrectly, such as upside down	Install and place the camera properly. The head of the camera must be up and as vertical as possible. When installed close to the ground, make sure the bottom of the camera is more than 20CM above the ground
	The camera can work well when it rains. If the camera is foggy or flooded but working normally, please immediately shut down and remove the battery. Dry all the water or fog with a dry towel, then open the camera lid and stand upright in a ventilated place, then use the camera after fully dry.	

Problems	Potential cause	Solutions
Prompt password error	Forget the password	Enter the super password "1111" into the camera, then you can set and remember the new password, or you can turn it off. If the super password also fails, please contact the dealer
When using external power supply, the camera can't work normally	Poor power contact	Check the interfaces to ensure that they are firmly connected
	External power voltage error	Replace the qualified external power supply. Requirement: output voltage DC 6V (+5% or -5%), output current is greater than or equal to 2A. The camera cannot work under too low voltage, but over voltage will damage the camera
	External power current is not enough	Replace the correct external power adapter, output current $\geq 2A$, lower than 2A, the camera can not work
The camera work abnormally and the function is disordered	Users incorrectly set the parameters	Set it correctly. If don't know how to set it, users can restore the camera's default settings and reboot. See this manual for details
The camera can't shoot automatically	The PIR sensor is not working when the camera is on the time lapse function	Turn off the time lapse function. If don't know how to set it, users can restore the camera's default settings and reboot. See this manual for details
Cannot switch to "Video" or "Photo + Video" mode	The time lapse function is on	Turn off the time lapse function. If don't know how to set it, users can restore the camera's default settings and reboot. See this manual for details
Other problems	The camera can be turned on, but there are other abnormal problems	Try the following ways: 1. Replace the batteries with enough power. 2. Replace the qualified memory card and use the camera format it. 3. Restore the camera to the default setting and restart
Camera damage	If the above method cannot solve the problem, the camera may be damaged, please contact the dealer	

7.2 Specification

Image sensor	CMOS, Max. 13 MP, Maximum 30 MP (Software-Interpolation)
Lens	F: 2,5 f = 8,7 mm
Storage	Support SD/SDHC Card, Max. to 128GB
Trigger time	0,3s
IR Leds /PCS	850nm/40pcs,adjustable brightness
PIR sensitivity	adjustable
PIR distance	0 ~ 20M
PIR angle	90°
PIR delay	5S ~ 60min
Screen	2.0" TFT-LCD
Working modes	Photo/Video/ Photo&Video /Timelapse
Photo	Format: JPEG 30M/20M/16M/8M/13M/8M/5M/3M
Video	Video Format: AVI 4K/2.7K/1080P/720P/VGA
Video length	Optional 3s ~ 10min
Language	English/French/German/Japanese/ Spanish/Italian/ Chinese/Czech
Microphone	Yes,Built-in
Speaker	Yes,Built-in
Temperature detection	Yes
Working voltage	DC 6V
wifi	Yes, support connect with Mobile WIFI
Bluetooth	Yes, support connect with Mobile
Battery type	4 / 8pcs AA (Nr. 5) Batteries
External power supply	DC 6V / 2.0A
Stand-by time	About 6 months (8pcs AA batteries)
Waterproof level	IP66
Dimension	150 (L) × 112 (W) × 66 (H) mm
Weight	285 ± 5 g (exclude batteries)

Guarantee: We grant on this product a guarantee of 24 months, according to the pertinent statutory regulations, from the date of the purchase by the initial user.

This guarantee covers all material or production defects; however, it does not cover the following: Faults and defects resulting from normal wear, including wearing parts, seals etc.; damages or defects arising or as a result of alteration.

We reserve the right to reject a guarantee claim if the purchase cannot be proven, or if the product was improperly serviced or was obviously erroneously maintained (not or insufficiently maintained; cleaning and servicing).

Please retain the proof of purchase documentation because this is valid as proof of date of purchase.

In case of a guarantee claim, the machine must be returned to the dealer in a clean state, and in its original packaging if possible, and not disassembled in any way. Proof of purchase must also be included.



Dear Customer! Please note! Depending on battery regulations you are required to used or defective batteries and accumulators, at no cost to you, return it to us.



Every consumer is **legally obliged to dispose of WEEE separately from the household waste** and to dispose of at a collection site of his community / City District for example. Electric appliances are marked with the crossed out dustbin, accepted there for free.

Copyright by:

Berger & Schröten

Berger und Schröter GmbH
Am Hofe 9 - 58640 Iserlohn

All rights reserved. It is not permitted without written approval from Berger + Schröter to reproduce these operating instructions. It is also not permitted to reproduce extracts in any form that have been created or processed by use of electronic, mechanical or chemical procedures. Technical changes can be made at any time without prior announcement. The operating instructions are corrected regularly. We assume no liability for technical and typographical errors and their results.