

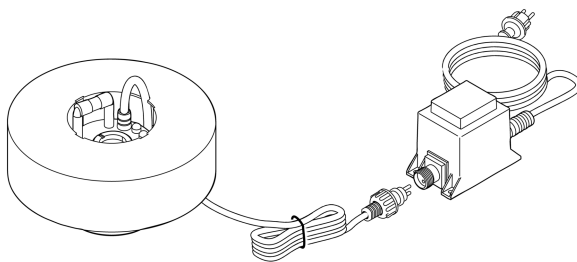

DE	Gebrauchsanleitung
EN	Operating instructions
FR	Notice d'emploi
NL	Gebruiksaanwijzing
ES	Instrucciones de uso
PT	Instruções de uso
IT	Istruzioni d'uso
DA	Brugsanvisning
NO	Bruksanvisning
SV	Bruksanvisning
FI	Käyttöohje
HU	Használati útmutató
PL	Instrukcja użytkowania
CS	Návod k použití
SK	Návod na použitie
SL	Navodila za uporabo
HR	Uputa o upotrebi
RO	Instrucțiuni de folosință
BG	Упътване за употреба
UK	Посібник з експлуатації
RU	Руководство по эксплуатации

PondoFog RGB

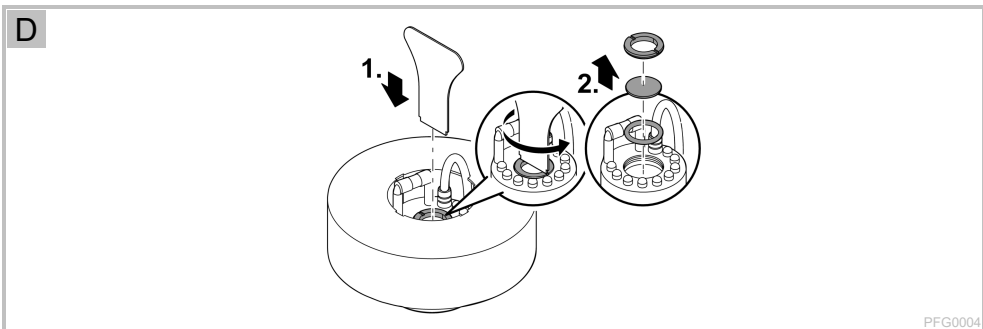

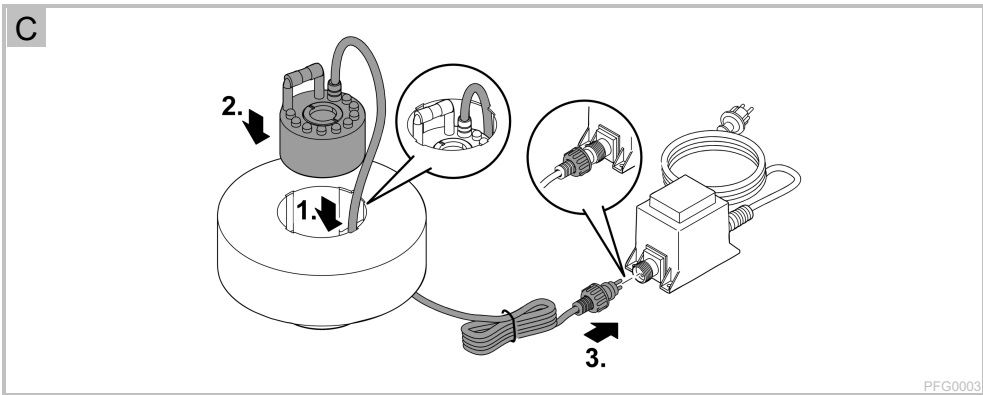
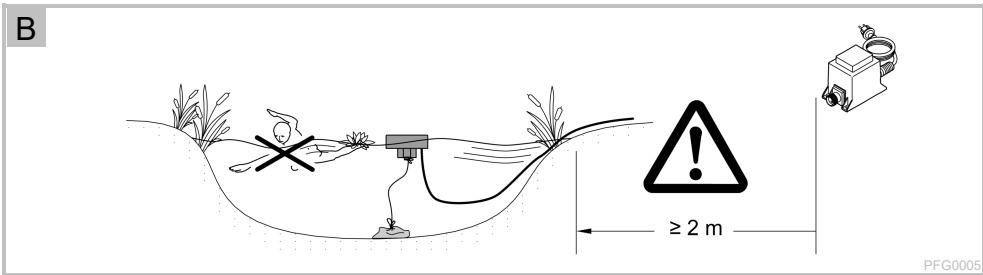
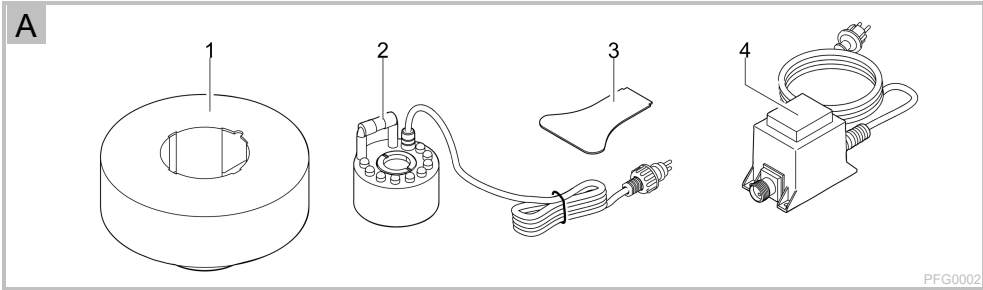

Original-Anleitung. Die Anleitung gehört zum Gerät und muss bei Weitergabe des Geräts stets mitgegeben werden.

WARNUNG

- ▶ Trennen Sie alle elektrischen Geräte im Wasser vom Stromnetz, bevor Sie ins Wasser greifen. Andernfalls drohen schwere Verletzungen oder Tod durch Stromschlag.
 - ▶ Betreiben Sie das Gerät nur, wenn sich keine Personen im Wasser aufhalten.
 - ▶ Vor Arbeiten am Gerät Netzstecker ziehen.
 - ▶ Dieses Gerät kann von Kindern ab 8 Jahren und darüber sowie von Personen mit verringerten physischen, sensorischen oder mentalen Fähigkeiten oder Mangel an Erfahrung und Wissen benutzt werden, wenn sie beaufsichtigt oder bezüglich des sicheren Gebrauchs des Gerätes unterwiesen wurden und die daraus resultierenden Gefahren verstehen. Kinder dürfen nicht mit dem Gerät spielen. Reinigung und Benutzerwartung dürfen nicht von Kindern ohne Beaufsichtigung durchgeführt werden.
-

Sicherheitshinweise

Vorschriftsmäßige elektrische Installation

- Für die Elektroinstallation im Außenbereich gelten spezielle Vorschriften. Die Elektroinstallation darf nur von einer Elektrofachkraft ausgeführt werden.
 - Die Elektrofachkraft ist aufgrund ihrer fachlichen Ausbildung, Kenntnisse und Erfahrungen qualifiziert und darf Elektroinstallationen im Außenbereich durchführen. Sie kann mögliche Gefahren erkennen und beachtet die regionalen und nationalen Normen, Vorschriften und Bestimmungen.
 - Bei Fragen und Problemen wenden Sie sich an eine Elektrofachkraft.
- Schließen Sie das Gerät nur an, wenn die elektrischen Daten von Gerät und Stromversorgung übereinstimmen.
- Schließen Sie das Gerät nur an einer vorschriftsmäßig installierten Steckdose an. Das Gerät muss über eine Fehlerstrom-Schutzeinrichtung mit einem Bemessungsfehlerstrom von maximal 30 mA abgesichert sein.
- Trafo mit einem Sicherheitsabstand von mindestens 2 m zum Wasser aufstellen.
- Verlängerungsleitungen und Stromverteiler (z. B. Steckdosenleisten) müssen für die Verwendung im Freien geeignet sein (spritzwassergeschützt).
- Schützen Sie offene Stecker und Buchsen vor Feuchtigkeit.

Sicherer Betrieb

- Netzteil bzw. Trafo und Steckverbindungen sind nur regen- und spritzwassergeschützt und nicht wasserdicht. Sie dürfen niemals im Wasser liegen.
- Verwenden Sie das Gerät nicht, wenn elektrische Leitungen oder Gehäuse beschädigt sind.
- Eine beschädigte Anschlussleitung kann nicht ersetzt werden. Entsorgen Sie das Gerät.
- Tragen oder ziehen Sie das Gerät nicht an der elektrischen Leitung.
- Verlegen Sie Leitungen so, dass sie vor Beschädigungen geschützt sind und dass niemand darüber fallen kann.
- Nehmen Sie niemals technische Änderungen am Gerät vor.
- Führen Sie nur die Arbeiten am Gerät durch, die in dieser Anleitung beschrieben sind.
- Verwenden Sie nur Original-Ersatzteile und -Zubehör.

Produktbeschreibung

<input type="checkbox"/> A	Anzahl	Beschreibung
1	1	Schwimmereinheit
2	1	Neblereinheit mit 8 m Anschlusskabel
3	1	Membranschlüssel
4	1	Trafo mit 2 m Anschlusskabel

Bestimmungsgemäße Verwendung

Verwenden Sie das in dieser Anleitung beschriebene Produkt ausschließlich wie folgt:

- Zur Erzeugung von Licht- und Nebeleffekten.
- Für den Einsatz in Springbrunnenanlagen und Teichen.
- Für den Einsatz über und unter Wasser.
- Betreiben Sie das Gerät unter Einhaltung der technischen Daten. (→ Technische Daten)

Für das Gerät gelten folgende Einschränkungen:

- Der Betrieb in Schwimmbecken, Badewannen oder Gewässern, in denen sich Personen aufhalten können, ist verboten!
- Nicht für gewerbliche oder industrielle Zwecke verwenden.
- Nicht im Langzeitbetrieb verwenden.
- Niemals ohne Wasserdurchfluss betreiben.
- Nicht in Verbindung mit Chemikalien, Lebensmitteln, leicht brennbaren oder explosiven Stoffen einsetzen.

Aufstellen und Anschließen

B, C

Geräte so positionieren und für einen sicheren Stand oder Halt sorgen, dass sie für niemanden eine Gefahr darstellen:

- Trafo mit einem Sicherheitsabstand von mindestens 2 m zum Wasser aufstellen.

So gehen Sie vor:

1. Anschlussleitung der Neblereinheit durch die Schwimmereinheit führen.
2. Neblereinheit in die Schwimmereinheit setzen. Die LEDs müssen nach oben zeigen.
3. Den Stecker der Anschlussleitung mit der Buchse am Trafo verbinden und die Überwurfmutter handfest anziehen.
4. Teichnebler ins Wasser setzen.

Inbetriebnahme

HINWEIS

Gerät wird zerstört, wenn es mit einem Dimmer betrieben wird. Es enthält empfindliche elektrische Bauteile.

- ▶ Gerät nicht an eine dimmbare Stromversorgung anschließen.

Einschalten: Netzstecker des Trafos in die Steckdose stecken.

- Funktion des Teichneblers kontrollieren.

Ausschalten: Netzstecker des Trafos ziehen.

Die Lebensdauer der Membran ist abhängig von Betriebsdauer, Wasserhärte, Wasserreinheit etc.

PfG empfiehlt: Gerät nicht länger als 4 bis 6 Stunden am Tag verwenden.

Reinigung und Wartung

Gerät reinigen

HINWEIS

Verwenden Sie keine aggressiven Reinigungsmittel oder chemische Lösungen. Diese Mittel können das Gehäuse beschädigen, die Funktion des Geräts beeinträchtigen und sie schaden den Tieren, Pflanzen und der Umwelt.

► Reinigen Sie das Gerät nur mit klarem Wasser und einer weichen Bürste oder einem Schwamm.

Membran ersetzen

- Nur Original-Ersatzteil von PfG verwenden.
 - Ersatzteile anderer Hersteller können das Gerät beschädigen.

So gehen Sie vor:

D

1. Membranschlüssel mit den Einkerbungen auf den Gewinding setzen und Gewinding gegen den Uhrzeigersinn heraus schrauben.
2. Membran und O-Ring abnehmen, auf Beschädigung kontrollieren, reinigen und ggf. ersetzen.
3. Gerät in umgekehrter Reihenfolge zusammenbauen.
 - Darauf achten, dass der O-Ring richtig positioniert ist.
4. Netzanschluss wiederherstellen und Funktion überprüfen.

Lagern/Überwintern

Außerhalb des zulässigen Umgebungstemperaturbereichs müssen Sie das Gerät deinstallieren. (→ Technische Daten)

- Gerät trocken und frostfrei lagern.







Störungsbeseitigung

Störung	Ursache	Abhilfe
LEDs leuchten nicht	Stromzuführung unterbrochen	Stromzuführung kontrollieren
	Trafo defekt	Trafo ersetzen
	Leuchtmittel defekt	Leuchtmittel können nicht ersetzt werden. Leuchten entsorgen.
Leuchtkraft lässt nach	Lampenglas verschmutzt	Reinigen
Nebel wird nicht erzeugt	Membran verschlissen	Membran ersetzen

Technische Daten

PondoFog RGB			
Trafo	Anschlussspannung	V AC	230-240
	Netzfrequenz	HZ	50
	Max. Leistungsaufnahme	W	13
	Ausgangsspannung	V AC	24
	Max. Ausgangsleistung	VA	24
	Schutzart		IP44
	Länge Netzkabel	m	2
	Gewicht	kg	0,65
	Neblereinheit mit LED	Anschlussspannung	V AC
Leistungsaufnahme		W	23
Schutzart			IP68
Max. Tauchtiefe		m	1
Farbraum LED		–	RGB
Wasserverbrauch Neblereinheit		l/h	0,5
Zulässige Wassertemperatur		°C	+4 ... +35
Länge Anschlusskabel		m	8
Abmessungen (Ø × H)		mm	120 × 75
Gewicht		kg	0,35

Symbole auf dem Gerät

	Das Gerät ist staubdicht und wasserdicht bis 1 m.
	Das Gerät ist geschützt gegen Fremdkörper (Ø ≥1 mm) und Spritzwasser.
	Das Gerät entspricht der Schutzklasse II und ist geschützt durch eine doppelte oder verstärkte Isolierung.
	Der Transformator ist ein Sicherheitstransformator, der sekundärseitig eine Sicherheitskleinspannung liefert.
	Entsorgen Sie das Gerät nicht mit dem normalen Hausmüll.
	Lesen Sie die Gebrauchsanleitung.

Verschleißteile

- Membran

Entsorgung

HINWEIS



Dieses Gerät darf nicht als Hausmüll entsorgt werden.

- ▶ Entsorgen Sie das Gerät über das dafür vorgesehene Rücknahmesystem.
- ▶ Machen Sie das Gerät durch Abschneiden der Kabel unbrauchbar.

Garantiebedingungen

PfG gewährt 2 Jahre Garantie ab Verkaufsdatum auf nachweisbare Material- und Fabrikationsfehler. Verschleißteile, wie z.B. Leuchtmittel etc. sind nicht Bestandteile der Garantie. Voraussetzung für die Garantieleistung ist die Vorlage des Kaufbeleges. Der Garantieanspruch erlischt bei unsachgemäßer Handhabung, elektrischer oder mechanischer Beschädigung durch missbräuchliche Anwendung sowie bei unsachgemäßer Reparatur durch nicht autorisierte Werkstätten. Reparaturen dürfen nur von PfG oder von PfG autorisierten Werkstätten durchgeführt werden. Bei der Anmeldung von Garantieansprüchen senden Sie das beanstandete Gerät oder das defekte Teil mit Fehlerbeschreibung und Kaufbeleg frei Haus an PfG. PfG behält sich vor Montagekosten in Rechnung zu stellen. Für Transportschäden haftet PfG nicht. Diese müssen umgehend gegen den Transporteur geltend gemacht werden. Weitergehende Ansprüche, gleich welcher Art, insbesondere für Folgeschäden, sind ausgeschlossen. Diese Garantie berührt nicht die Ansprüche des Endkunden gegen den Händler.

Original operating manual. This operating manual belongs with the unit and must always be handed over together with the unit.

WARNING

- ▶ Disconnect all electrical units in the water from the power supply before reaching into the water. Otherwise there is a risk of injuries or death by electrocution.
 - ▶ Only operate the unit if no persons are in the water.
 - ▶ Disconnect the power plug before carrying out any work on the unit.
 - ▶ This unit can be used by children aged 8 and above and by persons with reduced physical, sensory or mental capabilities or lack of experience and knowledge if they are supervised or have been instructed on how to use the unit in a safe way and they understand the hazards involved. Do not allow children to play with the unit. Only allow children to carry out cleaning and user maintenance under supervision.
-

Safety information

Correct electrical installation

- Special regulations apply to electrical installation in outdoor areas. Only allow a qualified electrician to perform the electrical installation.
 - The qualified electrician has the required professional training, knowledge and skills to perform electrical installations in outdoor areas. The qualified electrician can detect potential risks and adheres to regional and national standards, regulations and directives.
 - For your own safety, please consult a qualified electrician.
- Only connect the unit if the electrical data of the unit and the power supply match.
- Only plug the unit into a correctly installed outlet. Ensure that the unit is fused for a rated fault current of max. 30 mA by means of a fault current protection device.
- Install the transformer at a minimum safety distance of 2 m from the water.
- Extension cables and power distributors (e.g. outlet strips) must be suitable for outdoor use (splash-proof).
- Protect open plugs and sockets from moisture.

Safe operation

- The power pack or transformer and plug connections are only protected from rain and splash water, they are not waterproof. Ensure that they are never placed in water.
- Do not use the unit, if electrical lines or the housing are damaged.
- A damaged connection cable cannot be replaced. Dispose of the unit.
- Do not carry or pull the unit by its power cable.
- Route lines so that they are protected from damage and nobody can trip over them.
- Never make technical modifications to the unit.
- Only carry out work on the unit that is described in this manual.
- Only use original spare parts and accessories.

Product description

<input type="checkbox"/> A	Quantity	Description
1	1	Float unit
2	1	Fogger unit with 8 m connection cable
3	1	Membrane key
4	1	Transformer with 2 m connection cable

Intended use

Only use the product described in this manual as follows:

- For creating light and mist effects.
- For use in water fountain systems and ponds.
- For use above and under water.
- Operate the product in compliance with the technical data. (→ Technical data)

The following restrictions apply to the unit:

- **Operation in swimming pools, bath tubs or bodies of water which could be used by persons is prohibited!**
- Do not use for commercial or industrial purposes.
- Do not use for long-term operation.
- Never run the unit without water.
- Do not use in conjunction with chemicals, foodstuff, easily flammable or explosive substances.

Installation and connection

B, C

Position and secure the units so that they cannot present a hazard:

- Install the transformer at a minimum safety distance of 6.5 ft from the water.

How to proceed:

1. Route the connection cable of the misting unit through the float unit.
2. Place the misting unit in the float unit. Ensure that the LEDs point upwards.
3. Connect the plug of the connection cable to the outlet on the transformer and hand-tighten the union nut.
4. Place the misting unit in the water.

Commissioning/start-up

NOTE

The unit will be destroyed if it is operated with a dimmer. It contains sensitive electrical components.

- ▶ Do not connect the unit to a dimmable power supply.

Switching on: Plug the power plug of the transformer into the power outlet.

- Check the function of the misting unit.

Switching off: Disconnect the transformer power plug.

The operating life of the membrane depends on the operating time, water hardness, water purity etc.

PfG recommends: Do not use the unit for longer than 4 to 6 hours a day.

Maintenance and cleaning

Cleaning the unit

NOTE

Do not use aggressive cleaning agents or chemical solutions. These agents can damage the housing, impair the function of the device and harm animals, plants and the environment.

- ▶ Clean the unit only with clean water and a soft brush or sponge.

Replacing the membrane

- Only use original spare parts from PFG.
 - The unit may be damaged by the use of spare parts from other manufacturers.

How to proceed:

D

1. Position the membrane key with the notches on the ring nut and unscrew the ring nut in a counter-clockwise direction.
2. Remove the membrane and O-ring, check for damage, clean and, if necessary, replace.
3. Reassemble the unit in the reverse order.
 - Ensure that the O-ring is correctly positioned.
4. Reconnect to the power supply and check the function.

Storage/overwintering

If the ambient temperature falls outside the permissible ambient temperature range, it is necessary to remove the unit. (→ Technical data)

- Store the unit in a dry and frost-free place.







Troubleshooting

Malfunction	Cause	Remedy
LEDs are not lit	Power supply interrupted	Check power supply
	Transformer defective	Replace transformer
	Bulb defective	Bulbs cannot be replaced. Dispose of bulbs.
Illuminating power decreasing	Lamp glass soiled	Clean
No mist generated	Membrane worn	Replace membrane

Technical data

PondoFog RGB			
Transformer	Connection voltage	V AC	230-240
	Power frequency	Hz	50
	Max. power consumption	W	13
	Output voltage	V AC	24
	Max. power output	VA	24
	Protection type		IP44
	Length of power cable	m	2
	Weight	kg	0.65
Misting unit with LED	Connection voltage	V AC	24
	Power consumption	W	23
	Protection type		IP68
	Max. immersion depth	m	1
	LED color space	–	RGB
	Misting unit water consumption	l/h	0.5
	Permissible water temperature	°C	+4 ... +35
	Connection cable length	m	8
	Dimensions (Ø × H)	mm	120 × 75
	Weight	kg	0.35

Symbols on the unit

	 <p>The unit is dust-proof and water-tight up to 3.28 ft.</p>
	<p>The unit is protected against foreign objects (Ø ≥0.04 inch) and spray water.</p>
	<p>The unit has protection class II and is protected by a dual or reinforced insulation.</p>
	<p>The transformer is a safety transformer, which provides safety low voltage on the secondary side.</p>
	<p>Never dispose of the unit with normal household waste.</p>
	<p>Read the operating instructions.</p>

Wear parts

- Membrane

Disposal

NOTE



Do not dispose of this unit with domestic waste.

- ▶ Dispose of the unit by using the return system provided for this purpose.
- ▶ Disable the unit by cutting off the cables.

Warranty conditions

PfG grants a 2 year warranty from the date of sale on verifiable material and manufacturing defects. Wear parts such as bulbs etc. are exempt from the warranty. The prerequisite for our warranty is the presentation of the purchase receipt. Our warranty will become null and void if the unit is misused, electrically or mechanically damaged by inappropriate use or improperly repaired by non-authorized workshops. Repairs may only be performed by PfG or workshops authorized by PfG. In the case of warranty claims, please return the defective unit or part freight paid to PfG together with a description of the fault and the purchase receipt. PfG reserves the right to invoice repair costs. PfG is not liable for transport damage. Any damage must be claimed against the carrier. Further claims of whatever type, especially consequential damage, are excluded. This warranty does not affect the final customer's claims against the dealer.

Traduction de la notice d'emploi d'origine. La notice d'emploi fait partie de l'appareil et doit par conséquent lui être toujours jointe lorsqu'il est transféré.

AVERTISSEMENT

- ▶ Débrancher tous les appareils électriques immergés avant de pénétrer dans l'eau afin de prévenir tout risque de blessures ou un danger de mort par électrocution.
- ▶ Ne pas utiliser l'appareil lorsque des personnes se trouvent dans l'eau.
- ▶ Débrancher la prise de secteur avant d'exécuter des travaux sur l'appareil.
- ▶ Dans le cas où cet appareil serait utilisé par des mineurs de moins de 8 ans ainsi que par des personnes souffrant d'un handicap mental ou plus généralement par des personnes manquant d'expérience, un adulte averti devra être présent, qui renseignera le mineur ou la personne fragilisée concernée sur le bon emploi de ce matériel. Les enfants ne doivent pas jouer avec cet appareil. Ne pas laisser un enfant sans surveillance pour le nettoyage ou l'entretien.

Consignes de sécurité

Installation électrique correspondant aux prescriptions

- Des dispositions particulières s'appliquent aux installations électriques en extérieur. Seul un électricien qualifié peut réaliser l'installation électrique.
 - En raison de sa formation professionnelle, de ses connaissances et de son expérience, l'électricien qualifié possède les connaissances nécessaires et a le droit de réaliser des installations électriques en extérieur. Il est capable d'identifier d'éventuels dangers et respecte les normes, règlements et dispositions régionaux et nationaux en vigueur.
 - En cas de questions et de problèmes, prière de vous adresser à un électricien qualifié.
- Ne brancher l'appareil que lorsque les caractéristiques électriques de l'appareil et de l'alimentation correspondent.
- Raccorder l'appareil uniquement à une prise installée de manière réglementaire. Veiller à ce que l'appareil soit absolument protégé par fusible par le biais d'une protection différentielle avec un courant assigné de 30 mA maximum.
- Placer le transformateur à une distance de sécurité d'au moins 2 m de l'eau.
- Les câbles de rallonge et le distributeur de courant (p. ex. blocs multiprises) doivent être conçus pour une utilisation en extérieur (protégé contre les projections d'eau).
- Protégez les fiches et les douilles ouvertes contre l'humidité.

Exploitation sécurisée

- Le bloc d'alimentation ou le transformateur et les connecteurs ne sont protégés que contre la pluie et les projections d'eau et ne sont pas étanches. Ils ne doivent jamais être installés dans l'eau.
- Ne pas utiliser l'appareil en cas d'endommagement des câbles électriques ou du boîtier.
- Un câble de raccordement endommagé ne peut pas être remplacé. Mettre l'appareil au rebut.
- Ne pas soulever ni tirer l'appareil par le câble électrique.
- Poser les câbles de manière à éviter tout risque d'endommagement et de trébuchement.
- Ne jamais procéder à des modifications techniques sur l'appareil.
- Exécuter des travaux sur l'appareil uniquement si ces derniers sont décrits dans la notice d'emploi.
- N'utiliser que des pièces de rechange et des accessoires d'origine.

Description du produit

<input type="checkbox"/> A	Nombre	Description
1	1	Flotteur
2	1	Machine à brouillard avec câble de raccordement de 8 m
3	1	Clé pour membrane
4	1	Transformateur avec câble de raccordement de 2 m

Utilisation conforme à la finalité

Utilisez le produit décrit dans cette notice uniquement de la manière suivante :

- Pour la formation d'effets de lumière et de brouillard.
- Pour une utilisation dans des installations à jet d'eau et des étangs/bassins.
- Pour une utilisation au dessus de l'eau et sous l'eau.
- Utilisez l'appareil en respectant les données techniques. (→ Caractéristiques techniques)

Les restrictions suivantes sont valables pour l'appareil :

- L'utilisation dans des piscines, des baignoires ou des pièces d'eau dans lesquelles des personnes peuvent se trouver, est interdite !
- Ne pas utiliser à des fins commerciales ou industrielles.
- A ne pas utiliser pour une exploitation à long terme.
- Ne jamais utiliser sans débit d'eau.
- Ne pas utiliser en relation avec des produits chimiques, des produits alimentaires, des matériaux facilement inflammables ou explosifs.

Mise en place et raccordement

B, C

Positionner les appareils et veiller à leur bonne stabilité et bon maintien, de sorte à ce qu'ils ne soient un danger pour personne.

- Placer le transformateur à une distance de sécurité d'au moins 2 m de l'eau.

Voici comment procéder :

1. Faire traverser le flotteur par le câble de raccordement de la machine à brouillard.
2. Placer la machine à brouillard dans le flotteur. Les LED doivent être tournées vers le haut.
3. Brancher la fiche mâle de la ligne de raccordement sur la prise du transformateur et bloquer l'écrou-raccord en le serrant à la main.
4. Déposer la machine à brouillard pour bassin dans l'eau.

Mise en service

REMARQUE

L'appareil est détérioré lorsqu'il est utilisé avec un variateur. Il contient des composants électriques fragiles.

- ▶ Ne pas raccorder l'appareil à une alimentation en courant avec variateur.

Mise en circuit : Brancher la fiche secteur du transformateur à la prise de courant.

- Contrôler le fonctionnement de la machine à brouillard pour bassin.

Mise hors circuit : Débrancher la prise de secteur du transformateur.

La durée de vie de la membrane dépend de la durée d'exploitation, de la dureté de l'eau, du groupe d'eau etc.

PfG préconise : ne pas utiliser l'appareil plus longtemps que 4 à 6 heures par jour.

Nettoyage et entretien

Nettoyage de l'appareil

REMARQUE

N'utiliser ni produits de nettoyage agressifs ni solutions chimiques. En effet, ces produits peuvent endommager le boîtier, altérer le fonctionnement de l'appareil et nuire aux animaux, aux plantes et à l'environnement.

► Nettoyez l'appareil uniquement avec de l'eau claire et une brosse ou une éponge douce.

Remplacement de la membrane

- N'utiliser que des pièces de rechange d'origine PFG.
 - Risque de mise hors service de l'appareil avec des pièces de rechange d'origine autre.

Voici comment procéder :

D

1. Placer les sillons de la clé pour membrane sur la bague fileté et sortir cette dernière en tournant dans le sens anti-horaire.
2. Sortir la membrane et le joint torique, contrôler la présence éventuelle de dommages et le cas échéant les remplacer.
3. Remonter l'appareil en suivant l'ordre inverse.
 - Veiller à ce que le joint torique soit positionné correctement.
4. Rebrancher sur le secteur et vérifier le fonctionnement.

Stockage / entreposage pour l'hiver

En dehors de la plage de température ambiante autorisée, vous devez désinstaller l'appareil. (→ Caractéristiques techniques)

- Stocker la pompe au sec et à l'abri du gel.





Dépannage

Dérangement	Cause	Solution
Les LED ne s'allument pas	Alimentation électrique interrompue	Contrôler l'alimentation électrique
	Transformateur défectueux	Remplacer le transformateur
	Ampoule défectueuse	Les ampoules ne peuvent pas être remplacées. Éliminer les lampes.
L'intensité lumineuse diminue	Le verre de la lampe est encrassé	Nettoyer
Pas de formation de brouillard	Membrane usée	Remplacer la membrane

Caractéristiques techniques

PondoFog RGB			
Transformateur	Tension de raccordement	V CA	230-240
	Fréquence du réseau	HZ	50
	Puissance max. absorbée	W	13
	Tension de sortie	V CA	24
	Puissance max. de sortie	VA	24
	Indice de protection		IP44
	Longueur du câble secteur	m	2
	Poids	kg	0,65
Machine à brouillard à LED	Tension de raccordement	V CA	24
	Puissance absorbée	W	23
	Indice de protection		IP68
	Profondeur max. d'immersion	m	1
	Espace chromatique de la LED	–	RVB
	Consommation d'eau de la machine à brouillard	l/h	0,5
	Température d'eau admissible	°C	+4 à +35
	Longueur du câble de raccordement	m	8
	Dimensions (Ø × H)	mm	120 × 75
	Poids	kg	0,35

Symboles sur l'appareil

IP68  1.0 m	L'appareil est étanche à la poussière et à l'eau jusqu'à 1 m.
IP44	L'appareil est protégé contre les corps étrangers ($\varnothing \geq 1$ mm) et les projections d'eau.
	L'appareil est conforme à la classe de protection II et est protégé par une isolation double ou renforcée.
	Le transformateur est un dispositif de sécurité qui fournit une très basse tension de sécurité sur le côté secondaire.
	Ne jetez pas l'appareil avec les déchets ménagers courants.
	Lire la notice d'emploi.

Pièces d'usure

- Membrane

Recyclage

REMARQUE



Il est interdit de mettre cet appareil au rebut en l'évacuant vers la gestion des ordures ménagères.

- ▶ Mettre l'appareil au rebut par le biais du système de reprise prévu à cet effet.
- ▶ Mettre l'appareil hors d'usage en sectionnant les câbles.

Conditions de garantie

PfG assure une garantie de 2 ans à partir de la date de vente pour tout défaut de matériel ou de fabrication. Les pièces d'usure, comme p.ex. les ampoules, etc., ne tombent pas sous le coup de la garantie. La garantie est valable uniquement sur présentation du bon d'achat. Le recours en garantie s'annule lors d'une manipulation non conforme à la finalité, lors de dommage électrique ou mécanique entraîné par une utilisation abusive ainsi que lors de réparation incorrecte effectuée par un atelier de réparation non autorisé. Les réparations ne doivent être effectuées que par PfG ou par des ateliers de réparation habilités par PfG. Lors de la déclaration de recours en garantie, prière de faire parvenir à PfG la pièce ou l'appareil défectueux avec une description du défaut ainsi que le bon d'achat franco domicile. PfG se réserve le droit de facturer des coûts de main d'œuvre. PfG décline toute responsabilité pour des dommages survenus pendant le transport. Ces derniers devront être immédiatement déclarés auprès du transporteur. Toutes réclamations ultérieures, de quelque nature que ce soit, en particulier les dommages consécutifs, sont exclues. Cette garantie n'a aucun effet sur les réclamations du consommateur final vis-à-vis du négociant.

Originele handleiding. De handleiding behoort bij het apparaat en moet bij doorgeven van het apparaat steeds meegegeven worden.

WAARSCHUWING

- ▶ Ontkoppel alle elektrische apparaten in het water van het voedingsnet, voordat u in het water grijpt. Anders bestaat gevaar voor ernstig of dodelijk letsel door elektrische schokken.
- ▶ Gebruik het apparaat uitsluitend, als er zich geen personen in het water bevinden.
- ▶ Trek, voorafgaand aan werkzaamheden aan het apparaat, de netstekker los.
- ▶ Dit apparaat kan worden gebruikt door kinderen vanaf 8 jaar en daarnaast door personen met verminderde fysieke, sensorische of mentale vermogens of een gebrek aan ervaring en kennis, mits zij onder toezicht staan of geïnstrueerd werden over het veilige gebruik van het apparaat en de gevaren begrijpen, die hiermee samenhangen. Kinderen mogen niet met het apparaat spelen. Reiniging en onderhoud door de gebruiker mogen niet worden uitgevoerd door kinderen, die niet onder toezicht staan.

Veiligheidsinstructies

Elektrische installatie volgens de voorschriften

- Voor de elektrische installatie in de openlucht gelden speciale voorschriften. De elektrische installatie mag uitsluitend door een professionele elektricien uitgevoerd worden.
 - De professionele elektricien is krachtens zijn professionele opleiding, kennis en ervaring gekwalificeerd en mag elektrische installaties in de openlucht uitvoeren. Hij of zij kan mogelijke gevaren herkennen en leeft de regionale en nationale normen, voorschriften en bepalingen na.
 - Neem voor uw eigen veiligheid in geval van vragen of problemen contact op met een elektricien.
- Sluit het apparaat alleen aan, wanneer de elektrische gegevens van het apparaat en de voeding overeenkomen.
- Gebruik het apparaat uitsluitend op een volgens de voorschriften geïnstalleerde contactdoos. Het apparaat moet beveiligd zijn via een aardlekschakelaar met een vastgestelde lekstroom van maximaal 30 mA.
- Trafo met een veiligheidsafstand van tenminste 2 m ten opzichte van het water plaatsen.
- Verlengkabels en stroomverdelers (bijv. stekkerdelen) moeten voor het gebruik buitenshuis geschikt zijn (spatwaterbestendig).
- Bescherm open stekkers en stopcontacten tegen vocht.

Veilig gebruik

- Netvoeding/trafo en steekverbindingen zijn alleen beschermd tegen regen en spatten en niet waterdicht. Ze mogen nooit onder water liggen.
- Gebruik het apparaat niet als elektrische snoeren of behuizing beschadigd zijn.
- Een beschadigd aansluitsnoer kan niet worden vervangen. Voer het apparaat af.
- Het apparaat niet aan de elektrische leiding dragen of aan de leiding trekken.
- Installeer de leidingen zodanig, dat deze tegen beschadigingen zijn beschermd en niemand erover kan struikelen.
- Breng nooit technische veranderingen aan het apparaat aan.
- Voer uitsluitend die werkzaamheden aan het apparaat uit die in deze gebruiksaanwijzing zijn beschreven.
- Gebruik uitsluitend originele reserveonderdelen en origineel toebehoren.

Productbeschrijving

<input type="checkbox"/> A	Aantal	Omschrijving
1	1	Drijfeenheid
2	1	Vernevelaar met 8 m aansluitleiding
3	1	Membraansleutel
4	1	Transformator met 2 m aansluitleiding

Beoogd gebruik

Gebruik het in deze gebruiksaanwijzing beschreven product uitsluitend op de volgende manier:

- Voor het realiseren van licht- en neveffecten.
- Voor gebruik in fonteininstallaties en vijvers.
- Voor gebruik boven en onder water.
- Bedien het apparaat met inachtneming van de technische gegevens. (→ Technische gegevens)

De volgende inperkingen gelden voor het apparaat:

- **Het is ten strengste verboden het apparaat te gebruiken in zwembaden, badkuipen of in water waarin zich personen kunnen bevinden!**
- Niet gebruiken voor commerciële of industriële doeleinden.
- Niet toepassen voor continu bedrijf.
- Nooit gebruiken zonder doorstromend water.
- Niet gebruiken in combinatie met chemicaliën, levensmiddelen, licht brandbare of explosieve stoffen.

Plaatsen en aansluiten

B, C

Plaats het apparaat zodanig, dat het voor niemand een gevaar kan opleveren en zorg voor een stabiele stand.

- Trafo met een veiligheidsafstand van tenminste 2 m ten opzichte van het water plaatsen.

Zo gaat u te werk:

1. Aansluitkabels van de vernevelaar door de drijver leiden.
2. Vernevelaar in de drijver zetten. De LED's moeten naar boven wijzen.
3. De stekker van het netsnoer met de bus aan trafo verbinden en de wartelmoer handvast aandraaien.
4. Vijververnevelaar in het water plaatsen.

Ingebruikname

OPMERKING

Apparaat wordt onherstelbaar beschadigd als deze met een dimmer wordt gebruikt. Het bevat gevoelige elektrische componenten.

- ▶ Sluit het apparaat niet aan op een dimbare voeding.

Inschakelen: Steek de netstekker van de transformator in het stopcontact.

- Werking van de vernevelaar controleren.

Uitschakelen: Trek de netstekker van de trafo uit het stopcontact.

De levensduur van het membraan is afhankelijk van de gebruikstijd, de waterhardheid, de watervervuiling enzovoort.

PfG adviseert: Gebruik het apparaat niet langer dan 4 tot 6 uur op een dag.

Reiniging en onderhoud

Apparaat reinigen

OPMERKING

Gebruik geen agressieve reinigingsmiddelen of chemische oplossingen. Deze middelen kunnen de behuizing beschadigen en de werking van het apparaat in het gedrang brengen; ze zijn tevens schadelijk voor dieren, planten en het milieu.

- Reinig het apparaat alleen met schoon water en een zachte borstel of een spons.

Membranen vervangen

- Gebruik uitsluitend originele reservedelen van PfG.
 - Vervangonderdelen van andere producenten kunnen het apparaat beschadigen.

Zo gaat u te werk:

D

1. Membraansleutel met de inkepingen op de schroefdraadring plaatsen en de schroefdraadring linksom uitschroeven.
2. Membraan en O-ring uitnemen, op beschadiging controleren, reinigen en eventueel vervangen.
3. Bouw het apparaat in omgekeerde volgorde samen.
 - Erop letten, dat de O-ring juist geplaatst is.
4. Sluit de stroom weer aan op het stroomnet en controleer de werking.

Opslag/overwinteren

Buiten het toegestane omgevingstemperatuurbereik moet u het apparaat de-installeren. (→ Technische gegevens)

- Sla het apparaat droog en vorstvrij op.





Storing verhelpen

Storing	Oorzaak	Oplossing
Leds branden niet	Stroomtoevoer onderbroken	Stroomtoevoer controleren
	Transformator defect	Vervang de trafo
	Verlichting defect	Verlichting kan niet worden vervangen. Verlichting afvoeren.
Lichtsterkte wordt minder	Lampglas is verontreinigd	Reinigen
Nevel wordt niet gegenereerd	Membraan versleten	Membranen vervangen

Technische gegevens

PondoFog RGB			
Trafo	Aansluitspanning	V AC	230-240
	Netfrequentie	HZ	50
	Maximaal opgenomen vermogen	W	13
	Uitgangsspanning	V AC	24
	Max. uitgangsvermogen	VA	24
	Beschermingsgraad		IP44
	Lengte netspanningskabel	m	2
	Gewicht	kg	0,65
Vernevelaar met LED	Aansluitspanning	V AC	24
	Opgenomen vermogen	W	23
	Beschermingsgraad		IP68
	Max. dompeldiepte	m	1
	Kleuruimte LED	–	RGB
	Waterverbruik vernevelaar	l/h	0,5
	Toelaatbare watertemperatuur	°C	+4 ... +35
	Lengte aansluitkabel	m	8
	Afmetingen (Ø × h)	mm	120 × 75
	Gewicht	kg	0,35

Symbolen op het apparaat

IP68 	Het apparaat is stofdicht en waterdicht tot 1 m.
IP44	Het apparaat is beschermd tegen het binnendringen van vreemde deeltjes ($\varnothing \geq 1$ mm) en spatwater.
	Het apparaat voldoet aan beschermingsklasse II en is beschermd door een dubbele of versterkte isolatie.
	De transformator is een veiligheidstransformator, die een extra lage veiligheidsspanning (ELV) levert aan de secundaire zijde.
	Voer het apparaat niet af met het normale huisvuil.
	Lees de gebruikershandleiding.

Slijtagedelen

- Membraan

Afvoer van het afgedankte apparaat

OPMERKING



Dit apparaat niet met het huishoudelijk afval afvoeren!

- ▶ Verwijder het apparaat via het daartoe bedoelde retourstelsel.
- ▶ Maak het apparaat, door het afsnijden van de kabels, onbruikbaar.

Garantievoorwaarden

PfG geeft vanaf de verkoopdatum gedurende 2 jaar garantie op aantoonbare materiaal- en fabricagefouten. Op slijtgedelen, zoals lampen, is geen garantie van toepassing. Om aanspraak te kunnen maken op garantie moet u in het bezit zijn van de kassabon. De aanspraak op garantie vervalt bij onoordeelkundig gebruik, elektrische of mechanische beschadiging als gevolg van misbruik en tevens in geval van onvakkundige reparatie door niet bevoegde monteurs. Reparaties mogen uitsluitend worden verricht door PfG of door monteurs die door PfG hiervoor de bevoegdheid hebben gekregen. Om gebruik te maken van de garantie, kunt u het beschadigde apparaat of het defecte onderdeel samen met een foutenbeschrijving en de kassabon opsturen aan PfG. PfG behoudt zich het recht voor montagekosten aan te rekenen. PfG is niet aansprakelijk voor transportschade. Deze dient u onmiddellijk te verhalen op het transportbedrijf. Andere aanspraken, om het even van welke aard, maar in het bijzonder voor gevolgschade, zijn uitgesloten. Deze garantie is geen inbreuk op de aanspraken van de eindverbruiker jegens de dealer.

Instrucciones originales. Las instrucciones pertenecen al equipo y siempre se tienen que entregar junto con el equipo a la otra persona.

ADVERTENCIA

- ▶ Separe todos los equipos eléctricos que se encuentran en el agua de la red de corriente antes de tocar el agua. De lo contrario existe riesgo de lesiones graves o muerte por choque eléctrico.
- ▶ Utilice el equipo sólo cuando no haya ninguna persona en el agua.
- ▶ Saque la clavija de la red antes de trabajar en el equipo.
- ▶ Este equipo puede ser utilizado por niños a partir de 8 años y mayores así como por personas con capacidades físicas, sensoriales o mentales reducidas o que no dispongan de la experiencia y los conocimientos necesarios, si se les supervisan o instruyen sobre el uso seguro del equipo y los peligros resultantes. Los niños no deben jugar con el equipo. Está prohibido que los niños ejecuten la limpieza y el mantenimiento sin supervisión.

Indicaciones de seguridad

Instalación eléctrica conforme a lo prescrito

- Para la instalación eléctrica en el exterior se aplican prescripciones especiales. Sólo un electricista especializado puede ejecutar la instalación eléctrica.
 - El electricista especializado está cualificado por su formación profesional, conocimientos y experiencias, y facultado para realizar instalaciones eléctricas en el exterior. El electricista especializado puede reconocer posibles peligros y cumple las normas, prescripciones y disposiciones regionales y nacionales.
 - En caso de preguntas y problemas póngase en contacto con un electricista especializado.
- Conecte el equipo sólo cuando los datos eléctricos del equipo coinciden con los datos de la alimentación de corriente.
- Conecte el equipo sólo a un tomacorriente instalado correctamente. El equipo tiene que estar protegido con un dispositivo de protección contra corriente de fuga máxima de 30 mA.
- Emplace el transformador con una distancia de seguridad mínima de 2 m al agua.
- Las líneas de prolongación y distribuidores de corriente (p. ej. enchufes múltiples) deben ser apropiados para el empleo a la intemperie (protegido contra salpicaduras de agua).
- Proteja los enchufes y conectores abiertos de la humedad.

Funcionamiento seguro

- La fuente de alimentación o el transformador y las conexiones de enchufe sólo están protegidos contra la lluvia y las salpicaduras, pero no son impermeables. Nunca deben estar en el agua.
- No emplee el equipo cuando las líneas eléctricas o la caja están dañadas.
- La línea de conexión dañada no se pueden sustituir. Deseche el equipo.
- No transporte ni tire el equipo por la línea eléctrica.
- Tienda las líneas de forma que estén protegidas contra daños y lesiones por tropiezo de personas.
- No realice nunca modificaciones técnicas en el equipo.
- Ejecute en el equipo sólo los trabajos descritos en estas instrucciones.
- Emplee sólo piezas de recambio originales y accesorios originales.

Descripción del producto

<input type="checkbox"/> A	Cantidad	Descripción
1	1	Unidad del flotador
2	1	Unidad del difusor con línea de conexión de 8 m
3	1	Llave de membrana
4	1	Transformador con línea de conexión de 2 m

Uso conforme a lo prescrito

Emplee el producto descrito en estas instrucciones sólo de la forma siguiente:

- Para generar efectos de luz y niebla.
- Para el empleo en instalaciones surtidoras y estanques.
- Para emplear sobre la superficie del agua y sumergido en el agua.
- Opere el equipo de acuerdo con los datos técnicos. (→ Datos técnicos)

Para el equipo son válidas las siguientes limitaciones:

- ¡Está prohibido el servicio en piscinas, bañeras o aguas en donde puedan haber personas!
- No emplee el equipo para fines industriales.
- No emplear en el servicio de larga duración.
- No opere nunca sin circulación de agua.
- No emplee el equipo en combinación con productos químicos, alimentos y sustancias fácilmente inflamables o explosivos.

Emplazamiento y conexión

B, C

Posicione el equipo de forma que tenga una estabilidad o posición segura y no constituya un peligro para las personas:

- Emplace el transformador con una distancia de seguridad mínima de 2 m al agua.

Proceda de la forma siguiente:

1. Guíe la línea de conexión de la unidad del difusor por la unidad del flotador.
2. Coloque la unidad del difusor en la unidad del flotador. Los LEDs tienen que indicar hacia arriba.
3. Una la clavija de enchufe de la línea de conexión con el conector en el transformador y apriete la tuerca racor con la mano.
4. Coloque el difusor de estanque en el agua.

Puesta en marcha

INDICACIÓN

El equipo se destruye si se opera con un atenuador de luz. Tiene componentes eléctricos sensibles.

- ▶ No conecte el equipo a una alimentación de corriente con regulación de voltaje.

Conexión: Enchufe la clavija de red del transformador en el tomacorriente.

- Controle el funcionamiento del difusor de estanque.

Desconexión: Saque la clavija de red del transformador.

La vida útil de la membrana depende del tiempo de operación, la dureza del agua, la pureza del agua, etc.

PfG recomienda: No emplear el equipo más de 4 a 6 horas en el día.

Limpieza y mantenimiento

Limpieza del equipo

INDICACIÓN

No emplee productos de limpieza agresivos ni soluciones químicas. Estos productos pueden dañar la carcasa, mermar el funcionamiento del equipo y dañar a los animales, las plantas y el medio ambiente.

► Limpie el equipo sólo con agua clara y un cepillo suave o una esponja.

Sustitución de la membrana

- Emplee sólo piezas de recambio originales de PFG.
 - Otras piezas de recambio de otros fabricantes pueden destruir el equipo.

Proceda de la forma siguiente:

D

1. Coloque la llave de membrana con las muescas en el anillo roscado y desenrosque el anillo roscado en sentido antihorario.
2. Quite la membrana y la junta tórica, compruebe si están dañados, límpielos y sustitúyalos si fuera necesario.
3. Monte el equipo en secuencia contraria.
 - Garantice que el anillo en O esté correctamente posicionado.
4. Conecte a la red y compruebe el funcionamiento.

Almacenamiento/ conservación durante el invierno

El equipo se tiene que desinstalar fuera de la gama de temperatura permisible del entorno. (→ Datos técnicos)

- Almacene el equipo en un lugar seco y protegido contra heladas.







Eliminación de fallos

Fallo	Causa	Acción correctora
Los LEDs no se iluminan	La alimentación de corriente está interrumpida.	Controle la alimentación de corriente.
	Transformador defectuoso	Sustituir el transformador
	Bombilla defectuosa	Las bombillas no se pueden sustituir. Deseche las lámparas.
La fuerza luminosa disminuye	Cristal de la lámpara sucio	Limpiar
No se genera niebla	Membrana desgastada	Sustituya la membrana

Datos técnicos

PondoFog RGB			
Transformador	Tensión de conexión	V CA	230-240
	Frecuencia de red	HZ	50
	Consumo de potencia máximo	W	13
	Tensión de salida	V CA	24
	Potencia de salida máxima	VA	24
	Categoría de protección		IP44
	Longitud cable de red	m	2
	Peso	kg	0.65
Unidad de difusor con LED	Tensión de conexión	V CA	24
	Consumo de potencia	W	23
	Categoría de protección		IP68
	Profundidad de inmersión máxima	m	1
	Espacio de color LED	–	RGB
	Consumo de agua unidad de difusor	l/h	0,5
	Temperatura permisible del agua	°C	+4 ... +35
	Longitud cable de conexión	m	8
	Medidas (Ø × Al.)	mm	120 × 75
Peso	kg	0.35	

Símbolos en el equipo

	<p>El equipo es hermético al polvo y al agua hasta 1 m.</p>
	<p>El equipo está protegido contra cuerpos extraños ($\varnothing \geq 1$ mm) y salpicaduras de agua.</p>
	<p>El equipo se corresponde con la categoría de protección II y está protegido mediante un aislamiento doble o reforzado.</p>
	<p>El transformador es un transformador de seguridad, que suministra una tensión baja de seguridad por el lado secundario.</p>
	<p>No deseche el equipo en la basura doméstica normal.</p>
	<p>Lea las instrucciones de uso.</p>

Piezas de desgaste

- Membrana

Desecho

INDICACIÓN



- Está prohibido desechar este equipo en la basura doméstica.
- ▶ Deseche el equipo a través del sistema de recogida previsto.
 - ▶ Corte los cables para inutilizar el equipo.

Condiciones de garantía

PfG concede 2 años de garantía a partir de la fecha de venta por defectos de material y de fabricación comprobados. La garantía tampoco incluye las piezas de desgaste, p. ej. las lámparas. La condición para la prestación de garantía es la presentación del comprobante de compra. El derecho a garantía caduca en caso de una manipulación inadecuada, daños eléctricos o mecánicos debido a un uso indebido y trabajos de reparación inadecuados realizados por talleres no autorizados. Los trabajos de reparación sólo se deben ejecutar por PfG o talleres autorizados por PfG. En caso de presentación de derechos a garantía envíe el equipo reclamado o el componente defectuoso con una descripción del defecto y el comprobante de compra franco domicilio a PfG. PfG se reserva el derecho a reclamar los costes de montaje. PfG no se responsabiliza por los daños de transporte. Los daños de transporte se tienen que reclamar de inmediato a la agencia de transporte. Quedan excluidos cualquier otro derecho y especialmente los derechos por daños consecuenciales. Esta garantía no afecta los derechos del cliente final frente al comerciante.

Instruções de utilização originais As instruções fazem parte do aparelho e deverão ser entregues a eventual outro utilizador/adquirente.

AVISO

- ▶ Antes de meter a mão na água, desconectar a ficha eléctrica de todos os aparelhos e que se encontram na água. Contrariamente, existe o risco de morte ou graves lesões por eletrocussão.
- ▶ Utilize o aparelho só quando não se encontram pessoas na água.
- ▶ Antes de fazer trabalhos no aparelho, desconectar a ficha eléctrica.
- ▶ O aparelho pode ser utilizado por crianças com idade igual ou superior a 8 anos e pessoas com capacidades físicas, sensoriais ou mentais reduzidas ou com falta de experiência ou conhecimentos, enquanto vigiadas por adultos ou quando foram informadas sobre o uso seguro do aparelho e entenderam os riscos remanescentes. Crianças não podem brincar com o aparelho. A limpeza e a manutenção não podem ser realizadas por crianças sem que sejam vigiadas por adultos.

Instruções de segurança

Instalação eléctrica conforme as normas vigentes

- A instalação eléctrica fora de edifícios está sujeita a normas específicas. A instalação eléctrica pode ser realizada só por um electricista qualificado.
 - O electricista está qualificado por possuir a formação profissional exigida e as experiências profissionais necessárias, tendo, por conseguinte, a autorização para executar instalações eléctricas fora edifícios. É capaz de reconhecer riscos iminentes e observa as normas, prescrições e regulamentos nacionais e regionais.
 - Se houver dúvidas ou problemas, dirija-se a um electricista qualificado e autorizado!
- Antes de conectar o aparelho, verifique que as características do aparelho correspondem às da rede eléctrica.
- Ligue o aparelho só com uma tomada instalada de acordo com as normas vigentes. O disjuntor de corrente de avaria deve proteger o aparelho com o valor máximo de 30mA (rated leakage current).
- Posicionar o transformador com uma distância mínima de 2 m à água.
- Os fios de extensão e distribuidores eléctricos (por exemplo, conjunto de várias tomadas) devem ser autorizados para a utilização fora da casa (protecção contra salpicos de água).
- Proteja de humidade fichas e tomadas abertas.

Operação segura

- A fonte de alimentação, o transformador e os conectores estão protegidos contra chuva e salpicos de água, mas não apresentam densidade absoluta à água. Nunca se podem encontrar na água.
- O aparelho não pode ser utilizado quando apresenta fios defeituosos ou a carcaça danificada.
- O cabo de alimentação defeituoso não pode ser substituído. Elimine todo o aparelho conforme as disposições legais obrigatórias.
- Não transporte nem puxe o aparelho pelo fio eléctrico.
- Instale e posicione todos os fios eléctricos de forma que não possam ser danificados e ninguém possa tropeçar.
- Não efetue modificações técnicas do aparelho.
- Faça só os trabalhos, no aparelho, descritos nestas instruções.
- Utilize só peças de reposição originais e acessórios originais.

Descrição do produto

<input type="checkbox"/> A	Número	Descrição
1	1	Unidade de flutuador
2	1	Unidade enevoadora com cabo de comunicação de 8 m
3	1	Chave para diafragma
4	1	Transformador com cabo de comunicação de 2 m

Emprego conforme o fim de utilização acordado

O produto descrito nestas instruções só pode ser utilizado conforme exposto abaixo:

- Para a criação de efeitos de luz e névoa.
- Para a utilização em chafarizes, repuxos, lagos e tanques de jardim.
- Para a utilização sobre e abaixo da superfície da água.
- O aparelho deve ser operado conforme os parâmetros técnicos. (→ Dados técnicos)

O aparelho está sujeito a estas restrições:

- **É proibido operar o aparelho em piscinas, banheiras ou tanques e lagos de jardim nos quais se encontram pessoas!**
- Não serve para utilizações industriais.
- Não utilizar para uma operação permanente.
- Nunca operar a bomba sem que seja percorrida por água.
- Não utilizar em contacto com produtos químicos, géneros alimentícios, combustíveis ou substâncias explosivas.

Posicionar e conectar

B, C

Posicionar o aparelho de forma que ninguém possa ser comprometido e o aparelho tenha uma posição estável e resistente.

- Posicionar o transformador com uma distância mínima de 2 m à água.

Proceder conforme descrito abaixo:

1. Conduzir o cabo eléctrico da unidade enevoadora pela unidade de flutuador.
2. Colocar a unidade enevoadora na unidade de flutuador. Os LEDs devem estar voltados para cima.
3. Ligar a ficha do cabo de comunicação com a bucha do transformador e apertar a porca de capa à mão.
4. Colocar o conjunto no lago de jardim.

Colocação em operação

NOTA

O aparelho é destruído quando operado mediante um regulador tipo dimmer. Contém peças eléctricas sensíveis.

- ▶ Nunca conectar o aparelho a uma fonte de energia variável.

Ligar: Ligar a ficha do transformador com a tomada.

- Verificar o funcionamento do conjunto.

Desligar: Desconectar a ficha do transformador.

A vida útil do diafragma depende do tempo de funcionamento, da dureza e limpeza da água, etc.

A PFG recomenda: Não operar o aparelho mais de 4 - 6 horas por dia.

Limpeza e manutenção

Limpar o aparelho

NOTA

Nunca utilizar detergentes agressivos ou solventes químicos. Tais produtos são susceptíveis de destruir a carcaça, prejudicar o funcionamento do aparelho e estragam animais, plantas e o meio-ambiente.

► Limpe o aparelho só com água limpa e uma escova ou esponja macia.

Substituir o diafragma

- Utilizar exclusivamente peças de reposição PFG.
 - As peças de reposição de outros fabricantes poderão destruir o aparelho.

Proceder conforme descrito abaixo:

D

1. Aplicar a chave do diafragma, com os entalhes, sobre o anel roscado e desenroscar no sentido anti-horário.
2. Retirar o diafragma e o O-ring, controlar a ausência de defeitos limpar e, quando necessário, substituir.
3. Montar o aparelho na ordem inversa à desmontagem.
 - Controlar que o O-ring se encontra correctamente posicionado.
4. Restabelecer a alimentação eléctrica e controlar o funcionamento.

Armazenar/Invernar

Caso existam temperaturas ambientes fora da faixa admissível, o aparelho deve ser desinstalado. (→ Dados técnicos)

- Guardar o aparelho em recinto seco e à prova de geada.





Eliminação de falhas

Problema	Causa	Resolução
LEDs não funcionam	Alimentação eléctrica interrompida	Controlar a alimentação eléctrica
	Transformador falhou	Substituir o transformador
	Lâmpada defeituosa	As lâmpadas não podem ser substituídas. Descartar as lâmpadas
Poder iluminante diminui	Vidro sujo da lâmpada	Limpar
Falta de névoa	Diafragma gasto	Mudar o diafragma

Dados técnicos

PondoFog RGB			
Transformador	Tensão de conexão	V AC	230-240
	Frequência	HZ	50
	Consumo máx. de energia	W	13
	Tensão de saída	V AC	24
	Potência máxima de saída	VA	24
	Grau de proteção		IP44
	Comprimento cabo eléctrico	m	2
	Peso	kg	0,65
Unidade de névoa com LED	Tensão de conexão	V AC	24
	Consumo de energia	W	23
	Grau de proteção		IP68
	Profundidade máx. de imersão	m	1
	Gama de cores LED	–	RGB
	Consumo de água unidade de névoa	l/h	0,5
	Temperatura permitida água	°C	+4 ... +35
	Comprimento cabo de ligação	m	8
	Dimensões (Ø × A)	mm	120 × 75
	Peso	kg	0,35

Símbolos sobre o aparelho

IP68 	Aparelho à prova de poeira e água até 1 m.
IP44	O aparelho está protegido contra corpos estranhos ($\varnothing \geq 1$ mm) e respingos de água.
	O aparelho cumpre a classe de proteção II e está protegido por isolamento duplo ou reforçado..
	O transformador é um transformador de segurança que do lado secundário fornece baixa tensão..
	O aparelho usado não pode ser eliminado com o lixo doméstico.
	Leia as instruções de uso.

Peças de desgaste

- Diafragma

Descartar o aparelho usado

NOTA



O aparelho não poderá ser eliminado com o lixo doméstico.

- ▶ O aparelho usado deve ser eliminado através do sistema de recolha seletiva de lixo.
- ▶ Corte anteriormente o cabo de alimentação o que torna o aparelho inutilizável.

Condições de garantia

A PFG concede 2 anos de garantia a partir da data de aquisição, respondendo por defeitos de material e fabrico comprovados. As peças sujeitas a desgaste permanente, por exemplo, lâmpadas, não estão abrangidas pela garantia. A prestação de garantia implica a apresentação do talão de caixa. O direito à garantia caduca em caso de manejo incorrecto, danos eléctricos ou mecânicos provocados por uso fora do fim de utilização acordado ou reparação indevida por oficina não autorizada. Todas as reparações poderão ser executadas exclusivamente pela PFG ou por uma oficina concessionária. Em cada caso abrangido pelo direito à garantia, envie o aparelho defeituoso ou o componente defeituoso, franco domicílio, à PFG, incluindo breve descrição do defeito e talão de aquisição. A PFG reserva-se o direito de reclamar o pagamento da reparação. A PFG denega a responsabilidade por danos ocasionados durante o transporte do aparelho. O direito à indemnização de tais danos deve ser imediatamente dirigido à companhia de transporte competente. Ficam excluídos quaisquer outros direitos, especialmente com respeito a outros prejuízos resultantes de um determinado dano. Esta garantia não afecta eventuais direitos do cliente final contra o revendedor.

Istruzioni originali Le istruzioni fanno parte dell'apparecchio e devono essere sempre consegnate ad altri utilizzatori insieme a esso.

AVVERTENZA

- ▶ **Scollegare dalla tensione elettrica tutti gli apparecchi prima di immergere le mani nell'acqua. In caso contrario sussiste il pericolo di morte o di gravi lesioni per folgorazione.**
- ▶ **Usate l'apparecchio solo se non ci sono persone in acqua.**
- ▶ **Prima di intervenire sull'apparecchio, estrarre la spina dalla presa della corrente.**
- ▶ **Questo apparecchio può essere utilizzato da bambini di età superiore a 8 anni e da persone con capacità fisiche, sensoriali o mentali ridotte, se sono supervisionate o se sono state istruite sull'uso sicuro dell'apparecchio e che sono in grado di comprendere i pericoli che ne possono derivare. Ai bambini è vietato giocare con l'apparecchio. La pulizia e la manutenzione utente non devono essere effettuate da bambini senza opportuna supervisione.**

Avvertenze di sicurezza

Installazione elettrica conforme alle norme

- Per l'installazione elettrica all'aperto si applicano disposizioni speciali. L'installazione elettrica deve essere eseguita da un elettricista specializzato.
 - L'elettricista è qualificato in base a formazione tecnica, conoscenze ed esperienza ed è autorizzato a eseguire installazioni elettriche nelle aree esterne. Egli è in grado di riconoscere i possibili pericoli e rispettare le norme, le disposizioni e i regolamenti regionali e nazionali.
 - Rivolgersi a un elettricista specializzato in caso di domande e problemi.
- Eseguire l'allacciamento solo se i dati elettrici dell'apparecchio e dell'alimentazione elettrica coincidono.
- Collegare l'apparecchio solo a una presa installata secondo le norme. L'apparecchio deve essere protetto con un interruttore differenziale con una corrente di guasto di max. 30 mA.
- Installare il trasformatore ad una distanza di sicurezza di minimo 2 m dall'acqua.
- I cavi di prolungamento e distributori di corrente (ad es. prese multiple) devono essere adatti per l'impiego all'aperto (protetti contro gli spruzzi d'acqua).
- Proteggere spine e prese aperte contro l'umidità.

Funzionamento sicuro

- L'alimentatore e/o il trasformatore e gli innesti a spina sono protetti soltanto da acqua piovana e da spruzzi d'acqua, non sono impermeabili. Non devono mai stare nell'acqua.
- Non utilizzare l'apparecchio se i cavi elettrici o l'alloggiamento sono danneggiati.
- Un cavo di alimentazione danneggiato non può essere sostituito. Smaltire l'apparecchio.
- Non trasportare o trascinare l'apparecchio afferrando il cavo di alimentazione.
- Posare i cavi al riparo da danni e in maniera tale che nessuno possa inciamparvi.
- Non apportate mai modifiche tecniche all'apparecchio.
- Eseguire sull'apparecchio solo le operazioni descritte nelle presenti istruzioni.
- Utilizzare solo parti di ricambio e accessori originali.

Descrizione del prodotto

<input type="checkbox"/> A	Quantità	Descrizione
1	1	Unità galleggiante
2	1	Unità nebulizzatore con linea di allacciamento di 8 m
3	1	Chiave a membrana
4	1	Trasformatore con linea di allacciamento da 2 m

Impiego ammesso

Utilizzare il prodotto descritto nelle presenti istruzioni esclusivamente come segue:

- Per generare effetti di luce e di nebulizzazione.
- Per l'impiego in fontane a zampillo e laghetti
- Per l'impiego sopra e sotto l'acqua
- Utilizzare l'apparecchio solo nel rispetto dei dati tecnici. (→ Dati tecnici)

Per l'apparecchio valgono le seguenti restrizioni:

- **Il funzionamento in piscine, vasche da bagno o acque frequentate da persone è vietato!**
- Non utilizzarlo per scopi commerciali o industriali.
- Non utilizzarlo in esercizio continuato.
- Non utilizzarlo mai senza flusso d'acqua.
- Non utilizzarlo unitamente a prodotti chimici, generi alimentari, sostanze facilmente infiammabili o esplosive.

Installazione e allacciamento

B, C

Posizionare l'apparecchio e assicurarsi che poggi stabilmente in modo che non rappresenti alcun pericolo per nessuno:

- Installare il trasformatore ad una distanza di sicurezza di minimo 2 m dall'acqua.

Procedere nel modo seguente:

1. Far passare il cavo di allacciamento dell'unità nebulizzatore attraverso l'unità galleggiante.
2. Inserire l'unità nebulizzatore nell'unità galleggiante. I LED devono essere rivolti verso l'alto.
3. Collegare la spina della linea di collegamento con la presa sul trasformatore e poi stringere a fondo la ghiera.
4. Inserire il nebulizzatore in acqua.

Messa in funzione

NOTA

L'apparecchio viene danneggiato irrimediabilmente se viene utilizzato con un dimmer. Nell'apparecchio sono incorporati componenti elettrici sensibili.

- ▶ Non collegare l'apparecchio ad una alimentazione elettrica regolabile.

Avviamento: Inserire la spina elettrica del trasformatore nella presa.

- Controllare il funzionamento del nebulizzatore.

Spegnimento: Staccare la spina elettrica del trasformatore.

La durata della membrana dipende dalla durata di esercizio, dalla durezza dell'acqua, dalla purezza dell'acqua ecc. La PfG consiglia: Non utilizzare l'apparecchio per un tempo maggiore a 4 - 6 ore.

Pulizia e manutenzione

Pulizia dell'apparecchio

NOTA

Non utilizzare detergenti aggressivi o soluzioni chimiche. Questi agenti possono danneggiare l'alloggiamento, compromettere la funzionalità dell'apparecchio e sono dannosi per animali, piante e ambiente.

► Pulire l'apparecchio solo con acqua limpida e una spazzola morbida o una spugna.

Sostituire la membrana

- Utilizzare solo pezzi di ricambio originali PfG.
 - Le parti di ricambio di altri produttori possono danneggiare l'apparecchio.

Procedere nel modo seguente:

D

1. Posizionare la chiave a membrana con le tacche sulla ghiera e svitare la ghiera ruotandola in senso antiorario.
2. Rimuovere la membrana e l'O-ring, controllare se sono danneggiati, pulire ed eventualmente sostituire.
3. Montare l'apparecchio seguendo l'ordine inverso.
 - Assicurarsi che l'O-ring sia posizionato correttamente.
4. Ripristinare l'allacciamento alla rete e controllare il funzionamento.

Immagazzinaggio/Invernaggio

Smontare l'apparecchio se i valori di temperatura ambiente ammessi vengono superati. (→ Dati tecnici)

- Immagazzinare l'apparecchio in un luogo asciutto e al riparo dal gelo.







Eliminazione di anomalie

Anomalia	Causa	Intervento
I LED non si illuminano	Alimentazione di corrente interrotta	Controllare l'alimentazione di corrente
	Trasformatore difettoso	Sostituire il trasformatore
	Lampada difettosa	Le lampade non possono essere sostituite. Smaltire le lampade.
L'intensità luminosa diminuisce	Vetro della lampada sporco	Pulizia
La nebbia non viene generata.	Membrana usurata	Sostituire la membrana

Dati tecnici

PondoFog RGB			
Trasformatore	Tensione di attacco	V CA	230-240
	Frequenza di rete	HZ	50
	Potenza assorbita max.	W	13
	Tensione di uscita	V CA	24
	Potenza di uscita max.	VA	24
	Grado di protezione		IP44
	Lunghezza cavo di rete	m	2
	Peso	kg	0,65
Unità nebulizzatore con LED	Tensione di attacco	V CA	24
	Potenza assorbita	W	23
	Grado di protezione		IP68
	Profondità d'immersione max.	m	1
	Colore LED	–	RGB
	Consumo d'acqua unità nebulizzatore	l/h	0,5
	Temperatura ammissibile dell'acqua	°C	+4 ... +35
	Lunghezza cavo di collegamento	m	8
	Dimensioni (Ø × H)	mm	120 × 75
Peso	kg	0,35	

Simboli sull'apparecchio

	L'apparecchio è a tenuta di polvere e d'acqua fino a 1 m.
	L'apparecchio è protetto da corpi estranei ($\varnothing \geq 1$ mm) e contro la penetrazione di spruzzi d'acqua.
	L'apparecchio è conforme alla classe di protezione II ed è protetto mediante un isolamento doppio o rinforzato.
	Il trasformatore è un trasformatore di sicurezza che sul lato secondario fornisce una bassa tensione di sicurezza.
	Non smaltire questo apparecchio gettandolo nei rifiuti domestici.
	Leggere le istruzioni d'uso

Pezzi soggetti a usura

- Membrana

Smaltimento

NOTA



- Non smaltire questo apparecchio gettandolo nei rifiuti domestici!
- ▶ Smaltire l'apparecchio solo attraverso l'apposito sistema di ritiro.
 - ▶ Dopo l'utilizzo rendere inutilizzabile l'apparecchio tagliando i cavi.

Condizioni di garanzia

PfG concede 2 anni di garanzia a partire dalla data di vendita su difetti comprovabili di materiale e fabbricazione. Non sono coperte da garanzia le parti soggette a usura, ad es. i corpi luminosi. Condizione per la prestazione della garanzia è la presentazione del documento di prova dell'acquisto. Il diritto di garanzia si estingue in caso di uso non appropriato, danno elettrico o meccanico dovuto a impiego improprio nonché in caso di riparazione non idonea da parte di officine non autorizzate. Le riparazioni possono venire eseguite solo da PfG o da officine autorizzate da PfG. In caso di domanda di garanzia inviate franco domicilio a PfG l'apparecchio oggetto del reclamo o la parte difettosa con la descrizione dei difetti ed il documento di prova dell'acquisto. PfG si riserva di fatturare le spese di montaggio. PfG non risponde per danni da trasporto. Questi vanno fatti valere immediatamente nei confronti del trasportatore. Ulteriori diritti di qualsiasi genere, in particolare per danni indiretti, sono esclusi. Questa garanzia non tocca i diritti del cliente finale nei riguardi del rivenditore.

Original vejledning Den er bestanddel af apparatet og skal derfor også videregives, hvis apparatet gives videre.

ADVARSEL

- ▶ Afbryd forbindelsen mellem alle elektriske apparater i vandet og elnettet, før du stikker hånden ned i vandet. Ellers er der fare for svære kvæstelser og dødsfald pga. elektrisk stød.
- ▶ Brug kun apparatet, når der ikke er personer i vandet!
- ▶ Træk netstikket ud inden arbejde på apparatet.
- ▶ Dette apparat kan bruges af børn fra 8 år og derover og personer med nedsatte fysiske, sensoriske eller mentale evner eller manglende erfaring og viden, når de er under opsyn eller får instruktion i sikker brug af apparatet og forstår de dermed forbundne risici. Børn må ikke lege med apparatet. Rengøring og vedligeholdelse må ikke udføres af børn uden opsyn.

Sikkerhedsanvisninger

Forskriftsmæssig elektrisk installation

- Mht. elektrisk installation udendørs gælder der særlige forskrifter. Elektrisk elinstallation må kun udføres af en autoriseret elinstallatør.
 - Elinstallatøren er kvalificeret på grundlag af sin tekniske uddannelse, viden og erfaring og er autoriseret til at udføre elektriske installationer udendørs. Elinstallatøren kan genkende potentielle farer og overholder regionale og nationale standarder, forskrifter og bestemmelser.
 - Ved spørgsmål og problemer rettes henvendelse til en autoriseret el-installatør.
- Enheden må kun tilsluttes, hvis de elektriske data for enheden og strømforsyningen stemmer overens.
- Tilslut kun apparatet til en forskriftsmæssigt installeret stikkontakt. Apparatet skal afsikres med lækageafbryder indstillet til en nominel fejlstrøm på maksimalt 30 mA.
- Transformator skal opstilles med en sikkerhedsafstand på mindst 2 m fra vandet.
- Forlængerledning og strømfordeler (f.eks. strømskinne) skal være egnet til udendørs brug (stænkstæt).
- Beskyt åbne stik og stikkontakter mod fugt.

Sikker drift

- Strømforsyning eller transformator- og stikforbindelser er kun regn- og stænkstætte og ikke vandtætte. Den må aldrig nedsænkes i vand.
- Anvend ikke apparatet, hvis de elektriske ledninger eller huset er beskadiget.
- En beskadiget tilslutningsledning kan ikke udskiftes. Bortskaf enheden.
- Bær eller træk ikke apparatet i den elektriske ledning.
- Før ledninger, så de er beskyttet mod beskadigelser, og så ingen kan falde over dem.
- Foretag aldrig tekniske ændringer på apparatet.
- Der må kun udføres arbejde på enheden, som er beskrevet i denne vejledning.
- Brug kun originale reservedele og originalt tilbehør.

Produktbeskrivelse

<input type="checkbox"/> A	Antal	Beskrivelse
1	1	Flyderenhed
2	1	Forstøverenhed med 8 m tilslutningskabel
3	1	Membrannøgle
4	1	Transformator med 2 m tilslutningskabel

Formålsbestemt anvendelse

Brug kun det produkt, der er beskrevet i denne vejledning, som følger:

- Til frembringelse af lyd- og tågeeffekter.
- Til anvendelse i springvand og damme.
- Til anvendelse over og under vand.
- Anvend kun apparatet under overholdelse af de tekniske data. (→ Tekniske data)

Der gælder følgende restriktioner for apparatet:

- **Anvendelse i bassiner, badekar eller vand, hvor personer kan opholde sig, er forbudt!**
- Må ikke anvendes til erhvervs- eller industrimæssige formål.
- Må ikke anvendes til kontinuerlig drift.
- Må aldrig betjenes uden gennemstrømning af vand.
- Må ikke sættes i forbindelse med kemikalier, levnedsmidler, let brændbare eller eksplosive stoffer.

Opstilling og tilslutning

B, C

Anbring enhederne således på et stabilt sted, så de ikke er til fare for nogen:

- Transformator skal opstilles med en sikkerhedsafstand på mindst 2 m fra vandet.

Sådan gør du:

1. Før tilslutningskablet til forstøverenheden igennem flyderenheden.
2. Sæt forstøverenheden i flyderenheden. LED'erne skal vende opad.
3. Forbind tilslutningsledningens stik med transformatorens stik, og stram omløbermøtrikken godt.
4. Sæt bassinforstøveren i vandet.

Ibrugtagning

BEMÆRK

Apparatet bliver ødelagt, hvis det betjenes med en lysdæmper. Den indeholder følsomme elektriske komponenter.

- ▶ Slut ikke apparatet til en dæmpbar strømforsyning.

Tilkobling: Transformatorens netstik sættes i stikdåsen.

- Kontroller bassinforstøverens funktion.

Frakobling: Transformatorens netstik trækkes ud.

Membranens levetid afhænger af driftstiden, vandets hårdhed, vandets renhed osv.

PfG anbefaler: Anvend ikke enheden længere end 4 til 6 timer om dagen.

Rengøring og vedligeholdelse

Rengør apparatet

BEMÆRK

Brug ikke aggressive rengøringsmidler eller kemiske opløsningsmidler. Sådanne midler kan beskadige huset, forringe enhedens funktion, og skade dyr, planter og miljøet.

► Rengør kun apparatet med rent vand og en blød børste eller en svamp.

Udskiftning af membran

- Anvend kun original reservedel fra PfG.
 - Reservedele fra andre producenter kan ødelægge apparatet.

Sådan gør du:

D

1. Sæt membrannøglen med indhak på gevindringen, og skru gevindringen med mod urets retning.
2. Tag membran og O-ring af, kontroller for beskadigelser, rengør og udskift i givet fald.
3. Sæt apparatet sammen i omvendt rækkefølge.
 - Sørg for, at O-ringen placeres rigtigt.
4. Genopret strømtilslutningen og kontrollér funktionen.

Opbevaring/overvintring

Uden for det tilladte omgivelsestemperaturområde skal apparatet afinstalleres. (→ Tekniske data)

- Opbevar apparatet tørt og frostfrit.





Fejlafhjælpning

Fejl	Årsag	Afhjælpning
LED'er lyser ikke	Strømtilførslen er afbrudt	Kontroller strømtilførslen
	Transformator defekt	Udskift transformator
	Lyskilden er defekt	Lyskilderne kan ikke udskiftes. Bortskaf lamperne.
Lysstyrken er svag	Lygteglasset er snavset	Rengør
Der genereres ingen tåge	Membranen er slidt	Udskift membranen

Tekniske data

PondoFog RGB			
Transformator	Tilslutningsspænding	V AC	230-240
	Netfrekvens	HZ	50
	Maks. effektforbrug	W	13
	Udgangsspænding	V AC	24
	Maks. udgangseffekt	VA	24
	Beskyttelsesgrad		IP44
	Længde på netkabel	m	2
	Vægt	kg	0,65
Forstøverenhed med LED	Tilslutningsspænding	V AC	24
	Effektforbrug	W	23
	Beskyttelsesgrad		IP68
	Maksimal nedsænkingsdybde	m	1
	Farvespektrum LED	–	RGB
	Vandforbrug forstøverenhed	l/t	0,5
	Tilladt vandtemperatur	°C	+4 ... +35
	Længde tilslutningskabel	m	8
	Dimensioner (Ø x H)	mm	120 x 75
	Vægt	kg	0,35

Symboler på apparatet

IP68 	Apparatet er støv- og vandtæt ned til 1 m.
IP44	Apparatet er beskyttet mod indtrængning af fremmedlegemer (Ø ≥ 1 mm) og vandsprøjt.
	Apparatet svarer til beskyttelsesklasse II og er beskyttet af en dobbelt eller forstærket isolering.
	Transformatoren er en sikkerhedstransformator, der leverer en sikkerhedslavspænding på sekundærsiden.
	Apparatet må ikke bortskaffes som normalt husholdningsaffald.
	Læs brugsanvisningen.

Lukkedele

- Membran

Bortskaffelse

BEMÆRK



Dette apparat må ikke bortskaffes som husholdningsaffald.

- ▶ Bortskaf apparatet på genbrugssteder, der er beregnet til det.
- ▶ Gør apparatet ubrugeligt ved at skære kablet af.

Garantibetingelser

PfG yder 2 års garanti fra salgsdatoen på dokumenterbare materiale- og fabriktionsfejl. Sliddele som f.eks. lyskilder er ikke omfattet af garantien. Forevisning af købsdokumentationen er en forudsætning for garantiydelsen. Garantikravet bortfalder ved usagkyndig håndtering, elektrisk eller mekanisk beskadigelse på grund af ikke bestemmelsesmæssig anvendelse samt ved usagkyndig reparation udført af ikke autoriserede værksteder. Reparationer må kun udføres af PfG eller af værksteder, der er autoriseret af PfG. Ved anmeldelse af garantikrav skal du sende apparatet, du klager over, eller den defekte del gratis til PfG sammen med en beskrivelse af fejlen og købsdokumentation. PfG forbeholder sig ret til at fakturere monteringsomkostninger. PfG hæfter ikke for transportskader. Transportskader skal omgående gøres gældende over for transportøren. Yderligere krav, uanset af hvilken art, særligt i forbindelse med følgeskader, er udelukket. Denne garanti berører ikke slutkundens krav over for forhandleren.

Original veiledning. Anvisningen er en bestanddel av apparatet og må alltid følge med ved videreformidling av apparatet.

ADVARSEL

- ▶ Koble alle elektriske apparater som er i vannet fra strømmettet, før du berører vannet. Ellers kan det føre til alvorlige personskader eller død som følge av elektrisk støt.
- ▶ Produktet må ikke brukes hvis det oppholder seg personer i vannet.
- ▶ Trekk ut nettstøpslet før du utfører arbeid på apparatet.
- ▶ Dette apparatet kan brukes av barn som er 8 år eller eldre, samt av personer med reduserte fysiske, sensoriske eller mentale begrensninger, eller som mangler erfaring og kunnskap, hvis de er under oppsikt eller har fått opplæring i riktig bruk av apparatet, og forstår farene forbundet med å bruke dette. Barn må ikke leke med apparatet. Rengjøring eller brukervedlikehold må ikke utføres av barn uten at de er under oppsikt.

Sikkerhetsanvisninger

Forskriftsmessig elektrisk installasjon

- Ved elektriske installasjoner utendørs gjelder spesielle forskrifter. Den elektriske installasjonen må kun utføres av en elektroinstallatør.
 - Elektroinstallatøren er kvalifisert på bakgrunn av sin faglige utdanning, kunnskaper og erfaringer, og kan foreta elektriske installasjoner utendørs. De kan oppdage mulige farer og følger regionale og nasjonale normer, forskrifter og bestemmelser.
 - Kontakt en elektrofagperson ved spørsmål og problemer.
- Apparatet skal bare kobles til dersom apparatets og strømforsyningens elektriske spesifikasjoner stemmer overens.
- Apparatet må bare kobles til en forskriftsmessig installert stikkontakt. Apparatet må være sikret gjennom en jordfeilbryter med en utløserstrøm på maksimalt 30 mA.
- Transformator plasseres i en sikkerhetsavstand på minst 2 m fra vannet .
- Skjøteledninger og strømfordelere (f. eks. stikkontaktlister) må være beregnet for utendørs bruk (beskyttet mot vannsprut).
- Åpne stikkontakter og bokser må beskyttes mot fuktighet.

Sikker drift

- Strømforsyning eller transformator- og pluggtilkoblinger er bare regn- og sprutsikre og ikke vanntette. De må aldri ligge under vann.
- Ikke bruk apparatet når elektriske ledninger eller hus er skadet.
- En skadet strømledning kan ikke skiftes ut. Kast apparatet på forskriftsmessig måte.
- Apparatet må aldri bæres eller trekkes ut etter ledningen.
- Legg ledningene slik at de er beskyttet mot skader, og slik at ingen kan snuble over dem.
- Foreta aldri tekniske endringer på apparatet.
- Utfør kun arbeid på dette apparatet som er beskrevet i denne bruksanvisningen.
- Bruk kun originale reservedeler og originalt tilbehør.

Produktbeskrivelse

<input type="checkbox"/> A	Antall	Beskrivelse
1	1	Flottør
2	1	Tåkeenhhet med 8 m tilkoblingsledning
3	1	Membrannøkkel
4	1	Trafo med 2 m tilkoblingsledning

Tilsiktet bruk

Bruk produktet som er beskrevet i denne anvisningen utelukkende på følgende måte:

- Til å skape lys- og tåkeeffekter.
- For bruk i fontener og dammer.
- For bruk over og under vann.
- Apparatet skal bare drives med overholdelse av de tekniske dataene. (→ Tekniske data)

Følgende restriksjoner gjelder for apparatet:

- **Bruk i badebassenger, badekar eller annet hvor det kan oppholde seg personer er forbudt!**
- Skal ikke brukes for nærings- eller industriformål.
- Skal ikke brukes kontinuerlig.
- Skal aldri brukes uten vanngjennomstrømning.
- Skal ikke brukes i forbindelse med kjemikalier, næringsmidler, lett brennbare eller eksplosive stoffer.

Installasjon og tilkobling

B, C

Plasser apparatet slik at det står sikkert og ikke utgjør en fare for noen.

- Transformator plasseres i en sikkerhetsavstand på minst 2 m fra vannet .

Slik går du frem:

1. Før tilkoblingsledningen til tåkeenhheten gjennom flottørenheten.
2. Sett tåkeenhheten i flottørenheten. LED-ene skal peke oppover.
3. Koble støpselet på tilkoblingsledningen til kontakten på trafoen og skru til overfalsmutteren for hånd.
4. Plasser tåkeenhheten i vannet.

Igangsetting

MERK

Apparatet blir ødelagt når det brukes med en dimmer. Den inneholder ømfintlige elektriske komponenter.

- ▶ Apparatet må ikke kobles til en trinnløs, innstillbar strømforsyning.

Slå på: Sett transformatorens støpsel i stikkkontakten.

- Kontroller at tåkeenhheten fungerer.

Slå av: Trekk støpselet ut av stikkkontakten.

Levetiden til membranen avhenger av driftstiden, vannets hardhet, rent vann, etc.

PfG anbefaler: Ikke bruk enheten mer enn 4 til 6 timer per dag.

Rengjøring og vedlikehold

Rengjøre apparatet

MERK

Ikke bruk noen aggressive rengjøringsmidler eller kjemiske løsemidler. Slike midler kan skade huset, redusere funksjonsevnen til apparatet og skade dyr, planter og miljø.

► Rengjør apparatet kun med rent vann og en myk børste eller svamp.

Bytt ut membranen

- Bruk bare originale reservedeler fra PFG.
 - Reservedeler fra andre produsenter kan skade apparatet.

Slik går du frem:

D

1. Sett membrannøkkelen med rillene på gjengeringen og skru ut gjengeringen mot urviseren.
2. Ta av membranen og o-ringen, kontroller om de er skadet, evt. bytt dem ut.
3. Sett apparatet sammen igjen i omvendt rekkefølge.
 - Pass på at o-ringen blir satt riktig på.
4. Koble til strømmen igjen og kontroller at det fungerer.

Lagring/overvintring

Du må demontere apparatet utenfor det tillatte omgivelsestemperaturområdet. (→ Tekniske data)

- Oppbevar apparatet tørt og frostfritt.





Utbedrefeil

Feil	Årsak	Utbedring
Lysdioder lyser ikke	Strømtilførselen brutt	Kontroller strømtilførselen
	Defekt trafo	Skift trafo
	Lyselement defekt	Lyselementer kan ikke byttes. Kasser lamper.
Lysstyrken dør ut	Lampeglass tilsmusset	Rengjøring
Det produseres ikke tåke	Membranen er slitt	Bytt ut membranen

Tekniske data

PondoFog RGB			
Transformator	Nettspenning	V AC	230-240
	Nettfrekvens	HZ	50
	Maks. effektopptak	W	13
	Utgangsspenning	V AC	24
	Maks. utgangskapasitet	VA	24
	Beskyttelsesart		IP44
	Lengde nettkabel	m	2
	Vekt	kg	0,65
Tåkeenhhet med LED	Nettspenning	V AC	24
	Effektforbruk	W	23
	Beskyttelsesart		IP68
	Maks. dykkedybde	m	1
	Fargespekter LED	–	RGB
	Vannforbruk tåkeenhhet	l/t	0,5
	Tillatt vanntemperatur	°C	+4 ... +35
	Lengde tilkoblingskabel	m	8
Mål (Ø × H)	mm	120 × 75	
Vekt	kg	0,35	

Symboler på apparatet

IP68 	Apparatet er støvtett og vanntett opptil 1 m.
IP44	Apparatet er beskyttet mot fremmedlegemer ($\varnothing \geq 1$ mm) og vannsprut.
	Apparatet tilsvarende beskyttelsesklasse II og er beskyttet av en dobbel og forsterket isolasjon.
	Transformatoren er en sikkerhetstransformator som gir ekstra lav spenning på sekundærsiden.
	Ikke kast apparatet med vanlig husholdningsavfall.
	Les bruksanvisningen.

Slitedeler

- Membran

Kassering

MERK



Dette apparatet må ikke kastes i vanlig husholdningsavfall.

- ▶ Apparatet må avhendes i henhold til gjeldende forskrifter via godkjent avfallsmottak.
- ▶ Sørg for å gjøre apparatet ubrukelig ved å klippe over kablene.

Garantibetingelser

PfG gir en garanti på 2 år fra kjøpsdato ved påviselige material- og fabrikkasjonsfeil. Slitedeler som f. eks. lyskilder omfattes ikke av garantien. Ved garantikrav må kjøpsbevis kunne fremlegges. Garantien bortfaller ved feil håndtering, elektriske eller mekaniske skader som følge av feil bruk, og ved ikke forskriftsmessig reparasjon av ikke autoriserte verksteder. Reparasjoner må kun utføres av PfG eller av verksteder autorisert av PfG. Ved garantikrav sender du inn apparatet som du vil reklamere på eller den defekte delen, sammen med en beskrivelse av feilen og kjøpsbevis til PfG, som betaler frakten. PfG forbeholder seg retten til å fakturere monteringskostnader. PfG hefter ikke for transport-skader. Krav i forbindelse med transportskader må rettes til transportøren umiddelbart. Ytterligere krav, uansett art, og særlig i forbindelse med følgeskader dekkes ikke. Denne garantien berører ikke krav fra sluttkunden overfor forhandleren.

Översättning av bruksanvisningen. Denna bruksanvisning hör till apparaten och måste därför medfölja om apparaten byter ägare.

VARNING

- ▶ Om elektriska apparater ligger i vatten ska de kopplas loss från elnätet innan du griper ned i vattnet. I annat fall föreligger risk för allvarliga personskador eller dödsolyckor av elektriskt slag.
- ▶ Använd inte apparaten om personer befinner sig i vattnet.
- ▶ Dra ut nätkontakten före arbeten på enheten.
- ▶ Denna apparat kan användas av barn som är 8 år eller äldre samt av personer med sänkt fysisk, sensorisk eller mental förmåga eller brist på erfarenhet och kunskap förutsatt att de hålls under uppsikt eller instrueras i hur de använder apparaten säkert samt de risker som kan uppstå. Barn får inte leka med apparaten. Rengöring och användarunderhåll får inte utföras av barn utan uppsikt.

Säkerhetsanvisningar

Elektrisk installation enligt föreskrift

- För elinstallation utomhus gäller särskilda föreskrifter. Elinstallationen får endast utföras av en behörig elinstallatör.
 - En behörig elinstallatör med yrkesutbildning, kunskaper och erfarenhet är kvalificerad och får därmed utföra elinstallationer utomhus. En behörig elinstallatör kan känna igen faror och beaktar lokala och nationella standarder, föreskrifter och bestämmelser.
 - Om frågor eller problem uppstår måste du kontakta en elinstallatör.
- Apparaten får endast anslutas om de elektriska data som gäller för apparaten stämmer överens med strömförsörjningen.
- Anslut endast apparaten till ett vägguttag som installerats enligt gällande föreskrifter. Apparaten måste vara ansluten till en jordfelsbrytare vars dimensionerade felström uppgår till max. 30 mA.
- Installera transformatorn med minst 2 m säkerhetsavstånd till vattnet.
- Förlängningskablar och strömfördelare (t ex grenuttag) ska vara godkända för användning utomhus (dropptäta).
- Skydda öppna kontakter och uttag mot fukt.

Säker drift

- Strömförsörjning eller transformator- och stickanslutningar är endast regn- och stänkskyddade och inte vattenfasta. De får aldrig befinna sig i vatten.
- Använd inte apparaten om elektriska ledningar eller kåpor har skadats.
- En skadad anslutningskabel kan inte bytas ut. Skrota apparaten.
- Bär inte och dra inte apparaten i elkabeln.
- Dra kablarna så att de är skyddade motskador och att ingen kan snava över dem.
- Genomför aldrig tekniska ändringar på apparaten.
- Genomför endast sådana arbeten på apparaten som beskrivs i denna anvisning.
- Använd endast originalreservdelar och -tillbehör.

Produktbeskrivning

<input type="checkbox"/> A	Antal	Beskrivning
1	1	Flottörenhet
2	1	Dimenhet med 8 m anslutningsledning
3	1	Membrannyckel
4	1	Transformator med 2 m anslutningsledning

Ändamålsenlig användning

Använd produkten såsom beskrivs i den här handboken endast på följande sätt:

- För att skapa ljus- och dimeffekter.
- För användning i springbrunnar och dammar.
- För användning över och under vattenytan.
- Använd apparaten i enlighet med den tekniska datan. (→ Tekniska data)

För apparaten gäller följande begränsningar:

- **Det är förbjudet** att använda apparaten i simbassänger, badkar **eller i vatten där människor vistas!**
- Använd inte för kommersiella eller industriella ändamål.
- Får inte användas i långtidsdrift.
- Kör aldrig utan vattengenomströmning.
- Använd inte kombination med kemikalier, livsmedel eller lättantändliga eller explosiva ämnen.

Installation och anslutning

B, C

Positionera apparaten och se till att den står stabilt så att den inte utgör någon fara för andra personer.

- Installera transformatorn med minst 2 m säkerhetsavstånd till vattnet.

Gör så här:

1. För anslutningsledningen för dimenheten genom flottörenheten.
2. Sätt in dimenheten i flottörenheten. Lysdiöden ska peka uppåt.
3. Anslut stickkontakten på anslutningsledning till uttaget på transformatorn och dra sedan åt överfallsmuttern för hand.
4. Sätt ned dimmaskinen i vattnet.

Driftstart

ANVISNING

Apparaten förstörs om den drivs med en dimmer. Den innehåller känsliga elektriska komponenter.

- ▶ Anslut inte apparaten till en dimbar strömkälla.

Slå på apparaten: Anslut transformatorns stickkontakt till stickuttaget.

- Kontrollera att dimmaskinen fungerar.

Slå ifrån apparaten: Dra ut transformatorns stickkontakt.

Membranets livslängd är beroende av drifttid, vattenhårdhet, vattenrenhet osv.

PfG rekommenderar: Använd inte apparaten längre än 4 till 6 timmar om dagen.

Rengöring och underhåll

Rengöra apparaten

ANVISNING

Använd inga aggressiva rengöringsmedel eller kemiska lösningar. Dessa medel kan angripa kåpan, försämra apparatens funktion och skada djur, växter och miljön.

► Rengör apparaten endast med rent vatten och en mjuk borste eller en svamp.

Byt ut membranet

- Använd endast original-reservdelar från PFG.
 - Reservdelar från andra tillverkare kan förstöra apparaten.

Gör så här:

D

1. Sätt in membrannyckeln med skåran mot gängringen och skruva sedan ut gängringen motsols.
2. Ta av membranet och O-ringen. Kontrollera om de har skadats, rengör och byt ut vid behov.
3. Sätt ihop apparaten i omvänd ordningsföljd.
 - Kontrollera att O-ringen sitter rätt.
4. Återupprätta nätanslutningen och kontrollera funktionen.

Förvaring / lagring under vintern

Om det tillåtna temperaturområdet överskrids eller underskrids ska apparaten avinstalleras. (→ Tekniska data)

- Förvara apparaten torrt och frostfritt.





Felavhjälpning

Störning	Orsak	Åtgärd
LED-lamporna lyser inte	Strömförsörjningen har brutits	Kontrollera strömförsörjningen
	Transformatorn är defekt	Byt ut transformatorn
	Ljuskällan är defekt	Lyskällor kan inte bytas ut. Avfallshantera lyskällor.
Lyskraften avtar	Lampglaset är smutsigt	Rengöring
Ingen dimma bildas	Membranet är slitet	Byt ut membranet

Tekniska data

PondoFog RGB			
Transformator	Anslutningsspänning	V AC	230-240
	Nätfrekvens	HZ	50
	Max. effektförbrukning	W	13
	Utgångsspänning	V AC	24
	Max. utgångseffekt	VA	24
	Kapslingsklass		IP44
	Nätkabellängd	m	2
Dimenhet med lysdiod	Vikt	kg	0,65
	Anslutningsspänning	V AC	24
	Effektförbrukning	W	23
	Kapslingsklass		IP68
	Max. nedsänkingsdjup	m	1
	Färgrum lysdiod	–	RGB
	Vattenförbrukning dimenhet	l/h	0,5
	Tillåten vattentemperatur	°C	+4 ... +35
	Längd anslutningskabel	m	8
	Mått (Ø × H)	mm	120 × 75
	Vikt	kg	0,35

Symboler på enheten

IP68 	Apparaten är dammtät och vattentät ned till 1 m.
IP44	Apparaten är skyddad mot partiklar ($\varnothing \geq 1$ mm) och stänkatten.
	Apparaten motsvarar skyddsklass II och är skyddad med en dubbel eller förstärkt isolering.
	Transformatorn är en säkerhetstransformator som levererar en säker lågspänning på sekundärsidan.
	Apparaten får inte kastas i vanliga hushållssopor.
	Läs igenom bruksanvisningen.

Slitagedelar

- Membran

Avfallshantering

ANVISNING



Denna apparat får inte kastas i hushållssoporna.

- ▶ Lämna in apparaten till en återvinningscentral.
- ▶ Klipp av kabeln så att apparaten inte längre kan tas i drift.

Garantivillkor

Importören ger två års garanti från inköpsdatum på material- och fabriktionsfel som kan påvisas. Slitagedelar, t ex ljuskällor, täcks inte av garantin. En förutsättning för att garantin ska kunna tas i anspråk är att köpebevis uppvisas. Anspråk på garanti upphör att gälla vid olämplig hantering, elektriska eller mekaniska skador pga. felaktig användning samt vid ej ändamålsenliga reparationer som utförts av ej behöriga verkstäder. Reparationer får endast utföras av importören eller av verkstäder som godkänts av importören. Vid garantianspråk måste den reklamerade apparaten eller den defekta delen samt köpebevis och en beskrivning av felet skickas till inköpsstället eller importören. Inköpsstället/importören förbehåller sig rätten att debitera för monteringskostnader. Importören påtar sig inget ansvar för transportskador. Dessa måste genast anmälas till transportföretaget. Ytterligare anspråk, oavsett vilken typ, särskilt följdskador, är uteslutna. Denna garanti berör inte slutkonsumentens anspråk gentemot försäljaren.

Alkuperäisen käyttöohjeen käännös. Tämä käyttöohje kuuluu laitteeseen ja se on aina luovutettava laitteen mukana uusille omistajille.

VAROITUS

- ▶ Irrota kaikki vedessä olevat sähkölaitteet sähköverkosta ennen kuin kosketat veteen. Muutoin sähköisku voi aiheuttaa vakavan vamman tai kuoleman.
- ▶ Laitetta saa käyttää vain silloin, kun vedessä ei ole ihmisiä.
- ▶ Irrota verkkopistoke ennen laitteelle tehtäviä töitä.
- ▶ Tätä laitetta saavat käyttää yli 8-vuotiaat lapset, sekä henkilöt, joiden fyysiset, aistimelliset tai henkiset kyvyt ovat vähentyneet tai joilla ei ole tarvittavaa kokemusta ja tietoa, vain valvonnan alaisina ja kun heille on annettu opastusta laitteen turvallisesta käytöstä ja kun he ymmärtävät laitteen käytöstä mahdollisesti seuraavat vaarat. Lapset eivät saa leikkiä laitteella. Puhdistus ja käyttäjän suorittama huolto eivät saa tapahtua lasten toimesta ilman valvontaa.

Turvaohjeet

Määräystenmukainen sähköasennus

- Ulkotiloissa tapahtuvaa sähköasennusta koskevat erityiset määräykset. Sähköasennuksen saa suorittaa vain sähköalan ammattilainen.
 - Sähköalan ammattilaisella on ammattikoulutuksen, tietojen ja kokemusten ansiosta pätevyys suorittaa ulkotiloissa tapahtuvia sähköasennuksia. Hän voi tunnistaa mahdolliset vaarat ja ottaa huomioon maakohtaiset normit, määräykset ja säädökset.
 - Jos sinulla on kysymyksiä, käänny sähköalan ammattilaisen puoleen.
- Laitteen saa yhdistää vain silloin, kun laitteen ja virransyötön sähkötiemat vastaavat toisiaan.
- Yhdistä laite vain määräysten mukaisesti asennettuun pistorasiaan. Laite on varmistettava vikavirtasuojalaitteella, jonka nimellisvikavirta on enintään 30 mA.
- Aseta muuntaja paikoilleen vähintään 2 m:n turvaetäisyydelle vedestä.
- Pidennysjohtojen ja virranjakajien (esim. pistorasiarimojen) on oltava ulkokäyttöön sopivia (roiskevedeltä suojattuja).
- Suojaa avoimet pistokkeet ja holkit kosteudelta.

Turvallinen käyttö

- Virtalähde sekä muuntaja- ja pistokeliitännät on suojattu vain sadetta ja roiskeita vastaan, eivätkä ne ole vedenpitäviä. Ne eivät saa koskaan olla vedessä.
- Laitetta ei saa käyttää, jos sähköjohdot tai kotelo ovat vaurioituneet.
- Vaurioitunutta liitäntäjohtoa ei voi vaihtaa. Hävitä laite asianmukaisesti.
- Laitetta ei saa kantaa tai vetää sähköjohdosta.
- Aseta kaapelit siten, että ne ovat suojassa vaurioilta ja siten, että kukaan ei voi kompastua niihin.
- Älä koskaan tee laitteeseen teknisiä muutoksia.
- Suorita laitteelle vain sellaisia töitä, joita on kuvattu tässä käyttöohjeessa.
- Käytä laitteessa vain alkuperäisiä varaosia tai lisävarusteita.

Tuotekuvaus

<input type="checkbox"/> A	Määrä	Kuvaus
1	1	Uimuriyksikkö
2	1	Sumunkehityksikkö ja 8 m liitäntäjohto
3	1	Kalvoavain
4	1	Muuntaja ja 2 m liitäntäjohto

Määräystenmukainen käyttö

Käytä tässä käyttöohjeessa kuvattua tuotetta ainoastaan seuraavasti:

- Valo- ja sumuefektien tuottamiseen.
- Suihkukaivoissa ja lammikoissa käyttöä varten.
- Veden ylä- ja alapuolella käyttöä varten.
- Käytä laitetta teknisiä tietoja noudattaen. (→ Tekniset tiedot)

Laitteelle ovat voimassa seuraavat rajoitukset:

- **Käyttö uima-altaissa, kylpyammeissa tai vesialueilla, joissa voi oleskella ihmisiä, on kielletty!**
- Ei ammattimaiseen tai teolliseen käyttöön.
- Ei saa käyttää pitkäaikaikäisyydessä.
- Älä käytä koskaan ilman, että vettä virtaa läpi.
- Ei käyttöön kemikaalien, elintarvikkeiden, helposti palavien tai räjähtävien aineiden yhteydessä.

Paikoilleen asettaminen ja yhdistäminen

B, C

Aseta laitteet ja huolehdi niiden turvallisesta sijoituksesta ja kiinnityksestä siten, että ne eivät aiheuta vaaratilannetta kenellekään:

- Aseta muuntaja paikoilleen vähintään 2 m:n turvaetäisyydelle vedestä.

Toimit näin:

1. Vie sumunkehityksikön liitäntäjohto uimuriyksikön läpi.
2. Aseta sumutinkemityksikkö uimuriyksikköön. LEDien täytyy osoittaa ylöspäin.
3. Yhdistä liitäntäjohdon pistoke muuntajan liittimeen ja kiristä liitosmutteri käsitiukkuuteen.
4. Aseta lammikon sumunkehitin veteen.

Käyttöönotto

OHJE

Laitte rikkoutuu, jos sitä käytetään himmentimellä. Se sisältää herkkiä sähköosia.

- ▶ Laitetta ei saa yhdistää himmennettävään virransyöttöön.

Päällekytkentä: Työnnä muuntajan verkkopistoke pistorasiaan.

- Tarkasta, että lammikon sumunkehitin toimii oikein.

Poiskytkentä: Irrota muuntajan verkkopistoke.

Kalvon käyttöikä riippuu käytön kestosta, veden kovuudesta, veden puhtaudesta yms.

PfG suosittelee: Älä käytä laitetta yli 4 - 6 tuntia päivässä.

Puhdistus ja huolto

Laitteen puhdistus

OHJE

Älä käytä mitään syövyttäviä puhdistusaineita tai kemiallisia liuoksia. Nämä aineet voivat vaurioittaa koteloa, haitata laitteen toimintaa ja aiheuttaa vahinkoja eläimille, kasveille ja ympäristölle.

► Puhdista laite vain puhtaalla vedellä ja pehmeällä harjalla tai sienellä.

Korvaa kalvo uudella

- Käytä vain PFG:n alkuperäisvaraosia.
 - Muiden valmistajien varaosat voivat vaurioittaa laitetta.

Toimit näin:

D

1. Aseta kalvoavain siten, että sen lovet ovat kierrerenkaassa ja käännä kierrerenkas vastapäivään ulos paikoiltaan.
2. Poista kalvo ja O-rengas, tarkasta mahdolliset vauriot, puhdista ja vaihda tarvittaessa.
3. Kokoa laite päinvastaisessa järjestyksessä.
 - Varmista, että O-rengas on oikein paikallaan.
4. Liitä laite takaisin sähköverkkoon ja tarkasta toiminta.

Varastointi/säilytys talven yli

Laite on irrotettava asennuspaikasta, jos ympäristön lämpötila on sallitun lämpötila-alueen ulkopuolella. (→ Tekniset tiedot)

- Laite on varastoitava kuivassa ja jäätymiseltä suojatussa paikassa.







Häiriöiden korjaaminen

Häiriö	Syy	Korjaus
LEDit eivät pala	Virransyöttö keskeytynyt	Tarkista virransyöttö
	Muuntaja viallinen	Vaihda muuntaja
	Lamppu viallinen	Lamppuja ei voi vaihtaa. Hävitä lamput.
Valovoima heikkenee	Lampun lasi likaantunut	Puhdistus
Sumua ei kehity	Kalvo kulunut	Vaihda kalvo

Tekniset tiedot

PondoFog RGB			
Muuntaja	Liitäntäjännite	V AC	230-240
	Verkkotaajuus	HZ	50
	Maks. tehontarve	W	13
	Lähtöjännite	V AC	24
	Maks. lähtöteho	VA	24
	Kotelointiluokka		IP44
	Verkkojohdon pituus	m	2
	Paino	kg	0,65
Sumunkehitynyksikkö LEDillä	Liitäntäjännite	V AC	24
	Ottoteho	W	23
	Kotelointiluokka		IP68
	Suurin upotussyvyys	m	1
	Väritila LED	–	RGB
	Sumunkehitynyksikön vedenkulutus	l/h	0,5
	Sallittu veden lämpötila	°C	+4 ... +35
	Pitkä liitäntäkaapeli	m	8
	Mitat (Ø × K)	mm	120 × 75
	Paino	kg	0,35

Laitteessa olevat symbolit

 	Laitte on pöly- ja vesitiivis 1 metriin saakka.
	Laitte on suojattu vieraalta materiaalilta (Ø ≥1 mm) ja roiskevedeltä.
	Laitte vastaa suojausluokkaa II ja on suojattu kaksinkertaisella tai vahvistetulla eristeellä.
	Muuntaja on turvamuuntaja, joka tuottaa toisipuolella suojapienjäännitteen.
	Älä hävitä laitetta tavallisen talousjätteen mukana.
	Lue käyttöohje.

Kuluvat osat

- Kalvo

Hävittäminen

OHJE



Tätä laitetta ei saa hävittää talousjätteiden mukana.

- ▶ Hävitä laite viemällä se vastaavaan jätehuoltopisteeseen.
- ▶ Tee laite tätä ennen käyttökelvottomaksi leikkaamalla kaapelit poikki.

Takuuehdot

PfG antaa 2 vuoden takuun myyntipäivästä laskettuna, takuu koskee todistettavia materiaali- ja valmistusvirheitä. Kuluvat osat, kuten lamput tms, eivät kuulu takuun piiriin. Takuun edellytyksenä on ostokuitin esittäminen. Takuuvaatimus raukeaa epäasianmukaisen käsittelyn, väärinkäytön aiheuttaman sähkö- tai mekaanisen vaurioitumisen sekä ei-valtuutettujen korjaamojen epäasianmukaisen korjauksen seurauksena. Vain PfG tai PfG:n valtuutetut korjaamot saavat suorittaa korjauksia. Takuuvaatimusten voimaan saattamiseksi on lähetettävä reklamoitu laite tai viallinen osa virheenkuvauksen ja ostokuitin kera PfG -yhtiölle vapaasti tehtaan. PfG pidättää oikeuden laskuttaa asennuskustannukset. PfG ei vastaa kuljetusvahingoista. Ne on ilmoitettava välittömästi kuljetusyhtiölle. Kaikki muunlaiset vaatimukset, erityisesti koskien seurauksena syntyneitä vahinkoja, on suljettu pois. Tämä takuu ei koske loppuasiakkaan myyjäiliikettä vastaan esittämiä vaatimuksia.

Eredeti útmutató. Az útmutató a készülékhez tartozik, és a készülék továbbadásakor szintén mindig tovább kell vele adni.

FIGYELMEZTETÉS

- ▶ Mielőtt a vízbe nyúlnak, feszültségmentesítse a vízben található összes elektromos készüléket. Ellenkező esetben áramütés okozta halálos vagy súlyos sérülések veszélye áll fenn.
- ▶ Csak akkor üzemeltesse a készüléket, ha nem tartózkodnak személyek a vízben.
- ▶ A készüléken való munkavégzés előtt húzza ki a hálózati csatlakozódugaszt.
- ▶ A jelen készüléket 8 évesnél idősebb gyermekek, valamint csökkent fizikai, érzékszervi vagy mentális képességű, ill. hiányos tapasztalattal és megfelelő tudással rendelkező személyek akkor kezelhetik, ha felügyelet alatt állnak, vagy a készülék biztonságos használata vonatkozásában eligazításban részesültek, és megértették az ebből eredő veszélyeket. Gyermekek nem játszhatnak a készülékkel. Tisztítást és a felhasználó által végzendő karbantartási munkákat nem végezhetnek olyan gyermekek, akik nem állnak felügyelet alatt.

Biztonsági útmutatások

Előírászerű elektromos telepítés

- A kültéren történő villamossági szerelésre speciális előírások érvényesek. A villamossági szerelést csak villamossági szakember végezheti.
 - A villamossági szakember szakmai végzettsége, ismeretei és tapasztalatai alapján megfelelő szakképzettséggel rendelkezik, és végezhet kültéren villamossági szerelést. Képes felismerni a lehetséges veszélyeket és figyelembe veszi a regionális és nemzeti szabványokat, előírásokat és rendelkezéseket.
 - Kérdések és problémák esetén forduljon villamossági szakemberhez.
- Csak akkor csatlakoztassa a készüléket, ha a készülék és az áramellátás elektromos adatai megegyeznek.
- A készüléket csak előírászerűen telepített dugaszolóaljzatról működtesse. A készüléket 30 mA névleges áramerősségű hibaáram-védelemmel kell ellátni.
- A transzformátort a víztől legalább 2m-es biztonságos távolságban felállítani.
- A hosszabbító vezetéknek és elosztóknak (pl. elosztósáv) alkalmasnak kell lenniük szabadban történő használatra (fröccsenő víz elleni védelem).
- A nyitott csatlakozódugót és a csatlakozóaljzatot óvni kell a nedvességtől.

Biztonságos üzemeltetés

- A tápegység, illetve a trafó és a dugós csatlakozók csak eső és fröccsenő víz ellen védettek és nem vízhatlanok. Soha nem állhatnak vízben.
- Ne használja a készüléket, sérült elektromos vezeték vagy a burkolat sérülése esetén.
- A sérült csatlakozó vezeték nem cserélhető ki. Gondoskodjon a készülék szakszerű ártalmatlanításáról.
- Ne hordozza vagy húzza a készüléket az elektromos csatlakozóvezetékénél fogva!
- A vezetékeket sérülésveszélytől védetten fektesse le úgy, hogy senki ne eshessen el bennük.
- Soha ne végezzen műszaki változtatásokat a készüléken.
- Csak azokat a munkálatokat végezze el a készüléken, amelyek a jelen útmutatóban ismertetve vannak.
- Kizárólag eredeti pótalkatrészeket és tartozékokat használjon.

Termékleírás

<input type="checkbox"/> A	Darabszám	Leírás
1	1	Úszó egység
2	1	Ködgenerátor egység 8 m-es csatlakozó vezetékkel
3	1	Membránkulcs
4	1	Transzformátor 2 m-es csatlakozó vezetékkel

Rendeltetésszerű használat

A jelen útmutatóban leírt terméket kizárólag a következők szerint használja:

- Fény- és kód-effektusok létrehozására.
- Szókökutakhoz és tavakhoz használható.
- Szárazföldi és vízi használatra.
- A terméket a műszaki adatok betartása mellett üzemeltesse. (→ Műszaki adatok)

A készülékre a következő korlátozások érvényesek:

- **A készülék tilos** úszómedencékben, fürdőkádakban **vagy egyéb olyan vizekben használni, ahol emberek tartózkodhatnak!**
- Nem szabad kisipari- vagy ipari célokra használni.
- Nem szabad tartós üzemben használni.
- Soha nem szabad vízátfolyás nélkül működtetni.
- Nem szabad vegyszerekkel, élelmiszerekkel, gyúlékony vagy robbanékony anyagokkal együtt alkalmazni.

Felállítás és csatlakoztatás

B, C

Úgy helyezze el a készülékeket és úgy gondoskodjon biztos pozícióról vagy tartásról, hogy azok senkit ne veszélyeztessenek:

- A transzformátort a víztől legalább 2m-es biztonságos távolságban felállítani.

Ez az alábbiak szerint végezhető el:

1. A ködgenerátor egység csatlakozó vezetékét vezesse át az úszó egységen.
2. Helyezze be a ködgenerátor egységet az úszó egységbe. A LED-eknek felfelé kell mutatniuk.
3. Csatlakoztassa a csatlakozó vezeték dugaszát a transzformátoron található aljzatra, és kézzel húzza meg a hollandi anyát.
4. Helyezze a vízbe a tavi ködgenerátort.

Üzembe helyezés

TUDNIVALÓ:

A készülék tönkremegy, ha szabályozóval üzemeltetik. Érzékeny elektromos alkatrészeket tartalmaz.

- ▶ Tilos a készüléket fokozatmentesen állítható áramforrásra kapcsolni.

Bekapcsolás: A trafó hálózati csatlakozódugaszát illessze a dugaszolóaljzatba.

- Ellenőrizze a tavi ködgenerátor működését.

Kikapcsolás: Áramátalakító hálózati csatlakozó kihúzása.

A membrán élettartama függ az üzemelési időtől, a vízkeménységtől, a víz tisztaságától stb.

A PFG javaslata: Naponta ne használják 4 - 6 óránál tovább a készüléket.

Tisztítás és karbantartás

A készülék tisztítása

TUDNIVALÓ:

Ne használjon agresszív tisztítószerkeket vagy kémiai oldatokat. Ezek a szerek károsíthatják a házat, hátrányosan befolyásolhatják a készülék működését, valamint ártnak az állatoknak, növényeknek és a környezetnek.

► A készüléket csak tiszta vízzel és puha kefével vagy szivaccsal tisztítsa.

A membrán cseréje

- Csak eredeti PFG-alkatrészeket használjon.
 - Más gyártók pótalkatrészei károsíthatják a készüléket.

Ez az alábbiak szerint végezhető el:

D

1. Illesse rá a membránkulcsot a rovátkákkal a menetes gyűrűre, és csavarja ki a menetes gyűrűt az óramutató járásával ellenkező irányba.
2. Vegye le a membránt és az O-gyűrűt, ellenőrizze, hogy nem sérültek-e, tisztítsa meg és adott esetben cserélje ki azokat.
3. Fordított sorrendben szerelje össze a készüléket.
 - Ügyeljen arra, hogy az O-gyűrű megfelelően legyen elhelyezve.
4. Csatlakoztassa a készüléket ismét a hálózatra, és ellenőrizze a működését.

Tárolás/Telelés

A megengedett környezeti hőmérséklet-tartományon kívül a készüléket le kell szerelnie. (→ Műszaki adatok)

- A szivattyút szárazon, fagymentes helyen kell tárolni.







Hibaelhárítás

Hiba	Ok	Megoldás
A LED-ek nem világítanak	Megszakadt az áramellátás.	Ellenőrizze az áramellátást.
	A transzformátor meghibásodott.	Cserélje ki a transzformátort.
	Hibás az izzó.	A lámpák nem cserélhetők. Ártalmatlanítsa a lámpákat.
A fényerő csökken.	A lámpaüveg elszennyeződött	Tisztítás
Ne képződik kód.	A membrán kopott.	A membrán cseréje

Műszaki adatok

PondoFog RGB			
Transzformátor	Csatlakoztatási feszültség	V AC	230-240
	Hálózati frekvencia	Hz	50
	Max. teljesítményfelvétel	W	13
	Kimeneti feszültség	V AC	24
	Max. kimeneti teljesítmény	VA	24
	Védettségi fokozat		IP44
	Hálózati kábel hossza	m	2
	Súly	kg	0,65
LED-es ködképző egység	Csatlakoztatási feszültség	V AC	24
	Teljesítményfelvétel	W	23
	Védettségi fokozat		IP68
	Max. merülési mélység	m	1
	Szinttartomány LED	–	RGB
	Ködképző egység vízfogyasztása	l/ó	0,5
	Megengedett vízhőmérséklet	°C	+4 ... +35
	Csatlakozóvezeték hossza	m	8
	Méretetek (Ø × M)	mm	120 × 75
Súly	kg	0,35	

A készüléken található jelölések

	A készülék porálló, és 1 méterig vízálló.
	A készülék idegen testek ($\varnothing \geq 1$ mm) és fröccsenő víz ellen védett.
	A készülék megfelel a II. védelmi osztálynak, és kettős vagy megerősített szigeteléssel védett.
	A transzformátor biztonsági transzformátor, amely biztonsági alacsony feszültséget szolgáltat a szekunder oldalon.
	A készüléket ne dobja ki a háztartási hulladékok közé.
	Olvassa el a használati útmutatót.

Kopóalkatrészek

- Membrán

Megsemmisítés

TUDNIVALÓ:



A készüléket nem szabad háztartási hulladékként ártalmatlanítani.

- ▶ A készüléket az erre szolgáló visszavételi rendszeren keresztül adja le ártalmatlanításra.
- ▶ A kábel levágásával tegye használhatatlanná a készüléket.

Garanciális feltételek

A PFG 2 év garanciát vállal a vásárlás dátumától bizonyítható anyag- és gyártási hibákra. A kopóalkatrészekre, mint pl. izzók stb. szintén nem terjed ki a garancia. A garancia vállalás feltétele az eredeti vásárlást igazoló bizonylat. A garancia megszűnik szakszerűtlen kezelés, a visszaélésszerű használat által bekövetkezett elektromos vagy mechanikus sérülés, valamint az arra fel nem jogosított szervizek által végzett szakszerűtlen javítások miatt. Javítást csak a PFG vagy az általa felhatalmazott szervizek végezhetnek. Garanciaigény bejelentése esetén küldje el a reklamált készüléket vagy a meghibásodott alkatrészt a hiba leírásával és a vásárlást igazoló bizonylattal a PFG-hez. A PFG fenntartja magának a szerelési költségek kiszámlázásának jogát. A PFG nem felel a szállításból keletkezett károkért. Ezeket azonnal a szállítóval szemben kell érvényesíteni. Bármilyen fajta további igény – kiváltképpen a következményes károkat - kizárt. A garancia nem érinti a végfelhasználó kereskedővel szemben támasztott igényeit.

Oryginalna instrukcja. Instrukcja przynależy do urządzenia i wraz z nim musi zostać przekazana kolejnym użytkownikom.

! OSTRZEŻENIE

- ▶ **Przed włożeniem rąk do wody należy odłączyć od sieci prądowej wszystkie urządzenia elektryczne znajdujące się w wodzie. W przeciwnym razie grożą ciężkie obrażenia a nawet śmiertelne w wyniku porażenia prądem.**
- ▶ **Nigdy nie włączać urządzenia, gdy ktoś przebywa w wodzie.**
- ▶ **Przed przystąpieniem do wykonywania czynności przy urządzeniu wyciągnąć wtyczkę sieciową.**
- ▶ **Urządzenie może być używane przez dzieci od 8 lat i ponadto przez osoby o ograniczonych fizycznych i umysłowych zdolnościach, albo nie posiadających niezbędnego doświadczenia i wiedzy, gdy będą one pod nadzorem osoby odpowiedzialnej za bezpieczeństwo użytkownika tego urządzenia lub zostaną odpowiednio przez nią poinstruowane i poinformowane o wynikających stąd zagrożeniach. Dzieciom zabrania się zabawy z tym urządzeniem. Czyszczenie ani czynności serwisowe użytkownika nie mogą być wykonywane przez dzieci bez nadzoru osoby dorosłej.**

Przepisy bezpieczeństwa

Instalacja elektryczna zgodna z przepisami

- W stosunku do instalacji elektrycznych na zewnątrz budynków obowiązują specjalne przepisy. Wykonanie instalacji elektrycznej jest dozwolone tylko specjalistom elektrykom.
 - Specjalistą elektrykiem jest osoba, która w oparciu o swoje wykształcenie, wiedzę i doświadczenie jest uprawniona do wykonania instalacji elektrycznych na zewnątrz budynków. Ponadto potrafi rozpoznać możliwe zagrożenia i przestrzega regionalnych i krajowych norm, przepisów i zarządzeń.
 - W przypadku pytań i problemów należy zwrócić się do specjalisty elektryka.
- Urządzenie podłączyć tylko wtedy, gdy parametry elektryczne urządzenia i zasilania energią są zgodne.
- Urządzenie może być podłączane tylko do prawidłowo zainstalowanego gniazdka. Urządzenie musi być zabezpieczone poprzez urządzenie ochronne prądowe, ze znamionowym prądem upływowym wynoszącym maksymalnie 30 mA.
- Transformator należy ustawiać w bezpiecznym odstępnie, wynoszącym co najmniej 2 m od wody.
- Przedłużacze przewodów i rozdzielacze prądu (np. listwy z gniazdkami) muszą być przeznaczone do użytkowania na wolnym powietrzu (zabezpieczone przed rozpryskami wody).
- Otwarte gniazdka i wtyczki należy chronić przed wilgocią.

Bezpieczna eksploatacja

- Zasilacz sieciowy lub transformator oraz złącza wtykowe są zabezpieczone tylko przed opadami atmosferycznymi i bryzgami wody. Nigdy nie zanurzać ich w wodzie.
- Nie używać tego urządzenia, gdy przewody elektryczne lub obudowa są uszkodzone.
- Uszkodzonego przewodu podłączeniowego nie można wymienić. Urządzenie oddać do utylizacji.
- Nie podnosić ani nie ciągnąć urządzenia za przewód elektryczny.
- Przewody należy układać w sposób zabezpieczający je przed uszkodzeniami i tak, żeby uniknąć możliwości potknięcia się o nie.
- Nigdy nie dokonywać przeróbek technicznych urządzenia na własną rękę.
- Przy urządzeniu wykonywać tylko te czynności, które są opisane w tej instrukcji.
- Należy stosować tylko oryginalne części zamienne i akcesoria.

Opis produktu

<input type="checkbox"/> A	Ilość	Opis
1	1	Pływak
2	1	Generator mgiełki z przewodem podłączeniowym o długości 8 m
3	1	Klucz do membrany
4	1	Transformator z kablem połączeniowym 2 m

Zastosowanie zgodne z przeznaczeniem

Wyrób opisywany w niniejszej instrukcji należy użytkować wyłącznie w następujący sposób:

- Do wytwarzania efektów świetlnych i mgły.
- Do stosowania w instalacjach fontannowych i stawach.
- Do stosowania nad i pod wodą.
- Urządzenie użytkować tylko w warunkach zgodnych z danymi technicznymi. (→ Dane techniczne)

W stosunku do tego urządzenia obowiązują następujące ograniczenia:

- **Użytkowanie w basenach i wannach kąpielowych lub w wodzie, w której mogą przybywać ludzie, jest wzbronione!**
- Nie nadaje się do celów rzemieślniczych ani przemysłowych.
- Nie używać w trybie pracy długotrwałej.
- Nigdy nie użytkować urządzenia bez przepływu wody.
- Nie użytkować połączeniu z chemikaliami, artykułami spożywczymi, substancjami łatwopalnymi lub wybuchowymi.

Ustawienie i podłączenie

B, C

Urządzenia ustawić tak, żeby zapewnić stabilność lub oparcie w taki sposób, aby nie stanowiło niebezpieczeństwa dla osób.

- Transformator należy ustawiać w bezpiecznym odstępnie, wynoszącym co najmniej 2 m od wody.

Należy postępować w sposób następujący:

1. Kabel podłączeniowy generatora mgiełki poprowadzić przez pływak.
2. Generator mgiełki włożyć do pływaka. Diody LED muszą być skierowane do góry.
3. Wtyczkę przewodu podłączającego połączyć z gniazdkiem w transformatorze i mocno dokręcić nakrętkę łączącą.
4. Generator mgiełki umieścić na powierzchni stawu.

Rozruch

WSKAZÓWKI

Urządzenie ulegnie zniszczeniu, gdy zostanie podłączone do ściemniacza. Ono zawiera wrażliwe podzespoły elektryczne.

- ▶ Nie podłączać urządzenia do zasilania z regulacją napięcia.

Włączanie: Włożyć wtyczkę sieciową transformatora do gniazdka.

- Skontrolować działanie generatora mgiełki.

Wyłączanie: Wyjąć wtyczkę sieciową transformatora.

Okres trwałości membrany jest zależny od czasu pracy, twardości wody, czystości wody itp.

Firma PfG zaleca: Nie użytkować urządzenia dłużej niż 4 do 6 godzin dziennie.

Czyszczenie i konserwacja

Czyszczenie urządzenia

WSKAZÓWKA

Nie używać żadnych agresywnych środków czyszczących ani roztworów chemicznych. Te środki mogą spowodować uszkodzenie obudowy, negatywnie wpłynąć na działanie urządzenia i szkodliwie wpłynąć na zwierzęta, rośliny i środowisko naturalne.

► Urządzenie umyć tylko czystą wodą i miękką szczoteczką albo gąbką.

Wymiana membrany

- Stosować tylko oryginalne części zamienne firmy PFG.
 - Części zamienne innych producentów mogą uszkodzić urządzenie.

Należy postępować w sposób następujący:

D

1. Klucz do membrany włożyć do zagłębień w pierścieniu gwintowanym i przekręcić pierścień gwintowany przeciwnie do kierunku ruchu wskazówek zegara.
2. Zdjąć membranę i pierścień uszczelniający o-ring, skontrolować pod kątem uszkodzeń, oczyścić lub ewentualnie wymienić.
3. Zmontować urządzenie, wykonując czynności opisane powyżej w odwrotnej kolejności.
 - Zwrócić uwagę, czy pierścień uszczelniający o-ring jest umiejscowiony prawidłowo.
4. Podłączyć ponownie do sieci prądowej i sprawdzić działanie.

Magazynowanie / Przechowywanie w okresie zimowym

W razie przekroczenia dozwolonego zakresu temperatury otoczenia należy zdemontować urządzenie. (→ Dane techniczne)

- Urządzenie należy przechowywać w miejscu suchym i nienarażonym na działanie mrozu.





Usuwanie usterek

Usterka	Przyczyna	Środki zaradcze
Kontrolki nie świecą się	Brak zasilania	Skontrolować zasilanie prądowe
	Wadliwy transformator	Wymienić transformator
	Wadliwa świetlówka	Świetlówki nie mogą być wymieniane. Lamy oddać do utylizacji.
Natężenie oświetlenia zmniejsza się	Zabrudzenie szyby lampy	Czyszczenie
Mgielka nie jest wytwarzana	Zużyta membrana	Wymienić membranę

Dane techniczne

PondoFog RGB			
Transformator	Napięcie przyłącza	V AC	230-240
	Częstotliwość sieci	Hz	50
	Maks. pobór mocy	W	13
	Napięcie wyjściowe	V AC	24
	Maks. moc wyjściowa	VA	24
	Stopień ochrony		IP44
	Długość kabla sieciowego	m	2
	Masa	kg	0,65
	Generator mgielki ze świetłówkami LED	Napięcie przyłącza	V AC
Pobór mocy		W	23
Stopień ochrony			IP68
Maks. głębokość zanurzenia		m	1
Zakres kolorów świetlówek LED		–	RGB
Zużycie wody modułu nawilżacza		l/h	0,5
Dozwolona temperatura wody		°C	+4 ... +35
Długość kabla przyłączeniowego		m	8
Wymiary (Ø × H)		mm	120 × 75
Masa		kg	0,35

Symbole na urządzeniu

IP68 	Urządzenie jest pyłoszczelne i wodoszczelne aż głębokości 1 m.
IP44	Urządzenie jest zabezpieczone przed wnikaniem przypadkowych przedmiotów ($\varnothing \geq 1 \text{ mm}$) i wody rozbryzkowej.
	Urządzenia spełnia wymagania klasy ochrony II i jest chronione przez podwójną lub wzmocnioną izolację.
	Transformator jest transformatorem zabezpieczającym, obwód wtórny dostarcza bezpieczne niskie napięcie.
	Nie wyrzucać tego urządzenia do zwykłych odpadów komunalnych.
	Przeczytaj instrukcję użytkowania.

Części ulegające zużyciu

- Membrana

Usuwanie odpadów

WSKAZÓWKA



Urządzenia nie wolno wyrzucać do pojemnika na odpady komunalne.

- ▶ Urządzenie należy oddać w wyznaczonym punkcie zbiórki surowców wtórnych.
- ▶ Przed przystąpieniem do utylizacji należy odciąć przewód zasilający urządzenia.

Warunki gwarancji

PfG udziela 2-letniej gwarancji licząc od daty zakupu, na wypadek wystąpienia udowodnionych wad materiałowych i produkcyjnych. Części ulegające zużyciu, jak np. akcesoria świetlne, nie są objęte gwarancją. Warunkiem uzyskania świadczeń z tytułu gwarancji jest przedłożenie dowodu zakupu. Udzielona gwarancja wygasa w przypadku nieprawidłowej obsługi, uszkodzeń elektrycznych lub mechanicznych na skutek zastosowania sprzecznego z przeznaczeniem, a także nieprawidłowo wykonanych napraw przez nieautoryzowane warsztaty. Do przeprowadzania napraw jest upoważniony tylko PfG lub warsztat autoryzowany przez PfG. W razie zgłoszenia roszczeń z tytułu gwarancji należy przesłać - na zasadach franco siedziba PfG - zakwestionowane urządzenie lub wadliwą część wraz z dołączonym opisem wady i dowodem zakupu. PfG zastrzega sobie prawo do wystawienia rachunku za koszty montażu. PfG nie ponosi odpowiedzialności za szkody transportowe. Stwierdzone szkody muszą zostać niezwłocznie zgłoszone i przejęte przez przewoźnika. Wszelkiego rodzaju dalsze roszczenia, a szczególnie za szkody będące następstwem, są wykluczone. Niniejsza gwarancja nie obejmuje roszczeń odbiorcy końcowego w stosunku do sprzedawcy.

Původní návod. Návod je součástí přístroje a musí být předán případnému dalšímu uživateli společně s přístrojem.

VAROVÁNÍ

- ▶ Dříve než sáhnete do vody, odpojte všechny elektrické přístroje od elektrického proudu. V opačném případě hrozí vážné nebo smrtelné úrazy následkem zasažení elektrickým proudem.
- ▶ Přístroj používejte, pouze pokud nejsou ve vodě žádné osoby.
- ▶ Před zahájením prací na zařízení odpojte elektrickou zástrčku.
- ▶ Tento přístroj smí používat děti od 8 let a osoby se sníženými tělesnými, sensorickými nebo mentálními schopnosti nebo s nedostatečnými zkušenostmi a znalostmi pouze v případě, že jsou pod dohledem, nebo že jsou poučeny o bezpečném používání přístroje a chápou nebezpečí, která z tohoto použití vyplývají. Děti si nesmí s přístrojem hrát. Čištění a uživatelská údržba nesmí být prováděna dětmi bez dozoru.

Bezpečnostní pokyny

Elektrická instalace podle předpisů

- Na elektroinstalaci ve venkovním prostředí se vztahují zvláštní předpisy. Elektroinstalaci smí provést výhradně elektrikář.
 - Elektrikář má z důvodu svého odborného vzdělání, znalostí a zkušeností kvalifikaci a smí provádět elektroinstalační práce ve venkovním prostředí. Elektrikář dokáže rozpoznat možná rizika a zajistí dodržení místních a národních norem, předpisů a ustanovení.
 - S případnými otázkami a potížemi se obraťte na kvalifikovaného elektrikáře.
- Přístroje zapojujte pouze tehdy, shodují-li se elektrické údaje přístroje s dostupným napájením.
- Přístroj připojujte pouze do zásuvky instalované v souladu s předpisy. Přístroj musí být zajištěn pomocí ochranného zařízení chybného proudu s reakčním proudem maximálně 30 mA.
- Trafo musí být instalováno v bezpečné vzdálenosti minimálně 2 m od vody.
- Prodlužovací vedení a elektrický rozvaděč (např. zásuvkový systém) musí být určeny k užití ve venkovním prostředí (odstřikující voda).
- Chraňte otevřené zástrčky a zásuvky před vlhkostí.

Bezpečný provoz

- Součásti sítě, resp. transformátor a připojení napájení jsou pouze odolné proti dešti a stříkající vodě a nejsou vodotěsné. Nikdy nesmí být úplně ponořeny pod vodou.
- Nepoužívejte přístroj, pokud jsou poškozeny elektrické vodiče nebo kryt.
- Poškozený přívodní kabel nelze vyměnit. Zlikvidujte přístroj.
- Přístroj nepřeházejte ani netahejte za elektrické vodiče.
- Pokládejte vodiče tak, aby byly chráněny před poškozením a nikdo o ně nemohl zakopnout.
- Nikdy neprovádějte technické změny na přístroji.
- Provádějte na přístroji pouze činnosti, popisované v tomto návodu.
- Používejte pouze originální náhradní díly a příslušenství.

Popis výrobku

<input type="checkbox"/> A	Počet	Popis
1	1	Jednotka plováku
2	1	Jednotka rozprašovače s 8 m přípojným vedením
3	1	Klíč k membráně
4	1	Trafo s 2 m přípojným vedením

Použití v souladu s určeným účelem

Výrobek, popsaný v tomto návodu, používejte pouze následujícím způsobem:

- K vytvoření světelných a mlhových efektů.
- K použití v zařízeních vodotrysků a jezírek.
- K použití nad a pod vodou.
- Použijte přístroj při dodržení technických údajů. (→ Technické údaje)

Pro přístroj platí následující omezení:

- **Provoz v plaveckých bazénech, koupelnových vanách nebo ve vodách, kde se mohou zdržovat osoby, je zakázán!**
- Nepoužívat pro komerční nebo průmyslové účely.
- Nepoužívat v dlouhodobém provozu.
- Nikdy neprovazujte bez průtoku vody.
- Nepoužívat ve spojení s chemikáliemi, potravinami, lehce zápalnými nebo výbušnými látkami.

Instalace a připojení

B, C

Přístroje polohujte tak, aby byly stabilní a nepředstavovaly pro nikoho žádné nebezpečí:

- Trafo musí být instalováno v bezpečné vzdálenosti minimálně 2 m od vody.

Postupujte následovně:

1. Přípojně vedení jednotky rozprašovače ved'te skrz jednotku plováku.
2. Jednotku rozprašovače vložte do jednotky plováku. LED musí směřovat směrem nahoru.
3. Spojte konektor přípojovacího vedení se zdílkou na transformátoru a rukou utáhněte převlečnou matici.
4. Rybníčkový rozprašovač vložte do vody.

Uvedení do provozu

UPOZORNĚNÍ

Přístroj se zničí, pokud se bude provozovat se stmívačem. Obsahuje citlivé elektrické součásti.

- ▶ Přístroj nepřipojujte ke stmívatelnému zdroji proudu.

Zapnutí: Zapojte zástrčku trafo do zásuvky.

- Zkontrolujte funkci rybníčkového rozprašovače.

Vypnutí: Vytáhněte zástrčku transformátoru ze zásuvky.

Životnost membrány závisí na době provozu, tvrdosti vody, čistotě vody atd.

PfG doporučuje: Přístroj nepoužívejte déle než 4 až 6 hodin denně.

Čištění a údržba

Čištění zařízení

UPOZORNĚNÍ

Nepoužívejte žádné agresivní čisticí prostředky nebo chemické roztoky. Tyto prostředky mohou poškodit kryty, narušit funkci přístroje a škodí zvířatům, rostlinám i životnímu prostředí.

► Čistěte přístroj pouze čistou vodou a měkkým kartáčkem nebo houbičkou.

Výměna membrány

- Používejte pouze originální náhradní díly od PfG.
 - Náhradní díly jiných výrobců mohou přístroj poškodit.

Postupujte následovně:

D

1. Klíč na membránu se zářezy nasadíte na závitový kroužek a závitový kroužek vyšroubujete proti směru hodinových ručiček.
2. Membránu a O-kroužek sejměte, zkontrolujte, zda nejsou poškozené a příp. je vyměňte.
3. Přístroj sestavte v opačném pořadí.
 - Dbejte na to, aby byl O-kroužek správně umístěn.
4. Obnovte připojení na síť a zkontrolujte funkci.

Uložení/zazimování

Při překročení přípustného rozsahu okolní teploty je nutné přístroj odinstalovat. (→ Technické údaje)

- Přístroj osušte a uskladněte chráněný před mrazem.





Odstraňování poruch

Porucha	Příčina	Náprava
LED nesvítí	Přerušen přívod proudu	Zkontrolovat přívod proudu
	Transformátor je defektní	Vyměňte transformátor
	Vadná žárovka	Žárovku nelze vyměnit. Žárovky zlikvidujte.
Svítivost klesá	Sklo reflektoru je znečištěné	Čištění
Nevytváří se mlha	Opotřebovaná membrána	Membránu vyměňte

Technické údaje

PondoFog RGB			
Transformátor	Připojovací napětí	V AC	230-240
	Frekvence sítě	Hz	50
	Max. příkon	W	13
	Výstupní napětí	V AC	24
	Max. výstupní výkon	VA	24
	Stupeň krytí		IP44
	Délka síťového kabelu	m	2
	Hmotnost	kg	0,65
Jednotka rozprašovače s LED	Připojovací napětí	V AC	24
	Příkon	W	23
	Stupeň krytí		IP68
	Max. hloubka ponoru	m	1
	LED barevné prostředí	–	RGB
	Spotřeba vody jednotky rozprašovače	l/h	0,5
	Přípustná teplota vody	°C	+4 až +35
	Délka přívodního kabelu	m	8
	Rozměry (Ø × H)	mm	120 × 75
Hmotnost	kg	0,35	

Symbyly na přístroji

IP68 	Přístroj je prachotěsný a vodotěsný do 1 m.
IP44	Přístroj je chráněn proti cizím tělesům ($\varnothing \geq 1$ mm) a stříkající vodě.
	Přístroj splňuje třídu ochrany II a je chráněn dvojitou nebo zesílenou izolací.
	Transformátor je bezpečnostní transformátor, který dodává na sekundární straně bezpečné velmi nízké napětí.
	Nelikvidujte přístroj v běžném komunálním odpadu.
	Přečtěte si návod k použití.

Súčasti podliehajúce opotrebeniu

- Membrána

Likvidace

UPOZORNĚNÍ



Toto zařízení nesmí být likvidováno společně s domovním odpadem.

► Likvidujte zařízení ve sběrném dvoře.

► Předtím znemožněte další použití zařízení odříznutím kabelů.

Záruční podmínky

PfG poskytuje záruku 2 roky od data prodeje na prokazatelné materiálové a výrobní vady. Záruka se nevztahuje na díly podléhající opotřebení, jako jsou např. osvětlovací prostředky atd. Předpokladem pro záruční plnění je předložení dokladu o koupi. Nárok na záruku zaniká při nesprávné manipulaci, elektrickém nebo mechanickém poškození nesprávným používáním a při neodborných opravách, prováděných neautorizovanými dílnami. Opravy smějí být prováděny jen firmou PfG nebo firmou PfG autorizovanými opravami. Při uplatnění záručního nároku zašlete reklamovaný přístroj nebo defektní součástku s popisem závady a dokladem o koupi na vlastní náklady firmě PfG. PfG si vyhrazuje právo účtovat montážní náklady. PfG neručí za škody vzniklé při transportu. Tyto musí být neprodleně uplatněny vůči dopravci. Další nároky jakéhokoli druhu, zvláště následné škody, jsou vyloučeny. Touto zárukou nejsou dotčeny nároky konečného zákazníka vůči prodejci.

Originálny návod. Návod patrí k prístroju a musí sa odovzdať ďalej spolu s ním.

VÝSTRAHA

- ▶ Odpojte všetky elektrické prístroje vo vode od elektrickej siete, skôr ako sahnete do vody. V opačnom prípade hrozia ťažké zranenia alebo smrť elektrickým prúdom.
- ▶ Prevádzkujte prístroj len vtedy, ak sa vo vode nezdržiavajú žiadne osoby.
- ▶ Pred prácou s prístrojom vyťahnite sieťovú zástrčku zo zásuvky.
- ▶ Tento prístroj môžu používať deti staršie ako 8 rokov a osoby so zníženými fyzickými, zmyslovými alebo mentálnymi schopnosťami alebo s nedostatočnými skúsenosťami a znalosťami, keď sú pod dohľadom alebo boli poučené o bezpečnom používaní prístroja a pochopili nebezpečenstvá, ktoré z toho vyplývajú. Deti sa s prístrojom nesmú hrať. Deti nesmú vykonávať čistenie a používateľskú údržbu.

Bezpečnostné pokyny

Elektrická inštalácia podľa predpisov

- Pre elektrickú inštaláciu vo vonkajšej oblasti platia osobitné predpisy. Elektrickú inštaláciu smie vykonať len kvalifikovaný elektrikár.
 - Kvalifikovaný elektrikár je kvalifikovaný na základe svojho odborného vzdelania, poznatkov a skúseností a smie vykonávať elektrickú inštaláciu vo vonkajšej oblasti. Dokážu rozpoznať možné nebezpečenstvá a dodržiavať regionálne a vnútroštátne normy, predpisy a ustanovenia.
 - Pri otázkach a problémoch sa obráťte na kvalifikovaného elektrikára.
- Prístroj pripájajte iba vtedy, ak sa zhodujú elektrické údaje prístroja a napájania elektrickým prúdom.
- Prevádzkujte prístroj len na zásuvke, inštalovanej podľa predpisov. Prístroj musí byť zabezpečený ochranným zariadením proti chybnému prúdu s s nameraným chybným prúdom, ktorý nie je väčší než 30 mA.
- Transformátor osadte v bezpečnostnej vzdialenosti min. 2 m od vody.
- Predĺžovacie rozvody a rozdeľovač prúdu (napr. lišty so zásuvkami) musia byť vhodné na používanie v vonku (chránené pred striekajúcou vodou).
- Otvorené zástrčky a zásuvky chráňte pred vlhkosťou.

Bezpečná prevádzka

- Sieťový diel, príp. transformátor a konektory sú chránené len proti dažďovej a striekajúcej vode a nie sú vodotesné. Nikdy by sa nemali nachádzať vo vode.
- Nepoužívajte prístroj, ak sú elektrické vedenia alebo kryty poškodené.
- Poškodené pripojovacie vedenia sa nedajú nahradiť. Prístroj zlikvidujte.
- Prístroj nenoste ani neťahajte za elektrické vedenie.
- Vedenia pokladajte tak, aby boli chránené pred poškodeniami a aby o ne nemohol nikto zakopnúť.
- Nikdy na prístroji nevykonávajte technické zmeny.
- Na prístroji vykonávajte iba činnosti, ktoré sú popísané v tomto návode.
- Používajte len originálne náhradné diely príslušenstvo.

Popis výrobku

<input type="checkbox"/> A	Počet	Popis
1	1	Jednotka plaváka
2	1	Jednotka generátora hmly s 8 m pripojovacím vedením
3	1	Membránový kľúč
4	1	Transformátor s 2 m pripojovacím vedením

Použitie v súlade s určeným účelom

Výrobok opísaný v tomto návode používajte výlučne týmto spôsobom

- Na vytváranie svetelných a hmlových efektov.
- Pre nasadenie vo fontánach a jazierkach.
- Pre nasadenie nad a pod vodou.
- Prístroj prevádzkujte len pri dodržiavaní technických údajov. (→ Technické údaje)

Pro prístroj platia nasledujúce obmedzenia:

- **Prevádzka v plaveckých bazénoch, kúpeľňových vaniach alebo vo vodách, kde sa môžu zdržiavať osoby, je zakázaná!**
- Nepoužívať pre komerčné alebo priemyslové účely.
- Nepoužívať v dlhodobej prevádzke.
- Nikdy neprevádzkujte bez prietoku vody.
- Nepoužívať v spojení s chemikáliami, potravinami, ľahko zápalnými alebo výbušnými látkami.

Inštalácia a pripojenie

B, C

Prístroje umiestnite tak, aby bola zabezpečená stabilná poloha alebo umiestnenie a aby pre nikoho nepredstavovali nebezpečenstvo.

- Transformátor osadíte v bezpečnostnej vzdialenosti min. 2 m od vody.

Postupujte nasledovne:

1. Pripojovacie vedenie jednotky generátora hmly preveďte cez jednotku plaváka.
2. Jednotku plaváka vložte do jednotky plaváka. LED diódy musia smerovať nahor.
3. Zástrčku pripojovacieho vedenia spojte so zdierkou na transformátore a pevne ručne utiahnite prevlečnú maticu.
4. Jazierkový generátor hmly vložte do vody.

Uvedenie do prevádzky

UPOZORNENIE

Prístroj sa zničí ak sa prevádzkuje s regulátorom. Obsahuje citlivé elektrické súčiastky.

- ▶ Nepripájajte prístroj k zdroju prúdu s regulovateľnou intenzitou napájania.

Zapnutie: Sieťovú zástrčku transformátora zastrčte do zásuvky.

- Skontrolujte funkciu jazierkového generátora hmly.

Vypnutie: Vytiahnite sieťovú zástrčku transformátora zo zásuvky.

Životnosť membrány je závislá od doby trvania prevádzky, tvrdosti vody, vodnej jednotky atď.

PfG odporúča: Prístroj nepoužívajte dlhšie ako 4 až 6 hodín denne.

Čistenie a údržba

Čistenie prístroja

UPOZORNENIE

Nepoužívajte agresívne čistiace prostriedky ani chemické roztoky. Tieto prostriedky môžu poškodiť kryt, zhoršiť funkciu prístroja, a tým spôsobiť škody zvieratám, rastlinám a životnému prostrediu.

► Prístroj očistíte len čistou vodou a mäkkou kefkou alebo špongiou.

Výmena membrány

- Používajte len originálne náhradné diely PfG.
 - Náhradné diely iných výrobcov môžu poškodiť zariadenie.

Postupujte nasledovne:

D

1. Membránový kľúč so zárezmi nasadíte na závitový krúžok a závitový krúžok vyskrutkujete proti smeru hodinových ručičiek.
2. Odoberte membránu a O-krúžok, skontrolujte poškodenie a príp. vymeňte.
3. Prístroj poskladajte v opačnom poradí pracovných krokov.
 - Dbajte na to, aby bol tesniaci krúžok správne umiestnený.
4. Obnovte pripojenie na sieť a skontrolujte funkciu.

Uloženie/prezimovanie

Prístroj musíte odinštalovať, ak je mimo povoleného rozsahu teploty okolia. (→ Technické údaje)

- Prístroj skladujte v suchu a chráňte pred mrazom.







Odstráňte poruchu

Porucha	Príčina	Náprava
LED nesvietia	Prerušený prívod prúdu	Skontrolujte prívod prúdu
	Chybný transformátor	Vymeňte transformátor.
	Žiarovka je chybná	Žiarovky sa nemôžu vymieňať. Odstráňte svetidlá.
Svietivosť klesá	Sklo svetlometu je znečistené	Čistenie
Nevytvára sa hmla	Opotrebovaná membrána	Vymeňte membránu

Technické údaje

PondoFog RGB			
Transformátor	Napájacie napätie	V AC	230-240
	Sieťová frekvencia	HZ	50
	Max. príkon	W	13
	Výstupné napätie	V AC	24
	Max. výstupný výkon	VA	24
	Trieda krytia		IP44
	Dĺžka sieťového kábla	m	2
	Hmotnosť	kg	0,65
Rozprašovací jednotka s LED diódou	Napájacie napätie	V AC	24
	Príkon	W	23
	Trieda krytia		IP68
	Max. hĺbka ponorenia	m	1
	Farebná LED dióda	–	RGB
	Spotreba vody rozprašovacej jednotky	l/h	0,5
	Dovolená teplota vody	°C	+4 ... +35
	Dĺžka prípojného kábla	m	8
	Rozmery (Ø × v)	mm	120 × 75
	Hmotnosť	kg	0,35

Symbyly na prístroji

	Prístroj je prachotesný a vodotesný do 1 m.
	Prístroj je chránený proti vniknutiu cudzích telies ($\varnothing \geq 1$ mm) a striekajúcej vody.
	Prístroj zodpovedá triede ochrany II a je chránený dvojitou alebo zosilnenou izoláciou.
	Transformátor je bezpečnostný transformátor, ktorý sekundárne dodáva bezpečnostné malé napätie.
	Prístroj nelikvidujte s bežným domovým odpadom.
	Prečítajte si návod na použitie.

Súčasti podliehajúce opotrebeniu

- Membrána

Likvidácia

UPOZORNENIE



Tento prístroj sa nesmie likvidovať spolu s domovým odpadom.

- ▶ Prístroj zlikvidujte prostredníctvom určeného systému na spätný odber.
- ▶ Prístroj znefunkčnite prerezaním kábla.

Záručné podmienky

PfG poskytuje záruku 2 roky od dátumu predaja na dokázateľné materiálové a výrobné vady. Na opotrebovateľné diely ako napr. osvetľovacie prostriedky sa záruka nevzťahuje. Predpokladom pre záručné plnenie je predloženie dokladu o kúpe. Nárok na záruku zaniká pri nesprávnej manipulácii, elektrickom alebo mechanickom poškodení nesprávnym používaním a pri neodborných opravách, vykonávaných neautorizovanými dielňami. Opravy smú byť vykonávané len firmou PfG alebo firmou PfG autorizovanými opravárenskými dielňami. Pri uplatnení záručného nároku zašlite reklamovaný prístroj alebo defektnú súčiastku s popisom závady a dokladom o kúpe na vlastné náklady firme PfG. PfG si vyhradzuje právo, účtovať montážne náklady. PfG neručí za škody vzniknuté pri transporte. Tieto musia byť neodkladne uplatnené voči dopravcovi. Ďalšie nároky, akéhokoľvek druhu, obzvlášť následné škody, sú vylúčené. Touto zárukou nie sú dotknuté nároky konečného zákazníka voči predajcovi.

Originalna navodila. Navodila spadajo k napravi in morajo biti ob predaji naprave drugi osebi posredovana naprej.

⚠ OPOZORILO

- ▶ Vse električne naprave in instalacije izključite iz električnega omrežja, preden sežete v vodo. Drugače lahko pride do hudih telesnih poškodb ali smrti zaradi električnega udara.
- ▶ Napravo je dovoljeno zagnati le, če ni nikogar v vodi.
- ▶ Pred deli na napravi izvlecite omrežni vtič.
- ▶ To napravo lahko uporabljajo otroci, stari 8 let in več, ter osebe z zmanjšanimi telesnimi, zaznavnimi ali psihičnimi sposobnostmi ali osebe s pomanjkanjem izkušenj in znanja, če so pri tem pod nadzorom ali so bile seznanjene z varno uporabo naprave in razumejejo posledične nevarnosti. Otroci se ne smejo igrati z napravo. Čiščenja in uporabniškega vzdrževanja ne smejo izvajati otroci, ki so brez nadzora.

Varnostna navodila

Pravilna električna namestitvev

- Za zunanjo električno inštalacijo veljajo posebni predpisi. Električno inštalacijo lahko izvede samo električar.
 - Električar je zaradi svoje strokovne izobrazbe, znanja in izkušenj kvalificiran, da izvaja zunanje električne inštalacije. Prepozna lahko možne nevarnosti ter upošteva regionalne in nacionalne standarde, predpise in določila.
 - Če imate kakršnakoli vprašanja in probleme, se obrnite na strokovnjaka.
- Priključitev naprave je dovoljena le, če se električni podatki naprave ujemajo s podatki električnega napajanja.
- Napravo je dovoljeno povezati le v instalirano vtičnico, ki je v skladu s predpisi. Napravo morate zavarovati z varovalno napravo za okvarni tok z odmero okvarnega toka maksimalno 30 mA.
- Transformator namestite z varnostno razdaljo vsaj 2 m od vode.
- Podaljšek napeljave in električni delilnik (npr. razdelilniki z več vtičnicami) morata biti primerna za uporabo na prostem (zaščitena pred škropljenjem).
- Nepokrite vtiče in vtičnice zaščitite pred vlago.

Varna uporaba

- Napajalni ali transformatorski ter vtični priključki so odporni samo na dež in proti pljuskom, vendar niso vodotesni. Nikoli se ne smejo nahajati v vodi.
- Naprave ne uporabljajte, če so električni kabli ali ohišje poškodovani.
- Okvarjene priključne napeljave ni mogoče zamenjati. Napravo zavržite.
- Naprave ni dovoljeno prenašati ali je vleči za omrežni priključni kabel.
- Vode polagajte tako, da so zaščiteni pred poškodbami in da nihče ne more pasti čez njih.
- Naprave v nobenem primeru ni dovoljeno tehnično spreminjati.
- Na napravi opravljajte samo tista dela, ki so opisana v teh navodilih.
- Uporabljajte le originalne nadomestne dele in opremo.

Opis izdelka

<input type="checkbox"/> A	Število	Opis
1	1	Plovec
2	1	Nebulizator z 8 m priključne napeljave
3	1	Membranski ključ
4	1	Transformator z 2 m priključne napeljave

Pravilna uporaba

Izdelek, opisan v tem priročniku, uporabljajte le na naslednji način:

- Za ustvarjanje svetlobnih učinkov in meglice.
- Za uporabo v fontanah in ribnikih.
- Za uporabo nad in pod vodo.
- Napravo upravljajte ob upoštevanju tehničnih podatkov. (→ Tehnični podatki)

Za napravo veljajo naslednje omejitve:

- **Uporaba naprave v plavalnih bazenih, kopalnih kadeh ali vodotokih, v katerih bi se lahko nahajale osebe, je prepovedana!**
- Ne uporabljajte za profesionalne ali industrijske namene.
- Nikoli ne uporabljajte dolgotrajno.
- Nikoli ne delajte brez pretoka vode.
- Ne uporabljajte v povezavi s kemikalijami, živili, lahko vnetljivimi ali eksplozivnimi materiali.

Postavitev in priklop

B, C

Aparate namestite in poskrbite za njihovo stabilnost ali podprtost tako, da ne bodo nikogar ogrožali.

- Transformator namestite z varnostno razdaljo vsaj 2 m od vode.

Postopek je naslednji:

1. Priključno napeljavo nebulizatorja speljite skozi plovec.
2. Nebulizator namestite v ribnik. Svetlobne diode morajo biti usmerjene navzgor.
3. Vtič priključnega voda priključite v vtičnico transformatorja in ročno zategnite pokrivno matico.
4. Nebulizator namestite v vodo.

Zagon

NASVET

Naprava bo uničena, če jo boste uporabljali s senčnikom. Vsebuje občutljive električne sestavne dele.

- ▶ Naprave ne smete priključiti v senčni priključek.

Vklop: Vtaknite omrežni vtič transformatorja v vtičnico.

- Preverite delovanje nebulizatorja.

Izklop: Izvlecite omrežni vtič transformatorja.

Življenjska doba membrane je odvisna od trajanja uporabe, trdote vode, čistosti vode itd.

PfG priporoča: Naprave ne uporabljajte dlje kot 4 do 6 ur na dan.

Čiščenje in vzdrževanje

Čiščenje naprave

NASVET

Ne uporabljajte agresivnih čistil ali kemičnih raztopin. Ta sredstva lahko poškodujejo ohišje, vplivajo na delovanje naprave in škodujejo živalim, rastlinam ter okolju.

▶ Napravo čistite samo s čisto vodo in mehko krtačo oz. gobo.

Menjava membrane

- Uporabite le originalne nadomestne dele podjetja PFG.
 - Nadomestni deli drugih proizvajalcev lahko poškodujejo napravo.

Postopek je naslednji:

D

1. Membranski ključ namestite na navojni obroč z utori, nato pa navojni obroč odvijte v smeri proti urinim kazalcem.
2. Snemite membrano in tesnilni obroč ter preverite, ali sta poškodovana in ju očistite oziroma po potrebi zamenjajte.
3. Sestavite napravo v obratnem vrstnem redu.
 - Pazite na to, da je O-obroč pravilno nameščen.
4. Vtaknite vtič v vtičnico in preverite delovanje naprave.

Skladiščenje/Prezimovanje

Zunaj dovoljenega območje temperature okolice je treba napravo demontirati. (→ Tehnični podatki)

- Napravo skladiščite na suhem mestu s temperaturo nad lediščem.





Odpravljanje motenj

Motnja	Vzrok	Ukrep
Svetlobne diode ne svetijo	Prekinjeno napajanje s tokom	Preverite napajanje s tokom
	Transformator je okvarjen	Zamenjajte transformator
	Žarnica v okvari	Žarnica ni mogoče zamenjati. Odvrzite svetila med odpadke.
Svetilnost popušča	Šipa luči umazana	Čiščenje
Ni ustvarjanja meglice	Membrana je obrabljena	Zamenjajte membrano

Tehnični podatki

PondoFog RGB			
Transformator	Priključna napetost	V AC	230-240
	Omrežna frekvenca	HZ	50
	Maks. vhodni učinek	W	13
	Izhodna napetost	V AC	24
	Maks. izhodna moč	VA	24
	Vrsta zaščite		IP44
	Dolžina omrežnega kabla	m	2
	Teža	kg	0,65
	Nebulizator z LED diodami	Priključna napetost	V AC
Nazivna moč		W	23
Vrsta zaščite			IP68
Maks. potopna globina		m	1
Barvni prostor LED		–	RGB
Poraba vode nebulizatorja		l/h	0,5
Dovoljena vodna temperatura		°C	+4 ... +35
Dolgi priključni kabel		m	8
Mere (Ø × H)		mm	120 × 75
Teža		kg	0,35

Simboli na napravi

IP68 	Naprava je do 1 m zatesnjena pred prahom in vodo.
IP44	Naprava je zaščiten pred tujki ($\varnothing \geq 1$ mm) in pršečo vodo.
	Naprava ustreza razredu zaščite II in je zaščiten z dvojno ali ojačano izolacijo.
	Transformator je varnostni transformator, ki na sekundarni strani dobavlja varnostno nizko napetost.
	Naprave ne odvrzite med običajne gospodinjske odpadke.
	Preberite navodila za uporabo.

Deli, ki se obrabijo

- Membrana

Odlaganje odpadkov

NASVET



Te naprave ne smete zavreči med gospodinjske odpadke.

- ▶ Napravo odstranite skozi za to predviden sistem sprejemanja odpadkov.
- ▶ Pred tem naredite napravo neuporabno tako, da odrežete kabel.

Garancijski pogoji

PfG daje 2 leti garancije od datuma nakupa na dokazljive napake v materialu in izdelavi. Potrošni material, kot so svetlobna telesa ipd., ni predmet te garancije. Pogoj za garancijsko storitev je predložitev računa. Pravica iz garancije preneha pri nestrokovni rabi, električnih ali mehanskih poškodbah zaradi zlorabe kot tudi pri nestrokovnih popravilih, ki jih niso opravile pooblaščen delavnice. Popravila sme opraviti le PfG ali delavnice, ki jih je pooblastil PfG. Pri najavi garancijskega zahtevka pošljite aparat ali pokvarjen del z opisom napake in računom nefrankirano v PfG. PfG si pridržuje pravico zaračunati stroške montaže. PfG ne jamči za poškodbe med transportom. Te je potrebno nemudoma uveljaviti pri prevozniku. Nadaljnji zahtevki so izključeni, ne glede na vrsto, še posebej pa za posredno škodo. Ta garancija ne zadeva zahtevka končnega kupca do trgovca.

Originalni priručnik. Priručnik je sastavni dio uređaja i potrebno ga je predati prilikom predaje uređaja.

UPOZORENJE

- ▶ Prije posezanja u vodu odvojite sve električne uređaje koji se nalaze u vodi od električne mreže. U suprotnom postoji mogućnost teških ozljeda ili smrti zbog električnog udara.
- ▶ Rabite uređaj samo ako se nitko ne nalazi u vodi.
- ▶ Prije radova na uređaju izvucite strujni utikač.
- ▶ Djeca starija od 8 godina i osobe sa smanjenim tjelesnim, osjetilnim ili psihičkim sposobnostima ili s nedovoljnim iskustvom i znanjem smiju rabiti ovaj uređaj ako su pod nadzorom ili ako su podučene o sigurnoj uporabu uređaja i razumiju opasnosti koje iz toga proizlaze. Djeca se ne smiju igrati uređajem. Djeca ne smiju obavljati čišćenje i korisničko održavanje bez nadzora.

Sigurnosne napomene

Ispravne električne instalacije

- Za električnu montažu na otvorenom vrijede posebni propisi. Električnu montažu smije obavljati samo elektrotehnički stručnjak.
 - Elektrotehnički stručnjak je kvalificiran na temelju svoje stručne izobrazbe, znanja i iskustava i smije obavljati električnu montažu na otvorenom. On može prepoznati moguće opasnosti i pridržava se regionalnih i nacionalnih norma, propisa i odredaba.
 - Za sva pitanja i probleme obratite se elektrotehničkom stručnjaku.
- Priključite uređaj samo ako se električni podatci uređaja podudaraju s podacima opskrbe elektroenergijom.
- Priključite uređaj samo u propisno montiranu utičnicu. Uređaj mora biti zaštićen zaštitnom strujnom sklopkom s nazivnim struje kvara od maksimalno 30 mA.
- Transformator postaviti na sigurnosnoj udaljenosti od najmanje 2 m od vode.
- Produžni kabeli i strujni razdjelnici (npr. adapteri s više utičnica) moraju biti prikladni za vanjsku upotrebu (zaštićeni od prskanja vode).
- Zaštite otvorene utikače i utičnice od vlage.

Siguran rad

- Mrežni dio odn. transformator i utični dijelovi su zaštićeni od kiše i prskotina, ali nisu vodootporni. Ne smiju se nikada nalaziti u vodi.
- Ne rabite uređaj ako su električni vodovi ili kućište oštećeni.
- Oštećen priključni vod nije moguće zamijeniti. Zbrinite uređaj.
- Ne nosite ili povlačite uređaj za električni vod.
- Položite vodove tako da su zaštićeni od oštećenja i da nitko ne može pasti preko njih.
- Nikada ne obavljajte tehničke izmjene na uređaju.
- Na uređaju obavljajte samo radove opisane u ovom priručniku.
- Uporabite samo originalne rezervne dijelove i pribor.

Opis proizvoda

<input type="checkbox"/> A	Količina	Opis
1	1	Plovak
2	1	Jedinica za maglu s električnim kablom od 8 m
3	1	Ključ za membranu
4	1	Transformator s električnim kablom od 2 m

Namjensko korištenje

U ovim uputama opisan proizvod upotrebljavajte isključivo kao što slijedi:

- Za stvaranje svjetlosnih efekata i magle.
- Za upotrebu u vodoskocima i jezercima.
- Za upotrebu iznad vode i pod vodom.
- Upravljajte uređajem u skladu s tehničkim podacima. (→ Tehnički podatci)

Za uređaj vrijede sljedeća ograničenja:

- **Zabranjeno je korištenje u bazenima, kadama ili u vodama u kojima se mogu nalaziti ljudi!**
- Ne primjenjujte za profesionalne ili industrijske namjene.
- Nikada ne pustiti uređaj da dugo radi.
- Nikada ne radite bez protoka vode.
- Ne primjenjujte u svezi s kemikalijama, namirnicama, lako zapaljivim ili eksplozivnim materijalima.

Postavljanje i priključivanje

B, C

Uređaje postavite tako da nikoga ne mogu ugroziti te vodite računa da stoje sigurno i stabilno:

- Transformator postaviti na sigurnosnoj udaljenosti od najmanje 2 m od vode.

Postupite na sljedeći način:

1. Povucite priključni vod jedinice za maglu kroz plovak.
2. Stavite jedinicu za maglu u plovak. LED žaruljice moraju gledati prema gore
3. Utikač električnog kabela spojite s utičnicom na transformatoru, a zatim rukom zategnite spojnu maticu.
4. Stavite uređaj za stvaranje magle u ribnjaku u vodu.

Stavljanje u pogon

NAPOMENA

Uređaj će se uništiti ako se koristi s prigušivačem. Sadrži osjetljive električne dijelove.

- ▶ Ne priključujte uređaj na električno napajanje s regulatorom.

Uključivanje: Mrežni utikač transformatora utaknite u utičnicu.

- Proverite rad uređaja za stvaranje magle.

Isključivanje: Mrežni utikač transformatora izvucite iz utičnice.

Životni vijek membrane ovisi o dužini rada, tvrdoći vode, čvrstoći vode, itd.

PfG preporučuje: nemojte koristiti uređaj više od 4 do 6 sati dnevno.

Čišćenje i održavanje

Čišćenje uređaja

NAPOMENA

Ne rabite agresivna sredstva za čišćenje ili kemijska otapala. Ta sredstva mogu oštetiti kućište, ometati funkcioniranje uređaja i štete životinjama, biljkama i okolišu.

► Uređaj čistite samo čistom vodom i mekanom četkom ili spužvom.

Zamjena membrane

- Koristite samo originalne rezervne dijelove tvrtke PfG.
 - Rezervni dijelovi drugih proizvođača mogu oštetiti uređaj.

Postupite na sljedeći način:

D

1. Ključ za membranu stavite s utorima na prsten s navojima i prsten s navojima odvrnite u smjeru suprotnom od kretanja kazaljke na satu.
2. Skinite membranu i O-prsten, provjerite da na njima nema oštećenja, očistite ih i po potrebi ih zamijenite.
3. Uređaj sastavite obrnutim redoslijedom.
 - Osigurajte da je brtveni prsten ispravno postavljen.
4. Ponovo uspostavite strujni priključak i provjerite funkcioniranje.

Skladištenje / čuvanje tijekom zime

Ako je temperatura okoline izvan dopuštenog raspona, morate demontirati uređaj. (→ Tehnički podatci)

- Uređaj osušite i uskladištite na mjesto zaštićeno od mraza.





Otklanjanje neispravnosti

Neispravnost	Uzrok	Rješenje
LED svjetiljke ne svijetle	Prekinut je dovod električne energije	Provjerite dovod električne energije
	Transformator je neispravan	Zamijenite transformator
	Žarulja je neispravna	Žarulje se ne mogu zamijeniti. Zbrinite svjetiljke.
Snaga svjetlosti se smanjuje	Staklo žarulje je onečišćeno	Čišćenje
Ne stvara se magla	Membrana istrošena	Zamijenite membranu.

Tehnički podatci

PondoFog RGB			
Transformator	Priključni napon	V AC	230-240
	Mrežna frekvencija	Hz	50
	Maks. primljena snaga	W	13
	Izlazni napon	V AC	24
	Maks. izlazna snaga	VA	24
	Stupanj zaštite		IP44
	Duljina električnog kabela	m	2
	Masa	kg	0,65
	Jedinica za maglu s LED svjetiljkom	Priključni napon	V AC
Primljena snaga		W	23
Stupanj zaštite			IP68
Maks. dubina uranjanja		m	1
Boja prostora LED svjetiljka		–	RGB
Potrošnja vode jedinice za maglu		l/h	0,5
Dopuštena temperatura vode		°C	+4 ... +35
Dužina priključnog kabela		m	8
Dimenzije (Ø × V)		mm	120 × 75
Masa		kg	0,35

Simboli na uređaju

IP68 	Uređaj je nepropustan za prašinu i vodu do 1 m.
IP44	Uređaj je zaštićen od stranih tijela ($\varnothing \geq 1$ mm) i raspršene vode.
	Uređaj odgovara klasi zaštite II i zaštićen je dvostrukom ili ojačanom izolacijom.
	Transformator je sigurnosni transformator, koji sekundarno donosi sigurnosni izuzetno nizak napon.
	Ne zbrinjavajte uređaj s običnim kućnim otpadom.
	Pročitajte priručnik za uporabu.

Potrošni dijelovi

- Membrana

Zbrinjavanje

NAPOMENA



Ovaj uređaj ne smije se baciti u kućni otpad.

- ▶ Zbrinite uređaj preko predviđenog sustava prikupljanja otpada.
- ▶ Onesposobite uređaj odsijecanjem kabela.

Jamstveni uvjeti

PfG jamči 2 godine od datuma prodaje za dokazane greške u materijalu i proizvodnji. Potrošni dijelovi, npr. žaruljice itd. nisu sastavni dio jamstva. Preduvjet za izvođenje jamstvenih usluga je predočavanje potvrde o kupnji. Jamstvo prestaje vrijediti u slučajevima nestručnog rukovanja, električnih ili mehaničkih oštećenja nastalih zlouporabom kao i nestručnim popravcima od strane neovlaštenih radiona. Popravke smiju vršiti samo PfG ili radione koje je PfG za to ovlastio. U slučaju reklamacije pošaljite neispravan uređaj ili pokvareni dio zajedno s opisom greške i potvrdom o kupnji o našem trošku tvrtki PfG. PfG zadržava pravo obračunavanja troškova montaže. PfG ne odgovara za oštećenja nastala pri transportu. Takva se oštećenja odmah moraju prijaviti prijevozniku, koji za njih i odgovara. Sva ostala prava, a naročito pravo na nadoknadu posljedičnih šteta, su isključena. Ovo jamstvo se ne tiče obveza prodavača prema krajnjem kupcu uređaja.

Traducerea instrucțiunilor originale Instrucțiunile aparțin aparatului și trebuie predate întotdeauna în cazul în care aparatul este remis.

AVERTIZARE

- ▶ **Deconectați de la rețeaua electrică toate aparatele electrice din apă, înainte de a introduce mâna în apă. Nerespectarea acestui lucru poate duce la vătămări grave sau la moarte prin electrocutare.**
- ▶ **Utilizați acest aparat numai atunci când nu se află persoane în apă.**
- ▶ **Înainte de a lucra la aparat scoateți fișa de alimentare din priză.**
- ▶ **Acest aparat poate fi utilizat de copii cu vârste peste 8 ani, precum și de persoane cu abilități fizice, senzoriale sau mentale reduse sau lipsă de experiență și cunoștințe, dacă sunt supravegheate și au fost instruite cu privire la utilizarea în siguranță a aparatului și au înțeles pericolele implicate. Copiii nu au voie să se joace cu aparatul. Este interzisă curățarea și întreținerea curentă de către copii fără supraveghere.**

Indicații de securitate

Instalație electrică conform normelor

- Pentru instalația electrică din exterior se aplică dispoziții speciale. Instalația electrică poate fi executată numai de către un electrician calificat.
 - Datorită pregătirii de specialitate, cunoștințelor și experienței, electricianul este calificat și are permisiunea să execute instalații electrice în exterior. Acesta identifică posibilele pericole și respectă normele, prevederile și dispozițiile regionale și naționale.
 - Pentru întrebări și probleme, vă rugăm să vă adresați unui electrician specializat.
- Racordați aparatul numai dacă datele electrice ale aparatului coincid cu cele ale instalației de alimentare cu energie electrică.
- Conectați aparatul numai la o priză instalată corect. Aparatul trebuie să dispună de un sistem de protecție împotriva curenților vagabonzi cu o eroare de calcul a curentului de maxim 30 mA.
- Instalați transformatorul la o distanță de minim 2 m față de apă.
- Cablurile prelungitoare și distribuitorii de energie electrică (de exemplu reglete de prize) trebuie să fie compatibile pentru utilizarea în aer liber (cu protecție împotriva stropilor de apă).
- Protejați ștecărele și conectorii liberi împotriva umidității.

Funcționare sigură

- Alimentatorul, respectiv transformatorul și conectorii sunt protejați doar împotriva ploii și stropirii cu apă și nu sunt impermeabili. Aceștia nu trebuie să se afle niciodată sub apă.
- Nu utilizați aparatul în cazul în care cablurile electrice sau carcasa sunt deteriorate.
- Un cablu de conexiune deteriorat nu poate fi înlocuit. Eliminați aparatul.
- Nu transportați sau trageți aparatul de cablul de alimentare.
- Pozați cablurile astfel încât să fie protejate împotriva deteriorărilor și să nu se împiedice nimeni de acestea.
- Nu efectuați niciodată modificări tehnice ale aparatului.
- Executați la aparat numai lucrările care sunt descrise în aceste instrucțiuni.
- Utilizați numai piese de schimb și accesorii originale.

Descrierea produsului

<input type="checkbox"/> A	Cantitate	Descriere
1	1	Unitate plutitor
2	1	Unitate generatorului de ceață cu conductor de racord de 8 m
3	1	Cheie pentru carcasa cu membrană
4	1	Trafo cu conductor de racord de 2 m

Utilizarea în conformitate cu destinația

Utilizați produsul descris în acest manual doar după cum urmează:

- Pentru generarea efectelor de ceață și lumină.
- Pentru utilizarea în sisteme de fântâni și iazuri.
- Pentru utilizarea deasupra apei și submersibilă.
- Utilizați aparatul în conformitate cu datele tehnice. (→ Date tehnice)

Pentru aparat sunt valabile următoarele restricții:

- **Funcționarea în bazine de înot, căzi de baie sau ape în care se află persoane este interzisă!**
- Nu utilizați în scopuri profesionale sau industriale.
- Nu utilizați în regim de funcționare de lungă durată.
- Nu se va utiliza niciodată fără debit de apă.
- NU utilizați în combinație cu substanțe chimice, alimente, substanțe ușor inflamabile sau explozive

Amplasarea și racordarea

B, C

Poziționați aparatele și asigurați o poziție stabilă sau o fixare, astfel încât să nu reprezinte un pericol pentru nimeni.

- Instalați transformatorul la o distanță de minim 2 m față de apă.

Procedați după cum urmează:

1. Montați cablul de conectare a purității ceții prin unitatea plutitorului.
2. Așezați unitatea generatorului de ceață în unitatea plutitorului. LED-urile trebuie să fie orientate în sus.
3. Conectați fișa conductorului de racord cu bucșa pe trafo și strângeți cu mâna piulița olandeză.
4. Așezați generatorul de ceață pentru iazuri în apă.

Punerea în funcțiune

INDICAȚIE

Aparatul se distruge, dacă este acționat cu un reostat. Conține componente electrice sensibile.

- ▶ Nu conectați aparatul la o alimentare cu curent cu intensitate reglabilă.

Conectarea: Se introduce în priză ștecherul transformatorului.

- Verificați funcționarea generatorului de ceață pentru iazuri.

Deconectarea: Scoateți fișa de rețea a transformatorului.

Durata de viață a membranei depinde de durata de funcționare, duritatea apei, puritatea apei etc, PFG recomandă: Nu utilizați aparatul mai mult de 4 până la 6 ore pe zi.

Curățarea și întreținerea

Curățați aparatul

INDICAȚIE

Nu utilizați agenți de curățare agresivi sau soluții chimice. Aceste substanțe pot să deterioreze carcasa, să afecteze funcționarea aparatului și sunt toxice pentru animale, plante și mediul înconjurător

► Curățați aparatul doar cu apă curată și o perie moale sau un burete.

Înlocuirea membranei

- Utilizați numai piese de schimb originale oferite de PFG.
 - Piesele de schimb ale altor producători pot deteriora aparatul.

Procedați după cum urmează:

D

1. Așezați cheia pentru carcasa cu membrană cu zimții pe inelul cu filet și deșurubați-l în sensul opus acelor de ceasornic.
2. Demontați membrana și inelul O, verificați dacă există defecțiuni, curățați-o și, eventual, înlocuiți-o.
3. Asamblați aparatul în ordinea inversă.
 - Asigurați-vă că inelul O este poziționat corect.
4. Reconectați alimentarea electrică și verificați funcționarea.

Depozitare/depozitare pe timp de iarnă

Dacă se depășește intervalul de temperatură permis, trebuie să dezinstalați aparatul. (→ Date tehnice)

- Depozitați aparatul într-un loc uscat și ferit de îngheț.







Resetarea defecțiunii

Defecțiune	Cauză	Remediere
LED-urile nu se aprind	Alimentarea electrică este întreruptă	Verificați alimentarea electrică
	Transformator defect	Înlocuire trafo
	Becul este defect	Lămpile nu pot fi înlocuite. Eliminați becurile.
Intensitatea luminii scade	Sticla lămpii este murdară	Curățare
Nu este generată ceață	Membrană uzată	Înlocuirea membranei

Date tehnice

PondoFog RGB			
Transformator	Tensiune de conexiune	V c.a.	230-240
	Frecvența rețelei	Hz	50
	Consum max. de energie	W	13
	Tensiune de ieșire	V c.a.	24
	Putere de ieșire max.	VA	24
	Clasă protecție		IP44
	Lungimea cablului de rețea	m	2
	Masa	kg	0,65
Unitate generator de ceață cu LED	Tensiune de conexiune	V c.a.	24
	Putere consumată	W	23
	Clasă protecție		IP68
	Adâncimea max. de scufundare	m	1
	Spațiu de culoare cu LED	–	RGB
	Unitate generator de ceață consum de apă	l/h	0,5
	Temperatura admisă a apei	°C	+4 ... +35
	Lungime cablu de racordare	m	8
	Dimensiuni (Ø × Î)	mm	120 × 75
	Masa	kg	0,35

Simbolurile de pe aparat

	Aparatul este etanșat împotriva prafului și a apei până la 1 m.
	Aparatul este protejat împotriva pătrunderii corpurilor străine ($\varnothing \geq 1$ mm) și a stropilor de apă.
	Aparatul corespunde clasei de protecție II și este protejat prin intermediul unei izolații duble și întărite.
	Transformatorul este un transformator de siguranță care furnizează pe partea secundară o tensiune redusă de siguranță.
	Nu eliminați aparatul împreună cu deșeurile menajere normale.
	Citiți instrucțiunile de utilizare.

Consumabile

- Membrană

Îndepărtarea deșeurilor

INDICAȚIE



Nu este permisă eliminarea ca deșeu menajer a acestui aparat.

- ▶ Eliminați aparatul prin sistemul de colectare prevăzut în acest scop.
- ▶ Faceți inutilizabil aparatul prin secționarea cablurilor.

Condiții privind garanția

PfG asigură o garanție de 2 ani de la data vânzării pentru defecte dovedite de material sau manoperă. Părțile supuse uzurii cum sunt spre ex. becurile nu fac obiectul garanției. Condiția pentru garanție este prezentarea documentului de achiziție. Dreptul de garanție se pierde în cazul manipulării neadecvate, a deteriorării electrice sau mecanice prin utilizare abuzivă, precum și prin reparații neadecvate efectuate de ateliere neautorizate. Reparațiile trebuie efectuate numai de către PfG sau atelierele autorizate de PfG. În cazul solicitării garanției vă rugăm să trimiteți, la PfG - cu transport plătit, aparatul pentru care efectuați reclamația sau piesa defectă, împreună cu o descriere a defecțiunii și documentul de achiziție. PfG își păstrează dreptul de a lua în calcul costurile de montare. PfG nu își asumă răspunderea pentru deteriorările datorate transportului. Acestea trebuie revendicate neîntârziat transportatorului. Orice alte drepturi, indiferent de natura acestora, în mod special pentru daune rezultate, sunt excluse. Această garanție nu lezează drepturile consumatorului final față de comerciant.

Оригинално ръководство. Ръководството е част от уреда и при предаването на уреда винаги трябва да се предава с него.

! ПРЕДУПРЕЖДЕНИЕ

- ▶ Преди да бъркате във водата, изключете всички електрически уреди във водата от електрическата мрежа. В противен случай има опасност от тежки наранявания или смърт поради токов удар.
- ▶ Използвайте уреда само ако във водата няма хора.
- ▶ Преди работа по уреда извадете щепсела от контакта.
- ▶ Този уред може да се използва от деца от 8 -годишна възраст и нагоре, както и от хора с намалени физически, сензорни или умствени възможности или такива, които нямат опит и познания, само ако са наблюдавани или инструктирани за безопасната употреба и разбират произтичащите от това опасности. Децата не играят с уреда. Почистването и поддръжката не трябва да се извършват от деца без надзор.

Указания за безопасност

Електрическо инсталиране съгласно предписанията

- По отношение на електрическата инсталация на открито важат специални правила. Електрическата инсталация трябва да се изпълнява само от електротехник.
 - Електротехникът е квалифициран въз основа на своето професионално образование, знания и опит, и има право да изпълнява електрически инсталации на открито. Той може да разпознава възможни опасности и спазва регионалните и националните стандарти, правила и предписания.
 - При въпроси и проблеми се обръщайте към електроспециалист.
- Свързвайте уреда само ако електрическите данни на уреда и електрозахранването съвпадат.
- Свързвайте уреда само към инсталирана според предписанията контактна кутия. Уредът трябва да е безопасен със защитно съоръжение за ток на утечка с номинален ток на утечка от максимум 30 mA.
- Поставете трансформатора на безопасно разстояние от водата най-малко 2 м.
- Удължавачи кабели и токови разпределители (напр. многогнездови контакти) трябва да са подходящи за използване на открито (защитени от пръски вода).
- Защитете отворените щепсели и контакти от влага.

Безопасна работа

- Захранващият блок, респ. трансформаторът и захранващите кабели са защитени само от дъжд и водни пръски, и не са водонепроницаеми. Те никога не трябва да бъдат във водата.
- Не използвайте уреда, ако електрическите проводници или корпусът са повредени.
- Повреденият свързващ проводник не подлежи на смяна. Изхвърлете уреда.
- Не носете, съответно не теглете уреда за електрическия проводник.
- Полагайте проводниците така, че да са защитени от повреди и никой да не се спъва в тях.
- Никога не извършвайте технически промени по уреда.
- По уреда извършвайте само работите, които са описани в настоящото ръководство.
- Използвайте само оригинални резервни части и аксесоари.

Описание на продукта

<input type="checkbox"/> A	Брой	Описание
1	1	Поплавък
2	1	Мъглообразувател с 8 m свързващия кабел
3	1	Мембранен ключ
4	1	Трансформатор с 2 m свързващия кабел

Употреба по предназначение

Използвайте продукта, описан в това ръководство, само както следва:

- За създаване на светлинни и мъглообразни ефекти.
- За използване в системи за фонтани и градински езера.
- За използване над и под вода.
- Управлявайте устройството в съответствие с техническите данни. (→ Технически данни)

За уреда са валидни следните ограничения:

- **Използването н басейни, вани или други водоизточници, в които има хора, е забранено!**
- Не използвайте уреда за производствени или промишлени цели.
- Не използвайте в режим на дългосрочна работа.
- Никога не използвайте уреда без вода.
- Не използвайте уреда заедно с химикали, хранителни продукти, лесно запалими или взривоопасни вещества.

Монтаж и свързване

B, C

Позиционирайте уредите така и осигурете стабилно положение или закрепване така, че те да не представлява опасност за никого.

- Поставете трансформатора на безопасно разстояние от водата най-малко 2 m.

Процедирайте по следния начин:

1. Вкарайте свързващия кабел на мъглообразувателя през поплавката.
2. Поставете мъглообразувателя в поплавката. Светодиодите трябва да сочат надолу.
3. Свържете щепсела на свързващия кабел с буксата на трансформатора и затегнете съединителната гайка на ръка.
4. Поставете мъглообразувателя във водата.

Пускане в експлоатация

УКАЗАНИЕ

Уредът се поврежда, когато се работи с димер. Съдържа чувствителни електрически компоненти.

- ▶ Не свързвайте уреда към електрозахранване с димер.

Включване: Включете мрежовия щепсел на трансформатора в контакта.

- Проверете мъглообразувателя.

Изключване: Извадете щепсела на трансформатора.

Експлоатационният живот на мембраната зависи от продължителността на работа, твърдостта на водата, чистотата на водата и т.н.

PfG препоръчва Не използвайте уреда повече от 4 до 6 часа на ден.

Почистване и поддръжка

Почистете уреда

УКАЗАНИЕ

Не използвайте агресивни почистващи препарати или химически разтвори. Тези средства могат да повредят корпуса, да нарушат функционирането на уреда и са вредни за животните, растенията и околната среда.

► Почиствайте уреда само с чиста вода и мека четка или гъба.

Смяна на мембраната

- Използвайте само оригинални резервни части на PfG.
 - Резервни части от други производители може да повредят уреда.

Процедирайте по следния начин:

D

1. Поставете мембранный ключ с резките върху резбовия пръстен и развийте резбовия пръстен в посока, обратна на часовниковата стрелка.
2. Свалете мембраната и О-пръстена, проверете за повреди, почистете и при необходимост сменете.
3. Сглобете уреда в обратна последователност.
4. Свържете отново с електрическата мрежа и проверете функционирането.

Съхранение/Зазимяване

Трябва да деинсталирате уреда, когато се намира извън допустимия диапазон на температурата на околната среда. (→ Технически данни)

- Съхранявайте уреда на сухо и защитено от замръзване място.





Отстраняване на неизправности

Неизправност	Причина	Помощ за отстраняване
Светодиодите не светят	Прекъснато е електрическото захранване	Проверете електрическото захранване
	Дефектен трансформатор	Сменете трансформатора
	Осветяващият елемент е дефектен	Осветяващите елементи не могат да се сменят. Изхвърлете крушките.
Силата на осветяване отслабва	Замърсено е стъклото на лампата	Почистване
Не се получава мъгла	Мембраната е износена	Сменете мембраната

Технически данни

PondoFog RGB			
Трансформатор	Захранващо напрежение	V AC	230-240
	Мрежова честота	Hz	50
	Максимална консумация на енергия	W	13
	Изходно напрежение	V AC	24
	Максимална изходна мощност	VA	24
	Клас защита		IP44
	Дължина на мрежовия кабел	m	2
	Тегло	kg	0,65
Устройство за мъгла с LED	Захранващо напрежение	V AC	24
	Консумирана енергия	W	23
	Клас защита		IP68
	Максимална дълбочина	m	1
	Цветово пространство LED	–	RGB
	Разход на вода устройство за мъгла	л/ч	0,5
	Допустима температура на водата	°C	+4 ... +35
	Дължина свързващ кабел	m	8
	Размери(Ø × В)	mm	120 × 75
	Тегло	kg	0,35

Символи върху уреда

IP68 	Уредът е прахо- и водонепроницаем до 1 m.
IP44	Уредът е защитен срещу чужди тела ($\varnothing \geq 1 \text{ mm}$) и водни пръски.
	Уредът отговаря на защитен клас II и е защитен чрез двойна или усилена изолация.
	Трансформаторът е предпазен трансформатор, който доставя безопасно свръхниско напрежение във вторична страна.
	Не изхвърляйте уреда с обичайните битови отпадъци.
	Прочетете ръководството за експлоатация.

Бързо износващи се части

- Мембрана

Изхвърляне

УКАЗАНИЕ



Този уред не бива да се изхвърля като битов отпадък.

- ▶ Изхвърлете уреда чрез предвидената за тази цел система за обратно приемане.
- ▶ Направете уреда негоден за употреба, като отрежете кабелите.

Гаранционни условия

PfG предоставя гаранция за доказуеми дефекти в материалите и при производството от 2 години от датата на продажба. Износващи се части, като напр. освети-телни тела, не са съставна част от гаранцията. Изискване за използване на гаранцията е да представите документа за закупуване. При неправилна работа с уреда, при електрическа или механична повреда поради невнимателна работа с уреда, както и при ремонт от неоторизирани лица и сервиси правото на гаранция се губи. Ремонти могат да се извършват само от PfG или от оторизирани от PfG сервиси. Когато имате заявка за използване на гаранцията, изпратете уреда или дефектната част с описание на дефекта и документа за закупуване до офиса/завода на PfG. PfG си запазва правото да Ви начисли разходите по монтажа. PfG не носи отговорност за повреди при транспортиране. Рекламации за тях трябва да предявите незабавно към транспортната фирма. Изключват се по-големи претенции, от всякакъв вид, и по-специално за последвали индиректни щети. Тази гаранция не засяга правото на претенции на краен клиент срещу търговеца.

Оригінальний посібник з експлуатації. Посібник з експлуатації є частиною комплексу пристрою, тому завжди повинен передаватися разом із ним.

⚠ УВАГА!

- ▶ Перед тим, як занурити руки у воду, відключіть від мережі електроживлення усі пристрої, які знаходяться у воді. Це може призвести до серйозних травм або смерті від ураження електричним струмом.
- ▶ Не експлуатуйте пристрій, якщо у воді знаходяться люди.
- ▶ Перед проведенням робіт на пристрої витягнути вилку з розетки.
- ▶ Цей пристрій може використовуватися дітьми віком від 8 років, а також особами зі зниженими фізичними, сенсорними або розумовими здібностями або відсутністю досвіду та знань, якщо вони при цьому знаходяться під наглядом або пройшли інструктаж щодо безпечного користування пристроєм та розуміють усі наслідки небезпеки при роботі з ним. Діти не можуть гратися з приладом. Дітям заборонено чистити чи обслуговувати без належного контролю з боку дорослих.

Інструкція з техніки безпеки

Електричний монтаж згідно з правилами

- Для електричних пристроїв на відкритому повітрі застосовуються спеціальні правила. Електромонтажні роботи може виконувати лише кваліфікований електрик.
 - Електрик повинен мати відповідну кваліфікацію, знання та досвід, і мати дозвіл проводити електромонтажні роботи на вулиці. Він повинен усвідомлювати можливу небезпеку та дотримуватися регіональних та національних стандартів, правил та норм.
 - У разі виникнення питань і проблем звертайтеся до кваліфікованого електрика.
- Під'єднуйте пристрій лише у випадку, якщо його електричні характеристики збігаються з даними джерела живлення.
- Підключайте пристрій тільки до правильно встановленої розетки. Обладнання повинно бути захищено за допомогою пристрою захисного вимкнення з максимальним розрахунковим струмом 30 мА.
- Установіть трансформатор на безпечній відстані, мінімум 2 м до води.
- Подовжувачі й розподільники (наприклад, колодки) повинні бути призначені для використання на відкритому повітрі (захищені від водяних бризок).
- Захистіть відкриті штекери та роз'єми від вологи.

Безпечна робота

- Блоки живлення, трансформаторні і штепсельні роз'єми захищені від дощу та бризок, але не є водонепроникними. Вони ніколи не повинні потрапляти у воду.
- Не використовуйте пристрій у разі пошкодження електричних з'єднань або корпусу.
- Заміна пошкодженого з'єднувального проводу не дозволяється. Утилізуйте пристрій.
- Не переносьте і не тягніть пристрій за електричний кабель.
- Кабелі слід прокладати так, щоб захистити їх від пошкоджень і не створювати небезпеку падіння для людей.
- Не здійснюйте технічних змін у пристрої.
- Проводьте з пристроєм тільки ті роботи, які описані в цій інструкції.
- Використовуйте тільки оригінальні запасні частини і оригінальні комплектуючі.

Опис виробу

<input type="checkbox"/> А	Кількість	Опис
1	1	Блок поплавців
2	1	Зволожувач із 8-метровим з'єднувальним кабелем
3	1	Мембранний ключ
4	1	Трансформатор із 2-метровим з'єднувальним кабелем

Використання пристрою за призначенням

Використовуйте пристрій, описаний у цій інструкції, лише наступним чином:

- Для створення світлових і туманних ефектів.
- Для використання у фонтанних установках та ставках.
- Для використання над і під водою.
- Використовуйте пристрій відповідно до технічних даних. (→ Технічні характеристики)

На прилад поширюються наступні обмеження:

- **Заборонено використовувати пристрій** у басейнах, ваннах і водоймах, **де можуть знаходитися люди!**
- Не для комерційного або промислового використання.
- Тривала експлуатація заборонена.
- Ніколи не експлуатувати без подачі води.
- Не допускати контакту з хімікатами, харчовими продуктами, легкозаймистими та вибуховими матеріалами

Встановлення та підключення

В, С

Пристрій слід встановлювати стабільно таким чином, щоб вони не створювали небезпеку для людей.

- Установіть трансформатор на безпечній відстані, мінімум 2 м до води.

Необхідно виконати наступні дії:

1. Провести з'єднувальний кабель зволожувача через поплавець.
2. Встановити зволожувач у поплавці. Світлодіоди повинні вказувати догори.
3. Штекер з'єднувального проводу вставити у гніздо трансформатора та міцно затягнути накидні гайки.
4. Встановити генератор зволожувача на воді.

Введення в експлуатацію

ПРИМІТКА

Пристрій пошкоджується, коли він використовується з реостатом. Він містить чутливі електричні елементи.

- ▶ Не приєднуйте пристрій до джерела живлення з можливістю регулювання.

Увімкнення: мережевий штекер трансформатора увімкнути в розетку.

- Проконтролювати функціонування генератора зволожувача.

Вимкнення: від'єднати мережевий штекер трансформатора.

Термін служби мембрани залежить від часу роботи, жорсткості води, чистоти води тощо.

PfG рекомендує: використовувати пристрій не довше 4–6 годин на день.

Чистка і догляд

Очищення пристрою

ПРИМІТКА

Не використовуйте агресивні миючі засоби або хімічні розчини. Ці засоби можуть пошкодити корпус, погіршити функціонування пристрою та завдати шкоди тваринам, рослинам та навколишньому середовищу.

► Очищайте пристрій лише чистою водою та м'якою щіткою або губкою.

Замінити мембрану

- Рекомендовано використовувати лише оригінальні запасні деталі PFG.
 - Використання запчастин від інших виробників може призвести до пошкодження пристрою.

Необхідно виконати наступні дії:

D

1. Встановити мембранні ключі з насічкою в різьбове кільце та відгвинтити різьбове кільце проти годинникової стрілки.
2. Зняти мембрану та ущільнювальне кільце, перевірити на наявність пошкоджень і почистити. За потреби замінити.
3. Зібрати пристрій у зворотній послідовності.
 - Переконайтеся, що ущільнювальне кільце круглого перерізу правильно розташоване.
4. Вставте штекер у розетку і перевірте роботу пристрою.

Зберігання пристрою, в т. ч. взимку

У разі, якщо температура навколишнього середовища виходить за допустимі межі, то необхідно демонтувати пристрій. (→ Технічні характеристики)

- Зберігайте прилад у сухому й захищеному від морозу місці.





Усунення несправностей

Несправність	Причина	Усунення
Світлодіоди не світяться	Відсутній струм	Перевірити підключення до електричної мережі
	Несправний трансформатор	Замінити трансформатор
	Пошкоджена лампа	Лампа не підлягає заміні. Утилізуйте світильники.
Інтенсивність світла зменшилася	Забруднене скло лампи	Почистити
Туман не генерується	Зносилася мембрана	Замінити мембрану

Технічні характеристики

PondoFog RGB				
Трансформатор	Напруга мережі живлення	В змін. струму	230-240	
	Частота мережі	Гц	50	
	Макс. споживана потужність	Вт	13	
	Вихідна напруга	В змін. струму	24	
	Макс. вихідна потужність	ВА	24	
	Ступінь захисту		IP44	
	Довжина мережевого кабелю	м	2	
	Вага	кг	0,65	
	Зволожувач із світлодіодами	Напруга мережі живлення	В змін. струму	24
		Споживана потужність	Вт	23
Ступінь захисту			IP68	
Макс. глибина занурення		м	1	
Кольоровий світлодіод		–	RGB	
Споживання води зволожувачем		л/год	0,5	
Допустима температура води		°C	+4 ... +35	
Довжина з'єднувального кабелю		м	8	
Розміри (Ø × В)		мм	120 × 75	
Вага		кг	0,35	

Символи на пристрої

IP68 	Пристрій водонепроникний до 1 м і має захист від пилу.
IP44	Пристрій має захист від потрапляння сторонніх предметів ($\varnothing \geq 1$ мм) та від бризок води.
	Пристрій відповідає класу захисту II і захищений подвійною або покращеною ізоляцією.
	Трансформатор - це захисний трансформатор, який подає безпечну низьку напругу для інших приладів.
	Заборонено утилізувати пристрій із звичайним побутовим сміттям.
	Прочитайте інструкцію з експлуатації.

Деталі, що швидко зношуються

- Мембрана

Утилізація

ПРИМІТКА



Цей пристрій заборонено утилізувати разом із побутовими відходами.

- ▶ Утилізуйте пристрій тільки через передбачену для цього систему повернення відходів для переробки.
- ▶ Попередньо необхідно обрізати кабель живлення, щоб зробити його непридатним для використання.

Умови гарантії

Компанія PFG надає 2 роки гарантії, починаючи від дати продажу, на всі доведені випадки дефектів у матеріалах чи дефектів виробництва. Гарантія не поширюється на витратні матеріали та деталі, які швидко зношуються, наприклад, лампочки. Передумовою надання гарантійних послуг є пред'явлення документа, який засвідчує факт придбання пристрою. Покупець втрачає право на гарантійне обслуговування у випадку використання пристрою не за призначенням, електричного чи механічного пошкодження, яке виникло в результаті неправильного використання, а також у випадку виконання ремонтних робіт в не уповноваженій майстерні. Ремонтні роботи можуть виконуватися лише компанією PFG та уповноваженими нею майстернями. Разом із заявою на надання послуг у рамках гарантії необхідно відправити бракований пристрій або компонент, опис пошкодження і документ, який засвідчує придбання (на умовах врахування вартості доставки додому). Компанія PFG залишає за собою право включити у рахунок вартість монтажу. Компанія PFG не відповідає за пошкодження, які виникли у процесі транспортування. У таких випадках звертайтеся за відшкодуванням збитків до перевізника. Інші претензії, незалежно від їхнього характеру, особливо на відшкодування опосередкованих збитків, цією гарантією не передбачені. Ця гарантія не регулює взаємовідносини між покупцем і продавцем пристрою.

Оригинал руководства по эксплуатации. Руководство по эксплуатации относится к данному устройству и всегда должно передаваться вместе с ним.

⚠ ПРЕДУПРЕЖДЕНИЕ

- ▶ Перед контактом с водой отключите от электросети все находящиеся в воде электроустройства. Иначе в результате поражения током возможны серьезные травмы или смерть.
- ▶ Не эксплуатируйте устройство, если в воде находятся люди.
- ▶ Перед началом работ с прибором необходимо вынуть сетевой штекер из розетки.
- ▶ Дети от 8 лет и старше, а также люди с ограниченными физическими, органолептическими или ментальными возможностями, люди с небольшим опытом и объемом знаний могут пользоваться этим устройством, находясь при этом под контролем взрослых или получив от них советы по безопасному обращению с устройством и поняв опасности при работе с ним. Дети не должны играть с устройством. Дети не должны чистить или ремонтировать устройство без надлежащего контроля со стороны взрослых.

Указания по технике безопасности

Электрический монтаж согласно предписанию

- Для электроподключения вне помещений действуют особые инструкции. Работы по электроподключению должен выполнять только квалифицированный электрик.
 - Квалифицированный электрик должен иметь специальное образование, обладать знаниями и опытом и должен иметь право выполнять работы по электроподключению вне помещений. Квалифицированный электрик должен быть осведомлен о наличии возможных опасностей и должен соблюдать местные и общегосударственные нормы, инструкции и постановления.
 - При возникновении вопросов и проблем обращайтесь к специалисту-электрику.
- Подключайте устройство к сети только в том случае, когда электрические характеристики устройства соответствуют данным сетевого электропитания.
- Подключайте устройство только к розетке, установленной по инструкции. Устройство должно быть защищено автоматическим выключателем с максимальным расчетным током утечки 30 мА.
- Установите трансформатор на безопасном расстоянии, минимум 2 м до воды.
- Удлинитель и распределители (например, кофодки) должны быть предназначены для использования на открытом воздухе (защищены от водяных брызг).
- Защищайте от влаги открытые штекеры и гнезда розеток.

Безопасная эксплуатация

- Сетевой блок питания или трансформатор со штекерными соединениями защищены только от брызг воды или дождя, они не являются водонепроницаемыми. Их нельзя укладывать в воде.
- Нельзя пользоваться устройством, если его корпус или электрические кабели повреждены.
- Поврежденный кабель заменить нельзя. Сдайте устройство в утилизацию.
- Не переносите и не тяните устройство, держа его за электрический кабель!
- Укладывайте электрокабели так, чтобы они были защищены от возможных повреждений и чтобы люди не могли через них сплотнуться.
- Запрещается вносить изменения в конструкцию устройства.
- В устройстве разрешается выполнять только те работы, которые описаны в данном руководстве по эксплуатации.
- Используйте только оригинальные запчасти и принадлежности.

Описание изделия

<input type="checkbox"/> А	Количество	Описание
1	1	Поплавковый узел
2	1	Туманообразователь с соединительным кабелем длиной 8 м
3	1	Мембранный ключ
4	1	Трансформатор с соединительным кабелем длиной 2 м

Использование прибора по назначению

Описанное в данном руководстве по эксплуатации изделие разрешается использовать только следующим образом:

- Для создания световых и туманных эффектов
- Для использования в фонтанных установках и прудах.
- Для использования над и под водой.
- Эксплуатируйте данное устройство только в пределах указанных технических параметров. (→ Технические параметры)

На прибор распространяются следующие ограничения:

- **Эксплуатация в плавательных бассейнах, ваннах или водоемах, в которых могут находиться люди, запрещена!**
- Не разрешается использование ни для производственного, ни для промышленного назначения.
- Не используйте длительное время.
- Никогда не эксплуатируйте без протока воды.
- Не использовать в контакте с химикатами, пищевыми продуктами, легковоспламеняющимися или взрывчатыми материалами.

Установка и подсоединение

В, С

Расположите устройства таким образом и обеспечьте их надежное положение и устойчивость, чтобы они не представляли ни для кого опасность.

- Установите трансформатор на безопасном расстоянии, минимум 2 м до воды.

Необходимо выполнить следующие действия:

1. Проведите соединительный провод туманообразователя через поплавок узел.
2. Установите туманообразователь в поплавок узел. Светодиоды должны быть направлены вверх.
3. Штекер соединительного провода вставьте в гнездо трансформатора и вручную затяните накидной гайкой.
4. Поместите туманообразователь для пруда в воду.

Пуск в эксплуатацию

УКАЗАНИЕ

Устройство выйдет из строя, если его эксплуатировать вместе с регулятором яркости. В устройстве используются чувствительные электрические компоненты.

- ▶ Не подключайте устройство к источнику питания с регулированием яркости.

Включение: Сетевую вилку трансформатора вставьте в розетку.

- Проконтролируйте работу туманообразователя для пруда.

Выключение: Извлеките сетевой штекер трансформатора из розетки.

Срок службы мембраны зависит от срока эксплуатации, жесткости воды, чистоты воды и т. п.

Компания PFG рекомендует: Не используйте устройство более 4–6 часов в день.

Очистка и уход

Почистить устройство

УКАЗАНИЕ

Не используйте агрессивные средства для чистки или химические растворители. Эти средства могут повредить корпус насоса, отрицательно повлиять на его рабочие функции и нанести ущерб животным, растениям и окружающей среде.

► Чистите устройство только чистой водой и мягкой щеткой или губкой.

Замена мембраны

- Используйте только оригинальные запчасти компании PfG.
 - Запчасти от других изготовителей могут повредить прибор.

Необходимо выполнить следующие действия:

D

1. Установите ключ мембраны зарубками на кольцо с резьбой и выкрутите кольцо с резьбой в направлении против часовой стрелки.
2. Снимите мембрану и кольцо круглого сечения, проверьте на наличие повреждений, почистите и, если требуется, замените.
3. Собрать прибор в обратной последовательности.
 - Проследите за тем, чтобы кольцо круглого сечения было правильно установлено.
4. Подключите к сети и проверьте работоспособность.

Хранение на складе/хранение в зимнее время

При температурах окружающей среды, лежащих за пределами допустимых значений, устройство нужно отсоединить. (→ Технические параметры)

- Хранить прибор в сухом виде, не допуская его замерзания.







Устранение неисправности

Неисправность	Причина	Устранение неисправности
Светодиоды не светятся	Прервано электропитание	Проверьте подачу тока
	Трансформатор поврежден	Замените трансформатор
	Поврежден светильник	Светильники замене не подлежат. Светильники нужно утилизировать.
Интенсивность света уменьшилась	Стекло лампы загрязнилось	Почистите стекло лампы
Туман не образуется	Изношена мембрана	Замените мембрану

Технические параметры

PondoFog RGB			
Трансформатор	Напряжение на входе	V пер. тока	230-240
	Частота тока в сети	Гц	50
	Макс. потребляемая мощность	W	13
	Напряжение на выходе	V пер. тока	24
	Макс. мощность на выходе	VA	24
	Класс защиты		IP44
	Длина сетевого кабеля	м	2
	Вес	кг	0,65
Туманообразователь со светодиодом	Напряжение на входе	V пер. тока	24
	Потребляемая мощность	W	23
	Класс защиты		IP68
	Макс. глубина погружения	м	1
	Цветовое пространство светодиода	–	RGB
	Расход воды туманообразователя	л/ч	0,5
	Допустимая температура воды	°C	+4 ... +35
	Длина соединительного кабеля	м	8
	Размеры (Ø × Н)	мм	120 × 75
	Вес	кг	0,35

Символы на приборе

	Устройство пыле- и водонепроницаемое до глубины погружения 1 м.
	Устройство защищено от проникновения посторонних предметов ($\varnothing \geq 1$ мм) и брызг воды.
	Устройство соответствует классу защиты II и имеет двойную или усиленную изоляцию.
	Трансформатор представляет собой защитный трансформатор тока, поставляющий на вторичную обмотку безопасное сверхнизкое напряжение.
	Данное устройство нельзя утилизировать вместе с обычными домашними отходами.
	Прочитайте руководство по эксплуатации!

Изнашивающиеся детали

- Мембрана

Утилизация

УКАЗАНИЕ



Данное устройство нельзя утилизировать вместе с домашними отходами!

- ▶ Утилизируйте устройство через предусмотренную для этого систему возврата электротоваров.
- ▶ Сделайте устройство непригодным для эксплуатации, перерезав электрокабель.

Гарантийные условия

Фирма PFG дает 2-годичную гарантию, начиная с даты продажи, на доказуемые дефекты материала и изготовления. Изнашивающиеся части, как напр. осветительные средства и прочее, не являются частью гарантии. Условием предоставления гарантийных услуг является предъявление кассового чека. Гарантийное требование теряется при ненадлежащем обращении, электрическом или механическом повреждении в результате неправильного применения, а также при ненадлежащем ремонте, выполненном неавторизованной мастерской. Ремонт разрешается выполнять только фирме PFG или мастерской, авторизованной фирмой PFG. При предъявлении гарантийных требований высылайте рекламационный прибор или дефектную часть с описанием дефекта и кассовым чеком, включая стоимость доставки, на фирму PFG. Фирма PFG оставляет за собой право выставить счет на монтажные работы. За повреждения, возникшие при транспортировке, фирма PFG ответственности не несет. О них необходимо немедленно заявить транспортной фирме. Другие притязания любого рода, в частности, косвенный ущерб, исключаются. Данная гарантия не затрагивает требований конечного заказчика по отношению к дилерам.

Pos.	PondoFog RGB
1	43785
2	43783

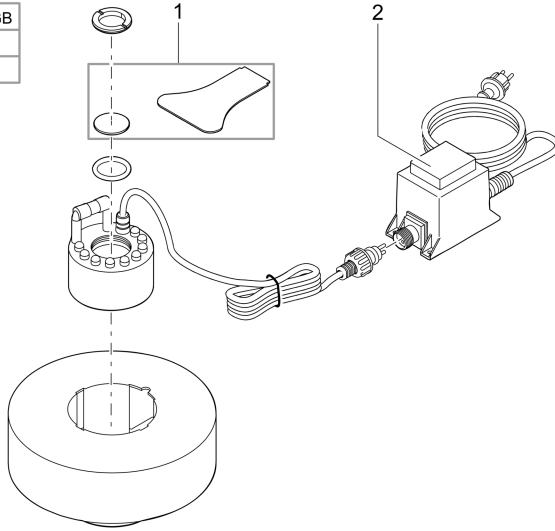

PFG0007



PfG GmbH
Tecklenburger Straße 161
D - 48477 Hörstel
Germany
www.pontec.com

