

Technaxx® * Manual de usuario

Nostálgico Bluetooth Digitalizador para disco de vinilo All-in-One TX-103

Por la presente el fabricante Technaxx Deutschland GmbH & Co.KG declara que este dispositivo, al que se refiere esta manual de usuario, cumple con los requisitos esenciales de las normativas a las que hace referencia la Directiva **RED 2014/53/UE**. Aquí encontrará la Declaración de Conformidad: www.technaxx.de/ (en la barra inferior “Konformitätserklärung”). Antes de utilizar el dispositivo por primera vez, lea atentamente este manual de usuario.

Número de teléfono de ayuda técnica: 01805 012643 (14 céntimos/minuto desde líneas fijas en Alemania y 42 céntimos/minuto desde redes móviles).

Email gratuito: support@technaxx.de

Conserva este manual de usuario para referencia futura o para compartir el producto con cuidado. Haga lo mismo con los accesorios originales de este producto. En caso de garantía, póngase en contacto con el distribuidor o la tienda donde se compró este producto. **Garantía 2 años**



Características

- Digitalizar disco de vinilo/cassette/CD o AUX-IN a USB o tarjeta SD hasta 32GB
- Reproducción de música & grabación a través de Bluetooth 2.1
- Reproducción de archivos de música MP3/WMA a través de USB/CD/SD/dispositivos Bluetooth
- Grabación de archivos de música MP3 en USB o tarjeta SD hasta 32GB
- No se requiere un ordenador ni portátil
- Salidas RCA para la conexión a sistemas de HiFi
- Tocabdiscos con detención automática/manual & 3 velocidades: 33, 45, 78 rev./min.
- Altavoces estéreo incorporados
- Reproductores de cassette & CD incorporados
- Radio FM incorporada
- Conector de AUX-IN 3,5mm & puerto de auriculares 3,5mm
- Diseño de nostalgia de alta calidad con manejo funcional

Contenido

Características	1
Contenido	2
Especificaciones técnicas	3
Visión general del producto.....	5
Primer inicio	8
Modo Fonógrafo (Vinilo)	9
Modo CD	13
Modo USB/SD.....	16
Modo Bluetooth	18
Modo casete.....	19
Modo AUX.....	20
Modo de radio	21
Función en espera	22
Preguntas frecuentes	22
NO HACER.....	23

Antes de usar

- Elija cuidadosamente el lugar donde va a instalar la unidad. Evite colocarla en un lugar donde reciba luz solar directa o cerca de una fuente de calor. Evite también lugares donde se produzcan vibraciones y donde haya demasiado polvo, calor, frío o humedad.
- No instale la unidad en posición inclinada. Se ha diseñado para funcionar únicamente en posición horizontal.
- Si la unidad se lleva desde un lugar frío a otro cálido directamente, la humedad se puede condensar en su interior y dañar el reproductor.
- No cubra los orificios de ventilación. Asegúrese de que queda suficiente espacio por encima y a los lados del amplificador/receptor. No coloque un reproductor de CD ni otros equipos sobre el dispositivo.
- No abra la carcasa. Hacerlo podría causar daños a los circuitos o electrocución.
- Si no va a utilizar el reproductor durante un largo periodo de tiempo, asegúrese de desconectarlo de la toma de corriente CA. Cuando desenchufe el cable de alimentación, no tire nunca del mismo.
- Para evitar riesgos de descargas eléctricas, desconecte la unidad de la toma de CA al limpiarla. Vaya con cuidado al limpiar las piezas de plástico. No intente limpiar la unidad con disolventes químicos, ya que podría dañar el acabado.

Especificaciones técnicas

Bluetooth	V2.2; perfil A2DP, EDR & HFP; distancia ~8m áreas abiertas	
Bluetooth frecuencia de transmisión 2,4GHz		
Potencia de salida radiada máx. 2,5mW		
Modos	Fonógrafo, cassette, CD, USB, Bluetooth, SD, AUX-IN, radio FM	
Altavoces	2x 4W altavoces estéreo (10x10x2cm); SNR $\leq 60\text{mV}/30\text{k}\Omega$; impedancia 4Ω ; gama de frecuencias 60Hz–16kHz	
Radio	FM/AM: 88-108MHz (FM); cable de antena	
CD	Función de reproducción/grabación; formato: CD-DA/CD-R/CD-RW/MP3/WMA; frecuencia 60Hz–16kHz $\pm 3\text{dB}$ / S/N>60dB	
Casete	Función de reproducción/grabación; formato de 4 pistas y 2 canales; 1x cabezal reproductor; \cong C-90; velocidad 4.8cm por segundo; frecuencia 127Hz–3.6kHz; S/N $\cong 25\text{dB}$	
Fonógrafo	Tocadiscos: EP/LP/SP; motor de corriente continua; Velocidades: 33/45/78rpm; S/N $\cong 20\text{dB}$; Cartucho de aguja (402–M208-015); impulsado por correa & brazo de reproducción semiautomático	
AUX-IN & Auriculares	Toma de 3.5mm	
Salida RCA	Cable de enlace (izquierda y derecha)	
Voltaje de entrada / corriente	DC 12V / 2A	

Consumo de potencia	Max. 24W
Peso / Dimensiones	7kg / (L) 44,5x (An) 33,5 x (Al) 23,5cm
Material	MDF+PVC
Unidad flash USB y tarjeta SD	
Tamaño	máx. 64GB
Formato de reproducción	MP3, WMA
Formato de grabación	MP3 128kbps
Archivos	999 máximo
Tiempo de grabación	~65 horas máx. cuando se usan 4GB
Tarjeta de memoria SD	SD, SDHC, MicroSD, MicroSDHC, clase 10
Contenido del paquete	
Nostálgico Bluetooth Digitalizador para disco de vinilo All-in-One TX-103, Adaptador de discos 45 rev./min., adaptador de corriente, Manual del usuario	

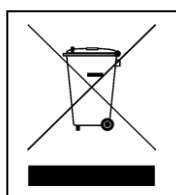

Consejos para la protección del medio ambiente: No elimine los dispositivos antiguos junto con los residuos domésticos. **Limpieza:** Proteja el dispositivo contra la contaminación y la polución. Limpie el dispositivo solo con un paño suave o similar, evitando utilizar materiales rugosos o de grano grueso. NO utilice disolventes ni otros productos de limpieza agresivos. Pase un paño por el dispositivo después de limpiarlo. **Distribuidor:** Technaxx Deutschland GmbH & Co.KG, Kruppstr. 105, 60388 Frankfurt a.M., Alemania

Visión general del producto

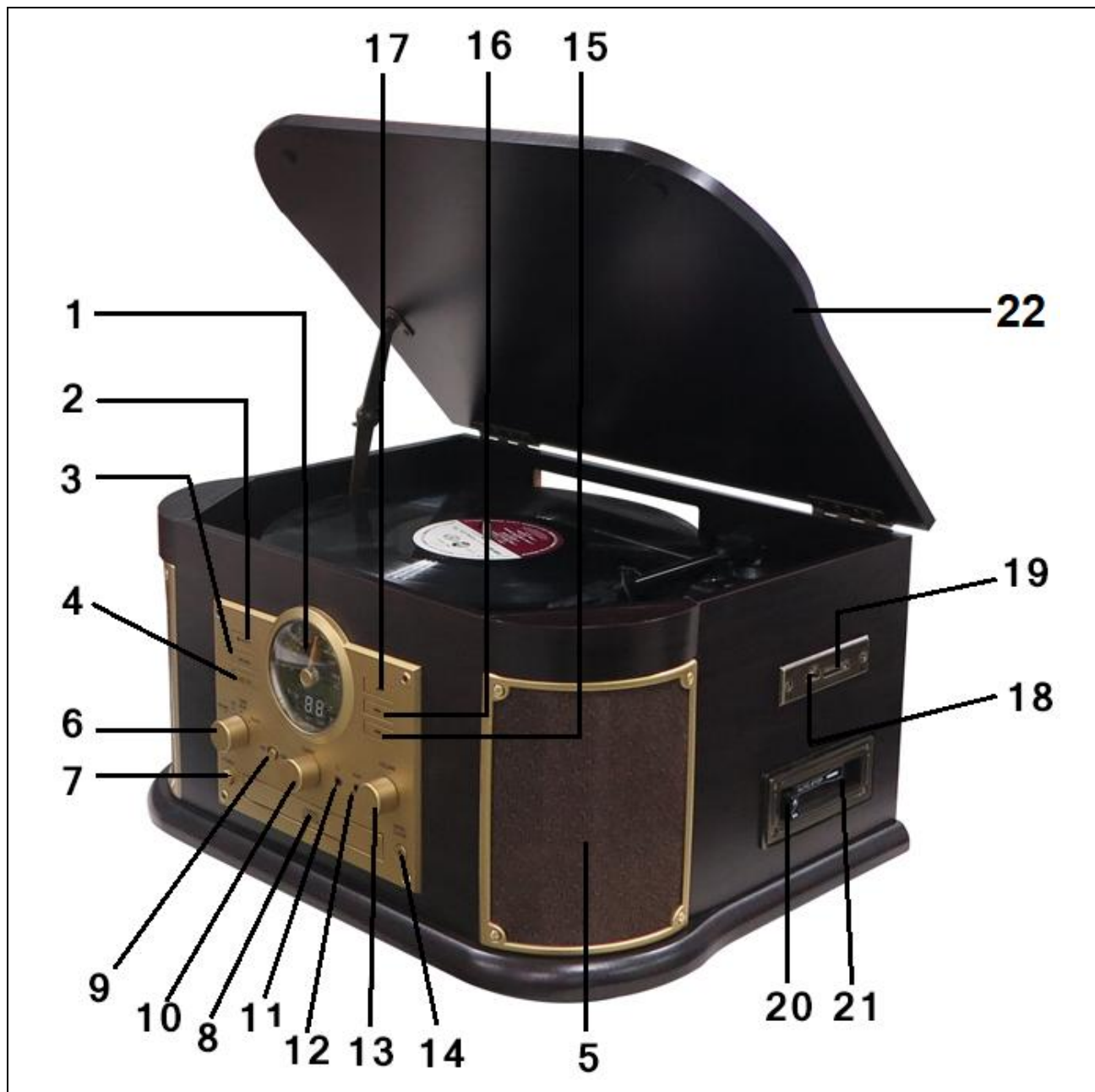

Vista frontal y vista superior

1	Pantalla		
2	Parar: Detener reproducción en modos CD/USB/SD; detener grabación. CD/USB/SD: Cambiar a modos USB, tarjeta SD o CD		
3	Grabar/Borrar	4	Repetir/Programa

5	Altavoces estéreo (uno a cada lado, 2x 4W)		
6	Mando multifunción: Girar el mando para seleccionar Phono (Fonógrafo), CD (USB/SD), AUX/Tape (Casete) o Radio/BT.		
7	Alimentación	8	Bandeja de disco compacto
9	Interruptor deslizante: Seleccionar FM/BT en modo RADIO	10	Sintonizador: Girar para sintonizar emisoras de radio en modo RADIO
11	Toma: auricular 3.5mm	12	Toma AUX-IN de 3.5mm
13	Mando de volumen	14	Abrir/cerrar bandeja de CD
15	“ << ” Pulsar para seleccionar la pista anterior o mantener pulsado para retroceder rápidamente en los modos CD/USB/SD/BT		
16	“ >> ” Pulsar para seleccionar la pista siguiente o mantener pulsado para avanzar rápidamente en los modos CD/USB/SD/BT		
17	Reproducir/Pausa: Reproducir en modo CD/USB/SD/BT. El Indicador de Reproducción se ilumina mientras se reproduce CD/USB/SD.		
18	Puerto USB	19	Ranura para la tarjeta SD
20	Botón de funcionamiento de casete (Expulsar/Avance Rápido de casete)		
21	Bandeja de casete	22	Cubierta para el polvo

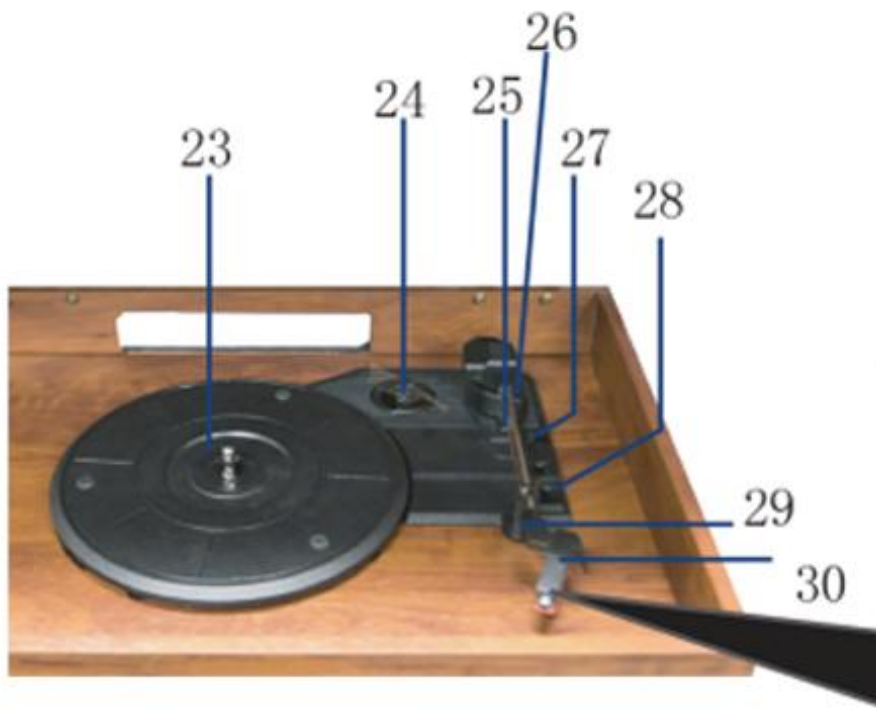

Antes de usar, retirar el protector de la aguja (cubierta de plástico blanco) tirando recto por la parte frontal del cartucho en dirección de la flecha.

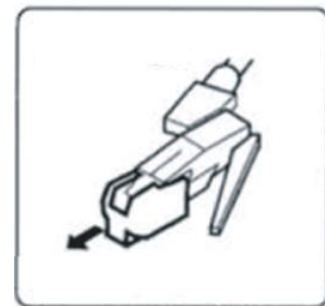

23	Tocadiscos	24	Adaptador de 45RPM
25	Brazo reproductor	26	Palanca: Utilizar esta palanca para elevar el brazo reproductor
27	Interruptor automático (detener el disco de vinilo)	28	Selector de velocidad
29	Cierre del brazo	30	Cartucho con aguja

	reproductor		
--	-------------	--	--

Vista posterior

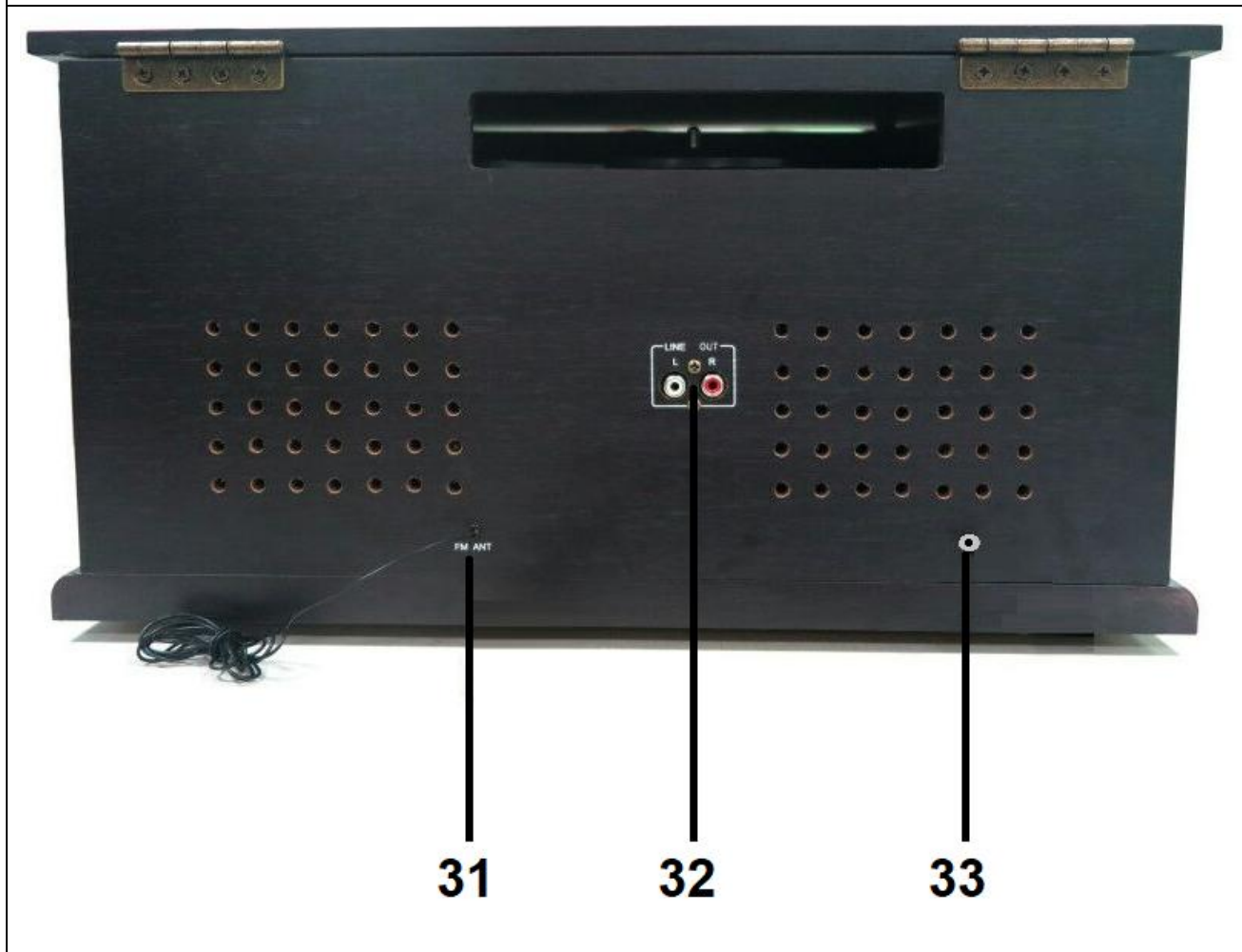

31	Antena FM	32	Salida RC (izquierda y derecha)
----	-----------	----	---------------------------------

33	Conector hembra hueco (DC12V/2A)
----	----------------------------------

Primer inicio

Lea atentamente el manual. Enchufe el adaptador de corriente en una toma de corriente de 100-240V CA y el otro extremo en el TX-103 (33). Recuerde: “Los dispositivos no conectados siempre funcionan mal”. Encender el dispositivo pulsando el botón Power (Encendido) (7). Después, iniciar el modo que desee reproducir.

Modo Fonógrafo (Vinilo)

Abrir la tapa del tocadiscos

- Levantar la tapa del tocadiscos hasta arriba del todo hasta que se detenga.
- Bajar la cubierta lentamente hasta que se active el cierre de enganche. Si el cierre no se engancha, tire manualmente de la barra para enderezarla.
- La tapa estará ahora abierta.

Cerrar la tapa del tocadiscos

- Levantar la tapa del hasta arriba del todo hasta que se detenga.

- El cierre deberá desengancharse. Bajar lentamente la tapa.

Si el cierre no se desengancha, empuje manualmente de la barra para plegarla.

- Asegurarse de sostener la tapa con cuidado para evitar magullarse los dedos al cerrarla.

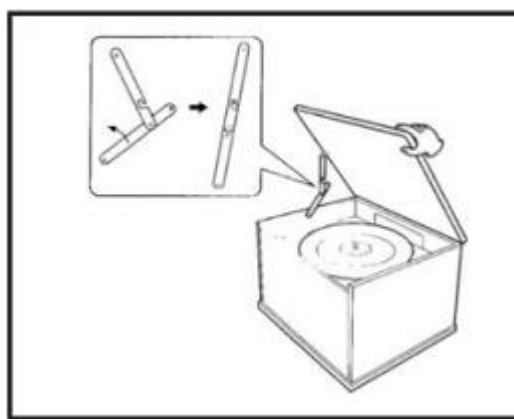

Consejos para discos de vinilo

- No tocar los surcos del disco. Tocar los discos solo por los bordes o por el sello. Asegurarse de tener las manos limpias, puesto que la grasa de la piel deteriora gradualmente el disco
- Guardar los discos en un lugar seco y fresco, donde no entren en contacto con el polvo.
- Conservar los discos en fundas cuando no se usen para evitar polvo y rayaduras.
- Almacenar los discos en vertical. Los discos en horizontal se doblan.
- No guardar discos en el maletero de un coche.
- Guardar discos en un lugar con una temperatura estable y baja humedad.
- Para limpiarlo, pase un paño antiestático suave con cuidado por la superficie haciendo círculos.

1 Sello / 2 Surcos / 3 Borde

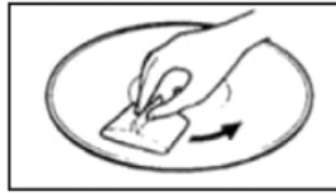
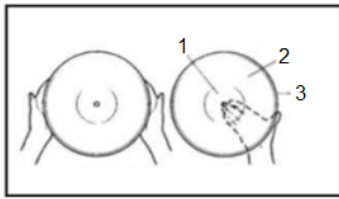

Reproducir un disco (¡ IMPORTANTE !)

Cuando use el tocadiscos, asegúrese de quitar el protector de la aguja (2). Deberá salir fácilmente del soporte para el cartucho de la aguja (1). Además asegurarse de desenganchar el cierre del brazo reproductor antes de usarlo y engancharlo después de usarlo.

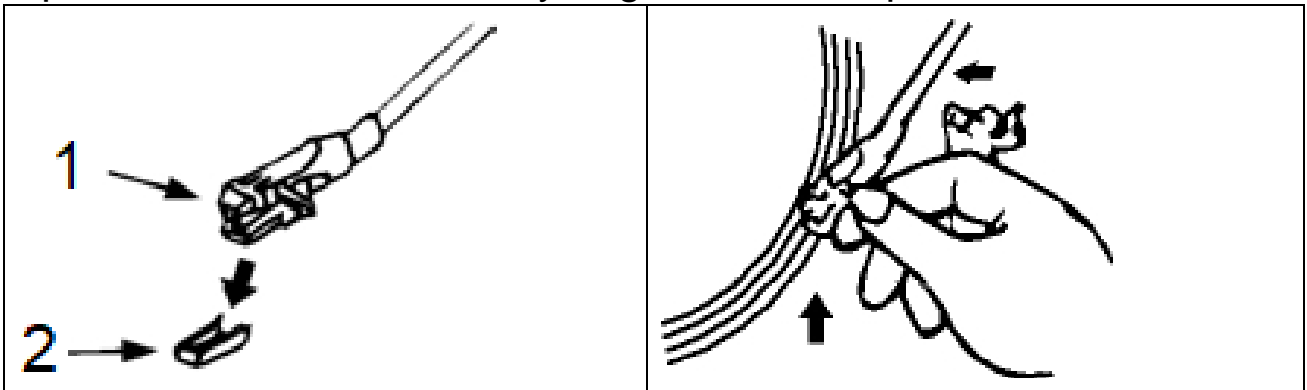

- Encender la unidad y regular el volumen a un nivel adecuado.
- Girar el mando multifunción a la posición PHONO (FONÓGRAFO).
- Colocar un disco en el plato del tocadiscos y seleccionar la velocidad de reproducción correcta: 33/45/78rpm según el vinilo que se vaya a reproducir. Cuando se reproduzca un disco a 45rpm, usar el adaptador de 45 incluido.



- Configurar el control automático/manual de parada: Configurar el interruptor de parada automática en ON (Encendido) que el tocadiscos deje de girar cuando termine el disco. Si el interruptor se configura en OFF (Apagado), el tocadiscos seguirá girando.
- Quitar el protector de la aguja y abrir el cierre del brazo reproductor.
- Pulsar la palanca para elevar el brazo reproductor y luego muévalo suavemente sobre la posición deseada del disco.

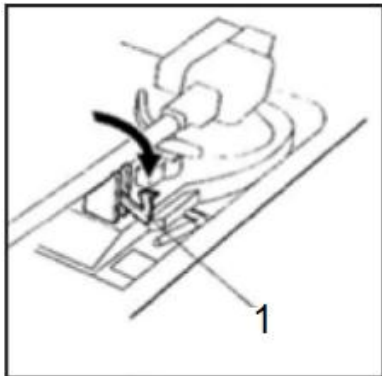

1 = Pinza

El plato comenzará a girar cuando el brazo reproductor se mueva hacia el disco. Pulsar la palanca para bajar suavemente el brazo reproductor hasta ponerlo sobre la posición deseada del disco. El disco comenzará la reproducción.

- Si el interruptor automático está en ON (Encendido), el tocadiscos dejará de reproducir automáticamente. Si está en OFF (Apagado), el disco no se parará automáticamente.
- Cuando termine el disco, pulsar la palanca hacia atrás para elevar el brazo reproductor suavemente y devolverlo a la posición plegada.
- Cuando termine de reproducir discos, enganche el cierre del brazo para evitar que sufra movimientos accidentales. Pulse el botón Power (Encendido) para apagar la unidad. Desenchufe de la fuente de alimentación si no lo va a usar por un tiempo.

NOTA: Si el disco se para antes de sonar la última pista, cambiar el interruptor de parada automática a OFF (Apagado). El disco se reproducirá ahora hasta el final, pero deberá parar el tocadiscos manualmente.

1 Brazo reproductor / 2 Palanca

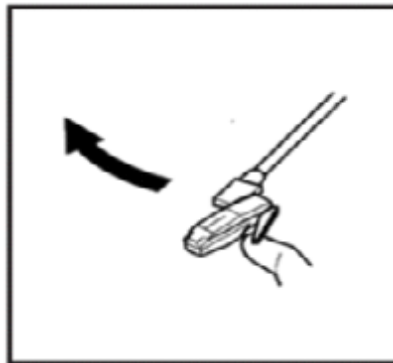
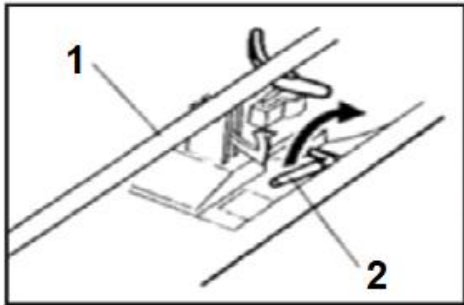

Cambiar la aguja

Se recomienda cambiar la aguja en cuanto detecte un cambio en la calidad del sonido. El uso prolongado de una aguja desgastada puede dañar el disco. El desgaste de la aguja se acelerará cuando se reproduzcan discos a 78 RPM.

A: Quitar la aguja del cartucho

Coloque un destornillador en la punta de la cubierta del cabezal de la aguja y empuje hacia abajo en la dirección mostrada en el diagrama "A". Saque la cubierta del cabezal de la aguja tirando hacia adelante y hacia abajo.

B: Instalar la nueva aguja

Sujete la punta de la cubierta del cabezal de la aguja e introdúzcalo presionando en el sentido mostrado en "B". Empuje la cubierta del cabezal de la aguja hacia arriba en el sentido mostrado en "C" hasta que la aguja quede bloqueada en la posición de la punta.

(1) Pivotes guía en el interior

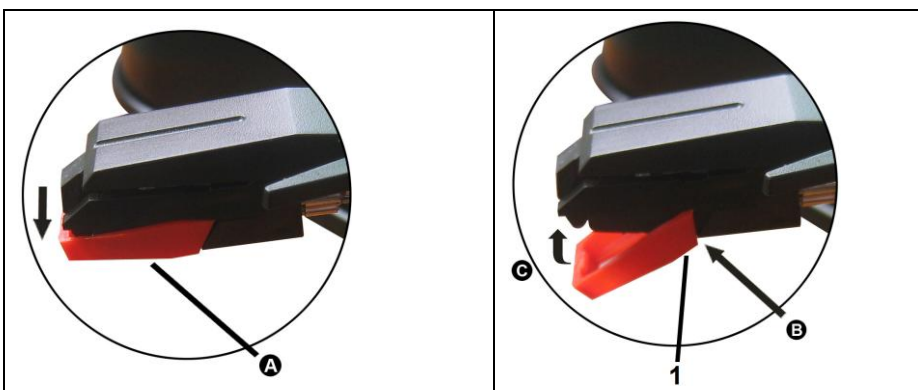

Precaución

- No doblar la aguja.
- Para evitar lesiones, no toca la aguja.
- Apagar la unidad antes de cambiar la aguja.
- Mantener fuera del alcance de los niños.
- Manejar con cuidado puesto que la aguja es frágil. El uso de una aguja doblada o rota puede dañar el disco y provocar averías.
- No exponer la aguja a calor extremo.
- Contactar con un técnico de reparaciones cualificado si tiene dificultades para cambiarla

Modo CD

Consejos para discos compactos

- Este tocadiscos es compatible con CDs de audio convencionales y correctamente finalizados CD-R y CD-RW.
- Siempre colocar el disco en la bandeja para discos con el lado de etiqueta hacia arriba. (Los discos compactos pueden ser reproducidos o grabados solo por un lado).
- Para sacar el disco de su caja, pulse en el centro de la caja y levante el disco, sujetando cuidadosamente por los bordes. Si el disco se ensucia, limpiar la superficie con movimientos circulares desde el centro hacia afuera con un paño suave y seco.

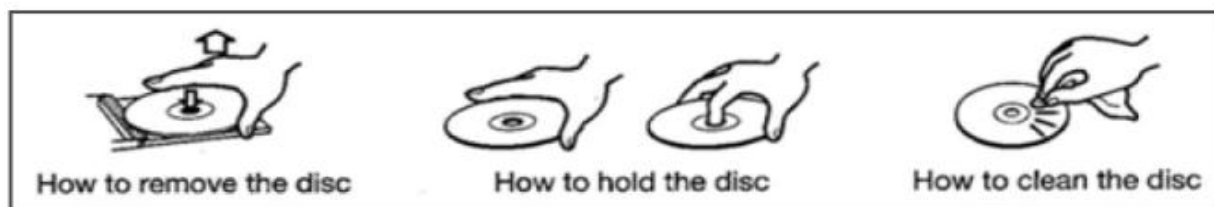

How to remove the disc = Cómo sacar el disco
How to hold the disc = Cómo sostener el disco
How to clean the disc = Cómo limpiar el disco

- Nunca usar productos químicos como sprays para discos, sprays o líquidos antiestáticos, benceno o disolvente para limpiar el disco. Tales sustancias químicas causarán un irreparable daño a la superficie plástica de los discos.
- Coloque el disco en su caja después de usarlo para evitar polvo y arañazos.
- No exponer los discos a la luz solar directa o a temperaturas altas durante periodos prolongados de tiempo. Una exposición larga a

temperaturas altas doblaría el disco. ● Reproducir discos doblados puede averiar la unidad. ● Los discos imprimibles no están recomendados con esta unidad puesto que el lado de la etiqueta puede estar pegajoso y averiar la unidad. ● No utilizar spray para dar una capa protectora a los discos. ● No escribir en los discos con bolígrafo o plumas de punta dura. Usar solamente rotuladores con base aceitosa. ● No usar estabilizadores. Utilizar estabilizadores de CD comerciales podría causar daños a esta unidad. ● No utilizar CDs con una forma irregular porque podrían averiar la unidad.

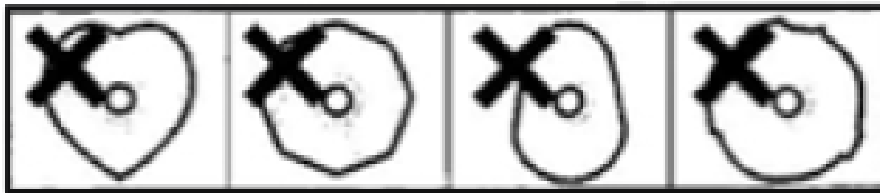

● Si tiene alguna duda sobre el cuidado y manejo de un disco, lea las precauciones incluidas con el disco, o contacte con el fabricante directamente.

Reproducir un CD

● Encender la unidad pulsando el botón Power. Poner el mando multifunción (PHONO (FONÓGRAFO)/CD/AUX/RADIO) en CD.
● “- -” parpadeará unos segundos. Cuando no haya ningún disco cargado aparecerá en la pantalla “no”.

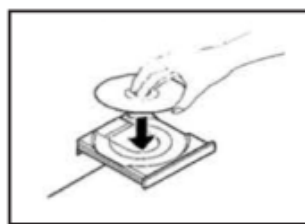

● Colocar un disco en la bandeja con la etiqueta impresa hacia arriba. ● No colocar más de un disco en la bandeja a la vez.
● El disco tiene que estar colocado en el centro de la bandeja para discos. Si no se inserta el disco correctamente, podría no ser posible volver a sacarlo una vez cerrado.

- No forzar la bandeja con la mano cuando se esté abriendo y cerrando.
- Pulsar el botón ABRIR/CERRAR (▲) para cerrar la bandeja.
- El número total de pistas aparecerá en la pantalla.
- El sistema empezará a reproducir automáticamente después de varios segundos, o pulsar el botón REPRODUCIR/PAUSA (▶||) para empezar a reproducir.
- La reproducción del disco empieza con la primera pista, y el indicador PLAY (REPRODUCIR) se iluminará.
- Durante la reproducción, el número de la pista que se está reproduciendo se mostrará en la pantalla.
- Girar el mando de volumen para ajustar el volumen.
- Pulse el botón REPRODUCIR/PAUSA (▶||) durante la reproducción. La reproducción se detendrá en la posición actual y el número de la pista parpadeará en la pantalla.
- Para volver a reproducir, pulse el botón REPRODUCIR/PAUSA (▶||) de nuevo.
- Pulsar el botón STOP (PARAR) (■) para detener la reproducción.

Para saltar a la pista siguiente o anterior

- Durante la reproducción, pulsar repetidamente los botones NEXT/PREVIOUS (SIGUIENTE/ANTERIOR) (▶▶/◀◀) hasta llegar a la pista deseada. La pista seleccionada se reproducirá desde el principio.
- En modo STOP (PARAR), pulsar los botones NEXT/PREVIOUS (SIGUIENTE/ANTERIOR) (▶▶/◀◀) repetidamente hasta encontrar la pista deseada. Pulse el botón REPRODUCIR/PAUSA (▶||) en menos de 5 segundos para iniciar la reproducción desde la pista seleccionada.
- Cuando se pulsa el botón PREVIOUS (ANTERIOR) (◀◀) durante la reproducción, la pista reproducida volverá a empezar desde el principio. Para volver al principio de la pista anterior, pulse el botón PREVIOUS (ANTERIOR) (◀◀) dos veces.

Buscar parte de una pista

- Durante la reproducción, mantener pulsado el botón NEXT (SIGUIENTE) o PREVIOUS (ANTERIOR) (▶▶/◀◀) para avanzar o retroceder rápidamente, y suelte cuando encuentre la parte deseada.

Función para repetir

- Durante la reproducción, pulsar el botón REPETIR una vez para repetir una sola pista. El indicador LED “REP” parpadeará.
- Durante la reproducción, pulsar el botón REPEAT (REPETIR) una vez más para repetir todas las pistas. El indicador LED “REP” se quedará encendido.

Función de programa

- En modo PARAR, pulsar el botón PROGRAMA. La pantalla mostrará “01”.
- Pulsar (▶▶/◀◀) para seleccionar una pista y pulsar el botón PROGRAMA otra vez para guardar la pista.
- Pulsar (▶▶/◀◀) para seleccionar otra pista y pulsar el botón PROGRAMA de nuevo. Repetir este paso para continuar guardando pistas.
- Para reproducir pistas programadas, pulsar el botón REPRODUCIR/PAUSA (▶||).
- Para borrar la pista programada, pulsar el botón PARAR (■) dos veces.

Modo USB/SD

Reproducción con USB/tarjeta SD

- Encender la unidad y regular el volumen a un nivel adecuado.
- Insertar un dispositivo USB en el puerto USB. Alternativamente insertar una tarjeta SD en la ranura de tarjeta SD, asegurándose de que esté recta, sin torceduras.
- Girar el mando multifunción a la posición CD.
- Para reproducir música de la unidad USB, mantener pulsado el botón “■ /USB/SD” durante 2 segundos hasta que “Ud” parpadee en la pantalla y luego soltar el botón. La reproducción de música comenzará automáticamente.
- Para reproducir música de una tarjeta SD, mantener pulsado el botón “■ / USB/SD” durante 2 segundos otra vez hasta que “Sd” parpadee en la pantalla y luego soltar el botón. La reproducción de música comenzará automáticamente.

Controles de reproducción:

- Para pausar la reproducción, pulse el botón REPRODUCIR/PAUSA (▶||) una vez. Pulse de nuevo para seguir reproduciendo.
- Para reproducir la pista anterior, pulsar ◀◀ una vez o dejar pisado continuamente para avanzar rápidamente por pistas anteriores.
- Para reproducir la pista siguiente, pulsar ▶▶ una vez o dejar pisado continuamente para avanzar rápidamente por pistas.
- Para eliminar un archivo en su dispositivo de almacenamiento de medios, mientras está en modo reproducción, mantener pulsado el botón REC/DEL (GRABAR/BORRAR) hasta que el indicador LED “DEL” (BORRAR) parpadee y aparezca “dL” en la pantalla. Luego vuelva a pulsar REC/DEL, el indicador LED parpadeará con “DEL” rápidamente y el archivo será eliminado.
- Para eliminar un archivo en su dispositivo de almacenamiento de medios: Mientras está en modo PARADA, seleccionar la pista pulsando ▶▶ or ◀◀, mantener pulsado el botón REC/DEL hasta que el indicador LED “DEL” parpadee y aparezca “dL” en la pantalla. Luego vuelva a pulsar REC/DEL, el indicador LED parpadeará con “DEL” rápidamente y el archivo será eliminado.
- Para parar la reproducción de la pista de música, pulsar el botón ■/USB/SD.

Grabar en un USB/ tarjeta SD

Este equipo tiene la capacidad de codificar medios de música tradicionales (discos de vinilo, cintas de casete o CDs por AUX-IN) a formato digital y grabarlo en un dispositivo USB o tarjeta SD como archivo(s) MP3.

- Insertar un dispositivo de almacenamiento (USB o tarjeta SD) en la ranura correspondiente.
- Ponga sus medios de música tradicionales listos para reproducir: Se puede colocar un disco en el tocadiscos, insertar una cinta de casete en la ranura para casete, insertar un CD en un reproductor de CD o conectar a un medio de grabación diferente con la toma AUX-IN.
- Establezca el interruptor de función en la función apropiada: FONÓGRAFO, CD o AUX.

NOTA: Si está grabando por casete, asegurarse de que el cable AUX-IN no esté conectado a la toma AUX.

● Pulsar el botón REC para empezar a grabar. “rE” aparecerá en la pantalla y se iluminará el indicador LED “REC” (GRABAR). Unos cuantos segundos más tarde el LED “REC” parpadeará y la grabación empezará. A continuación, inicie la reproducción de sus medios de música tradicionales. ● Pulsar el botón PARAR para detener la grabación. Las pistas de música se guardarán directamente en el dispositivo de almacenamiento (dispositivo USB o tarjeta SD) como archivos MP3.

NOTA: ● El nivel de volumen de la grabación puede ser ajustado con el mando controlador de volumen. ● La velocidad de grabación es 1:1. La grabación durará el mismo tiempo que lo que tarde en reproducirse el disco, el casete o el CD. ● El formato de grabación viene preestablecido a un bitrate de 128 kbps para MP3.

Modo Bluetooth

Reproducción por Bluetooth

Poner el interruptor de función en posición “FM/Bluetooth” y deslice el interruptor deslizante a Bluetooth. El LED de la ventana de visualización mostrará “bt”.

Cuando aparezca eso, debe parar porque la unidad ya está lista para la función Bluetooth, momento en que debe encender su teléfono u otro dispositivo de medios e iniciar la función de búsqueda por Bluetooth. El dispositivo recibirá el número de identificación: “**Technaxx TX-103**”. Cuando el dispositivo Bluetooth esté conectado el altavoz pitará. Al mismo tiempo, seleccione ►► o ◀◀ o ►|| o ■, que le permite pausar, interrumpir o parar las canciones. Para salir de la función, configure el interruptor deslizante de Bluetooth a FM o simplemente gírelo. **Atención:** Si reinicia la máquina, tendrá que repetir los pasos para reiniciar la función de Bluetooth. Cuando está activada la función Bluetooth no es posible usar el manos libres. El último dispositivo conectado se conecta automáticamente.

Modo casete

Consejos para cintas de casete

- Las cintas metálicas y de cromo (cobalto) tienen orificios de identificación.
- Utilice el dedo o un lápiz para girar los ejes de la cinta y recoger cinta suelta.
- Evite tocar la cinta. Las huellas de los dedos cogen polvo y suciedad.
- Evite que caigan al suelo o someterlos a fuerzas o impactos excesivos.

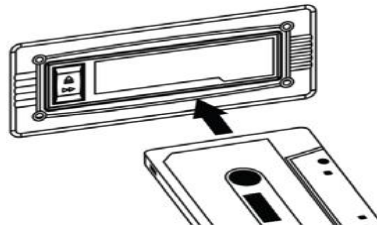

IMPORTANTE cuando use el lector de casetes: ● Asegurarse de que se inserta el casete en la dirección correcta.

- Para evitar dañar el casete, recomendamos encarecidamente sacarlo del equipo después de reproducir el casete.

Reproducir un casete

- Encender la unidad y regular el volumen a un nivel adecuado.
- Girar el mando multifunción a Tape (Cinta)/AUX y la pantalla mostrará “tP”

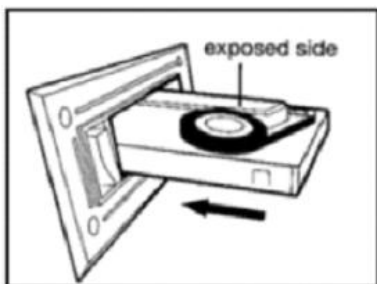

exposed side = lado expuesto

- Insertar una cinta pregrabada en la ranura para casete con el lado de la cinta hacia la derecha. Pulsando levemente, la cinta se colocará en su sitio y comenzará a reproducirse automáticamente.

Nota: ● Para avanzar rápidamente la cinta de casete, pulsar el botón de funcionamiento de casete hacia abajo, a mitad de recorrido, mientras se reproduce el casete. ● Para continuar con la reproducción normal, soltar el botón de funcionamiento de casete. ● Para parar la reproducción, pulsar el botón de funcionamiento de casete completamente. La reproducción se detendrá y el casete se expulsará.

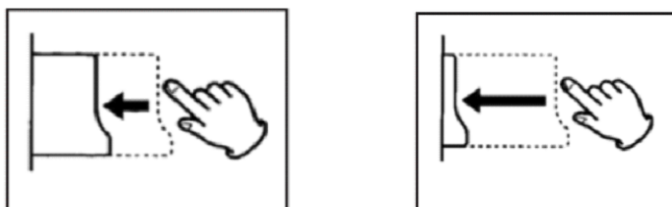

Modo AUX

Reproducir música desde una fuente AUX

● Encender la unidad pulsando el botón Power (Encendido).
● Poner el mando multifunción (FONÓGRAFO/CD/AUX/RADIO) en posición. ● Enchufe un extremo del cable AUX-IN de 3.5mm (no incluido) en la toma AUX-IN del panel frontal de la unidad y el otro extremo en su dispositivo de audio (reproductor de CD, tablet, reproductor de MP3, smartphone, etc.). ● Pulsar PLAY (REPRODUCIR) en la fuente externa de audio.

NOTA: ● El nivel de volumen depende del nivel de volumen de la fuente. Asegurarse de que el volumen de la fuente es 70-80% para evitar distorsión del sonido. ● La reproducción no se puede controlar desde el panel frontal cuando se está en modo AUX IN. La reproducción debe controlarse desde su dispositivo de audio conectado.

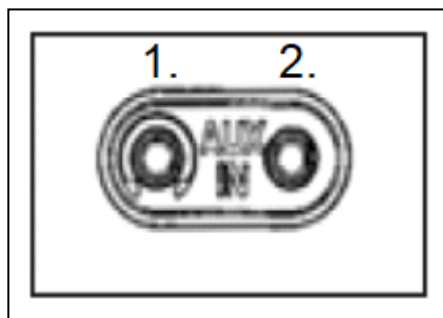

1. Auricular

2. AUX-IN

Conectar auriculares

● Ajuste el volumen a un nivel adecuado antes de ponerse los auriculares. ● Conecte su toma de auricular de 3.5mm a la toma de auriculares.

Conectar a un amplificador externo

● Esta opción le permite reproducir música de tocadiscos con amplificador o altavoces externos. Tendrá que emplear un cable RCA para hacer esta conexión (no se incluye). ● Conecte un extremo de los conectores RCA rojo y blanco a los puertos LINE OUT de la parte trasera de la unidad y luego el otro extremo a las tomas R (roja) y L (blanca) en la parte posterior del amplificador o de los altavoces externos.

Modo de radio

Antena FM

Estando en modo FM, sintonizar una emisora FM y extender la antena para encontrar una posición que dé buena señal. Puede que haya que cambiar la posición de la antena si coloca la unidad en otro sitio.

Reproducción de la radio

- Encender la unidad y regular el volumen a un nivel adecuado.
- Girar el mando multifunción a la posición RADIO.
- Ajuste el interruptor deslizante (9) a FM
- Extender la antena para conseguir buena señal.
- Girar el sintonizador a la emisora de radio preferida.

Si la señal es mala: *Frecuencia FM:* Extender y mover la antena FM hasta que reciba la emisora con claridad.

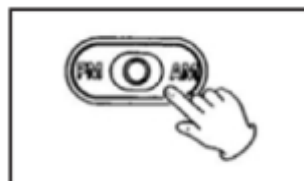

Función en espera

● Cuando el dispositivo no está reproduciendo música en Phono (Fonógrafo), CD, USB, SD, AUX, Casete, mantener pulsado el botón “REPETIR/PROGRAMA/ESPERA” durante 4 seg. para que la unidad pase a modo de espera. Luego hay que volver a pulsar “▶||” brevemente para que se reactive. ● El dispositivo entra en espera autom. pasados unos 15 min. cuando no reproduce música. Luego hay que volver a pulsar “▶||” brevemente para que se reactive.

Preguntas frecuentes

Dispositivo no se enciende → Asegurarse de que el cable de alimentación está conectado a una toma de corriente válida y que la toma está activada.

No hay sonido → Girar el mando de potencia/volumen en sentido horario para aumentar el volumen.

Casete no se reproduce → Asegurarse de que el mando multifunción está en la función correcta. Comprobar que esté debidamente insertado.

Disco de vinilo no se reproduce → Asegurarse de que el mando multifunción está en la función correcta. Asegurarse de haber seleccionado la velocidad correcta (33, 45 o 78 RPM).

No suena nada mediante la conexión AUX IN → Asegurarse de que el cable esté firmemente conectado y comprobar que el dispositivo externo esté limpio y no tenga daños. Comprobar si el mando multifunción está en la función deseada. Comprobar que el volumen de su dispositivo externo esté al 70-80%.

No suena nada mediante dispositivo USB o tarjeta SD → Asegurarse de que la memoria esté bien insertada en el puerto USB (o ranura para tarjeta SD) y que se haya elegido la función correcta. Es posible que sea necesario formatear el medio.

NOTA: Si no puede obtener un funcionamiento normal, desenchufar cable de corriente de la toma de pared y volver a enchufar.

Consejos importantes

- **Desembalaje y manipulación:** Abra el paquete con cuidado y retire el embalaje. Extraiga la bolsa de plástico y conserve el embalaje para usos futuros. Mantenga alejado el embalaje de los niños pequeños y animales.
- **Posición del centro musical:** Coloque el equipo en una superficie estable, alejada de toda fuente de calor y asegúrese de que el centro musical tiene una ventilación adecuada.
- **Ventilación y fuentes de calor:** No coloque objetos sobre ninguna ranura de ventilación mientras se usa, puesto que podría sobrecalentar el aparato y producir fallos. No coloque el dispositivo expuesto a luz solar directa o cerca de fuentes de calor como radiadores o fuegos.
- **Velas y llamas expuestas:** No coloque velas encendidas o luces de té encima del centro musical, ni a los laterales del mismo. No permita que haya llamas expuestas cerca de la carcasa.
- **Conexiones:** Cuando conecte el centro musical a la toma de corriente, no coloque cables sobre los que pueda tropezarse. No atrape el enchufe principal ni coloque objetos pesados sobre él.
- **Humedad:** No coloque el aparato en condiciones mojadas o húmedas, como en cocinas con vapor, cuartos de baño o sótanos. No permita que el agua u otros líquidos penetren en el aparato. No toque el enchufe de corriente ni el adaptador con las manos mojadas. Si la humedad entrara en el centro musical, desconecte de la fuente de alimentación.
- **Limpieza y cuidados:** Desconecte el centro musical de la toma de corriente. Utilice un paño seco suave, o para manchas más resistentes utilice un paño suave con un detergente diluido. No utilice líquidos con base de alcohol o materiales abrasivos.

NO HACER

- **No** utilice esta unidad para algo distinto para lo que está pensada.
- **No** deje caer/golpee/sacuda el dispositivo (no utilice la unidad si se ha caído o dañado de alguna forma).
- **No** abra/repare/desarme el dispositivo
- **No** almacene el dispositivo en ambiente a alta temperatura/cercad del fuego/en ambientes húmedos-mojados- erosivos/en agua.
- **Detenga el uso** cuando se produzca olor inusual/distorsión por calentamiento/cambio de color del material de la carcasa u otras situaciones anormales.
- **Manténgalo alejado de** niños/personas sin suficiente capacidad mental/personas sin conocimiento suficiente para utilizar este producto.