

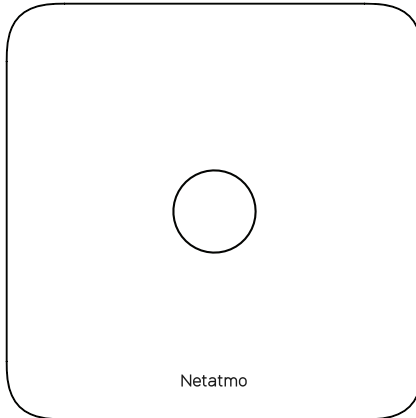

## Smart Carbon Monoxide Alarm



**EN** Smart Carbon Monoxide Alarm | User guide

**FR** Détecteur de Monoxyde Carbone Intelligent | Guide de l'utilisateur

**DE** Smarter Kohlenmonoxidmelder | Benutzerhandbuch

**ES** Detector de Monóxido de Carbono Inteligente | Guía del usuario

**IT** Rilevatore di Monossido di Carbonio Intelligente | Manuale di istruzioni

**NL** Slimme Koolmonoxidemelder | Gebruikershandleiding

**PT** Detetor de Monóxido de Carbono Inteligente | Manual de instruções

**EN** The user guide is available in several other languages at the address below:

**FR** Le guide de l'utilisateur est disponible dans plusieurs autres langues à l'adresse ci-dessous :

**DE** Unter der folgenden Adresse finden Sie das Benutzerhandbuch in mehreren Sprachen:

**ES** Guía del usuario disponible en otros idiomas en la siguiente dirección:

**IT** Il manuale di istruzioni è disponibile in numerose altre lingue al seguente indirizzo:

**NL** De gebruikershandleiding is in verschillende andere talen beschikbaar op het onderstaande adres:

**PT** O guia do utilizador está disponível em vários outros idiomas no seguinte endereço:

**SE** Bruksanvisningen finns på fler språk på:

**NO** Brukerguide tilgjengelig på flere andre språk på:

**DA** Brugervejledningen fås på flere sprog på:

**CZ** Uživatelská příručka v dalších jazykových verzích je k dispozici na adrese:

**PL** Instrukcję obsługi dostępną w innych językach można znaleźć pod adresem:

<https://coalarm.netatmo.com>

**EN** An installation tutorial video is available at the address below:

**FR** Une vidéo d'aide à l'installation est disponible à l'adresse ci-dessous :

**DE** Unter der folgenden Adresse können Sie online ein Tutorial-Video zur Installation ansehen:

**ES** Puedes ver un tutorial de instalación en línea en la siguiente dirección:

**IT** Video tutorial sull'installazione del prodotto disponibile al seguente indirizzo:

**NL** Een installatiehulpvideo is beschikbaar op het onderstaande adres:

**PT** Um vídeo tutorial de instalação está disponível no seguinte endereço:

<https://coalarm.netatmo.com>



**EN** Please read these instructions carefully before installation. The user guide provided with this product must be kept throughout the product's lifespan. The Carbon Monoxide Alarm must be installed by a competent person and according to the instructions in this manual. The Carbon Monoxide Alarm will only trigger the alarm in a timely manner if it is correctly positioned, installed and maintained. The Carbon Monoxide Alarm is in no way a substitute for the proper installation, use and maintenance of your fuel-burning appliances.

**FR** Lire attentivement cette notice avant l'installation. Conserver impérativement le guide de l'utilisateur fourni avec ce produit pendant toute sa durée de vie. Le Détecteur doit être installé par une personne compétente et conformément aux instructions de ce manuel. Le Détecteur déclenchera l'alarme en temps voulu uniquement s'il est correctement localisé, installé et entretenu. Le Détecteur ne peut en aucun cas se substituer à une installation, une utilisation et une maintenance appropriée de vos appareils à combustion.

**DE** Lesen Sie diese Anleitung aufmerksam durch, bevor Sie mit der Installation beginnen. Bewahren Sie das mit diesem Produkt mitgelieferte Benutzerhandbuch unbedingt über die gesamte Lebensdauer des Produkts auf. Die Installation des Melders muss von einer kompetenten Person und unter Berücksichtigung der in diesem Handbuch aufgeführten Anweisungen durchgeführt werden. Der Melder löst den Alarm nur dann rechtzeitig aus, wenn er richtig platziert und installiert ist sowie gewartet wird. Der Melder ist keineswegs ein Ersatz für die ordnungsgemäße Installation, den Betrieb und die notwendige Wartung Ihrer Brennstoffgeräte.

**ES** Lee atentamente estas instrucciones antes de empezar la instalación. Conserva la guía del usuario entregada con el producto durante toda su vida útil. El Detector debe ser instalado por una persona capacitada y de conformidad con las instrucciones de esta guía. El Detector activará la alarma a su debido tiempo solamente si está correctamente localizado, instalado y mantenido. El Detector en ningún caso puede sustituir una instalación, una utilización y un mantenimiento apropiados de tus aparatos de combustible.

**IT** Leggere attentamente queste istruzioni prima dell'installazione. È indispensabile conservare il manuale d'uso fornito con il prodotto per tutto il ciclo di vita dello stesso. Il Rilevatore deve essere installato da una persona competente e secondo le istruzioni del presente manuale. Il Rilevatore farà immediatamente scattare l'allarme solo se correttamente posizionato, installato e sottoposto a manutenzione. L'uso di un Rilevatore non esime dall'obbligo di effettuare una corretta installazione degli apparecchi a combustione, di farne un uso appropriato e di assicurarne la manutenzione.

**NL** Lees deze instructies aandachtig voor de installatie. Het is essentieel dat u de gebruikershandleiding die bij dit product wordt geleverd gedurende de hele levensduur bewaart. De Melder moet worden geïnstalleerd door een competent persoon en in overeenstemming met de instructies in deze handleiding. De Melder zal het alarm enkel tijdig activeren als deze op de juiste plaats is geïnstalleerd en onderhouden. De Melder kan op geen enkele manier de installatie, het gebruik en het juiste onderhoud van uw brandstofverbrandende apparaten vervangen.

**PT** Leia atentamente este manual antes da instalação. Guarde obrigatoriamente o manual do utilizador fornecido com este produto durante toda a sua vida útil. O Detetor deve ser instalado por uma pessoa competente e em conformidade com as instruções deste manual. O Detetor disparará o alarme em tempo útil apenas se estiver devidamente localizado, instalado e mantido. O Detetor não pode, em circunstância alguma, substituir a instalação, utilização e manutenção adequada dos seus aparelhos de queima de combustível.

## Part 1 - Product installation

<b>Pack contents</b> / Contenu du pack / Packungsinhalt / Contenido de la caja / Contenuto della confezione / In de doos / Conteúdo da embalagem .....	8
<b>Product overview</b> / Aperçu du produit / Produktübersicht / Descripción del producto / Descrizione del prodotto / Productoverzicht / Descrição do produto .....	10
<b>Required tools</b> / Outils nécessaires / Erforderliches Werkzeug / Herramientas necesarias / Strumenti per l'installazione / Benodigd gereedschap / Ferramentas necessárias .....	12
<b>Location advice</b> / Choix de l'emplacement / Wahl des Standorts / Elección de la ubicación / Scelta del punto di installazione / Keuze van installatie locatie / Escolha da localização .....	14
<b>Installation</b> / Installation / Installation / Instalación Installazione del prodotto / Installatie / Instalação .....	24

## Part 2 - Product use and maintenance

<b>Origin of carbon monoxide</b> / Origine du monoxyde de carbone / Ursachen von Kohlenmonoxid / Origen del monóxido de carbono / Origine del monossido di carbonio / Herkomst van koolmonoxide / Origem do monóxido de carbono .....	32
<b>Dangers of carbon monoxide</b> / Dangers du monoxyde de carbone / Mit Kohlenmonoxid verbundene Gefahren / Peligros del monóxido de carbono / Rischi del monossido di carbonio / Gevaren van koolmonoxide / Perigos do monóxido de carbono .....	34
<b>Triggering the alarm</b> / Déclenchement de l'alarme / Alarmauslösung / Activación de la alarma / Attivazione dell'allarme / Alarmtrigger Disparo do alarme .....	38
<b>In the event of an alarm</b> / En cas d'alarme / Bei Alarm / En caso de alarma / In caso di allarme / Bij alarm / No caso de alarme .....	42
<b>Test and maintenance</b> / Test et maintenance / Test und Wartung / Prueba y mantenimiento / Test e manutenzione / Test en onderhoud Teste e manutenção .....	46
<b>Fault indicators</b> / Signalisation des défauts / Fehlermeldung / Señalización de los defectos / Segnalazione dei guasti / Signalering van storingen / Sinalização de anomalias .....	50

## Pack contents

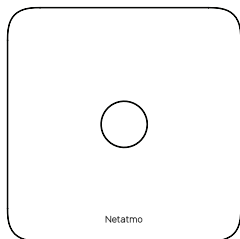

**A**



**B**

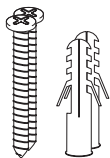

**C**

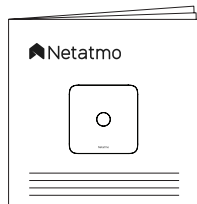

**D**

### EN Pack contents:

- A. One Smart Carbon Monoxide Alarm with a built-in 10-year battery
- B. One wall mount
- C. Two screws and two anchors
- D. One user guide

### FR Contenu du pack :

- A. Un Détecteur de Monoxyde de Carbone Intelligent avec une batterie intégrée de 10 ans d'autonomie
- B. Un support mural
- C. Deux vis et deux chevilles
- D. Un guide de l'utilisateur

### DE Packungsinhalt:

- A. Ein Smarter Kohlenmonoxidmelder mit integrierter Batterie für 10 Jahre Autonomie
- B. Eine Wandhalterung
- C. Zwei Schrauben und zwei Dübel
- D. Ein Benutzerhandbuch

### ES Contenido de la caja:

- A. Un Detector de Monóxido de Carbono Inteligente con una batería integrada con 10 años de autonomía
- B. Un soporte mural
- C. Dos tornillos y dos tacos
- D. Una guía del usuario

### IT Contenuto della confezione:

- A. Un Rilevatore di Monossido di Carbonio Intelligente con una batteria integrata con 10 anni di autonomia.
- B. Un supporto da parete
- C. Due viti di montaggio e due tasselli
- D. Un manuale di istruzioni

### NL In de doos:

- A. Een Slimme Koolmonoxidemelder met een geïntegreerde batterij met een autonomie van 10 jaar.
- B. Een muurmontageplaat
- C. Twee schroeven en twee muurpluggen
- D. Een gebruikershandleiding

### PT Conteúdo da embalagem:

- A. Um Detetor de Monóxido de Carbono Inteligente com uma bateria integrada com 10 anos de autonomia
- B. Um suporte de parede
- C. Dois parafusos e duas cavilhas
- D. Um guia do utilizador

## Product overview

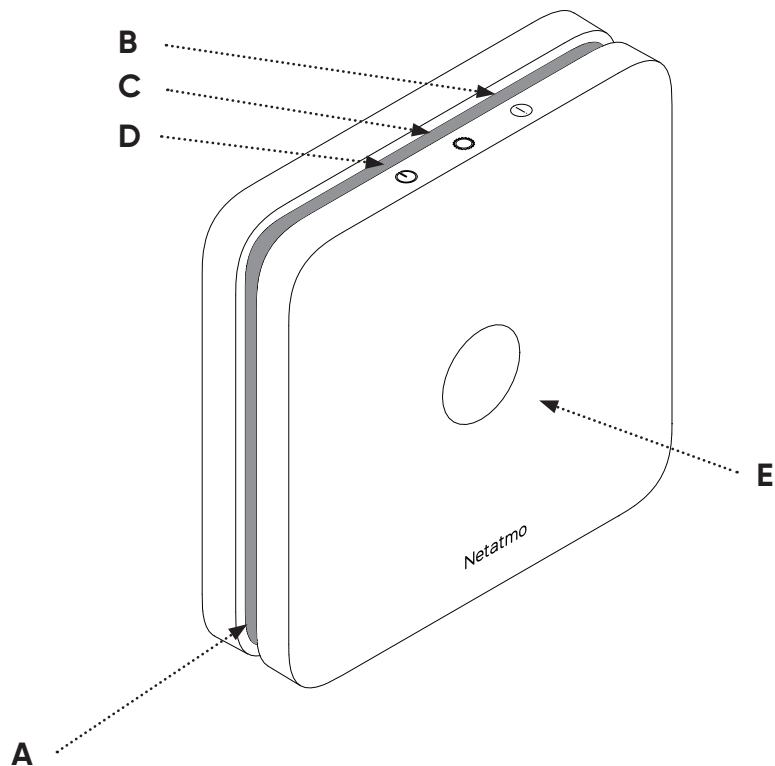

### EN Product overview

- A. Carbon monoxide detection vents and alarm
- B. Red LED - Alarm
- C. Orange LED - Fault
- D. Green LED - Power on
- E. Mute button - Front panel

### ES Descripción del producto:

- A. Aberturas y alarma de detección de monóxido de carbono
- B. LED roja - Alarma
- C. LED naranja - Defecto
- D. LED verde - Activado
- E. Botón de silencio - cara delantera

### FR Aperçu du produit :

- A. Fentes de détection de monoxyde de carbone et de l'alarme
- B. LED rouge - Alarme
- C. LED orange - Défaut
- D. LED verte - Activé
- E. Bouton sourdine - Face avant

### NL Productoverzicht:

- A. Koolmonoxide detectie ventilatie en alarm
- B. Rode LED - Alarm
- C. Oranje LED - Storing
- D. Groene LED - Geactiveerd
- E. Mute-knop - Voorkant

### DE Produktübersicht:

- A. Kohlenmonoxidausstoßerkennung und Alarm
- B. Rote LED - Alarm
- C. Orange LED - Fehler
- D. Grüne LED - Aktiviert
- E. Stumm-Schalter - Vorn

### PT Descrição do produto:

- A. Aberturas de detecção de monóxido de carbono e alarme
- B. LED vermelho - alarme
- C. LED laranja - anomalia
- D. LED verde - ativado
- E. Botão de desativação - Painel frontal

### IT Descrizione del prodotto:

- A. Bocchette di rilevamento del monossido di carbonio e di allarme
- B. LED rosso - Allarme
- C. LED arancione - Predefinito
- D. LED verde - Acceso
- E. Pulsante di silenziamento - Fronte del prodotto

## Required tools (not included)



**A**

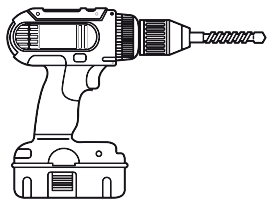

**B**



**C**

### EN Required tools (not included):

- A. One Phillips screwdriver
- B. One drill – Ø5 mm
- C. One pencil

### FR Outils nécessaires (non inclus) :

- A. Un tournevis cruciforme
- B. Une perceuse – Ø5 mm
- C. Un crayon à papier

### DE Notwendige Werkzeuge (nicht inbegriffen):

- A. Ein Kreuzschlitz-Schraubenzieher
- B. Eine Bohrmaschine – Ø5 mm
- C. Ein Bleistift

### ES Herramientas necesarias (no incluidas):

- A. Un destornillador de estrella
- B. Un taladro – Ø5 mm
- C. Un lápiz

### IT Strumenti per l'installazione (non inclusi):

- A. Un cacciavite a croce
- B. Un trapano – Ø5 mm
- C. Una matita

### NL Benodigd gereedschap (niet inbegrepen):

- A. Phillips schroevendraaier
- B. Een boor – Ø5 mm
- C. Een potlood

### PT Ferramentas necessárias (não incluídas):

- A. Uma chave de cruz
- B. Um berbequim – Ø5 mm
- C. Um lápis

## Location advice

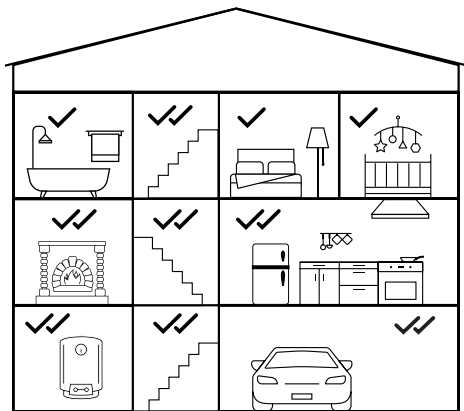

✓✓	✓
<b>EN</b> Highly recommended	<b>EN</b> For maximum protection
<b>FR</b> Fortement recommandé	<b>FR</b> Pour une protection optimale
<b>DE</b> Besonders empfehlenswert	<b>DE</b> Für optimalen Schutz
<b>ES</b> Se recomienda firmemente	<b>ES</b> Para una protección óptima
<b>IT</b> Altamente raccomandato	<b>IT</b> Per una protezione ottimale
<b>NL</b> Sterk aangeraden	<b>NL</b> Voor optimale bescherming
<b>PT</b> Vivamente recomendado	<b>PT</b> Para uma proteção ideal

### EN Location advice

Install several Smart Carbon Monoxide Alarms in your home to be fully protected. It is recommended that you install a Smart Carbon Monoxide Alarm on each floor, in rooms with a fuel-burning appliance (boiler, fireplace, wood-burning stove, gas cooker), and rooms with a heating flue (even if it is a boxed flue). For maximum protection, you can install an extra Smart Carbon Monoxide Alarm in the most used living areas and every bedroom.

### FR Choix de l'emplacement

Équipez votre maison de plusieurs Détecteurs de Monoxyde de Carbone Intelligents pour être complètement protégé. Il est recommandé d'installer un Détecteur de Monoxyde de Carbone Intelligent par étage, par pièce avec un appareil à combustion (chaudière, cheminée, poêle, gazinière) et par pièce avec un conduit de chauffage (même si le conduit est coffré). Pour une protection optimale, vous pouvez installer un Détecteur de Monoxyde de Carbone Intelligent supplémentaire dans les pièces de vie les plus occupées et dans chaque chambre.

### DE Wahl des Standorts

Statten Sie Ihr Haus für einen Komplett-Schutz mit mehreren Smarten Kohlenmonoxidmeldern aus. Es wird empfohlen, einen Smarten Kohlenmonoxidmelder pro Etage, pro Raum mit Brennstoffgerät (Heizkessel, Kamin, Ofen, Gasherd) und pro Raum mit Heizungsrohr (auch wenn dieses verschalt ist) zu installieren. Für optimalen Schutz können Sie je einen zusätzlichen Smarten Kohlenmonoxidmelder in den am meisten verwendeten Wohnräumen sowie in jedem Schlafzimmer installieren.

### ES Elección de la ubicación

Equipa tu casa con varios Detectores de Monóxido de Carbono Inteligentes para estar completamente protegido. Se recomienda instalar un Detector de Monóxido de Carbono Inteligente por piso, por habitación con aparato de combustión (caldera, chimenea, estufa, cocina de gas) y por habitación con conducto de calefacción (aunque esté encofrado). Para una protección óptima, puedes instalar un Detector de Monóxido de Carbono Inteligente adicional en las habitaciones donde pasas más tiempo y en cada dormitorio.

### IT Scelta del punto di installazione

Per una protezione completa, equipaggiare la casa con più Rilevatori di Monossido di Carbonio Intelligenti. Si raccomanda di installare un Rilevatore di Monossido di Carbonio Inteligente per piano, per stanza in cui è presente un apparecchio a combustione (caldaia, camino, stufa, fornello a gas) e per stanza con un condotto di riscaldamento (anche se chiuso). Per una protezione ottimale, è possibile installare un Rilevatore di Monossido di Carbonio Inteligente aggiuntivo nelle stanze più frequentate e in ogni camera da letto.

### NL Keuze van installatie locatie

Rust uw huis uit met verschillende Slimme Koolmonoxidemelders om volledig te worden beschermd. Het is aanbevolen om minimaal één Slimme Koolmonoxidemelder te installeren per verdieping, per ruimte met een verbrandingstoestel (boiler, open haard, kachel, gaskachel) en per ruimte met een verwarmingskanaal (ook als deze afgesloten is). Voor optimale bescherming kunt u een extra Slimme Koolmonoxidemelder installeren in de drukste woonruimtes en in elke slaapkamer.

### PT Escolha da localização

Equipe a sua casa com vários Detetores de Monóxido de Carbono Inteligentes para estar completamente protegido. Recomenda-se instalar um Detetor de Monóxido de Carbono Inteligente por piso, por divisão com um aparelho de combustão (caldeira, lareira, fogão a lenha ou fogão a gás) e por divisão com uma conduta de aquecimento (ainda que a conduta esteja protegida por uma cofragem). Para uma proteção ideal, pode instalar um Detetor de Monóxido de Carbono Inteligente adicional nas divisões mais movimentadas e em cada quarto.



## EN Locations to avoid:

Do not install the Smart Carbon Monoxide Alarm:

- Less than 30 cm (12 inches) from the ceiling
- Outside
- In a place where the alarm would be difficult to hear, where the Alarm would be difficult to reach, or where the temperature is lower than -10 °C or higher than 40 °C, where the humidity is lower than 30% or higher than 90%, or in a place subject to great and/or sudden changes in temperature, pressure or humidity
- In a dusty or dirty place (attic, etc.)
- In a room with toxic product vapours
- Less than 1 m (40 in) from doors and windows, heating, cooling or air vents
- In a passageway where it could be damaged
- In an enclosed space (e.g., in a cupboard or behind a curtain)
- In a place where it could be obstructed (e.g., by furniture)
- In close proximity to cooking appliances
- Higher than 1.5 m (60 in) above the floor

## FR Emplacements à éviter :

Ne pas installer le Détecteur de Monoxyde de Carbone Intelligent :

- À moins de 30 cm du plafond
- En extérieur
- Dans un endroit où l'alarme serait difficile à entendre, où le Détecteur serait difficile à atteindre, où la température est inférieure à -10 °C ou supérieure à 40 °C, où l'humidité est inférieure à 30 % ou supérieure à 90 %, sujet à de grandes et/ou rapides variations de température, de pression ou d'humidité
- Dans un endroit poussiéreux ou sale (atelier, etc.)
- Dans une pièce avec vapeur de produits toxiques
- À moins de 1 m des portes et fenêtres, des bouches de chauffage, de refroidissement ou d'aération
- Dans un passage où il pourrait être détérioré
- Dans un espace clos (par exemple, dans un placard ou derrière un rideau)
- Dans un endroit où il peut être obstrué (par exemple par des meubles)
- À proximité directe des appareils de cuisson
- À plus d'1,5 m du sol

## DE Zu vermeidende Standorte:

Den Smarten Kohlenmonoxidmelder nicht an folgenden Standorten installieren:

- Direkt unter der Zimmerdecke, d. h. mit einem Abstand unter 30 cm bis zur Decke
- Im Außenbereich
- An einem Ort, wo der Alarm schwer zu hören ist, wo der Melder schwer zugänglich ist, wo die Temperatur unter -10 °C oder über 40°C liegt, wo die Luftfeuchtigkeit unter 30 % oder über 90 % beträgt, wo große und/oder schnelle Temperatur-, Druck- oder Luftfeuchtigkeitsschwankungen vorliegen
- An einem staubigen oder schmutzigen Ort (Werkstatt, usw.)
- In einem Raum mit Dämpfen von giftigen Produkten
- Direkt neben Türen, Fenstern, Wärmequellen, d. h. mit einem Abstand unter 1 m
- In einem Durchgang, wo er beschädigt werden könnte
- An einem komplett verschlossenem Platz (zum Beispiel im Schrank oder hinter einem Vorhang)
- An einem Ort, der das Gerät abschottet und verdeckt (zum Beispiel direkt hinter oder an einem Möbelstück)
- Direkt neben Kochgeräten
- Zu hoch über dem Boden, d. h. in maximal 1,5 m Bodenhöhe

## ES Ubicación que debes evitar:

No instales el Detector de Monóxido de Carbono Inteligente:

- A menos de 30 cm del techo
- En el exterior
- En un lugar donde la alarma no se oír, donde no podrás alcanzar el Detector, donde la temperatura es inferior a -10°C o superior a 40°C, donde la humedad es inferior a 30% o superior a 90%, donde hay grandes y/o rápidas variaciones de temperatura, de presión o de humedad
- En un lugar con polvo o sucio (taller, etc.)
- En una habitación con vapor de productos tóxicos
- A menos de 1 m de las puertas y ventanas, de las rejillas de calefacción, enfriamiento o ventilación
- En un pasadizo donde podría ser deteriorado
- En un espacio cerrado (por ejemplo, en un armario o detrás de una cortina)
- En un lugar donde podría ser obstruido (por ejemplo, por muebles)
- Muy cerca de los aparatos de cocción
- Máximo 1,5 m del piso

## IT Posizione sconsigliata:

Non installare il Rilevatore di Monossido di Carbonio Intelligente:

- A meno di 30 cm dal soffitto
- All'aperto
- In un luogo in cui l'allarme sarebbe difficile da sentire, in cui il Rilevatore sarebbe difficile da raggiungere, in cui la temperatura è inferiore a -10°C o superiore a 40°C, in cui l'umidità è inferiore al 30% o superiore al 90%, soggetto a grandi e/o rapidi sbalzi di temperatura, di pressione o di umidità.
- In un luogo polveroso o sporco (officina, ecc.)
- In una stanza con vapori tossici
- A meno di 1 m da porte e finestre, bocchette di riscaldamento, raffreddamento o ventilazione
- In una zona di passaggio in cui potrebbe essere danneggiato
- In uno spazio confinato (ad esempio, in un armadio o dietro una tenda)
- In un luogo in cui può essere ostruito (ad esempio, da mobili)
- In prossimità degli apparecchi da cottura
- A massimo 1,5 m dal suolo

## NL Te vermijden locaties:

Installeer de Slimme Koolmonoxidemelder niet:

- Minder dan 30 cm van het plafond
- Buitenshuis
- Op een plaats waar het alarm moeilijk te horen is, waar de Melder moeilijk te bereiken is, waar de temperatuur lager is dan -10 °C of hoger dan 40 °C, waar de luchtvochtigheid lager is dan 30% of hoger dan 90 %, onderhevig aan grote en/of snelle schommelingen in temperatuur, druk of vochtigheid
- Op een stoffige of vuile plaats (werkplaats enz.)
- In een kamer met damp van giftige producten
- Minder dan 1 m van deuren en ramen, verwarming, koeling of ventilatieopeningen
- In een doorgang waar het kan worden beschadigd
- In een afgesloten ruimte (bijvoorbeeld in een kast of achter een gordijn)
- Op een plek waar het belemmerd kan worden (bijvoorbeeld door meubels)
- In de directe omgeving van kooktoestellen
- Hoger dan 1,5 m van de grond

## PT Localização a ser evitada:

Não instale o Detetor de Monóxido de Carbono Inteligente:

- A menos de 30 cm do teto
- No exterior
- Num local onde o alarme seja difícil de ouvir, onde o Detetor seja difícil de alcançar, onde a temperatura seja inferior a -10 °C ou superior a 40 °C, onde a humidade seja inferior a 30% ou superior a 90%, sujeito a grandes e/ou rápidas mudanças de temperatura, pressão ou humidade
- Num local poeirento ou sujo (oficina, etc.)
- Numa divisão com vapores tóxicos
- A menos de 1 m de portas, janelas e saídas de aquecimento, refrigeração ou ventilação
- Numa passagem onde possa ser danificado
- Num espaço fechado (por exemplo, num armário ou atrás de uma cortina)
- Num local onde possa ser obstruído (por exemplo, por mobiliário)
- Nas proximidades dos aparelhos de cozedura
- No máximo, a 1,5 m do solo

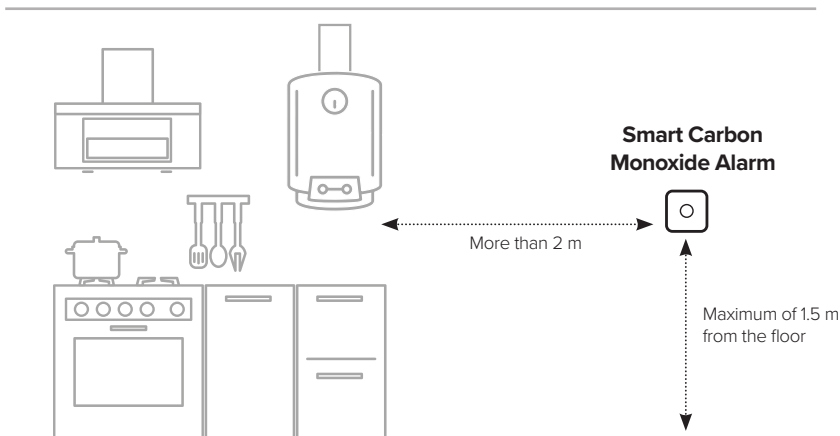

## EN Position

It is recommended that you install the Alarm:

- More than 2 m (79 in) away from fuel-burning appliances and ideally no more than 4 m (158 inches) away
- In a place where the alarm can be heard from all rooms
- A maximum of 1.5 m (60 in) from the floor

## FR Position

Il est recommandé d'installer le Détecteur :

- À une distance de plus de 2 m des appareils à combustion et idéalement à 4 m maximum
- À un endroit où l'alarme peut être entendue depuis toutes les chambres
- Au maximum à 1,5 m du sol

## DE Ausrichtung

Es wird empfohlen, den Melder wie folgt zu installieren:

- Mit mehr als 2 m Abstand zu Brenngeräten, im Idealfall mit einem Abstand von maximal 4 m
- An einem Ort, an dem der Alarm von allen Schlafzimmern aus gut hörbar ist
- In maximal 1,5 m Bodenhöhe

## ES Posición

Se recomienda instalar el Detector:

- A una distancia mayor a 2 m de los aparatos de combustión e idealmente a 4 m máximo
- En un lugar donde se puede oír la alarma desde cualquier dormitorio
- A máximo 1,5 m del piso

## IT Posizione

Installare il Rilevatore:

- A una distanza di oltre 2 m dagli apparecchi a combustione e idealmente a una distanza massima di 4 m
- In un luogo in cui l'allarme è facilmente udibile da tutte le stanze
- A massimo 1,5 m dal suolo

## NL Positie

Het wordt aanbevolen om de Melder te installeren:

- Op meer dan 2 m afstand van verbrandingsapparatuur en idealiter maximaal 4 m
- Op een plek waar het alarm vanuit alle kamers te horen is
- Maximaal 1,5 m van de grond

## PT Posição

Recomenda-se instalar o Detetor:

- A mais de 2 m dos aparelhos de combustão e, preferencialmente, a uma distância máxima de 4 m
- Num local onde o alarme possa ser ouvido de todos os quartos
- No máximo, a 1,5 m do solo



#### **EN** Check Wi-Fi signal

Use your smartphone to make sure you have sufficient Wi-Fi signal where you have chosen to install the Smart Carbon Monoxide Alarm. If you do not, try to move your Wi-Fi router closer. The Smart Carbon Monoxide Alarm will detect carbon monoxide and sound even if the Wi-Fi connection is not configured. You will need Wi-Fi to receive smartphone alerts from your Smart Carbon Monoxide Alarm when you are away. The Wi-Fi will be configured later in the app.

#### **FR** Vérification du signal Wi-Fi

Vérifiez avec votre smartphone que l'endroit choisi pour l'installation du Détecteur de Monoxyde de Carbone Intelligent bénéficie d'un signal Wi-Fi suffisant. Dans le cas contraire, essayez de rapprocher votre routeur Wi-Fi. Veuillez noter que même si la connexion Wi-Fi n'est pas configurée, le Détecteur de Monoxyde de Carbone Intelligent détectera le monoxyde de carbone et sonnera. Le Wi-Fi est nécessaire pour recevoir les alertes de votre Détecteur de Monoxyde de Carbone Intelligent sur votre smartphone, lorsque vous n'êtes pas chez vous. La configuration du Wi-Fi se fera dans l'app lors d'une prochaine étape.

#### **DE** Überprüfung des WLAN-Signals

Überprüfen Sie mit Ihrem Smartphone, dass an der für die Installation des Smarten Kohlenmonoxidmelders gewählten Stelle ausreichend WLAN-Empfang vorliegt. Ist dies nicht der Fall, versuchen Sie den WLAN-Router näher heran zu rücken. Bitte beachten Sie, dass der Smarte Kohlenmonoxidmelder Kohlenmonoxid selbst dann erkennt und per Alarm warnt, wenn die WLAN-Verbindung nicht konfiguriert wurde. Die WLAN-Verbindung ist notwendig, damit Sie, wenn Sie nicht zuhause sind, Benachrichtigungen Ihres Smarten Kohlenmonoxidmelders auf Ihr Smartphone erhalten. Die Konfiguration der WLAN-Verbindung erfolgt über die App in einem nächsten Schritt.

#### **ES** Verificación de la señal Wi-Fi

Comprueba con tu smartphone que el lugar elegido para la instalación del Detector de Monóxido de Carbono Inteligente beneficia de una señal Wi-Fi suficiente. En caso contrario, intenta acercar tu router Wi-Fi. Cabe señalar que, aunque la conexión Wi-Fi no esté configurada, el Detector de Monóxido de Carbono Inteligente detectará el monóxido de carbono y sonará. El Wi-Fi es necesario para recibir alertas de tu Detector de Monóxido de Carbono Inteligente en tu smartphone, cuando estés fuera de casa. La configuración del Wi-Fi se hará en la app en otra etapa.

#### **IT** Controllo del segnale Wi-Fi

Verificare con lo smartphone che la posizione scelta per l'installazione del Rilevatore di Monossido di Carbonio Inteligente abbia un segnale Wi-Fi sufficiente. In caso contrario, avvicinare il router Wi-Fi. Anche se la connessione Wi-Fi non è configurata, il Rilevatore di Monossido di Carbonio Inteligente rileverà il monossido di carbonio e farà scattare l'allarme. Il Wi-Fi serve a ricevere su smartphone anche quando si è fuori casa le notifiche del Rilevatore di Monossido di Carbonio Inteligente. La configurazione Wi-Fi verrà effettuata direttamente nell'App in un secondo tempo.

#### **NL** Het wifi-signaal controleren

Controleer met uw smartphone of de gekozen plaats voor de installatie van de Slimme Koolmonoxidemelder voldoende wifi-signaal heeft. Als dit niet het geval is, probeer dan uw wifi-router dichterbij te plaatsen. Houd er rekening mee dat zelfs als de wifi-verbinding niet is ingesteld, de Slimme Koolmonoxidemelder koolmonoxide detecteert en het alarm zal afgaan. Wifi is vereist om waarschuwingen van uw Slimme Koolmonoxidemelder op uw smartphone te ontvangen wanneer u niet thuis bent. De wifi-installatie wordt in de volgende stap in de app uitgevoerd.

#### **PT** Verificação do sinal Wi-Fi

Verifique com o seu smartphone que o local escolhido para instalar o Detetor de Monóxido de Carbono Inteligente tem um sinal Wi-Fi suficiente. Se não for o caso, tente aproximar o seu router Wi-Fi. Lembre-se que o Detetor de Monóxido de Carbono Inteligente detetará o monóxido de carbono e apitará mesmo que a ligação Wi-Fi não esteja configurada. É necessária uma ligação Wi-Fi para receber os alertas do seu Detetor de Monóxido de Carbono Inteligente no seu smartphone quando não está em casa. A configuração da ligação Wi-Fi será efetuada na aplicação num próximo passo.

## Installation

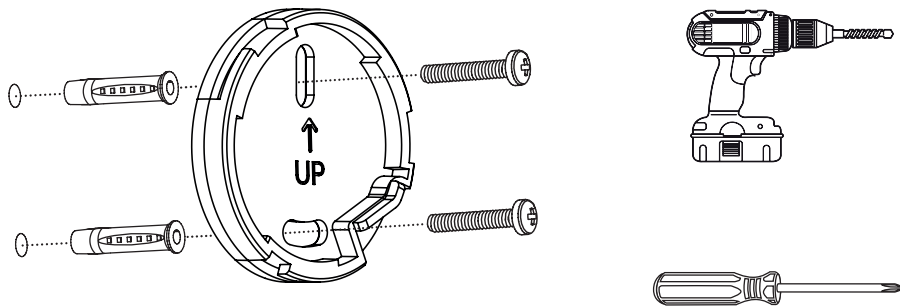

### EN Securing the wall mount

1. Following the previous location recommendations, place the wall mount in the relevant position and mark the two holes with a pencil.
2. Drill the two holes and insert the anchors provided.
3. Place the wall mount in the right position and use the screws provided to fix it to the wall.

### FR Installation du support mural

1. À l'aide des conseils d'emplacement présentés dans les pages précédentes, positionnez le support mural à l'endroit adéquat et marquez les deux trous à l'aide d'un crayon.
2. Percez les deux trous et insérez les chevilles fournies.
3. Placez le support mural dans la bonne position et utilisez les vis fournies pour le fixer au mur.

### DE Installation der Wandhalterung

1. Mit Hilfe der auf den vorherigen Seiten gegebenen Hinweise zur Standortwahl, halten Sie nun die Wandhalterung an eine geeignete Stelle an die Wand und markieren die zwei Löcher mit einem Bleistift.
2. Bohren Sie die zwei Löcher und führen Sie die mitgelieferten Dübel ein.
3. Bringen Sie die Wandhalterung in die richtige Position und verwenden Sie die mitgelieferten Schrauben für die Befestigung an der Wand.

### ES Instalación del soporte mural

1. Gracias a los consejos de ubicación presentados en las páginas precedentes, coloca el soporte mural en el lugar adecuado y marca los dos huecos con un lápiz.
2. Taladra los huecos e inserta los tacos incluidos.
3. Coloca el soporte mural en la posición adecuada y utiliza los tornillos incluidos para fijarlo en la pared.

### IT Installazione del supporto da parete

1. Utilizzando i suggerimenti di posizionamento delle pagine precedenti, posizionare il supporto da parete nella posizione corretta e segnare i due fori con una matita.
2. Praticare i due fori e inserire i tasselli in dotazione.
3. Posizionare il supporto a parete nella posizione corretta e utilizzare le viti in dotazione per fissarlo.

### NL De muurmontageplaat installeren

1. Gebruik de locatietips op de vorige pagina's om de muurmontageplaat op de juiste locatie te plaatsen en markeer de twee gaten met een potlood.
2. Boor de twee gaten en plaats de meegeleverde pluggen.
3. Plaats de muurmontageplaat in de juiste positie en gebruik de meegeleverde schroeven om hem aan de muur te bevestigen.

### PT Instalação do suporte de parede

1. Utilizando os conselhos de localização apresentados nas páginas anteriores, posicione o suporte de parede no local adequado e marque os dois furos com um lápis.
2. Faça os dois furos e insira as cavilhas fornecidas.
3. Coloque o suporte de parede na posição correta e utilize os parafusos fornecidos para o fixar à parede.

## Powering on

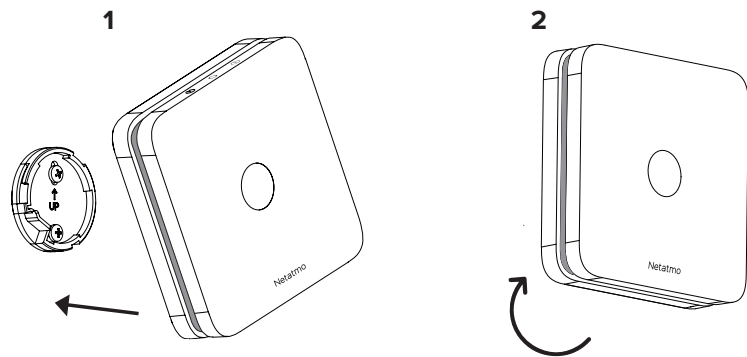

### EN Powering on

1. Secure the Alarm to the mount by aligning the slots on the wall mount with the Alarm.
2. Then turn the Alarm clockwise to fix it to the wall mount. Please note, the Alarm will beep loudly. Once attached, the green LED will flash once per minute to indicate that the Alarm is working properly.

### FR Mise sous tension

1. Installez le Détecteur sur le support mural en alignant les encoches de ce dernier avec le Détecteur.
2. Tournez ensuite le Détecteur dans le sens des aiguilles d'une montre pour le fixer sur le support. Attention, le Détecteur va biper fort. Une fois fixé, la LED verte clignotera une fois par minute pour indiquer le bon fonctionnement du Détecteur.

### DE Anschluss an die Stromversorgung

1. Installieren Sie den Melder auf der Wandhalterung. Richten Sie dabei die Einkerbungen der Halterung auf jene des Melders aus.
2. Drehen Sie nun den Melder im Uhrzeigersinn, um ihn auf der Halterung zu befestigen. Achtung, der Melder wird ein lautes Signal von sich geben. Die LED des angebrachten Melders leuchtet einmal pro Minute grün auf, um anzuzeigen, dass dieser korrekt funktioniert.

### ES Activación

1. Instala el Detector en el soporte mural alineando las ranuras del soporte con el Detector.
2. Luego gira el Detector en el sentido de las agujas del reloj para fijarlo en el soporte. ¡Cuidado! El Detector va a emitir un tono fuerte. Una vez fijado, la LED verde parpadeará una vez por minuto para indicar el buen funcionamiento del Detector.

### IT Collegamento alla corrente

1. Installare il Rilevatore sulla staffa a parete allineando le tacche sulla staffa con il Rilevatore.
2. Quindi ruotare il Rilevatore in senso orario per fissarlo alla staffa. Attenzione, il Rilevatore emetterà un forte segnale acustico. Una volta collegato, per indicare il corretto funzionamento del Rilevatore stesso, il LED verde lampeggerà una volta al minuto.

### NL Stroomvoorziening

1. Installeer de Melder op de muurmontageplaat door de inkepingen hierop uit te lijnen met de Melder.
2. Draai vervolgens de Melder rechtsom om hem aan de muurmontageplaat te bevestigen. Wees voorzichtig, de Melder zal luid piepen. Eenmaal vastgemaakt, knippert de groene LED eenmaal per minuut om de juiste werking van de Melder aan te geven.

### PT Colocação sob tensão

1. Instale o Detetor no suporte de parede, alinhando os entalhes deste último com o Detetor.
2. A seguir, rode o Detetor no sentido dos ponteiros do relógio para o fixar ao suporte. Atenção: o Detetor vai apitar alto. Uma vez fixado, o LED verde piscará uma vez por minuto para indicar o correto funcionamento do Detetor.

## Download the app

🔍 Home + Security

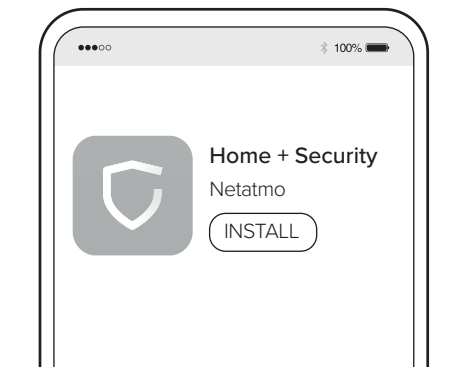

### **EN** Download the app and follow the instructions

To set up and control your Alarm from your smartphone or tablet, download the app.

### **FR** Téléchargez l'app et suivez les instructions

Pour configurer et contrôler votre Détecteur depuis votre smartphone ou depuis votre tablette, téléchargez l'app.

### **DE** Laden Sie die App herunter und folgen Sie den Anweisungen

Um Ihren Melder per Smartphone oder Tablett-PC verwalten zu können, laden Sie die App herunter.

### **ES** Descarga la app y sigue las instrucciones,

Para configurar y controlar tu Detector desde tu smartphone o tableta, descarga la app.

### **IT** Scaricare l'App e seguire le istruzioni

Per configurare e controllare il Rilevatore da smartphone o tablet, scaricare l'app.

### **NL** Download de app en volg de instructies

Download de app om uw Melder vanaf uw smartphone of tablet te configureren en te bedienen.

### **PT** Descarregue a aplicação e siga as instruções

Descarregue a aplicação para configurar e controlar o seu Detetor a partir do seu smartphone ou tablet.

## Successful installation

**EN** Your Alarm has been successfully installed.

Enjoy a safer home!

**FR** Votre Détecteur a bien été installé.

Profitez d'une maison plus sûre !

**DE** Ihr Melder wurde korrekt installiert.

Genießen Sie nun ein sichereres Zuhause!

**ES** Tu Detector se ha instalado correctamente.

¡Disfruta de una casa más seguro!

**IT** Il Rilevatore è stato installato.

Per una casa ancora più sicura!

**NL** Uw Melder is succesvol geïnstalleerd.

Geniet van een veiliger huis!

**PT** O seu Detetor foi corretamente instalado.

Desfrute de uma casa mais segura!



## Origin of carbon monoxide

### EN Origin of carbon monoxide

Carbon monoxide is a toxic, colourless, odourless, non-irritating gas. It is produced by faulty fuel-burning appliances or blocked ventilation or exhaust systems. Potential sources of carbon monoxide are oil, coal and gas heating appliances, wood-burning stoves, gas and oil boilers, gas hobs, barbecues, blocked chimneys or flues, and tobacco smoke.

Installation of the Alarm is no substitute for the correct installation, use and maintenance of devices intended for the burning of fuels, including appropriate ventilation and evacuation systems.

### FR Origine du monoxyde de carbone

Le monoxyde de carbone est un gaz particulièrement toxique, incolore, inodore, non-irritant. Il est généré par des appareils à combustion défectueux ou par des systèmes de ventilation et d'évacuation obstrués. Les sources potentielles de monoxyde de carbone sont les appareils de chauffage au fioul, au charbon et au gaz, les poêles à bois, les chaudières à gaz et à feu, les plaques de cuisson à gaz, les barbecues, les conduits de fumée ou cheminées obstrués et les fumées de tabac.

L'installation du Détecteur ne se substitue pas à une installation, une utilisation et une maintenance appropriées des appareils pour brûler les combustibles, y compris les systèmes de ventilation et d'évacuation appropriés.

### DE Ursachen von Kohlenmonoxid

Kohlenmonoxid ist ein besonders giftiges Gas. Es ist farb- und geruchlos sowie nicht reizend. Es entsteht durch nicht korrekt funktionierende Brennstoffgeräte oder verstopfte Be- und Entlüftungssysteme. Potenzielle Quellen für Kohlenmonoxid sind Öl-, Kohle- und Gasheizgeräte, Holzöfen, Gas- und Ölkessel, Gasherde, Grills, verstopfte Schornsteine oder Kamine und Tabakrauch.

Die Installation des Melder ist kein Ersatz für die angemessene Installation, Verwendung und Wartung von mit Brennstoff betriebenen Geräten, einschließlich angemessenen Belüftungs- und Abführungssystemen.

### ES Origen del monóxido de carbono

El monóxido de carbono es un gas particularmente tóxico, incoloro, inodoro, que no irrita. Lo generan aparatos de combustible con fallos o sistemas de ventilación y evacuación obstruidos. Las potenciales fuentes de monóxido de carbono son los aparatos de calefacción con combustible doméstico, carbón y gas, las estufas de madera, las calderas de gas y de madera, las placas de cocina con gas, las barbacoas, los conductos de humo o chimeneas obstruidas y los humos de tabaco.

La instalación del Detector no sustituye la correcta instalación, uso y mantenimiento de los aparatos de combustión, incluidos los sistemas de ventilación y extracción adecuados.

### IT Origine del monossido di carbonio

Il monossido di carbonio è un gas particolarmente tossico, incolore, inodore e non irritante. È generato da apparecchi a combustione difettosi o da sistemi di ventilazione e di scarico ostruiti. Le potenziali fonti di monossido di carbonio sono: i forni a petrolio, a carbone e a gas, le stufe a legna, le caldaie a gas e a olio, i piani cottura a gas, i barbecue, i camini o le canne fumarie ostruite e il fumo di tabacco.

L'installazione del Rilevatore non sostituisce un'installazione, un utilizzo e un mantenimento adeguati dei dispositivi finalizzati a bruciare combustibili, inclusi i sistemi di ventilazione e di evacuazione appropriati.

### NL Herkomst van koolmonoxide

Koolmonoxide is een bijzonder giftig, kleurloos, reukloos en niet-irriterend gas. Het wordt gegenereerd door defecte brandstofverbrandende apparaten of door geblokkeerde ventilatie- en uitlaatsystemen. Mogelijke bronnen van koolmonoxide zijn olie-, kolen- en gaskachels, houtkachels, gas- en vuurketels, gaskookplaten, barbecues, rookkanalen of verstopte schoorstenen en tabaksrook.

De installatie van dit Melder vervangt niet de noodzaak van correct geïnstalleerde, werkende en goed onderhouden brandstofverbranders en aangepaste ventilatie- en afzuigsystemen.

### PT Origen do monóxido de carbono

O monóxido de carbono é um gás particularmente tóxico, incoloro, inodoro e não irritante. É gerado por aparelhos de queima de combustível defeituosos ou sistemas de ventilação e exaustão obstruídos. As potenciais fontes de monóxido de carbono incluem aquecedores a fuelóleo, carvão e gás, fogões a lenha, caldeiras a gás e lume, placas a gás, churrasqueiras, chaminés ou lareiras obstruídas e fumos de tabaco.

A instalação do Detetor não se substitui a instalação, utilização e manutenção apropriadas de dispositivos de queima de combustíveis, incluindo sistemas de ventilação e evacuação apropriados.

## Dangers of carbon monoxide

### EN Dangers of carbon monoxide

The toxic effects of carbon monoxide are:

- For 100 ppm: mild headaches, weakness and nausea.
- For 200 ppm: severe headaches, nausea, restricted movement of arms and legs.
- For 400 ppm: dizziness, nausea, visual acuity impairment, muscle weakness. Risk of death after 3 hours of exposure.
- For 800 ppm: convulsions and loss of consciousness within 45 minutes. Possible death after 2 hours of exposure.

If you have any of the symptoms listed above, please talk to your doctor immediately.

The device cannot prevent chronic effects caused by exposure to carbon monoxide, and does not protect individuals from any specific risks.

### FR Dangers du monoxyde de carbone

Les effets toxiques du monoxyde de carbone sont :

- Pour 100 ppm : légers maux de tête, faiblesses, nausées.
- Pour 200 ppm : graves maux de tête, nausées, dégradation des mouvements des membres.
- Pour 400 ppm : vertiges, nausées, déficience de l'acuité visuelle, faiblesse musculaire. Danger de mort après 3 heures d'exposition.
- Pour 800 ppm : convulsions et perte de connaissance dans un délai de 45 minutes. Mort possible après 2 heures d'exposition.

Si vous avez l'un des symptômes listés ci-dessus, consultez votre médecin sans tarder.

L'appareil peut ne pas prévenir les effets chroniques de l'exposition au monoxyde de carbone et ne protège pas les individus contre un risque particulier.

### DE Mit Kohlenmonoxid verbundene Gefahren

Die Auswirkungen des giftigen Kohlenmonoxids sind die folgenden:

- Bei 100 ppm: leichte Kopfschmerzen, Schwächegefühl, Übelkeit.
  - Bei 200 ppm: Starke Kopfschmerzen, Übelkeit, erschwerte Beweglichkeit der Gliedmaßen.
  - Bei 400 ppm: Schwindelgefühl, Übelkeit, Beeinträchtigung der Sehschärfe, Lebensgefahr nach 3 Stunden Ausgesetztsein mit Kohlenmonoxid dieser Intensität.
  - Bei 800 ppm: Krämpfe und Bewusstseinsverlust innerhalb eines Zeitraums von 45 Minuten. Tödlich nach 2 Stunden Ausgesetztsein mit Kohlenmonoxid dieser Intensität.
- Trifft eines der hier aufgeführten Symptome auf Sie zu, kontaktieren Sie umgehend Ihren Arzt.

Das Gerät beugt den chronischen Folgen einer Kohlenmonoxidbelastung nicht vor und schützt nicht vor spezifischen Risiken.

### ES Peligros del monóxido de carbono

Los efectos tóxicos del monóxido de carbono son:

- Para 100 ppm: ligeros dolores de cabeza, debilidad, náuseas.
- Para 200 ppm: graves dolores de cabeza, náuseas, degradación de los movimientos de los miembros.
- Para 400 ppm: vértigos, náuseas, deficiencia de la acuidad visual, debilidad muscular. Peligro de muerte después de 3 horas de exposición.
- Para 800 ppm: convulsiones y pérdida de conocimiento en un plazo de 45 minutos. Muerte posible después de 2 horas de exposición.

Si te encuentras con uno de los síntomas antes listados, consulta con tu médico sin esperar.

El dispositivo puede no evitar los efectos crónicos de la exposición al monóxido de carbono y no protege a las personas de un riesgo determinado.

## IT Rischi del monossido di carbonio

Gli effetti tossici del monossido di carbonio sono:

- Per 100 ppm: leggero mal di testa, debolezza, nausea.
- Per 200 ppm: forte mal di testa, nausea, difficoltà a muovere gli arti.
- Per 400 ppm: vertigini, nausea, disturbi della vista, debolezza muscolare. Pericolo di morte dopo 3 ore di esposizione.
- Per 800 ppm: convulsioni e perdita di coscienza entro 45 minuti. Possibile morte dopo 2 ore di esposizione.

Qualora uno dei sintomi sopra elencati si manifestasse, consultare immediatamente un medico.

Il dispositivo non è in grado di prevenire gli effetti cronici derivati dall'esposizione al monossido di carbonio e non offre protezione da un rischio specifico.

## NL Gevaren van koolmonoxide

De giftige effecten van koolmonoxide zijn:

- Voor 100 ppm: lichte hoofdpijn, zwakte, misselijkheid.
- Voor 200 ppm: ernstige hoofdpijn, misselijkheid, achteruitgang van bewegingen van de ledematen.
- Voor 400 ppm: duizeligheid, misselijkheid, gebrek aan gezichtsscherpte, spierzwakte. Levensgevaar na 3 uur blootstelling.
- Voor 800 ppm: convulsies en bewustzijnsverlies binnen 45 minuten. Mogelijk overlijden na 2 uur blootstelling.

Raadpleeg onmiddellijk uw arts als u een van de bovenstaande symptomen heeft.

Het is mogelijk dat het apparaat de chronische effecten van de blootstelling aan koolmonoxide niet voorkomt en personen niet tegen een specifiek gevaar beschermt.

## PT Perigos do monóxido de carbono

Os efeitos tóxicos do monóxido de carbono incluem:

- Para 100 ppm: ligeiras dores de cabeça, fraqueza e náuseas.
- Para 200 ppm: fortes dores de cabeça, náuseas e deterioração dos movimentos dos membros.
- Para 400 ppm: tonturas, náuseas, perturbações da acuidade visual e fraqueza muscular. Perigo de morte após 3 horas de exposição.
- Para 800 ppm: convulsões e perda de consciência no prazo de 45 minutos. Possível morte após 2 horas de exposição.

Se tiver um dos sintomas acima indicados, consulte imediatamente um médico.

O dispositivo pode não impedir os efeitos crónicos da exposição ao monóxido de carbono e não protege os indivíduos de um risco em particular.

## Triggering the alarm

### EN Triggering the alarm

The Netatmo Smart Carbon Monoxide Alarm will trigger an alarm in the following situations:

Carbon monoxide concentration	Delay before triggering the alarm
50 ppm	60 – 90 minutes
100 ppm	10 – 40 minutes
300 ppm	Less than 3 minutes

### FR Déclenchement de l'alarme

Le Détecteur de Monoxyde de Carbone Intelligent Netatmo déclenchera une alarme dans les conditions suivantes :

Concentration de monoxyde de carbone	Délai avant déclenchement de l'alarme
50 ppm	60 – 90 minutes
100 ppm	10 – 40 minutes
300 ppm	Moins de 3 minutes

### DE Das Auslösen des Alarms

Der Smarter Kohlenmonoxidmelder von Netatmo löst einen Alarm unter folgenden Bedingungen aus:

Kohlenmonoxid-Konzentration	Zeitspanne vor dem Auslösen des Alarms
50 ppm	60 – 90 Minuten
100 ppm	10 – 40 Minuten
300 ppm	Unter 3 Minuten

### ES Activación de la alarma

El Detector de Monóxido de Carbono Inteligente Netatmo activará una alarma cuando se den las condiciones siguientes:

Concentración de monóxido de carbono	Plazo antes de la activación de la alarma
50 ppm	60 – 90 minutos
100 ppm	10 – 40 minutos
300 ppm	Menos de 3 minutos

## IT Attivazione dell'allarme

Il Rilevatore di Monossido di Carbonio Intelligente Netatmo farà scattare un allarme nel caso di:

Concentrazione di monossido di carbonio	Tempistiche di attivazione dell'allarme
50 ppm	60 – 90 minuti
100 ppm	10 – 40 minuti
300 ppm	Meno di 3 minuti

## NL Activering van het alarm

De Netatmo Slimme Koolmonoxidemelder activeert een alarm in de volgende omstandigheden:

Koolmonoxide concentratie	Tijd totdat het alarm afgaat
50 ppm	60 – 90 minuten
100 ppm	10 – 40 minuten
300 ppm	Minder dan 3 minuten

## PT Disparo do alarme

O Detetor de Monóxido de Carbono Intelligente Netatmo disparará um alarme nas seguintes condições:

Concentração de monóxido de carbono	Prazo antes do disparo do alarme
50 ppm	60 – 90 minutos
100 ppm	10 – 40 minutos
300 ppm	Menos de 3 minutos

## In the event of an alarm

### EN In the event of an alarm

1. Open the doors and windows.
2. Switch off all fuel-burning appliances.
3. Evacuate the premises.
4. Once outside, call for help if you suspect carbon monoxide poisoning (e.g., headache, nausea, dizziness).
5. Call your gas or other fuel supplier.
6. Do not go back inside the property if the alarm is still going off.
7. Do not use your fuel-burning appliances again until an authorised technician has checked that they are functioning properly. Assuming it is a false alarm is dangerous because carbon monoxide is a harmful, invisible, odourless, non-irritating gas that causes dizziness, vomiting and can kill within minutes.

If there is any uncertainty as to what has caused the alarm to sound, you should assume that dangerous levels of carbon monoxide have been detected and evacuate the home. Deactivating an alarm is dangerous and should not stop you from following the guidelines above (1-7).

### FR En cas d'alarme

1. Ouvrez les portes et fenêtres.
2. Éteignez tous les appareils à combustion.
3. Évacuez les lieux.
4. Une fois dehors, appelez les secours si suspicion d'intoxication au monoxyde de carbone (ex : maux de tête, nausées, étourdissements).
5. Appelez votre fournisseur de gaz ou autres combustibles.
6. Ne retournez pas dans le logement si l'alarme sonore est toujours active.
7. Ne réutilisez vos appareils à combustion que lorsqu'un technicien agréé a validé leur bon fonctionnement. La suspicion de fausse alarme est dangereuse car le monoxyde de carbone est un gaz nocif, invisible, inodore, et non-irritant, ce qui entraîne des vertiges, vomissements et à terme tue en quelques minutes.

En cas de questionnement sur la cause d'une alarme, il convient d'admettre par hypothèse que l'alarme est due à des niveaux dangereux de monoxyde de carbone et d'évacuer l'habitation. Désactiver une alarme est dangereux et ne doit pas empêcher de suivre les directives ci-dessus (1-7).

### DE Bei Alarm

1. Öffnen Sie Türen und Fenster.
2. Schalten Sie alle Brennstoffgeräte aus.
3. Verlassen Sie den Ort.
4. Wenn Sie den Ort verlassen haben, draußen sind, rufen Sie bei Verdacht auf Kohlenmonoxid-Vergiftung den Notruf an (z. B. Kopfschmerzen, Übelkeit, Schwindelgefühl).
5. Rufen Sie Ihren Gas- oder Brennstoffzulieferer an.
6. Kehren Sie nicht in die Wohnung zurück, solange der Alarm noch zu hören ist.
7. Verwenden Sie Ihre Brennstoffgeräte erst dann wieder, nachdem ein Fachmann ihren korrekten Betrieb bestätigt hat. Der Verdacht, es könne sich um einen Fehlalarm handeln, ist gefährlich, denn Kohlenmonoxid ist ein giftiges, unsichtbares, geruchloses und nicht reizendes Gas, das Schwindel und Erbrechen verursacht und innerhalb von wenigen Minuten zum Tod führen kann.

Bei Fragen zum Alarmgrund sollte man davon ausgehen, dass der Alarm ausgelöst wurde, weil sich gefährlich viel Kohlenmonoxid in der Luft befindet und die Wohnung verlassen. Das Deaktivieren eines Alarms ist gefährlich und sollte nicht daran hindern, die obigen Anweisungen (1-7) zu befolgen.

### ES En caso de alarma

1. Abre las puertas y ventanas.
2. Apaga todos los aparatos de combustión.
3. Sal del lugar.
4. Una vez afuera, llama por ayuda si hay sospecha de intoxicación con monóxido de carbono (por ej.: dolores de cabeza, náuseas, mareo).
5. Llama a tu suministrador de gas u otro combustible.
6. No vuelvas en el alojamiento si la alarma sonora sigue activa.
7. No vuelvas a usar tus aparatos de combustión antes de que un técnico acreditado haya validado su buen funcionamiento. La sospecha de falsa alarma es peligrosa porque el monóxido de carbono es un gas nocivo, invisible, inodoro y que no irrita, lo que provoca vértigos, vómitos y puede matar en algunos minutos.

En caso de duda sobre la causa de la alarma, es mejor suponer la presencia de niveles peligrosos de monóxido de carbono y evacuar la estancia. Desactivar una alarma es peligroso y no debe impedir que se sigan las directivas más arriba (1-7).

## IT In caso di allarme

1. Spalancare porte e finestre.
2. Spegner tutti gli apparecchi a combustione.
3. Evacuare la zona.
4. Una volta all'aria aperta, se si sospetta un'intossicazione da monossido di carbonio (sintomi: mal di testa, nausea, vertigini), chiedere aiuto.
5. Contattare il proprio fornitore di gas o altro combustibile.
6. Non rientrare in casa finché l'allarme continua a suonare.
7. Non rimettere in funzione gli apparecchi a combustione prima che un tecnico autorizzato ne abbia accertato il corretto funzionamento. Il sospetto di un falso allarme è pericoloso perché il monossido di carbonio è un gas nocivo, invisibile, inodore e non irritante che provoca vertigini, vomito e che uccide in pochi minuti.

In caso di dubbi sulla causa di un allarme, è consigliabile considerare l'ipotesi che sia dovuto a livelli pericolosi di monossido di carbonio ed evacuare i locali. Disattivare l'allarme può essere pericoloso: è necessario attenersi alle istruzioni precedentemente indicate (punti 1-7).

## NL Bij alarm

1. Open de deuren en ramen.
2. Schakel alle verbrandingsapparatuur uit.
3. Evacueer het pand.
4. Eenmaal buiten, bel voor hulp als u koolmonoxidevergiftiging vermoedt (bijv. hoofdpijn, misselijkheid, duizeligheid).
5. Bel uw gasleverancier of andere brandstofleverancier.
6. Ga niet terug naar binnen in de accommodatie als het alarm nog steeds actief is.
7. Gebruik uw verbrandingsapparatuur niet opnieuw totdat een bevoegde technicus heeft gecontroleerd of ze correct werken. Vermoeden van vals alarm is gevaarlijk omdat koolmonoxide een schadelijk, onzichtbaar, geurloos en niet-irriterend gas is, dat leidt tot duizeligheid, braken en uiteindelijk binnen enkele minuten dodelijk is.

Als de oorzaak van het alarm onbekend is, moet u ervan uitgaan dat het alarm afging ten gevolge van een te hoog koolmonoxide-niveau en moet u de kamer verlaten. Het deactiveren van een alarm is gevaarlijk en mag niet verhinderen dat bovenstaande richtlijnen (1-7) worden gevolgd.

## PT No caso de alarme

1. Abra as portas e janelas.
2. Desligue todos os aparelhos de combustão.
3. Evacue o local.
4. Uma vez no exterior, ligue para os serviços de emergência no caso de suspeita de intoxicação por monóxido de carbono (por exemplo, dores de cabeça, náuseas ou tonturas).
5. Ligue para o seu fornecedor de gás ou outros combustíveis.
6. Não volte a entrar em casa se o alarme sonoro continuar ativo.
7. Não reutilize os seus aparelhos de combustão até um técnico autorizado ter validado o seu correto funcionamento. A suspeita de um falso alarme é perigosa porque o monóxido de carbono é um gás nocivo, invisível, inodoro e não irritante que causa tonturas e vômitos, podendo matar em minutos.

Em caso de dúvida sobre a causa de um alarme, é conveniente admitir a hipótese de o alarme ser causado por níveis perigosos de monóxido de carbono e evacuar a habitação. A desativação de um alarme é perigosa e não deve impedir que as diretrizes acima indicadas sejam seguidas (1-7).

# Test

## EN Test

Test your Alarm every month. This test allows you to make sure the light and sound indicators of your Alarm are working. For the test, hold the button on the front panel for at least 3 seconds, then release the button. The Alarm will beep 4 times, followed by 5 seconds of silence, and another 4 beeps. For each of the beeps, the red LED will flash. The green and orange LEDs will remain on for the entire test. If one of the indicators does not behave as expected, the Alarm must be replaced.

## FR Test

Testez votre Détecteur chaque mois. Ce test vous permet de vérifier le bon fonctionnement des indicateurs lumineux et sonores de votre Détecteur. Pour cela, appuyez pendant 3 secondes minimum sur le bouton de la face avant puis relâchez le bouton. Le Détecteur va émettre 4 bips, suivis de 5 secondes de silence puis 4 bips à nouveau. Pendant chacun des bips, la LED rouge va clignoter. Les LEDs verte et orange resteront allumées pendant la totalité de la procédure de test. Si l'un des indicateurs n'a pas le comportement attendu, le Détecteur doit être remplacé.

## DE Test

Testen Sie Ihren Melder monatlich. Mit diesem Test können Sie das korrekte Funktionieren der Leuchtanzeigen und der Ton-Signale Ihres Melders überprüfen. Drücken und halten Sie hierfür mindestens 3 Sekunden lang die Taste an der Gerätevorderseite gedrückt. Der Melder wird zunächst 4 Mal piepen, dann ertönt 5 Sekunden lang kein Ton und danach sind wieder erneut 4 Pieptöne wahrzunehmen. Während des Piepens leuchtet die LED rot auf. Die rote und die orangene LED leuchten während des gesamten Testvorgangs weiterhin. Sollte einer dieser Leuchtanzeigen bzw. Töne nicht wie erwartet funktionieren, muss der Melder ausgewechselt werden.

## ES Prueba

Prueba tu Detector cada mes. Esta prueba te permite verificar el buen funcionamiento de los indicadores luminosos y sonoros de tu Detector. Para ello, presiona el botón de adelante durante 3 segundos mínimo y suéltalo. El Detector emitirá 4 pitidos, luego 5 segundos de silencio y 4 pitidos de nuevo. Durante cada pitido, la LED roja parpadeará. Las LEDs verde y naranja permanecerán encendidas durante todo el procedimiento de la prueba. Si uno de los indicadores no tiene el comportamiento esperado, el Detector debe ser cambiado.

## IT Test

Effettuare un test mensile del Rilevatore per verificare il corretto funzionamento delle spie luminose e sonore. Per fare ciò, tenere premuto per almeno 3 secondi il pulsante sul fronte, poi rilasciarlo. Il Rilevatore emetterà 4 bip, seguiti da 5 secondi di silenzio e poi di nuovo 4 bip. Durante ciascuno dei segnali acustici, il LED rosso lampeggerà. I LED verde e arancione rimarranno accesi per tutta la durata del test. Se le spie non funzionano come dovrebbero, sostituire il Rilevatore.

## NL Test

Test uw Melder elke maand. Met deze test kunt u de juiste werking van de licht- en geluidsindicatoren van uw Melder controleren. Druk hiervoor minimaal 3 seconden op de knop op het voorpaneel en laat de knop vervolgens los. De Melder laat 4 piepjes horen, gevolgd door 5 seconden stilte en vervolgens weer 4 piepjes. Tijdens elke pieptoon knippert de rode LED. De groene en oranje LED's blijven gedurende de gehele testprocedure branden. Als een van de indicatoren niet reageert zoals verwacht, moet de Melder worden vervangen.

## PT Teste

Teste o seu Detetor todos os meses. Este teste permite-lhe verificar o correto funcionamento dos indicadores luminosos e sonoros do seu Detetor. Para isso, prima o botão no painel frontal durante um mínimo de 3 segundos e depois solte o botão. O Detetor emitirá 4 bipes, seguidos de 5 segundos de silêncio e depois 4 bipes de novo. Durante cada um dos bipes, o LED vermelho piscará. Os LED verde e laranja permanecerão ligados durante todo o procedimento de teste. Se um dos indicadores não se comportar como esperado, o Detetor deve ser substituído.



## Maintenance

### EN Maintenance

Every month, remove the dust on your Alarm using an antistatic cloth or the brush attachment of your vacuum.

NB: Do not use a compressed air canister or similar product.

### FR Maintenance

Chaque mois, retirez la poussière sur votre Détecteur à l'aide d'un chiffon antistatique ou de l'embout à brosse de votre aspirateur.

ATTENTION : N'utilisez pas de bombe à air comprimé ou équivalent.

### DE Wartung

Entstauben Sie Ihren Melder monatlich mit einem antistatischen Tuch oder unter Verwendung der Bürsten-Düse Ihres Staubsaugers.

ACHTUNG: Reinigen und Entstauben Sie den Melder nicht mit Luftdruck.

### ES Mantenimiento

Cada mes, retira el polvo de tu Detector con un paño antiestático o con la boquilla del cepillo de tu aspirador.

CUIDADO: No utilices bomba de aire comprimido o equivalente.

### IT Manutenzione

Spolverare mensilmente il Rilevatore con un panno antistatico o con la spazzola dell'aspirapolvere.

ATTENZIONE: Non utilizzare bombolette spray ad aria compressa o simili.

### NL Onderhoud

Verwijder elke maand het stof van uw Melder met een antistatische doek of de borstel van uw stofzuiger.

LET OP: Gebruik geen persluchtbus of gelijkwaardig product

### PT Manutenção

Todos os meses, limpe o pó do seu Detetor com um pano antiestático ou a escova do seu aspirador.

ATENÇÃO: não utilize uma bomba de ar comprimido ou equivalente.

## Fault indicators

### EN Indicators

Signals	Issue	Solution
1 flash of the red and green LEDs every 60 seconds	The alarm has been triggered in the last 7 days	Check your fuel-burning appliances. After a short press on the button on the front panel, this signal will deactivate
1 flash of the orange LED every 60 seconds and 1 beep every 60 seconds	Low battery	Replace your Alarm with a new one as soon as possible. After a short press on the central button, the low-battery sound signal will pause for 8 hours
1 flash of the orange LED every 60 seconds and 2 beeps every 60 seconds	End of life. After 10 years of use, the Alarm must be replaced	Replace it with a new Alarm as soon as possible. After a short press on the central button, the end-of-life sound signal will pause for 48 hours. After 30 days, the sound signal cannot be deactivated
1 flash of the orange LED every 60 seconds and 3 beeps every 60 seconds	Fault	Make sure you follow the measures for using and maintaining the Alarm. If you do so and the fault alarm persists after 15 minutes, then the Alarm must be replaced

### FR Indicateurs

Signalisation	Problème	Solution
1 clignotement de la LED rouge et de la LED verte toutes les 60 secondes	Une alarme est survenue lors des 7 derniers jours	Contrôlez vos appareils à combustion. Un appui court sur le bouton de la face avant désactive ce signal
1 clignotement de la LED orange toutes les 60 secondes et 1 bip toutes les 60 secondes	Batterie faible	Remplacez votre Détecteur par un nouveau dès que possible. Le signal sonore de batterie faible peut être mis en pause pendant 8 h après un appui court sur le bouton central
1 clignotement de la LED orange toutes les 60 secondes et 2 bip toutes les 60 secondes	Fin de vie. Après 10 ans d'utilisation, le Détecteur doit être remplacé	Remplacez-le par un nouveau Détecteur dès que possible. Le signal sonore de fin de vie peut être mis en pause pendant 48 h après un appui court sur le bouton central. Après 30 jours, le signal sonore ne pourra plus être désactivé
1 clignotement de la LED orange toutes les 60 secondes et 3 bips toutes les 60 secondes	Défaut	Assurez-vous de bien respecter les précautions d'utilisation et de maintenance du Détecteur. Si tel est le cas et que l'alarme de défaut persiste après 15 min, alors le Détecteur doit être remplacé

## DE Anzeigen

Warnsignale	Problem	Problemlösung
1 Mal Aufleuchten der roten LED und der grünen LED im Abstand von 60 Sekunden	In den letzten 7 Tagen gab es einen Alarm	Überprüfen Sie Ihre Brennstoffgeräte. Ein kurzes Betätigen des Knopfs vorn auf dem Gerät deaktiviert den Signalton
1 Mal Aufleuchten der orangen LED alle 60 Sekunden und 1 Signalton alle 60 Sekunden	Batterie schwach	Wechseln Sie sobald wie möglich Ihren Melder durch einen neuen aus. Der Schwache-Batterie-Signalton kann für 8 h durch ein kurzes Betätigen des Hauptknopfs deaktiviert werden
1 Mal Aufleuchten der orangen LED alle 60 Sekunden und 2 Signaltöne alle 60 Sekunden	Lebensende. Nach 10 Jahren Verwendung muss der Melder ausgewechselt werden	Wechseln Sie Ihren Melder sobald wie möglich durch einen neuen aus. Der Lebensende-Signalton kann für 8 h durch ein kurzes Betätigen des Hauptknopfs deaktiviert werden. Nach 30 Tagen kann der Signalton nicht mehr deaktiviert werden
1 Mal Aufleuchten der orangen LED alle 60 Sekunden und 3 Signaltöne alle 60 Sekunden	Fehler	Vergewissern Sie sich, die Benutzungs- und Wartungshinweise des Melders genau zu berücksichtigen. Wenn Sie so vorgegangen sind und der Signalton, der über einen Funktionsfehler informiert, ertönt nach 15 Minuten weiterhin, dann muss der Melder ausgewechselt werden

### ES Indicadores

Señalización	Problema	Solución
1 parpadeo de la LED roja y de la LED verde cada 60 segundos	Una alarma se activó en los últimos 7 días	Controla tus aparatos de combustión. Presiona rápidamente el botón de adelante para desactivar esta señal
1 parpadeo de la LED naranja cada 60 segundos y 1 pitido cada 60 segundos	Batería baja	Reemplaza tu Detector con uno nuevo apenas sea posible. La señal sonora de batería baja puede desactivarse durante 8h presionando rápidamente el botón central
1 parpadeo de la LED naranja cada 60 segundos y 2 pitidos cada 60 segundos	Fin de vida. Después de 10 años de utilización, el Detector debe ser reemplazado	Reemplázalo por un nuevo Detector apenas sea posible. La señal sonora de fin de vida puede desactivarse durante 48h presionando rápidamente el botón central. Después de 30 días, la señal sonora ya no se podrá desactivar
1 parpadeo de la LED naranja cada 60 segundos y 3 pitidos cada 60 segundos	Defecto	Asegúrate de que tomaste las precauciones de utilización y mantenimiento del Detector. De ser el caso, si sigue la alarma de defecto después de 15 min, debes reemplazar el Detector.

## IT Spie

Segnale	Problema	Soluzione
Il LED rosso e il LED verde lampeggiano una volta ogni 60 secondi	Negli ultimi 7 giorni è scattato un allarme	Controllare gli apparecchi a combustione. Premere brevemente il pulsante sul fronte per disattivare il segnale
Il LED arancione lampeggia una volta ogni 60 secondi ed emana 1 bip ogni 60 secondi	Batteria scarica	Sostituire al più presto il Rilevatore con uno nuovo. Il segnale sonoro di batteria scarica può essere messo in pausa per 8 ore premendo brevemente il pulsante centrale
Il LED arancione lampeggia una volta ogni 60 secondi ed emana 2 bip ogni 60 secondi	Fine del ciclo di vita del prodotto. Dopo 10 anni di utilizzo, il Rilevatore deve essere sostituito	Sostituirlo al più presto con un nuovo Rilevatore. Il segnale sonoro di fine del ciclo di vita del prodotto può essere messo in pausa per 48 ore premendo brevemente il pulsante centrale. Trascorsi 30 giorni, il segnale sonoro non potrà più essere disattivato
Il LED arancione lampeggia una volta ogni 60 secondi ed emana 3 bip ogni 60 secondi	Guasto	Rispettare le precauzioni di utilizzo e di manutenzione del Rilevatore. Se l'allarme di guasto continua a suonare oltre i 15 minuti, sostituire il Rilevatore

## NL Indicatoren

Signalering	Probleem	Oplossing
1 geknipper van de rode LED en de groene LED elke 60 seconden	Er is de afgelopen 7 dagen een alarm opgetreden	Controleer uw verbrandingsapparatuur. Een korte druk op de knop op het voorpaneel deactiveert dit signaal
1 geknipper van de oranje LED om de 60 seconden en 1 piep om de 60 seconden	Lage batterij	Vervang uw Melder zo snel mogelijk door een nieuwe. Het geluidssignaal voor lage batterijspanning kan 8 uur worden gepauzeerd na een korte druk op de centrale knop
1 geknipper van de oranje LED elke 60 seconden en 2 pieptonen om de 60 seconden	Einde van de levensduur. Na 10 jaar gebruik moet de Melder worden vervangen	Vervang deze zo snel mogelijk door een nieuwe Melder. Het geluidssignaal bij einde levensduur kan 48 uur worden gepauzeerd na een korte druk op de centrale knop. Na 30 dagen kan het geluidssignaal niet meer worden gedeactiveerd
1 geknipper van de oranje LED om de 60 seconden en 3 pieptonen om de 60 seconden	Storing	Zorg ervoor dat u de voorzorgsmaatregelen voor gebruik en onderhoud van de Melder volgt. Als dit het geval is en het alarm gaat na 15 minuten nog steeds af, dan moet de Melder worden vervangen

## PT Indicadores

Sinalização	Problema	Solução
1 intermitência dos LED vermelho e verde a cada 60 segundos	Ocorreu um alarme nos últimos 7 dias	Controle os seus aparelhos de combustão. Uma breve pressão no botão do painel frontal desativa este sinal
1 intermitência do LED laranja a cada 60 segundos e 1 bipe a cada 60 segundos	Bateria fraca	Substitua o seu Detetor por um novo o mais rapidamente possível. O sinal sonoro de bateria fraca pode ser colocado em pausa durante 8 horas após uma breve pressão no botão central
1 intermitência do LED laranja a cada 60 segundos e 2 bipes a cada 60 segundos	Fim de vida útil. O Detetor deve ser substituído após 10 anos de utilização	Substitua-o por um novo Detetor o mais rapidamente possível. O sinal sonoro de fim de vida útil pode ser colocado em pausa durante 48 horas após uma breve pressão no botão central. O sinal sonoro deixará de poder ser desativado após 30 dias
1 intermitência do LED laranja a cada 60 segundos e 3 bipes a cada 60 segundos	Anomalia	Certifique-se de respeitar as precauções de utilização e manutenção do Detetor. Se for este o caso e se o alarme de anomalia persistir após 15 minutos, então o Detetor deve ser substituído

# Technical specifications

## ENGLISH

### TYPE OF ALARM

Carbon Monoxide Alarm

### USE

Indoor

### POWER SUPPLY

Two non-replaceable 3 V lithium batteries with a 10-year lifespan.

NB: Do not burn, melt or incinerate.

### ALARM

Triggering at 85 dB at 3 m (118 inches) after 60-90 minutes of exposure at 50 ppm of carbon monoxide, after 10-40 minutes of exposure at 100 ppm or after less than 3 minutes of exposure at 300 ppm.

### OPERATING TEMPERATURE

-10 °C to +40 °C

### STORAGE TEMPERATURE

-10 °C to +40 °C

### OPERATING HUMIDITY

15 % to 95 %

### DIMENSIONS

100 x 100 x 23 mm

3.9 x 3.9 x 0.9 in

### WEIGHT

147 g / 0.32 lbs

### FREE APP FOR LIFE

No subscription fees. App available on the App Store and Google Play. Accessible from several devices.

### WIRELESS SPECIFICATIONS

Wi-Fi 802.11 b/g/n compatible (2.4 GHz ± 10 MHz @ 30 mW). Supported security protocols: Open/WEP/WPA/WPA2-Personal (TKIP and AES)

Bluetooth Low Energy (2.4 GHz ± 0.5 MHz @ 30 mW)



Disposing of electrical and electronic equipment at the end of their service life

(Applicable in European Union countries and other European countries with a waste collection system).

This symbol on products or product packaging means that this product must not be thrown out with normal household waste. It must be taken to an appropriate collection point for recycling electrical and electronic equipment. By disposing of these products in an appropriate manner, you are helping to prevent any harmful effects they may have on the environment and human health.

For further information about recycling this product, you can contact your local authorities, waste collection centre or the shop where you bought the product.

Eco-friendly waste management company: Ecologic

## WARNINGS

The device must be installed in accordance with the standards in force. This device is designed for indoor use only. Do not try to repair this device yourself, an after-sales service is available. Do not try to access the internal parts, other than those described in the user guide. Doing so will void the warranty and Netatmo shall not be liable for any problems. Handling these internal parts may damage the electronic parts and/or components and expose the user to electric shocks. This product was designed in such a way that these components do not need to be accessed for operation or maintenance purposes. Do not paint the Alarm. Please remove the Alarm before decorating or renovating. Netatmo cannot guarantee the latency time of the Alarm notifications. Lifespan for typical usage. Battery life may vary depending on the use of the Alarm. For further information, please go to <https://netatmo.com/usage/nco>. If you have any problems during installation, you can visit the Netatmo Help Center at <https://helpcenter.netatmo.com> or call technical support on +33183771865. Keep the Alarm's lithium battery away from excessive heat sources and direct sunlight. To avoid any accidents, the Alarm must be securely attached to the mounting surface in accordance with the installation instructions. The following products contain substances that could damage the sensor and trigger false alarms: household cleaning products, perfumes, aerosols, solvents, thinners, paints and glues. Prolonged exposure to the sound alarm could affect your hearing. Please follow all the instructions in this document and remember that failing to replace your Alarm when the instructions specify to do so, pausing your Alarm or stopping an alarm could be dangerous. The Alarm must stay installed at all times. The Alarm may not be able to detect carbon monoxide if insufficient carbon monoxide reaches the Alarm's sensor. The Alarm cannot be used by persons with a hearing impairment. Assuming it is a false alarm when the unit goes off is dangerous because carbon monoxide is a harmful, invisible, odourless and non-irritating gas that causes dizziness, vomiting and kills within minutes.

If there are frequent false alarms, you may need to move your Alarm and re-install it further away from sources of false alarms. The Alarm must not be used for more than 10 years after it is first set up.

## HOMEKIT

To control this HomeKit-enabled accessory remotely and automatically, you need an Apple TV with tvOS 10 or later or an iPad with iOS 10 or later set up as a hub.

Google Play and the Google Play logo are registered trademarks of Google Inc.

## LEGAL NOTICE

Use of the HomeKit logo means that an electrical accessory has been specifically designed to connect to an iPod touch, iPhone or iPad and has been certified by the developer to meet Apple performance standards. Apple is not responsible for the operation of this device or its compliance with safety and regulatory standards.

Apple and the Apple logo are trademarks of Apple Inc., registered in the United States and other countries. App Store is an Apple Inc. service trademark, registered in the United States and other countries.

## CE MARKING

Your Alarm complies with standard EN 50291-1: 2018. However, this standard does not protect populations that are particularly sensitive to carbon monoxide exposure such as young children, the elderly, pregnant women and people with heart or respiratory problems.

## NF MARKING

The NF mark applied to Autonomous Carbon Monoxide Detectors (DAACO) is a guarantee of safety and constant quality monitored by specialists. The NF DAACO mark certifies that the product meets the conditions specified in the NF292 certification reference system.

Non-binding document, may be modified without prior notice.

# Caractéristiques techniques

## FRANÇAIS

### TYPE DE DÉTECTION

Détecteur de Monoxyde de Carbone

### USAGE

Intérieur

### ALIMENTATION

Deux piles lithium 3 V non remplaçables avec une autonomie de 10 ans.

ATTENTION : Ne pas jeter au feu, faire fondre ou incinérer.

### ALARME

Déclenchement à 85 dB à 3 m après 60 – 90 min d'exposition à 50 ppm de monoxyde de carbone, après 10 – 40 min d'exposition à 100 ppm ou après moins de 3 min d'exposition à 300 ppm.

### TEMPÉRATURE DE FONCTIONNEMENT

-10 °C à +40 °C

### TEMPÉRATURE DE STOCKAGE

-10 °C à +40 °C

### HUMIDITÉ DE FONCTIONNEMENT

15 % à 95 %

### DIMENSIONS

100 x 100 x 23 mm

### POIDS

147 g

### APPLICATION GRATUITE, À VIE

Sans abonnement. App disponible sur l'App Store et Google Play. Accessible depuis plusieurs appareils.

### CARACTÉRISTIQUES SANS FIL

Compatible Wi-Fi 802,11 b/g/n (2,4 GHz ± 10 MHz @ 30 mW). Sécurités supportées : Ouvert/WEP/WPA/WPA2-personal (TKIP et AES)

Bluetooth Low Energy (2,4 GHz ± 0,5 MHz @ 30 mW)



Traitement des appareils électriques et électroniques en fin de vie (Applicable dans les pays de l'Union Européenne et autres pays européens disposant d'un système de collecte). Ce symbole, apposé sur le produit ou sur son emballage, indique que ce produit ne doit pas être traité avec les déchets ménagers. Il doit être remis à un point de collecte approprié pour le recyclage des équipements électriques et électroniques. En vous assurant que ce produit est bien mis au rebut de manière appropriée, vous aiderez à prévenir les conséquences négatives pour l'environnement et la santé humaine. Pour toute information supplémentaire au sujet du recyclage de ce produit, vous pouvez vous adresser à votre municipalité, déchetterie ou au magasin où vous avez acheté le produit. **Eco organisme : Ecologic**

Caractéristiques certifiées essentielles couvertes par la NF	
Type de montage	Fixé avec vis et chevilles
Source principale d'alimentation	Interne au dispositif
Autonomie de la source principale d'alimentation	10 ans Scellée non remplaçable
Indicateur de fin de vie du capteur	Oui
Durée de vie du capteur	10 ans
Caractéristiques optionnelles couvertes par la marque NF	
Dispositif interconnectable (détecteur/détecteur)	Non
Dispositif connectable (autres connections)	Oui Radio Détecteur/terminal
Prévu pour l'installation dans les véhicules de loisir	Non
Dispositif de neutralisation d'alarme	Oui
Accessibilité	Non
Report défaut sonore de batterie	Oui

www.afnor.org

Document non contractuel, soumis à modifications sans préavis.

### AVERTISSEMENTS

L'appareil doit être installé selon les normes en vigueur. Cet appareil est exclusivement conçu pour un usage en intérieur. Ne pas essayer de réparer cet appareil vous-même, un service après-vente est à votre disposition. Tout accès aux zones internes, au-delà des zones décrites dans le guide de l'utilisateur, est à proscrire et annule la garantie et tout autre forme de prise en charge. En effet, ces manipulations peuvent être dommageables aux parties et/ou aux composants électroniques. L'utilisateur s'expose à des chocs électriques. Ce produit a été conçu afin de ne pas avoir à y accéder dans le cadre de la mise en œuvre et des opérations de maintenance du produit. Il est interdit de peindre le Détecteur. Veuillez désinstaller le Détecteur avant toute opération de décoration ou de rénovation. Netatmo ne peut pas garantir le temps de latence des notifications du Détecteur. Durée de vie pour un usage typique. La durée de vie de la batterie peut varier en fonction de l'usage du Détecteur. Pour toute information supplémentaire, rendez-vous sur : <https://netatmo.com/usage/nco>. Si vous rencontrez un problème lors de l'installation, vous pouvez vous rendre sur l'Assistance Netatmo : <https://helpcenter.netatmo.com> ou appeler le support technique au +33183771865. Ne pas exposer la pile lithium du Détecteur à côté d'une source de chaleur excessive ou directement aux rayons du soleil. Pour éviter tout accident, le détecteur doit être fixé solidement sur la surface de pose conformément aux instructions d'installation. Les produits suivants contiennent des substances qui peuvent nuire au capteur et déclencher de fausses alarmes : produits d'entretien ménager, parfums, aérosols, solvants, diluants, peintures et colles. Une exposition prolongée de vos oreilles à proximité de l'alarme sonore peut affecter votre audition. Se conformer à toutes les instructions de la présente notice et rester vigilant sur le fait que ne pas remplacer son Détecteur quand la notice le précise, mettre en pause son Détecteur et arrêter une alarme peuvent s'avérer dangereux. Le Détecteur doit rester installé en permanence. Le Détecteur peut ne pas être en mesure de détecter du monoxyde de carbone si une quantité insuffisante de monoxyde de carbone atteint le capteur du Détecteur. Le Détecteur n'est pas utilisable par les personnes malentendantes. La suspicion de fausse alarme est dangereuse car le monoxyde de carbone est un gaz nocif, invisible, inodore, et non irritant, ce qui entraîne des vertiges, vomissement et à terme tue en quelques minutes.

Si les fausses alarmes s'avéraient très fréquentes, il pourrait être nécessaire de changer de place votre Détecteur et de le réinstaller plus loin des sources de fausses alarmes. Le Détecteur ne doit pas être utilisé au-delà d'un délai de 10 ans après la première mise en service.

### HOMEKIT

Pour contrôler à distance et automatiquement cet accessoire utilisant HomeKit, il faut utiliser une Apple TV associée au logiciel tvOS 10 ou supérieur, ou un iPad sous iOS 10 ou supérieur configuré comme concentrateur.

Google Play et le logo Google Play sont des marques déposées de Google Inc.

### MENTIONS LÉGALES

L'utilisation du logo HomeKit signifie qu'un accessoire électronique a été conçu spécifiquement pour se connecter à un iPod touch, iPhone ou iPad et a été certifié par le développeur pour atteindre les standards de performance Apple. Apple n'est pas responsable du fonctionnement de cet appareil ni de son respect des normes de sécurité et standards réglementaires.

Apple et le logo Apple sont des marques déposées enregistrées d'Apple Inc., enregistrées aux États-Unis et dans d'autres pays. App Store est une marque de service d'Apple Inc., enregistrée aux États-Unis et dans d'autres pays.

### MARQUAGE CE

Votre Détecteur est conforme à la norme EN50291-1: 2018. Cependant, cette norme ne protège pas les populations particulièrement sensibles à l'exposition au monoxyde de carbone telles que les jeunes enfants, les personnes âgées, les femmes enceintes ainsi que les personnes souffrant de problèmes cardiaques ou respiratoires.

### MARQUAGE NF

La marque NF appliquée aux Détecteurs Autonome Avertisseurs de Monoxyde de Carbone (DAACO), c'est l'assurance de la sécurité et d'une qualité constante contrôlée par des spécialistes. La marque NF-DAACO atteste la conformité du produit au référentiel de certification NF292.

# Technische Details

## DEUTSCH

### ART DER ERFASSUNG

Kohlenmonoxidmelder

### VERWENDUNG

Innenräume

### STROMVERSORGUNG

Zwei nicht auswechselbare und für 10 Jahre autonome 3-V-Lithium-Batterien.

**ACHTUNG:** Nicht ins Feuer werfen, nicht schmelzen oder verbrennen.

### ALARM

Ertönen eines 85 dB-Alarms mit einer Reichweite von 3 Metern nach 60 - 90 minütigem Kohlenmonoxid-Ausgesetzsein bei 50 ppm, nach 10 - 40 minütigem Kohlenmonoxid-Ausgesetzsein bei 100 ppm oder nach unter 3 minütigem Kohlenmonoxid-Ausgesetzsein bei 300 ppm.

### FUNKTIONSTEMPERATUR

-10 °C bis +40 °C

### LAGERTEMPERATUR

-10 °C bis +40 °C

### FUNKTIONSLUFTFEUCHTIGKEIT

15 % à 95 %

### ABMESSUNGEN

100 x 100 x 23 mm

### GEWICHT

147 g

### KOSTENFREIE APP, EIN LEBEN LANG

Keine Abonnementgebühren. App über App Store und Google Play erhältlich. Zugriff von mehreren Geräten aus möglich.

### TECHNISCHE DATEN FÜRS WLAN

Kompatibel mit WLAN 802.11 b/g/n (2,4 GHz ± 10 MHz @ 30 mW). Unterstützte Sicherheitstechnologien: Open/WEP/WPA/WPA2-personal (TKIP und AES)

Bluetooth Low Energy (2,4 GHz ± 0,5 MHz @ 30 mW)



### Hinweise zum Umgang mit elektronischen Geräten nach deren Lebensende

(Gültig für EU-Länder und andere europäische Länder mit Sammelsystem). Dieses auf dem Produkt oder seiner Verpackung vorhandene Symbol weist darauf hin, dass dieses Produkt nicht mit dem Hausmüll entsorgt werden darf.

Es muss an einer geeigneten Recycling-Sammelstelle für elektrische und elektronische Geräte abgegeben werden. Indem Sie sicherstellen, dass das Produkt ordnungsgemäß entsorgt wird, tragen Sie dazu bei, negative Auswirkungen auf die Umwelt und die menschliche Gesundheit zu vermeiden.

Für weitere Recycling-Informationen zu diesem Produkt wenden Sie sich bitte an Ihre Gemeinde, das Abfallentsorgungszentrum oder das Geschäft, in dem Sie das Produkt gekauft haben.

Eco-Zertifizierung: **Ecologic**

Dieses Dokument ist nicht bindend. Es kann ohne vorherige Ankündigung geändert werden.

### VORSICHT

Das Gerät muss den geltenden Vorschriften entsprechend installiert werden. Dieses Gerät wurde ausschließlich für den Gebrauch in Innenräumen konzipiert. Reparieren Sie das Gerät nicht selbst, ein Kundendienst steht Ihnen zur Verfügung. Jeder Zugriff auf das Gerätinnere, der über die im Benutzerhandbuch beschriebenen Bereiche hinausgeht, ist verboten und führt zum Verlust der Garantie sowie zum Verlust weiterer Service-Dienstleistungen. Bei solchen Eingriffen können die elektronischen Bauteile und/oder Komponenten beschädigt werden. Der Benutzer würde sich der Gefahr eines Stromschlags aussetzen. Dieses Produkt wurde so konzipiert, dass während der Produktanwendung und -wartung kein Zugriff auf das Gerätinnere erforderlich ist. Es ist verboten, den Melder zu streichen. Deinstallieren Sie bitte vor jeglichen Deko- und Renovierungsarbeiten den Melder. Netatmo kann die Latenzzeit der Kohlenmonoxidmelder-Benachrichtigungen nicht garantieren. Die angegebene Lebensdauer bezieht sich auf eine normale Verwendung. Die Batterielebensdauer kann je nach Gebrauch des Melders davon abweichen. Weitere Informationen finden Sie unter: <https://netatmo.com/usage/nco> Sollten Sie bei der Installation auf ein Problem stoßen, können Sie das Netatmo Hilfe-Center auf <https://helpcenter.netatmo.com> konsultieren oder den Technischen Kundendienst anrufen: +33183771865. Setzen Sie die Lithiumbatterie des Melders nicht übermäßiger Hitze oder direktem Sonnenlicht aus. Um Unfälle zu vermeiden, muss der Melder gemäß der Installationsanweisung sicher befestigt werden. Die folgenden Produkte enthalten Substanzen, die den Meldersensor beschädigen und Fehlalarme verursachen können: Haushaltsreiniger, Parfüm, Sprays (Aerosole), Lösungsmittel, Verdünnern, Farben und Klebstoffe. Sind Ihre Ohren längere Zeit dem Alarmton ausgesetzt, kann dies Ihr Gehör beeinträchtigen. Halten Sie sich an alle Anweisungen dieser Anleitung. Berücksichtigen Sie, dass es gefährlich sein kann, wenn Sie Ihren Melder nicht wie in der Anleitung angegeben auswechseln, sondern ihn abschalten und den Alarmton stoppen. Der Sensor muss durchweg installiert sein. Der Meldersensor ist möglicherweise nicht in der Lage, Kohlenmonoxid zu erkennen, wenn nicht genügend Kohlenmonoxid den Sensorfühler erreicht. Der Melder ist für die Verwendung von schwerhörigen Personen ungeeignet. Der Verdacht, es könne sich um einen Fehlalarm handeln, ist gefährlich, denn Kohlenmonoxid ist ein giftiges, unsichtbares, geruchloses und nicht reizendes Gas, das Schwindel und Erbrechen verursacht und innerhalb von wenigen Minuten zum Tod führen kann.

Sollte es oft zu Fehlalarm kommen, kann es sich als notwendig erweisen, den Melder an eine andere Stelle, in größerem Abstand zu Quellen, die Fehlalarm auslösen können, zu versetzen und ihn auf die Werkseinstellung zurück zu setzen. Der Melder darf nach der ersten Inbetriebnahme nicht länger als 10 Jahre verwendet werden.

### HOMEKIT

Um dieses Zubehör über HomeKit fernsteuern und automatisch bedienen zu können, müssen Sie ein Apple TV mit tvOS 10 oder höherer Software oder ein iPad mit iOS 10 oder höher verwenden, die als Hub konfiguriert sind.

Google Play und das Google-Play-Logo sind eingetragene Marken von Google Inc.

### RECHTLICHE HINWEISE

Die Verwendung des HomeKit-Logos weist darauf hin, dass ein elektronisches Accessoire speziell für die Kopplung mit einem iPod Touch, iPhone oder iPad entwickelt wurde und dass es vom Entwickler für die Erfüllung der Apple-Leistungsstandards zertifiziert wurde. Apple ist weder für das korrekte Funktionieren des Geräts, noch für dessen Übereinstimmung mit den Sicherheitsrichtlinien und geltenden Standards verantwortlich.

Apple und das Apple-Logo sind eingetragene Marken von Apple Inc., in den USA und in anderen Ländern. App Store ist eine in den USA und in anderen Ländern eingetragene Dienstleistungsmarke der Apple Inc.

### CE-ZERTIFIZIERUNG

Ihr Melder entspricht den Anforderungen der EN50291-1-Norm: 2018. Diese Norm schützt jedoch nicht Personen, die besonders empfindlich reagieren, wenn sie Kohlenmonoxid ausgesetzt sind, wie z. B. Kleinkinder, ältere Menschen, schwangere Frauen und Menschen mit Herz- oder Atemproblemen.

### NF-ZERTIFIZIERUNG

Die NF-Zertifizierung bei autonomen Kohlenmonoxid-Melder garantiert Sicherheit und ständige Qualitätskontrolle durch Spezialisten. Diese NF-Zertifizierung bestätigt die Produktkonformität mit dem NF292-Zertifizierungsreferenzsystem.

# Especificación técnica

## ESPAÑOL

### TIPO DE DETECCIÓN

Detector de Monóxido de Carbono

### USO

Interior

### ALIMENTACIÓN

Dos pilas litio 3 V no sustituibles con autonomía de 10 años.

**CUIDADO:** No botar en el fuego, fundir o incinerar.

### ALARMA

Activación de 85 dB a 3 m después de 60 - 90 min de exposición a 50 ppm de monóxido de carbono, después de 10 - 40 min de exposición a 100 ppm o después de menos de 3 min de exposición a 300 ppm.

### TEMPERATURA DE FUNCIONAMIENTO

-10 °C a +40 °C

### TEMPERATURA DE ALMACENAMIENTO

-10 °C a +40 °C

### HUMEDAD DE FUNCIONAMIENTO

15 % a 95 %

### DIMENSIONES

100 x 100 x 23 mm

### PESO

147 g

### APLICACIÓN GRATUITA, TODA LA VIDA ÚTIL

Sin suscripción. App disponible en el App Store y Google Play. Accesible desde varios aparatos.

### CARACTERÍSTICAS INALÁMBRICAS

Compatible WiFi 802,11 b/g/n (2.4 GHz ± 10 MHz @ 30 mW). Seguridad soportadas: Abierto/WEP/WPA/WPA2-personal (TKIP y AES)

Bluetooth Low Energy (2.4 GHz ± 0.5 MHz @ 30 mW)



### Tratamiento de los aparatos eléctricos y electrónicos al final de la vida útil Interior

(Aplicable en los países de la Unión Europea y otros países europeos que disponen de un sistema de recolección).

Este símbolo, colocado en el producto o su embalaje, indica que este producto no debe ser tratado con los residuos domésticos. Debe llevarse a un punto de recolección apropiado para el reciclaje de los equipos eléctricos y electrónicos.

Asegurándose de que este producto esté en el desecho apropiado, ayudará a prevenir las consecuencias negativas para el medioambiente y la salud humana.

Para más información acerca del reciclaje de este producto, puedes contactar a tu municipalidad, vertedero o tienda donde compraste el producto.

Eco organismo: Ecologic

### ADVERTENCIAS

El aparato debe ser instalado según las normas vigentes. Este aparato ha sido diseñado para un uso interior únicamente.

No busques reparar este aparato por tu cuenta, un servicio de atención al cliente está a tu disposición. Cualquier acceso a zonas internas, fuera de las zonas descritas en la guía del usuario, se debe evitar y cancela la garantía o cualquier otra forma de asistencia. En efecto, estas manipulaciones pueden dañar las partes y/o los componentes electrónicos. El usuario se expone a choques eléctricos. Este producto ha sido diseñado para no tener que acceder ahí mientras se realiza la activación o las operaciones de mantenimiento del producto.

Se prohíbe pintar el Detector. Por favor, desinstala el Detector antes de cualquier operación de decoración o renovación. Netatmo no puede garantizar el tiempo de latencia de las notificaciones del Detector. Vida útil para un uso típico. La vida útil de la batería puede variar según el uso del Detector.

Para más información, visita <https://netatmo.com/usage/nco>. Si encuentras un problema en la instalación, puedes consultar el Centro de ayuda de Netatmo <https://helpcenter.netatmo.com> o llamar a la asistencia técnica: +33183771865. No expongamos la pila de litio del Detector a una fuente de calor excesiva o directamente a los rayos del sol. Para evitar un accidente, el Detector debe ser fijado sólidamente en la superficie de colocación según las instrucciones de instalación. Los productos siguientes contienen sustancias que pueden dañar el sensor o activar falsas alarmas: productos de limpieza, perfumes, aerosoles, solventes, diluyentes, pinturas y pegamentos. Una exposición prolongada de tus oídos cerca de la alarma sonora puede afectar tu audición. Confórmate con todas las instrucciones de la presente noticia y sé vigilante en el hecho de que no reemplazar tu Detector cuando lo dice la noticia, desactivar el Detector y cancelar una alarma puede ser peligroso. El Detector debe quedarse instalado siempre. El Detector no puede detectar monóxido de carbono si una cantidad insuficiente de monóxido de carbono llega hasta el sensor del Detector. El Detector no conviene a personas con discapacidad auditiva. La sospecha de falsa alarma es peligrosa porque el monóxido de carbono es un gas nocivo, invisible, inodoro, que no irrita, lo que ocasiona vértigos, vómitos y puede matar en algunos minutos.

Si las falsas alarmas son muy frecuentes, puede ser necesario cambiar la ubicación del Detector o reinstalarlo más lejos de las fuentes de falsas alarmas. El Detector no se debe utilizar después de 10 años a partir de la primera activación.

### HOMEKIT

Para controlar a distancia y automáticamente este accesorio con HomeKit, se debe utilizar una Apple TV asociada al software tvOS 10 o superior, o un iPad con iOS 10 o superior configurado como concentrador.

Google Play y el logo Google Play son marcas registradas por Google Inc.

### MENCIONES LEGALES

La utilización del logo HomeKit significa que un accesorio electrónico fue diseñado específicamente para conectarse a un iPod touch, iPhone o iPad y ha sido certificado por el desarrollador para alcanzar los estándares de rendimiento de Apple. Apple no es responsable del funcionamiento de este aparato ni de su respecto de las normas de seguridad y estándares reglamentarios.

Apple y el logo Apple son marcas registradas por Apple Inc. en Estados Unidos y otros países. App Store es una marca al servicio de Apple Inc. registrada en los Estados Unidos y otros países.

### MARCA CE

Tu Detector es conforme con la norma EN50291-1 : 2018. Sin embargo, esta norma no protege las poblaciones particularmente sensibles a la exposición del monóxido de carbono como los niños pequeños, personas mayores, mujeres embarazadas y las personas con problemas cardíacos o respiratorios.

### MARCA NF

La marca NF aplicada a los Detectores Autónomos de Alerta de Monóxido de Carbono (DAACO), asegura la seguridad y calidad constante controlada por especialistas. La marca NF DAACO da fe de la conformidad del producto con el referencial de certificación NF292.

Este documento no es vinculante y puede modificarse sin previo aviso.

# Specifiche tecniche

## ITALIANO

### TIPO DI RILEVAMENTO

Rilevatore di Monossido di Carbonio

### USO

Interno

### ALIMENTAZIONE

Due batterie al litio non sostituibili da 3 V con una durata di vita di 10 anni.

ATTENZIONE: Non smaltire nel fuoco, non fondere e non incenerire.

### ALLARME

L'allarme si attiva: a 85 dB a 3 m dopo 60 - 90 min di esposizione a 50 ppm di monossido di carbonio, dopo 10 - 40 min di esposizione a 100 ppm o dopo meno di 3 min di esposizione a 300 ppm.

### TEMPERATURA DI FUNZIONAMENTO

da -10 °C a +40 °C

### TEMPERATURA DI MANTENIMENTO

da -10 °C a +40 °C

### UMIDITÀ DI FUNZIONAMENTO

da 15 % a 95 %

### DIMENSIONI

100 x 100 x 23 mm

### PESO

147 g

### APP GRATUITA, PER SEMPRE

Nessun costo di abbonamento. App disponibile su App Store e Google Play. Accessibile da più dispositivi.

### CARATTERISTICHE CONNETTIVITÀ

Compatibile con Wi-Fi 802.11 b/g/n (2,4 GHz ± 10 MHz @ 30 mW) Aperta/WEP/WPA/WPA/ WPA2-personale (TKIP e AES)

Bluetooth Low Energy (2,4 GHz ± 0,5 MHz @ 30 mW)



**Smaltimento degli apparecchi elettrici ed elettronici alla fine della loro vita utile**

(Applicabile nei paesi dell'Unione Europea e in altri paesi europei con un sistema di raccolta separata per il recupero e il riciclaggio).

Questo simbolo, applicato sul prodotto o sull'imballo, indica che il prodotto non deve essere smaltito con i rifiuti indifferenziati. Deve essere affidato a un apposito centro di raccolta per il riciclaggio delle apparecchiature elettriche ed elettroniche. Accertandosi che il prodotto sia smaltito correttamente, si aiuta a prevenire conseguenze nocive per l'ambiente e la salute delle persone. Per ulteriori informazioni sul riciclaggio del prodotto, è possibile rivolgersi al proprio comune, al centro di raccolta rifiuti locale o al punto vendita in cui si è acquistato il prodotto.

Servizio preposto allo smaltimento: **Ecologic**

### AVVERTENZE DI SICUREZZA

L'apparecchio deve essere installato in conformità alle norme vigenti. Questo dispositivo è progettato esclusivamente per uso interno. Non tentare di riparare questo apparecchio da soli, ma rivolgersi al servizio di assistenza post-vendita. Qualsiasi accesso alle parti interne, al di là di quelle descritte nel presente manuale d'uso, è proibito e annullerà la garanzia e qualsiasi altra forma di assistenza. Questi interventi potrebbero danneggiare le parti elettroniche e/o i componenti. L'utente si espone a scosse elettriche. Questo prodotto è stato progettato in modo che non sia necessario avervi accesso durante le operazioni di installazione e di manutenzione del prodotto. Non applicare vernice sul Rilevatore. Si raccomanda di disinstallarlo prima di qualsiasi lavoro di ristrutturazione. Netatmo non può garantire il tempo di latenza delle notifiche del Rilevatore. Durata di vita per uso tipico. La durata della batteria può variare a seconda dell'uso del Rilevatore. Per ulteriori informazioni, visitare: <https://netatmo.com/usage/nco>. In caso di difficoltà durante l'installazione, consultare Assistenza Netatmo: <https://helpcenter.netatmo.com> o chiamare il supporto tecnico allo +39 01 83771865. Non esporre la batteria al litio del Rilevatore a fonti di calore eccessivo o alla luce diretta del sole. Per evitare incidenti, fissare saldamente il Rilevatore alla superficie di montaggio secondo le istruzioni di installazione. I seguenti prodotti contengono sostanze che possono danneggiare il sensore e causare falsi allarmi: prodotti per la pulizia della casa, profumi, aerosol, solventi, diluenti, vernici e colle. Un'esposizione prolungata all'allarme acustico può influire sull'udito. Rispettare tutte le istruzioni contenute in questo manuale tenendo a mente che la non sostituzione del Rilevatore quando specificato nel manuale, la messa in stand-by o l'arresto dell'allarme possono essere pericolosi. Assicurarsi che il Rilevatore sia installato in modo permanente. Il Rilevatore potrebbe non essere in grado di individuare il monossido di carbonio se questo non raggiunge il sensore del Rilevatore. Il Rilevatore non è fruibile per i non-udenti. Il sospetto di un falso allarme può essere molto pericoloso: il monossido di carbonio è un gas nocivo, invisibile, inodore, non irritante, che provoca vertigini e vomito e che uccide in pochi minuti.

In caso di falsi allarmi frequenti, potrebbe essere necessario riposizionare il Rilevatore e reinstallarlo più lontano dalla fonte che innesca tali falsi allarmi. Il Rilevatore non deve essere utilizzato per oltre 10 anni dalla data di messa in funzione.

### HOMEKIT

Per controllare questo accessorio a distanza e in modo automatico utilizzando HomeKit, è necessario utilizzare una Apple TV con software tvOS 10 o superiore, o un iPad con iOS 10 o superiore configurato come hub.

Google Play e il logo Google Play sono marchi registrati di Google Inc.

### NOTE LEGALI

L'utilizzo del logo HomeKit significa che un accessorio elettronico è stato progettato appositamente per essere collegato a un iPad touch, iPhone o iPad ed è stato certificato dallo sviluppatore per soddisfare gli standard prestazionali Apple. Apple non è responsabile del funzionamento di questo dispositivo o della sua conformità agli standard di sicurezza e normativi.

Apple e il logo Apple sono marchi registrati di Apple Inc., registrati negli Stati Uniti e in altri paesi. App Store è un marchio di servizio di Apple Inc., registrato negli Stati Uniti e in altri paesi.

### MARCATURA CE

Il Rilevatore è conforme alla norma EN50291-1:2018. Tuttavia, questo standard non protegge le persone particolarmente sensibili all'esposizione al monossido di carbonio, come i bambini piccoli, gli anziani, le donne in gravidanza e le persone con problemi cardiaci o respiratori.

### MARCHIO DI CONFORMITÀ NF

Il marchio di conformità NF per i Rilevatori Autonomi di Monossido di Carbonio garantisce che il prodotto è conforme ai requisiti di legge ed è stato sottoposto da un ente terzo alle prove necessarie per verificare la conformità a tutti i requisiti di sicurezza prima dell'immissione sul mercato.

Il marchio NF per i Rilevatori Autonomi di Monossido di Carbonio attesta la conformità del prodotto al sistema di riferimento per la certificazione NF292.

Documento non vincolante, può essere modificato senza preavviso



# Technische specificaties

## NEDERLANDS

### TYPE DETECTIE

Koolmonoxidemelder

### GEBRUIK

Binnenshuis

### VOEDING

Twee niet-vervangbare 3 V Lithiumbatterijen met een autonomie van 10 jaar.

LET OP: niet in contact brengen met vuur, smelten of verbranden.

### ALARM

Getriggerd bij 85 dB op 3 m na 60 - 90 minuten blootstelling aan 50 ppm koolmonoxide, na 10 - 40 minuten blootstelling aan 100 ppm of na minder dan 3 minuten blootstelling aan 300 ppm.

### WERKINGSTEMPERATUUR

-10 °C tot +40 °C

### Bewaartemperatuur

-10 °C tot +40 °C

### WERKINGSLUCHTVOCHTIGHEID

15 % tot 95 %

### DIMENSIES

100 x 100 x 23 mm

### GEWICHT

147 g

### GRATIS APP, VOOR HET LEVEN

Zonder abonnement. App beschikbaar in de App Store en Google Play. Toegankelijk vanaf meerdere apparaten.

### DRAADLOZE FUNCTIES

Wi-Fi 802.11 b/g/n (2,4 GHz ± 10 MHz @ 30 mW) compatibel. Ondersteunde beveiliging: Open/WEP/WPA/WPA2-persoonlijk (TKIP en AES)

Bluetooth Low Energy (2,4 GHz ± 0,5 MHz @ 30 mW)



Behandeling van elektrische en elektronische apparaten aan het einde van hun levensduur

(Van toepassing in landen van de Europese Unie en andere Europese landen met een inzamelingssysteem).

Dit symbool, dat op het product of op de verpakking is aangebracht, geeft aan dat dit product niet bij het huishoudelijk afval mag worden verwerkt. Het moet worden afgegeven bij een geschikt inzameelpunt voor het recyclen van elektrische en elektronische apparatuur. Door ervoor te zorgen dat dit product op de juiste manier wordt afgevoerd, helpt u negatieve gevolgen voor het milieu en de menselijke gezondheid te voorkomen.

Voor meer informatie over de recycling van dit product kunt u contact opnemen met uw gemeente, recyclingcentrum of de winkel waar u het product heeft gekocht.

Eco-organisatie: Ecologic

## WAARSCHUWINGEN

Het apparaat moet worden geïnstalleerd in overeenstemming met de geldende normen. Dit apparaat is uitsluitend bedoeld voor gebruik binnenshuis. Probeer dit apparaat niet zelf te repareren, een dienst na verkoop staat tot uw beschikking. Alle toegang tot interne ruimtes, buiten de gebieden beschreven in de gebruikershandleiding, is verboden en maakt de garantie en elke andere vorm van ondersteuning ongeldig, aangezien deze manipulaties schadelijk kunnen zijn voor onderdelen en/of elektronische componenten en de gebruiker blootstellen aan elektrische schokken. Dit product is zodanig ontworpen dat er geen toegang tot nodig is tijdens de implementatie en het onderhoud van het product. Het schilderen van de Melder is verboden. Verwijder de Melder vóór enige decoratie- of renovatieprojecten. Netatmo kan de latentietijd van de meldingen van de Melder niet garanderen. Levensduur voor normaal gebruik. De levensduur van de batterij kan variëren afhankelijk van het gebruik van de Melder. Ga voor meer informatie naar: <https://netatmo.com/usage/nco>. Als u een probleem heeft tijdens de installatie, kunt u naar de Netatmo-Hulpcentrum gaan: <https://helpcenter.netatmo.com> of de technische ondersteuning bellen op +33183771865. Stel de lithiumbatterij van de Melder niet bloot aan een overmatige warmtebron of in direct zonlicht. Om ongelukken te voorkomen, moet de Melder stevig op het montageoppervlak worden bevestigd in overeenstemming met de installatie-instructies. De volgende producten bevatten stoffen die de sensor kunnen beschadigen en vals alarm kunnen veroorzaken: huishoudelijke schoonmaakproducten, parfums, spuitbussen, oplosmiddelen, verdunners, verf en lijm. Langdurige blootstelling van uw oren in de buurt van het alarm kan uw gehoor aantasten. Volg alle instructies in deze handleiding op en blijf waakzaam dat het niet vervangen van uw Melder wanneer de handleiding dit aangeeft, het pauzeren van de Melder en het uitzetten van het alarm gevaarlijk kunnen zijn. De Melder moet te allen tijde geïnstalleerd blijven. De Melder kan mogelijk geen koolmonoxide detecteren als er onvoldoende koolmonoxide de sensor bereikt. De Melder kan niet worden gebruikt door slechthorenden. Het vermoeden van vals alarm is gevaarlijk omdat koolmonoxide een schadelijk, onzichtbaar, geurloos en niet-irriterend gas is, dat leidt tot duizeligheid, braken en uiteindelijk binnen enkele minuten tot de dood kan leiden.

Als vals alarm zeer vaak voorkomt, kan het nodig zijn om uw Melder te verplaatsen en verder weg van bronnen van vals alarm te installeren. De Melder mag niet langer dan 10 jaar na de eerste inbedrijfstelling worden gebruikt.

## HOMEKIT

Om dit accessoire op afstand en automatisch te bedienen met HomeKit, moet u een Apple TV gebruiken die is gekoppeld aan tvOS 10-software of hoger, of een iPad met iOS 10 of hoger die is geconfigureerd als hub.

Google Play en het Google Play-logo zijn geregistreerde handelsmerken van Google Inc.

## JURIDISCHE KENNISGEVING

Gebruik van het HomeKit-logo betekent dat een elektronisch accessoire specifiek is ontworpen om verbinding te maken met een iPod touch, iPhone of iPad en door de ontwikkelaar is gecertificeerd om te voldoen aan de prestatienormen van Apple. Apple is niet verantwoordelijk voor de werking van dit apparaat of het voldoen aan de veiligheids- en regelgevingsnormen.

Apple en het Apple-logo zijn geregistreerde handelsmerken van Apple Inc., geregistreerd in de VS en andere landen. App Store is een servicemerk van Apple Inc., geregistreerd in de VS en andere landen.

## CE-MARKERING

Uw Melder voldoet aan de norm EN50291-1: 2018. Deze norm biedt echter geen bescherming voor bevolkingsgroepen die bijzonder gevoelig zijn voor blootstelling aan koolmonoxide, zoals jonge kinderen, ouderen, zwangere vrouwen en mensen met hart- of ademhalingsproblemen.

## NF-MARKERING

Het NF-keurmerk dat wordt toegepast op Détecteurs Autonome Avertisseurs de Monoxyde de Carbone (DAACO) is de garantie van veiligheid en constante kwaliteit gecontroleerd door specialisten. Het NF DAACO-keurmerk bevestigt de conformiteit van het product met het NF292-certificeringsreferentiesysteem.

Niet-bindend document; kan worden gewijzigd zonder voorafgaand bericht.

# Especificação técnica

## PORTUGUÊS

### TIPO DE DETEÇÃO

Detetor de Monóxido de Carbono

### UTILIZAÇÃO

Interior

### ALIMENTAÇÃO

Duas pilhas de lítio de 3 V não substituíveis com uma autonomia de 10 anos.

ATENÇÃO: não atire para o lume, derreta ou incinere.

### ALARME

Disparo a 85 dB a 3 m após 60-90 min de exposição a 50 ppm de monóxido de carbono, após 10-40 min de exposição a 100 ppm ou após menos de 3 min de exposição a 300 ppm.

### TEMPERATURA DE FUNCIONAMENTO

De -10 °C a +40 °C

### TEMPERATURA DE ARMAZENAMENTO

De -10 °C a +40 °C

### HUMIDADE DE FUNCIONAMENTO

De 15 % a 95 %

### DIMENSÕES

100 x 100 x 23 mm

### PESO

147 g

### APLICAÇÃO DE UTILIZAÇÃO GRATUITA E VITALÍCIA

Sem subscrição. Aplicação disponível na App Store e no Google Play. Acessível a partir de vários aparelhos.

### CARACTERÍSTICAS SEM FIOS

Compatível com Wi-Fi 802.11 b/g/n (2,4 GHz ± 10 MHz @ 30 mW). Seguranças suportadas: Aberto/WEP/WPA/WPA2-personal (TKIP e AES)

Bluetooth Low Energy (2,4 GHz ± 0,5 MHz @ 30 mW)



### Tratamento dos aparelhos elétricos e eletrónicos em fim de vida útil

(Aplicável nos países da União Europeia e noutros países europeus com um sistema de recolha). Este símbolo, apostado no produto ou na sua embalagem, indica que este produto não deve ser tratado com os resíduos domésticos.

Deve ser entregue a um ponto de recolha adequado para a reciclagem dos equipamentos elétricos e eletrónicos. Ao garantir que este produto é corretamente eliminado, contribuirá para prevenir consequências negativas para o ambiente e a saúde humana.

Para obter mais informações sobre a reciclagem deste produto, pode contactar a sua câmara municipal, unidade de triagem de resíduos ou a loja onde comprou o produto.

Organização competente em matéria de responsabilidade do produto: **Ecologic**

### ADVERTÊNCIAS

O aparelho deve ser instalado em conformidade com as normas em vigor. Este aparelho foi criado exclusivamente para ser utilizado no interior. Não tente reparar este aparelho por si próprio, pois dispõe de um serviço pós-venda. Qualquer acesso às áreas internas, para além das áreas descritas no guia do utilizador, é proibido e cancela a garantia e qualquer outra forma de assistência. De facto, estas manipulações podem ser prejudiciais para as peças e/ou os componentes eletrónicos. O utilizador expõe-se a choques elétricos. Este produto foi criado de forma a não ser necessário aceder ao mesmo no âmbito das suas operações de instalação e manutenção. É proibido pintar o Detetor. Desinstale o Detetor antes de qualquer operação de decoração ou renovação. A Netatmo não pode garantir o tempo de latência das notificações do Detetor. Tempo de vida útil no âmbito de uma utilização normal. O tempo de vida útil da bateria pode variar em função da utilização do Detetor. Para obter mais informações, visite: <https://netatmo.com/usage/nco>. No caso de problema durante a instalação, pode aceder à Netatmo Help Center através do endereço <https://helpcenter.netatmo.com> ou ligar para a assistência técnica através do número +33183771865. Não exponha a pilha de lítio do Detetor a uma fonte de calor excessivo ou à luz solar direta. Para evitar qualquer acidente, o Detetor deve ser fixado firmemente à superfície de montagem em conformidade com as instruções de instalação. Os seguintes produtos contêm substâncias que podem prejudicar o sensor e disparar falsos alarmes: produtos de limpeza doméstica, perfumes, aerossóis, solventes, diluentes, tintas e colas. A exposição prolongada dos seus ouvidos perto do alarme sonoro pode afetar a sua audição. Cumpra com todas as instruções do presente manual e esteja ciente de que pode ser perigoso não substituir o seu Detetor quando especificado no manual, colocar o mesmo em pausa ou parar um alarme. O Detetor deve permanecer sempre instalado. O Detetor pode não conseguir detetar monóxido de carbono se o seu sensor for atingido por uma quantidade insuficiente de monóxido de carbono. O Detetor não pode ser utilizado por portadores de deficiência auditiva. A suspeita de um falso alarme é perigosa porque o monóxido de carbono é um gás nocivo, invisível, inodoro e não irritante que causa tonturas e vômitos, podendo matar em minutos.

Se os falsos alarmes forem muito frequentes, poderá ser necessário deslocar o seu Detetor e reinstalá-lo mais longe da fonte dos falsos alarmes. O Detetor não deve ser utilizado durante mais de 10 anos após a primeira utilização.

### HOMEKIT

Para controlar remota e automaticamente este acessório com o HomeKit, deve ser utilizada uma Apple TV com software tvOS 10 ou superior ou um iPad com iOS 10 ou superior configurado como concentrador.

Google Play e o logótipo Google Play são marcas registadas da Google Inc.

### MEIÇÕES LEGAIS

A utilização do logótipo HomeKit significa que um acessório eletrónico foi criado especificamente para se ligar a um iPod Touch, iPhone ou iPad e foi certificado pelo programador para cumprir com as normas de desempenho da Apple. A Apple não é responsável pelo funcionamento deste aparelho ou pela sua conformidade com as normas de segurança e padrões regulamentares.

Apple e o logótipo Apple são marcas registadas da Apple Inc. nos Estados Unidos e noutros países. App Store é uma marca de serviço da Apple Inc. registada nos Estados Unidos e noutros países.

### MARCAÇÃO CE

O seu Detetor cumpre com a norma EN50291-1: 2018. No entanto, esta norma não protege populações particularmente sensíveis à exposição ao monóxido de carbono como, por exemplo, crianças pequenas, idosos, grávidas e pessoas com problemas cardíacos ou respiratórios.

### MARCAÇÃO NF

A marca NF aplicada nos Detetores Avisadores Autónomos de Monóxido de Carbono (DAACO) é uma garantia de segurança e qualidade constante controlada por especialistas. A marca NF DAACO garante a conformidade do produto com o referencial de certificação NF292.

Documento não vinculativo, pode ser modificado sem aviso prévio.

## EU Declaration of Conformity

**Български [Bulgarian]** - С настоящото NETATMO декларира, че този тип радиосъоръжение NCO01 е в съответствие с Директива 2014/53/ЕС, както и с Директива RoHS 2011/65/ЕС и нейното изменение 2015/863/ЕС. Детекторът за въглероден окис NCO01 отговаря на всички основни характеристики на хармонизирания стандарт EN 50291-1 : 2018. Цялостният текст на ЕС декларацията за съответствие може да се намери на следния интернет адрес:

**Česky [Czech]** - Tímto NETATMO prohlašuje, že typ rádiového zařízení NCO01 je v souladu se směrnicí 2014/53/EU a směrnicí 2011/65/EU a s měřnicí v přenesené pravomoci 2015/863/EU. Detektor oxidu uhelnatého NCO01 je v souladu se všemi hlavními parametry harmonizované normy EN 50291-1 : 2018. Úplné znění EU prohlášení o shodě je k dispozici na této internetové adrese:

**Dansk [Danish]** - Hermed erklærer NETATMO, at radioudstyrstypen NCO01 er i overensstemmelse med direktiv 2014/53/EU samt med direktivet RoHS 2011/65/EU og dens ændringsdirektiv 2015/863/EU. Kulmonoxid-sensoren NCO01 er i overensstemmelse med alle de væsentlige egenskaber i den harmoniserede standard EN 50291-1 : 2018. EU-overensstemmelseserklæringens fulde tekst kan findes på følgende internetadresse:

**Deutsch [German]** - Hiermit erklärt NETATMO, dass der Funkanlagentyp NCO01 der Richtlinie 2014/53/EU sowie der RoHS-Richtlinie 2011/65/EU und ihrer Änderung 2015/863/EU entspricht. Der Kohlenmonoxidmelder NCO01 verfügt über alle wichtigen Eigenschaften der harmonisierten Norm EN 50291-1 : 2018. Der vollständige Text der EU-Konformitätserklärung ist unter der folgenden Internetadresse verfügbar:

**Eesti [Estonian]** - Käesolevaga deklareerib NETATMO, et käesolev raadioseadme tüüp NCO01 vastab direktiivi 2014/53/EL nõuetele, samuti RoHS-i direktiivile 2011/65/EL ja selle muudatustele 2015/863/EL. Vingaasidetektor NCO01 vastab kõigile harmoneeritud standardis EN 50291-1 : 2018 määratletud põhiomadustele. ELi vastavusdeklaratsiooni täielik tekst on kättesaadav järgmisel internetiaadressil:

**English** - Hereby, NETATMO, declares that the radio equipment type NCO01 is in compliance with Directive 2014/53/EU as well as the RoHS Directive 2011/65/EU and its amendment 2015/863/EU. The NCO01 Carbon Monoxide Alarm complies with all essential requirements of harmonised standard BS EN 50291-1 : 2018. Hereby, NETATMO, declares that the radio equipment type NCO01 is in compliance with Radio Equipment Regulations 2017 and The Restriction of the Use of Certain Hazardous Substances in Electrical and Electronic Equipment Regulations 2012 The full text of the EU and UKCA declaration of conformity is available at the following internet address:

**Español [Spanish]** - Por la presente, NETATMO declara que el tipo de equipo radioeléctrico NCO01 es conforme con la Directiva 2014/53/UE, así como con la Directiva RoHS (2011/65/UE) y su enmienda por medio de la Directiva Delegada (UE) 2015/863. El detector de monóxido de carbono NCO01 cumple las características esenciales de la norma armonizada EN 50291-1 : 2018. El texto completo de la declaración UE de conformidad está disponible en la dirección Internet siguiente:

**Ελληνική [Greek]** - Με την παρούσα ο/η NETATMO, δηλώνει ότι ο ραδιοεξοπλισμός NCO01 πληροί την οδηγία 2014/53/EE καθώς και την οδηγία RoHS 2011/65/EE και την τροποποίησή της 2015/863/EE. Ο ανιχνευτής μονοξειδίου του άνθρακα NCO01 συμμορφώνεται με όλα τα βασικά χαρακτηριστικά του εναρμονισμένου προτύπου EN 50291-1 : 2018. Το πλήρες κείμενο της δήλωσης συμμόρφωσης EE διατίθεται στην ακόλουθη ιστοσελίδα στο διαδίκτυο:

**Suomi [Finnish]** - NETATMO vakuuttaa, että radiolaitetyypin NCO01 on direktiivin 2014/53/EU mukainen sekä direktiivin RoHS 2011/65/EU ja sitä muuttavan direktiivin 2015/863/EU mukainen. Häkäilmaisim NCO01 noudattaa yhdenmukaistetun EN 50291-1 : 2018 -standardin kaikkia olennaisia ominaisuuksia. EU-vaatimustenmukaisuusvakuutuksen täysimittainen teksti on saatavilla seuraavassa internetosoitteessa:

**Français [French]** - Le soussigné, NETATMO, déclare que l'équipement radioélectrique du type NCO01 est conforme à la directive 2014/53/UE et à la directive RoHS 2011/65/EU et ses amendements 2015/863/EU. Le Détecteur de Monoxyde de Carbone NCO01 est conforme à l'ensemble des caractéristiques essentielles de la norme harmonisée EN 50291-1 : 2018. Le texte complet de la déclaration UE de conformité est disponible à l'adresse internet suivante:

**Hrvatski [Croatian]** - NETATMO ovime izjavljuje da je radijska oprema tipa NCO01 u skladu s Direktivom 2014/53/EU XXX Kao i Direktiva RoHS 2011/65/EZ i njezin amandman 2015/863/EU. Detektor ugljičnog monoksida NCO01 sukladan je s osnovnim kriterijima usklađenog standarda EN 50291-1 : 2018. Cjeloviti tekst EU izjave o sukladnosti dostupan je na sljedećoj internetskoj adresi:

**Magyar [Hungarian]** - NETATMO igazolja, hogy a NCO01 típusú rádióberendezés megfelel a 2014/53/EU irányelvnek, valamint a 2011/65/EU RoHS irányelvnek és a 2015/863/EU módosításnak. Az NCO01 szén-monoxid-érzékelő megfelel az EN 50291-1 : 2018 harmonizált szabvány összes alapveető jellemzőjének. Az EU-megfelelőségi nyilatkozat teljes szövege elérhető a következő internetes címen:

**Italiano [Italian]** - Il fabbricante, NETATMO, dichiara che il tipo di apparecchiatura radio NCO01 è conforme alla direttiva 2014/53/UE, nonché alla direttiva RoHS 2011/65/UE e alla relativa modifica 2015/863/UE. Il Rilievatore di Monossido di Carbonio NCO01 soddisfa tutti i requisiti essenziali della norma armonizzata EN 50291-1 : 2018. Il testo completo della dichiarazione di conformità UE è disponibile al seguente indirizzo Internet:

**Latviski [Latvian]** - Ar šo NETATMO deklarē, ka radioiekārta NCO01 atbilst Direktīvai 2014/53/ES, kā arī RoHS direktīvai 2011/65/ES un tās grozījumu 2015/863/ES. NCO01 oglekļa monoksīda detektors atbilst visiem saskaņotā standartā EN 50291-1 : 2018 būtiskajiem kritērijiem. Pilns ES atbilstības deklarācijas teksts ir pieejams šādā interneta vietnē:

**Lietuvių [Lithuanian]** - Aš, NETATMO, patvirtinu, kad radijo įrenginių tipas NCO01 atitinka Direktyvą 2014/53/ES, o taip pat RoHS direktyvą 2011/65/ES ir jos papildytą versiją 2015/863/ES. NCO01 anglies monoksido detektorius turi atitikti visus suderintojo standarto EN 50291-1 : 2018 atitinkamus kriterijus. Visas ES atitikties deklaracijos teksto prieinamas šiuo interneto adresu:

**Malti [Maltese]** - B'dan, NETATMO, niddikjara li dan it-tip ta' taghmir tar-radju NCO01 huwa konformi mad-Direttiva 2014/53/UE kif ukoll mad-Direttiva 2011/65/UE dwar RoHS u l-emenda taghha 2015/863/UE. Id-Detettur tal-Monossidu tal-Karbonju NCO01 huwa konformi mal-karatteristiki essenzjali kollha tal-istandard armonizzat EN 50291-1 : 2018. It-test kollu tad-dikjarazzjoni ta' konformita tal-UE huwa disponibbli f'dan l-indirizz tal-Internet li ġej:

**Nederlands [Dutch]** - Hierbij verklaar ik, NETATMO, dat het type radioapparaatuur NCO01 conform is met Richtlijn 2014/53/UE en met de RoHS-richtlijn 2011/65/UE en amendement 2015/863/UE. De Koolmonoxidemelder NCO01 voldoet aan de essentiële kenmerken van de geharmoniseerde norm EN 50291-1 : 2018. De volledige tekst van de EU-conformiteitsverklaring kan worden geraadpleegd op het volgende internetadres:

**Norsk [Norwegian]** - Netatmo erklærer herved at radioutstyrstypen NCO01 er i samsvar med direktiv 2014/53/EU, samt RoHS-direktiv 2011/65/UE og vedlegg 2015/863/EU. Karbonmonoksididetektoren NCO01 er i samsvar med alle vesentlige karakteristikk i harmonisert standard EN 50291-1 : 2018. Den fullstendige EU-samsvarserklæringen er tilgjengelig på følgende nettside:

**Polski [Polish]** - NETATMO niniejszym oświadczam, że typ urządzenia radiowego NCO01 jest zgodny z dyrektywą 2014/53/

UE, z dyrektywą RoHS 2011/65/UE i z załącznikiem do niej 2015/863/UE. Czujnik Tlenku Węgla NCO01 jest zgodny ze wszystkimi istotnymi parametrami określonymi normą zharmonizowaną EN 50291-1: 2018. Pełny tekst deklaracji zgodności UE jest dostępny pod następującym adresem internetowym:

**Português [Portuguese]** - O abaixo assinado NETATMO declara que o presente tipo de equipamento de rádio NCO01 está em conformidade com a Diretiva 2014/53/UE tal como a diretiva RoHS 2011/65/UE e alteração 2015/863/UE. O Detetor de Monóxido de Carbono NCO01 está em conformidade com todas as características essenciais da norma harmonizada EN 50291-1: 2018. O texto integral da declaração de conformidade está disponível no seguinte endereço de Internet:

**Română [Romanian]** - NETATMO declară, prin prezenta, că tipul de echipament radio NCO01 este în conformitate cu Directiva 2014/53/UE, precum și cu Directiva 2011/65/UE (RoHS) și cu Directiva 2015/863/UE de modificare a acesteia. Detectorul de monoxid de carbon NCO01 este în deplină conformitate cu caracteristicile esențiale cuprinse în standardul armonizat EN 50291-1: 2018. Textul complet al declarației de conformitate a UE este disponibil pe internet la următoarea adresă:

**Slovensky [Slovak]** - NETATMO týmto vyhlasuje, že rádiové zariadenie typu NCO01 je v súlade so smernicou 2014/53/EÚ, ako aj so smernicou RoHS 2011/65/EÚ a jej pozmeňovacím návrhom 2015/863/EÚ. Detektor oxidu uhoľnatého NCO01 je v súlade so všetkými základnými vlastnosťami harmonizovanej normy EN 50291-1: 2018. Úplné EU vyhlásenie o zhode je k dispozícii na tejto internetovej adrese:





**Slovensko [Slovenian]** - NETATMO potrjuje, da je tip radijske opreme NCO01 skladen z Direktivo 2014/53/EU kot tudi z Direktivo 2011/65/EU o omejevanju uporabe nekaterih nevarnih snovi v električni in elektronski opremi in delegirano direktivo 2015/863/EU o spremembi Priloge II k Direktivi 2011/65/EU. Detektor ogljikovega monoksida NCO01 je skladen z vsemi bistvenimi značilnostmi usklajenega standarda EN 50291-1: 2018. Celotno besedilo izjave EU o skladnosti je na voljo na naslednjem spletnem naslovu:

**Svenska [Swedish]** - Härmed försäkras NETATMO att denna typ av radioutrustning NCO01 överensstämmer med direktiv 2014/53/EU, samt direktiv RoHS 2011/65/EU med ändringen 2015/863/EU. Kolmonoxidsensorn NCO01 uppfyller alla väsentliga krav som ställs enligt den harmoniserade standarden EN 50291-1: 2018. Den fullständiga texten till EU-försäkran om överensstämmelse finns på följande webbadress:

**Türkçe [Turkish]** - İşbu vesile ile NETATMO; NCO01 radyo ekipman tipinin, 2014/53/EU sayılı Yönetmelik ile ve ayrıca 2011/65/EU sayılı RoHS Yönetmeliği ve bu yönetmelik üzerinde yapılan 2015/863/EU sayılı değişiklik ile uyumlu olduğunu beyan eder. NCO01 Karbonmonoksit Dedektörü, uyumlaştırılmış EN 50291-1: 2018 standardının tüm temel gereksinimleriyle uyumludur. AB uygunluk beyanının tam metni, aşağıdaki İnternet adresinde mevcuttur:

[www.netatmo.com/declaration/nco](http://www.netatmo.com/declaration/nco)

Netatmo SAS – 73/77 rue de Sèvres – 92100 Boulogne-Billancourt

	CE marking is the manufacturer's declaration that the product meets the requirements of the applicable EC directives.
	UKCA marking is the manufacturer's declaration that the product meets the requirements of the applicable UK directives (Due to Brexit).
	The NF mark applied to Autonomous Carbon Monoxide Detectors (DAACO) is a guarantee of safety and constant quality monitored by specialists. The NF DAACO mark certifies that the product meets the conditions specified in the NF292 certification reference system.
	WEEE symbol designates safe and responsible collection, recycling and recovery procedures for all types of electronic waste.
	Please read instructions carefully before installation.
<b>PC-ASA</b>	Blend of Acrylonitrile Styrene Acrylate and Polycarbonate
<b>2x3VDC</b>	The product is operated by two non-replaceable 3 V lithium batteries.
<b>EN 50291-1 : 2018</b>	Harmonised standard of gas detectors - electrical apparatus for the detection of carbon monoxide in domestic premises
<b>M/N</b>	Model number
<b>gXXXXXX</b>	Serial number

┌ ┐

└ ┘

M/N: NCO01



[? https://helpcenter.netatmo.com](https://helpcenter.netatmo.com)



Copyright Netatmo © 2021 All rights reserved. Reproduction and distribution prohibited without written authorization from Netatmo

V2