

DOMO



DOg1606W-DOg1608W

Handleiding	Wijnkoelkast
Mode d'emploi	Cave à vin
Gebrauchsanleitung	Weinkühlschrank
Instruction booklet	Wine refrigerator
Manual de instrucciones	Refrigerador de vinos
Istruzioni per l'uso	Cantinette Vino
Návod k použití	Vinotéka
Návod na použitie	Vinotéka



PRODUCT OF **LINEA** 2000



Lees aandachtig alle instructies - bewaar deze handleiding voor latere raadpleging.
Lisez attentivement les instructions - gardez le mode d'emploi pour utilisation ultérieure.
Lesen Sie genau die Anweisungen - bewahren Sie die Gebrauchsanleitung für spätere Referenz auf.

Read all instructions carefully - save this instruction manual for future reference.
Lea detenidamente todas las instrucciones - Conserve este manual para futura referencia.

Leggere con attenzione le istruzioni - conservarle per future consultazioni.
Před použitím si důkladně přečtěte tento manuál - manuál si uschovejte i pro případ budoucího nahlédnutí.

Pred použitím si dôkladne prečítajte tento manuál - manuál si uschovajte aj pre prípad budúceho nahliadnutie.

NL	Nederlands	3
FR	Français	12
DE	Deutsch	21
EN	English	30
ES	Español	39
IT	Italiano	48
CZ	Čeština	57
SK	Slovenčina	66

GARANTIE

Geachte klant,

Al onze producten ondergaan steeds een strenge kwaliteitscontrole, alvorens ze aan je worden aangeboden. Mocht je desondanks toch nog problemen hebben met jouw toestel, dan betreuren wij dit ten zeerste. In dat geval verzoeken wij je contact op te nemen met onze klantendienst.

Onze medewerkers zullen je met plezier verder helpen.



+32 14 21 71 91



info@linea2000.be

Maandag – Donderdag : 8.30u – 12.00u en van 13.00u – 17.00u

Vrijdag : 8.30u – 12.00u en van 13.00u – 16.30u

Dit apparaat heeft een garantietermijn van 2 jaar vanaf de datum van aankoop. Gedurende de garantieperiode zal de distributeur volledige verantwoording op zich nemen voor gebreken die aanwijsbaar berusten op materiaal- of constructiefouten. Wanneer dergelijke gebreken voorkomen, zal het apparaat, indien nodig, vervangen of gerepareerd worden. De garantieperiode van 2 jaar zal op dit moment niet terug beginnen, maar loopt verder tot 2 jaar na de aankoop van het toestel. De garantie wordt verleend op basis van het kassaticket. Indien je apparaat defect is binnen de garantietermijn van 2 jaar, dan mag je het toestel samen met het originele kassaticket binnenbrengen in de winkel waar je het toestel hebt aangekocht.

De garantie op accessoires en onderdelen die onderhevig zijn aan slijtage, bedraagt 6 maanden. De garantie en verantwoordelijkheid/aansprakelijkheid van de leverancier en fabrikant vervallen automatisch in de volgende gevallen:

- Bij het niet naleven van de instructies in deze handleiding.
- Bij verkeerde aansluiting, vb. te hoge elektrische spanning.
- Bij verkeerd, hardhandig of abnormaal gebruik.
- Bij onvoldoende of verkeerd onderhoud.
- Bij herstelling of wijziging van het toestel door de consument of niet gemachtigde derden.
- Bij gebruik van onderdelen of accessoires welke niet worden aanbevolen of geleverd door de leverancier / fabrikant.

VEILIGHEIDSVOORSCHRIFTEN

Wanneer je elektrische toestellen gebruikt, moeten volgende veiligheidsinstructies in acht genomen worden:

- Lees deze instructies zorgvuldig door. Bewaar deze handleiding om later te raadplegen.
- Verwijder voor het eerste gebruik alle verpakkingsmaterialen en eventuele promotionele stickers. Zorg ervoor dat kinderen niet met de verpakkingsmaterialen spelen.
- Dit toestel is geschikt om te gebruiken in de huishoudelijke omgeving en in gelijkaardige omgevingen zoals:
 - Keukenhoek voor personeel van winkels, kantoren en andere gelijkaardige professionele omgevingen
 - Boerderijen
 - Hotel- en motelkamers en andere omgevingen met een residentieel karakter
 - Gastenkamers, of gelijkaardige

- Dit toestel mag gebruikt worden door kinderen vanaf 16 jaar en personen met een fysieke of sensoriele beperking of mensen met een beperkte mentale capaciteit of gebrek aan ervaring of kennis, op voorwaarde dat deze personen toezicht krijgen of instructies hebben gekregen over het gebruik van het toestel op een veilige manier en dat ze ook de gevaren kennen bij het gebruik van het toestel. Kinderen mogen niet met het toestel spelen. Het onderhoud en de reiniging van het toestel mogen niet door kinderen gebeuren tenzij ze ouder zijn dan 16 jaar en onder toezicht staan.
- Houd het toestel en de voedingskabel buiten het bereik van kinderen jonger dan 16 jaar.
- Streng toezicht is noodzakelijk wanneer het toestel door of in de buurt van kinderen gebruikt wordt.
- Alle herstellingen, buiten het gewone onderhoud van het toestel, moeten uitgevoerd worden door de fabrikant of zijn dienst na verkoop met enkel exact dezelfde componenten. Probeer het toestel nooit zelf te repareren.
- Zorg ervoor dat kinderen het elektrisch snoer niet kunnen aanraken.
- Het apparaat gebruikt isobutaan (R600a) als koelmiddel. Niettegenstaande dat R600a een milieuvriendelijk en natuurlijk gas is, is het heel brandbaar. Wees dus zeer voorzichtig tijdens het verplaatsen of installeren van het apparaat om schade aan de koelementen te vermijden. In geval van een lek dat werd veroorzaakt door schade aan de koelementen, haal de koelkast weg van open vlammen of warmtebronnen en verlucht de kamer waar het apparaat zich in bevindt gedurende enkele minuten.

⚠ ELEKTRISCHE WAARSCHUWINGEN

- Opgelet: het toestel mag niet gebruikt worden met een externe timer of een aparte afstandsbediening.
- Kijk voor gebruik na of het voltage vermeld op het toestel overeenkomt met het voltage van het elektriciteitsnet.
- De voedingskabel moet steeds aangesloten worden op een stopcontact dat geïnstalleerd en geaard is volgens de lokale standaarden en normen.
- Laat het snoer niet op een heet oppervlak of over de rand van een tafel of aanrecht hangen.
- Gebruik het toestel nooit wanneer het snoer of de stekker beschadigd is, na een slechte werking van het toestel of wanneer het toestel beschadigd is. Breng het toestel dan naar het dichtstbijzijnde gekwalificeerde service center voor nazicht en reparatie.
- Verplaats het toestel nooit door aan het snoer te trekken. Zorg ervoor dat het snoer nooit in de war kan geraken. Wind het nooit rond het toestel en plooi het niet.
- Als het stopcontact los zit, steek de stekker dan niet in het stopcontact (risico op elektrische schok of brand).
- Het is gevaarlijk om het toestel en de specificaties ervan te wijzigen of modificeren.
- Als je het apparaat weggooit, trek dan de stekker uit het stopcontact, knip de voedingskabel door (zo dicht mogelijk bij het apparaat) en verwijder de deur om te voorkomen dat spelende kinderen elektrische schokken oplopen of zichzelf in het apparaat opsluiten.
- De lamp in het toestel is enkel bedoeld voor gebruik in dit koelapparaat. Gebruik de lamp niet als huishoudelijke verlichting.
- Trek de stekker uit het stopcontact wanneer het toestel niet in gebruik is, vooraleer onderdelen te monteren of demonteren en vooraleer het toestel te reinigen. Zet eerst alle knoppen in de 'uit'-stand en trek de stekker bij de stekker zelf uit het stopcontact. Trek nooit aan het snoer om de stekker uit het stopcontact te trekken.

⚠ INSTALLATIE

- Zet dit toestel nooit aan of in de buurt van een gasvuur of elektrisch vuur of op een plaats waar het in contact zou kunnen komen met een warm toestel.

- Gebruik het toestel altijd op een stevig, droog, effen oppervlak.
- Houd het snoer uit de buurt van scherpe randen en hete onderdelen of andere warmtebronnen.
- Houd de ventilatie-openingen vrij, zorg ervoor dat ze niet versperd of belemmerd zijn.
- Het toestel mag niet gebruikt worden met een verlengsnoer of een stekkerdoos.
- Vermijd lange blootstelling aan zonlicht.
- Zorg ervoor dat je toegang hebt tot de stekker van het toestel.
- Zorg ervoor dat de stekker niet geplet wordt of beschadigd raakt door de achterkant van het toestel. Dit kan oververhitting en bijgevolg brand veroorzaken.
- Het toestel is zwaar. Wees voorzichtig bij het verplaatsen.
- Dit koelapparaat is bedoeld om vrijstaand of gedeeltelijk als inbouwapparatuur te gebruiken.

⚠ GEBRUIK

- Gebruik het toestel niet buiten.
- Gebruik het toestel enkel voor het doel waarvoor het bestemd is.
- Gebruik het toestel alleen voor huishoudelijk gebruik. De fabrikant is niet verantwoordelijk voor ongelukken die een gevolg zijn van verkeerd gebruik van het toestel, of het niet naleven van de regels zoals ze vermeld zijn in deze handleiding.
- Gebruik geen andere elektrische toestellen in de koelkast, tenzij ze voor dit doel zijn goedgekeurd door de fabrikant.
- Gebruik dit toestel niet met natte handen.
- Zorg ervoor dat kinderen niet in het toestel kunnen klimmen en erin kunnen opgesloten raken.
- Bewaar geen eten in de wijnkoeler.
- Bewaar geen explosieve stoffen in het toestel, zoals bijvoorbeeld spuitbussen met brandbaar drijfgas.
- Het gebruik van accessoires die niet aanbevolen of verkocht worden door de fabrikant, kan brand, elektrische schokken of verwondingen veroorzaken.
- Zorg ervoor dat het voedsel in het toestel de achterwand niet raakt.
- Volg onderstaande instructies om besmetting van voedsel te voorkomen:
 - Het langdurig openen van de deur kan de temperatuur in de compartimenten van het apparaat aanzienlijk verhogen.
 - Als het apparaat gedurende lange tijd leeg blijft, dien je het uit te schakelen, te ontdooien en te reinigen. Laat het drogen en laat de deur open om te voorkomen dat er schimmel in het apparaat ontstaat.

⚠ REINIGING EN ONDERHOUD

- Dompel het toestel, het elektrisch snoer of de stekker nooit onder in water of een andere vloeistof.
- Plaats geen warme of hete objecten bovenop het toestel.
- Reinig het toestel niet met metalen voorwerpen.
- Maak het toestel nooit schoon met ontvlambare producten. De dampen kunnen brandgevaar of explosies veroorzaken. Bewaar ook geen benzine of ontvlambare producten in de wijnkoeler.
- Zorg ervoor dat het koelcircuit niet beschadigd raakt, bv. tijdens transport of installatie.



WAARSCHUWING! Zet dit toestel nooit op of in de buurt van een gasvuur of elektrisch vuur of op een plaats waar het in contact zou kunnen komen met een warmtebron. Aan de achterkant van het apparaat bevinden zich ontvlambare materialen. Let op het symbool "brandgevaar - ontvlambaar materiaal" dat zich aan de achterkant van het apparaat bevindt.

BEWAAR DEZE INSTRUCTIES OM LATER TE RAADPLEGEN

ONDERDELEN

1. Bediening
2. Grote houten leggers
3. Kleine houten legger
4. Ventilatie-openingen
5. Deur
6. Handvat
7. Stelvoetjes

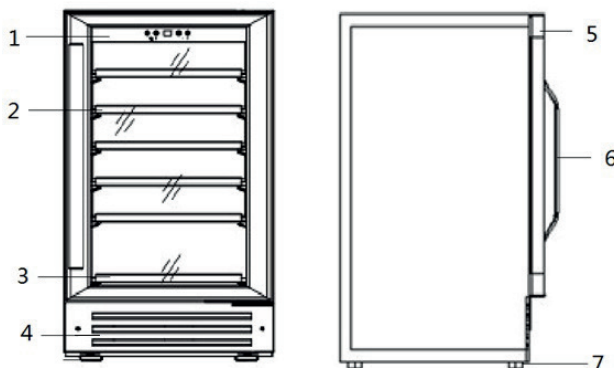

INSTALLATIE

- Verwijder alle verpakkingsmateriaal, zowel binnenin als aan de buitenkant. Maak de buitenkant van het toestel schoon met een droge doek. De binnenkant kan je reinigen met een zachte, vochtige doek. Droog grondig af.
- Verplaats en installeer het apparaat met minstens twee personen om rugproblemen of andere verwondingen te voorkomen.
- Zorg ervoor dat er genoeg ventilatie is rond het toestel. Laat daarom minstens 5 cm ruimte tussen het toestel en enig ander object.
- Zorg voor voldoende ruimte om te deur te openen.
- Om voldoende ventilatie te voorzien mag er niets voor de voorkant van het toestel staan. Kies een goed geventileerde ruimte met een omgevingstemperatuur tussen 16°C en 32°C. Dit toestel moet geïnstalleerd worden op een plaats waar het geen hinder ondervindt van de weerslementen zoals wind, regen of storm.
- Dit koelapparaat is bedoeld om vrijstaand of gedeeltelijk als inbouwapparatuur te gebruiken.
- Plaats het toestel op een stevige ondergrond, die sterk genoeg is om een gevulde wijnkoeler te dragen.
- Plaats het toestel niet in direct zonlicht of nabij warmtebronnen. Direct zonlicht kan nadelig zijn voor de coating van het toestel en de nabijheid van warmtebronnen kan het energieverbruik doen toenemen. Extreme temperaturen kunnen er ook voor zorgen dat het toestel niet naar behoren werkt.
- Vermijd een te hoge vochtigheidsgraad. Te veel vocht in de lucht zal ervoor zorgen dat er te snel vorst gevormd wordt in de koelkast.
- Controleer voordat je de koelkast op de netvoeding aansluit of de spanning op het typeplaatje van het apparaat overeenstemt met de spanning bij je thuis. Een andere spanning kan het apparaat beschadigen.
- Laat het snoer niet bloot liggen of los hangen om mogelijke ongelukken te voorkomen.
- De stekker is de enige manier om het apparaat van de voeding te ontkoppelen, zorg dat deze altijd makkelijk bereikbaar is. Om de voeding naar het apparaat te ontkoppelen, schakel het apparaat uit en haal vervolgens de stekker uit het stopcontact.
- Laat het toestel na installatie 24 uur staan vooraleer het aan te zetten. Zo kan het koelmiddel zich zetten.
- Vooraleer het toestel aan te sluiten op het elektriciteitsnet, laat het ongeveer 2 uur gewoon rechtop staan. Dit verkleint het risico op een slechte werking van het koelingsysteem ten gevolge van het transport.

- Laat het apparaat gedurende 8 uur werken zonder levensmiddelen zodat de kast tot de gepaste temperatuur afkoelt.
- Voor oneffen oppervlakken kunnen de voorste stelvoetjes op één lijn worden gebracht.

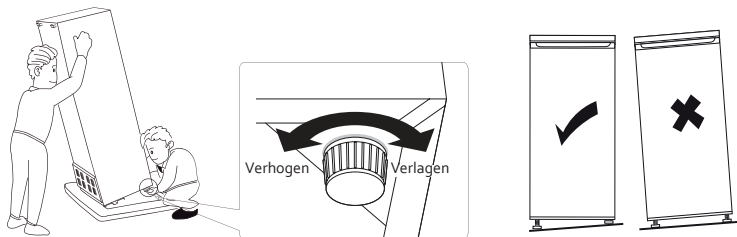

- De klimaatklasse geeft de minimale en maximale omgevingstemperatuur weer voor de goede werking van een toestel. Je kan de klimaatklasse vinden op het typeplaatje aan de achterzijde van het apparaat.
 - SN: Subnormaal: omgevingstemperatuur 10°C tot 32°C
 - N: Normaal: omgevingstemperatuur 16°C tot 32°C
 - ST: Subtropisch: omgevingstemperatuur 16°C tot 38°C
 - T: Tropisch: omgevingstemperatuur 16°C tot 43°C

Zorg ervoor dat de kamertemperatuur zich tussen 16°C en 32°C bevindt. Als de temperatuur hoger of lager is, kunnen de prestaties van het toestel beïnvloed worden. Ideaal is een kamertemperatuur tussen 19°C en 24°C en een luchtvochtigheid van minder dan 60%.

De temperatuur kan wat schommelen naargelang de flessen op de bovenste, middelste, of onderste rekken liggen en of de binnenverlichting aan is of niet.

HANDVAT

1. Dichting
2. Schroeven
3. Kruiskopschroevendraaier
4. Handvat

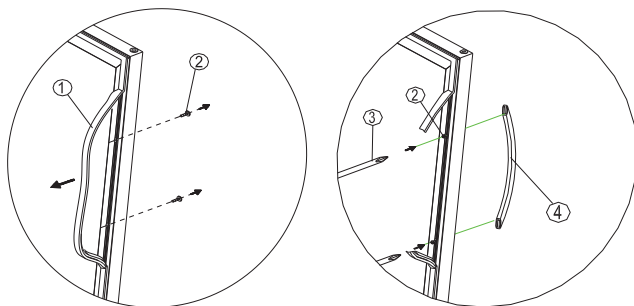

Installeer het roestvrijstalen handvat aan de linkerkant van de deur.

1. Trek de deurdichting (1) uit de deur op de plaats waar het handvat geïnstalleerd moet worden aan de linkerkant zoals aangegeven op de afbeelding. De dichting kan simpelweg met de hand worden uitgetrokken, dus je hebt hiervoor geen werktuig nodig.
2. Bevestig het handvat (4) met de bijgeleverde schroeven (2) op de deur. Draai de schroeven vast met een kruiskopschroevendraaier (3) tot het handvat stevig is bevestigd op de deur. (Draai ze niet te stevig vast, want dit zou het handvat kunnen beschadigen.)
3. Steek de deurdichting terug op haar plaats.
4. Als je ervoor kiest om het meegeleverde handvat niet te gebruiken, volg dan gewoon stap 1 om bij de installatieschroeven te geraken. Verwijder deze en plaats de twee decoratieve pluggen in de twee gaatjes. Ga verder naar stap 3 om de deurdichting terug op haar plaats te steken.

GEbruik

BEDIENING

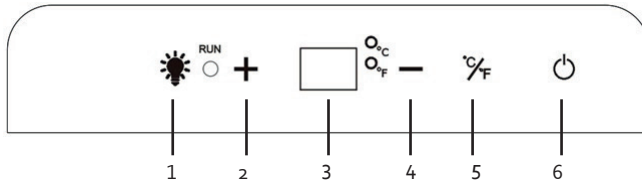

1. Knop voor aan/uit verlichting
2. Knop voor verhogen temperatuur
3. Display
4. Knop voor verlagen temperatuur
5. Knop voor Celsius/Fahrenheit
6. Knop om toestel aan/uit te schakelen

- Druk op de aan/uit-knop (6) om het toestel aan of uit te schakelen.
- De temperatuur kan weergegeven worden in Celsius of Fahrenheit. Om dit te wijzigen, druk je op de knop voor Celsius/Fahrenheit.
- De gewenste temperatuur kan ingesteld worden met de knoppen voor verhogen en verlagen temperatuur (2+4). Door op deze knoppen te duwen, verandert de temperatuur telkens met 1°C.
- De temperatuur kan ingesteld worden tussen 5-22°C.
- Je kan de gekozen temperatuur aflezen op het display.
- De binnenverlichting kan je aan- of uitzetten door op de knop aan/uit verlichting (1) te duwen.

APPARAAT VERPLAATSSEN

- Verwijder alle flessen uit de wijnkoeler.
- Plak alle losse onderdelen met tape vast in de wijnkoeler of haal ze eruit.
- Zet de voetjes onderaan het toestel op de laagste stand om beschadiging te voorkomen.
- Plak de deur dicht met tape.
- Zorg ervoor dat de wijnkoeler rechtop blijft tijdens transport.

LEGGERS VERPLAATSSEN

- Maak de koelkast leeg voor het verplaatsen van de leggers.
- De grote houten leggers zijn uitgerust met een telescopisch railsysteem (de kleinere, onderste houten legger niet) en je kan de houten rekken dus gemakkelijk uit en terug in de wijnkoelkast schuiven.
- Om de deurdichting niet te beschadigen is het belangrijk dat je de deur helemaal opent vooraleer je rekken uit de geleiderails trekt. Om gemakkelijk aan de flessen te kunnen komen moet je de rekken ongeveer 1/3 van hun lengte uit de rails trekken.
- Om de rekken uit de geleiderails te nemen trek je ieder rek ongeveer 1/3 van zijn lengte eruit. Gebruik dan een lange, platte schroevendraaier om de plastic inkeping rechts neer te drukken zoals aangegeven in figuur A en duw tegelijkertijd de plastic inkeping links naar boven zoals aangetoond in figuur B. Trek vervolgens het rek langzaam uit de wijnkoeler.

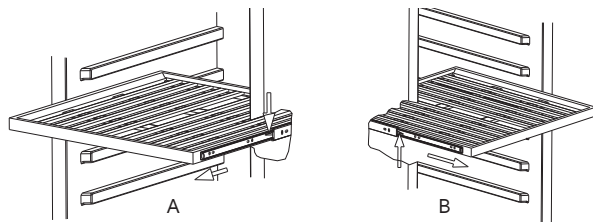

VERLICHTING

De verlichting in de koelkast is een ledlamp. Deze is ecologischer en gemaakt om een leven lang mee te gaan. Deze moet dus niet vervangen worden. Als er toch problemen ontstaan met de verlichting, contacteer dan een gekwalificeerd service center in jouw buurt.

VAKANTIE

Wanneer je voor een korte periode op vakantie gaat, kan je het toestel ingeschakeld laten. Wanneer je voor een langere periode op vakantie gaat, doe je best het volgende:

- Haal al het voedsel uit de koelkast.
- Verwijder de stekker uit het stopcontact.
- Reinig de koelkast grondig.
- Laat de deur van de koelkast open om schimmelvorming en slechte geuren te vermijden.

STROOMPANNE

De meeste stroompannes worden hersteld in 1 of 2 uur en zullen de temperatuur van de koelkast niet veranderen. Je moet wel het openen van de koelkastdeur tot een minimum beperken tijdens een stroompanne.

Tijdens een langere stroompanne moet je maatregelen nemen om het voedsel te beschermen, bv. door droog ijs op het voedsel te leggen.

BELANGRIJKE REGELS

- Drank moet bewaard worden in een afgesloten container.
- Zorg er steeds voor dat de koelkast niet overladen is, zodat het voedsel voldoende kan gekoeld worden.
- Open de deur van de koelkast alleen wanneer het nodig is.
- Het toestel mag niet gebruikt worden voor buitenkamperen, bv. in een tent.
- Het toestel mag alleen binnen gebruikt worden.
- Het toestel mag niet gebruikt worden in openbaar vervoer.
- Houd alle accessoires, zoals leggers, deurrekken en lades, in het toestel voor een zo laag mogelijk energieverbruik.

REINIGING EN ONDERHOUD

- Schakel het toestel uit. Verwijder de stekker uit het stopcontact en haal de flessen uit de wijnkoeler.
- Maak de rubber van de deursluiting schoon met warm water en veeg vervolgens grondig af.
- Maak de binnen- en buitenkant van de wijnkoeler schoon met warm water en wat mild schoonmaakmiddel.
- Gebruik geen agressieve of schurende schoonmaakmiddelen.

KOOLSTOFFILTER

De wijnkoelkast heeft een koolstoffilter. Deze zorgt ervoor dat er geen onaangename geuren ontstaan in de wijnkoelkast. Vervang de filter jaarlijks. Je kan de filter verkrijgen via je verdeler of via de DOMO webshop: <http://webshop.domo-elektro.be>

Om de koolstoffilter te vervangen, ga je als volgt te werk:

1. Verwijder de bovenste leggers die zich voor de filter rechts bovenaan bevinden.
2. In de achterwand zit de koolstoffilter. Draai deze een kwartslag in tegenwijzerzin.
3. Haal de filter uit de achterwand.
4. Plaats een nieuwe filter en draai deze vast in wijzerzin.



PROBLEMEN EN HUN OPLOSSINGEN

Wanneer er zich een probleem voordoet met de koelkast, controleer dan even onderstaande vragen alvorens contact op te nemen met onze dienst na verkoop.

Probleem	Mogelijke oorzaken en oplossingen
De wijnkoeler werkt niet.	Kijk na of de stekker wel in het stopcontact zit en of het voltage aangegeven op het label op het toestel overeenkomt met het voltage van het elektriciteitsnet. Druk op de aan/uit-knop om het toestel aan te schakelen.
De wijnkoeler is niet koud genoeg.	Check de temperatuurinstelling. Door de omgevingstemperatuur kan er een hogere instelling nodig zijn. De deur wordt te vaak open gedaan. De deur is niet volledig dicht. De rubberen afsluiting van de deur sluit niet goed genoeg af.
De wijnkoeler vibreert.	Check of de wijnkoeler waterpas staat. Controleer of de flessen elkaar niet raken.
De wijnkoeler maakt te veel lawaai.	De wijnkoeler staat niet waterpas. Check de ventilator.
De deur sluit niet goed genoeg.	De wijnkoeler staat niet waterpas. De rubberen afsluiting is niet sterk genoeg. De rekken liggen niet goed in de wijnkoeler.
De compressor springt te vaak op.	De temperatuurinstelling staat te koel. Is de deur goed gesloten? De deur is te vaak of te lang open geweest. De rubberen afsluiting van de deur sluit niet goed genoeg af.
De ventilator springt regelmatig op.	Dit is normaal.
Het licht werkt niet.	Druk op de knop aan/uit verlichting.
Foutmelding E1/E2/E3/E4/E7/E8 verschijnt op het display.	Contacteer onze dienst na verkoop.

MILIEURICHTLIJNEN

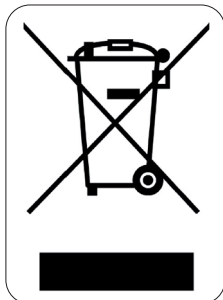

Dit symbool op het product of op de verpakking wijst erop dat dit product niet als huishoudafval mag worden behandeld. Het moet naar een plaats worden gebracht waar elektrische en elektronische apparatuur wordt gerecycleerd. Als je ervoor zorgt dat dit product op de correcte manier wordt verwijderd, voorkom je mogelijk voor mens en milieu negatieve gevolgen die zich zouden kunnen voordoen in geval van verkeerde afvalbehandeling. Voor meer details in verband met het recycleren van dit product, neem je best contact op met de gemeentelijke instanties, het bedrijf of de dienst belast met de verwijdering van huishoudafval of de winkel waar je het product hebt gekocht.



Het verpakkingsmateriaal is recycleerbaar. Behandel de verpakking milieubewust.

GARANTIE

Chère cliente, cher client,
Tous nos produits sont soumis à des contrôles qualité stricts avant d'être proposés à la vente. Si vous deviez toutefois rencontrer un problème avec votre appareil, nous le déplorons vivement. Dans ce cas, nous vous invitons à prendre contact avec notre service clientèle. Nos collaboratrices se feront un plaisir de vous aider !



+32 14 21 71 91



info@linea2000.be

Du lundi au jeudi : 8 h 30 – 12 h et 13 h – 17 h

Vendredi : 8 h 30 – 12 h et 13 h – 16 h 30

Cet appareil est garanti 2 ans à compter de la date d'achat. Durant la période de garantie, le distributeur assumera l'entière responsabilité en cas de défauts de fonctionnement (matériel) ou de fabrication. Si un tel problème survient, l'appareil sera remplacé ou réparé. La période de garantie de 2 ans ne reprend pas à zéro, mais se poursuit (jusqu'à 2 ans à compter de la date d'achat de l'appareil). La garantie est accordée sur la base du ticket de caisse.

Pour les accessoires et les éléments d'usure, une garantie de 6 mois s'applique.

La garantie et la responsabilité du fournisseur et du fabricant n'ont plus effet dans les cas suivants :

- Les instructions du manuel n'ont pas été suivies.
- Mauvais raccordement, par ex. tension électrique trop forte.
- Utilisation contraire, brutale ou anormale.
- Entretien insuffisant ou non conforme.
- Réparation ou modification de l'appareil par le consommateur ou un tiers non autorisé.
- Utilisation d'éléments ou d'accessoires qui ne sont pas recommandés ou fournis par le fournisseur/fabricant.

CONSIGNES DE SÉCURITÉ

Les consignes de sécurité suivantes doivent être respectées lors de l'utilisation de tout appareil électrique:

- Lisez ces consignes très attentivement. Conservez ce mode d'emploi afin de pouvoir le consulter ultérieurement.
- Avant la première utilisation, enlevez tous les éléments d'emballage et les éventuels autocollants promotionnels. Veillez à ce que les enfants ne jouent pas avec les matériaux d'emballage.
- Cet appareil est conçu pour être utilisé dans un environnement domestique ou dans des environnements comparables, tels que :
 - Coin-cuisine du personnel dans les commerces, les bureaux et autres environnements professionnels comparables
 - Fermes
 - Chambres d'hôtel ou de motel et autres environnements à caractère résidentiel
 - Chambres d'hôtes ou comparables
- Cet appareil peut être utilisé par des enfants âgés de 16 ans ou plus et par des personnes présentant un handicap physique ou sensoriel, une capacité mentale limitée ou un manque d'expérience ou de connaissances, à condition que ces personnes soient sous surveillance ou qu'elles aient reçu des instructions sur la manière d'utiliser l'appareil en toute sécurité et qu'elles connaissent les dangers liés

à son utilisation. Les enfants ne peuvent pas jouer avec cet appareil. L'entretien et le nettoyage de l'appareil ne peuvent pas être effectués par des enfants, sauf s'ils sont âgés de plus de 16 ans et sous la surveillance d'un adulte.

- Gardez l'appareil et le cordon électrique hors de portée des enfants.
- Soyez très attentif lorsque l'appareil est utilisé par des enfants ou à proximité d'enfants.
- Toutes les réparations, en dehors de l'entretien ordinaire de l'appareil, doivent être réalisées par le fabricant ou son service après-vente.
- Veillez à ce que les enfants ne puissent pas toucher à l'appareil ou au cordon électrique.
- Votre réfrigérateur utilise de l'isobutane (R600a) comme réfrigérant. Bien que le R600a soit un gaz naturel respectueux de l'environnement, il est hautement inflammable. Vous devez donc faire attention pendant le transport et l'installation pour éviter que les éléments de réfrigération de l'appareil ne soient endommagés. En cas de fuite due à la détérioration des éléments de réfrigération, éloignez votre réfrigérateur des flammes nues et des sources de chaleur, et ventilez la pièce où il se trouve durant quelques minutes.

⚠ AVERTISSEMENTS ÉLECTRIQUES

- Attention: l'appareil ne peut pas être utilisé avec une minuterie externe ou une commande à distance séparée.
- Vérifiez avant usage si la tension indiquée sur l'appareil correspond à la tension du réseau électrique de votre domicile.
- Le cordon d'alimentation doit toujours être branché dans une prise de courant placée et mise à la terre conformément aux normes et standards locaux.
- Ne laissez pas le cordon pendre sur une surface chaude ou sur le rebord d'une table.
- N'utilisez jamais l'appareil lorsque le cordon ou la fiche sont endommagés, après un mauvais fonctionnement de l'appareil ou lorsque l'appareil est endommagé. Amenez alors l'appareil au centre de services le plus proche pour contrôle et réparation.
- Ne déplacez jamais l'appareil en tirant sur le cordon. Veillez à ce que le cordon ne puisse jamais se mêler. N'enroulez jamais le cordon autour de l'appareil et ne le tordez pas.
- Si la prise électrique n'est pas bien fixée, ne branchez pas l'appareil (risque de choc électrique ou d'incendie).
- Il est dangereux de modifier ou d'altérer l'appareil et ses caractéristiques.
- Pour mettre l'appareil au rebut, débranchez la fiche de la prise de courant, coupez le câble d'alimentation (aussi près que possible de l'appareil) et démontez la porte pour éviter aux enfants de recevoir des décharges électriques et les empêcher de s'enfermer à l'intérieur de l'appareil.
- L'ampoule présente dans l'appareil est uniquement destinée à être utilisée dans ce réfrigérateur. N'utilisez pas l'ampoule comme éclairage ménager.
- Retirez la fiche de la prise lorsque l'appareil n'est pas utilisé, avant d'installer ou d'enlever des pièces et avant de nettoyer l'appareil. Mettez tous les boutons en position « arrêt » et retirez la fiche de la prise. Ne tirez jamais sur le câble pour retirer la fiche de la prise.

⚠ INSTALLATION

- Ne placez jamais cet appareil sur ou à proximité d'un feu au gaz ou d'un feu électrique où il pourrait entrer en contact avec un appareil chaud.
- Utilisez toujours l'appareil sur une surface solide, sèche et plane.
- Tenez le cordon éloigné de rebords tranchants et de pièces brûlantes ou d'autres sources de chaleur.
- Gardez les orifices de ventilation dégagés, veillez à ce qu'ils ne soient ni encombrés ni entravés.
- L'appareil ne peut pas être utilisé avec une rallonge ou un bloc multiprise.

- Évitez une exposition prolongée à la lumière solaire.
- Veillez à avoir accès à la fiche de l'appareil.
- Veillez à ce que le cordon d'alimentation ne soit ni écrasé ni endommagé par l'arrière de l'appareil. Ceci pourrait provoquer une surchauffe et par conséquent un incendie.
- Cet appareil est lourd. Soyez prudent en le déplaçant.
- Cette unité de refroidissement est prévue pour un montage isolé ou partiellement encastré.

⚠ UTILISATION

- N'utilisez pas l'appareil à l'extérieur.
- Utilisez l'appareil uniquement dans le but auquel il est destiné.
- Cet appareil ne convient qu'à un usage domestique. Le fabricant décline toute responsabilité pour des accidents qui découleraient d'un mauvais usage de l'appareil ou du non-respect des instructions fournies dans ce manuel.
- N'utilisez aucun autre appareil électrique dans le réfrigérateur, sauf s'il est agréé à cette fin par le fabricant.
- N'utilisez pas l'appareil si vous avez les mains mouillées.
- Veillez à ce que les enfants ne puissent pas grimper dans l'appareil, ni s'y enfermer.
- Ne conservez aucun aliment dans la cave à vin.
- Ne conservez jamais de matière explosive dans l'appareil, comme p.ex. des aérosols à gaz propulseur inflammable.
- L'utilisation d'accessoires non préconisés par le fabricant peut provoquer un incendie, une électrocution ou des blessures.
- Veillez à ce que les aliments présents dans l'appareil ne touchent pas la paroi arrière.
- Respectez les instructions ci-dessous afin d'éviter toute contamination des aliments :
 - Une ouverture prolongée de la porte peut entraîner une augmentation substantielle de la température au sein des compartiments de l'appareil.
 - Éteignez, dégivrez et nettoyez l'appareil en cas de période d'inutilisation prolongée. Laissez-le sécher et laissez la porte ouverte pour éviter la formation de moisissure.

⚠ NETTOYAGE ET ENTRETIEN

- N'immergez jamais le cordon électrique, la fiche ou l'appareil lui-même dans l'eau ou tout autre milieu liquide.
- Ne placez pas d'objets chauds ou bouillants sur l'appareil.
- Ne nettoyez pas l'appareil avec des objets métalliques.
- Ne nettoyez jamais l'appareil avec des produits inflammables. Leurs vapeurs pourraient provoquer un incendie ou une explosion. Ne conservez également ni essence, ni produits inflammables dans la cave à vin.
- Veillez à ne pas endommager le circuit de refroidissement, p.ex. lors du transport ou de l'installation.



AVERTISSEMENT ! Ne placez jamais cet appareil sur ou à proximité d'un feu au gaz, d'un feu électrique, ou à tout autre endroit où il pourrait entrer en contact avec une source de chaleur. L'arrière de l'appareil comporte des matériaux inflammables.
Tenez compte du symbole « Risque d'incendie – Matériaux inflammables » qui se trouve à l'arrière de l'appareil.

CONSERVEZ CES CONSIGNES POUR POUVOIR LES CONSULTER ULTÉRIEUREMENT

PARTIES

1. Panneau de commande
2. Grandes étagères en bois
3. Petite étagère en bois
4. Orifices de ventilation
5. Porte
6. Poignée
7. Pieds de mise à niveau

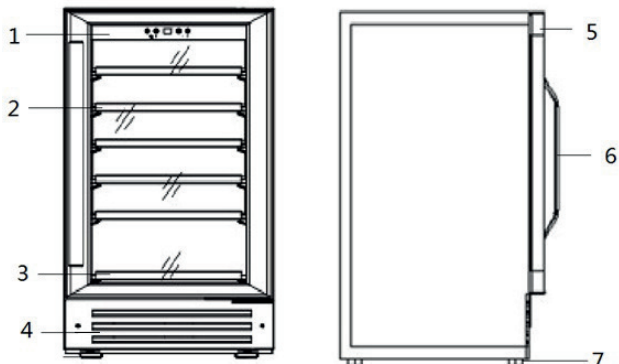

AVANT LA PREMIÈRE UTILISATION

- Ôtez tout le matériel d'emballage, tant à l'intérieur qu'à l'extérieur. Nettoyez l'extérieur de l'appareil à l'aide d'un chiffon sec. Vous pouvez nettoyer l'intérieur de l'appareil à l'aide d'un chiffon doux et humide. Séchez ensuite correctement l'appareil.
- Prévoyez d'être au moins à deux pour déplacer et installer l'appareil, afin d'éviter les douleurs lombaires ou autres blessures.
- Veillez à garantir une ventilation suffisante autour de l'appareil et laissez pour cela un espace de minimum de 5 cm entre l'appareil et tout autre objet.
- Laissez assez d'espace pour ouvrir la porte.
- Veillez à ne rien placer devant l'appareil afin d'assurer une ventilation suffisante. Choisissez une pièce bien ventilée avec une température ambiante comprise entre 16°C et 32°C. Cet appareil doit être installé dans un endroit où il n'est pas affecté par les intempéries telles que le vent, la pluie, un orage ou une tempête.
- Cette unité de refroidissement est prévue pour un montage isolé ou partiellement encastré.
- Placez l'appareil sur un support robuste, suffisamment solide pour supporter le poids de la cave à vin remplie.
- N'exposez pas l'appareil à la lumière solaire directe ; ne le placez pas à proximité d'une source de chaleur. La lumière solaire directe peut endommager le revêtement de l'appareil et la proximité d'une source de chaleur peut faire augmenter la consommation énergétique. Des températures extrêmes peuvent également nuire au bon fonctionnement de l'appareil.
- Évitez un taux d'humidité trop élevé. Trop d'humidité dans l'air accélérera la formation de glace dans votre réfrigérateur.
- Avant de brancher le réfrigérateur pour la première fois, vérifiez que la tension du courant fourni par le réseau électrique de votre habitation correspond à la tension de fonctionnement du réfrigérateur indiquée sur la plaque signalétique de l'appareil. Une tension différente pourrait endommager l'appareil.
- Ne laissez pas traîner ni pendre le cordon d'alimentation, pour éviter d'éventuels accidents.
- L'appareil peut uniquement être débranché de l'alimentation par le câble, veillez à ce que celle-ci soit toujours bien accessible. Afin de débrancher l'appareil de l'alimentation, il suffit d'éteindre l'appareil et d'enlever le câble de la prise murale.
- Après installation, laissez l'appareil reposer pendant 24 heures avant de le mettre sous tension. Le gaz réfrigérant pourra ainsi se stabiliser.

- Avant de brancher l'appareil, laissez-le en position debout pendant environ 2 heures. Ceci atténue le risque d'un mauvais fonctionnement du système de réfrigération suite au transport.
- Laissez l'appareil fonctionner à vide pendant 8 heures de sorte que les compartiments puissent refroidir à la température appropriée.
- Les pieds réglables permettent de placer l'appareil horizontalement. Réglez ceux-ci en les dévissant de l'appareil.

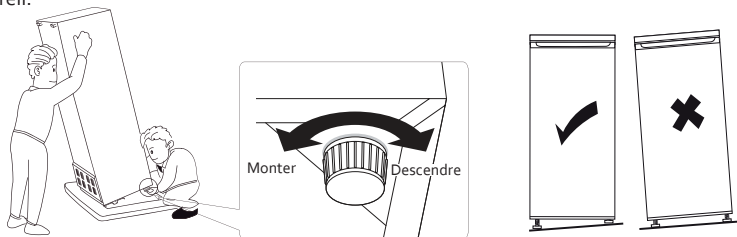

- La classe climatique indique la température ambiante minimale et maximale pour le bon fonctionnement d'un appareil. Vous trouverez la classe climatique sur la plaque signalétique au dos de l'appareil.
 - SN : Subnormal : température ambiante de 10°C à 32°C
 - N : Normal : température ambiante de 16°C à 32°C
 - ST : Subtropical : température ambiante de 16°C à 38°C
 - T : Tropical : température ambiante de 16°C à 43°C

Assurez-vous que la température ambiante soit comprise entre 16°C et 32°C. Les performances de l'appareil peuvent souffrir de températures inférieures ou supérieures. Une température ambiante comprise entre 19°C et 24°C et une humidité inférieure à 60 % sont idéales.

La température peut légèrement varier en fonction de l'emplacement des bouteilles (sur les étagères du dessus, du milieu ou du dessous) ainsi que si la lumière intérieure est allumée ou non.

POIGNÉE

1. Joint
2. Vis
3. Tournevis cruciforme
4. Poignée

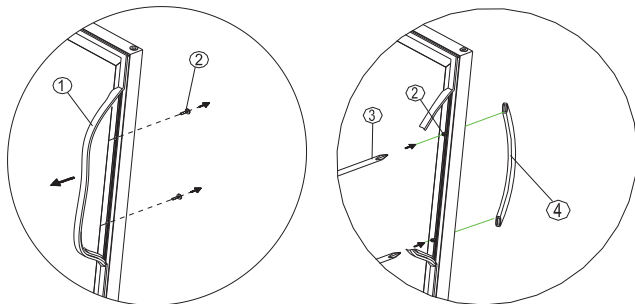

Fixez la poignée en acier inoxydable à la partie gauche de la porte.

1. Tirez le joint de la porte (1) hors de la porte à l'endroit où la poignée doit être installée sur le côté gauche, comme indiqué sur l'illustration. Le joint peut simplement être retiré à la main, sans outil.
2. Fixez la poignée (4) à la porte à l'aide des vis fournies (2). Serrez les vis à l'aide d'un tournevis cruciforme (3) jusqu'à ce que la poignée soit fermement fixée à la porte. (Ne les serrez pas trop, car cela pourrait endommager la poignée.)
3. Remettez le joint de la porte en place.
4. Si vous choisissez de ne pas utiliser la poignée fournie, il vous suffit de suivre l'étape 1 pour accéder aux vis d'installation. Retirez-les et placez les deux bouchons décoratifs dans les deux orifices. Passez à l'étape 3 pour remettre le joint de la porte en place.

PANNEAU DE COMMANDE

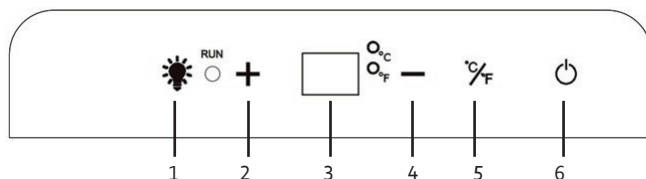

1. Bouton marche/arrêt pour l'éclairage
2. Bouton pour augmenter la température
3. Ecran
4. Bouton pour diminuer la température
5. Bouton Celsius/Fahrenheit
6. Bouton marche/arrêt

- Appuyez sur le bouton marche/arrêt (6) pour allumer ou éteindre l'appareil.
- La température peut être affichée en degrés Celsius ou Fahrenheit. Pour changer d'unité, appuyez sur le bouton Celsius/Fahrenheit.
- Vous pouvez régler la température souhaitée en utilisant les boutons pour augmenter ou diminuer la température (2+4). En appuyant ces boutons, la température change avec chaque pression avec 1°C.
- La température peut être réglée de 5 à 22°C.
- La température sélectionnée apparaîtra sur l'écran.
- Vous pouvez allumer ou éteindre l'éclairage en appuyant le bouton marche/arrêt pour l'éclairage (1).

DÉPLACER

- Enlevez toutes les bouteilles de la cave à vin.
- Fixez toutes les parties mobiles de la cave à vin avec du ruban adhésif.
- Placez les pieds situés sous l'appareil dans leur position la plus basse, pour éviter de les endommager.
- Fixez la porte en position fermée avec du ruban adhésif.
- Assurez-vous que la cave à vin reste en position verticale pendant le transport.

DÉPLACER LES CLAYETTES

- Avant de déplacer les clayettes, videz le réfrigérateur.
- Les grandes étagères en bois sont équipées d'un système de rail télescopique (ce qui n'est pas le cas de l'étagère en bois inférieure, plus petite). Vous pouvez donc facilement faire glisser les étagères en bois vers l'extérieur de la cave à vin, puis les y réinsérer.
- Afin de ne pas endommager le joint de la porte, il est important d'ouvrir complètement la porte avant de retirer les étagères des rails de guidage. Pour accéder facilement aux bouteilles, il convient de sortir les étagères de leurs rails sur environ 1/3 de leur longueur.
- Pour retirer les étagères des rails de guidage, tirez chaque étagère sur environ 1/3 de sa longueur. Puis, à l'aide d'un tournevis long et plat, poussez vers le bas l'encoche en plastique située à droite, comme indiqué sur la figure A, et poussez simultanément vers le haut l'encoche en plastique située à gauche, comme indiqué sur la figure B. Ensuite, sortez lentement l'étagère de la cave à vin.

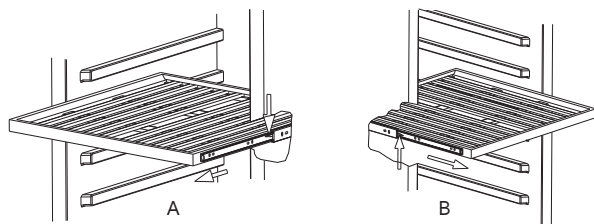

ÉCLAIRAGE

Le réfrigérateur est éclairé à l'aide d'une lampe LED. Celles-ci sont plus écologiques et ont une durée de vie prolongée. Elles ne doivent donc pas être remplacées. Si un problème d'éclairage devait toutefois survenir, prenez contact avec un service de dépannage agréé près de chez vous.

VACANCES

Lorsque vous partez en vacances pour une courte période, vous pouvez laisser l'appareil branché.

Lorsque vous partez en vacances pour une longue période, il est préférable de procéder comme suit :

- Retirez toute la nourriture de votre réfrigérateur.
- Enlevez la fiche de la prise de courant.
- Nettoyez à fond le réfrigérateur.
- Laissez la porte du réfrigérateur ouverte pour éviter la formation de moisissure et les mauvaises odeurs.

PANNE DE COURANT

La plupart des pannes de courant sont rétablies endéans 1 ou 2 heures et ne modifieront pas la température de votre réfrigérateur. Vous devez toutefois réduire au minimum l'ouverture de la porte du réfrigérateur au cours d'une panne de courant.

Au cours d'une panne de courant prolongée, vous devez prendre des mesures pour protéger la nourriture, p.ex. en la couvrant de glace sèche.

RÈGLES IMPORTANTES

- Les boissons doivent être conservées dans des récipients fermés.
- Veillez à ce que le réfrigérateur ne soit jamais surchargé pour que la nourriture puisse être suffisamment rafraîchie.
- N'ouvrez la porte du réfrigérateur que lorsque c'est nécessaire.
- Il n'est pas destiné à une utilisation extérieure (p.ex. dans une tente) en camping.
- Il ne peut être utilisé qu'à l'intérieur.
- L'appareil ne peut être utilisé dans les transports publics.
- Conservez tous les accessoires, tels que les étagères, les compartiments de porte et les tiroirs dans l'appareil pour minimiser la consommation d'énergie.

NETTOYAGE ET ENTRETIEN

- Éteignez l'appareil. Débranchez l'appareil et videz-le de ses bouteilles.
- Nettoyez le joint de la porte en caoutchouc avec de l'eau chaude et séchez bien.
- Nettoyez l'intérieur et l'extérieur de la cave à vin avec de l'eau chaude et un détergent doux.
- N'utilisez pas de produits nettoyants agressifs ou abrasifs.

FILTRE À CHARBON

La cave à vin possède un filtre à charbon. Celui-ci permet d'éviter toute odeur désagréable à l'intérieur de la cave à vin. Remplacez le filtre annuellement. Vous pouvez obtenir ce filtre auprès de votre distributeur ou de la boutique en ligne DOMO: <http://webshop.domo-elektro.be>

Pour remplacer le filtre à charbon, procédez de la manière suivante :

1. Retirez les tablettes supérieures qui se trouvent devant le filtre en haut à droite.
2. Le filtre à charbon est situé dans la paroi arrière. Tournez le filtre d'un quart de tour dans le sens contraire des aiguilles d'une montre.
3. Retirez le filtre de la paroi arrière.
4. Installez un nouveau filtre et tournez-le dans le sens des aiguilles d'une montre.



PROBLÈMES ET LEURS SOLUTIONS

Lorsqu'un problème survient à votre réfrigérateur, contrôlez aussi les questions ci-dessous avant de prendre contact avec notre service après-vente.

Problème	Causes possibles et solutions
La cave à vin ne fonctionne pas.	Vérifiez si elle est bien branchée et si la tension indiquée sur l'étiquette de l'appareil correspond bien à celle du réseau électrique. Appuyez sur le bouton marche/arrêt afin d'allumer l'appareil.
La cave à vin ne refroidit pas suffisamment.	Vérifiez le réglage de température. Un réglage plus extrême peut se révéler nécessaire du fait de la température ambiante. La porte est trop fréquemment ouverte. La porte n'est pas bien fermée. Le joint en caoutchouc de la porte ne ferme pas suffisamment.
La cave à vin vibre.	Vérifiez si la cave à vin est de niveau. Vérifiez si les bouteilles ne se touchent pas.
La cave à vin fait trop de bruit.	La cave à vin n'est pas de niveau. Vérifiez le ventilateur.
La porte ne ferme pas suffisamment bien.	La cave à vin n'est pas de niveau. Le joint de caoutchouc n'est pas suffisamment fort. Les étagères ne sont pas convenablement placées dans la cave à vin.
Le compresseur s'allume trop souvent.	La température est trop basse. La porte est-elle bien fermée ? La porte a été ouverte trop souvent ou trop longtemps. Le joint de caoutchouc n'est pas suffisamment fort.

Le ventilateur s'allume régulièrement.	C'est normal.
La lumière ne marche pas.	Appuyez sur le bouton marche/arrêt pour l'éclairage.
Code d'erreur E1/E2/E3/E4/E7/E8 apparaît sur l'écran.	Contactez notre service après-vente.

MISE AU REBUT



Ce symbole sur le produit ou son emballage indique que ce produit ne peut être traité comme déchet ménager. Il doit plutôt être remis au point de ramassage concerné, se chargeant du recyclage du matériel électrique et électronique. En vous assurant que ce produit est éliminé correctement, vous favorisez la prévention des conséquences négatives pour l'environnement et la santé humaine qui, sinon, seraient le résultat d'un traitement inapproprié des déchets de ce produit. Pour obtenir plus de détails sur le recyclage de ce produit, veuillez prendre contact avec le bureau municipal de votre région, votre service d'élimination des déchets ménagers ou le magasin où vous avez acheté le produit.

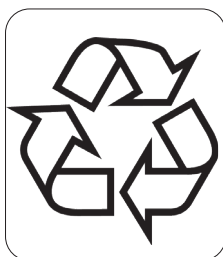

L'emballage est recyclable. Traitez l'emballage écologiquement.

GARANTIE

Sehr geehrte Kundin, sehr geehrter Kunde,
Sämtliche unserer Produkte unterliegen einer strengen Qualitätskontrolle,
bevor sie Ihnen angeboten werden. Sollten dennoch
Probleme mit Ihrem Gerät auftreten, bedauern wir dies zutiefst.
Wir möchten Sie in diesem Fall bitten, unseren Kundenservice zu kontaktieren.
Unsere Mitarbeiter helfen Ihnen gern weiter!



+32 14 21 71 91



info@linea2000.be

Montag – Donnerstag: 8:30 Uhr – 12:00 Uhr und von 13:00 Uhr – 17:00 Uhr

Freitag: 8:30 Uhr – 12:00 Uhr und von 13:00 Uhr – 16:30 Uhr

Dieses Gerät hat eine Garantiefrist von 2 Jahren ab dem Kaufdatum. Während der Garantiezeit übernimmt der Hersteller die vollständige Verantwortung für Mängel, die nachweislich auf Material- oder Konstruktionsfehler zurückzuführen sind. Wenn derartige Mängel auftreten, wird das Gerät wenn nötig ausgetauscht oder repariert. Die Garantiezeit von 2 Jahren beginnt in diesem Moment nicht erneut, sondern sie läuft bis 2 Jahre nach dem Kaufdatum weiter. Die Garantie wird auf der Grundlage des Kassenbons gewährt.

Die Garantie auf Accessoires und Verschleißteile beträgt 6 Monate.

Die Garantie und die Verantwortung/Haftung des Lieferanten und Herstellers entfallen automatisch in den folgenden Fällen:

- Bei Nichtbeachtung der Anweisungen in dieser Bedienungsanleitung.
- Bei falschem Anschluss, z.B. bei einer zu hohen Stromspannung.
- Bei falscher, grober oder abnormaler Verwendung.
- Bei unzureichender oder falscher Wartung.
- Bei vom Verbraucher oder von nicht ermächtigten Dritten vorgenommenen Reparaturen oder Änderungen am Gerät.
- Bei der Verwendung von Ersatzteilen oder Accessoires, die nicht vom Lieferanten / Hersteller empfohlen oder geliefert werden.

SICHERHEITSVORKEHRUNGEN

Wenn Sie elektrische Geräte verwenden, müssen folgende Sicherheitshinweise beachtet werden:

- Lesen Sie diese Hinweise sorgfältig durch. Bewahren Sie diese Bedienungsanleitung zum späteren Nachschlagen auf.
- Entfernen Sie vor dem ersten Gebrauch alle Verpackungsmaterialien und möglichen Werbeaufkleber. Sorgen Sie dafür, dass Kinder nicht mit den Verpackungsmaterialien spielen.
- Dieses Gerät eignet sich für den Einsatz im Haushalt und in ähnlichen Umfeldern, zum Beispiel in folgenden Bereichen:
 - Küchenbereich für Mitarbeiter von Geschäften, Büros und anderen ähnlichen beruflichen Umfeldern
 - Bauernhöfe
 - Hotel- und Motelzimmer und andere Bereiche mit wohnungsähnlichem Charakter
 - Gästezimmer oder Ähnliches

- Dieses Gerät darf von Kindern ab 16 Jahren und Menschen mit körperlichen oder sensorischen Behinderungen oder Menschen mit eingeschränkten geistigen Fähigkeiten oder mangelnder Erfahrung bzw. Sachkenntnis unter der Bedingung verwendet werden, dass diese Personen beaufsichtigt werden oder sie eine Anleitung zur sicheren Verwendung des Geräts erhalten haben und sich der Gefahren bei der Verwendung des Geräts bewusst sind. Kinder dürfen nicht mit dem Gerät spielen. Die Wartung und Reinigung des Geräts darf nicht durch Kinder ausgeführt werden, außer diese sind älter als 16 Jahre und werden von einem Erwachsenen beaufsichtigt.
- Beim Einsatz des Gerätes in Anwesenheit von Kindern ist strenge Aufsicht geboten.
- Sämtliche Reparaturen, abgesehen von der gewöhnlichen Pflege, sind durch den Hersteller oder dessen Kundendienst zu übernehmen.
- Sorgen Sie dafür, dass Kinder das Netzkabel oder das Gerät nicht berühren können.
- Ihr Gerät verwendet das Kühlmittel Isobutan (R600a). Obwohl R-600a ein umweltfreundliches und natürliches Gas ist, ist es hochentzündlich. Seien Sie deshalb während des Transports oder bei der Installation des Geräts sehr vorsichtig, um Schäden an den Kühlelementen zu vermeiden. Im Falle eines Lecks durch eine Beschädigung der Kühlelemente halten Sie den Kühlschrank von offenem Feuer oder Wärmequellen fern und lüften Sie den Raum, in dem sich das Gerät befindet, für einige Minuten.

⚠ ELEKTRISCHE WARNHINWEISE

- Achtung: Das Gerät darf nicht mit einer externen Zeitschaltuhr oder Fernbedienung gebraucht werden.
- Vor der Benutzung prüfen, ob die Spannung, die auf dem Gerät angegeben ist, mit der Spannung Ihres Stromnetzes übereinstimmt.
- Das Netzkabel muss stets an eine Steckdose angeschlossen werden, die gemäß den örtlichen Standards und Normen isoliert und geerdet wurde.
- Lassen Sie das Netzkabel nicht über den Tisch oder die Anrichte hängen, oder in Kontakt mit heißen Oberflächen kommen.
- Benutzen Sie das Gerät niemals, wenn die Kabelschnur oder der Stecker beschädigt ist, nach beeinträchtigtem Funktionieren des Gerätes, oder wenn das Gerät beschädigt ist. Bringen Sie in solchen Fällen das Gerät zur nächsten qualifizierten Servicestelle zur Überprüfung und/oder Reparatur.
- Verschieben Sie das Gerät nicht, indem Sie am Netzkabel ziehen. Achten Sie darauf, dass das Netzkabel sich nicht verwickeln kann. Wickeln Sie das Netzkabel niemals um das Gerät und knicken Sie das Netzkabel nicht.
- Wenn die Steckdose lose ist, stecken Sie den Stecker nicht in diese Steckdose (Risiko eines Stromschlags oder Brandgefahr).
- Es ist gefährlich, das Gerät und seine Spezifikationen zu verändern oder zu modifizieren.
- Wenn Sie das Gerät entsorgen, ziehen Sie den Netzstecker, schneiden Sie das Netzkabel ab (so nah wie möglich am Gerät) und entfernen Sie die Tür, um zu verhindern, dass spielende Kinder einen Stromschlag bekommen oder sich im Gerät einschließen.
- Die Lampe ist nur für dieses Gerät bestimmt. Verwenden Sie diese nie als Innenraumbelichtung.
- Ziehen Sie den Stecker aus der Steckdose, wenn das Gerät nicht im Einsatz ist, Einzelteile montiert oder demontiert werden, oder das Gerät gereinigt wird. Ziehen Sie den Stecker direkt am Stecker selber und nicht an der Kabelschnur aus der Steckdose.

⚠ ANSCHLUSS

- Stellen Sie das Gerät nicht in der Nähe oder auf einer Gasflamme, einer elektrischen Platte oder an einer Stelle ab, auf der es in Kontakt mit einem Elektroofen oder einem anderen heißen Gerät kommen kann.
- Stellen Sie das Gerät immer auf eine stabile, flache und trockene Oberfläche.

- Netzkabel vor scharfen Kanten, heißen Gegenständen oder anderen Wärmequellen schützen.
- Halten Sie die Lüftungsöffnungen frei und sorgen Sie dafür, dass diese nicht verstopft oder behindert werden.
- Das Gerät darf nicht mit einem Verlängerungskabel oder einer Verteilersteckdose verwendet werden.
- Vermeiden Sie eine lange Exposition gegenüber Sonnenlicht.
- Achten Sie darauf, dass Sie Zugang zum Stecker des Gerätes haben.
- Achten Sie darauf, dass das Kabel nicht durch die Rückseite des Gerätes platt gedrückt oder beschädigt wird. Dies kann Überhitzung oder Feuer verursachen.
- Dieses Gerät ist schwer. Seien Sie beim Transport vorsichtig.
- Diese Kühleinheit ist für die Verwendung als freistehendes Gerät oder als Einbaugerät vorgesehen.

⚠ GEBRAUCH

- Benutzen Sie das Gerät nicht im Freien.
- Benutzen Sie das Gerät ausschließlich für den Zweck, für den es gedacht ist.
- Das Gerät ist nur auf den privaten Gebrauch ausgelegt. Der Hersteller ist nicht verantwortlich für Unfälle, die als Folge von unsachgemäßem Gebrauch des Geräts oder Nichtbefolgen der in dieser Anleitung aufgeführten Regeln entstehen.
- Verwenden Sie keine anderen elektrischen Geräte im Kühlschrank, außer wenn sie vom Hersteller für diesen Zweck zugelassen wurden.
- Verwenden Sie das Gerät nicht mit nassen Händen.
- Sorgen Sie dafür, dass Kinder nicht in das Gerät einsteigen und in ihm eingeschlossen werden können.
- Lagern Sie keine Nahrungsmittel im Weinkühlschrank.
- Bewahren Sie keine explosiven Stoffe im Gerät, wie beispielsweise Sprühflaschen mit brennbarem Triebmittel.
- Durch die Verwendung von Zubehör, das nicht vom Hersteller empfohlen oder verkauft wird, besteht die Gefahr von Brand, elektrischen Schläges oder von Verletzungen.
- Achten Sie darauf, dass die Lebensmittel im Gerät nicht die Rückwand berühren.
- Halten Sie die unten angegebenen Anweisungen ein, um eine Kontamination von Lebensmitteln zu vermeiden:
 - Durch eine langfristige Öffnung der Tür kann sich die Temperatur in den Fächern des Geräts beträchtlich erhöhen.
 - Wenn das Gerät längere Zeit leer bleibt, müssen Sie es ausschalten, abtauen und reinigen. Lassen Sie es trocknen und lassen Sie die Tür offen, um zu vermeiden, dass sich im Gerät Schimmel bildet.

⚠ REINIGUNG UND WARTUNG

- Das Gerät, das Kabel oder den Stecker niemals in Wasser oder in andere Flüssigkeiten tauchen.
- Stellen Sie keine warmen oder heißen Gegenstände auf das Gerät.
- Reinigen Sie das Gerät nicht mit Metallgegenständen.
- Reinigen Sie das Gerät nicht mit entzündlichen Produkten. Die Dämpfe können eine Brandgefahr darstellen oder Explosionen verursachen. Lagern Sie ebenfalls kein Benzin oder entzündliche Produkte im Weinkühlschrank.
- Sorgen Sie dafür, dass der Kühlkreislauf nicht beschädigt wird, z.B. während des Transports oder bei der Montage.

WARNHINWEIS! Gerät nie auf oder in die Nähe einer Gasflamme oder elektrischen Platte oder an einen Ort stellen, an dem es mit einer Wärmequelle in Kontakt kommen könnte. An der Rückseite des Geräts befinden sich brennbare Materialien.



Achten Sie auf das Symbol „Brandgefahr - brennbares Material“, das sich an der Rückseite des Geräts befindet.

BEWAHREN SIE DIESE HINWEISE ZUM SPÄTEREN NACHSCHLAGEN AUF

TEILE

1. Bedienfeld
2. Große Holzregale
3. Kleines Holzregal
4. Lüftungsöffnungen
5. Tür
6. Griff
7. Stellfüße

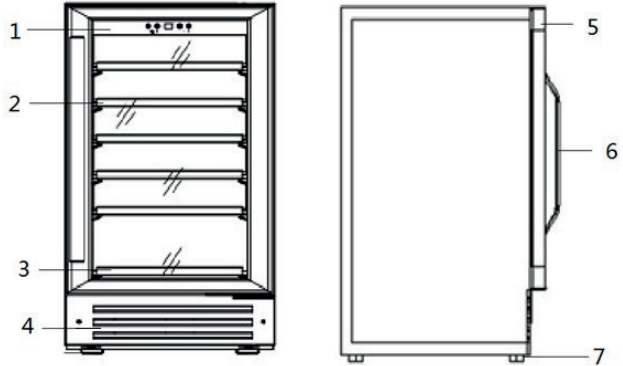

ANSCHLUSS

- Das Verpackungsmaterial sowohl innen als auch außen entfernen. Die Außenseite des Apparats mit einem sauberen, feuchten Tuch reinigen. Die Innenseite kann mit einem weichen, feuchten Tuch gereinigt werden. Trocknen Sie das Gerät anschließend gut ab.
- Bewegen und installieren Sie das Gerät mit mindestens zwei Personen, um Rückenprobleme oder andere Verletzungen zu vermeiden.
- Stellen Sie sicher, dass ausreichend Luft um das Gerät zirkulieren kann, und lassen Sie deshalb einen Abstand von mindestens 5 cm zwischen dem Gerät und anderen Gegenständen.
- Lassen Sie genügend Raum zum Öffnen der Tür frei.
- Um eine ausreichende Belüftung zu gewährleisten, darf sich nichts vor der Vorderseite des Geräts befinden. Wählen Sie einen gut belüfteten Ort mit einer Umgebungstemperatur zwischen 16°C und 32°C. Dieses Gerät muss an einem Ort aufgestellt werden, an dem es vor Witterungseinflüssen wie Wind, Regen oder Sturm geschützt ist.
- Diese Kühleinheit ist für die Verwendung als freistehendes Gerät oder als Einbaugerät vorgesehen.
- Stellen Sie das Gerät auf eine stabile Unterlage, die stark genug ist, um einen gefüllten Weinkühlschrank zu tragen.
- Stellen Sie das Gerät so auf, dass es keiner direkten Sonneneinstrahlung ausgesetzt ist oder sich in der Nähe von Wärmequellen befindet. Direkte Sonneneinstrahlung kann sich nachteilig auf die Beschichtung des Geräts auswirken und durch die Nähe von Wärmequellen kann sich der Energieverbrauch erhöhen. Extreme Temperaturen können ebenfalls dafür sorgen, dass das Gerät nicht ordnungsgemäß funktioniert.
- Einen zu hohen Feuchtigkeitsgrad vermeiden. Zuviel Luftfeuchtigkeit sorgt für schnellere Eisbildung im Kühlschrank.
- Bevor Sie den Kühlschrank an das Stromnetz anschließen, kontrollieren Sie, ob die Spannung auf dem Typenschild Ihres Geräts mit der Spannung in Ihrer Wohnung übereinstimmt. Eine andere Spannung kann das Gerät beschädigen.
- Lassen Sie das Kabel nicht offen liegen oder lose hängen, um mögliche Unfälle zu verhindern.

- Sie können das Gerät nur über den Stecker vom Stromnetz trennen. Sorgen Sie dafür, dass er immer einfach zugänglich ist. Um das Gerät vom Stromnetz zu trennen, schalten Sie das Gerät aus und ziehen Sie den Stecker anschließend aus der Steckdose.
- Das Gerät nach dem Aufstellen vor dem Einschalten 24 Stunden stehen lassen. So kann das Kühlmittel sich verteilen.
- Lassen Sie das Gerät vor dem Anschluss an die Stromversorgung etwa 2 Stunden lang einfach aufrecht stehen. Dadurch wird das Risiko verringert, dass das Kühlsystem infolge des Transports nicht richtig funktioniert.
- Lassen Sie das Gerät 8 Stunden ohne Lebensmittel in Betrieb, sodass der Kühlschrank auf eine angemessene Temperatur abkühlt.
- Das Gerät kann über die Stellfüße waagrecht ausgerichtet werden. Diese können durch Ein- oder Ausschrauben eingestellt werden.

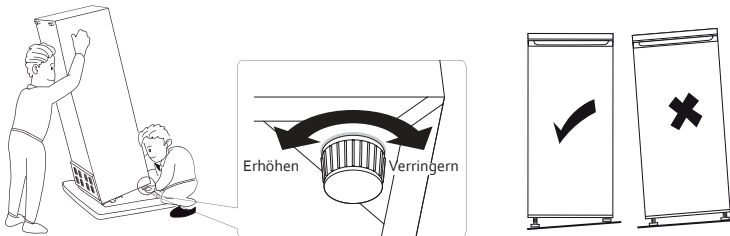

- Die Klimaklasse gibt die minimale und maximale Umgebungstemperatur für den ordnungsgemäßen Betrieb eines Gerätes an. Die Klimaklasse finden Sie auf dem Typenschild auf der Rückseite des Gerätes.
 - SN: Subnormal: Umgebungstemperatur 10°C bis 32°C
 - N: Normal: Umgebungstemperatur 16°C bis 32°C
 - ST: Subtropen: Umgebungstemperatur 16°C bis 38°C
 - T: Tropen: Umgebungstemperatur 16°C bis 43°C

Stellen Sie sicher, dass die Raumtemperatur zwischen 16°C und 32°C liegt. Wenn die Temperatur höher oder niedriger ist, kann die Leistungsfähigkeit des Geräts beeinträchtigt werden. Ideal ist eine Raumtemperatur zwischen 19°C und 24°C und eine Luftfeuchtigkeit von weniger als 60%. Die Temperatur kann etwas schwanken, je nachdem ob die Flaschen auf dem oberen, mittleren oder unteren Regal liegen und die Innenbeleuchtung eingeschaltet ist oder nicht.

GRIFF

1. Dichtung
2. Schrauben
3. Kreuzschlitzschraubendreher
4. Griff

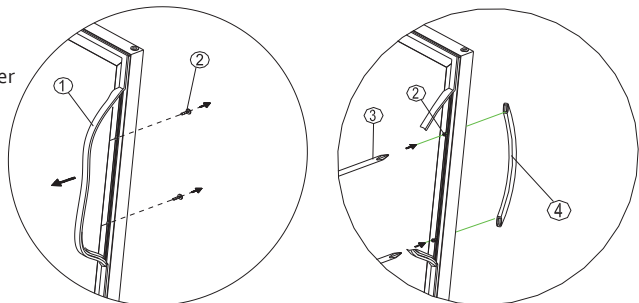

Befestigen Sie den Edelstahl-Griff an der linken Seite der Tür.

1. Ziehen Sie die Türdichtung (1) an der Stelle aus der Tür, an der der Griff auf der linken Seite angebracht werden soll, wie in der Abbildung angedeutet. Die Dichtung kann einfach mit der Hand herausgezogen werden. Es ist kein Werkzeug erforderlich.
2. Befestigen Sie den Griff (4) mit den mitgelieferten Schrauben (2) an der Tür. Ziehen Sie die Schrauben mit einem Kreuzschlitz-Schraubendreher (3) an, bis der Griff fest an der Tür angebracht ist. (Ziehen Sie die Schrauben nicht zu fest an, da dies den Griff beschädigen kann.)
3. Bringen Sie die Türdichtung wieder an.
4. Wenn Sie den mitgelieferten Griff nicht verwenden möchten, befolgen Sie einfach Schritt 1, um an die Montageschrauben zu gelangen. Entfernen Sie diese und setzen Sie die zwei dekorativen Dübel in die beiden Löcher ein. Fahren Sie mit Schritt 3 fort, um die Türdichtung wieder anzubringen.

GEBRAUCH

BEDIENFELD

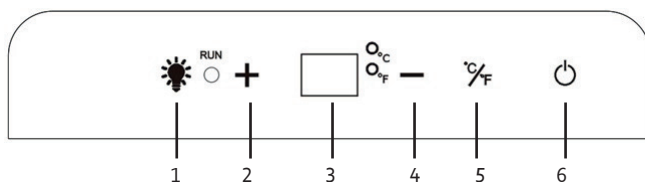

1. Taste An/Aus Beleuchtung
 2. Taste zur Erhöhung der Temperatur
 3. Display
 4. Taste zur Senkung der Temperatur
 5. Taste für Celsius/Fahrenheit
 6. Ein/Aus-Schalter
- Drücken Sie auf die Ein/Aus-Taste (6) um das Gerät an oder aus zu schalten.
 - Die Temperatur kann in Celsius oder Fahrenheit angezeigt werden. Um dies zu ändern, drücken Sie die Taste Celsius/Fahrenheit.
 - Die gewünschte Temperatur kann mit den Tasten zur Erhöhung und Senkung der Temperatur (2+4) eingestellt werden. Durch Drücken dieser Tasten ändert sich die Temperatur um jeweils 1°C.
 - Die Temperatur kann zwischen 5-22°C eingestellt werden.
 - Sie können die eingestellte Temperatur auf dem Display ablesen.
 - Die Innenbeleuchtung können Sie ein- oder ausschalten, indem Sie auf die Taste „An/Aus Beleuchtung“ (1) drücken.

STANDORT ÄNDERN

- Entfernen Sie alle Flaschen aus dem Weinkühlschrank.
- Befestigen Sie alle beweglichen Teile im Weinkühlschrank mit Klebeband.
- Stellen Sie die Füße auf der Unterseite des Geräts auf die geringste Länge ein, um Beschädigungen zu verhindern.
- Kleben Sie die Tür mit Klebeband zu.
- Stellen Sie sicher, dass der Weinkühlschrank während des Transports in aufrechter Position bleibt.

EINLEGEBÖDEN VERSETZEN

- Leeren Sie den Kühlschrank, bevor Sie Einschübe versetzen.
- Die großen Holzregale sind mit einem Teleskopschienensystem ausgestattet (das kleinere, untere Holzregal nicht), sodass Sie die Holzregale leicht aus dem Weinkühlschrank heraus- und wieder hineinschieben können.
- Um die Türdichtung nicht zu beschädigen, ist es wichtig, dass Sie die Tür vollständig öffnen, bevor Sie die Regale aus den Führungsschienen herausziehen. Um die Flaschen leicht erreichen zu können, müssen Sie die Regale um etwa $\frac{1}{3}$ ihrer Länge aus den Schienen herausziehen.
- Um die Regale aus den Führungsschienen herauszunehmen, ziehen Sie jedes Regal um etwa $\frac{1}{3}$ seiner Länge heraus. Drücken Sie dann mit einem langen Flachschlitz-Schraubendreher die Kunststoffaussparung auf der rechten Seite nach unten, wie in Abbildung A angedeutet, und drücken Sie gleichzeitig die Kunststoffaussparung auf der linken Seite nach oben, wie in Abbildung B dargestellt. Ziehen Sie anschließend das Regal langsam aus dem Weinkühler heraus.

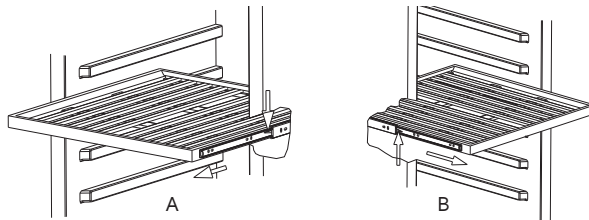

BELEUCHTUNG

Die Beleuchtung des Kühlschranks ist eine LED-Leuchte. Diese sind ökologischer so konzipiert, dass sie die gesamte Lebensdauer des Gerätes halten. Sie müssen deshalb nicht ausgetauscht werden. Sollten dennoch Probleme mit der Beleuchtung auftreten, kontaktieren Sie einen qualifizierten Kundendienst in Ihrer Nähe.

URLAUB

Falls Sie für eine kurze Zeit in Urlaub gehen, kann das Gerät eingeschaltet bleiben.

Falls Sie für längere Zeit in Urlaub gehen, kann wie folgt verfahren werden:

- Alle Lebensmittel aus dem Kühlschrank entfernen.
- Den Stecker aus der Steckdose ziehen.
- Den Kühlschrank gründlich reinigen.
- Die Tür des Kühlschranks offen lassen, um Schimmel und schlechten Geruch zu vermeiden.

STROMAUSFALL

Die meisten Stromausfälle werden innerhalb von 1 bis 2 Stunden behoben und ändern die Temperatur des Kühlschranks nicht. Die Kühlschranktür, während eines Stromausfalls, so wenig wie möglich öffnen. Während eines längeren Stromausfalls, Maßnahmen ergreifen, um die Lebensmittel zu schützen, zum Beispiel mit Hilfe von Trockeneis.

WICHTIGE REGELN

- Getränke sollten in geschlossenen Gefäßen aufbewahrt werden.
- Stets dafür sorgen, dass der Kühlschrank nicht zu voll ist, sodass die Lebensmittel ausreichend gekühlt werden können.

- Die Tür des Kühlschranks nur öffnen, wenn es nötig ist.
- Nicht für draußen, z. B. für Campingzwecke (bzw. Tent).
- Darf nur in Räumen verwendet werden.
- Das Gerät darf nicht in öffentlichen Verkehrsmitteln benutzt werden.
- Bewahren Sie alle Zubehörteile, wie z. B. Einlegeböden, Türfächer und Schubladen, im Gerät auf, um den Energieverbrauch zu minimieren.

REINIGUNG UND WARTUNG

- Schalten Sie das Gerät aus. Ziehen Sie den Netzstecker aus der Steckdose und entfernen Sie die Flaschen aus dem Weinkühlschrank.
- Reinigen Sie die Gummidichtung der Tür nur mit warmem Wasser und reiben Sie diese anschließend gründlich ab.
- Reinigen Sie die Innen- und Außenseite des Weinkühlers mit warmem Wasser und ein wenig mildem Reinigungsmittel.
- Keine aggressiven oder scheuernden Reinigungsmittel verwenden.

KOHLENSTOFF-FILTER

Der Weinkühlschrank hat einen Kohlenstoff-Filter. Er garantiert ein geruchsneutrales Klima in Ihrem Weinkühlschrank. Der Filter sollte jährlich gewechselt werden. Sie können neue Filter bestellen bei Ihrem Verteiler oder in unserem DOMO Webshop: <http://webshop.domo-elektro.be>

Um den Kohlenstoff-Filter zu wechseln, gehen Sie so voran:

1. Entfernen Sie die obersten Holzregale, die sich vor dem Filter rechts oben befinden.
2. Im Rückenwand befindet sich der Kohlenstoff-Filter. Drehen Sie diesen um eine Vierteldrehung gegen den Uhrzeigersinn.
3. Nehmen Sie den Filter aus dem Rückenwand.
4. Installieren Sie einen neuen Filter und drehen Sie diesen in Uhrzeigersinn fest.



PROBLEME UND DEREN LÖSUNG

Falls Sie ein Problem mit Ihrem Kühlschrank haben, kontrollieren Sie bitte die folgende Frageliste, bevor Sie mit unserem Kundendienst Kontakt aufnehmen.

Problem	Mögliche Ursachen und Lösungen
Der Weinkühlschrank funktioniert nicht.	Prüfen Sie, ob der Stecker richtig in der Steckdose sitzt und ob die auf dem Etikett des Geräts angegebene Spannung mit jener der Netzspannung übereinstimmt. Drücken Sie auf die Ein/Aus-Taste um das Gerät an zu schalten.
Der Weinkühlschrank ist nicht kalt genug.	Prüfen Sie die Temperatureinstellung. Aufgrund der Umgebungstemperatur kann eine höhere Einstellung erforderlich sein. Die Tür wird zu häufig geöffnet. Die Tür ist nicht vollständig geschlossen. Die Gummidichtung der Tür dichtet nicht gut genug ab.

Der Weinkühlschrank vibriert.	Prüfen Sie, ob der Weinkühlschrank waagrecht steht. Kontrollieren, ob die Flaschen sich nicht berühren.
Der Weinkühlschrank ist zu geräuschvoll.	Der Weinkühlschrank steht nicht waagrecht. Prüfen Sie den Lüfter.
Die Tür schließt nicht gut genug.	Der Weinkühlschrank steht nicht waagrecht. Die Gummidichtung ist nicht dick genug. Die Regale liegen nicht richtig im Weinkühlschrank.
Der Kompressor schaltet zu oft ein.	Die Temperatureinstellung ist zu kühl. Ist die Tür gut geschlossen? Die Tür hat zu lange oder zu oft offen gestanden. Die Gummidichtung der Tür dichtet nicht gut genug ab.
Der Lüfter schaltet regelmäßig ein.	Dies ist normal.
Die Beleuchtung funktioniert nicht.	Drücken Sie auf die Taste An/Aus Beleuchtung.
Fehlermeldung E1/E2/E3/E4/E7/E8 erscheint im Display.	Kontaktieren Sie unseren Kundendienst.

ENTSORGEN

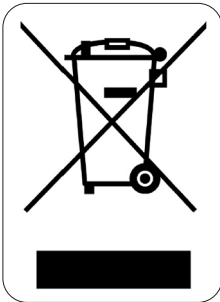

Dieses Symbol auf dem Produkt oder seiner Verpackung weist darauf hin, dass dieses Produkt nicht als normaler Haushaltsabfall zu behandeln ist, sondern an einem Sammelpunkt für das Recycling von elektrischen und elektronischen Geräten abgegeben werden muss. Durch Ihren Beitrag zum korrekten Entsorgen dieses Produkts schützen Sie die Umwelt und die Gesundheit Ihrer Mitmenschen. Umwelt und Gesundheit werden durch falsches Entsorgen gefährdet. Weitere Informationen über das Recycling dieses Produkts erhalten Sie von Ihrem Rathaus, Ihrer Müllabfuhr oder dem Geschäft, in dem Sie das Produkt gekauft haben.

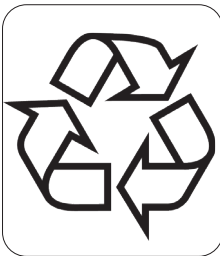

Das Verpackungsmaterial ist wiederverwertbar. Entsorgen Sie die Verpackung umweltgerecht und führen Sie sie der Wertstoffsammlung zu.

WARRANTY

Dear client,

All of our products are always submitted to a strict quality control before they are sold to you.

Should you nevertheless experience problems with your device, we sincerely regret this.

In that case, we kindly request you to contact our customer service.

Our staff will gladly assist you.



+32 14 21 71 91



info@linea2000.be

Monday – Thursday: 8.30 – 12.00 and 13.00 – 17.00

Friday: 8.30 – 12.00 and 13.00 – 16.30

This appliance has a two year warranty period. During this period the manufacturer is responsible for any failures that are the direct result of construction failure. When these failures occur the appliance will be repaired or replaced if necessary. The warranty will not be valid when the damage to the appliance is caused by wrong use, not following the instructions or repairs executed by a third party. The guarantee is issued with the original till receipt. All parts, which are subject to wear, are excluded from the warranty. If your device breaks down within the 2-year warranty period, you can return the device together with your receipt to the shop where you purchased it.

The guarantee on accessories and components that are liable to wear-and-tear is only 6 months.

The guarantee and responsibility of the supplier and manufacturer lapse automatically in the following cases:

- If the instructions in this manual have not been followed.
- In case of incorrect connection, e.g. electrical voltage that is too high.
- In case of incorrect, rough or abnormal use.
- In case of insufficient or incorrect maintenance.
- In case of repairs or alterations to the device by the consumer or non-authorised third parties.
- If the customer used parts or accessories that are not recommended or provided by the supplier / manufacturer.

SAFETY INSTRUCTIONS

When using electrical appliances, basic safety precautions should always be taken, including the following:

- Read all instructions carefully. Keep this manual for future reference.
- Make sure all packaging materials and promotional stickers have been removed before using the appliance for the first time. Make sure children cannot play with the packaging materials.
- This appliance is intended to be used in household and similar applications such as:
 - staff kitchen areas in shops, offices and other working environments;
 - farm houses;
 - by clients in hotels, motels and other residential type environments;
 - bed and breakfast type environments.
- Children should be supervised to ensure that they do not play with the appliance.
- This appliance can be used by children aged from 16 years and above and persons with reduced physical, sensory or mental capabilities or lack of experience and knowledge if they have been given

supervision or instruction concerning use of the appliance in a safe way and understand the hazards involved. Children shall not play with the appliance. Cleaning and user maintenance shall not be made by children unless they are older than 16 and supervised.

- Keep the appliance and its cord out of reach of children younger than 16 years.
- Close supervision is necessary when the appliance is used near or by children.
- All repairs should be carried out by the manufacturer or its after-sales service.
- Make sure that children do not touch the cord or appliance.
- Your appliance uses isobutane (R600a) as a refrigerant. Despite the fact that R600a is an environmentally friendly and natural gas, it is highly flammable. Therefore you should be careful during shipment and installation to prevent your appliance's cooler elements from being damaged. In the event of a leak caused by damage to the cooler elements, move your fridge from open flame or heat sources and ventilate the room where the appliance is located for a few minutes.

⚠ ELECTRICAL WARNINGS

- Attention: This appliance cannot be used with an external timer or a separate remote control.
- Before use, check if the voltage stated on the appliance corresponds with the voltage of the power net at your home.
- The plug must be plugged into an appropriate outlet that is installed and grounded in accordance with all local standards and requirements.
- Do not let the cord hang on a hot surface or on the edge of a table or counter top.
- Never use the appliance when the cord or plug is damaged, after malfunction or when the appliance itself is damaged. In that case, take the appliance to the nearest qualified service center for check-up and repair.
- Never move the appliance by pulling the cord. Make sure the cord cannot get caught in any way. Do not wind the cord around the appliance and do not bend it.
- If the socket is loose, do not plug in the appliance (risk of electric shock or fire).
- It is dangerous to alter or modify the device and its specifications.
- When disposing of the appliance, remove the plug from the power socket, cut the power cord (as closely as possible to the appliance), and remove the door to prevent playing children getting an electrical shock or shutting themselves in the appliance.
- The lamp in the appliance is intended for use in this cooling device only. Do not use the lamp as a household light.
- Unplug the appliance when it is not in use, before assembling or disassembling any parts and before cleaning the appliance. Put all buttons and knobs into the 'off' position and unplug the appliance by grasping the plug. Never unplug by pulling the cord.

⚠ INSTALLATION

- Never place this appliance near a gas stove or electrical stove or in a place where it may come into contact with a warm appliance.
- Always use the appliance on a steady, dry and level surface.
- Keep the cord away from sharp edges and hot parts or other heat sources.
- Keep the ventilation openings free of obstructions.
- The appliance may not be used with an extension lead or a multiple socket.
- Avoid long exposure to direct sunlight.
- Make sure that you have access to the plug of the appliance.
- Make sure that the plug does not get squashed or damaged by the back of the appliance. A squashed or damaged power plug may overheat and cause fire.
- This is a heavy appliance. Be careful when moving it.

- This cooling appliance is designed to be for free-standing or built-in installation.

⚠ USE

- Do not use the appliance outdoors.
- Only use the appliance for its intended use.
- Only use the appliance for domestic use. The manufacturer cannot be held responsible for accidents that result from improper use of the appliance or not following the instructions described in this manual.
- Do not use any other electrical appliance inside the fridge, unless they are approved for this purpose by the manufacturer.
- Do not operate the appliance with wet hands.
- Make sure that children do not climb into the appliance and that they cannot get trapped inside.
- Do not store any food inside the wine cooler.
- Do not keep any explosive substances inside the appliance, like for instance aerosol cans with a flammable propellant.
- The use of accessories that are not recommended or sold by the manufacturer can cause fire, electrical shock or injuries.
- Ensure the food in the appliance does not touch the back wall.
- Follow the instructions below to prevent contamination of food:
 - Keeping the door open for long periods may cause the temperature in the compartments of the appliance to rise considerably.
 - If the appliance is left empty for longer periods, it should be turned off, defrosted and cleaned. Allow it dry and leave the door ajar to prevent mould from growing in the appliance.

⚠ CLEANING AND MAINTENANCE

- Never immerse the appliance, the cord or the plug in water or any other liquid.
- Do not place warm or hot objects on top of the appliance.
- Do not clean the appliance with anything made of metal.
- Never clean the appliance with inflammable products. The fumes could cause a fire hazard or explosions. Never store gasoline or inflammable products inside the wine cooler.
- Make sure that the refrigerant circuit does not get damaged, for instance during transportation or installation.



WARNING! Never place this appliance on or in the neighbourhood of a gas or electric fire or in a place where it could come into contact with a heat source. There are flammable materials located on the back of the appliance.
Pay attention to the symbol 'Fire risk – flammable materials' located on the back of the appliance.

SAVE THESE INSTRUCTIONS FOR FUTURE REFERENCE

PARTS

1. Control panel
2. Large wooden racks
3. Small wooden rack
4. Ventilation openings
5. Door
6. Handle
7. Levelling feet

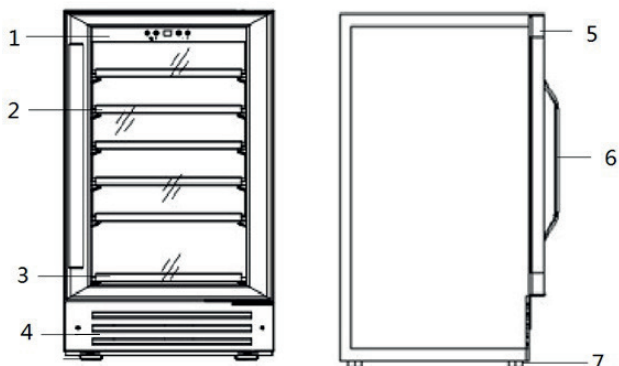

INSTALLATION

- Remove the exterior and interior packing, wipe the outside thoroughly with a soft dry cloth and the inside with a wet, lukewarm cloth. Dry the appliance off well.
- Use two or more people to move and install the appliance. Failure to do so can result in back or other injury.
- Make sure that the air can circulate around the appliance. Therefore, leave a free space of at least 5 cm between the appliance and any other object.
- Make sure there is sufficient space to open the door.
- To ensure proper ventilation for your appliance, the front of the unit must be completely unobstructed. Choose a well-ventilated area with temperatures above 16°C (60°F) and below 32°C (90°F). This unit must be installed in an area protected from the elements, such as wind, rain, water spray or drips.
- This cooling appliance is designed to be for free-standing or built-in installation.
- Place the appliance on a firm, steady surface, that is strong enough to carry a filled wine cooler.
- Do not place the appliance directly into sunlight or near heat sources. Direct sunlight could affect the coating of the appliance and the proximity of heat sources may cause an increase of the energy consumption. Extreme temperatures may also cause malfunctioning of the appliance.
- Avoid very moist places. Too much moisture in the air will cause frost to form very quickly on the evaporator, and your refrigerator.
- Before connecting your refrigerator to the power supply, check that the voltage stated on the rating label of your appliance corresponds to the voltage in your home. A different voltage could damage the appliance.
- The cord should not be exposed or left hanging loose to prevent possible accidents.
- After installation, leave the refrigerator for 24 hours before turning it on. This way the refrigerant can settle.
- Before connecting the appliance to the power net, leave it standing upright for about 2 hours. This reduces the risk of any malfunctioning of the cooling system due to transportation.
- Allow the appliance to run empty for 8 hours so the compartment can cool to the appropriate temperature.
- One can level the appliance using adjustable legs. The adjustable legs can be adjusted by screwing them in or out of the appliance.

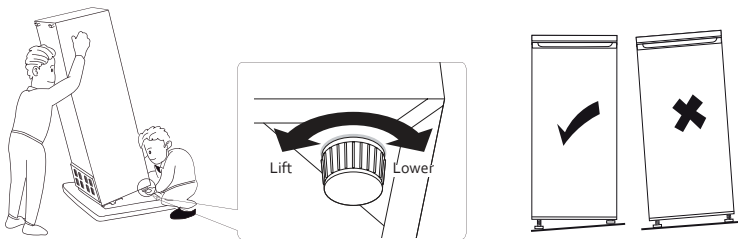

- The climate class indicates the minimum and maximum ambient temperature for the proper operation of an appliance. You can find the climate class on the type plate on the back of the appliance.
 - SN: Subnormal: ambient temperature between 10°C and 32°C
 - N: Normal: ambient temperature between 16°C and 32°C
 - ST: Subtropical: ambient temperature between 16°C and 38°C
 - T: Tropical: ambient temperature between 16°C and 43°C

Make sure that the room temperature lies between 16°C and 32°C. If the temperature is higher or lower, the performances of the appliance may be affected. Ideal is an ambient temperature between 19°C and 24°C (66°F-75°F), and a humidity under 60%.

The temperature may vary depending on whether the bottles are on the upper, middle or lower racks and whether the inside lighting is on or not.

HANDLE

1. Seal
2. Screws
3. Crosshead screwdriver
4. Handle

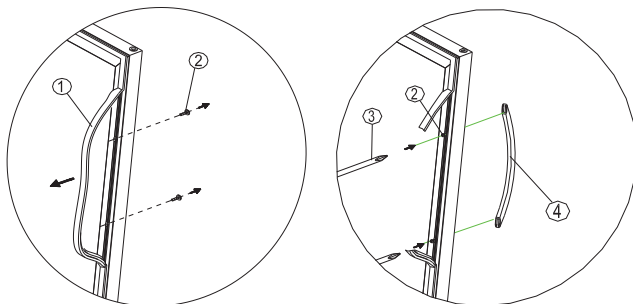

Install the stainless steel handle on the left side of the door.

1. Pull away the door gasket (1) in the area where the handle is to be installed on the left side as shown below. The gasket is easily displaced by hand, no tools are necessary.
2. Align the handle (4) with the screws (2) installed. Tighten the screws using a Phillips crosshead screwdriver (3) until the handle sets both flush and secured tightly against the door frame. (Do not overtighten as this will cause damage to the handle assembly.)
3. Replace the door gasket to its original position.
4. If you choose not to use the handle supplied, simply follow step 1 to access the installation screws and remove them and then place the two decorative plugs into the two holes separately. Continue on to step 3 to replace the door gasket to its original position.

CONTROL PANEL

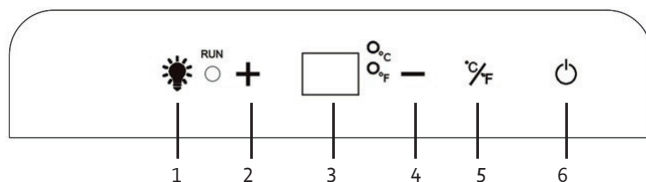

1. On/off button of the light
 2. Button to raise the temperature
 3. Display
 4. Button to lower the temperature
 5. Button for Celsius/Fahrenheit
 6. On/off switch
- Press the on/off switch (6) to turn the appliance on or off.
 - The temperature can be displayed in Celsius or Fahrenheit. To change this, press the Celsius/ Fahrenheit button.
 - The desired temperature can be set using the buttons to raise or lower the temperature (2+4). Pressing these buttons, the temperature will change with 1°C each time you push the button.
 - The temperature can be set between 5-22°C (41-72°F).
 - You can read the selected temperature on the display.
 - You can turn on/off the lights inside the appliance by pushing the on/off button for the light (1).

MOVING THE APPLIANCE

- Remove all bottles from the wine cooler.
- Tape all loose parts to the inside of the wine cooler.
- Set the support feet at the bottom of the appliance to their lowest position to avoid damaging.
- Tape the door shut.
- Make sure that the appliance is kept upright during transportation.

MOVING THE SHELVES

- Empty the fridge before moving the shelves.
- The large wooden shelves are equipped with a telescopic runner assembly (except for the small bottom shelf) and you can move the wooden shelves out and in smoothly.
- To prevent damaging the door gasket, make sure to have the door all the way opened when pulling shelves out of the rail compartment. For easy access to the bottles, you must pull the shelves approximately 1/3 out of the rail compartment.
- To remove the shelves out of the rail pull each shelf approximately 1/3 out. Use a long flat screwdriver to press down the right plastic notch as shown in Figure A and at the same time lift the left plastic notch as shown in Figure B. Then proceed to pull out the shelf slowly.

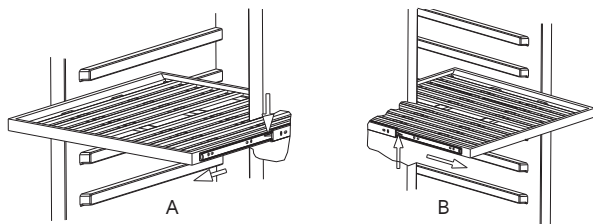

LIGHTING

The lighting in the fridge is a LED light. These are more ecological and manufactured for a long life. For this reason, these may not be replaced. If there is a problem with the lighting, contact a qualified service centre in your area.

VACATION TIME

For short vacation periods, leave the control knobs at their usual settings. During longer absences:

- Remove all foods.
- Disconnect from electrical outlet.
- Clean the refrigerator thoroughly, including defrost pan.
- Leave door open to avoid possible formations of condensate, mould or odours.

POWER FAILURE

Most power failures are corrected within an hour or two and will not affect your refrigerator temperatures. However, you should minimize the number of door openings while the power is off.

During power failures of longer duration, take steps to protect your food by putting dry ice on top of packages.

SOME IMPORTANT RULES FOR THE CORRECT USE OF THE REFRIGERATOR

- Beverages should be stored in sealed containers.
- Don't overload the cabinet.
- Don't open the door unless necessary.
- Caution: please keep the products away from fire or similar glowing substances before you dispose of the refrigerator.
- Caution: Not for outer camping use (e.g. in a tent).
- Caution: For indoor use only.
- Caution: The appliance cannot be used in public transportation.
- Keep all accessories, such as shelves, door racks, and drawers, in the appliance to minimise energy consumption.

CLEANING AND MAINTENANCE

- Turn the appliance off. Remove the plug from the socket and remove the bottles from the wine cooler.
- Wipe the door seal with clear water only and then wipe dry thoroughly.
- Clean the inside and outside of the wine cooler with warm water and a mild detergent.
- Do not use aggressive or abrasive cleaning products.

CARBON FILTER

The wine cooler has a carbon filter. This ensures that no unpleasant odours arise in the wine cooler. Replace the filter annually. You can purchase new filters through your distributor or via the DOMO webshop: <http://webshop.domo-elektro.be>

To replace the carbon filter, proceed as follows:

1. Remove the top racks in front of the filter at the top right.
2. The carbon filter is located in the rear wall. Turn it a quarter turn counterclockwise.
3. Remove the filter from the rear wall.
4. Insert a new filter and turn it clockwise.



TROUBLE SHOOTING

Frequently, a problem is minor and a service call may not be necessary, use this trouble shooting guide for a possible solution.

Problem	Possible causes and solutions
The wine cooler does not work.	Check if the plug is connected to the power outlet and if the voltage indicated on the label on the appliance corresponds with the voltage of the power net. Press the on/off switch to turn on the unit.
The wine cooler is not cool enough.	Check the temperature settings. Ambient temperatures may cause the need of a higher or lower temperature setting. The door is being opened too frequently. The door is not shut properly. The rubber seal of the door does not close off properly.
The wine cooler vibrates.	Check whether the wine cooler is level. Make sure the bottles do not touch each other.
The wine cooler makes too much noise.	The wine cooler may not be level. Check the ventilator.
The door does not close properly.	The wine cooler may not be level. The rubber seal is not strong enough. The racks are not placed well into the wine cooler.
The compressor turns on and off frequently.	The temperature setting is too cool. Close door securely. Do not keep door open for too long and minimize door openings. The rubber seal of the door does not close off properly.
The fans turn on and off frequently.	This is normal.
The light does not work.	Press the on/off button for the light.

Error code E1/E2/E3/E4/E7/E8 appears on the display.

Contact us for a service call.

ENVIRONMENTAL GUIDELINES

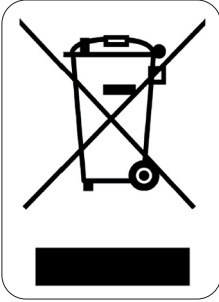

This symbol on the product or on its packaging indicates that this product may not be treated as household waste. Instead it must be brought to the applicable collection point for recycling of electrical and electronic equipment. By ensuring this product is disposed of correctly, you will help prevent potential negative consequences for the environment and human health, which could otherwise be caused by inappropriate waste handling of this product. For more detailed information about recycling of this product, please contact your local city office, your household waste disposal service or the shop where you purchased the product.

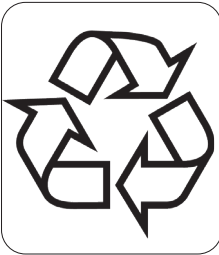

The packaging is recyclable. Please treat the packaging ecologically.

GARANTIA

Este aparato tiene un periodo de garantía de 2 años a partir de la fecha de compra. Durante el periodo de garantía, el distribuidor será completamente responsable de los defectos directamente asignables a errores del material y fabricación. Cuando se detecten este tipo de errores, y siempre que se estime necesario, el aparato se sustituirá o reparará. A partir de ese momento, el periodo de garantía de 2 años no volverá a iniciarse, sino que seguirá siendo de 2 años a partir del momento de compra. La garantía se concede sobre la base del recibo de caja.

La garantía de los accesorios y componentes sujetos a desgaste es de 6 meses.

La garantía y la responsabilidad/imputabilidad del proveedor y el fabricante expiran automáticamente en los siguientes casos:

- Cuando no se cumplan las instrucciones que aparecen en este manual.
- En el caso de una conexión inadecuada, por ejemplo, a una tensión eléctrica demasiado alta.
- En caso de uso incorrecto, brusco o anormal.
- En caso de insuficiente o incorrecto mantenimiento.
- Si el consumidor o un tercero no autorizado realizan reparaciones o modificaciones en el aparato.
- Si se usan componentes o accesorios que no están recomendados o que no son suministrados por el proveedor/fabricante.

INSTRUCCIONES DE SEGURIDAD

Cuando utilice aparatos eléctricos, se deben seguir las instrucciones de seguridad mencionadas a continuación:

- Lea detenidamente estas instrucciones. Conserve este manual para consultarlo posteriormente.
- Antes del primer uso retire todos los materiales de embalaje y etiquetas promocionales. Asegúrese de que los niños no puedan jugar con el material de embalaje.
- Este aparato es adecuado para su uso en el ámbito doméstico y entornos similares como:
 - Zona de cocina para el personal de tiendas, oficinas y otros entornos profesionales similares.
 - Granjas.
 - Habitaciones de hoteles y moteles, y otros entornos de carácter residencial.
 - Habitaciones de invitados o similares.
- Supervise en todo momento a los niños para que no jueguen con el aparato.
- Este aparato puede ser utilizado por niños de 16 años o más, personas con discapacidad física o sensorial, o personas con capacidad mental limitada o falta de experiencia o conocimiento, siempre, y en tanto en cuanto, dichas personas estén vigiladas o hayan recibido instrucciones sobre el uso del aparato de manera segura y conozcan los peligros del uso del mismo. Los niños no deben jugar con el ventilador. El mantenimiento y la limpieza del dispositivo no deben ser realizados por niños, a menos que tengan 16 años o más y estén supervisados por un adulto.
- Mantenga el aparato fuera del alcance de los niños.
- Se requiere supervisión cuando el aparato es usado por o cerca de niños.
- Todas las reparaciones aparte del mantenimiento ordinario de la unidad deben ser efectuadas por el fabricante o por su servicio post-venta.
- Asegúrese de que los niños no puedan tocar el cable eléctrico o el aparato.
- Su aparato utiliza isobutano (R600a) como refrigerante. Aunque el R600a es un gas natural y respetuoso con el medio ambiente, es altamente inflamable. Por lo tanto, debe tener mucho cuidado al mover o instalar el aparato para evitar daños en los elementos de refrigeración. En el caso de que se produzca una fuga por un daño en los elementos de refrigeración, mantenga el frigorífico alejado de llamas o fuentes de calor y ventile la habitación donde se encuentra el aparato durante algunos minutos.

⚠ ADVERTENCIAS ELÉCTRICAS

- Atención: el aparato no puede ser utilizado con un temporizador externo o un mando a distancia separado.
- Antes de utilizarlo, compruebe si el voltaje indicado en el aparato corresponde al voltaje de la electricidad de su casa.
- El cable de alimentación debe estar conectado a una toma de corriente que debe haber sido instalada y conectada a tierra de acuerdo con las normas y reglamentos locales.
- No permita que el cable cuelgue sobre una superficie o el borde de una mesa o encimera.
- No utilice nunca el aparato si el cable o el enchufe están dañados, después de un mal funcionamiento de la unidad o si están dañados. Lleve el aparato al distribuidor autorizado más cercano centro para la inspección y reparación.
- Nunca desplace el aparato tirando del cable. Asegúrese de que el cable nunca se pueda enredar. Nunca enrolle el cable alrededor del aparato, ni lo doble.
- Si la toma de corriente está suelta, no inserte el enchufe en la toma de corriente (riesgo de descarga eléctrica o incendio).
- Es peligroso alterar o modificar el aparato y sus especificaciones.
- Si va a tirar el aparato, retire el enchufe de la toma de corriente, corte el cable de alimentación (lo más cerca posible del aparato) y retire la puerta para evitar que, en el caso de que haya niños jugando, estos no puedan sufrir choques eléctricos o se encierren en el aparato.
- La lámpara presente en el aparato solo está destinada para su uso en este frigorífico. No utilice la lámpara como iluminación doméstica.
- Desenchufe la toma de corriente cuando no se usa, para montar o desmontar piezas y antes de limpiarlo. Ponga todos los botones en posición desconectado ("off") y desconecte el enchufe de la toma de corriente. Nunca tire del cable para desenchufarlo.

⚠ INSTALACIÓN

- No encienda nunca el aparato cerca de una estufa de gas o eléctrica, ni en un lugar donde pueda entrar en contacto con un horno eléctrico o con otro aparato caliente.
- Coloque siempre el aparato sobre una superficie firme, horizontal y seca.
- Mantenga el cable alejado de bordes afilados y piezas calientes u otras fuentes de calor.
- Mantenga las ranuras de ventilación libres y asegúrese de que no están bloqueadas u obstruidas.
- El aparato no se puede utilizar con un cable alargador o con una regleta.
- Evite una exposición prolongada a la luz solar.
- Asegúrese de tener acceso al enchufe del aparato.
- Asegúrese de que el cable no quede aplastado o dañado por la parte trasera de la unidad. Esto puede causar sobrecalentamiento y, en consecuencia, se podría producir un incendio.
- Este aparato es pesado. Tenga cuidado al desplazarlo.
- Este refrigerador está destinado a su uso de manera independiente o parcialmente empotrado.

⚠ USO

- No utilice el aparato en el exterior.
- Utilice el aparato sólo para el fin para el que se ha fabricado.
- Utilice el aparato sólo para uso doméstico. El fabricante no es responsable de los accidentes que resulten del uso incorrecto del aparato, ni del incumplimiento de las normas establecidas en este manual.
- No utilice ningún otro aparato eléctrico en el interior del frigorífico, a menos que el mismo esté aprobado para este fin por el fabricante.
- No utilice el aparato con las manos mojadas.

- Asegúrese de que los niños no puedan subir al refrigerador ni se puedan quedar encerrados.
- No almacene alimentos en el refrigerador de vinos.
- Nunca almacene materiales explosivos en el aparato como, por ejemplo, aerosoles con gas propulsor inflamable.
- El uso de accesorios no recomendados o vendidos por el fabricante puede causar incendios, descargas eléctricas o lesiones.
- Asegúrese de que los alimentos presentes en el aparato no tocan la pared trasera.
- Siga las instrucciones indicadas a continuación para evitar la contaminación de los alimentos:
 - La apertura prolongada de la puerta puede aumentar considerablemente la temperatura en los compartimentos del aparato.
 - Si el aparato permanece vacío durante mucho tiempo debe apagarlo, descongelarlo y limpiarlo. Deje que se seque y deje la puerta abierta para evitar que se forme moho dentro del aparato.

⚠ LIMPIEZA Y MANTENIMIENTO

- No sumerja nunca el aparato, el cable o el enchufe en agua o cualquier otro líquido.
- No coloque objetos calientes o tibios encima del aparato.
- No limpie el aparato con objetos metálicos.
- Nunca limpie el refrigerador con productos inflamables. Los vapores pueden causar incendios o explosiones. No guarde gasolina ni productos inflamables en el refrigerador.
- Asegúrese de que el circuito de refrigeración no se dañe, por ejemplo, durante el transporte o la instalación.



¡ADVERTENCIA! Nunca utilice el aparato sobre, o cerca de, una cocina de gas o eléctrica, ni en un lugar donde pueda entrar en contacto con una fuente de calor. Los materiales inflamables se encuentran en la parte posterior del aparato.

Preste atención al símbolo "Riesgo de incendio: material inflamable" ubicado en la parte posterior del aparato.

CONSERVE ESTAS INSTRUCCIONES PARA CONSULTARLAS POSTERIORMENTE

PIEZAS

1. Panel de control
2. Estantes de madera grandes
3. Estante pequeño de madera
4. Ranuras de ventilación
5. Puerta
6. Asa
7. Patas ajustables

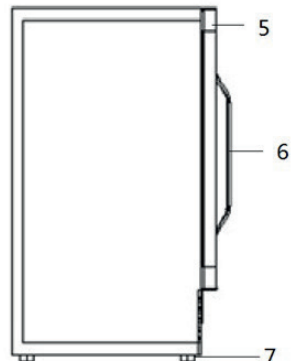
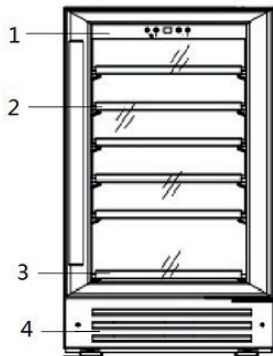

INSTALACIÓN

- Retire todo el material de embalaje, tanto del interior como del exterior. Limpie el exterior del aparato con un paño seco. El interior puede limpiarlo con un paño suave y húmedo. Después, seque bien el aparato.
- Para desplazar e instalar el aparato son necesarias al menos dos personas. Esto es necesario para evitar problemas de espalda u otras lesiones.
- Asegúrese que haya suficiente ventilación alrededor del refrigerador y deje al menos 5 cm de espacio entre el mismo y cualquier otro objeto.
- Asegúrese de disponer de suficiente espacio para abrir la puerta.
- Para disponer de suficiente ventilación no se debe colocar nada delante de la parte delantera del aparato. Seleccione un espacio bien ventilado, con una temperatura ambiente de entre 16°C y 32°C. Este aparato se debe instalar en un lugar donde no esté expuesto a elementos como el viento, la lluvia o las tormentas.
- Este refrigerador está destinado a su uso de manera independiente o parcialmente empotrado.
- Coloque el refrigerador sobre una superficie sólida y suficientemente fuerte para soportar el refrigerador lleno de botellas de vinos.
- No coloque el dispositivo bajo luz solar directa o cerca de fuentes de calor. La luz directa del sol puede dañar el revestimiento del refrigerador, y la cercanía de fuentes de calor puede aumentar el consumo de energía. Las temperaturas extremas también pueden hacer que el refrigerador no funcione correctamente.
- Evite un grado de humedad demasiado elevado. Demasiada humedad ambiental causará que se forme hielo demasiado rápido en el frigorífico.
- Antes de conectar el frigorífico a la red eléctrica se debe comprobar que la tensión de la placa de especificaciones del aparato se corresponde con el voltaje de su hogar. Otra tensión puede dañar el aparato.
- No deje el cordón expuesto o colgando para evitar posibles accidentes.
- El enchufe es la única forma de desconectar el aparato de la alimentación, asegúrese de que es fácil acceder al mismo. Para desconectar la alimentación al aparato, apague el aparato y retire el enchufe de la toma de corriente.
- El aparato debe estar conectado a tierra. El fabricante no se hace responsable de los daños causados por no utilizar una conexión a tierra.
- Deje el aparato después de la instalación 24 horas antes de encenderlo. Así se puede asentar el refrigerante.
- Antes de conectar el refrigerador a la red eléctrica, debe dejarlo de pie vertical durante unas 2 horas. Esto reduce el riesgo de mal funcionamiento del sistema de refrigeración como resultado del transporte.
- Deje que el aparato funcione durante 8 horas sin alimentos hasta que este se enfríe y alcance la temperatura adecuada.
- Mediante las patas de ajuste se puede nivelar el aparato. Ajústelas al girarlas hacia dentro o fuera del aparato.

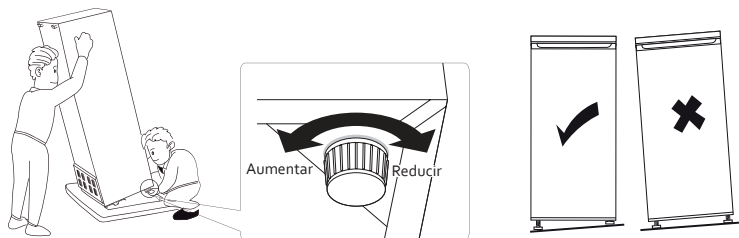

- La clase de clima indica la temperatura ambiente mínima y máxima para el correcto funcionamiento de un dispositivo. Puede encontrar la clase de clima en la placa de características presente en la parte posterior del aparato.
 - SN: Subnormal: temperatura ambiente de 10°C a 32°C
 - N: Normal: temperatura ambiente de 16°C a 32°C
 - ST: Subtropical: temperatura ambiente de 16°C a 38°C
 - T: Tropical: temperatura ambiente de 16°C a 43°C

Asegúrese de que la temperatura esté entre 16°C y 32°C. Si la temperatura es superior o inferior, el rendimiento del refrigerador puede quedar afectado. La temperatura ambiente ideal es de entre 19°C y 24°C, mientras que la humedad no debería superar el 60 %.

La temperatura puede variar dependiendo de si las botellas están en la parte superior, media, o inferior, o si la luz interior está encendida o no.

ASA

1. Sello
2. Tornillos
3. Destornillador de estrella
4. Asa

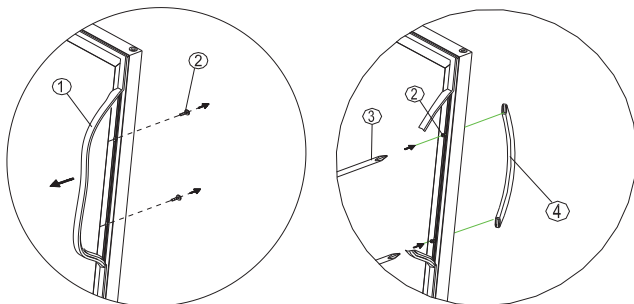

Fije la asa de acero inoxidable a la parte izquierda de la puerta.

1. Extraiga la junta de la puerta (1) en el lugar donde se va a instalar el asa en el lado izquierdo, tal y como se muestra en la ilustración. La junta se puede extraer con la mano, no se necesitan herramientas.
2. Fije el asa (4) en la puerta con los tornillos suministrados (2). Apriete los tornillos con un destornillador de estrella (3) hasta que el asa quede bien sujeta a la puerta. (No los apriete demasiado, ya que se podría dañar el asa.)
3. Vuelva a colocar la junta de la puerta en su sitio.
4. Si decide no utilizar el asa suministrada, simplemente siga el paso 1 para acceder a los tornillos de instalación. Retírelos y coloque las dos tapas decorativas en los dos orificios. Continúe con el paso 3 para volver a colocar la junta de la puerta en su sitio.

PANEL DE CONTROL

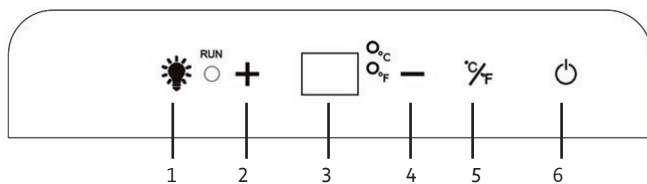

1. Botón de encendido/apagado de la iluminación interior
 2. Botón para aumentar la temperatura
 3. Pantalla
 4. Botón para bajar la temperatura
 5. Botón para Celsius/Fahrenheit
 6. Botón de encendido/apagado
- Pulse el botón de encendido/apagado (6) para encender o apagar el aparato.
 - La temperatura se puede visualizar en Celsius o Fahrenheit. Para cambiar este ajuste debe presionar el botón para Celsius/Fahrenheit.
 - Puede configurar la temperatura deseada utilizando los botones para aumentar y bajar la temperatura (2+4). Apretando estos botones, la temperatura cambia cada vez que aprieta el botón con 1°C.
 - La temperatura se puede ajustar entre 5 y 22°C.
 - La temperatura seleccionada aparecerá a la pantalla.
 - Puede encender o apagar la iluminación interior apretando el botón de encendido/apagado de la iluminación interior (1).

TRASLADO

- Saque todas las botellas del refrigerador.
- Pegue todos los elementos sueltos al refrigerador con cinta adhesiva.
- Ajuste las patas de la parte inferior del refrigerador a la posición más baja para evitar daños.
- Pegue la puerta con cinta adhesiva.
- Asegúrese de que el refrigerador permanezca vertical durante el transporte.

COLOCAR LOS ESTANTES

- Vacíe el refrigerador antes de desplazar los estantes.
- Los estantes de madera grandes están equipados con un sistema de rieles telescópicos (no es el caso del estante de madera más pequeño, inferior) y, por lo tanto, puede deslizar fácilmente los estantes de madera hacia afuera y hacia adentro en la vinoteca refrigerada.
- Para no dañar la junta de la puerta, es importante que abra la puerta por completo antes de sacar las rejillas de los rieles guía. Para acceder fácilmente a las botellas es necesario sacar las rejillas de sus rieles aproximadamente 1/3 de su longitud.
- Para extraer las rejillas de los rieles guía, tire de cada rejilla aproximadamente 1/3 de su longitud. A continuación, utilice un destornillador largo y plano para empujar hacia abajo la muesca de plástico de la derecha, tal y como se muestra en la figura A, y simultáneamente, empuje hacia arriba la muesca de plástico de la izquierda, tal y como se muestra en la figura B. A continuación, extraiga lentamente la rejilla de la vinoteca refrigerada.

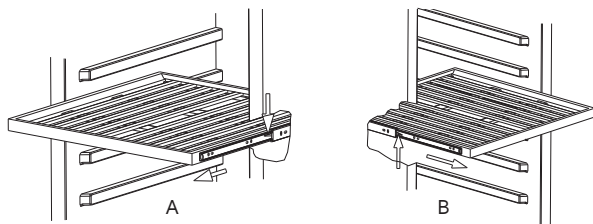

ILUMINACIÓN

Lámparas LED iluminan el refrigerador. Estas lámparas son ecológicas y se han desarrollado para durar toda la vida. No será necesario cambiarlas. Si, no obstante, se produce algún problema con la iluminación, póngase en contacto con un centro de servicio cualificado en su zona.

VACACIONES

Si se va de vacaciones durante un periodo corto, el aparato puede permanecer enchufado. Si se va de vacaciones durante un periodo largo, lo mejor es hacer lo siguiente:

- Saque todos los alimentos del frigorífico.
- Retire el enchufe de la toma de corriente.
- Limpie bien el frigorífico.
- Deje la puerta abierta del frigorífico para evitar la aparición de moho y malos olores.

APAGÓN

La mayoría de los apagones duran entre 1 y 2 horas y no suelen alterar la temperatura del frigorífico. Limite la apertura de la puerta del frigorífico en la mayor medida posible durante un apagón. Durante un apagón más largo, debe adoptar otras medidas para conservar los alimentos, por ejemplo, colocar hielo seco sobre los alimentos.

NORMAS IMPORTANTES

- Las bebidas deben almacenarse en recipientes cerrados.
- Asegúrese en todo momento de que el frigorífico no está sobrecargado de forma que los alimentos puedan refrigerarse lo suficiente.
- Abra la puerta del frigorífico únicamente cuando sea necesario.
- El aparato no puede utilizarse para realizar acampadas, p. ej. tiendas de campaña.
- Solo se puede utilizar en interiores.
- El aparato no puede utilizarse en el transporte público.
- Para minimizar el consumo de energía, mantenga en el aparato todos los accesorios, como los estantes, los estantes de las puertas y los cajones.

LIMPIEZA Y MANTENIMIENTO

- Desconecte el enchufe de la toma de corriente y quite las botellas del refrigerador.
- Limpie la goma del sello de la puerta con agua caliente y, a continuación, frote a fondo.
- Limpie el interior y el exterior del refrigerador de vinos con agua caliente y un detergente suave.
- No use productos de limpieza agresivos o abrasivos.

FILTRO DE CARBÓN

La vinoteca tiene un filtro de carbón. Esto garantiza que no haya olores desagradables en la vinoteca. Reemplace el filtro anualmente. Puede adquirir los filtros a través de su distribuidor o en la tienda web de DOMO: <http://webshop.domo-elektro.be>

Para reemplazar el filtro de carbón, proceda de la siguiente manera:

1. Retire los estantes superiores que se encuentran delante del filtro derecho.
2. El filtro de carbón está en la pared trasera. Gírelo un cuarto de vuelta en sentido contrario a las agujas del reloj.
3. Retire el filtro de la pared trasera.
4. Instale un nuevo filtro y apriételo en el sentido de las agujas del reloj.



PROBLEMAS Y SUS SOLUCIONES

Cuando tenga un problema con su frigorífico, compruebe las siguientes cuestiones antes de ponerse en contacto con nuestro servicio de posventa.

Problema	Posibles causas y soluciones
El refrigerador no funciona.	Verifique si el enchufe está insertado en la toma de corriente y si la tensión indicada en la etiqueta del refrigerador coincide con la de la red eléctrica. Pulse el botón de encendido/apagado para encender el aparato.
El refrigerador no está suficientemente frío.	Compruebe el ajuste de temperatura. Por la temperatura ambiente, puede requerir un ajuste superior. La puerta se abre muy a menudo. La puerta no está cerrada por completo. La junta de goma de la puerta no cierra bien.
El refrigerador de vinos vibra.	Compruebe si el refrigerador está nivelado. Compruebe que las botellas no se tocan entre sí.
El refrigerador hace demasiado ruido.	El refrigerador no está nivelado. Compruebe el ventilador.
La puerta no cierra bien.	El refrigerador no está nivelado. La junta de goma no es lo suficientemente fuerte. Los estantes no están bien colocados en el refrigerador.
El compresor se enciende con frecuencia.	El ajuste de temperatura es demasiado frío. Compruebe que la puerta está bien cerrada. La puerta ha estado abierta demasiadas veces o durante demasiado tiempo. La junta de goma de la puerta no cierra bien.
El ventilador se enciende con frecuencia.	Esto es normal.
La luz no funciona.	Presione el botón de encendido/apagado de la iluminación interior.

Aparece el mensaje de error E1/E2/E3/E4/E7/E8 en la pantalla.

Contacte con nuestro servicio de posventa.

DIRECTRICES MEDIOAMBIENTALES

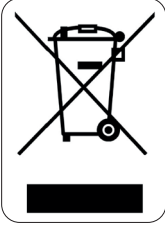

El símbolo en el producto o en el embalaje indica que este producto no puede ser tratado como residuo doméstico. Se debe llevar a un lugar en el que se reciclan equipos eléctricos y electrónicos. Si se asegura de que este producto se desecha correctamente, usted ayudará a evitar posibles consecuencias negativas para las personas y el medio ambiente que serían causados por un tratamiento de residuos inadecuado. Para obtener información más detallada sobre el reciclaje de este producto, póngase en contacto con su ayuntamiento, o con la empresa o departamento responsable del servicio de recogida de basura doméstica, o con la tienda donde adquirió el producto.



El material de embalaje es reciclable. Trate el embalaje de una manera medioambientalmente responsable.

GARANZIA

La garanzia dell'apparecchio è valida per 2 anni a partire dalla data di acquisto. Durante il periodo di validità della garanzia, il distributore si assume la piena responsabilità dei difetti dei materiali o di quelli di fabbricazione. In caso di presenza di tali difetti, se necessario, si procederà alla sostituzione o alla riparazione dell'apparecchio. Il periodo di garanzia di 2 anni non ricomincia in quel momento, ma continua per 2 anni dalla data di acquisto dell'apparecchio. Per la garanzia fa fede la data riportata sullo scontrino. Se l'apparecchio si rivela difettoso nel periodo di validità della garanzia, cioè 2 anni, potete portarlo, insieme allo scontrino, nel negozio dove l'avete acquistato.

La garanzia sugli accessori e sui componenti soggetti a usura è di 6 mesi.

La garanzia e la responsabilità del negoziante e del produttore decadono automaticamente nei seguenti casi:

- mancata osservanza delle istruzioni contenute nel presente manuale;
- errato collegamento, per esempio con tensione elettrica troppo alta;
- uso errato, anormale e manesco;
- manutenzione insufficiente o errata;
- riparazione o modifiche all'apparecchio eseguite dal cliente o da terzi non autorizzati;
- uso di accessori o componenti non raccomandati o forniti dal negoziante o dal produttore.

INDICAZIONI DI SICUREZZA

- Quando si utilizzano dispositivi elettrici, è necessario tenere presenti le seguenti istruzioni di sicurezza:
- Leggere con attenzione le presenti istruzioni. Conservare le istruzioni per possibili future consultazioni.
- Prima di utilizzare il prodotto, togliere tutti gli imballi e gli eventuali adesivi promozionali. Assicurarsi che i bambini non giochino con gli imballaggi.
- Questo apparecchio è destinato unicamente all'uso domestico e in ambienti analoghi, quali:
 - Angoli cottura riservati al personale nei negozi, negli uffici e in altri ambienti professionali
 - Fattorie
 - Camere di alberghi, motel e altre strutture ricettive residenziali
 - Camere per vacanze o ambienti analoghi
- L'apparecchio può essere utilizzato da bambini di età superiore a 16 anni e da persone con ridotte capacità fisiche, sensoriali o mentali, o con mancanza di esperienza o conoscenza, solo se sorvegliati o se hanno ricevuto istruzioni sull'uso sicuro dell'apparecchio e ne comprendono i rischi. I bambini non possono giocare con l'apparecchio. Le operazioni di pulizia e di manutenzione non devono essere effettuate dai bambini di età inferiore a 16 anni e senza sorveglianza.
- Tenere l'apparecchio fuori dalla portata dei bambini di età inferiore a 16 anni.
- Prestare molta attenzione quando l'apparecchio viene utilizzato da bambini o in loro presenza.
- Le riparazioni diverse dalla normale manutenzione dell'apparecchio devono essere effettuate dal produttore o dal suo servizio assistenza. Non cercare mai di riparare da soli l'apparecchio.
- Evitare che i bambini tocchino il cavo elettrico.
- Il liquido di raffreddamento utilizzato nell'apparecchio è l'isobutano (R600a). L'R600a è un gas naturale ed ecologico ma molto infiammabile. È quindi necessario prestare molta attenzione quando si sposta o si installa l'apparecchio, per evitare danni agli elementi di raffreddamento. In caso di perdite causate da danni agli elementi di raffreddamento, tenere il frigorifero lontano da fiamme libere o da fonti di calore e arieggiare per qualche minuto la stanza in cui si trova l'apparecchio.

⚠ AVVERTENZE ELETTRICHE

- Attenzione: l'apparecchio non è stato progettato per essere utilizzato con un timer esterno o un sistema di telecomando separato.
- Prima dell'uso, controllare che il voltaggio riportato sull'apparecchio corrisponda a quello della rete elettrica.
- Il cavo di alimentazione deve essere sempre collegato a una presa installata correttamente e con messa a terra in conformità alla normativa locale vigente.
- Non lasciare mai il cavo appoggiato su una superficie calda o penzolante dal bordo di un tavolo o della cucina.
- Non utilizzare mai l'apparecchio se il cavo di alimentazione o la spina sono danneggiati, dopo un malfunzionamento o quando è danneggiato. In caso di guasto, portare l'apparecchio presso il centro di assistenza clienti più vicino, in modo che sia controllato e riparato.
- Non spostare mai l'apparecchio tirandolo dal cavo. Assicurarsi che il cavo non possa aggrovigliarsi. Non avvolgerlo mai attorno all'apparecchio e non piegarlo mai.
- Se la presa di corrente è staccata, non inserirvi la spina (rischio di incendio o scossa elettrica).
- È pericoloso modificare l'apparecchio e le relative specifiche.
- Se si getta via l'apparecchio, estrarre la spina dalla presa elettrica, recidere il cavo di alimentazione (quanto più vicino possibile all'apparecchio) e rimuovere lo sportello per evitare che dei bambini subiscano elettrocuzioni chiudendosi per gioco nell'apparecchio.
- La lampadina contenuta nell'apparecchio è destinata esclusivamente all'impiego in questo frigorifero. Non utilizzare la lampadina come illuminazione domestica.
- Togliere la spina dalla presa quando l'apparecchio non è in funzione, prima di montarne o smontarne i componenti e prima di pulirlo. Mettere tutti gli interruttori in posizione "off" e afferrare la spina per staccarla dalla presa di corrente. Non tirare mai il cavo o l'apparecchio per estrarre la spina dalla presa di corrente.

⚠ INSTALLAZIONE

- Non posizionare mai l'apparecchio sopra o vicino a un fornello a gas o un fornello elettrico o in luoghi in cui possa venire a contatto con apparecchiature calde.
- Utilizzare sempre l'apparecchio su una superficie stabile, asciutta e in piano.
- Tenere il cavo lontano da spigoli e bordi taglienti, da oggetti a elevata temperatura o da altre fonti di calore.
- Le aperture di ventilazione devono essere libere; assicurarsi che non siano ostruite o coperte.
- Non utilizzare l'apparecchio con una presa multipla.
- Evitare la prolungata esposizione ai raggi del sole.
- Assicurarsi di avere libero accesso alla spina dell'apparecchio.
- Assicurarsi che la spina dietro all'apparecchio non si pieghi e non subisca danni. Ciò potrebbe causare surriscaldamento o incendio.
- Questo apparecchio è pesante. Fare attenzione durante gli spostamenti.
- Questo apparecchio è destinato all'impiego come elemento a sé stante o parzialmente a incasso.

⚠ UTILIZZO

- Non utilizzare l'apparecchio all'aperto.
- Utilizzare l'apparecchio solo per lo scopo previsto.
- L'apparecchio è inteso solo per uso domestico. Il produttore non è responsabile di incidenti causati da uso improprio dell'apparecchio o dalla mancata osservanza delle istruzioni riportate nel presente manuale.

- Non utilizzare nessuna apparecchiatura elettrica all'interno del frigorifero, a meno che tale dispositivo non sia approvato dal produttore.
- Non utilizzare l'apparecchio con le mani bagnate.
- Assicurarsi che i bambini non si arrampichino sull'apparecchio e che non vi rimangano chiusi dentro.
- Non conservare cibo all'interno della cantinetta frigo.
- Non conservare sostanze esplosive nell'apparecchio, come per esempio bombolette spray con gas infiammabile.
- L'utilizzo di accessori non consigliati o non venduti dal produttore può causare incendi, scosse elettriche o lesioni.
- Assicurarsi che il cibo all'interno dell'apparecchio non tocchi la parete posteriore.
- Seguire le istruzioni riportate sotto per evitare la contaminazione dei cibi.
 - Se la porta viene tenuta aperta a lungo, la temperatura negli scomparti dell'apparecchio può diminuire molto.
 - Se il frigorifero rimane vuoto per molto tempo, è necessario spegnerlo, sbrinarlo e pulirlo. Lasciarlo asciugare e lasciare aperta la porta per evitare la formazione di muffa.

△ PULIZIA E MANUTENZIONE

- Non immergere mai l'apparecchio, il cavo elettrico o la spina in acqua o in altri liquidi.
- Non poggiare oggetti caldi sopra l'apparecchio.
- Non pulire l'apparecchio con utensili in metallo.
- Non pulire mai l'apparecchio con prodotti infiammabili. I vapori possono causare incendi o esplosioni. Non conservare mai all'interno della cantinetta frigo benzina o altri prodotti infiammabili.
- Assicurarsi che il circuito di raffreddamento non subisca danneggiamenti, per esempio durante il trasporto o l'installazione.



ATTENZIONE! Non posizionare mai l'apparecchio sopra o vicino a un fornello a gas o elettrico oppure in luoghi in cui possa venire a contatto con fonti di calore. Sul retro dell'apparecchio si trovano materiali infiammabili.

Attenzione al simbolo "Rischio di incendio - materiale infiammabile" che si trova sulla parte posteriore dell'apparecchio.

CONSERVARE LE ISTRUZIONI PER POSSIBILI FUTURE CONSULTAZIONI

COMPONENTI

1. Attivazione
2. Grandi ripiani in legno
3. Piccolo ripiano in legno
4. Aperture di ventilazione
5. Porta
6. Impugnatura
7. Piedini regolabili

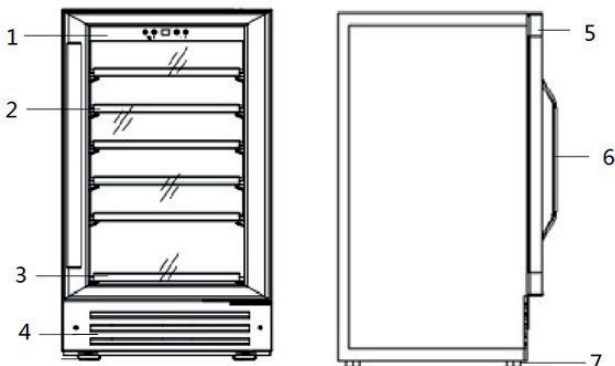

INSTALLAZIONE

- Rimuovere tutto il materiale di imballaggio, sia interno sia esterno. Pulire l'esterno dell'apparecchio con un panno asciutto. L'interno può essere pulito con un panno umido morbido. Asciugarlo con cura.
- Spostare e installare l'apparecchio almeno in due persone per evitare problemi alla schiena o altri infortuni.
- Assicurarsi che vi sia ventilazione sufficiente attorno all'apparecchio. Lasciare quindi almeno 5 cm di spazio tra l'apparecchio e altri oggetti.
- Assicurare sufficiente spazio per aprire lo sportello.
- Per garantire una sufficiente ventilazione, non è consentito posizionare nulla sul lato frontale dell'apparecchio. Scegliere un luogo ben ventilato con una temperatura ambiente compresa tra 16°C e 32°C. Questo apparecchio va installato in un luogo che in cui non viene disturbato da elementi atmosferici come vento, pioggia o temporali.
- Questo apparecchio è destinato all'impiego come elemento a sé stante o parzialmente a incasso.
- Mettere l'apparecchio su una superficie stabile, che sia in grado di sostenere la cantinetta frigo una volta riempita.
- Non posizionare l'apparecchio alla luce diretta del sole o vicino a fonti di calore. La luce diretta del sole può causare danni al rivestimento dell'apparecchio e la vicinanza di fonti di calore può fare aumentare il consumo energetico. Temperature estreme possono far sì che l'apparecchio non funzioni in modo corretto.
- Evitare un livello di umidità troppo elevato. Un'eccessiva umidità dell'ambiente causa una formazione di brina troppo rapida nel frigorifero.
- Prima di collegare il frigorifero all'alimentazione di rete, controllare che la tensione elettrica riportata sulla targhetta dell'apparecchio corrisponda alla tensione elettrica della rete. Una tensione elettrica diversa può danneggiare l'apparecchio.
- Per evitare incidenti, il cavo non deve essere scoperto o penzolare.
- La spina è l'unico modo per scollegare l'apparecchio dall'alimentazione di rete. Pertanto assicurarsi che la spina sia sempre facilmente raggiungibile. Per scollegare l'alimentazione verso l'apparecchio, spegnere quest'ultimo poi estrarre la spina dalla presa.
- L'apparecchio deve essere collegato a una messa a terra. Il produttore non è responsabile per danni causati dal mancato utilizzo della messa a terra.
- Una volta installato l'apparecchio, attendere 24 ore prima di accenderlo. In questo modo si garantisce il posizionamento del refrigerante.
- Prima di collegare l'apparecchio alla rete elettrica, è necessario lasciarlo circa 2 ore in posizione verticale. Ciò riduce il rischio di cattivo funzionamento del sistema di raffreddamento a causa del trasporto.
- Lasciare l'apparecchio acceso vuoto per 8 ore in modo che l'interno si raffreddi raggiungendo la temperatura appropriata.
- L'apparecchio può essere messo in posizione perfettamente orizzontale avvitando o svitando i piedini regolabili anteriori.

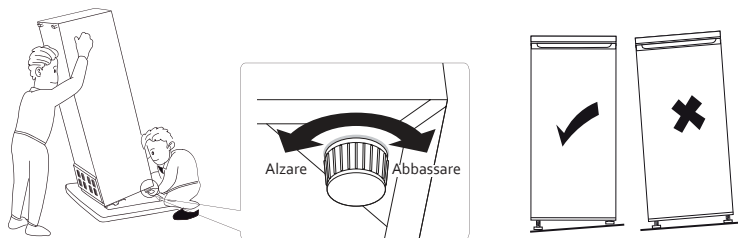

- La classe climatica indica la temperatura ambiente minima a massima per un buon funzionamento dell'apparecchio. La classe climatica è riportata nella targhetta sul retro dell'apparecchio.
 - SN: Subnormale: temperatura ambiente da 10°C a 32°C
 - N: Normale: temperatura ambiente da 16°C a 32°C
 - ST: Subtropicale: temperatura ambiente da 16°C a 38°C
 - T: Tropicale: temperatura ambiente da 16°C a 43°C

Assicurarsi che la temperatura ambiente sia tra 16°C e 32°C. Se la temperatura è superiore o inferiore, le prestazioni dell'apparecchio potrebbero essere ridotte. Sono ideali una temperatura ambiente compresa tra 19°C e 24°C e un'umidità dell'aria inferiore a 60%.

La temperatura potrebbe variare leggermente a seconda che le bottiglie siano posizionate sul ripiano superiore, mediano o inferiore o se la luce interna è accesa o spenta.

IMPUGNATURA

1. Guarnizione
2. Viti
3. Cacciavite a croce
4. Impugnatura

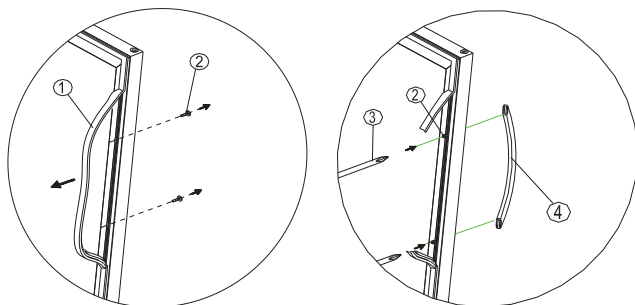

Installare l'impugnatura in acciaio inossidabile sul lato sinistro dello sportello.

1. Tirare la guarnizione (1) via dallo sportello nel punto in cui deve essere installata l'impugnatura sul lato sinistro come illustrato nell'immagine. La guarnizione può essere tirata via semplicemente con la mano, per cui non occorrono utensili.
2. Fissare l'impugnatura (4) con le viti fornite (2) sullo sportello. Serrare le viti con un cacciavite a croce (3) fino a fissare bene l'impugnatura sullo sportello (non stringere eccessivamente le viti, altrimenti si rischia di danneggiare l'impugnatura).
3. Rimettere la guarnizione al suo posto.
4. Se si sceglie di non utilizzare l'impugnatura fornita, seguire il passaggio 1 per arrivare alle viti di installazione. Rimuoverle e posizionare i due tasselli decorativi nei due fori. Andare al passaggio 3 per rimontare la guarnizione.

UTILIZZO

ATTIVAZIONE

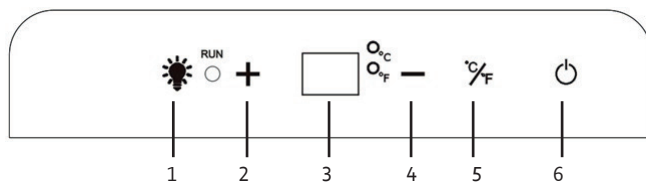

1. Tasto on/off illuminazione
 2. Tasto per aumentare la temperatura
 3. Display
 4. Tasto per diminuire la temperatura
 5. Pulsante per Celsius/Fahrenheit
 6. Tasto on/off
- Premere il tasto on/off (6) per accendere o spegnere l'apparecchio.
 - La temperatura può essere visualizzata in gradi Celsius o Fahrenheit. Per cambiare l'impostazione, premere il pulsante Celsius/Fahrenheit.
 - La temperatura desiderata può essere impostata con i tasti per aumentare e ridurre la temperatura (2+4). Premendo questi tasti, la temperatura cambia ogni volta di 1°C.
 - La temperatura può essere impostata tra 5-22°C.
 - La temperatura selezionata è visualizzata sul display.
 - L'illuminazione interna può essere accesa o spenta premendo l'apposito tasto (1).

TRASPORTO

- Togliere tutte le bottiglie dalla cantinetta.
- Fissare gli elementi mobili con del nastro adesivo all'interno della cantinetta frigo oppure toglierle.
- Mettere i piedini sotto l'apparecchio nella posizione più bassa per evitare danni.
- Fissare lo sportello con del nastro adesivo.
- Assicurarsi che la cantinetta frigo rimanga diritta durante il trasporto.

SPOSTARE I RIPIANI DEL FRIGO

- Svuotare il frigorifero prima di spostare i ripiani.
- I ripiani in legno grandi sono dotati di un sistema a guide telescopico (il ripiano in legno più piccolo inferiore no) che consente di estrarli facilmente e di spostare la cantinetta per vino.
- Per non danneggiare la guarnizione dello sportello è importante aprirlo completamente prima di estrarre i ripiani dalle guide. Per raggiungere con facilità le bottiglie è necessario estrarre i ripiani dalle guide per circa 1/3 della loro lunghezza.
- Per estrarre i ripiani dalle guide, tirare verso l'esterno ogni ripiano per circa 1/3 della sua lunghezza. Utilizzare un cacciavite a punta piatta lungo per spingere verso il basso la fessura in plastica a destra come illustrato nella figura A e contemporaneamente spingere verso l'alto la fessura in plastica a sinistra come illustrato nella figura B. Dopodiché estrarre lentamente il ripiano dalla cantinetta.

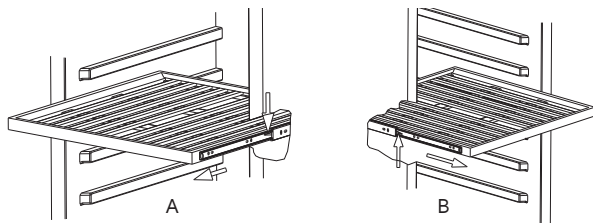

ILLUMINAZIONE

L'illuminazione del frigorifero è assicurata da lampadine a LED. Sono più ecologiche e sono state progettate per durare più a lungo. Non devono quindi essere sostituite. In caso di problemi con l'illuminazione, contattare un centro di assistenza specializzato.

ASSENZA

Per una breve assenza è possibile lasciare l'apparecchio acceso. In caso di assenza prolungata procedere come segue:

- Rimuovere tutti gli alimenti dal frigorifero.
- Rimuovere la spina dalla presa elettrica.
- Pulire accuratamente il frigorifero.
- Lasciare aperto lo sportello del frigorifero per prevenire muffe e cattivi odori.

INTERRUZIONE DELLA CORRENTE ELETTRICA

In genere, le interruzioni di corrente vengono riparate entro una o due ore e non modificano la temperatura dell'apparecchio. In caso di interruzione della corrente elettrica, è comunque necessario ridurre al minimo le aperture della porta.

Per interruzioni di maggiore durata, è necessario proteggere il cibo, per esempio con del ghiaccio secco.

REGOLE IMPORTANTI

- Le bevande vanno conservate in un recipiente chiuso.
- Assicurarsi sempre che il frigorifero non sia riempito eccessivamente, in modo che gli alimenti possano essere raffreddati sufficientemente.
- Aprire lo sportello del frigorifero solo quando è necessario.
- L'apparecchio non può essere utilizzato per soggiorni all'aperto, come ad esempio in una tenda.
- Può essere utilizzato solo in ambienti chiusi.
- L'apparecchio non può essere utilizzato in mezzi di trasporto pubblici.
- Tenere nell'apparecchio tutti gli accessori, come ripiani, scaffali sportello e cassette, per un consumo energetico più basso possibile.

PULIZIA E MANUTENZIONE

- Togliere la spina dalla presa di corrente e svuotare la cantinetta frigo.
- Pulire la gomma dello sportello con acqua calda, passandola con cura.
- Pulire l'interno e l'esterno della cantinetta frigo con acqua calda e con un detergente delicato.
- Non utilizzare detersivi abrasivi o aggressivi.

FILTRO CARBONE

La cantinetta per vino è dotata di un filtro carbone, che impedisce la formazione di odori sgradevoli all'interno dell'apparecchio. Sostituire una volta l'anno il filtro. I filtri sono disponibili presso il distributore di zona o il webshop DOMO: <http://webshop.domo-elektro.be>

Per sostituire il filtro carbone, procedere come segue:

1. Rimuovere i ripiani superiori che si trovano di fronte ai filtri in alto a destra.
2. Sulla parete posteriore è situato il filtro carbone. Svitarlo di un quarto di giro in senso antiorario.
3. Estrarre il filtro dalla parete posteriore.
4. Inserire un nuovo filtro e avvitarlo in senso orario.



RISOLUZIONE DEI PROBLEMI

Se si verifica un problema riguardante il frigorifero, consultare le seguenti informazioni prima di contattare il nostro servizio postvendita.

Problema	Possibili cause e soluzioni
Il frigorifero per vino non funziona.	Controllare se la spina è inserita nella presa e se la tensione indicata sull'etichetta sul dispositivo corrisponde alla tensione della rete elettrica. Premere il pulsante on/off per accendere l'apparecchio.
Il frigorifero per vino non fredda sufficientemente.	Controllare l'impostazione della temperatura. Potrebbe essere necessaria un'impostazione più alta a causa della temperatura ambiente. Lo sportello viene aperto troppo spesso. Lo sportello non è completamente chiuso. La guarnizione di gomma sullo sportello non si chiude abbastanza bene.
Il frigorifero per vino vibra.	Controllare se il frigorifero per vino è a piombo e livellato. Controllare che le bottiglie non tocchino tra loro.
Il frigorifero fa troppo rumore.	Il frigorifero per vino non è a piombo e livellato. Controllare la ventola.
Lo sportello non si chiude abbastanza bene.	Il frigorifero per vino non è a piombo e livellato. La guarnizione di gomma non è abbastanza forte. All'interno del frigorifero, i ripiani non sono posizionati correttamente.
Il compressore si avvia troppo spesso.	L'impostazione della temperatura è troppo bassa. Lo sportello è chiuso bene? Lo sportello è rimasto aperto troppo spesso o troppo a lungo. La guarnizione di gomma sullo sportello non si chiude abbastanza bene.

Il ventilatore si avvia regolarmente.	Questo è normale.
La luce non funziona.	Premere il tasto on/off illuminazione.
Sul display compare il messaggio di errore E1/E2/E3/E4/E7/E8.	Contattare il servizio postvendita.

MISURE AMBIENTALI

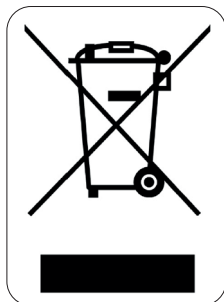

Il simbolo sul prodotto o sulla confezione indica che esso non deve essere trattato come rifiuto domestico. Deve, al contrario, essere conferito al punto di raccolta predisposto per il riciclo delle apparecchiature elettriche ed elettroniche. Facendo in modo che questo prodotto venga smaltito correttamente aiuterete a prevenire potenziali conseguenze negative per l'ambiente e la salute dell'uomo, che potrebbero essere causate da uno smaltimento non corretto. Per maggiori informazioni sul riciclo di questo prodotto, consultare le autorità comunali, l'azienda o il servizio responsabili della raccolta dei rifiuti domestici o il negozio in cui il prodotto è stato acquistato.

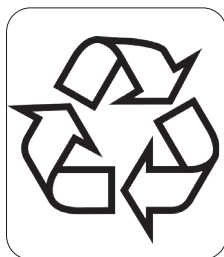

Il materiale di imballaggio è riciclabile. Lo smaltimento dell'imballaggio deve avvenire al fine di tutelare l'ambiente.

ZÁRUKA

Práva a povinnosti prodávajícího a kupujícího ohledně práv z vadného plnění se řídí příslušnými obecně závaznými předpisy dle občanského zákoníku.

1. Trvání záruky: 2 roky
2. Záruka se nevztahuje
 - a) na mechanické poškození
 - b) nesprávné používání v rozporu s návodem k použití
3. Záruka zaniká:
 - při použití spotřebiče jinak než v je uvedeno v manuálu (nesprávným postupem)
 - při provádění opravy nebo změny na spotřebiči osobou jinou než pověřenou naším servisem

Prodávající odpovídá kupujícímu, že zboží při převzetí nemá vady. Zejména prodávající odpovídá kupujícímu, že v době, kdy kupující zboží převzal:

- má zboží takové vlastnosti, které výrobce v tomto návodu popisuje,
- se zboží hodí k účelu, ke kterému výrobce uvádí,
- zboží odpovídá jakostí nebo provedením smlouvenému vzorku nebo předloze, byla-li jakost nebo provedení určeno podle smlouveného vzorku nebo předlohy,
- zboží vyhovuje požadavkům právních předpisů.

Projeví-li se vada v průběhu šesti měsíců od převzetí, má se za to, že zboží bylo vadné již při převzetí.

Pokud není u výrobku uvedeno jinak, činí záruční doba 24 měsíců. Záruční doba počíná běžet od převzetí věci kupujícím.

Práva z vadného plnění uplatňuje kupující u prodávajícího na adrese jeho provozovny, v níž je přijetí reklamace možné s ohledem na sortiment prodávajícího zboží, případně i v sídle nebo místě podnikání. Za okamžik uplatnění reklamace se považuje okamžik, kdy prodávající obdržel od kupujícího reklamované zboží.

Reklamací lze také uplatnit v servisním středisku na adrese **DOMO-elektro s.r.o., Na Kobyle 783, 345 06 Kdyně, Česká republika, tel. (+420) 379 422 550, servis@domo-elektro.cz**

Pro rychlé a bezproblémové vyřízení reklamace doporučujeme přiložit k reklamaci doklad o koupi a průvodní dopis s popisem závady a zpáteční adresou s telefonickým kontaktem.

BEZPEČNOSTNÍ POKYNY

Při používání jakéhokoli el. spotřebiče dbejte zvýšené opatrnosti a dodržujte určitá bezpečnostní pravidla:

- Pečlivě si přečtěte tyto informace a manuál nechte i pro pozdější nahlédnutí.
- Ujistěte se, že před použitím odlepíte a odstraníte veškeré reklamní a ochranné fólie.
- Děti si s ochrannými ani reklamními polepy nesmí hrát.
- Příklad je určen pro používání v domácnostech a podobných prostředích, tak jako je:
 - kuchyňky v obchodech, kancelářích atd.
 - chaty, chalupy
 - hotely, penziony a jiné dočasné ubytování
- Dohlédněte, aby si děti nehrály s přístrojem.

- Tento spotřebič mohou používat děti ve věku 16 let a starší a osoby se sníženými fyzickými, smyslovými nebo mentálními schopnostmi, nebo nedostatkem zkušeností a znalostí pokud jsou pod neustálým dozorem nebo byly poučeny o používání spotřebiče bezpečným způsobem a rozumí případným nebezpečím. Děti si s přístrojem nesmějí hrát. Čištění a údržbu prováděnou uživatelem nesmějí provádět děti bez dozoru.
- Čištění a běžnou údržbu smí provádět pouze osoby starší 16 let a při tom být pod dohledem.
- Přístroj a jeho el. kabel skladujte mimo dosah dětí.
- Dbejte zvýšené opatrnosti, pokud se kolem přístroje pohybují děti.
- Veškeré opravy přístroje smí provádět pouze výrobce, nebo autorizovaný servis.
- Děti se nesmí dotýkat kabelu ani zástrčky. Nesmí nijak manipulovat s přístrojem.
- Přístroj obsahuje chladivo isobutan (R600a). Chladivo R600a je ekologický zemní plyn, který je vysoce hořlavý. Během přepravy a instalace proto buďte velmi opatrní, abyste zabránili poškození chladicího okruhu. V případě úniku chladiva zamezte jakéhokoliv kontaktu s teplem / zamezte riziku vzplanutí / a místnost dostatečně vyvětrejte.

⚠ UPOZORNĚNÍ – ELEKTRICKÁ

- Pozor: Tento přístroj je zakázáno používat s externím časovačem nebo jiným dálkovým ovládáním.
- Před použitím si ověřte a zajistěte, aby parametry elektrické sítě odpovídaly požadovaným parametrům přístroje uvedeným na jeho výrobním štítku.
- Zástrčku (přívodní kabel) zapojte vždy jen do zásuvky, která je bez vad a nainstalována, uzemněna v souladu se všemi místními normami.
- Elektrický kabel nenechávejte viset přes hranu stolu, nebo pracovního pultu a nedovolte. Nedovolte, aby kabel přišel do styku s horkými plochami, tak aby se nepoškodil.
- Nikdy nepoužívejte přístroj s poškozeným kabelem, nebo zástrčkou, nebo pokud je přístroj poškozený a nepracuje správně. V takovém případě předejte přístroj do nejbližšího odborného servisu ke kontrole a opravě.
- Nikdy netahejte za přívodní kabel přístroje. Zajistěte, aby přívodní kabel nemohl někde uvíznout nebo zachytit se. Kabel nijak neohýbejte ani ho neobtáčejte kolem přístroje.
- Pokud je zásuvka uvolněná, tak do ní přístroj nezapojte (hrozí riziko nebezpečí úrazu el. proudem nebo požár).
- Je velmi nebezpečné přístroj nějak upravovat nebo se snažit měnit jeho parametry.
- Pokud přístroj dosloužil a vy se ho chystáte vyhodit/likvidovat, tak z něj odstříhnete přívodní kabel (co nejlépe u přístroje) a odmontujete z něj dveře (aby neohrozilo, že v něm uvíznou děti nebo zvířata).
- Žárovka uvnitř přístroje slouží jen pro osvětlení vnitřku vinotéka. Nesnažte se světlem osvětlovat místnost / nepoužívejte jako světlo pro domácnost.
- Přístroj vždy odpojte od elektrické sítě pokud jej nepoužíváte, před demontáží, či montáží částí přístroje a před čištěním. Nastavte všechny přepínače a ovladače na polohy vypnuto a tažením za zástrčku přístroj odpojte od sítě. Nikdy zástrčku nevytahujte ze zásuvky tahem za kabel.

⚠ UPOZORNĚNÍ – UMÍSTĚNÍ A INSTALACE

- Nikdy neumísťte přístroj do blízkosti plynového, nebo elektrického sporáku, či trouby, ani do blízkosti jiného zdroje tepla.
- Přístroj vždy používejte pouze na stabilním, suchém a rovném místě.
- Dbejte na to, aby nebyl elektrický kabel ohnutý přes ostré rohy a nedotýkal se teplých částí přístroje nebo jiných horkých těles.
- Otvory ventilace/větrání udržujte po celou dobu čisté a dobře průchozí.
- Přístroj nepoužívejte/nezapojte přes prodlužovací kabel ani do rozbočovaček zásuvek. Zapojte vždy jen do vlastní zásuvky napřímo.

- Zamezte (vyvarujte se), aby přístroj dlouhodobě stál na slunečním svitu a hřálo na něj slunce.
- Vždy musí být zajištěn volný přístup k zástrčce/zásuvce, kam je přístroj zapojen.
- Zajistěte, aby nebyla zástrčka nijak ohnuta/přiskřípnuta ani poškozena zadní částí přístroje. Poškozená a tlakem namáhaná zástrčka se může přehřát a způsobit požár.
- Přístroj je velmi těžký, při manipulaci s ním buďte velmi opatrní. Případně s ním manipulujte ve více lidech.
- Tento přístroj je vyroben jako volně stojící, ale lze ho použít i do zástavby (linky/stěny).

⚠ UPOZORNĚNÍ – POUŽITÍ

- Nepoužívejte přístroj venku.
- Používejte přístroj pouze k účelům ke kterým je určený.
- Přístroj je určený pouze pro použití v domácnostech. Výrobce nemůže ručit za škody a nehody způsobené nevhodným použitím přístroje, nebo nedodržením zde popsaných bezpečnostních instrukcí.
- Neumísťujte do ledničky žádné jiné menší přístroje. Ledničku nekombinujte s žádnými jinými přístroji, které nejsou schváleny a doporučeny přímo výrobcem.
- Nesahejte na přístroj s mokřýma/vlhkýma rukama.
- Zajistěte, aby děti nelezly dovnitř do přístroje a v něm nezůstaly uvězněny.
- Ve vinotéce neskladujte žádné jídlo.
- Ve spotřebiči neuchovávejte žádné výbušné ani hořlavé látky, například plechovky s hořlavým obsahem.
- Nepoužívejte žádné jiné příslušenství než je dodáno/doporučeno výrobcem. Použití jiného příslušenství může způsobit riziko úrazu nebo poškození přístroje.
- Potraviny v vinotéce se nesmí dotýkat zadní stěny. Zajistěte, aby zadní stěna uvnitř přístroje nebyla zastavěna.
- Abyste zabránili kontaminaci potravin, postupujte podle následujících pokynů:
 - Nenechávejte dlouho otevřené dveře. Častým a dlouhým větráním může dojít ke zvýšení vnitřní teploty a zkažení potravin.
 - Pokud by měl být spotřebič delší dobu prázdný, tak ho vypněte, odmrázte a vyčistěte. Důkladně nechte vyschnout a následně nechejte pootevřená dvířka, aby nehořel vznik plísní.

⚠ UPOZORNĚNÍ – ČIŠTĚNÍ A ÚDRŽBA

- Před čištěním vždy přístroj vypněte a vypojte z elektrické sítě.
- Nikdy neponořujte přístroj, kabel ani zástrčku do vody nebo jiné kapaliny.
- Na spotřebič (ani dovnitř) nepokládejte teplé ani horké předměty.
- Nečistěte pomocí kovových, drsných předmětů, které by mohly poškodit přístroj nebo jejich povrch.
- Nikdy přístroj nečistěte s hořlavou kapalinou. Vznětlivé výpary by v přístroji mohly způsobit požár. Nikdy ve vinotéce neskladujte hořlaviny.
- Zajistěte, aby se nemohl poškodit chladicí okruh chlazení, například během přepravy nebo instalace.



UPOZORNĚNÍ! Nikdy nestavte spotřebič do těsné blízkosti ohně ani na místa, kde se předpokládá zvýšená teplota. Na zadní straně spotřebiče se nacházejí hořlavé materiály, proto zajistěte, aby nehořelo riziko vzplanutí.

Věnujte pozornost symbolu „Nebezpečí požáru - hořlavé materiály“ umístěnému na zadní straně spotřebiče.

USCHOVEJTE SI TUTO PŘÍRUČKU NA PŘÍPADNÉ POZDĚJŠÍ NAHLÉDNUTÍ.

ČÁSTI

1. Kontrolní panel
2. Velká dřevěná police
3. Malá dřevěná police
4. Otvory ventilace (vstup/výstup vzduchu)
5. Dveře
6. Rukojeť
7. Nastavitelné nožičky

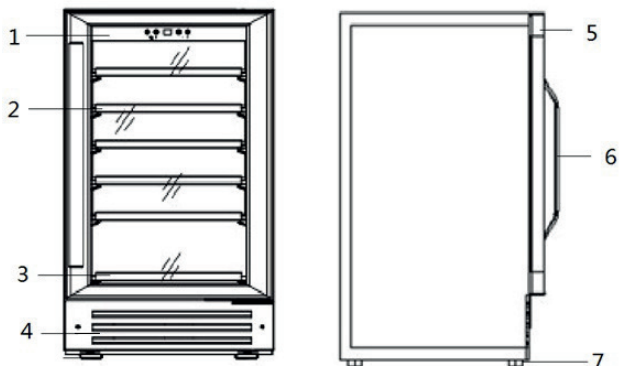

PŘED PRVNÍM POUŽITÍM

- Vinotéku rozbalte, vyjměte veškeré příslušenství zevnitř přístroje. Z vnější strany odlepte ochranné a reklamní polepy. Vnější povrch důkladně otřete jemným suchým hadrem a vnitřek můžete otřít jemným navlhčeným hadříkem. Poté důkladně vysušit.
- Při vybalování, manipulaci a instalaci je doporučeno být ve 2 lidech. Při práci pouze 1 osoby hrozí riziko poranění nebo poškození přístroje.
- Okolo vinotéky musí být dostatek volného prostoru, aby kolem mohl cirkulovat vzduch. Proto nechte mezi vinotékou a dalším objektem (stěnou) alespoň 5 cm volného místa.
- Před finálním umístěním se ujistěte, že je u přístroje dostatek místa k otevření dveří.
- Aby byla zajištěna správná ventilace/funkce přístroje, musí být před přední částí zcela volno. Pro umístění vyberte dobře větrané místo s teplotami mezi 16 - 32°C. Přístroj je vyroben pro použití uvnitř a v suchu. Zabraňte, aby na něj nepršelo, svítilo slunce, foukal vítr atd...
- Tento přístroj je vyroben jako volně stojící, ale lze ho použít i do zástavby (linky/stěny).
- Vinotéku postavte na stabilní, rovné a suché místo. Místo (police) musí mít dostatečnou nosnost pro případ že vinotéka bude zcela naplněná plnými lahvemi.
- Vinotéku nestavte do přímého slunečního svitu ani k jinému zdroji tepla (např. sporák atd...) Sluneční záření může způsobit změnu povrchu přístroje a jiný zdroj tepla může zvýšit spotřebu energie. Extrémní teploty mohou způsobit nefunkčnost vinotéky.
- Vyvarujte se velmi vlhkému prostředí. Velká vlhkost má za následek zvýšené namrazování vnitřního prostoru a výparníku.
- Před zapojením si důkladně zkontrolujte, zda parametry vaší zástrčky korespondují s požadavky na přístroji. Rozdílné parametry el. sítě mohou přístroj poškodit.
- Přístroj by neměl volně viset ani ležet v prostoru, aby se snížilo riziko zakopnutí.
- Vinotéku můžete odpojit od elektrické energie pouze vypojením z el. sítě, proto by měla být zástrčka stále přístupná. Chcete-li vinotéku odpojit, nastavte ovladač do polohy OFF a poté odpojte z el. sítě.
- Po umístění nechte přístroj alespoň 24 hodin stát v klidu a až potom ho zapněte. Při stěhování se rozvířilo chladivo a je potřeba, aby se znovu usadilo.
- Před zapojením do el. sítě nechte vinotéku ve vzpřímené poloze, alespoň 2 hodiny. To obecně snižuje riziko poruchy jakéhokoli chladicí systému.
- Vinotéku nechte alespoň 8 hodiny v klidu odstát a běžet naprázdno. Takto necháte nachladit vnitřní prostor.

- Pokud přístroj nestojí rovně, můžete ho zkusit vyrovnat pomocí výškově nastavitelných nožiček. Nožičky přístroje můžete našroubovat či vyšroubovat a tím upravit výšku či špatný náklon přístroje.

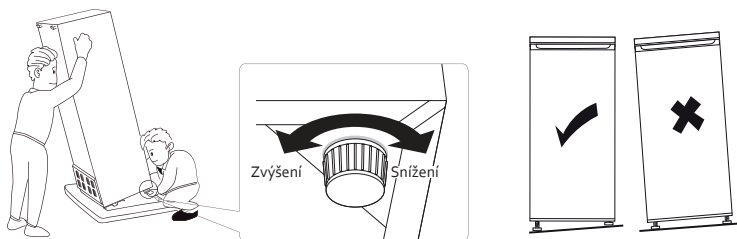

- Klimatická třída určuje minimální a maximální teplotu okolí, pro správnou funkci přístroje.
- Označení klimatické třídy najdete na štítku na zadní straně přístroje.
 - SN: Subnormální: teplota okolí mezi 10°C a 32°C
 - N: Normální: teplota okolí mezi 16°C a 32°C
 - ST: Subtropická: teplota okolí mezi 16°C a 38°C
 - T: Tropická: teplota okolí mezi 16°C a 43°C

Vinotéka musí být v místnosti. Ujistěte se, že je okolní teplota v místnosti mezi 16 – 32°C.

Pokud je teplota místnosti vyšší nebo nižší, může být ovlivněn výkon vinotéky. Ideální podmínky (místo) pro správnou funkci je okolní teplota 19-24°C a vlhkost pod 60%.

Teplota se může měnit v závislosti, zda jsou lahve na spodní, střední nebo horní policiče a zda je zapnuté vnitřní osvětlení či ne.

Níže je několik základních pokynů k nastavení.

RUKOJEŤ

1. Těsnění
2. Šrouby
3. Křížový šroubovák
4. Rukojeť

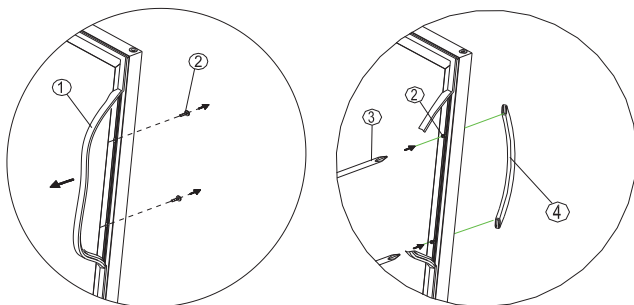

Přípevněte rukojeť ke dveřím pomocí příslušných šroubů.

1. Uvolněte a vytáhněte těsnění dveří (1) z místa, kam má být instalována rukojeť, jak je znázorněno níže. Těsnění lze snadno ručně vyjmout, není potřeba žádné nářadí.
2. Rukojeť (4) přiložte k místu a připevněte pomocí šroubků (2). Šrouby utáhněte křížovým šroubovákem (3). Dotáhněte tak aby pevně držela a byla dotažena až k rámu dveří (neutahujte příliš, aby rukojeť nepraskla).
3. Těsnění dveří vraťte a uveďte do původního stavu.
4. Pokud se rozhodnete dodanou rukojeť nepoužívat, jednoduše postupujte podle kroku 1, abyste měli přístup ke šroubům, vyšroubujte je a poté umístěte dvě ozdobné krytky otvorů. Dále pokračujte krokem 3 a vraťte těsnění dveří do původní polohy.

POUŽITÍ

OVLÁDACÍM PANELU

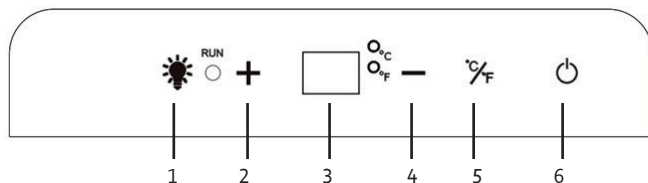

1. Tlačítko zapnutí/vypnutí světla
 2. Tlačítko pro zvýšení teploty
 3. Display
 4. Tlačítko pro snížení teploty
 5. Tlačítko přepnutí jednotek: Celsia / Fahrenheit
 6. Tlačítko zapnutí/vypnutí
- Stisknutím vypínače (6) přístroj zapnete/vypnete.
 - Jednotky teploty lze přepnout na Celsia nebo Fahrenheit. Každým stiskem tlačítka Celsia / Fahrenheit se jednotka změní.
 - Požadovaná teplota může být nastavena použitím tlačítek pro zvýšení a snížení teploty (2+4). Jedno zmáčknutí těchto tlačítek znamená snížení, nebo zvýšení teploty o 1°C.
 - Teplotu lze nastavit v rozmezí 5-22°C.
 - Nastavená teplota je zobrazena na displeji.
 - Tlačítkem zapnutí/vypnutí světla je možné zapnout/vypnout světlo uvnitř přístroje (1).

PŘEMÍSTĚNÍ VINOTĚKY

- Z vinotěky vyndejte všechny lahve.
- Všechny volné části uvnitř vinotěky (poličky, atd...) upevněte páskou.
- Přední vyrovnávací nožky nastavte do nejnižší polohy (aby se při přesunu nepoškodily).
- Zavřete dveře a zajistěte je pevnou páskou.
- Během stěhování musí být přístroj stále ve vzhorupravené poloze.
- Po stěhování nechte ještě alespoň 2 hodiny stát, až poté zapojte do el. sítě.

NASTAVENÍ A PŘEMÍSTĚNÍ POLIČEK

- Před přemísťováním poliček vždy vinotěku vyprázdněte.
- Větší dřevěné police jsou vybaveny teleskopickými pojezdy (kromě malé spodní police), proto ji můžete lehce vysunout.
- Při vysunutí polic buďte opatrní a zajistěte, aby byly dveře úplně otevřeny a nehrozilo poškození těsnění na dveřích. Pokud nejsou dveře dostatečně otevřeny, pojezdová police by mohla trhnout těsnění a poškodit ho. Snadný přístup k lahvím získáte povytážením police do 1/3 pojezdu.
- Chcete-li police vyjmout pryč z kolejnice, tak poličku vytáhněte přibližně z 1/3. Pomocí dlouhého plochého šroubováku zatlačte pravý plastový výřez dolů (obr. A) a současně zvedněte levý plastový zářez (obr B). Poté pokračujte v pomalém vytahování police.

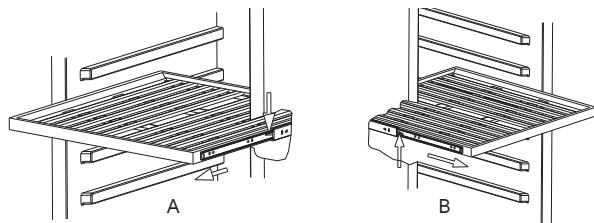

OSVĚTLENÍ

Přístroj je vybaven LED osvětlením uvnitř vinotéka. Tento typ osvětlení má menší spotřebu a delší životnost. Takové osvětlení by nemělo potřebovat žádnou údržbu. V případě, že osvětlení i přesto přestane fungovat, kontaktuje odborný servis.

ZABEZPEČENÍ PŘI ODJEZDU NA DELŠÍ DOVOLENOU

Při krátkodobém odjezdu nechte vše tak jak je. Pokud plánuje odjet na delší čas, tak nezapomeňte:

- vyndat z vinotéka všechno jídlo
- odpojit přístroj z el. sítě
- vyčistit vnitřek vinotéka
- nechat otevřené dveře, aby se vyvětrala vlhkost

VÝPADEK PROUDU

Výpadek proudu je převážně kratší než 1-2 hodiny, na takto krátký čas se neděje nic špatného, nižší teplota se v uzavřené vinotéku udrží. Nesmí se však otevírat dveře vinotéka a zbytečně větrat. Během delšího výpadku proudu můžete do vinotéka vkládat větší množství ledu, které vnitřní prostor částečně ochladí.

NĚKOLIK RAD PRO SPRÁVNÉ ZAPOJENÍ A POUŽÍVÁNÍ VINOTÉKA

- Nápoje skladujte v uzavřených nádobách.
- Nikdy vinotéku nepřepřlňujte, nesazte se do ní nacpat co nejvíce jídla.
- Zbytečně neotvírejte dveře, aby se nevětral vnitřní prostor.
- UPOZORNĚNÍ: Vinotéku držte v dostatečné vzdálenosti od ohně i hořlavin.
- UPOZORNĚNÍ: Není určeno pro venkovní použití (kromě velkých stanů).
- UPOZORNĚNÍ: Vinotéka není určena pro použití v dopravních prostředcích.
- Nechávejte všechno příslušenství na svém místě (police, šuplík, přihrádky dveří). Pokud by se např. police vyndaly a zaplnil celý objem, tak by vzduch uvnitř necirkuloval správně a zvyšovala by se spotřeba přístroje.

ČIŠTĚNÍ A ÚDRŽBA

- Před čištěním přístroj vypněte. Vinotéku vypojte z el. sítě a vyndejte z ní všechny lahve.
- Těsnění ve dveřích stačí čistit jen čistou vodou, před dalším spuštěním musí být těsnění dokonale suché.
- Vnitřek a vnějšek vinotéky čistěte teplou vodou a jemným čistícím prostředkem.
- Nepoužívejte agresivní ani abrazivní čistící prostředky.

UHLÍKOVÝ FILTR

Vinotéka má uhlíkový filtr. Ten zajišťuje, že ve vinotéce nevznikají nepříjemné pachy. Doporučujeme filtr měnit jednou za rok. Filtry můžete získat přímo u distributora nebo přes e-shop: <https://www.domo-elektro.cz>.

Při výměně uhlíkového filtru postupujte následovně:

1. Vyjměte horní police před filtrem vpravo nahoře.
2. Uhlíkový filtr je umístěn v zadní stěně. Otočte o čtvrt otáčky proti směru hodinových ručiček.
3. Vyjměte filtr ze zadní stěny.
4. Vložte nový filtr a otočte o čtvrt otáčky ve směru hodinových ručiček.



ŘEŠENÍ MOŽNÝCH PROBLÉMŮ

Stává se, že nastane problém, který lze snadno vyřešit i bez odborné pomoci. Nejdříve zkontrolujte níže, zda se nejedná právě o tento typ problému.

Problém	Možné řešení
Vinotéka nefunguje	Zkontrolujte, zda je přístroj zapojen do el. sítě. Zkontrolujte, zda se parametry el. sítě shodují s požadavky na štítku přístroje. Stiskněte spínač on/off a přístroj zapněte.
Vinotéka dostatečně nechladí	Překontrolujte nastavení teploty. Okolní teplota může způsobit, že je potřeba nastavit jinou požadovanou teplotu. Dveře přístroje se velmi často otevírají a nestíhá chladit. Dveře přístroje nejsou dovřeny a netěsní. Těsnící guma na dveřích je poškozena a netěsní.
Vinotéka vibruje	Zkontrolujte, zda je přístroj ve vodorovné poloze, případně vyrovnejte pomocí předních vyrovnávacích nožek. Ujistěte, jestli se lahve o sebe neopírají/nedotýkají se.
Vinotéka je příliš hlasitá	Přístroj asi není ve vodorovné poloze. Zkontrolujte ventilátor, zda mu něco nebrání.
Dveře vinotéky nejdou dovřít	Přístroj není ve vodorovné poloze. Těsnící guma již není dostatečně pevná. Vnitřní políčky nejsou na svém místě a překáží.
Kompresor se sám zapíná a vypíná.	Vnitřní teplota je nastavena na příliš nízkou. Důkladně zavřete dveře a zkontrolujte zda všude těsní. Nenechávejte příliš dlouho otevřené dveře, omezte jejich otevírání. Těsnící guma na dveřích je poškozena a netěsní.

Ventilátor se sám spouští a vypíná.	To je normální.
Osvětlení nefunguje/nesvídí.	Zkuste znovu zapnout a vypnout.
Na displeji svítí chybové hlášení E1/E2/E3/E4/E7/E8.	Kontaktujte autorizovaný servis.

OHLED NA ŽIVOTNÍ PROSTŘEDÍ

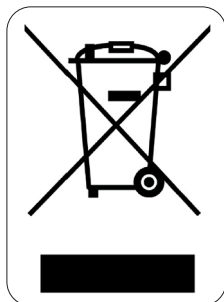

Symbol na přístroji či na jeho obalu znamená, že s tímto výrobkem není možno nakládat jako s běžným domovním odpadem, nýbrž musí být odevzdán na místech určených ke sběru a likvidaci elektrických a elektronických zařízení. Dodržením tohoto doporučení chráníte životní prostředí a zdraví spoluobčanů. Více informací o možnostech likvidace nebezpečného odpadu obdržíte na obecních nebo městských úřadech, sběrných dvorech nebo v prodejně, kde jste přístroj zakoupili.

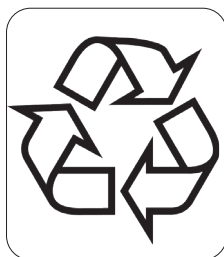

Obalové materiály jsou recyklovatelné, nakládejte s nimi podle předpisů pro životní prostředí.

ZÁRUKA

Práva a povinnosti predávajúceho a kupujúceho ohľadom práv z chybného plnenia sa riadi príslušnými všeobecne záväznými predpismi podľa občianskeho zákonníka.

1. Trvanie záruky: 2 roky
2. Záruka sa nevzťahuje
 - a) na mechanické poškodenie
 - b) nesprávne používanie v rozpore s návodom na použitie
3. Záruka zaniká:
 - pri použití spotrebiča inak ako v je uvedené v manuále (nesprávnym postupom)
 - pri vykonávaní opravy alebo zmeny na spotrebiči osobou inou než poverenou našim servisom

Predávajúci zodpovedá kupujúcemu, že tovar pri prevzatí nemá vady. Najmä predávajúci zodpovedá kupujúcemu, že v čase, keď kupujúci tovar prevzal:

- má tovar také vlastnosti, ktoré výrobca v tomto návode popisuje,
- sa tovar hodí k účelu, ku ktorému výrobca uvádza,
- tovar zodpovedá kvalitou alebo prevedením dohovoréné vzorky alebo predlohe, ak bola akosť alebo prevedenie určené podľa dohodnutého vzorky alebo predlohy,
- tovar vyhovuje požiadavkám právnych predpisov.

Ak sa prejavia vada v priebehu šiestich mesiacov od prevzatia, má sa za to, že tovar bol chybný už pri prevzatí.

Pokiaľ nie je pri výrobku uvedené inak, je záručná doba 24 mesiacov. Záručná doba začína plynúť od prevzatia veci kupujúcim.

Práva z chybného plnenia uplatňuje kupujúci u predávajúceho na adrese jeho prevádzky, v ktorej je prijatie reklamácie možné s ohľadom na sortiment predávaného tovaru, prípadne aj v sídle alebo mieste podnikania. Za okamih uplatnenia reklamácie sa považuje okamih, kedy predávajúci dostal od kupujúceho reklamovaný tovar.

Reklamáciu možno tiež uplatniť v servisnom stredisku na adrese **DOMO-elektro s.r.o., Na Kobyle 783, 345 06 Kdyně, Česká republika, tel. (+420) 379 422 550, servis@domo-elektro.cz**

Pre rýchle a bezproblémové vybavenie reklamácie odporúčame priložiť k reklámácii doklad o kúpe a sprievodný list s popisom závady a spiatočnou adresou s telefonickým kontaktom.

BEZPEČNOSTNÉ POKYNY

- Pri používaní jakéhokoli el. spotrebiče dbajte na zvýšenú opatrnosť a dodržujte určitá bezpečnostné pravidlá:
- Starostlivo si prečítajte tieto informácie a manuál nechajte aj k neskoršiemu nahliadnutiu.
- Uistite sa, že pred použitím odlepíte a odstránite všetky reklamné a ochranné fólie.
- Deti sa s ochrannými ani reklamnými polepy nesmie hrať.
- Prístroj je určený pre používanie v domácnostiach a podobných prostrediach, tak ako je:
 - kuchynky v obchodoch, kanceláriách atď.
 - chaty, chalupy
 - hotely, penzióny a iné dočasné ubytovanie
- Dohliadnite, aby sa deti nehrali s prístrojom.

- Tento spotrebič môžu používať deti vo veku 16 rokov a staršie a osoby so zníženými fyzickými, zmyslovými alebo mentálnymi schopnosťami, alebo nedostatkom skúseností a znalostí ak sú pod neustálym dozorom alebo boli poučené o používaní spotrebiča bezpečným spôsobom a rozumejú prípadným nebezpečenstvám. Deti si s prístrojom nesmú hrať. Čistenie a údržbu vykonávanú používateľom nesmú vykonávať deti bez dozoru.
- Čistenie a bežnú údržbu môžu vykonávať len osoby staršie ako 16 rokov a pri tom byť pod dohľadom.
- Prístroj a jeho el. kábel skladujte mimo dosahu detí.
- Dbajte na zvýšenú opatrnosť, pokiaľ sa okolo prístroja pohybujú deti.
- Všetky opravy prístroja smie vykonávať iba výrobca, alebo autorizovaný servis.
- Deti sa nesmú dotýkať kábla ani zástrčky. Nesmie nijako manipulovať s prístrojom.
- Prístroj obsahuje chladivo izobután (R600a). Chladivo R600 je ekologický zemný plyn, ktorý je vysoko horľavý. Počas prepravy a inštalácie preto buďte veľmi opatrní, aby ste zabránili poškodeniu chladiaceho okruhu. V prípade úniku chladiva zamedzte akéhokoľvek kontaktu s teplom / zamedzte riziku vzplanutia / a miestnosť dostatočne vyvetrajte.

⚠ UPOZORNENIE – ELEKTRICKÁ

- Pozor: Tento prístroj je zakázané používať s externým časovačom alebo iným diaľkovým ovládaním.
- Pred použitím si overte a zaistite, aby parametre elektrickej siete zodpovedali požadovaným parametrom prístroja uvedeným na jeho výrobnom štítku.
- Zástrčku (prívodný kábel) zapájajte vždy len do zásuvky, ktorá je bez chýb a nainštalovaná, uzemnená v súlade so všetkými miestnymi normami.
- Elektrický kábel nenechávajte visieť cez hranu stola, alebo pracovného pultu a nedovoľte. Nedovoľte, aby kábel prišiel do styku s horúcimi plochami, tak aby sa nepoškodil.
- Nikdy nepoužívajte prístroj s poškodeným káblom, alebo zástrčkou, alebo ak je prístroj poškodený a nepracuje správne. V takom prípade odovzdajte prístroj do najbližšieho odborného servisu na kontrolu a opravu.
- Nikdy netahajte za prívodný kábel prístroja. Zaistite, aby prívodný kábel nemohol niekde uviaznuť alebo zachytiť sa. Kábel nijako neohýbajte ani ho neobtáčajte okolo prístroja.
- Ak je zásuvka uvoľnená, tak do nej prístroj nezapájajte (hrozí riziko nebezpečenstvo úrazu el. prúdom alebo požiar).
- Je veľmi nebezpečné prístroj nejako upravovať alebo sa snažiť meniť jeho parametre.
- Pokiaľ prístroj doslúžil a vy sa ho chystáte vyhodit' / likvidovať, tak z neho odstráňte prívodný kábel (čo najbližšie pri zariadení) a odmontujte z neho dvere (aby nehrozilo, že v ňom uviaznu deti alebo zvieratá).
- Žiarovka vnútri prístroja slúži len pre osvetlenie vnútra chladničky. Nesnažte sa svetlom osvietiť miestnosť / nepoužívajte ako svetlo pre domácnosť.
- Prístroj vždy odpojte od elektrickej siete pokiaľ ho nepoužívate, pred demontážou, či montážou častí a pred čistením. Nastavte všetky prepínače a ovládače na polohy vypnuté a ťahaním za zástrčku prístroj odpojte od siete. Nikdy zástrčku nevyťahujte zo zásuvky ťahom za kábel.

⚠ UPOZORNENIE - UMIESTNENIE A INŠTALÁCIA

- Nikdy neumiestňujte prístroj do blízkosti plynového, alebo elektrického sporáka, či rúry, ani do blízkosti iného zdroja tepla.
- Prístroj vždy používajte iba na stabilnom, suchom a rovnom mieste.
- Dbajte na to, aby nebol elektrický kábel ohnutý cez ostré rohy a nedotýkal sa teplých častí prístroja alebo iných horúcich telies.
- Otvory ventíloch / vetranie udržiajte po celú dobu čisté a dobre priechodné.

- Prístroj nepoužívajte / nezapájajte cez predlžovací kábel ani do rozbočovaček zásuviek. Zapájajte vždy len do vlastnej zásuvky napriamo.
- Zabráňte (vyvarujte sa), aby prístroj dlhodobo stál na slnečnom svite a hrialo na neho slnka.
- Vždy musí byť zabezpečený voľný prístup k zástrčke / zásuvke, kam je prístroj zapojený.
- Zaistite, aby nebola zástrčka nijako ohnutá / privretiu ani poškodená zadnou časťou prístroja. Poškodená a tlakom namáhaná zástrčka sa môže prehriať a spôsobiť požiar.
- Prístroj je veľmi ťažký, pri manipulácii s ním buďte veľmi opatrní. Prípadne s ním manipulujte vo viacerých ľuďoch.
- Tento prístroj je vyrobený ako voľne stojace, ale možno ho použiť aj do zástavby (linky/steny).

⚠ UPOZORNENIE – POUŽITIE

- Nepoužívajte prístroj vonku.
- Používajte prístroj iba na účely na ktoré je určený.
- Prístroj je určený len na použitie v domácnostiach. Výrobca nemôže ručiť za škody a nehody spôsobené nevhodným použitím prístroja, alebo nedodržaním tu popísaných bezpečnostných inštrukcií.
- Neumiestňujte do chladničky žiadne iné menšie prístroje. Vinotéku nekombinujte s žiadnymi inými prístrojmi, ktoré nie sú schválené a odporúčané priamo výrobcom.
- Nesiahajte na prístroj s mokkými / vlhkými rukami.
- Zaistite, aby deti neliezli dovnútra do prístroja a v ňom nezostali uväznené.
- Vo vinotéke neskladujte žiadne jedlo.
- V spotrebiči neskladujte žiadne výbušné ani horľavé látky, napríklad plechovky s horľavým obsahom.
- Nepoužívajte žiadne iné príslušenstvo než je dodané / odporúčané výrobcom. Použitie iného príslušenstva môže spôsobiť riziko úrazu alebo poškodenia prístroja.
- Potraviny v chladničke sa nesmú dotýkať zadnej steny. Zaistite, aby zadná stena vnútri prístroja nebola zastavaná.
- Aby ste zabránili kontaminácii potravín, postupujte nasledovne:
 - Nenechávajte dlho otvorené dvere. Častým a dlhým vetraním môže dôjsť k zvýšeniu vnútornej teploty a pokazeniu potravín.
 - Ak by mal byť spotrebič dlhšiu dobu prázdny, tak ho vypnite, odmrazte a vyčistite. Dôkladne nechajte vyschnúť a následne nechajte pootvorené dvierka, aby nehrozil vznik plesne.

⚠ UPOZORNĚNÍ – ČISTĚNÍ A ÚDRŽBA

- Pred čistením vždy prístroj vypnite a vypojte z elektrickej siete.
- Nikdy neponárajte prístroj, kábel ani zástrčku do vody alebo inej kvapaliny.
- Na spotrebič (ani dnu) neukladajte teplé ani horúce predmety.
- Nečistite pomocou kovových, drsných predmetov, ktoré by mohli poškodiť prístroj alebo ich povrch.
- Nikdy prístroj nečistite s horľavou kvapalinou. Horľavé výpary by v prístroji mohli spôsobiť požiar. Nikdy vo vinotéke neskladujte horľaviny.
- Zaistite, aby sa nemohol poškodiť chladiaci okruh chladenia, napríklad počas prepravy alebo inštalácie.

UPOZORNENIE! Nikdy nekladte spotrebič do tesnej blízkosti ohňa ani na miesta, kde sa predpokladá zvýšená teplota. Na zadnej strane spotrebiča sa nachádzajú horľavé materiály, preto zaistite, aby nehrozilo riziko vzplanutia.

Venujte pozornosť symbolu "Nebezpečenstvo požiaru - horľavé materiály" umiestnenému na zadnej strane spotrebiča.

USCHOVAJTE SI TÚTO PRÍRUČKU DO BUDÚCNOSTI.



ČASTI

1. Kontrolný panel
2. Veľká drevená polica
3. Malá drevená polica
4. Otvory ventilácie (vstup / výstup vzduchu)
5. Dvere
6. Rukoväť
7. Nastaviteľné nožičky

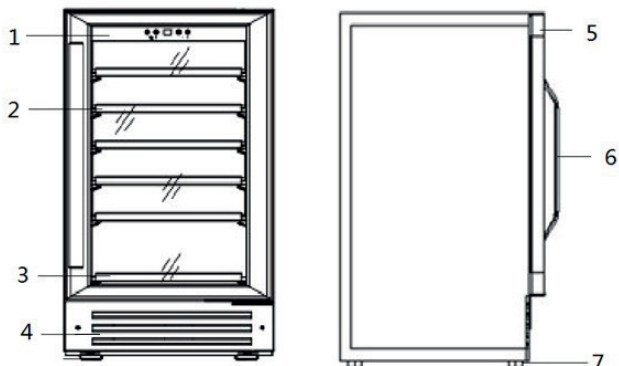

PRED PRVÝM POUŽITÍM

- Vinotéku rozbalte, vyberte všetko príslušenstvo zvnútra prístroja. Z vonkajšej strany odlepte ochranné a reklamné polepy. Vonkajší povrch dôkladne utrite suchou handrou a vnútro môžete utrieť jemnou navlhčenou handričkou. Potom dôkladne vysušíť.
- Vyberte rovnú podlahu, s vysokou nosnosťou.
- Pri vybalovaní, manipuláciu a inštaláciu je doporučené byť v 2 ľuďoch. Pri práci iba 1 osoby hrozí riziko poranenia alebo poškodenia prístroja.
- Slnčné žiarenie môže spôsobiť zmenu povrchu prístroja a iný zdroj tepla môže zvýšiť spotrebu energie. Extrémne teploty môžu spôsobiť nefunkčnosť vinotéky. Okolo vinotéky musí byť dostatok voľného priestoru, aby okolo mohol cirkulovať vzduch. Preto nechajte medzi vinotékou a ďalším objektom (stenou) aspoň 5 cm voľného miesta.
- Pred finálnym umiestnením sa uistite, že je pri prístroji dostatok miesta na otvorenie dverí.
- Aby bola zaistená správna ventilácia / funkcie prístroja, musí byť pred prednou časťou úplne voľno. Pre umiestnenie vyberte dobre vetrané miesto s teplotami medzi 16-32°C. Prístroj je vyrobený pre použitie vo vnútri a v suchu. Zabráňte, aby na neho nepršalo, svietilo slnko, fúkal vietor atď ...
- Tento prístroj je vyrobený ako voľne stojace, ale možno ho použiť aj do zástavby (linky/steny).
- Vinotéku postavte na stabilný, rovný a suchý miesto. Miesto (police) musí mať dostatočnú nosnosť pre prípad že vinotéka bude úplne naplnená plnými fľašami.
- Vinotéku nestavajte do priameho slnečného svitu ani k inému zdroju tepla (napr. Sporák atď'...). Vyvarujte sa umiestnenia na priamy slnečný svit. Priame slnko spôsobuje zmenu farby povrchu. Zvýšené teplo v okolí zvyšuje spotrebu prístroja a môže skracovať jeho životnosť.
- Vyvarujte sa veľmi vlhkému prostrediu. Veľká vlhkosť má za následok zvýšené namrazovanie vnútorného priestoru a výparníka.
- Pred zapojením si dôkladne skontrolujte, či parametre vašej zástrčky korešpondujú s požiadavkami na prístroj. Rozdielne parametre el. siete môžu prístroj poškodiť.
- Prívodný kábel by nemal voľne visieť ani ležať v priestore, aby sa znížilo riziko zakopnutia.
- Vinotéku môžete odpojiť od elektrickej energie iba vypojením z el. siete, preto by mala byť zástrčka stále prístupná. Ak chcete vinotéku odpojiť, nastavte ovládač do polohy OFF a odpojte z el. siete.
- Po umiestnení nechajte prístroj aspoň 24 hodín stáť v pokoji a až potom ho zapnite. Pri sťahovaní sa rozvírilo chladivo a je potrebné, aby sa znovu usadilo.
- Pred zapojením do el. siete nechajte vinotéku vo vzpriamenej polohe, aspoň 2 hodiny. To všeobecne znižuje riziko poruchy akéhokoľvek chladiaci systém.

- Vinotéku nechajte aspoň 8 hodín v pokoji odstáť a bežať naprázdno. Takto necháte nachladiť vnútorný priestor.
- Pokiaľ prístroj nestojí rovno, môžete ho skúsiť vyrovnať pomocou výškovo nastaviteľných nožičiek. Nožičky prístroja môžete naskrutkovať či vyskrutkovať a tým upraviť výšku či zlý náklon prístroja.

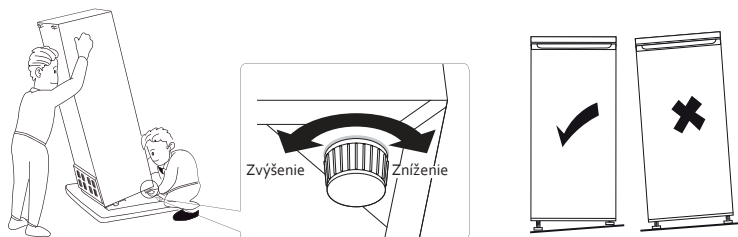

- Klimatická trieda určuje minimálnu a maximálnu teplotu okolia, pre správnu funkciu prístroja. Označenie klimatickej triedy nájdete na štítku na zadnej strane prístroja.
 - SN: Subnormálna: teplota okolia medzi 10°C a 32°C
 - N: Normálny: teplota okolia medzi 16°C a 32°C
 - ST: Subtropická: teplota okolia medzi 16°C a 38°C
 - T: Tropická: teplota okolia medzi 16°C and 43°C

Vinotéka musí byť v miestnosti. Uistite sa, že je okolitá teplota v miestnosti medzi 16 - 32°C.

Ak je teplota miestnosti vyššia alebo nižšia, môže byť ovplyvnený výkon vinotéky. Ideálne podmienky (miesto) pre správnu funkciu je okolitá teplota 19-24°C a vlhkosť pod 60%.

Teplota sa môže meniť v závislosti, či sú fľaše na spodnej, strednej alebo hornej policičke a či je zapnuté vnútorné osvetlenie či nie.

Nižšie je niekoľko základných pokynov na nastavenie.

RUKOVÄŤ

1. Tesnenie
2. Skrutky
3. Krížový skrutkovač
4. Rukoväť

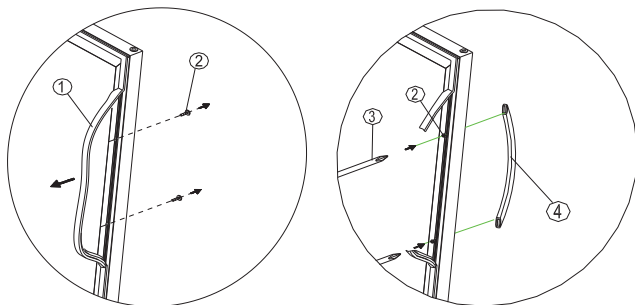

Pripevnite rukoväť k dverám pomocou príslušných skrutiek.

1. Uvoľníte a vytiahnete tesnenie dverí (1) z miesta, kam má byť inštalovaná rukoväť, ako je znázornené nižšie. Tesnenie možno ľahko ručne vybrať, nie je potrebné žiadne náradie.
2. Rukoväť (4) priložte k miestu a pripevnite pomocou skrutiek (2). Skrutky utiahnite krížovým skrutkovačom (3). Dotiahnite tak aby pevne držala a bola dotiahnutá až k rámu dverí. (Neutahujte príliš, aby rukoväť nepraskla.)
3. Tesnenie dverí vráťte a uveďte do pôvodného stavu.
4. Ak sa rozhodnete dodanú rukoväť nepoužívať, jednoducho postupujte podľa kroku 1, aby ste mali prístup ku skrutkám, vyskrutkujte ich a potom umiestnite dve ozdobné krytky otvorov. Ďalej pokračujte krokom 3 a vráťte tesnenie dverí do pôvodnej polohy.

POUŽITIE

OVLÁDACOM PANELI

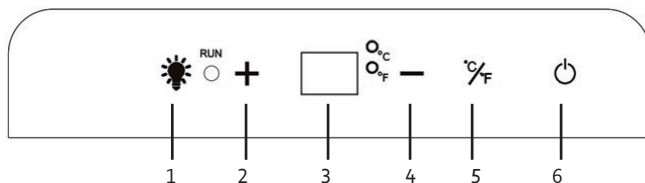

1. Tlačidlo zapnutia / vyputí svetla
 2. Tlačidlo pre zvýšenie teploty
 3. Display
 4. Tlačidlo pre zníženie teploty
 5. Tlačidlo prepnutia jednotiek: Celsia / Fahrenheit
 6. Tlačidlo zapnutia / vyputí
- Stlačením vypínača (6) prístroj zapnete/vypnete.
 - Jednotky teploty možno prepnúť na Celsia alebo Fahrenheit. Každým stlačením tlačidla Celsia / Fahrenheit sa jednotka zmení.
 - Požadovaná teplota môže byť nastavená použitím tlačidiel pre zvýšenie a zníženie teploty. Jedno stlačenie týchto tlačidiel znamená zníženie, alebo zvýšenie teploty o 1°C (2+4).
 - Teplotu je možné nastaviť v rozmedzí 5-22°C.
 - Nastavená teplota je zobrazená na displeji.
 - Tlačidlom zapnutia / vypnutia svetla je možné zapnúť / vypnúť svetlo uvníř prístroja (1).

PREMIESTNENIE VINOTÉKY

- Z vinotéky vyberte všetky fľaše.
- Všetky voľné časti vo vnútri vinotéky (poličky, atď...) upevnite páskou.
- Predné vyrovnávacej nôžky nastavte do najnižšej polohy (aby sa pri presune nepoškodili).
- Zatvorte dvere a zaistite je pevnou páskou.
- Počas sťahovania sa musí prístroj stále vo vzpriamenej polohe.
- Po sťahovaní nechajte ešte aspoň 2 hodiny stáť, až potom zapojte do el. siete.

NASTAVENIE A PREMIESTNENIA POLIČOK

- Pred premiestňovaním poličiek vždy vinotéku vyprázdňte.
- Väčšie drevené police sú vybavené teleskopickými pojazdy (okrem malej spodnej police), preto ju môžete ľahko vysunúť.
- Pri vysunutí políc buďte opatrní a zabezpečte, aby boli dvere úplne otvorené a nehrozilo poškodenie tesnenia na dverách. Ak nie sú dvere dostatočne otvorené, pojazdvé police by mohla trhnúť tesnenia a poškodiť ho. Ľahký prístup k fľašiam získate povyťahnutím police do 1/3 pojazdu.
- Chcete -Li police vyňať preč z koľajnice, tak poličku vyťahnite približne z 1/3. Pomocou dlhého plochého skrutkovača zatlačte pravý plastový výrez nadol (obr. A) a súčasne zdvihnite ľavý plastový zárez (obr B). Potom pokračujte v pomalom vyťahovaní police.

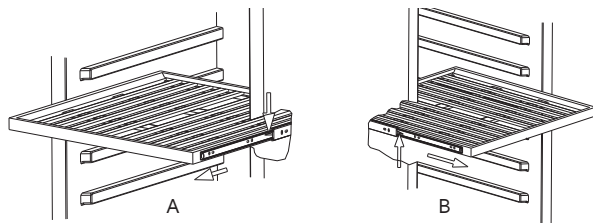

OSVETLENIE

Prístroj je vybavený LED osvetlením vnútri chladničky. Tento typ osvetlenia má menšiu spotrebu a dlhšiu životnosť. Takéto osvetlenie by nemalo potrebovať žiadnu údržbu. V prípade, že osvetlenie aj napriek tomu prestane fungovať, kontaktujte odborný servis.

ZABEZPEČENIE PRI ODCHODE NA DLHŠIU DOVOLENKU

Pri krátkodobom odchode nechajte všetko tak ako je. Pokiaľ plánuje odísť na dlhší čas, tak nezabudnite:

- Vybrať z chladničky všetko jedlo
- Odpojiť prístroj z el. siete
- Vytrieť vnútro chladničky
- Nechať otvorené dvere, aby sa prevzdušnil vlhkosť

VÝPADOK PRÚDU

Výpadok prúdu je prevažne kratšia ako 1-2 hodiny, na takto krátky čas sa nedeje nič zlé, nižšia teplota sa v uzavretej chladničke udrží. Nesmie sa však otvárať dvere chladničky a zbytočne vetrať. Počas dlhšieho výpadku prúdu môžete do chladničky vkladať väčšie množstvo ľadu, ktoré vnútorný priestor čiastočne ochladí.

NIEKOĽKO RÁD PRE SPRÁVNE ZAPOJENIE A POUŽÍVANIE CHLADNIČKY

- Nápoje skladujte v uzavretých nádobách.
- Nikdy vinotéku neprepĺňajte, nesnažte sa do nej napchať čo najviac jedla.
- Zbytočne neotvárajte dvere, aby sa nevetrali vnútorný priestor.
- UPOZORNENIE: Vinotéku držte v dostatočnej vzdialenosti od ohňa aj horľavín.
- UPOZORNENIE: Nie je určené pre vonkajšie použitie (okrem veľkých stanov).
- UPOZORNENIE: Chladnička nie je určená na použitie v dopravných prostriedkoch.
- Nechávajte všetko príslušenstvo na svojom mieste (police, šuplík, priehradky dverí). Ak by sa napr. police vybrali a zaplnil celý objem, tak by vzduch vo vnútri necirkuloval správne a zvyšovala by sa spotreba prístroja.

ČISTENIE A ÚDRŽBA

- Pred čistením prístroj vypnite. Vinotéku vypojte z el. siete a vyberte z nej všetky fľaše.
- Tesnenie vo dverách stačí čistiť len čistou vodou, pred ďalším spustením musí byť tesnenie dokonale suché.
- Vnútro a vonkajšok vinotéky čistite teplou vodou a jemným čistiacim prostriedkom.
- Nepoužívajte agresívne ani abrazívne čistiace prostriedky.

UHLÍKOVÝ FILTER

Vinotéka má uhlíkový filter. Ten zabezpečuje, že vo vinotéke nevznikajú nepríjemné pachy. Odporúčame filter meniť raz za rok. Filtre môžete získať priamo u distribútora alebo cez e-shop: <https://www.domo-elektro.cz>.

Pri výmene uhlíkového filtra postupujte nasledovne:

1. Vytiahnite hornej police pred filtrom vpravo hore.
2. Uhlíkový filter je umiestnený v zadnej stene. Otočte o štvrt otáčky proti smeru hodinových ručičiek.
3. Vyberte filter zo zadnej steny.
4. Vložte nový filter a otočte o štvrt otáčky v smere hodinových ručičiek.



RIEŠENIE MOŽNÝCH PROBLÉMOV

Stáva sa, že nastane problém, ktorý sa dá ľahko vyriešiť aj bez odbornej pomoci.

Najskôr skontrolujte nižšie, či sa nejedná práve o tento typ problému.

Problém	Možné riešenie
Vinotéka nefunguje	Skontrolujte, či je prístroj zapojený do el. siete. Skontrolujte, či sa parametre el. siete zhodujú s požiadavkami na štítku prístroja. Stlačte spínač on/off a prístroj zapnite.
Vinotéka dostatočne nechladí	Prekontrolujte nastavení teploty. Okolité teplota môže spôsobiť, že je potrebné nastaviť inú požadovanú teplotu. Dvere prístroja sa veľmi často otvárajú a nestíha chlaď. Dvere prístroje nie sú zatvorené a netesní. Tesniaca guma na dverách je poškodená a netesní.
Vinotéka vibruje	Skontrolujte, či je prístroj vo vodorovnej polohe, prípadne vyrovnajte pomocou predných vyrovnávacích nožičiek. Uistite, či sa fľaše o seba neopierajú/nedotýkajú sa.
Vinotéka je príliš hlasná	Prístroj asi nie je vo vodorovnej polohe. Skontrolujte ventilátor, či mu niečo nebráni.
Dvere vinotéky nejdú zavrieť	Prístroj nie je vo vodorovnej polohe. Tesniaca guma už nie je dostatočne pevná. Vnútorne poličky nie sú na svojom mieste a prekáža.

Kompresor sa sám zapína a vypína.	Vnútrotná teplota je nastavená na príliš nízku. Dôkladne zatvorte dvere a skontrolujte či všade tesnia. Nenechávajte príliš dlho otvorené dvere, obmedzte ich otváranie. Tesniaca guma na dverách je poškodená a netesní.
Ventilátor sa sám spúšťa a vypína.	To je normálne.
Osvetlenie nefunguje/nesvieti.	Skúste znovu zapnúť a vypnúť.
Na displeji svieti chybové hlásenie E1/E2/E3/E4/E7/E8.	Kontaktujte autorizovaný servis.

OHĽAD NA ŽIVOTNÉ PROSTREDIE

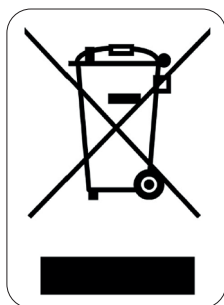

Symbol na prístroji alebo na jeho obale znamená, že s týmto výrobkom nie je možné nakladať ako s domovým odpadom, ale musí byť odovzdaný na miestach určených na zber a likvidáciu elektrických a elektronických zariadení. Dodržaním tohto odporúčania chránite životné prostredie a zdravie spoluobčanov. Viac informácií o možnostiach likvidácie nebezpečného odpadu obdržíte na obecných alebo mestských úradoch, zberných dvoroch alebo v predajni, kde ste prístroj zakúpili.

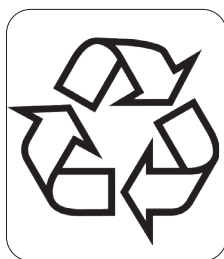

Obalové materiály sú recyklovateľné, nakladajte s nimi podľa predpisov pre životné prostredie.

DOMO Webshop

BESTEL

de originele
Domo-accessoires
en -onderdelen
online via:

COMMANDEZ

d'authentiques
accessoires et
pièces Domo en
ligne sur:

BESTELLEN SIE

die Domo
Original-Zubehör
und -Ersatzteile
online über:

ORDER

the original
Domo
accessories and
parts online at:

webshop.domo-elektro.be



of scan hier:

ou scannez ici:

oder hier scannen:

or scan here:

