



FR - Par la présente Somfy déclare que l'équipement radio couvert par ces instructions est conforme aux exigences de la Directive Radio 2014/53/UE et aux autres exigences essentielles des Directives Européennes applicables. Le texte complet de la déclaration UE de conformité est disponible sur www.somfy.com/ce. Antoine Crézé, responsable des homologations, agissant au nom du Directeur de l'Activité, Cluses, 06/2016.

DE - Somfy erklärt hiermit, dass das in dieser Anleitung beschriebene Funkgerät die Anforderungen der Funkanlagenrichtlinie 2014/53/EU sowie die grundlegenden Anforderungen anderer geltender europäischer Richtlinien erfüllt. Der vollständige Text der EU-Konformitätserklärung ist unter der Internetadresse www.somfy.com/ce verfügbar. Antoine Crézé, Bevollmächtigter für Zulassungen, in Vertretung des Directeur de l'Activité, Cluses, Frankreich, 06/2016.

IT - Con la presente Somfy dichiara che il dispositivo radio coperto da queste istruzioni è conforme ai requisiti della Direttiva Radio 2014/53/UE e agli altri requisiti essenziali delle Direttive Europee applicabili. Il testo completo della dichiarazione UE di conformità è disponibile all'indirizzo Internet www.somfy.com/ce. Antoine Crézé, responsabile delle omologazioni, che agisce per conto del Direttore dell'Attività, Cluses, 06/2016.

NL - Hierbij verklaart Somfy dat de radioapparatuur die behandeld wordt in dit document in overeenstemming is met de Richtlijn Radioapparatuur 2014/53/EU en de andere relevante bepalingen van de Europese richtlijnen voor toepassing binnen de Europese Unie. De volledige EU-conformiteitsverklaring staat ter beschikking op de website www.somfy.com/ce. Antoine Crézé, verantwoordelijk voor de typegoedkeuringen, handelend uit naam van de Directeur van de onderneming, Cluses, 06/2016.

Smoove Origin io

Ref. 5066643E

FR Notice
DE Anleitung
IT Manuale
NL Handleiding



SOMFY ACTIVITÉS SA
50 avenue du Nouveau
Monde
F - 74300 CLUSES

www.somfy.com



100% recycled paper

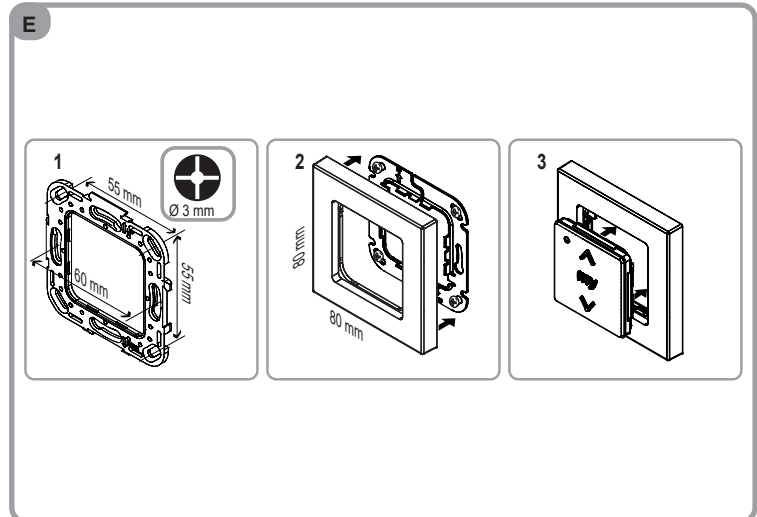
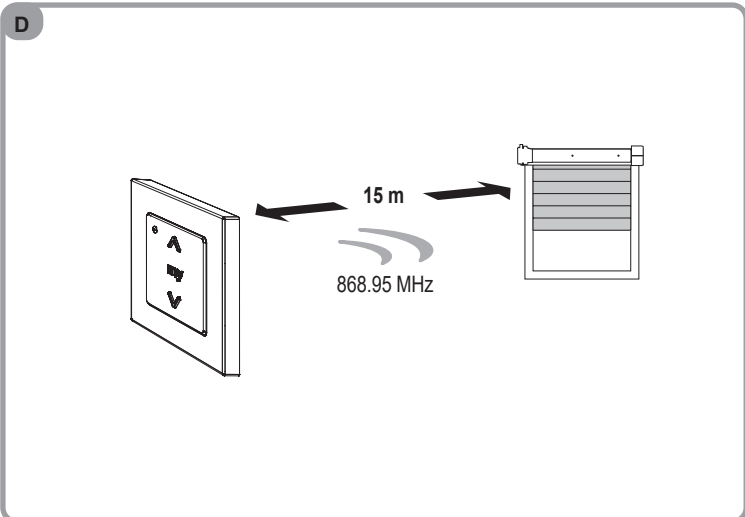
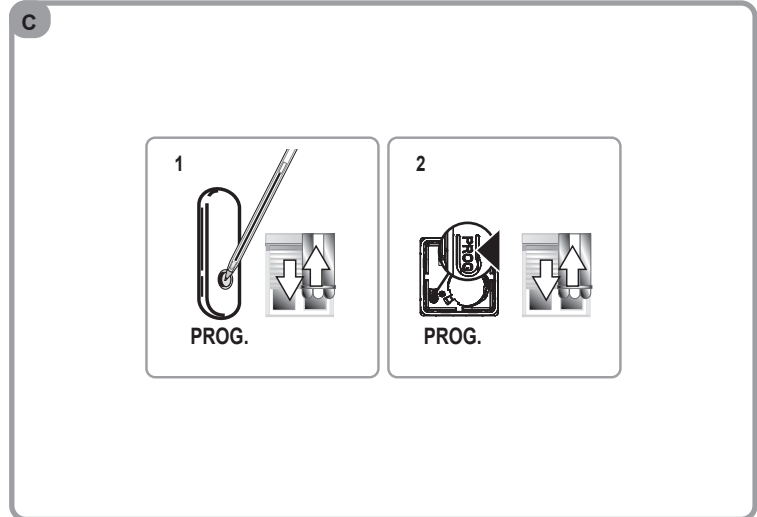
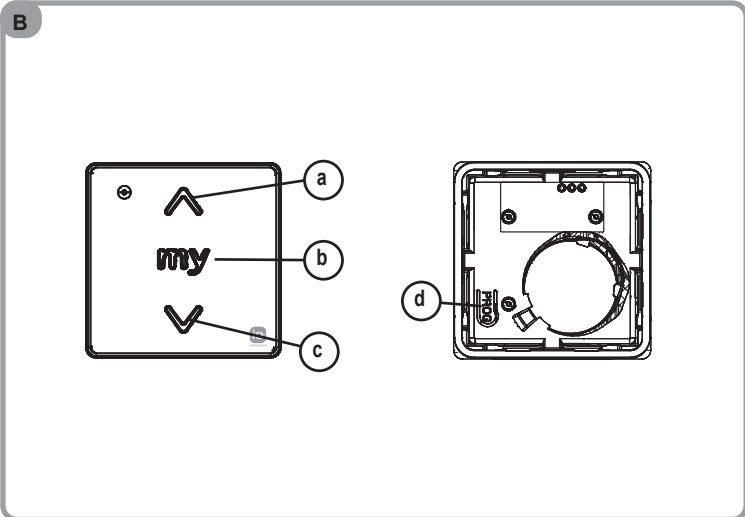
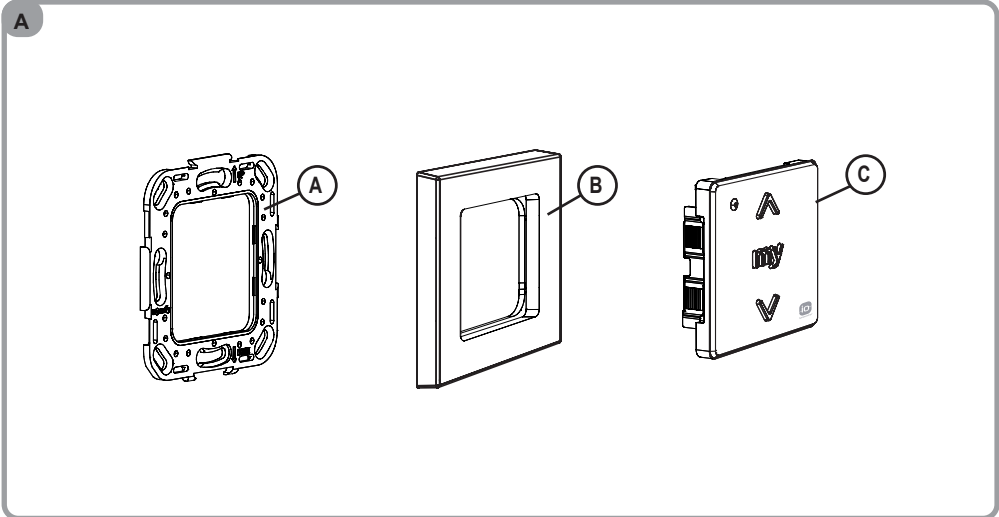

1. Introduction

Le Smooove Origin io est un point de commande mural radio sans fil qui permet de piloter des applications utilisant la technologie radio io-homecontrol®, telles que les stores, les volets roulants, les lumières, les fenêtres de toit, etc.



io-homecontrol® repose sur une technologie avancée, sécurisée et sans-fil, facile à installer. Les produits io-homecontrol® communiquent entre eux pour offrir plus de confort, de sécurité et d'économies d'énergie.

www.io-homecontrol.com

2. Sécurité

2.1. Sécurité et responsabilité

Avant d'installer et d'utiliser ce produit, lire attentivement cette notice.

Ce produit Somfy doit être installé par un professionnel de la motorisation et de l'automatisation de l'habitat auquel cette notice est destinée.

L'installateur doit par ailleurs, se conformer aux normes et à la législation en vigueur dans le pays d'installation, et informer ses clients des conditions d'utilisation et de maintenance du produit.

Toute utilisation hors du domaine d'application défini par Somfy est interdite. Elle entraînerait, comme tout irrespect des instructions figurant dans cette notice, l'exclusion de la responsabilité et de la garantie Somfy.

Avant toute installation, vérifier la compatibilité de ce produit avec les équipements et accessoires associés.

2.2. Consignes spécifiques de sécurité

Pour ne pas endommager le Smooove Origin io :

- 1) Éviter les chocs !
- 2) Éviter les chutes !
- 3) Ne pas faire de projection de liquides ni l'immerger.
- 4) Ne pas utiliser de produits abrasifs ni de solvants pour le nettoyer.

3. Contenu

Q.	Désignation	
1	Plaque de fixation	A
1	Cadre Somfy	B
1	Module Smooove Origin io	C

← Figure A

4. Mise en service

4.1. Le Smooove Origin io en détails

- a) Touche (monter, allumer, ouvrir, orienter et augmenter l'éclairage et le chauffage)
- b) Touche (stopper, aller en position favorite [my])
- c) Touche (descendre, éteindre, fermer, orienter et diminuer l'éclairage et le chauffage)
- d) Bouton PROG

← Figure B

4.2. Enregistrer le Smooove Origin io dans une application non équipée de point de commande local io

Se référer à la notice du moteur io ou du récepteur io.

4.3. Ajout/Suppression d'un Smooove Origin io

La procédure à suivre pour l'ajout ou la suppression d'un point de commande io est identique.

Pour ajouter ou supprimer un Smooove Origin io, utiliser le point de commande local io déjà associé à l'application.

Placer l'application en position médiane.

- 1) Faire un appui long sur le bouton PROG du point de commande local Somfy io déjà associé, jusqu'au va-et-vient de l'application : le moteur io ou récepteur io est en mode programmation pendant 2 min.
- 2) Faire un appui bref sur le bouton PROG (d) du Smooove Origin io : l'application effectue un va-et-vient : le Smooove Origin io est enregistré ou supprimé.

← Figure C

5. Installation

⚠ L'utilisation d'appareils radios (par exemple un casque radio Hi-Fi) utilisant la même fréquence peut engendrer des interférences et réduire les performances du produit.

- Le bâtiment dans lequel le produit est utilisé peut réduire la portée radio. La portée radio est de 15 m.

← Figure D

⚠ Ne jamais installer le Smooove Origin io à proximité ou sur des surfaces métalliques ni avec un cadre métallique, ceci peut réduire la portée radio.

⚠ Installer le point de commande à l'abri des flux d'air pouvant provenir d'une gaine murale ou d'un boîtier d'encastrement pour éviter l'apparition de salissures en transparence.

Contrôler la portée radio avant de fixer le Smooove Origin io.

Ce produit doit être installé sur une paroi et Somfy recommande que cette surface soit plane.

- 1) Fixer la plaque de fixation à l'aide de vis (entraxe 55 mm). (Somfy recommande l'utilisation de vis de 3 mm de diamètre à tête fraisé).
- 2) Clipper le cadre sur la plaque de fixation (encoche vers le bas).
- 3) Clipper le module du Smooove Origin io sur l'ensemble.

← Figure E

1. Einleitung

Der Smooove Origin io ist ein drahtloser Funkwandsender, mit dem Sie Anwendungen ansteuern können, die mit der Funktechnik io-homecontrol® ausgestattet sind, wie z. B. Markisen, Rollläden, Lampen, Dachfenster usw.



io-homecontrol® bietet eine fortschrittliche und sichere Radio-Funktechnologie, die einfach zu installieren ist. io-homecontrol® gekennzeichnete Produkte kommunizieren miteinander, wodurch Komfort, Sicherheit und Energieeinsparungen sichergestellt werden.

www.io-homecontrol.com

2. Sicherheitshinweise

2.1. Sicherheit und Gewährleistung

Lesen Sie bitte vor der Installation und Verwendung dieses Produkts diese Gebrauchsanleitung sorgfältig durch.

Dieses Somfy-Produkt muss von einer fachlich qualifizierten Person für Antriebe und Automatisierungen im Haus Technikbereich installiert werden, für die diese Anleitung bestimmt ist.

Außerdem muss die fachlich qualifizierte Person die gültigen Normen und Vorschriften des Landes befolgen, in dem das Produkt installiert wird, und ihre Kunden über die Betriebs- und Wartungsbedingungen des Produkts informieren.

Jede Verwendung, die nicht dem von Somfy bestimmten Anwendungsbereich entspricht, gilt als nicht bestimmungsgemäß. Im Falle einer nicht bestimmungsgemäßen Verwendung, wie auch bei Nichtbefolgung der Hinweise in dieser Anleitung, entfällt die Haftung und Gewährleistungspflicht von Somfy.

Prüfen Sie vor der Montage die Kompatibilität dieses Produkts mit den vorhandenen Ausrüstungs- und Zubehörteilen.

2.2. Spezifische Sicherheitshinweise

Vermeidung von Schäden am Produkt:

- 1) Vermeiden Sie Stöße.
- 2) Lassen Sie es nicht fallen.
- 3) Tauchen Sie das Produkt nicht in Flüssigkeiten und schützen Sie es vor Spritzwasser.
- 4) Verwenden Sie zur Reinigung des Produkts keine Scheuer- oder Lösungsmittel.

3. Lieferumfang

Anz.	Beschreibung	
1	Befestigungsplatte	A
1	Somfy-Rahmen	B
1	Modul Smooove Origin io	C

← Abb. A

4. Inbetriebnahme

4.1. Smooove Origin io im Detail

- a) Taste (auf-/einfahren, einschalten, öffnen, positionieren und Intensität erhöhen)
- b) Taste (stoppen, in die Lieblingsposition fahren [my])
- c) Taste (ab-/ausfahren, ausschalten, schließen, positionieren oder Intensität verringern)
- d) PROG-Taste

← Abb. B

4.2. Einlernen des Smooove Origin io in eine Anwendung ohne eingelernten lokalen io-Funksender

Lesen Sie die Gebrauchsanleitung für den io-Antrieb oder den io-Empfänger.

4.3. Hinzufügen/Löschen eines Smooove Origin io

Die Vorgehensweise für das Hinzufügen und Löschen eines io Funksenders ist identisch.

Wenn Sie einen Smooove Origin io hinzufügen oder löschen möchten, verwenden Sie den lokalen io-Funksender , der bereits in der Anwendung eingelernt ist.

Bringen Sie die Anwendung in eine mittlere Position.

- 1) Halten Sie die PROG-Taste auf dem bereits eingelernten lokalen Somfy io-Funksender gedrückt, bis die Anwendung mit einer kurzen Auf-/Abbewegung bestätigt: Der io-Antrieb oder io-Empfänger befindet sich jetzt für 2 Minuten in Lernbereitschaft.
- 2) Drücken Sie kurz die PROG-Taste (d) auf dem Smooove Origin io: Die Anwendung bestätigt mit einer kurzen Auf-/Abbewegung: Der Smooove Origin io ist jetzt eingelernt bzw. gelöscht.

← Abb. C

5. Installation

⚠ Die Verwendung von Funkgeräten (z. B. Funk-Kopfhörern), die mit derselben Frequenz betrieben werden, kann zu Störungen führen und die Leistungen des Produkts beeinträchtigen.

- Die Beschaffenheit des Gebäudes, in dem das Produkt verwendet wird, kann die Funkreichweite einschränken. Die Funkreichweite beträgt 15 m.

← Abb. D

⚠ Installieren Sie den Smooove Origin io nicht in der Nähe von oder auf Metallflächen oder mit einem Metallrahmen, da dies die Funkreichweite einschränken könnte.

⚠ Um eine Trübung der Durchsichtigkeit zu vermeiden, installieren Sie die Bedieneinheit an einer Stelle, die vor Luftströmen geschützt ist, die von Unterputzleitungen oder -steckdosen verursacht werden können.

Überprüfen Sie die Funkreichweite, bevor Sie den Smooove Origin io befestigen.

Das Produkt muss auf einer Innenwand, möglichst mit einer glatten Oberfläche angebracht werden.

- 1) Bringen Sie die Befestigungsplatte mit Schrauben an (Abstand Mitte-Mitte: 55 mm). (Somfy empfiehlt Senkkopfschrauben, Ø 3 mm).
- 2) Befestigen Sie den Rahmen auf der Befestigungsplatte (Kerbe nach unten).
- 3) Befestigen Sie darauf den Smooove Origin io.

← Abb. E

1. Introduzione

Smoove Origin io è un punto di comando radio wireless da parete che consente di controllare svariati prodotti portanti, come tende, tapparelle, luci, lucernari, ecc., utilizzando la tecnologia radio io-homecontrol®.



io-homecontrol® offre una avanzata tecnologia in radio frequenza sicura e facile da installare. Tutti i prodotti contraddistinti dal marchio io-homecontrol® si interfacciano automaticamente tra loro per offrire maggiore comfort, sicurezza e risparmio energetico.

www.io-homecontrol.com

2. Sicurezza

2.1. Sicurezza e responsabilità

Leggere attentamente la presente guida prima di installare e utilizzare il prodotto.

Questo prodotto Somfy deve essere installato da un professionista di impianti di motorizzazione e domotica, al quale è destinata la presente guida.

L'installatore deve inoltre conformarsi alle norme e alla legislazione vigente nel paese di installazione e informare i propri clienti circa le condizioni di utilizzo e manutenzione del prodotto.

È vietato utilizzare il dispositivo per prodotti diversi da quelli definiti da Somfy. Il mancato rispetto di tale prescrizione e delle istruzioni fornite nella presente guida comporta la decadenza della garanzia e solleva Somfy da qualsiasi responsabilità.

Prima di iniziare l'installazione, verificare la compatibilità del prodotto con le apparecchiature e gli accessori associati.

2.2. Istruzioni di sicurezza specifiche

Per evitare danni a Smoove Origin io:

- 1) Evitare gli urti!
- 2) Non farlo cadere!
- 3) Non versare liquidi sul prodotto e non immergerlo.
- 4) Non utilizzare prodotti abrasivi o solventi per pulire il prodotto.

3. Indice

Q.	Descrizione	
1	Piastra di montaggio	A
1	Telaio Somfy	B
1	Modulo Smoove Origin io	C

← Figura A

4. Messa in servizio

4.1. Smoove Origin io nel dettaglio

- a) Tasto (alzare, accendere, aprire, posizionare e aumentare l'illuminazione o il riscaldamento)
- b) Tasto (arrestare, raggiungere la posizione preferita [my])
- c) Tasto (abbassare, spegnere, chiudere, posizionare e ridurre l'illuminazione e il riscaldamento)
- d) Pulsante PROG

← Figura B

4.2. Programmazione di Smoove Origin io per un prodotto non dotato di punto di comando locale io

Consultare la guida all'installazione del motore io o del ricevitore io.

4.3. Aggiunta/eliminazione di un punto di comando Smoove Origin io

Le procedure per aggiungere o eliminare un punto di comando io sono identiche.

Per aggiungere o eliminare un punto di comando io locale Smoove Origin io, utilizzare il punto di comando io locale già associato al prodotto portante.

Portare il prodotto portante a metà altezza.

- 1) Premere e tenere premuto il pulsante PROG sul punto di comando locale Somfy io già associato fino a quando il prodotto controllato si muove avanti e indietro: il motore io o il ricevitore io resta in modalità di programmazione per 2 minuti.
- 2) Premere brevemente il pulsante PROG (d) su Smoove Origin io: il prodotto portante controllato si muove avanti e indietro: Smoove Origin io è programmato o eliminato.

← Figura C

5. Installazione

L'utilizzo di apparecchiature radio (ad esempio, cuffie radio Hi-Fi) funzionanti alla stessa frequenza potrebbero causare interferenze e compromettere le prestazioni del prodotto.

- La struttura dell'edificio in cui viene utilizzato il prodotto potrebbe ridurre la portata radio. La portata radio è di 15 m.

← Figura D

Non installare mai Smoove Origin io in prossimità di o su superfici metalliche né con un telaio in metallo, in quanto potrebbero ridurre la portata radio.

Installare il trasmettitore lontano da correnti d'aria provenienti ad esempio dalle canaline a parete o dalle scatole di prese elettriche per evitare la comparsa di sporcizia visibile in trasparenza.

Prima di installare Smoove Origin io, verificare la portata radio.

Questo prodotto deve essere installato su una parete interna e Somfy consiglia che tale superficie sia piana.

- 1) Bloccare la piastra di montaggio con viti (interasse: 55 mm).
(Somfy consiglia di utilizzare viti a testa conica Ø 3 mm).
- 2) Fissare il telaio alla piastra di montaggio (con la tacca rivolta verso il basso).
- 3) Fissare il modulo Smoove Origin io nel gruppo.

← Figura E

1. Inleiding

De Smoove Origin io is een draadloze muurzender waarmee toepassingen uitgerust met de draadloze io-homecontrol®-technologie, zoals zonneschermen, rolluiken, lichten, dakvensters enzovoort, kunnen bediend worden.



io-homecontrol® biedt een geavanceerde en veilige radiografische technologie die eenvoudig te installeren is. Producten van het merk io-homecontrol® communiceren met elkaar, wat het bedieningsgemak, de veiligheid en de energiebesparing bevordert.

www.io-homecontrol.com

2. Veiligheid

2.1. Veiligheid en aansprakelijkheid

Lees deze handleiding zorgvuldig door alvorens dit product te installeren en in gebruik te nemen.

Dit Somfy-product moet geïnstalleerd worden door een professionele installateur van motoriserings- en huisautomatiseringssystemen, voor wie deze handleiding bestemd is. Daarnaast moet de installateur zich houden aan de geldende normen en wetgeving in het land waar het product geïnstalleerd wordt en zijn klanten informatie geven over de bediening en het onderhoud van het product.

Elk gebruik dat buiten het door Somfy omschreven toepassingsgebied valt is verboden. Dit, alsook het niet naleven van de hierna gegeven instructies, doet de garantie vervallen en ontheft Somfy van elke aansprakelijkheid.

Controleer of dit product compatibel is met de aanwezige apparatuur en accessoires alvorens met de installatie te beginnen.

2.2. Bijzondere veiligheidsrichtlijnen

Om schade aan de Smoove Origin io te voorkomen:

- 1) Vermijd schokken!
- 2) Laat hem niet vallen!
- 3) Mors geen vloeistof op het product of dompel het niet onder in vloeistof.
- 4) Gebruik geen schurende producten of oplosmiddelen om het product schoon te maken.

3. Inhoud

Q.	Beschrijving	
1	Montageplaat	A
1	Somfy-kader	B
1	Smoove Origin io-module	C

← Afbeelding A

4. Inbedrijfstelling

4.1. De Smoove Origin io in detail

- a) Toets (ophalen, inschakelen, openen, positie instellen en lichtsterkte verhogen of verwarming hoger zetten)
- b) Toets (stoppen, naar voorkeurspositie [my] gaan)
- c) Toets (neerlaten, uitschakelen, sluiten, positie instellen en lichtsterkte verminderen en verwarming lager zetten)
- d) Programmeertoets (PROG)

← Afbeelding B

4.2. De Smoove Origin io programmeren in een toepassing zonder lokaal io-bedieningspunt

Zie de installatiehandleiding van de io-motor of de io-ontvanger.

4.3. Een Smoove Origin io toevoegen/wissen

Het toevoegen of wissen van een io-bedieningspunt verloopt volgens dezelfde procedure.

Gebruik het lokale io-bedieningspunt dat al aan de toepassing is gekoppeld om een Smoove Origin io toe te voegen of te wissen.

Stel de toepassing in op de middenpositie.

- 1) Houd de programmeertoets (PROG) op het al gekoppelde lokale Somfy io-bedieningspunt ingedrukt tot de toepassing heen en weer beweegt: de io-motor of io-ontvanger staat nu gedurende 2 minuten in de programmeerstand.
- 2) Druk kortstondig op de programmeertoets (PROG) (d) van de Smoove Origin io: de toepassing beweegt heen en weer: de Smoove Origin io is geprogrammeerd of gewist.

← Afbeelding C

5. Installatie

Het gebruik van radioapparatuur (bv. een draadloze hifi-hoofdtelefoon) die op dezelfde frequentie werkt, kan storingen veroorzaken en de prestaties van het product negatief beïnvloeden.

- Het gebouw waarin het product gebruikt wordt, kan het draadloze bereik verminderen. Het draadloze bereik bedraagt 15 m.

← Afbeelding D

Installeer de Smoove Origin io nooit in de buurt van of op metalen oppervlakken of in een metalen kader, want hierdoor kan het draadloze bereik afnemen.

Bescherm het bedieningspunt tegen de luchtstroom die afkomstig kan zijn uit een kabelgoot of verdeelkabel om te voorkomen dat het van binnen vuil wordt.

Controleer het draadloze bereik alvorens de Smoove Origin io te monteren.

Dit product moet op een binnenwand worden geïnstalleerd en Somfy raadt aan het product op een vlak wandoppervlak te monteren.

- 1) Bevestig de montageplaat met schroeven (hart-op-hartafstand: 55 mm).
(Somfy raadt aan verzonken schroeven met een diameter van 3 mm te gebruiken).
- 2) Klem het kader vast op de montageplaat (met de inkeping naar onder).
- 3) Klem de Smoove Origin io-module vast op het gemonteerde kader.

← Afbeelding E

FR 6. Utilisation

6.1. Position favorite (my)

Se référer à la notice du moteur io ou récepteur io pour s'assurer qu'il dispose de cette fonction.

Faire un appui bref sur  : l'application s'active jusqu'à la position favorite (my).

☛ Figure F

6.2. Fonction STOP

L'application est en cours de mouvement. Faire un appui bref sur  : l'application associée s'arrête automatiquement.

☛ Figure G

6.3. Touches et

Faire un appui bref sur  ou  : l'application s'active.

7. Réglages supplémentaires



7.1. Enregistrement ou modification de la position favorite (my)

Se référer à la notice du moteur io ou récepteur io pour s'assurer qu'il dispose de cette fonction.

- 1) Placer l'application dans la position favorite (my) souhaitée.
- 2) Appuyer sur  jusqu'au va-et-vient de l'application : la position favorite (my) est enregistrée.

☛ Figure H

7.2. Suppression de la position favorite (my)

- 1) Appuyer sur  : l'application s'active et s'arrête en position favorite (my).
- 2) Appuyer de nouveau sur  jusqu'au va-et-vient de l'application: la position favorite est supprimée.

☛ Figure I

8. Astuces et conseils

8.1. Questions sur le Smooove Origin io ?

Constats	Causes possibles	Solutions
L'appui sur une touche du point de commande n'engendre aucune réaction du produit choisi.	La pile est faible.	La remplacer.
	Le point de commande n'est pas enregistré.	Voir chapitre Ajout/Suppression d'un Smooove Origin io.
	La réception radio est altérée par des équipements radio externes	Arrêter les appareils radio aux alentours.

8.2. Remplacement de la pile

- 1) Déclipper le cadre avec son module du Smooove Origin io.
- 2) Pousser la pile usagée hors de son logement avec un objet en plastique.
- 3) Insérer une pile aux caractéristiques identiques, la face marquée du plus (+) visible.
- 4) Pousser la pile au fond de son logement.
- 5) Re-clipper le cadre et le module du Smooove Origin io.

☛ Figure J

8.3. Remplacement d'un point de commande io perdu ou cassé

Cette remise à zéro supprime tous les points de commande cependant les capteurs et la position favorite sont conservés.

 Ne réaliser la double coupure de courant qu'au niveau de l'application à remettre à zéro.

- Placer l'application en position médiane.

- 1) Couper l'alimentation secteur pendant 2 s.
- 2) Remettre l'alimentation secteur entre 5 s et 15 s.
- 3) Couper l'alimentation secteur pendant 2 s.
- 4) Remettre l'alimentation secteur :
 - L'application se met en mouvement quelques secondes.

 Si l'application est en fin de course haute ou basse alors il effectuera un bref va-et-vient.

- 5) Appuyer sur le bouton PROG du nouveau Smooove Origin io jusqu'au va-et-vient de l'application : tous les points de commande io sont effacés et le nouveau point de commande io est enregistré.

- Suivre les procédures du chapitre « Mise en service » pour ajouter des points de commande io.

☛ Figure K

9. Données techniques

Bandes de fréquence et puissance maximale utilisée:	868.700 MHz - 869.200 MHz p.a.r. <25 mW
Fréquence radio :	868.95 MHz, io-homecontrol®
Niveau de sécurité :	Classe III
Température d'utilisation :	0°C à +60°C +32°F à +140°F
Dimensions du cadre Somfy (A) en mm (H x l x e) :	80 x 80 x 10
Dimensions du Module (B) en mm (H x l x e) :	50 x 50 x 10
Alimentation :	1 Pile 3 V type CR 2430 / CR 2032
Indice de protection :	IP 30

Veiller à séparer les piles et les batteries des autres types de déchets et à les recycler via votre système local de collecte.



DE 6. Bedienung

6.1. Lieblingsposition (my)

Bitte lesen Sie in der Gebrauchsanleitung für den io-Antrieb oder den io-Empfänger nach, ob diese Funktion unterstützt wird.

Drücken Sie kurz die Taste . Die Anwendung fährt in die Lieblingsposition (my).

☛ Abb. F

6.2. STOPP-Funktion

Die Anwendung befindet sich in Bewegung. Drücken Sie kurz die Taste . Die zugeordnete Anwendung wird automatisch gestoppt.

☛ Abb. G

6.3. Taste und

Drücken Sie kurz die Taste  oder . Die Anwendung wird aktiviert.

7. Weitere Einstellungen



7.1. Einstellen oder Ändern der Lieblingsposition (my)

Bitte lesen Sie in der Gebrauchsanleitung für den io-Antrieb oder den io-Empfänger nach, ob diese Funktion unterstützt wird.

- 1) Bringen Sie die Anwendung in die gewünschte Position (my).
- 2) Drücken Sie die Taste , bis die Anwendung mit einer kurzen Auf-/Abbewegung bestätigt: Die Lieblingsposition (my) ist eingelernt.

☛ Abb. H

7.2. Löschen der Lieblingsposition (my)

- 1) Drücken Sie die Taste . Die Anwendung wird aktiviert und stoppt in der Lieblingsposition (my).
- 2) Drücken Sie die Taste  erneut, bis die Anwendung mit einer kurzen Auf-/Abbewegung bestätigt: Die Lieblingsposition ist gelöscht.

☛ Abb. I

8. Tipps und Empfehlungen

8.1. Fragen zum Smooove Origin io?

Problem	Mögliche Ursachen	Lösungen
Das ausgewählte Produkt reagiert nicht, wenn eine Taste des Funksenders gedrückt wird.	Die Batterieladung ist schwach. Der Funksender ist nicht eingelernt. Externe Funkgeräte stören den Funkempfang.	Wechseln Sie die Batterie aus. Siehe Kapitel Hinzufügen/Löschen eines Smooove Origin io. Schalten Sie externe Funkgeräte, die sich in der Nähe befinden, aus.

8.2. Auswechseln der Batterie

- 1) Nehmen Sie den Rahmen mit dem Smooove Origin io ab.
- 2) Drücken Sie die verbrauchte Batterie mit einem Kunststoffgegenstand aus ihrem Fach heraus.
- 3) Setzen Sie eine neue Batterie mit identischen Merkmalen so ein, dass die Seite mit dem Pluszeichen (+) sichtbar ist.
- 4) Drücken Sie die Batterie in das Fach.
- 5) Bringen Sie den Rahmen und den Smooove Origin io wieder an.

☛ Abb. J

8.3. Auswechseln eines verlorenen oder beschädigten io-Funksenders

Bei diesem Rücksetzen werden alle Funksender, aber nicht die Sensoren und die Lieblingsposition gelöscht.

 Wenden Sie die doppelte Spannungsunterbrechung nur für die Anwendung an, die Sie zurücksetzen möchten.

- Bringen Sie die Anwendung in eine mittlere Position.

- 1) Schalten Sie die Spannungsversorgung für 2 Sekunden aus.
- 2) Schalten Sie die Spannungsversorgung 5 bis 15 Sekunden ein.
- 3) Schalten Sie die Spannungsversorgung für 2 Sekunden aus.
- 4) Schalten Sie die Spannungsversorgung wieder ein:

► Die Anwendung bewegt sich mehrere Sekunden.

 Wenn sich die Anwendung in der oberen oder unteren Endlage befindet, bestätigt sie mit einer kurzen Auf-/Abbewegung.

- 5) Drücken Sie die PROG-Taste des neuen Smooove Origin io, bis die Anwendung mit einer kurzen Auf-/Abbewegung bestätigt: Alle io-Funksender sind gelöscht und der neue io-Funksender wurde eingelernt.

- Führen Sie die Schritte im Kapitel „Inbetriebnahme“ durch, um weitere io-Funksender hinzuzufügen.

☛ Abb. K

9. Technische Daten

Frequenzband und maximale Leistung:	868.700 MHz - 869.200 MHz e.r.p. <25 mW
Funkfrequenz:	868.95 MHz, io-homecontrol®
Schutzklasse:	Klasse III
Betriebstemperatur:	0° C bis +60° C +32 °F bis +140 °F
Abmessungen des Somfy-Rahmens (A) in mm (H x B x T):	80 x 80 x 10
Abmessungen des Moduls (B) in mm (H x B x T):	50 x 50 x 10
Spannungsversorgung:	1 x 3 V Batterie Typ CR 2430 / CR 2032
Schutzgrad:	IP 30

Speicherzellen und Batterien gehören nicht in den Hausmüll. Entsorgen Sie sie entsprechend den geltenden Vorschriften im Handel oder den kommunalen Sammelstellen.



IT 6. Utilizzo

6.1. Posizione preferita (my)

Consultare la guida del motore io o del ricevitore io per accertare la disponibilità di questa funzione.

Premere brevemente : il prodotto portante si attiva e raggiunge la posizione preferita (my).

☛ Figura F

6.2. Funzione STOP

Il prodotto portante si muove. Premere brevemente : il prodotto portante associato si arresta automaticamente.

☛ Figura G

6.3. Pulsanti e

Premere brevemente  o : il prodotto portante si attiva.

7. Ulteriori impostazioni

7.1. Impostazione o modifica della posizione preferita (my)

Consultare la guida del motore io o del ricevitore io per accertare la disponibilità di questa funzione.

1) Portare il prodotto portante nella posizione che si desidera impostare come preferita (my).

2) Premere  fino a quando il prodotto portante controllato si muove avanti e indietro: la posizione preferita (my) è stata impostata.

☛ Figura H

7.2. Cancellazione della posizione preferita (my)

1) Premere : il prodotto portante si attiva e si arresta nella posizione preferita (my).

2) Premere di nuovo  fino a quando il prodotto portante controllato si muove avanti e indietro: la posizione preferita è cancellata.

☛ Figura I

8. Suggerimenti e consigli

8.1. Domande su Smooove Origin io

Osservazioni	Possibili cause	Soluzioni
Il prodotto selezionato non reagisce quando si preme un pulsante sul punto di comando.	Il livello di carica della batteria è basso.	Sostituire la batteria.
	Il punto di comando non è programmato.	Vedere la sezione Aggiunta/Eliminazione di un punto di comando Smooove Origin io.
	Un'apparecchiatura radio esterna crea interferenze con la ricezione radio.	Spegnerne eventuali apparecchiature radio circostanti.

8.2. Sostituzione della batteria

- 1) Rimuovere il telaio con il relativo modulo Smooove Origin io.
- 2) Estrarre la batteria esaurita servendosi di uno strumento in plastica.
- 3) Inserire una batteria dello stesso tipo con il lato contrassegnato con il segno più (+) visibile.
- 4) Inserire la batteria nell'apposito vano.
- 5) Fissare nuovamente il telaio e il modulo Smooove Origin io.

☛ Figura J

8.3. Sostituzione di un punto di comando perso o rotto

Questa procedura di reset elimina tutti i punti di comando, ma mantiene le impostazioni relative ai sensori e alla posizione preferita.

 Effettuare la doppia interruzione di corrente solo per il prodotto portante da resettare!

- Portare il prodotto portante a metà altezza.

- 1) Disattivare l'alimentazione per 2 secondi.
- 2) Ripristinare l'alimentazione di rete per un arco di tempo da 5 a 15 secondi.
- 3) Disattivare l'alimentazione per 2 secondi.
- 4) Ripristinare l'alimentazione di rete:

► Il prodotto portante si muove per qualche secondo.

 Se il prodotto portante si trova in corrispondenza del limite superiore o inferiore, si muoverà brevemente avanti e indietro.

5) Premere il pulsante PROG sul nuovo Smooove Origin io fino a quando il prodotto portante controllato si muove avanti e indietro: tutti i punti di comando io sono eliminati e il nuovo punto di comando io è programmato.

- Per aggiungere punti di comando io, seguire le procedure contenute nella sezione "Messa in servizio".

☛ Figura K

9. Dati tecnici

Bande di frequenza e la massima potenza utilizzati:	868.700 MHz - 869.200 MHz e.r.p. <25 mW
Frequenza radio:	868.95 MHz, io-homecontrol®
Livello di sicurezza:	Classe III
Temperatura di funzionamento:	da 0 °C a +60 °C da +32 °F a +140 °F
Dimensioni del telaio Somfy (A) in mm (A x L x P):	80 x 80 x 10
Dimensioni del modulo (B) in mm (A x L x P):	50 x 50 x 10
Alimentazione:	1 batteria da 3 V tipo CR 2430 / CR 2032
Grado di protezione:	IP 30

Separare gli accumulatori e le batterie dagli altri tipi di rifiuti e riciclarli tramite il proprio centro di raccolta locale.



NL 6. Gebruik

6.1. Voorkeurpositie (my)

Kijk in de handleiding van de io-motor of de io-ontvanger of deze functie beschikbaar is.

Druk kortstondig op : de toepassing wordt ingeschakeld en gaat naar haar voorkeurpositie (my).

☛ Afbeelding F

6.2. STOP-functie

De toepassing is in beweging. Druk kortstondig op : de gekoppelde toepassing stopt automatisch.

☛ Afbeelding G

6.3. Toetsen en

Druk kortstondig op  of : de toepassing wordt ingeschakeld.

7. Bijkomende instellingen

7.1. De voorkeurpositie (my) instellen of aanpassen

Kijk in de handleiding van de io-motor of de io-ontvanger of deze functie beschikbaar is.

- 1) Zet de toepassing in de gewenste voorkeurpositie (my).
- 2) Druk op  tot de toepassing heen en weer beweegt: de voorkeurpositie (my) is geprogrammeerd.

☛ Afbeelding H

7.2. De voorkeurpositie (my) wissen

1) Druk op : de toepassing wordt ingeschakeld en stopt in de voorkeurpositie (my).

2) Druk nogmaals op  tot de toepassing heen en weer beweegt: De voorkeurspositie is nu verwijderd.

☛ Afbeelding I

8. Tips en aanbevelingen

8.1. Vragen over de Smooove Origin io?

Opmerkingen	Mogelijke oorzaken	Oplossingen
Het geselecteerde product reageert helemaal niet	De batterij is zwak.	Vervang de batterij.
wanneer een toets op het bedieningspunt ingedrukt wordt.	Het bedieningspunt is niet geprogrammeerd.	Zie de paragraaf Een Smooove Origin io toevoegen/wissen.
	Een extern draadloos apparaat stoort de draadloze ontvangst.	Schakel het draadloze apparaat in de buurt uit.

8.2. De batterij vervangen

- 1) Maak het kader met de Smooove Origin io-module los.
- 2) Duw de lege batterij uit de behuizing met een kunststof voorwerp.
- 3) Plaats een batterij met dezelfde specificaties, zodanig dat de zijde met het plus-teken (+) zichtbaar is.
- 4) Duw de batterij volledig in de behuizing.
- 5) Klem het kader met de Smooove Origin io-module opnieuw vast.

☛ Afbeelding J

8.3. Een verloren of defect io-bedieningspunt vervangen

Deze reset wist alle bedieningspunten, maar de sensoren en de voorkeurpositie blijven behouden.

 Pas de dubbele spanningsonderbreking van de netvoeding alleen toe voor de toepassing die gereset moet worden!

- Stel de toepassing in op de middenpositie.

- 1) Onderbreek de netvoeding gedurende 2 seconden.
- 2) Schakel de netvoeding weer in gedurende 5 tot 15 seconden.
- 3) Onderbreek de netvoeding gedurende 2 seconden.
- 4) Schakel de netvoeding weer in:

► De toepassing beweegt gedurende enkele seconden.

 Als de toepassing in de bovenste of onderste eindpositie staat, zal ze kortstondig heen en weer bewegen.

5) Druk de programmeertoets (PROG) op de nieuwe Smooove Origin io in tot de toepassing heen en weer beweegt: alle io-bedieningspunten zijn gewist en het nieuwe io-bedieningspunt is geprogrammeerd.

- Volg de procedures in het hoofdstuk "Inbedrijfstelling" om io-bedieningspunten toe te voegen.

☛ Afbeelding K

9. Technische gegevens

Gebruikte frequentiebanden en maximaal vermogen:	868.700 MHz - 869.200 MHz e.r.p. <25 mW
Radiofrequentie:	868.95 MHz, io-homecontrol®
Veiligheidsniveau:	Klasse III
Bedrijfstemperatuur:	0 °C tot +60 °C +32 °F tot +140 °F
Afmetingen van het Somfy-kader (A) in mm (h x b x d):	80 x 80 x 10
Afmetingen van de module (B) in mm (h x b x d):	50 x 50 x 10
Voeding:	1 x 3 V-batterij van het type CR 2430 / CR 2032
Beschermingsgraad:	IP 30

Scheid accucellen en batterijen van andere soorten afval en lever ze in bij een plaatselijk inzameelpunt voor recycling.



F

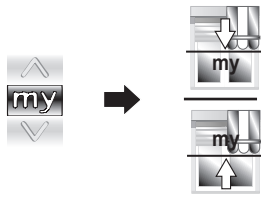

G

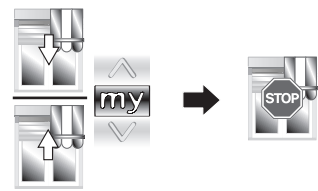

H

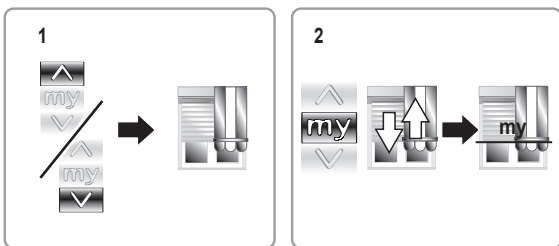

I

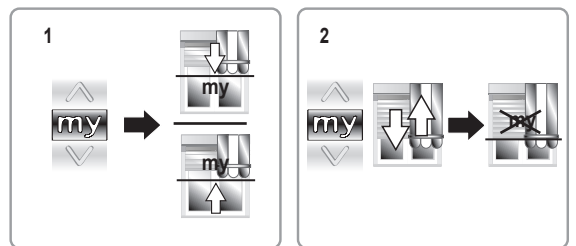

J

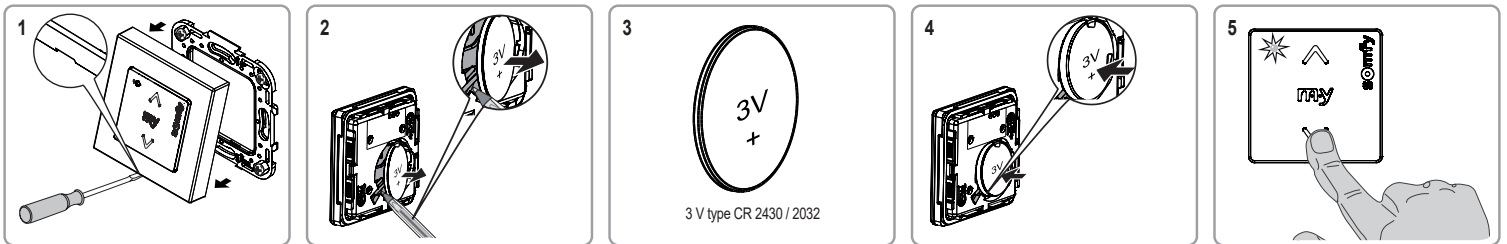

K

