

(D) Bedienungsanleitung
Digitales Nachtsichtgerät BS - NSG 007
Art.-Nr. 32131



Bitte lesen Sie diese Bedienungsanleitung vor der Inbetriebnahme komplett und aufmerksam und bewahren Sie sie für späteres Nachlesen bzw. Weitergabe des Nachtsichtgerätes an andere Personen auf.

Sicherheitshinweise

1. Schauen Sie nicht direkt in das IR-Infrarotlicht.
2. Richten Sie das Infrarotlicht beim einschalten nicht auf brennbare Gegenstände, da diese sonst Feuer fangen können. Schalten Sie das Infrarotlicht nach dem Gebrauch aus oder schalten Sie es in den Ruhemodus.
3. Benutzen Sie wiederaufladbare Batterien mit 3,7V.
4. Wenn das Produkt defekt ist, wenden Sie sich an Ihren Verkäufer. Bei Reparatur in Eigenregie besteht kein Anspruch auf Garantie.

Gerätebeschreibung / Tasteneinstellung

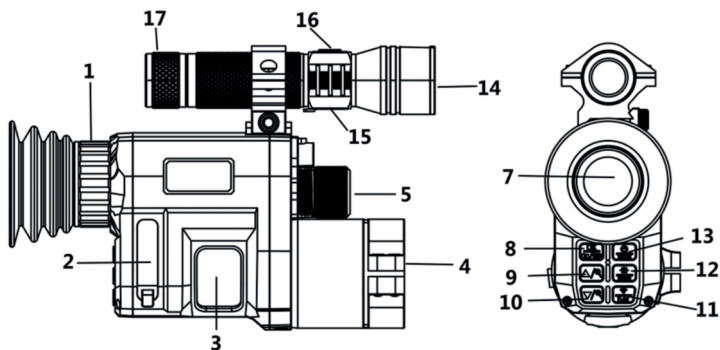

1. Fokussierrad des Okulars
2. Abdeckung für USB-Anschluss/Micro-SD-Kartensteckplatz
3. Objektivlinsen-Scharfstellrad
4. Objektivlinse
5. Batteriefachdeckel für Gerät
7. Display/Okular
8. Aufnahme/Video/OK-Taste
9. Aufwärtstaste/Zoom in
10. Abwärtstaste/Zoom out
11. WiFi-Umschalttaste / DN-Taste
12. Menü
13. Umschalttaste/Modustaste
14. Fokus des Infrarot-Taschenlampenobjektivs
15. IR-Lampe, Schalterknopf, 3-stufig
16. IR-Lampe USB-Anschluss
17. IR-Lampe 18650 Batteriefachdeckel

➤ **Batterien einlegen**

Schrauben Sie die Batterieabdeckung ab und verwenden Sie einen 18350 Lithium-Ionen-Akku mit einer Nennspannung von 3,6 V und installieren Sie ihn mit der positiven Elektrode nach innen. Stellen Sie sicher, dass die Batterieabdeckung festgezogen wird.

➤ **Speicherkarte einsetzen**

- ◆ Bitte bereiten Sie im Voraus eine Micro-Karte der Klasse 10 (bis zu 32 GB) vor.
- ◆ Öffnen Sie die Kartenschachtabdeckung, Sie sehen den Kartenschacht.
- ◆ Stecken Sie die Micro-SD-Karte in den Steckplatz. Stellen Sie sicher, dass die Richtung stimmt. Stecken Sie die Karte niemals gewaltsam ein.
- ◆ Formatieren Sie die Micro-SD-Karte, dies kann die Kompatibilität der Micro-SD-Karte verbessern.
- ◆ Um die Karte aus dem Speicherkartensteckplatz des Geräts zu entfernen, drücken Sie die Kante der Speicherkarte vorsichtig hinein, die Karte springt heraus. Entfernen Sie dann die Karte.

Hinweis: Das Gerät fordert zu „Bitte SD-Karte einlegen“ auf, wenn die TF-Karte nicht installiert wurde.

➤ **Anpassungen**

Nach dem Einsetzen der Batterie kann ein einfacher Test durchgeführt werden, um die Funktionen des Geräts zu überprüfen. Drehen und justieren Sie zuerst den Dioptrien-Einstellring des Okulars, bis Sie das vierstellige Symbol auf dem Bildschirm sehen (es ist nicht erforderlich, ein klares Bild zu sehen), dann drehen Sie den Objektivlinsen-Einstellring, bis Sie Ihr Ziel klar sehen können. Zweitens, wechseln Sie zwischen verschiedenen Modi und testen Sie die IR-Lampe.



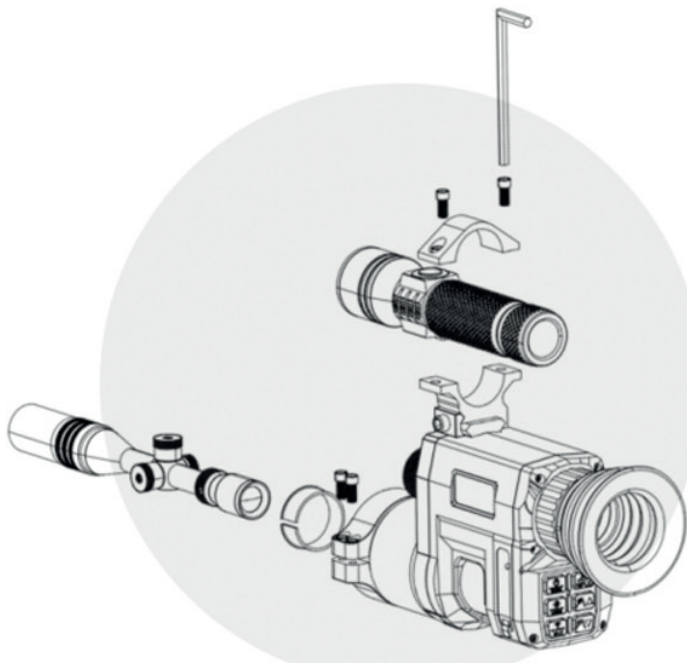

Der Standardobjektivring hat einen Durchmesser von 45 mm, andere Objektivringe mit anderen Durchmessern sind im Zubehör erhältlich.





Grundbetrieb

➤ Ein- und Ausschalten

Halten Sie die Taste  3 Sekunden lang gedrückt, um das Nachtsichtgerät einzuschalten. Drücken Sie die Ein-/Aus-Taste  erneut 3 Sekunden lang, um das Nachtsichtgerät auszuschalten.

➤ Ändern der Modi

Die Nachtversion verfügt über 3 verschiedene Modi: Fotomodus, Videomodus und Wiedergabemodus. Drücken Sie die Modustaste (9), um den Modus zu ändern.

	Fotomodus:	Zum Aufnehmen von Standbildern.
	Videomodus:	Zum Aufnehmen von Videos.
	Wiedergabemodus:	Zum Abspielen der aufgenommenen Dateien.

➤ Fotografieren

1. Schalten Sie das Gerät ein, die Standardeinstellung ist der Videomodus. Drücken Sie die  Modustaste, um in den Fotomodus zu wechseln.

2. Zoomen:

Halten Sie die  Taste oder  gedrückt, um das Bild zu vergrößern oder zu verkleinern. Der Wert der Vergrößerungsstufe wird auf dem LCD-Bildschirm angezeigt.

3. Foto machen:

- Betrachten Sie Ihr Motiv über den LCD-Bildschirm.
- Stellen Sie den Fokus ein, indem Sie das Fokusrad drehen, bis die Bildschirmanzeige am klarsten ist.

- Bei Nacht oder unzureichendem Licht drücken Sie kurz die Taste , um in den Infrarot-Schwarzweißmodus zu wechseln. Drücken Sie lange die Ein / Aus-Taste der Taschenlampe, um das Infrarotlicht einzuschalten.

Wenn Sie die Taschenlampe kurz drücken, können Sie die Taste von schwach auf hell und dann auf starkes Licht umschalten. Schieben oder ziehen Sie die IR Lampenlinse vor oder zurück um den Bereich des IR-Lichts anzupassen.

- Drücken Sie die  Taste, um Fotos aufzunehmen.



➤ Video aufnehmen

1. Schalten Sie das Gerät ein, die Standardeinstellung ist der Videomodus. Wenn nicht, drücken Sie die  Mode-Taste, um in den Videomodus zu wechseln.

2. Zoomen:

Halten Sie die  Taste oder  gedrückt, um das Bild zu vergrößern oder zu verkleinern. Der Wert der Vergrößerungsstufe wird auf dem LCD-Bildschirm angezeigt.

3. Starten Sie die Videoaufnahme

- Betrachten Sie Ihr Motiv über den LCD-Bildschirm.
- Stellen Sie den Fokus ein, indem Sie das Fokusrad drehen, bis die Bildschirmanzeige am klarsten ist.
- Bei Nacht oder unzureichendem Licht drücken Sie kurz die  Taste, um in den Infrarot-Schwarzweißmodus zu wechseln. Drücken Sie lange auf die Ein / Aus-Taste der Taschenlampe, um das Infrarotlicht einzuschalten. Zu diesem Zeitpunkt können Sie die Ansicht auf dem Bildschirm anzeigen. Wenn Sie die Taschenlampe kurz drücken, können Sie die Taste von schwach auf hell und dann auf starkes Licht umschalten. Schieben oder ziehen Sie die IR Lampenlinse vor oder zurück um den Bereich des IR-Lichts anzupassen.



- Drücken Sie die  Taste zum Aufnehmen.

4. Beenden Sie die Aufnahme.

- Drücken Sie die  Taste erneut, um die Aufnahme zu stoppen.
- Das Gerät stoppt die Aufnahme automatisch, wenn die Kapazität der Speicherkarte erreicht ist.

➤ Einstellungen im Foto- und Videomodus

Drücken Sie die  Menütaste im Foto- oder Videomodus, können Sie die Einstellungen ändern.

Menü	Funktion
Foto Auflösung	Stellen Sie die Fotoauflösung ein Optionen: [1.3M] / [VGA]
Video Auflösung	Stellen Sie die Auflösung ein. Optionen: [960] / [VGA]
Nacht Empfindlichkeit	Wählen Sie die Nachtempfindlichkeit. Optionen: [Niedrig] / [Mittel] / [Hoch]
Anzeigemodus	Wählen Sie den Anzeigemodus. Optionen: [Voll] / [Normal].
Sprache Einstellung	Stellen Sie die OSD-Sprache (On-Screen) ein. Optionen: Deutsch, Französisch, Russisch, Italienisch, Japanisch, Niederländisch, Spanisch, Portugiesisch, Englisch, Chinesisch.
Dateneinstellung Auto Abschaltoptionen:	Stellen Sie Datum und Uhrzeit des Geräts ein [1min] / [3min] / [5min] / [10min] / [AUS]
Frequenz	Optionen: [50Hz] / [60Hz]
Datumsetikett	[JA] / [NEIN]
Formatieren	Formatieren Sie Ihre TF-Karte. TF-Karte formatieren löscht alle Dateien einschließlich der geschützten Dateien. Bitte kopieren Sie die wichtigen Dateien, bevor Sie bestätigen. Optionen: [Ja] / [Nein].
Initialisierung	Werksoptionen: [Ja] / [Nein].
Wifi-Passwort	9-stelliges Passwort kann eingestellt werden Das Passwort besteht aus Groß- und Kleinbuchstaben und Zahlen, oder belassen Sie das Wifi Passwort bei 1 2 3 4 5 6 7 8 9
Version	20201030 V001

➤ Wiedergabe

1. Schalten Sie das Gerät ein, drücken Sie die  Modustaste, um in den Wiedergabemodus wechseln.

2. Drücken Sie die Auf-/Ab-Taste, um Fotos und Videodateien anzuzeigen.

3. Wiedergeben des Videos

- Drücken Sie die  Taste, um die Wiedergabe der Videodateien zu starten.

- Drücken Sie die  Taste erneut, um eine Pause einzulegen.

- Drücken Sie die  Menütaste, um die Wiedergabe des aktuellen Videos zu stoppen.

Drücken Sie im Wiedergabemodus die Menütaste, um das Wiedergabemenü anzuzeigen. Drücken Sie die Auf-/Ab-Tasten, um "Aktuelles löschen", "Alle löschen", "Aktuelles sperren", "Alle sperren", "Aktuelles entsperren", "Alle entsperren" auszuwählen. Drücken Sie den Auslöser, um ein Element auszuwählen, um das Optionsmenü aufzurufen.

Liste der Wiedergabemenüs:

Menü	Funktion
Löschen	Dies Löscht die aktuelle Datei. Optionen: [Ja] / [NEIN]
Alle löschen	Alle Dateien auf der Speicherkarte löschen. Optionen: [Ja] / [NEIN]
Sperren	Sperren Sie die aktuelle Datei. Optionen: [Ja] / [NEIN]
Alle sperren	Alle Dateien auf der Speicherkarte sperren. Optionen: [Ja] / [NEIN]
Entsperren	Die aktuelle Datei. Optionen: [Ja] / [NEIN]
Alle entsperren	Alle Dateien auf der Speicherkarte entsperren. Optionen: [Ja] / [NEIN]

➤ Fernbedienung über mobile App / Wi-Fi-Verbindung

Dieses Gerät kann über ein Pad und Smartphone nahezu mit allen Funktionen ferngesteuert werden. Bevor Sie dieses Gerät fernsteuern, sollten Sie eine APP namens „Digital Aim“ vom „Apple App Store“ oder vom „Google Play Store“ herunterladen und auf Ihrem

Pad und/oder  Smartphone installieren.

➤ Verbinden von Kamera und Pad/Smartphone über WiFi

1. Drücken Sie lange auf die  Taste, um das Gerät einzuschalten.

2. Drücken Sie die WIFI-Taste, um in den WIFI-Modus zu gelangen (das WIFI-Symbol wird auf dem TFT-Bildschirm angezeigt).

3. Öffnen Sie die WLAN-Verbindungsschnittstelle auf Ihrem Smartphone, suchen Sie das Konto „NV_xxxxxxxxxxxx“, geben Sie das Initialpasswort „123456789“ ein, um das WLAN zu verbinden.



4. Nachdem die WIFI-Verbindung erfolgreich war, kehren Sie zur Hauptschnittstelle des Telefons zurück, suchen Sie die APP mit dem Symbol "Digital Aim" und klicken Sie, um die APP-Schnittstelle aufzurufen. Sie können in der APP funktionale Vorgänge ausführen. Zum Beispiel Bilder in Echtzeit anzeigen, Einstellungen, Videos, Fotos, Bilder, Videodateien anzeigen, herunterladen, löschen usw.

1 Echtzeitbild

2 Foto

3 Fotomodus

4 Dateimodus

5 Einstellmodus

6 Vollbild

7 Video

Fotomodus

A. Zeigen Sie das aktuelle Echtzeitbild an (Abbildung 1);
B. Klicken Sie auf die Schaltfläche Foto (Abbildung 2), um in Echtzeit aufzunehmen. Klicken Sie erneut, um die Aufnahme zu stoppen; Klicken Sie auf die Fotoschaltfläche (Abbildung 3), um in den Fotomodus zu wechseln, und klicken Sie erneut, um ein Echtzeitfoto aufzunehmen.

Dateimodus

A. Sie können Remote-Fotos und Videodateien auf der TF-Karte des Geräts anzeigen und wiedergeben. Klicken Sie auf die Schaltfläche " " in der oberen rechten Ecke, um alle Dateien auszuwählen, herunterzuladen und zu löschen;

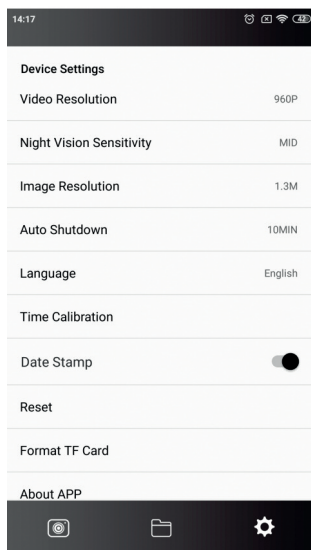
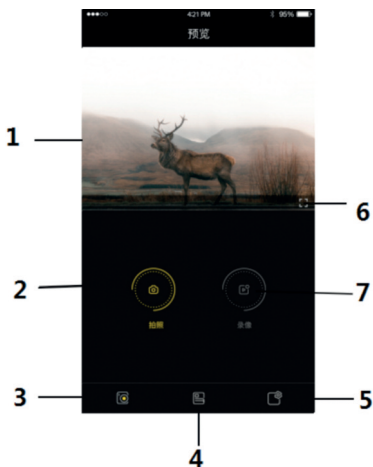

B. Um die auf das Mobiltelefon heruntergeladenen lokalen Fotos und Videodateien anzuzeigen und abzuspielen, klicken Sie auf die Schaltfläche "√" in der oberen rechten Ecke, um alle Dateien auszuwählen, herunterzuladen und zu löschen;

Einstellungsmodus

- A. Die Zeit des Produkts kann mit einem Klick kalibriert werden;
- B. Kann die Menüparameter im Produkt aus der Ferne einstellen;
- 5. Nachdem die Einstellung in der APP abgeschlossen ist, drücken

Sie die  Taste, um den WIFI-Modus zu verlassen.

➤ Dateien auf den PC herunterladen

Fotos und Videos können nicht nur über die APP direkt auf Smartphones und Tablets heruntergeladen werden, sondern auch Dateien vom Gerät auf einen Computer wie folgt heruntergeladen werden:

- Durch Einlegen der Speicherkarte in einen Kartenleser.
- Durch Anschließen des Geräts an einen Computer über das mitgelieferte USB-Kabel.

Verwenden eines Kartenlesegeräts

1. Werfen Sie die Speicherkarte aus dem Gerät aus und stecken Sie sie in einen Kartenleser. Schließen Sie dann den Kartenleser an einen Computer an.

2. Öffnen Sie [Arbeitsplatz] oder [Windows Explorer] und doppelklicken Sie auf das Wechseldatenträgersymbol, das die Speicherkarte darstellt.

3. Kopieren Sie Bilder von der Karte in ein Verzeichnis Ihrer Wahl auf der Festplatte des Computers.

Anschließen des Geräts an einen PC über das USB-Kabel

1. Schalten Sie die Nachtsicht ein. Verbinden Sie es über das mitgelieferte USB-Kabel mit einem Computer.

2. Beim Anschließen an den Computer erscheint „MSDC“ auf dem Bildschirm.

3. Öffnen Sie [Arbeitsplatz] oder [Windows Explorer]. Ein "Wechseldatenträger" wird in der Laufwerksliste angezeigt. Doppelklicken Sie auf das Symbol "Wechseldatenträger", um den Inhalt anzuzeigen. Auf der Kamera gespeicherte Dateien befinden sich im Ordner mit dem Namen "DCIM".

4. Kopieren Sie die Fotos oder Dateien auf Ihren Computer.

➤ **HINWEISE zur Reinigung**

● **Reinigen Sie das Gerät außen nur mit einem trockenen Tuch.**

● **Verwenden Sie keine Reinigungsflüssigkeiten, um Schäden an der Elektronik zu vermeiden.**

● **Reinigen Sie die Okulare und/oder Linsen nur mit einem weichen, fusselfreien Tuch (z. B. Mikrofasertuch).**

● **Um ein Verkratzen der Linsen zu vermeiden, verwenden Sie das Reinigungstuch nur mit leichtem Druck.**

● **Schützen Sie das Gerät vor Staub und Feuchtigkeit. Bewahren Sie es in einer Tüte oder Box auf.**

● **Entfernen Sie die Batterien aus dem Gerät, wenn es längere Zeit nicht benutzt wird.**

Beachten Sie:

Demontieren Sie das Nachtsichtgerät nicht selbst. Wenn Sie Probleme haben, kontaktieren Sie zeitnah den Hersteller/Händler. Bitte entfernen Sie nicht das Typenschild oder den Herstelleraufkleber. Ohne diese Aufkleber erlischt die Garantie. Eine Missachtung der Hinweise oder Fehler des Anwenders sind nicht durch die Garantie abgedeckt.

Technische Daten

Fotoauflösung:	1M (1280x960), VGA (640x480)
Videoauflösung:	960P (1280x960/30FPS) VGA (640x480/30FPS)
Objektiv:	F1.2 große Blende, f = 16 mm, FOV 16°
Okular:	5 x Okularvergrößerung und einstellbare Brechkraft
Bildschirm:	Der innere Bildschirm ist 1,3 "240 x 240 HD TFT-LCD
Automatische Abschaltung:	3 Min./5 Min./10 Min./AUS
Datumsstempel:	Unterstützung zum Einstellen von Datum und Uhrzeit. Datums- und Zeitstempel auf Foto- und Videodateien.
Sprache:	12 Sprachen sind optional
Speichermedien:	Micro-SD-Karte, bis zu 32 GB
USB-Anschluss:	Micro-USB 2.0-Computer-Download
Stromquelle:	3,7 V, 1000 MAH 18350 Lithium-Batterie
Infrarot-Taschenlampe:	5 W 850 Infrarotlampe, die den Fokussierwinkel und den Strahlungsabstand einstellen kann, 3,6 V, 2600 MAH 18650 Lithiumbatterie
Betriebstemperatur:	-20°C bis +60°C
Lagertemperatur:	-30°C bis +70°C
Abmessungen:	172 mm x 123 mm x 49,5 mm

Garantie: Wir gewähren auf dieses Produkt eine Garantie von 24 Monaten gemäß den einschlägigen, gesetzlichen Bestimmungen, ab dem Datum des Kaufs durch den Erstbenutzer.

Diese Garantie deckt alle Material- oder Herstellungsmängel ab, sie schließt aber Folgendes nicht ein: Fehler und Mängel aus normaler Abnutzung sowie an Verschleißteilen; Schäden oder Mängel durch zweckfremde Verwendung, durch Unfall oder durch Abänderung.

Wir behalten uns das Recht vor, ein Garantieverlangen zurückzuweisen, wenn der Kauf nicht belegt werden kann. oder wenn das Produkt offensichtlich nicht richtig gewartet bzw. gepflegt wurde. Bitte heben Sie den Kaufbeleg gut auf, denn er gilt als Nachweis für das Datum des Kaufs.

Das Gerät ist im Garantiefall dem Händler nicht zerlegt und vollständig, sowie gereinigt (wenn möglich in der Originalverpackung) zusammen mit dem Kaufbeleg zurückzugeben.

Alle Rechte vorbehalten. Ohne schriftliche Zustimmung von Berger + Schröter darf diese Bedienungsanleitung, auch nicht auszugsweise, in irgendeiner Form reproduziert werden oder unter Verwendung elektronischer, mechanischer oder chemischer Verfahren vervielfältigt oder verarbeitet werden. Technische Änderungen können jederzeit ohne Ankündigung vorgenommen werden. Die Bedienungsanleitung wird regelmäßig korrigiert. Für technische und drucktechnische Fehler und ihre Folgen übernehmen wir keine Haftung.



Jeder Verbraucher ist **gesetzlich verpflichtet, Altgeräte getrennt vom Hausmüll zu entsorgen** und z.B. bei einer Sammelstelle seiner Gemeinde/seines Stadtteils abzugeben. Elektroaltgeräte, die mit der durchgestrichenen Mülltonne gekennzeichnet sind, werden dort kostenlos angenommen.



Werter Kunde! Bitte beachten! Nach der Batterieverordnung sind Sie verpflichtet, verbrauchte oder defekte Batterien und Akkus, ohne Kosten für Sie, an uns zurückzusenden

Berger & Schröter

Berger & Schröter GmbH - Am Hofe 9 - 58640 Iserlohn

(GB) User`s Manual
Night Vision Device BS - NSG 007
Item no. 32131



Please read these user`s manual completely and carefully before commissioning and keep them for later reading or passing on the Night Vision Device to other people.

Cautions

1. Do not look at the IR infrared light directly in case of damage to your eyes!
2. Massive power will be gathered when the infrared light is turned on. Do not aim at flammable items at a close range, otherwise it may cause fire. Please turn the infrared light off or switch to sleep mode after use.
3. Please use rechargeable battery with rated voltage of 3.7V.
4. If item is defective, notify point of purchase contact for maintenance. Attempts to disassemble or repair the device unauthorized will make the warranty invalid.

Device description / button setting

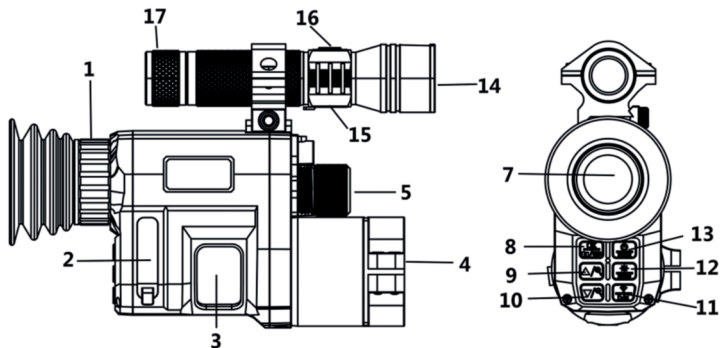

1. Eyepiece focusing wheel
2. USB port/Micro SD card slot Cover
3. Objective lens focusing wheel
4. Objective lens
5. Battery Cover for device
7. Display/eyepiece
8. Shot/video/OK Button
9. Up Button/Zoom in
10. Down Button/Zoom out
11. WiFi switch button/ DN button
12. Menu
13. Switch button/mode button
14. Infrared flashlight lens focus
15. Flashlight switch button / third gear
16. IR Light USB port
17. Flashlight 18650 battery cover

➤ **Install Batteries**

Unscrew the battery cover and use a 18350 lithium-ion rechargeable battery with a rated voltage of 3.6V, and install it with the positive electrode facing inward to ensure that the battery cover is tightened.

➤ **Inserting Memory Card**

- ◆ Please prepare a Class 10 Micro card(up to 32GB) in advance.
- ◆ Open the card slot cover, you will see the card slot.
- ◆ Insert the Micro SD card into the slot. Make sure the direction is right. Never insert the card forcibly.
- ◆ Format the Micro SD card,this can improve the compatibility of Micro SD card.
- ◆ To remove the card from the memory card slot of the device, press the edge of the memory card in gently, the card will pop out. Then remove the card.



Note:The device will prompt “Please insert SD card”if the TF card did not installed.

➤ **Adjustments**

A simple test can be taken to check the functions of the device after the installation of battery. First, rotate and adjust the eyepiece dioptre adjustment ring until you see the four-character icon on the screen (there's no need to see a clear image), then rotate the Objective lens adjustment ring until you can see your target clearly. Second, switch between different modes and test the IR light.



Basic operation

➤ Turn On And Turn Off

Long press the button  for 3 seconds to turn on the night vision sight. Long press the power button  again for 3 seconds to turn off the night vision device.

➤ Changing The Modes

The night version has 3 different modes : photo mode, video mode and playback mode. Press the Mode button(9) can change mode.

	Photo Mode	For taking still photos.
	Video Mode	For recording video.
	Playback Mode	For playing the recorded files.

➤ Taking pictures

1. Turn on the device, the default is video mode. Press the Mode button  to switch to photo mode.

2. Zooming:

Keep pressing the  or  button to zoom in or zoom out the image, the value of magnification level appears on the LCD screen.

3. Take photo

- View your subject via the LCD screen.

- Adjust the focus by turning the focus wheel until the screen display is the clearest.

- For night or insufficient light use, short press the button  to switch to infrared black and white mode. Long press the on/off button of the flashlight to turn on the infrared light, at this time, you can get the view on the screen.

When you short press the flashlight, you can switch button to turn from weak to bright and then to strong light. Stretch or pull back the flashlight lens to adjust the brightness and range of the infrared light for viewing.

- Press the button  to take photos.



➤ Recording Video

1. Turn on the device, the default is Video mode. If not, press the Mode button  to switch to Video mode.

2. Zooming:

Keep pressing the  or  button to zoom in or zoom out the image, the value of magnification level appears on the LCD screen.

3. Start to record video

- View your subject via the LCD screen.

- Adjust the focus by turning the focus wheel until the screen display is the clearest.

- For night or insufficient light use, short press the button  to switch to infrared black and white mode. Long press the on/off button of the flashlight to turn on the infrared light, at this time, you can get the view on the screen. When you short press the flashlight, you can switch button to turn from weak to bright and then to strong light. Stretch or pull back the flashlight lens to adjust the brightness and range of the infrared light for viewing.



- Press the button  to record.

4. Finish recording.





- Press the button  again to stop recording.
- The device will stop recording automatically once capacity of the memory card is full.

➤ Settings in Photo and Video Mode

Press Menu button  in photo or video mode, can change the settings.

Menu	Function
Photo Resolution	Set the photo resolution Options: [1.3M] / [VGA]
Resolution	Set the resolution. Options: [960] / [VGA]
Night sensitivity	Choose the night sensitivity. Options: [Low] / [Middle] / [High]
Display mode	Choose the Display mode. Options: [Full] / [Normal].
Language Setting	Set OSD (on-screen) language. Options: German, French, Russian, Italian, Japanese, Dutch, Spanish, Portuguese, English, Chinese
Data Setting	Set the date and time of device.
Auto Power-Off	[1min] / [3min] / [5min] / [10min] / [OFF]
Frequency	Options: [50Hz] / [60Hz]
Date Label	Options: [YES] / [NO]
Format	Format your TF card. Format TF card will delete all files including the protected files. Please copy the important files before confirm. Options: [Yes] / [No].
Initialization	Options: [Yes] / [No].
Wifi-Password	9 digit password can be set Password consists of uppercase and lowercase letters and numbers, or leave the wifi password at 1 2 3 4 5 6 7 8 9
Version	20201030 V001

➤ Playback

1. Turn on the device, press the Mode button  to switch to playback mode.
2. Press Up/Down button to view photos and video files.
3. Playback the video
 - Press the button  to start playing the video files.
 - Press the button  again to have a pause.
 - Press Menu button  to stop the current video playing.

In playback mode, press the menu button to display the playback menu. Press the up/down keys to select "Delete Current", "Delete All", "Lock Current", "All Lock", "Unlock Current", "Unlock All". Press the shutter button to select an item to enter the option interface.

Playback menu list:

Menu	Function
Delete This	Delete the current file. Options: [Yes] / [NO]
Delete All	Delete all files in memory card. Options: [Yes] / [NO]
Lock this	Lock the current file. Options: [Yes] / [NO]
Lock all	Lock all files in memory card Options: [Yes] / [NO]
Unlock this	Unlock the current file. Options: [Yes] / [NO]
Unlock all	Unlock all files in memory card. Options: [Yes] / [NO]

➤ Remote Control by Mobile App/ Wi-Fi Connecting

This device can be remotely operated almost full functions via a Pad and Smart phone. Before perform remote control of this device, an APP named “Digital Aim” should be downloaded from “Apple App Store” or from “Google Play Store” and installed to

your Pad and/or  Smart phone.

➤ Connect of Camera and Pad/Smartphone via WiFi

1. Long press the button  to turn on the device.
2. Press WIFI button to enter WIFI mode (WIFI icon is displayed on TFT screen).

3. Open the WiFi connection interface on your smartphone, find account

“NV_XXXXXXXXXX”, enter initial password “123456789” to connect the WiFi.

4. After the WIFI connection is successful, return to the main interface of the phone, find the APP with the "Digital Aim" icon and click to enter the APP interface. You can do functional operation in the APP. Such as View images in real time, settings, videos, photos, pictures, video files, view, download, delete, etc.



1. Real-time image
2. Photo
3. Photo mode
4. File mode
5. Setting mode
6. Full screen
7. Video

Photo mode

A. View the current real-time image (Figure 1);

B. Click the Video button (Figure 7) to record in real time. Click again to stop recording; Click the photo button (Figure 2) to switch to the photo mode and click again to take a real-time photo.

File mode

A. You can view and play remote photos and video files in the TF card of the device. Click the "√" button in the upper right corner to select, download and delete all files;

B. To view and play the local photos and video files that have been downloaded to the mobile phone, click the "√" button in the upper right corner to select all the files, download and delete them;

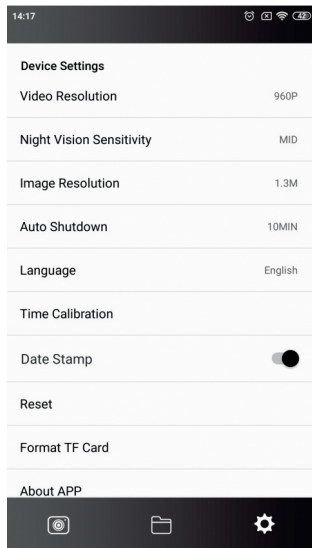
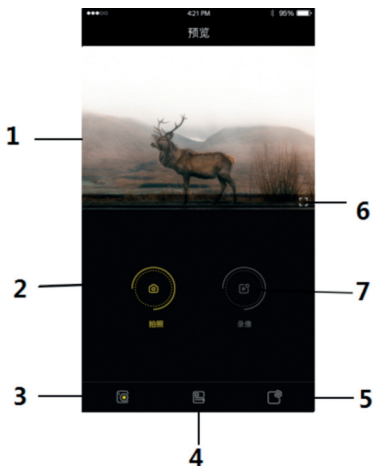

Setting mode

- A. The time of the product can be calibrated with one click;
- B. Can set the menu parameters in the product remotely;

5. After setting finished in APP, Press  button to exit the WIFI mode.

➤ Download files to PC

Photos and videos not only can be downloaded directly to smartphones and tablets through the APP, but also can download files from the device to a computer as below:

- By inserting the memory card into a card reader.
- By connecting the device to a computer using the supplied USB cable.

Using a Card Reader

1. Eject the memory card from the device and insert it into a card reader. Then connect the card reader to a computer.
2. Open [My Computer] or [Windows Explorer] and double-click the removable disk icon that represents the memory card.
3. Copy images from the card into a directory of your choice on the computer's hard disk.

Connecting the Device to a PC through the USB Cable

1. Turn on the night vision. Connect it to a computer through the supplied USB cable.
2. When connecting to the computer, it will appear "MSDC" on the screen.
3. Open [My Computer] or [Windows Explorer]. A "Removable Disk" appears in the drive list. Double-click the "Removable Disk" icon to view its contents. Files stored on the camera are located in the folder named "DCIM".
4. Copy the photos or files to your computer.

➤ **NOTES on Cleaning**

- **Only use a dry cloth to clean the exterior of the device.**
- **To avoid damaging the electronics, do not use any cleaning fluid.**
- **Clean the eyepieces and/or lenses only with a soft, lint-free cloth, (e.g. microfibre cloth).**
- **To avoid scratching the lenses, use only gentle pressure with the cleaning cloth.**
- **Protect the device from dust and moisture. Store it in a bag or box.**
- **Remove the batteries from the device if it is not used for a longer time.**

Note:

Do not dismantle the night vision device yourself. If you have problems, contact the manufacturer / dealer as soon as possible. Please do not remove the type plate or the manufacturer sticker. Without these stickers, the guarantee is void. Failure to observe the instructions or errors made by the user are not covered by the guarantee.

➤Specification

Photo resolution:	1M (1280x960), VGA (640x480)
Video resolution:	960P (1280x960 / 30FPS) VGA (640x480 / 30FPS)
Lens:	F1.2 large aperture, f = 16 mm, FOV 16 °
Eyepiece:	5 x eyepiece magnification and adjustable Refractive power
Screen:	The inner screen is 1.3 "240 x 240 HD TFT-LCD
Automatic shutdown:	3 min / 5 min / 10 min / OFF
Date Stamp:	Support for setting the date and Time. Date and time stamp on photo and video files.
Language:	12 languages are optional
Storage media:	micro SD card, up to 32 GB
USB port:	Micro USB 2.0 computer download
Power source:	3.7V, 1000 MAH 18350 lithium battery
Infrared flashlight:	5 W 850 infrared lamp that adjusts the focusing Adjust the angle and the radiation distance can, 3.6V, 2600MAH 18650 lithium battery
Operating temperature:	-20 ° C °C to + 60 ° C °C
Storage temperature:	-30 ° C °C to + 70 ° C °C
Dimensions:	172mm x 123mm x 49.5mm

Warranty: In accordance with the relevant statutory provisions, we grant this product a 24-month warranty from the date of purchase by the first user. This guarantee covers all material or manufacturing defects, but does not include: faults and defects from normal wear and tear and wear parts; Damage or defects due to improper use, accident or modification. We reserve the right to reject a guarantee request if the purchase cannot be proven. or if the product has obviously not been properly maintained or cared for. Please keep the proof of purchase as it is proof of the date of purchase.

In the event of a warranty claim, the device must not be dismantled, returned completely and cleaned (if possible in the original packaging) together with the purchase receipt.

All rights reserved. It is not permitted without written approval from Berger + Schröter to reproduce these operating instructions. It is also not permitted to reproduce extracts in any form that have been created or processed by use of electronic, mechanical or chemical procedures. Technical changes can be made at any time without prior announcement. The operating instructions are corrected regularly. We assume no liability for technical and typographical errors and their results.



Dear Customer! Please note! Depending on battery regulations you are required to used or defective batteries and accumulators, at no cost to you, return it to us



Every consumer is legally obliged to dispose of WEEE separately from the household waste and to dispose of at a collection site of his community / City District for example. Electric appliances are marked with the crossed out dustbin, accepted there for free.

Berger & Schröter

Berger & Schröter GmbH - Am Hofe 9 - 58640 Iserlohn