



NAVODILA ZA UPORABO

Namizni kalkulator s funkcijo tiskanja Casio HR-8RCE

Kataloška št.: 25 64 230

CASIO

Vse dokumente naprave shranite, če jih boste morda hoteli kasneje ponovno prebrati.

KAZALO

POMEMBNI VARNOSTNI NAPOTKI	3
NAPAJANJE	3
BATERIJSKO NAPAJANJE	3
AC NAPAJANJE	3
FUNKCIJA SAMODEJNEGA IZKLOPA	4
GUMB "RESET"	4
O VHODNEM MEDPOMNILNIKU	4
TEHNIČNI PODATKI	4
PRED PRVO UPORABO KALKULATORJA	4
VSTAVLJANJE BATERIJ	5
AC NAPAJANJE	5
ZAMENJAVA ČRNILA	5
NAMESTITEV PAPIRNE ROLICE	6
TISKANJE	7
IZBIRA MOŽNOSTI TISKANJA	7
TISKANJE SAMO REZULTATA IZRAČUNA	7
TISKANJE REFERENČNIH ŠTEVILK	8
GUMB ZA IZBIRO DECIMALNEGA NAČINA	8
OSNOVNI IZRAČUNI	9
IZVAJANJE SPREMEMB PO VNOSU IZRAČUNA	11
NAPAKE	11
PRETVORBA VALUTE	11
IZRAČUN DAVKA	13
STROŠEK (C), PRODAJNA CENA (S), MARŽA (M), ZNESEK MARŽE (MA)	14
PREGLED IZRAČUNA	15
TISKANJE IZRAČUNA IZ SPOMINA NAPRAVE	17
GARANCIJSKI LIST	18

POMEMBNI VARNOSTNI NAPOTKI

- Zastoj papirja je označen s "P—Error". Težavo čimprej odpravite.
- Če se dejavno tiskanje zaustavi, za brisanje pritisnite  ali gumb "RESET". Posledica je lahko tiskanje naključnih znakov.
- Za čiščenje kalkulatorja uporabite mehko, suho krpo.
- Vse nastavitve menjalnih tečajev in davčnih stopenj se izbrišejo, če pride do izpada napajanja (ta je lahko posledica praznih baterij, iztaknjenega napajalnega kabla, izpada elektrike in podobno).
- Vsebina teh navodil za uporabo je predmet sprememb brez predhodnega opozorila.
- CASIO COMPUTERS CO., LTD. ne prevzema nobene odgovornosti za kakršno koli izgubo ali zahteve tretje strani, ki nastanejo zaradi uporabe te naprave.
- Napravo lahko uporabljajo otroci, starejši od 8 let, in osebe z zmanjšanimi fizičnimi, senzoričnimi ali umskimi sposobnostmi ali s premalo izkušenj in znanja, če jih pri uporabi nadzira oseba, ki je zadolžena za njihovo varnost, ali so prejele navodila za varno uporabo in razumejo z njimi povezane nevarnosti.
- Naprava in njena priključna vrvica ne smeta biti na dosegu otrok, mlajših od 8 let.
- Čiščenja in vzdrževanja naprave ne smejo izvajati otroci, razen če so starejši od 8 let in pod nadzorom.

NAPAJANJE

Vaš kalkulator lahko deluje z AA-baterijami ali z uporabo določenega AC napajalnika.

BATERIJSKO NAPAJANJE

Kadarkoli postanejo prikazi na zaslonu težko berljivi ali če prihaja do težav s tiskanjem, kot je na primer počasno tiskanje ali izguba vsebine spomina naprave med samim postopkom tiskanja, baterije čimprej zamenjajte.





- Nikoli ne mešajte različnih vrst baterij.
- Nikoli ne mešajte novih in starih baterij.
- Baterije hranite izven dosega majhnih otrok. Če pride do zaužitja, se takoj obrnite na zdravnika.
- Prazne baterije lahko iztečejo in poškodujejo kalkulator, če jih dolgo časa pustite v prostoru za baterije.
- Tudi če kalkulatorja ne uporabljate, je baterije potrebno menjati vsaj enkrat letno.

AC NAPAJANJE

- Kadar kalkulatorja ne uporabljate, napajalnik iztaknite iz električne vtičnice.
- Poskrbite, da je med priklopom in odklopom napajalnika kalkulator izključen.
- Uporaba drugega napajalnika od AD-A60024 (ki je lahko priložen ali kupljen posebej), lahko poškoduje vaš kalkulator.

FUNKCIJA SAMODEJNEGA IZKLOPA

Samodejni izklop: sproži se približno šest minut po zadnjem tiskanju ali pritisku katerega koli gumba.

- Če pride do samodejnega izklopa (ali pritisnete gumb ) in se kalkulator izklopi medtem ko je izračun v teku, storite sledeče: pritisnite gumb   . S tem kalkulator vrnete v stanje pred izklopom.

GUMB "RESET"

- S pritiskom na gumb "RESET" povzročite brisanje spomina naprave. Pazite, da ločeno hranite zaznamke vseh pomembnih nastavitev in številčnih podatkov, ter se tako zaščitite pred naključno izgubo.
- Kadarkoli kalkulator ne deluje pravilno, pritisnite gumb "RESET" na zadnji strani kalkulatorja in ga povrnite v normalno delovanje. Če s pritiskom na gumb "RESET" ne dosežete normalnega delovanja, se obrnite na prodajalca.

O VHODNEM MEDPOMNILNIKU

Vhodni medpomnilnik tega kalkulatorja drži do 16 ključnih operacij, tako da lahko nadaljujete s ključnim vnosom tudi med obdelavo druge operacije.

TEHNIČNI PODATKI

Temperaturno območje prostora: 0°C do 40°C (32°F do 104°F)

Delovanje napajanja:

AC: AC napajalnik (AD-A60024)

DC: Podprte vrste baterij: AA baterija R6P (SUM-3), R6C (UM-3) ali LR6 (alkalne baterije).

- Ne uporabljajte polnilnih baterij.

Štiri AA manganove baterije (R6C (UM-3)) omogočajo približno 390 ur neprekinjenega prikaza (540 ur z baterijo R6P (SUM-3)); ali tiskanje približno 3.000 zaporednih vrstic "55555M+" s prikazom (7.000 vrstic z baterijo R6P (SUM-3)).

Življenjski cikel tiskalnika: približno 200.000 vrstic

Dimenzije:

42 (V) x 102 (Š) x 208,5 (D) mm vključno z nosilcem rolice

Teža:

345 g vključno z baterijami

PRED PRVO UPORABO KALKULATORJA

1. Pokrov papirne rolice potisnite v smeri puščice in ga odstranite.
2. Odstranite kartico črnila.

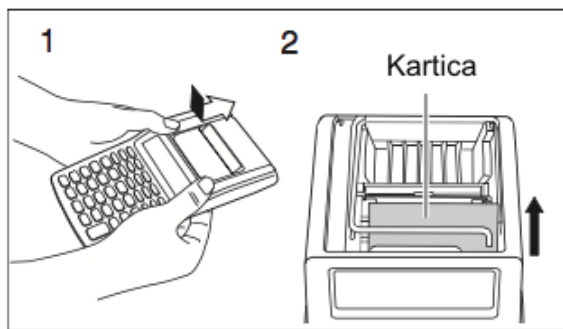

VSTAVLJANJE BATERIJ

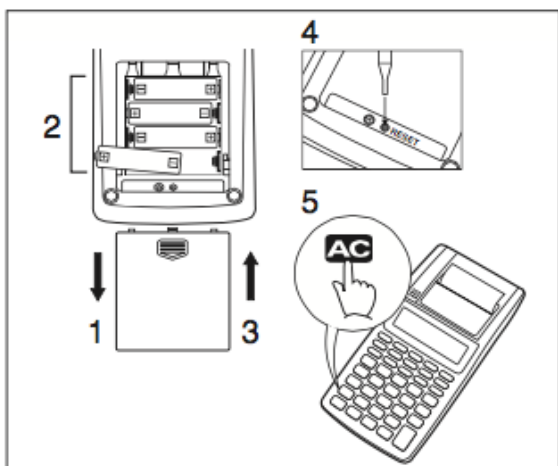

Poskrbite da sta + in – pol baterije usmerjena v pravo smer.

AC NAPAJANJE

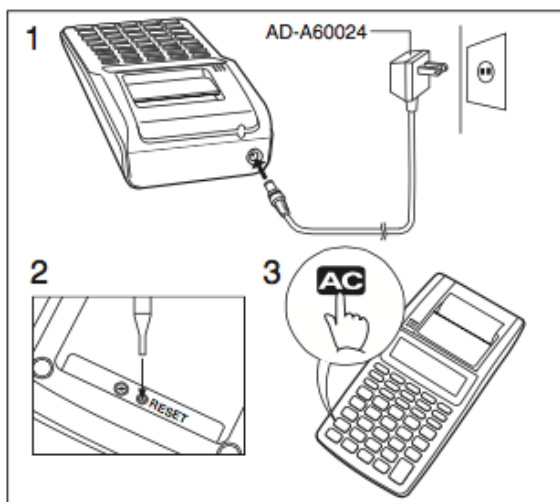

ZAMENJAVA ČRNILA

Artikel vključen v dobavo: MS37902

Opcijski artikel: IR-40

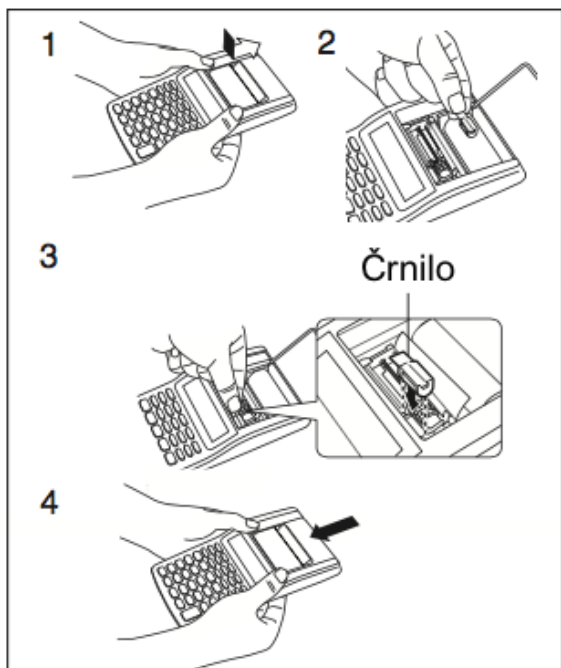

NAMESTITEV PAPIRNE ROLICE

- Zunanja rolica

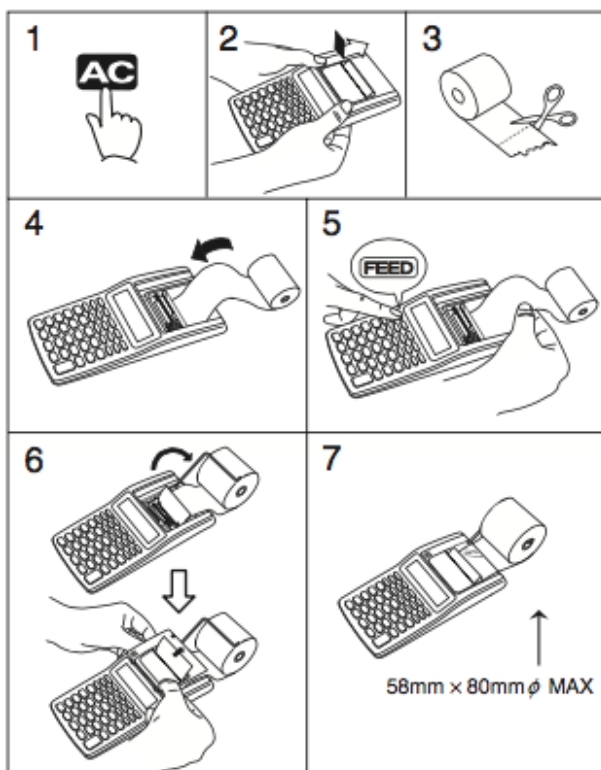

- **Notranja rolica**

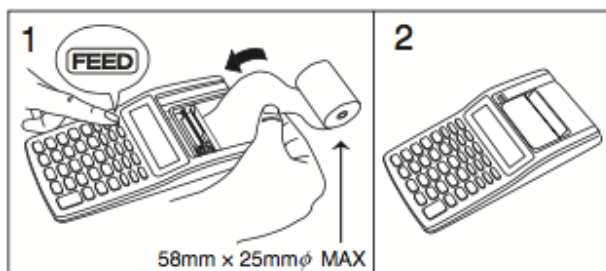

TISKANJE

IZBIRA MOŽNOSTI TISKANJA

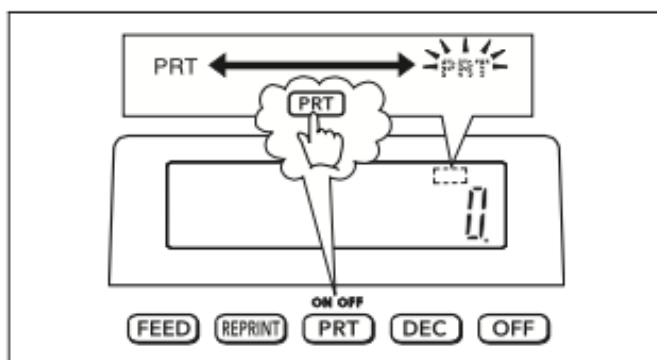

TISKANJE SAMO REZULTATA IZRAČUNA

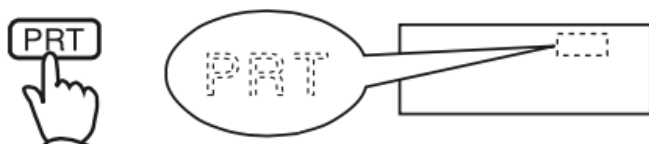

Primer:

123
456
-) 389
260
— 450

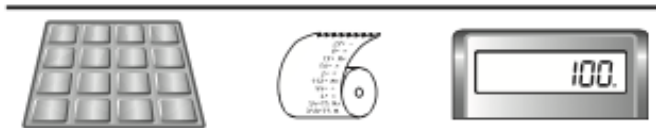

"F"

123	+
456	-
389	+
260	=
	P/g

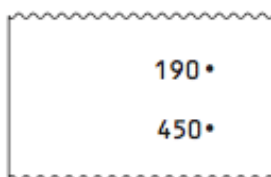

01	123.
02	579.
03	190.
03	190.
05	450.
05	450.



- *1 Na zaslonu je prikazan tudi indikator korakov.
- *2 Ta indikator se pokaže ko pritisnete 
 - V teh navodilih za uporabo na nekaterih primerih prikazov na zaslonu indikatorji niso prikazani.



TISKANJE REFERENČNIH ŠTEVILK

“F”

① # 17.11.2017

② # 10022

① 17  11  2017 

② 1  22 

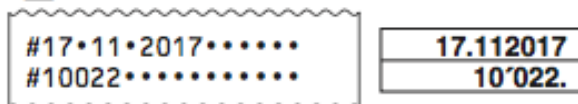

GUMB ZA IZBIRO DECIMALNEGA NAČINA

“F”: Plavajoča decimalna vejica.

“0-2-”: rezultat zaokroži na 0 ali 2 decimalni mesti, plavajočo decimalko uporablja za vnos in vmesne rezultate.

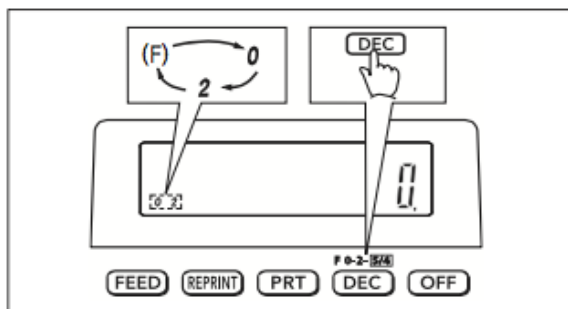

“F” indikator se na zaslonu ne izpiše.

$5 \div 3 = 1.66666666\dots$

“PRT”, “F”

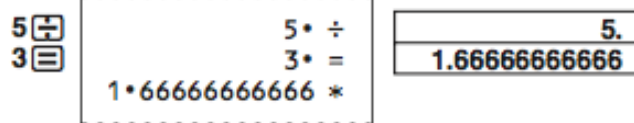

“PRT”, “2-”

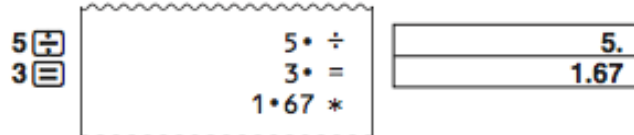

“PRT”, “0-”

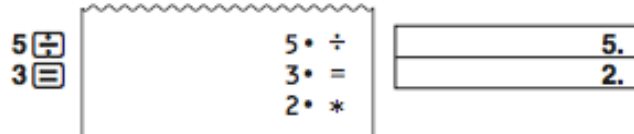

OSNOVNI IZRAČUNI

"PRT", "F"

$$6 \div 3 \times 5 + 2.4 - 1 = 11.4$$

AC	••0••	<input type="text" value="0."/>
6 \div	6• \div	<input type="text" value="6."/>
3 \times	3• \times	<input type="text" value="2."/>
5 $+$	5• $+$	<input type="text" value="10."/>
2.4 $-$	2•4 $-$	<input type="text" value="12.4"/>
1 $=$	1• $=$	<input type="text" value="11.4"/>
	11•4 *	

$$3 \times 2 = 6$$

$$4 \times 2 = 8$$

2 \times	2• \times	<input type="text" value="2."/>
\times	2• $\times \times$	<input type="text" value="κ 2."/>
3 $=$	3• $=$	<input type="text" value="κ 6."/>
	6• *	
4 $=$	4• $=$	<input type="text" value="κ 8."/>
	8• *	

$$8 \times 9 = 72$$

$$-) 5 \times 6 = 30$$

$$2 \times 3 = 6$$

$$48$$

EXCH \leftrightarrow EXCH

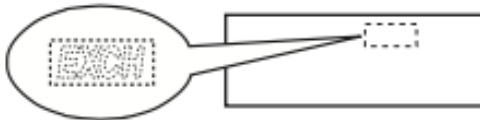

(M/EX) AC	••0••	<input type="text" value="0."/>
MRC MRC	0• M	
	M*	
8 \times	8• \times	<input type="text" value="8."/>
9 M+	9• $=$	<input type="text" value="M 72."/>
5 \times	72• M+	<input type="text" value="M 5."/>
6 M-	5• \times	<input type="text" value="M 30."/>
	6• $=$	
2 \times	30• M-	<input type="text" value="M 2."/>
3 M+	2• \times	<input type="text" value="M 6."/>
	3• $=$	
MRC	6• M+	
	48• M	<input type="text" value="M 48."/>

$200 \times 5\% = 10$

200 \times	200 • ×	200.
5 %	5 • %	10.
	10 • *	

$300 + (300 \times 5\%) = 315$

300 \times	300 • ×	300.
5 %	5 • %	15.
	15 • *	
$+$	315 • +*	315.

$500 - (500 \times 20\%) = 400$

500 \times	500 • ×	500.
20 %	20 • %	100.
	100 • *	
$-$	400 • -*	400.

$30 = 60 \times ?\%$ $? = 50$

30 \div	30 • ÷	30.
60 %	60 • %	50.
	50 • *	

$12 = 10 + (10 \times ?\%)$

12 $-$	12 • -	12.
10 %	10 • %	20.
	20 • *	

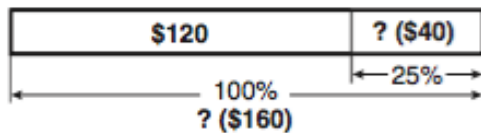

120 $+$	120 • +	120.
25 %	25 • %	160.
	160 • *	
$-$	40 • -*	40.

IZVAJANJE SPREMEMB PO VNOSU IZRAČUNA

"PRT", "F"

$2 + 3 = 6$

④

2	+		2 • +		2.
3					3.
C					0.
4			4 • =		4.
=			6 • *		6.

$2 - 7 = -5$

⊖

2	+		2 • +		2.
	-		-		2.
7			7 • =		-5.
=			-5 • *		

$5 + 77 = 12$

5	+		5 • +		5.
77					77.
▶			7 • =		7.
=			12 • *		12.

NAPAKE

"PRT", "F"

① 99999999999999999999 **+**

② 1 **=**

③ **AC**

999,999,999,999,999 • +	999'999'999'999.
1 • =	E-1.000000000000
1•000000000000	

••0••	0.

PRETVORBA VALUTE

EXCH ↔ EXCH



EXCH

- **Nastavitev menjalnega tečaja**

Primer: menjalni tečaj 1€ = 1,1080 \$ZDA za "Local 1"
"EXCH", "PRT"

① **AC**

② **% (SET)**

(Da se pokaže "SET".)

③ **M- (Local 1) 1.1080* % (SET)**

••0••	0.
#-----	SET 0.
#1-----1•10800	L1 1.10800

* Za tečaje 1 ali višje, lahko vnesete do največ 6 števil. Za tečaje manjše od 1, lahko vnesete do 8 števil, vključno z 0 za celo število in vodilne ničle (čeprav lahko določite le 6 pomembnih števil, gledano z leve in začeni s prvo številko, ki ni 0).

Primeri: 0,123456, 0,0123456, 0,0012345

- Trenutno nastavljeni tečaj lahko preverite s pritiskom na **AC** in nato še na **M-**.

Menjalni tečaj

€ = 1, "Local 1" (ZDA) = 1,1080, "Local 2" (GBP) = 0,8320

"EXCH", "PRT", "2-5/4"

100 USD → €? (90.25)

① **AC**

② **100 M- (Local 1)**

③ **MRC (€)**

④ **M- (Local 1)**

••0••	0.
#-----	L1 100.
#1-----1•10800 =	€ 90.25
100 • L÷	L1 100.

€110 → GBP? (91.52)

① **AC**

② **110 MRC (€)**

③ **M+ (Local 2)**

••0••	0.
#-----	€ 110.
#2-----0•832000 =	L2 91.52
110 • €×	
91 • 52 L	

100 USD → GBP? (75.09)

- ① **AC**
- ② **1 00 M-** (Local 1)
- ③ **M+** (Local 2)

••0••	0.
100• L÷	L1 100.
#1-----1•10800 =	
90•2527075812 €×	
#2-----0•832000 =	
75•09 L	L2 75.09

IZRAČUN DAVKA

- **Nastavitev davčne stopnje**
Primer: davčna stopnja = 10%

"PRT"

- ① **AC**
- ② **% (SET)**

(Da se pokaže "SET".)

- ③ **M+ 10 % (SET)**

••0••	0.
#-----	SET 0.
#-----10• %T	TAX % 10.

- Kakšna je trenutno nastavljena davčna stopnja lahko preverite tako, da pritisnete **AC** in nato še **M+**.

Davčna stopnja = 10%

"PRT", "2-5/4"

••0••	0.
150 -T *1	
10• %T	
15•00 T *2	
*3-----165•00 +T	TAX+ 165.00
	TAX 15.00

Casio, proizvajalec: Casio Europe GmbH, Casio-Platz 1, 22848 Norderstedt, Nemčija.

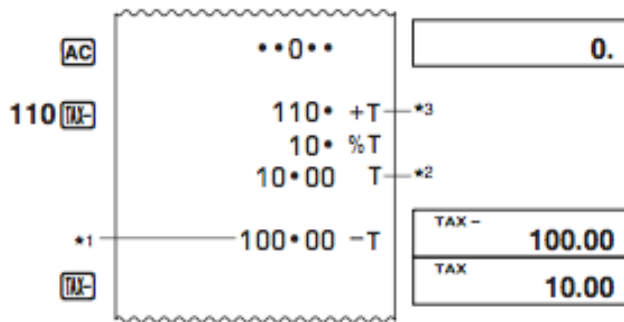

- *1 Cena brez davka
- *2 Davek
- *3 Cena z davkom

STROŠEK (C), PRODAJNA CENA (S), MARŽA (M), ZNESEK MARŽE (MA)

"PRT", "F"

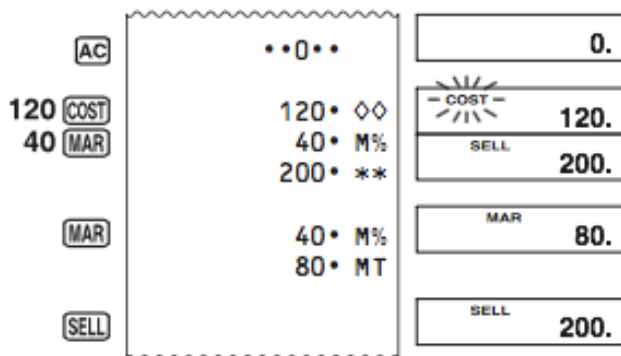
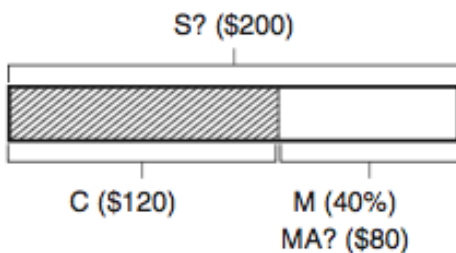
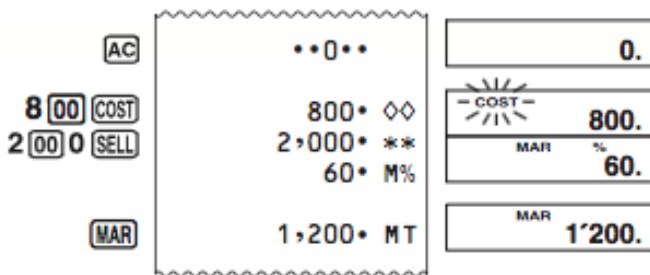
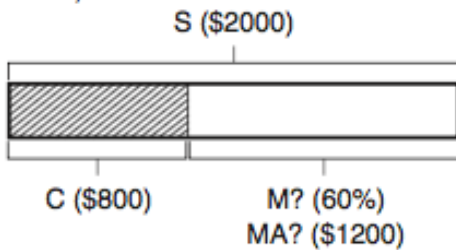

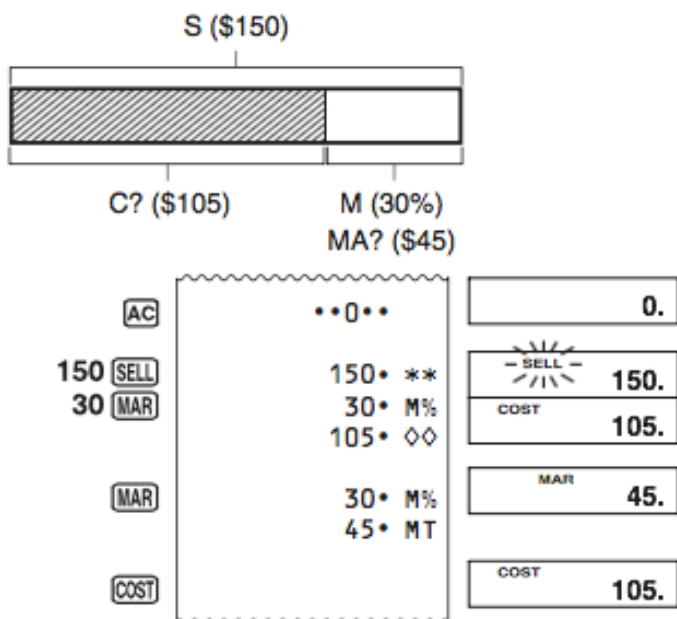

PREGLED IZRAČUNA

"PRT", "F"

$$(20 + 10 - 5) \times 2 \div 5 = 10$$

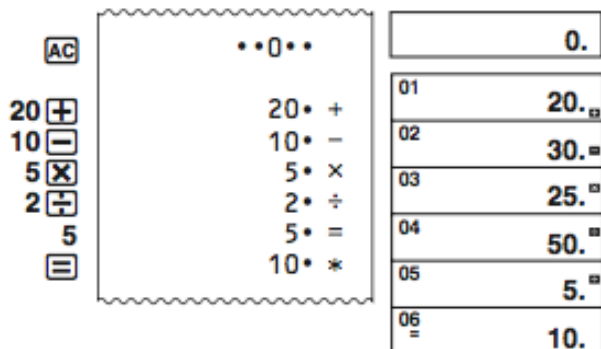

- Ključne operacije se shranjujejo v spomin naprave direktno z vašim vnosom.
- Vrednosti prikazane na levi strani zaslona v zgornjih primerih označujejo številke korakov. Spomin kalkulatorja lahko shrani do 150 korakov.
- Pregled lahko uporabite le za ogled prvih 150 korakov v spominu kalkulatorja, tudi če je narejenih več korakov.
- Pregleda ni mogoče videti, če je prikazan indikator napake.
- S pritiskom na [AC] izbrišete vse korake iz spomina kalkulatorja in števec korakov ponastavite na 1.

Za pregled izračuna

<input checked="" type="checkbox"/> *1	01	REV	20.	*2
<input checked="" type="checkbox"/>	02	REV	10.	
<input checked="" type="checkbox"/>	03	REV	5.	
<input checked="" type="checkbox"/>	04	REV	2.	
<input checked="" type="checkbox"/>	05	REV	5.	
<input checked="" type="checkbox"/>	06	REV	10.	

- *1 S pritiskom na izračun pregledate od prvega koraka dalje. S pritiskom na pa pregled začnete od zadnjega koraka. Z vsakim pritiskom na ali se premaknete za en korak. Če katerikoli gumb držite, se izračun premika vse dokler gumba ne izpustite.
- *2 "REV": V teku je pregled izračuna.
- S pritiskom na zapustite pregled izračuna.

Urejanje izračuna

$$(20 + 10 - 5) \times 2 \div 5 = 10 \rightarrow (20 - 5 - 5) \times 3 \div 5 = 6$$

<input checked="" type="checkbox"/>	01	REV	20.	*2
<input type="checkbox"/>	01	CRT	20.	*2
<input type="checkbox"/>	01	REV	20.	
<input type="checkbox"/>	02	REV	10.	
<input type="checkbox"/>	02	CRT	10.	
<input type="checkbox"/>	02	REV	5.	
<input type="checkbox"/>	03	REV	5.	
<input type="checkbox"/>	04	REV	2.	
<input type="checkbox"/>	04	CRT	2.	
<input type="checkbox"/>	04	REV	3.	
<input type="checkbox"/>	05	REV	5.	
<input checked="" type="checkbox"/> *5	06	REV	6.	*6

- *1 Ko je prikazan korak, ki ga želite popraviti, pritisnite .
- *2 Ko je omogočeno urejanje izračuna v spominu, je na zaslonu prikazan indikator "CRT".
- *3 Urejate lahko vrednosti in ukaze ključnih operacij (, , ,)..
- *4 Ko končate z izvajanjem zelenih sprememb, ponovno pritisnite .
- *5 Pomaknite se na zadnji korak in preverite rezultat.
- *6 Rezultat je vedno predmet izračuna. Ne morete ga spremeniti tako, da bi vrednost vnesli.
- Naredite lahko poljubno število sprememb, vse dokler pritisnete za začetek spreminjanja in ponovno za konec spreminjanja. Ne pozabite pritisniti za izhod iz urejanja, po tem ko ste naredili zelene spremembe.

Casio, proizvajalec: Casio Europe GmbH, Casio-Platz 1, 22848 Norderstedt, Nemčija.

- Ko urejate vsebino izračuna, trenutno zaokroževanje in nastavitve decimalnih mest vplivajo na rezultat novega izračuna.
- Če pride med vnosom ali urejanjem izračuna do napake, so iz spomina kalkulatorja izbrisani vsi koraki in jih ni mogoče pregledati.
- Hitrost izračuna je odvisna od števila korakov v spominu kalkulatorja.

TISKANJE IZRAČUNA IZ SPOMINA NAPRAVE

- Za tiskanje operacij in rezultatov izračuna pritisnite **REPRINT**. Prva vrstica operacije **REPRINT** bo "***** 0 *****".
- Za zaustavitev tiskanja ponovno pritisnite **REPRINT** ali pa **AC**.

CASIO Europe GmbH

Casio-Platz 1

D-22848 Norderstedt

Nemčija

Telefon: +49 (0)40-528 65-0

Faks: +49 (0)40-528 65-100

Elektronska pošta: info@casio.de

Spletna stran: casio.de



GARANCIJSKI LIST

Conrad Electronic d.o.o. k.d.
Ljubljanska c. 66, 1290 Grosuplje
Faks: 01/78 11 250
Telefon: 01/78 11 248
www.conrad.si, info@conrad.si

Izdelek: **Namizni kalkulator s tiskalnikom Casio HR-8RCE**
Kat. št.: **25 64 230**

Garancijska izjava:

Dajalec garancije Conrad Electronic d.o.o.k.d., jamči za kakovost oziroma brezhibno delovanje v garancijskem roku, ki začne teči z izročitvijo blaga potrošniku. **Garancija velja na območju Republike Slovenije. Garancija za izdelek je 1 leto.**

Izdelek, ki bo poslan v reklamacijo, vam bomo najkasneje v skupnem roku 45 dni vrnilo popravljeno ali ga zamenjali z enakim novim in brezhibnim izdelkom. Okvare zaradi neupoštevanja priloženih navodil, nepravilne uporabe, malomarnega ravnanja z izdelkom in mehanske poškodbe so izvzete iz garancijskih pogojev. **Garancija ne izključuje pravic potrošnika, ki izhajajo iz odgovornosti prodajalca za napake na blagu.**

Vzdrževanje, nadomestne dele in priklopne aparate proizvajalec zagotavlja še 3 leta po preteku garancije.

Servisiranje izvaja družba CONRAD ELECTRONIC SE, Klaus-Conrad-Strasse 1, 92240 Hirschau, Nemčija.

Pokvarjen izdelek pošljete na naslov: Conrad Electronic d.o.o. k.d., Pod Jelšami 14, 1290 Grosuplje, skupaj z računom in izpolnjenim garancijskim listom.

Prodajalec:

Datum izročitve blaga in žig prodajalca:

Garancija velja od dneva izročitve izdelka, kar kupec dokaže s priloženim, pravilno izpolnjenim garancijskim listom.