

**Dantherm S.p.A.**

Via Gardesana 11, -37010-  
Pastrengo (VR), Italy

**Dantherm Sp. z o.o.**

ul. Magazynowa 5A,  
62-023 Gądkki, Poland

**Dantherm LLC**

ul. Transportnaya - 22 ownership 2,  
142802, STUPINO, Moscow region, Russia

**Dantherm China LTD**

Unit 2B, 512 Yunchuan Rd.,  
Shanghai, 201906, China

**Dantherm SP S.A.**

C/Calabozos, 6 Polígono Industrial, 28108  
Alcobendas (Madrid) Spain

**Dantherm S.p.A.**

Виа Гардесана 11, 37010  
Пастренго (Верона), Италия

**Dantherm Sp. z o.o.**

ул. Магазинова, 5А,  
62-023 Гадки, Польша

**ООО «Дантерм»**

Ул. Транспортная, владение 22/2,  
142802, г.Ступино, Московская обл., РФ

**Dantherm China LTD**

Юньчуань роад, 512, строение 2B,  
Шанхай, 201906, Китай

**Dantherm SP S.A.**

Ц/Калабозос, 6 Полигоно Индустириал,  
28108 Алкобендас (Мадрит) Испания



**MASTER**<sup>®</sup>  
CLIMATE SOLUTIONS



|   |           |
|---|-----------|
| USER AND MAINTENANCE BOOK                             | <b>en</b> |
| LIBRETTO USO E MANUTENZIONE                           | <b>it</b> |
| BEDIENUNGS- UND WARTUNGSANLEITUNG                     | <b>de</b> |
| MANUAL DE INSTRUCCIONES PARA EL USO Y MANTENIMIENTO   | <b>es</b> |
| MANUEL D'UTILISATION ET DE MAINTENANCE                | <b>fr</b> |
| HANDLEIDING VOOR GEBRUIK EN ONDERHOUD                 | <b>nl</b> |
| MANUAL DE USO E MANUTENÇÃO                            | <b>pt</b> |
| VEJLEDNING OM BRUG OG VEDLIGEHOLDELSE                 | <b>da</b> |
| KÄYTTÖ- JA HUOLTO-OHJE                                | <b>fi</b> |
| HEFTE FOR BRUK OG VEDLIKEHOLD                         | <b>no</b> |
| ANVÄNDAR- OCH UNDERHÅLLSHANDBOK                       | <b>sv</b> |
| INSTRUKCJA OBSŁUGI I KONSERWACJI                      | <b>pl</b> |
| КОВОДСТВО ПО ЭКСПЛУАТАЦИИ И ТЕХНИЧЕСКОМУ ОБСЛУЖИВАНИЮ | <b>ru</b> |
| PŘÍRUČKA PRO POUŽITÍ A ÚDRŽBU                         | <b>cs</b> |
| HASZNÁLATI ÉS KARBANTARTÁSI KÉZIKÖNYV                 | <b>hu</b> |
| PRIROČNIK Z NAVODILI ZA UPORABO IN VZDRŽEVANJE        | <b>sl</b> |
| KULLANIM VE BAKIM KİTAPÇIĞI                           | <b>tr</b> |
| KNJIŽICA O UPORABI I ODRŽAVANJU                       | <b>hr</b> |
| NAUDOJIMO IR PRIEŽIŪROS KNYGELE                       | <b>lt</b> |
| ANAS UN TEHNISKĀS APKOPEŠ GRĀMATINA                   | <b>lv</b> |
| KASUTUS- JA HOOLDUSJUHEND                             | <b>et</b> |
| LIVRET DE UTILIZARE SI ÎNTREȚINERE                    | <b>ro</b> |
| PŘÍRUČKA PRE POUŽITIE A ÚDRŽBU                        | <b>sk</b> |
| НАРЪЧНИК ЗА ИЗПОЛЗВАНЕ И ПОДДРЪЖКА                    | <b>bg</b> |
| ІНСТРУКЦІЯ З ОБСЛУГОВУВАННЯ                           | <b>uk</b> |
| INSTRUKCIJA KORIŠCENJA                                | <b>bs</b> |
| ΕΓΧΕΙΡΙΔΙΟ ΧΡΗΣΗΣ ΚΑΙ ΣΥΝΤΗΡΗΣΗΣ                      | <b>el</b> |
| 使用和維護手冊   | <b>zh</b> |

**B2PTC, B3PTC**



**ТЕХНИЧЕСКИ ДАНИ - 技术参数 - TECHNICKÉ ÚDAJE - TECHNISCHE DATEN - TEKNISK DATA - TEHNILISED ANDMED - ESPECIFICACIONES TÉCNICAS - TEKNISET TIEDOT - DONNÉES TECHNIQUES - TECHNICAL DATA - ΤΕΧΝΙΚΑ ΕΟΜΕΝΑ - TEHNIČKI PODACI - MŰSZAKI ADATOK - DATI TECNICI - TECHNINIAI DUOMENYS - TEHNISKIE DATI - TECHNISCHE GEGEVENS - TEKNISCHE DATA - DANE TECHNICZNE - DADOS TÉCNICOS - INFORMANII TEHNICE - ТЕХНИЧЕСКИЕ ДАННЫЕ - TEKNISKA DATA - TEHNIČNI PODATKI - TECHNICKÉ PARAMETRE - TEKNİK ÖZELLİKLER - ТЕХНІЧНІ ДАНИ - TEHNIČKI PODACI**

| MODEL                  |               | B 2 PTC       | B 3 PTC    |
|------------------------|---------------|---------------|------------|
| Power                  | kW кВт        | 2             | 3          |
|                        | kcal/h ккал/ч | 1720          | 2580       |
| Switch Position 0      | kW кВт        | OFF           | OFF        |
| Switch Position I      | kW кВт        | 1             | 1,5        |
| Switch Position II     | kW кВт        | 2             | 3          |
| Max current cons.      | A             | 8,7           | 13         |
| Voltage                | V/Hz В/Гц     | ~220-240 / 50 |            |
| Air displacement       | m³/h м³/ч     | 120           | 258        |
| Temperature range      | °C            | 0 - 40        |            |
| Weight                 | kg кг         | 1,9           | 3,4        |
| Dimension<br>L x W x H | cm см         | 20x20x20,5    | 24,4x24x25 |
| Resistance norm        |               | IP21          |            |

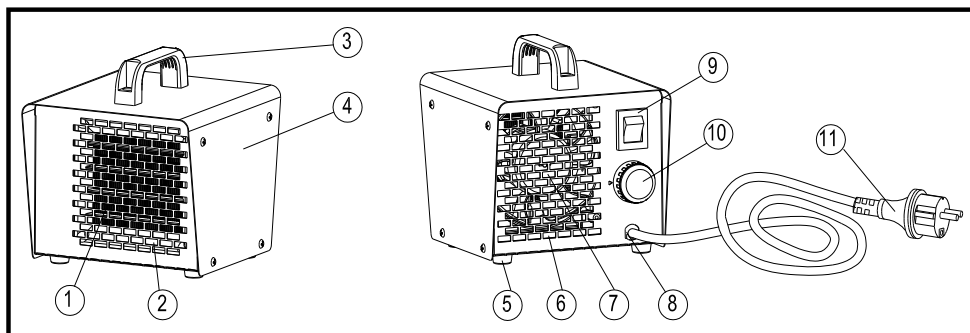

**Fig. 1**

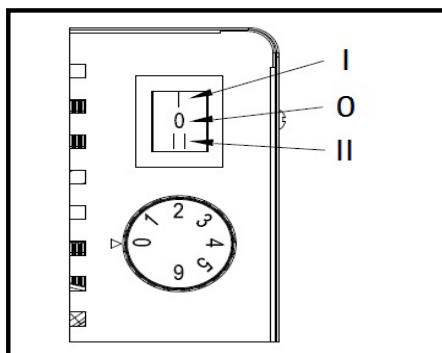

**Fig. 2**

| MODEL   |                          |           | B2PTC | B3PTC |
|---|--------------------------|-----------|-------|-------|
|   | SYMBOL                   | UNIT      |       |       |
| <b>HEAT OUTPUT</b>  |                          |           |       |       |
| Nominal heat output   | <b>P<sub>nom</sub></b>   | <b>kW</b> | 2     | 3     |
| Minimum heat output (indicative)  | <b>P<sub>min</sub></b>   | <b>kW</b> | 1     | 1,5   |
| Maximum continuous heat output  | <b>P<sub>max,c</sub></b> | <b>kW</b> | 2     | 3     |
| <b>AUXILIARY ELECTRICITY CONSUMPTION</b>  |                          |           |       |       |
| At nominal heat output  | <b>e<sub>lmax</sub></b>  | <b>kW</b> | N/A   | N/A   |
| At minimum heat output  | <b>e<sub>lmin</sub></b>  | <b>kW</b> | N/A   | N/A   |
| In standby mode   | <b>e<sub>ISB</sub></b>   | <b>kW</b> | N/A   | N/A   |
| <b>TYPE OF HEAT INPUT, FOR ELECTRIC STORAGE LOCAL SPACE HEATERS ONLY (SELECT ONE)</b> |                          |           |       |       |
| Manual heat charge control, with integrated thermostat                                |                          |           | No    |       |
| Manual heat charge control with room and/or outdoor temperature feedback              |                          |           | No    |       |
| Electronic heat charge control with room and/or outdoor temperature feedback          |                          |           | No    |       |
| Fan assisted heat output  |                          |           | No    |       |
| <b>TYPE OF HEAT OUTPUT/ROOM TEMPERATURE CONTROL (SELECT ONE)</b>                      |                          |           |       |       |
| Single stage heat output and no room temperature control                              |                          |           | No    |       |
| Two or more manual stages, no room temperature control                                |                          |           | No    |       |
| With mechanic thermostat room temperature control                                     |                          |           | Yes   |       |
| With electronic room temperature control  |                          |           | No    |       |
| Electronic room temperature control plus day timer                                    |                          |           | No    |       |
| Electronic room temperature control plus week timer                                   |                          |           | No    |       |
| <b>OTHER CONTROL OPTIONS (MULTIPLE SELECTIONS POSSIBLE)</b>                           |                          |           |       |       |
| Room temperature control, with presence detection                                     |                          |           | No    |       |
| Room temperature control, with open window detection                                  |                          |           | No    |       |
| With distance control option  |                          |           | No    |       |
| With adaptive start control   |                          |           | No    |       |
| With working time limitation  |                          |           | No    |       |
| With black bulb sensor  |                          |           | No    |       |
| <b>Contact Details (See the CE CONFORMITY CERTIFICATE)</b>                            |                          |           |       |       |

ATTENTION: This product is only suitable for well insulated spaces or occasional use. - ATTENZIONE: Il prodotto è destinato ad essere usato solo in spazi ben isolati o all'uso occasionale. - ACHTUNG: Dieses Produkt ist nur für gut isolierte Bereiche oder gelegentliche Verwendung geeignet. - ATENCIÓN: Este producto es apto solamente para espacios bien aislados o de uso ocasional. - ATTENTION: Ce produit convient uniquement pour les espaces bien isolés ou pour une utilisation occasionnelle. - LET OP: Dit is product is enkel aangewezen voor goed geïsoleerde ruimten of voor occasioneel gebruik. - ATENÇÃO: Este produto é adequado apenas para espaços bem isolados ou uso ocasional. - ADVARSEL: Dette produkt er kun egnet til velisolerede rum eller til lejlighedsvis brug. - HUOMIO: Tämä tuote soveltuu vain hyvin eristettyihin tiloihin tai satunnaiseen käyttöön. - VÆR OPPMERKSOM: Dette produktet er kun egnet for godt isolerte rom eller sporadisk bruk. - OBSERVERA: Denna produkt är endast lämplig för välisolerade utrymmen eller tillfällig användning. - UWAGA: ten produkt jest przeznaczony tylko do dobrze izolowanych pomieszczeń lub okazjonalnego zastosowania. - ВНИМАНИЕ: Данный продукт пригоден только для хорошо изолированных сред или для редкого применения. - POZOR: Tento produkt je vhodný pouze pro dobře izolované prostory nebo příležitostné použití. - FIGYELEM: A termék használatá csak jól szigetelt térben vagy csak alkalmoszerűen megengedett. - POZOR: Ta izdelek ni primeren za dobro izolirane prostore ali občasno rabo. - DIKKAT: Bu ürün sadece iyi şekilde yalıtılmış alanlar veya ara sıra kullanım için uygundur. - UPOZORENJE: Ovaj proizvod je prikladan samo za dobro izolirane prostore ili povremenu uporabu. - DEMESIO: šis produktas tinka tik gerai izoliuotoms vietoms arba tik atsitiktiniam naudojimui. - UZMANĪBU: Šis izstrādājums ir piemērots tikai labi izolētām telpām vai gadījuma lietošanai. - TÄHELEPANU: Toode sobib üksnes hästi isoleeritud ruumides või juhuslikuks kasutamiseks. - ATENȚIE: Acest produs este potrivit pentru spații bine izolate sau pentru uz ocazional. - POZOR: Tento produkt je vhodný iba pre dobre izolované priestory alebo príležitostné použitie. - ВНИМАНИЕ: Този продукт е подходящ за използване само в добре изолирани помещения или за спорадична употреба. - УВАГА: Цей продукт підходить тільки для добре утеплених приміщень або випадкового використання. - PAŽNJA: Ovaj proizvod je pogodan samo za dobro izolirane prostore ili povremenu upotrebu. - ΠΡΟΣΟΧΗ: Το προϊόν αυτό είναι κατάλληλο μόνο για καλά μονωμένους χώρους ή περιστασιακή χρήση. - 注意:本产品仅适用于隔热良好的空间或偶尔使用。 - НАЗАР АУДАРЫҢЫЗ: Бұл өнім тек жақсы оқшауланған орындарға немесе кездейсоқ қолданысқа арналған.

## PARAGRAPH SUMMARY

|      |   |
|------|---|
| 1... | <i>SAFETY INSTRUCTIONS</i>                  |
| 2... | <i>UNPACKING AND TRANSPORT</i>              |
| 3... | <i>DESCRIPTION OF INDIVIDUAL COMPONENTS</i> |
| 4... | <i>SWITCHING ON</i>                         |
| 5... | <i>SWITCHING OFF</i>                        |
| 6... | <i>TEMPERATURE CONTROL</i>                  |
| 7... | <i>OUT-OF-SEASON STORAGE</i>                |
| 8... | <i>FUNCTIONAL INSPECTION</i>                |
| 9... | <i>TROUBLESHOOTING</i>                      |

**IMPORTANT!!! Carefully read this service manual before you start to use, repair or clean the heater.**

**Improper use of the appliance may cause serious injuries, burns, electric shock or fire.**

### ▶▶ 1. SAFETY INSTRUCTIONS

 **WARNING!** Do not place the heater directly under the wall outlet. Do not touch internal components of the heater.

 **WARNING!** Children of less than 3 years should be kept away unless continuously supervised.

Children aged from 3 years and less than 8 years shall only switch on/off the appliance provided that it has been placed or installed in its intended normal operating position and they have been given supervision or instruction concerning use of the appliance in a safe way and understand the hazards involved. Children aged from 3 years and less than 8 years shall not plug in, regulate and clean the appliance or per-

form user maintenance.

 **CAUTION!** Some parts of this product can become very hot and cause burns. Particular attention has to be given where children and vulnerable people are present.

This appliance can be used by children aged from 8 years and above and persons with reduced physical, sensory or mental capabilities or lack of experience and knowledge if they have been given supervision or instruction concerning use of the appliance in a safe way and understand the hazards involved.



- ▶ Do not cover the heater when it is operating. The appliance may get overheated.
- ▶ Do not operate the appliance close to humid places such as water tanks, bathtubs, showers or swimming pools. Any contact with water may be the reason of short-circuit or electric shock.
- ▶ The heater should be kept at a safe distance from

flammable materials. The minimum safety distance should not be inferior to 0.5 m, otherwise you run the risk of starting the fire.

► Do not use the heater in dusty spaces or rooms where gasoline, solvents, paints or other volatile and inflammable materials are stored in order to avoid the risk of explosion.

► The heater should not be used close to the curtains or other textiles in order to avoid the risk of fire.

► Be particularly cautious when using the heater in the rooms frequented by children or animals.

► Use only a feeder cable including the earth lead in order to avoid electric shock in emergency situations.

► Do not unplug the heater by pulling the wire out of the wall socket. The appliance should cool down through the ventilation effect.

► Unplug the heater when not used in order to avoid accidental damages.

► Before you dismantle the casing check if the feeder cable has been pulled out of the wall socket. Internal components may be live.

## ►►2. UNPACKING AND TRANSPORT

► Open the package and take the heater out including all the safety locks installed for the period of transport.

► Should the appliance seem damaged, notify immediately the seller of the same.

► The device should be carried by a handle No. 3 in Fig. 1.

► The heater should be transported in original package including the safety locks.

## ►►3. DESCRIPTION OF INDIVIDUAL COMPONENTS

See Figs. 1.

|                        |                        |
|------------------------|------------------------|
| 1) Heating element PTC | 7) Fan                 |
| 2) Front grille        | 8) Cable opening       |
| 3) Handle              | 9) Switch              |
| 4) Housing             | 10) Thermostat         |
| 5) Foot                | 11) Power supply cable |
| 6) Inlet grille        |                        |

## ►►4. SWITCHING ON

 **WARNING !!!: Carefully read this service manual before you start to use the heater.**

## ►►9. TROUBLESHOOTING

| PROBLEM  | REASON   | SOLUTION  |
|--|--|---|
| The motor does not operate while the heating elements are hot. | Motor has been damaged.<br>Fan has been stopped.   | Replace the motor.<br>Unlock / clean the fan.         |
| The whole appliance does not operate.                          | Electric circuit open.<br>Switch has been damaged. | Check power supply connection.<br>Replace the switch. |
| Reduced air flow.  | Foul air duct.<br>Motor has been damaged.          | Open the air duct.<br>Replace the motor.              |

**The instructions contained herein will allow you to use the appliance in a safe manner.**

Make sure the power supply cable has not been damaged. If the supply cord is damaged, it must be replaced by the manufacturer, its service agent or similarly qualified persons in order to avoid a hazard. Moreover, check if the technical parameters of power supply source comply with the requirements specified on the rating plate. Place the appliance in its upright position. Make sure the switch is in its "0" position shown in Fig. 2. Connect the heater to the power supply source.

► 1st degree of heating: Fig. 2, and

► 2nd degree of heating: Fig. 2.

## ►►5. SWITCHING OFF

To switch the device off, put the switch in "0".

## ►►6. TEMPERATURE CONTROL

Once the device is connected to the mains, set the thermostat to maximum and activate heating to stage two. Once the desired temperature in the room is reached, turn the thermostat knob left until it is deactivated (with a click). The thermostat will now automatically switch the device on and off, maintaining the desired temperature in the room.

## ►►7. OUT-OF-SEASON STORAGE

Should the appliance remain idle for a long period of time, clean it before shoving by blowing the inside with compressed air. The heater should be kept in a dry and clean place. Before you start using it again make sure the power supply cable has not been damaged. In the case of any doubts contact the seller or approved service centre.

## ►►8. FUNCTIONAL INSPECTION

The appliance should be checked at least once a year by competent service personnel approved by the manufacturer. Any inspections or repairs should be conducted by competent personnel only.

## SOMMARIO PARAGRAFI

|      |                               |
|------|-------------------------------|
| 1... | INFORMAZIONI SULLA SICUREZZA  |
| 2... | DISIMBALLAGGIO E TRASPORTO    |
| 3... | DESCRIZIONE DEI COMPONENTI    |
| 4... | ACCESSIONE DEL RISCALDATORE   |
| 5... | SPEGNIMENTO                   |
| 6... | REGOLAZIONE DELLA TEMPERATURA |
| 7... | RICOVERO                      |
| 8... | VERIFICA PERIODICA            |
| 9... | RISOLUZIONE DEI PROBLEMI      |

**IMPORTANTE!!!** Leggere attentamente e completamente le istruzioni prima della messa in funzione, della riparazione e della manutenzione dell'apparecchio. L'uso improprio può causare gravi lesioni, tra cui ustioni e scosse elettriche o rischio di incendio.

### ►►1. INFORMAZIONI SULLA SICUREZZA

**⚠ AVVERTENZA!** Non posizionare l'apparecchio immediatamente sotto una presa di corrente fissa. Non toccare gli elementi interni dell'apparecchio.

**⚠ AVVERTENZA!** I bambini che non hanno superato 3 anni di età devono essere tenuti lontano, a meno che non siano sotto stretta sorveglianza di adulti.

I bambini d'età superiore ai 3 e inferiore agli 8 anni possono solo attivare/disattivare il dispositivo, a condizione, 1} che esso sia già posizionato o installato nella posizione desiderata durante il funzionamento normale e solo sotto sorveglianza, o in conformità al manuale d'uso del dispositivo nel modo sicuro e comprensibile per i rischi

presenti.

I bambini d'età superiore ai 3 e inferiore agli 8 anni non possono collegare, regolare e pulire il dispositivo ed inoltre effettuare le operazioni di manutenzione.

**⚠ ATTENZIONE!** Alcuni elementi del dispositivo possono essere molto caldi e possono provocare ustioni. Prestare particolare attenzione al posto in cui ci sono bambini e persone con ridotte capacità fisiche.

Il dispositivo può essere utilizzato solo da bambini da 8 anni in su, e dalle persone con capacità fisiche, sensoriali o mentali ridotte, o con mancanza di conoscenza e di esperienza, a condizione che siano sotto sorveglianza oppure comprendano i rischi esistenti in conformità con le istruzioni per l'uso sicuro del

# dispositivo.

## I bambini non devono giocare con il dispositivo.



- ▶ Non coprire l'apparecchio mentre è in funzione – potrebbe causare surriscaldamento.
  - ▶ Non utilizzare l'apparecchio nelle immediate vicinanze di luoghi umidi come serbatoi d'acqua, vasche da bagno, docce o piscine. Il contatto con acqua potrebbe causare scosse elettriche o cortocircuito.
  - ▶ La distanza minima da tenere nei confronti di materiali infiammabili è 0,5 m. Non rispettare questa istruzione può provocare incendi.
  - ▶ Non utilizzare mai il generatore in locali nei quali siano presenti benzina, solventi, vernici e altri vapori altamente infiammabili o nelle immediate vicinanze di tendaggi.
  - ▶ Non utilizzare vicino a tessuti per evitare incendi.
  - ▶ Tenere l'apparecchio lontano dai bambini e dagli animali.
  - ▶ Alimentare l'apparecchio solamente con corrente elettrica avente la tensione e la frequenza specificate sulla targhetta dei dati tecnici.
  - ▶ Per collegare l'apparecchio usare soltanto il cavo di alimentazione con conduttore di terra per evitare scosse elettriche.
  - ▶ Non spegnere staccando la spina di alimentazione elettrica dalla presa di corrente. L'apparecchio deve essere prima raffreddato attraverso la ventola.
  - ▶ Dopo ogni utilizzo, scollegare l'apparecchio dalla rete elettrica.
  - ▶ Prima di togliere il rivestimento esterno dell'apparecchio, staccare la spina d'alimentazione elettrica dalla presa di corrente. Gli elementi interni possono essere sotto tensione elettrica.
- ▶▶ 2. DISIMBALLAGGIO E TRASPORTO**
- ▶ Rimuovere l'apparecchio e tutti gli elementi di imballaggio.
  - ▶ Se il riscaldatore appare danneggiato, informare il concessionario presso il quale è stato effettuato l'acquisto.
  - ▶ Per trasportare serve l'impugnatura n° 3 fig 1.
  - ▶ L'apparecchio deve essere trasportato nell'imballaggio originale con i materiali di sicurezza.

### ▶▶ 3. DESCRIZIONE DEI COMPONENTI

Vedi figure n. 1

|                             |                  |
|-----------------------------|------------------|
| 1) Elemento riscaldante PTC | 7) Ventilatore   |
| 2) Griglia frontale         | 8) Ingresso cavi |
| 3) Impugnatura              | 9) Commutatore   |

### ▶▶ 9. RISOLUZIONE DEI PROBLEMI

| GUASTO                           | CAUSA   | RIMEDIO   |
|----------------------------------|---|---|
| Il motore non funziona ma scalda | Motore difettoso<br>Ventola bloccata              | Sostituirlo<br>Sbloccarla (liberarla e pulirla) |
| L'apparecchio non funziona       | Collegamenti interrotti<br>Interruttore difettoso | Verificare le connessioni<br>Sostituirlo        |
| Flusso d'aria ridotto            | Presa d'aria ostruita<br>Motore difettoso         | Liberare il passaggio<br>Sostituirlo            |

|                       |                          |
|-----------------------|--------------------------|
| 4) Corpo              | 10) Termostato           |
| 5) Gamba              | 11) Cavo di collegamento |
| 6) Griglia di ripresa |                          |

it

### ▶▶ 4. ACCESSIONE DEL RISCALDATORE



**AVVERTENZA!!!** Prima di avviare l'apparecchio, prendere tutte le misure di sicurezza riportate nella sezione "Informazioni sulla sicurezza". E' necessario seguirle per far funzionare in modo sicuro il riscaldatore.

Controllare che il cavo di alimentazione sia integro in ogni sua parte. Se il cavo di alimentazione è danneggiato, deve essere sostituito dal costruttore o dal suo servizio assistenza, o comunque da una persona con qualifica simile. Verificare che le caratteristiche elettriche della presa di corrente corrispondano a quanto riportato sul libretto di istruzioni o sulla targhetta dei dati tecnici della macchina. Sistemare l'apparecchio in posizione piana. Assicurarsi che il commutatore sia nella posizione "0" fig. 2. Collegare il cavo di alimentazione alla rete elettrica.

- ▶ fig. 2 Minima potenza
- ▶ fig. 2 Massima potenza

### ▶▶ 5. SPEGNIMENTO

Portare il commutatore nella posizione "0". Lasciar raffreddare l'apparecchio per 3 minuti prima di spegnerlo.

### ▶▶ 6. REGOLAZIONE DELLA TEMPERATURA

Per disattivare il dispositivo, posizionare il commutatore in posizione „0”.

### ▶▶ 7. RICOVERO

Dopo aver collegato il dispositivo alla rete regolare il termostato nella posizione massima dopodichè attivare il secondo grado di riscaldamento. Una volta raggiunta la temperatura desiderata nel locale, il termostato girare a sinistra finché non si spegne ("click"). A questo punto il termostato automaticamente attiverà e disattiverà il dispositivo, per mantenere una temperatura costante nel locale.

### ▶▶ 8. VERIFICA PERIODICA

Verificare l'apparecchio almeno una volta all'anno presso un centro assistenza. Solo personale specializzato ed autorizzato dalla ditta costruttrice può intervenire sull'apparecchio per qualsiasi manutenzione.





## ZUSAMMENFASSUNG DER ABSCHNITTE

|      |  |
|------|--|
| 1... | <i>SICHERHEITSHINWEISE</i>                   |
| 2... | <i>AUSPACKUNG UND TRANSPORT</i>              |
| 3... | <i>BEZEICHNUNGEN DER EINZELLEILE</i>         |
| 4... | <i>EINSCHALTEN DES GERÄTES</i>               |
| 5... | <i>AUSSCHALTEN DES GERÄTES</i>               |
| 6... | <i>REGELUNG DES RAUMTHERMOSTATS</i>          |
| 7... | <i>LAGERUNG UND REGELMÄSSIGE ÜBERPRÜFUNG</i> |
| 8... | <i>KONTROLLE DES BETRIEBS</i>                |
| 9... | <i>PROBLEME UND LÖSUNGEN</i>                 |

**WICHTIG!!!** Lesen Sie die Betriebsanleitung aufmerksam und ganz durch, bevor Sie mit Montage, Inbetriebnahme oder Wartung des Geräts beginnen. Der unsachgemäße Gebrauch des Heizgeräts kann zu schweren Verletzungen durch Verbrennungen, Brandgefahr oder elektrische Schläge führen.

### ►► 1. SICHERHEITSHINWEISE

 **ACHTUNG!!!** Das Gerät darf nicht direkt unterhalb einer Steckdose aufgestellt werden. Innere Teile des Geräts nicht berühren.

 **ACHTUNG!!!** Kinder unter 3 Jahren vom Gerät fernhalten, es sei denn sie werden ständig von Erwachsenen beaufsichtigt.

Kinder im Alter zwischen 3 und 8 Jahren dürfen das Gerät ausschließlich ein- oder ausschalten, jedoch nur vorausgesetzt, dass das Gerät in einer für den Normalbetrieb entsprechenden Position aufgestellt oder installiert wurde, dies beaufsichtigt oder gemäß der Bedienungsanleitung und in Bewusstheit der Gefahren und Sicherheitsmaßnahmen

erfolgt.

Kinder im Alter zwischen 3 und 8 Jahren dürfen das Gerät weder anschließen, einstellen, reinigen noch warten.

 **WICHTIG!** - Einige Gerätteile können beim Betrieb sehr heiß werden und Verbrennungen verursachen. Es muss darauf besonders geachtet werden, wo sich Kinder und Personen mit körperlichen Einschränkungen aufhalten. Das Gerät kann von Kindern im Alter ab 8 Jahren sowie Personen, die unter körperlichen, sensorischen oder geistigen Einschränkungen leiden oder Personen, die keine Kenntnisse oder Erfahrung mit dem Gerät haben, betrieben werden, vorausgesetzt dass sie beaufsichtigt werden oder sich der Gefahr in

# Übereinstimmung mit den Sicherheitshinweisen im Zusammenhang mit einem sicheren Betrieb bewusst sind. Kinder dürfen mit dem Gerät nicht spielen.



► Decken Sie das Gerät niemals ab, es könnte überhitzen.

► Verwenden Sie dieses Heizgerät nicht in unmittelbarer Nähe von Waschbecken, Badewannen, Duschen oder Schwimmbecken. Wasserkontakt kann Kurzschluss oder Stromverletzung zur Folge haben.

► Der Mindestabstand zu entflammaren Stoffen muss 50 cm betragen.

► Verwenden Sie das Gerät nie in Räumen, in denen Benzin, Lösungsmittel, Lacke oder andere leicht entflammare Dämpfe aufbewahrt werden.

► In unmittelbarer Nähe von Vorhängen nicht verwenden.

► Halten Sie Kinder und Tiere fern.

► Schließen Sie das Gerät nur an die Stromversorgung an, wenn deren Spannung und Frequenz den auf dem Typenschild angegebenen Werten entsprechen.

► Verwenden Sie ausschließlich dreidradige Verlängerungskabel, die über einen entsprechenden Querschnitt verfügen.

► Das Gerät darf nicht durch direktes Ziehen des Steckers aus der Steckdose ausgeschaltet werden. Das Gerät muss durch den Ventilator gekühlt werden.

► Nehmen Sie das Gerät vom Stromnetz, wenn Sie es nicht benutzen.

► Bevor Sie das Gehäuse demontieren, prüfen Sie, ob der Stecker aus der Steckdose gezogen wurde. Innere Teile des Gerätes können unter Spannung bleiben.

## ►► 2. AUSPACKUNG UND TRANSPORT

► Verpackung öffnen und das Gerät sowie alle Transport- schutzmittel herausnehmen.

► Wenn das Heizgerät Beschädigungen aufweist, wenden Sie sich an den Einzelhändler, bei dem der Kauf getätigt wurde.

► Zum Transport dient der Griff Nr. 3 Abb. 1.

► Das Gerät muss in original Verpackung und mit allen Schutzelementen transportiert werden.

## ►► 3. BEZEICHNUNGEN DER EINZELTEILE

Siehe Abb. 1

|                    |                   |
|--------------------|-------------------|
| 1) PTC-Heizelement | 7) Ventilator     |
| 2) Vordergitter    | 8) Kabeldurchlass |
| 3) Griff           | 9) Schalter       |

## ►► 9. PROBLEME UND LÖSUNGEN

| STÖRUNG   | MÖGLICHE URSACHE                                   | ABHILFE  |
|---|--|--|
| Der Motor läuft nicht, die Heizwiderstände funktionieren. | Motor ist defekt<br>Ventilator ist versperrt       | Motor ersetzen<br>Ventilator freimachen/reinigen |
| Das Gerät funktioniert gar nicht.                         | Unterbrechung im Stromkreis<br>Schalter ist defekt | Stromversorgung überprüfen<br>Schalter ersetzen  |
| Reduzierter Luftstrom.                                    | Luftkanal ist verschmutzt<br>Motor ist defekt      | Luftkanal freimachen<br>Motor ersetzen           |

|                    |                        |
|--------------------|------------------------|
| 4) Gehäuse         | 10) Thermostat         |
| 5) Fuß             | 11) Anschluss Schlauch |
| 6) Eintrittsgitter |                        |

## ►► 4. EINSCHALTEN DES GERÄTES

**⚠ ACHTUNG!!! Lesen Sie und befolgen Sie die Warnungen im Absatz. Sicherheitshinweise. Halten Sie sich daran, um den sicheren Betrieb dieses Heizgeräts zu gewährleisten.**

Kontrollieren Sie, dass das Stromversorgungskabel unverseht ist. Wenn die Gerätezuleitung beschädigt ist, sollte Sie vorsichtshalber beim Hersteller oder bei einem Kundendienst ausgetauscht werden. Den Austausch kann auch eine qualifizierte Person durchführen. Stellen Sie sicher, dass die elektrischen Eigenschaften der Steckdose mit den in der Bedienungsanleitung oder auf dem Typenschild angegebenen Werten übereinstimmen. Stellen Sie das Gerät auf eine ebene Unterlage. Prüfen Sie, ob der Schalter sich in der „0“ Position befindet Abb. 2. Verbinden Sie das Stromversorgungskabel mit dem Stromnetz.

► Abb.2, Heizung - Stufe I

► Abb.2, Heizung - Stufe II

## ►► 5. AUSSCHALTEN DES GERÄTES

Um das Gerät auszuschalten, ist der Schalter auf die „0“-Position zu stellen.

## ►► 6. REGELUNG DES RAUMTHERMOSTATS

Sobald das Gerät mit dem Stromnetz verbunden wird, ist der Thermostat auf Maximum einzustellen und die zweite Heizstufe ist einzuschalten. Nachdem die gewünschte Temperatur erreicht ist, ist der Thermostat nach links zu drehen, bis er ausgeschaltet wird (bis ein Klicken hörbar ist). Der Thermostat wird jetzt das Gerät automatisch ein- und ausschalten, um eine konstante Temperatur im Raum zu gewährleisten.

## ►► 7. LAGERUNG UND REGELMÄSSIGE ÜBERPRÜFUNG

Wenn das Gerät längere Zeit nicht benutzt wird, reinigen Sie es gründlich mit Druckluft, bevor Sie es wegstellen. Lagern Sie es trocken und schützen Sie es vor Staub. Wenn das Gerät wieder in Betrieb genommen wird, kontrollieren Sie den Zustand des Stromkabels; bei Zweifeln an dessen einwandfreiem Zustand rufen Sie den Kundendienst an.

## ►► 8. KONTROLLE DES BETRIEBS

Lassen Sie das Gerät in jedem Fall einmal jährlich überprüfen. Jegliche Wartung des Geräts sollte nur durch geschultes und vom Hersteller autorisiertes Fachpersonal erfolgen.

## ÍNDICE DE LOS APARTADOS

|      |                                     |
|------|-------------------------------------|
| 1... | INFORMACIONES SOBRE LA SEGURIDAD    |
| 2... | DESEMBALAJE Y TRANSPORTACIÓN        |
| 3... | DESCRIPCIÓN DE LOS COMPONENTES      |
| 4... | ENCENDIDO                           |
| 5... | DESCONEXIÓN                         |
| 6... | REGULACIÓN DEL TERMOSTATO AMBIENTAL |
| 7... | ALMACENAMIENTO PROVISIONAL          |
| 8... | CONTROL DE FUNCIONAMIENTO           |
| 9... | SOLUCION DE PROBLEMAS               |

**IMPORTANTE !!!** Leer atentamente y por completo el manual de instrucciones antes de conectar, reparar o limpiar este aparato. El uso del calentador puede causar graves lesiones quemaduras, choques eléctricos o incendios.

### ►► 1. INFORMACIONES SOBRE LA SEGURIDAD

 **ADVERTENCIA!** No colocar el aparato directamente debajo de un enchufe de pared. No tocar los elementos interiores del aparato.

 **ADVERTENCIA!** Los niños menores de 3 años deberían mantenerse fuera de su alcance, o bajo control estricto de los adultos.

Los niños entre los 3 y 8 años sólo pueden encender o apagar el aparato, bajo la condición de que este haya sido ubicado o instalado en un lugar dedicado a ello durante su funcionamiento normal y bajo la vigilancia, o de acuerdo con el manual de uso, de forma segura y comprensible para los riesgos existentes. Los niños entre los 3 y 8 años no pueden conectar, regular

y limpiar el aparato ni realizar los trabajos de mantenimiento.

 **ATENCIÓN:** Algunas de las piezas de este aparato pueden estar muy calientes y causar quemaduras. Hay que fijarse bien y en todo momento en dónde se encuentran los niños y las personas con la movilidad reducida.

Dicho aparato puede ser utilizado por los niños mayores de 8 años, y por las personas con la movilidad física, sensorial o psíquica reducida, siempre que se encuentren bajo la vigilancia de un tutor o entiendan la amenaza actual conforme con el manual de uso seguro.

Los niños no deben jugar con el aparato.



► No tapan ni cubren el aparato mientras está encendido para evitar el sobrecalentamiento.

► No usar el aparato cerca de los lugares húmedos, como recipientes de agua, bañeras, duchas, piscinas. El contacto con agua puede causar un cortocircuito o lesiones.

► La distancia mínima de los materiales inflamables debe ser de 0,5m. Existe peligro de incendio si no se observa esta norma

► No usar nunca el aparato en ambientes en los que estén presentes gasolina, disolventes, pintura o demás sustancias altamente inflamables o cerca de cortinajes. Funcionamiento del aparato puede causar explosión de estas sustancias.

► Mantener lejos del aparato a los niños y los animales. Si cerca del lugar de su funcionamiento se encuentran niños o animales, emplear medios especiales de seguridad.

► Alimentar el aparato solamente con corriente que posea la tensión y la frecuencia especificadas en la etiqueta de los datos técnicos.

► Usar solamente alargadores con tres cables conectados en masa y de sección adecuada.

► Desconectar el aparato de la red eléctrica cuando no se usa.

► El aparato no debe estar colocado inmediatamente bajo una toma de corriente.

► Si el aparato es abandonado temporalmente en condiciones poco seguras, asegurarse que no podrá ser usado y desconectarlo siempre de la toma de corriente.

► Antes de proceder con cualquier tipo de mantenimiento, cuidado y reparación del aparato, se debe desenchufar la alimentación eléctrica de la toma de corriente.

► No desconectar el aparato sacando el enchufe de la red eléctrica. El aparato debe enfriarse con el ventilador.

## ►► 2. DESEMBALAJE Y TRANSPORTACIÓN

► Eliminar todos los materiales usados para el embalaje y el envío del aparato.

► Extraer todos los artículos de la caja.

► Si el calentador parece haber sufrido daños, informar al concesionario en el que ha sido comprado.

► Para transportar el aparato se debe utilizar el asa nº3 fig.1.

► El calentador debe ser transportado en el embalaje de productor, con todos los seguros correspondientes.

## ►► 3. DESCRIPCIÓN DE LOS COMPONENTES

Véase las imágenes 1.

|                            |                       |
|----------------------------|-----------------------|
| 1) Elemento calefactor PTC | 7) Ventilador         |
| 2) Rejilla delantera       | 8) Pasacables         |
| 3) Asa                     | 9) Interruptor        |
| 4) Carcasa                 | 10) Termostato        |
| 5) Pata                    | 11) Cable de conexión |
| 6) Rejilla de entrada      |                       |

## ►► 9. SOLUCION DE PROBLEMAS

| PROBLEMA  | CAUSA   | REMEDIO   |
|---|---|---|
| El motor no funciona, pero los calentadores generan calor | Motor dañado<br>Ventilador bloqueado                  | Cambiar<br>Desbloquear / limpiar el ventilador                      |
| El aparato no funciona                                    | Circuito eléctrico interompidio<br>Interruptor dañado | Verificar conexión con la red eléctrica<br>Sustituir el interruptor |
| Flujo de aire reducido                                    | Toma de aire obstruída<br>Motor defectuoso            | Liberar el paso de aire<br>Sustituir el motor                       |

## ►► 4. ENCENDIDO



**ADVERTENCIA!!!: Leer las advertencias presentadas en la sección Informaciones sobre la seguridad. Es necesario seguir las instrucciones para que este calentador funcione en modo seguro.**

Verificar si el cable de alimentación está íntegro en toda su superficie. Si el cable de alimentación resulta dañado, deberá ser reemplazarlo por el fabricante, servicio técnico autorizado o técnico cualificado, para evitar peligros. Averiguar si las características eléctricas de la toma de corriente corresponden a lo especificado en el manual de instrucciones o en la tabla de especificaciones del aparato. Colocar el aparato en posición vertical. Comprobar si el selector está en posición "0" fig.2. Conectar el cable de alimentación a la red eléctrica.

► fig.2- Potencia mínima

► fig.2- Potencia máxima

## ►► 5. DESCONEXIÓN

Para desconectar el aparato hay que pasar el interruptor a la posición "0".

## ►► 6. REGULACIÓN DEL TERMOSTATO AMBIENTAL

Después de conectar el aparato a la red eléctrica ponga el termostato en la posición máxima y encienda el segundo grado de calefacción. Una vez alcanzada la temperatura ambiental deseada cierre el termostato girándolo a la izquierda hasta que se apague ("haga clic"). Ahora el termostato va a encender y apagar el aparato de forma automática para mantener la temperatura estable dentro de la habitación.

## ►► 7. ALMACENAMIENTO PROVISIONAL

Si el aparato no se utiliza durante mucho tiempo, antes de guardarlo efectuar limpieza con aire comprimido. Conservarlo en un ambiente seco y limpio. Antes de nuevo uso, verificar el estado del cable eléctrico; si tiene dudas sobre el estado de conservación llame al servicio de asistencia.

## ►► 8. CONTROL DE FUNCIONAMIENTO

Por lo menos una vez al año es necesario entregar el aparato para realizar la puesta a punta. Solo personal especializado y autorizado por el fabricante puede intervenir en el aparato para cualquier tipo de mantenimiento.

## SOMMAIRE DES PARAGRAPHES

|      |                                   |
|------|-----------------------------------|
| 1... | <i>NORMES DE SÉCURITÉ</i>         |
| 2... | <i>DÉBALLAGE ET TRANSPORT</i>     |
| 3... | <i>DESCRIPTION DES ÉLÉMENTS</i>   |
| 4... | <i>MISE EN CIRCUIT</i>            |
| 5... | <i>MISE HORS CIRCUIT</i>          |
| 6... | <i>RÉGLAGE DE LA TEMPÉRATURE</i>  |
| 7... | <i>STOCKAGE HORS SAISON</i>       |
| 8... | <i>CONTRÔLE DE FONCTIONNEMENT</i> |
| 9... | <i>DÉPANNAGE</i>                  |

**IMPORTANT !!!** Lisez avec attention tout le mode d'emploi avant de procéder à l'assemblage, la mise en service ou l'entretien de cet appareil. Exploitation du générateur peut provoquer de sérieuses lésions, brûlures, électrocution ou incendie.

### ►► 1. NORMES DE SÉCURITÉ

 **AVERTISSEMENT!!!** Ne placez pas l'appareil directement sous la prise femelle secteur. N'en touchez pas les éléments intérieurs.

 **AVERTISSEMENT!!!** Les enfants de moins de 3 ans devraient être tenus à l'écart, sauf s'ils sont sous l'étroite surveillance d'un adulte.

Les enfants de 3 ans et de moins de 8 ans ne doivent qu'activer / désactiver l'appareil s'il est placé ou installé dans une position prévue pendant son fonctionnement normal et sous surveillance ou conformément aux instructions concernant l'utilisation de l'appareil de manière sécurisée et compréhensible pour les risques existants.

Les enfants de 3 ans et de moins de 8 ne doivent pas

brancher, régler et nettoyer l'appareil ni effectuer les opérations d'entretien.

 **ATTENTION!!!** Certaines parties de cet appareil peuvent être très chaudes et causer des brûlures. Portez une attention particulière s'il y a des enfants et des personnes à capacité physique restreinte.

Cet appareil peut être utilisé par des enfants âgés de 8 ans et plus et les personnes ayant des capacités physiques, sensorielles ou mentales réduites ou sans connaissances et expérience, à condition qu'ils soient pris en charge et comprennent les risques actuels en conformité avec les instructions pour l'utilisation sûre de l'appareil.

Les enfants ne doivent pas jouer avec l'appareil.



► Ne recouvrez pas l'appareil pendant qu'il fonctionne, vous risquer de le surchauffer.

► N'utilisez jamais l'appareil dans les endroits humides tels que les réservoirs d'eau, baignoires, douches, piscines ... Contact avec de l'eau peut provoquer un court-circuit ou électrocution.

► N'utilisez jamais cet appareil près des matériaux inflammables. Distance minimum de sécurité ne doit jamais être inférieure à 0,5 m. En cas de négligence vous risquez de provoquer un incendie.

► N'utilisez jamais cet appareil dans les locaux empoussiérés ou ceux contenant de l'essence, des solvants, des vernis ou d'autres vapeurs incendiaires. L'appareil fonctionnant dans ces locaux risque de provoquer une explosion.

► Le radiateur ne peut pas fonctionner près des rideaux ou d'autres textiles: vous risquez de provoquer un incendie.

► Soyez particulièrement prudents si l'appareil doit fonctionner dans un milieu où il y a des enfants ou des animaux.

► Le radiateur peut être alimenté uniquement en énergie électrique dont les paramètres correspondent aux données indiquées sur la plaque signalétique.

► L'appareil doit être branché uniquement avec le câble à fil de masse pour éviter le risque d'électrocution dans le cas d'une panne.

► Ne débranchez jamais le radiateur en retirant le câble d'alimentation de la prise secteur. L'appareil doit se refroidir sous l'effet de ventilation.

► Débranchez le radiateur lorsque vous ne l'utilisez pas. Autrement, vous risquez de provoquer des dommages imprévus.

► Avant de démonter l'enveloppe vérifiez si la fiche mâle de contact a été retirée de la prise. Les éléments intérieurs peuvent être chargés.

## ►► 2. DÉBALLAGE ET TRANSPORT

► L'emballage ouvert, déposez le radiateur et toutes les protections installées pour les besoins de transport.

► Si le radiateur semble endommagé, informez-en le concessionnaire responsable de vente.

► L'appareil est déplacé à l'aide de la poignée No 3 fig.1

► Le radiateur doit être transporté dans son emballage d'origine, y compris les protections.

## ►► 3. DESCRIPTION DES ÉLÉMENTS

Cf. Dessins 1.

|                           |                        |
|---------------------------|------------------------|
| 1) Unité de chauffage PTC | 7) Ventilateur         |
| 2) Grille avant           | 8) Entrée de câble     |
| 3) Poignée                | 9) Commutateur         |
| 4) Logement               | 10) Thermostat         |
| 5) Pied                   | 11) Câble de connexion |
| 6) Grille d'entrée        |                        |

## ►► 9. DÉPANNAGE

| TYPE DE DÉFAUT   | RAISON   | SOLUTION   |
|--|--|--|
| Le moteur ne fonctionne pas tandis que les corps de chauffe sont chauds. | Moteur endommagé.<br>Ventilateur bloqué.             | Remplacez le moteur.<br>Débloquez / nettoyez le ventilateur.             |
| Tout le radiateur ne marche pas.   | Circuit électrique coupé.<br>Interrupteur endommagé. | Contrôlez le câble et prise d'alimentation.<br>Remplacez l'interrupteur. |
| Passage d'air réduit.  | Conduit d'air encrassé.<br>Moteur endommagé.         | Débouchez le conduit.<br>Remplacez le moteur.                            |

## ►► 4. MISE EN CIRCUIT



**AVERTISSEMENT !!! Avant de mettre le radiateur en circuit lisez avec attention ce mode d'emploi pour utiliser l'appareil conformément aux instructions.**

Vérifiez si le câble d'alimentation est complet et sans endommagements. En cas de défaut faites le remplacer immédiatement par le vendeur, service après-vente approuvé ou une personne compétente. En sus, vérifiez si les paramètres électriques de l'alimentation secteur correspondent aux données indiquées dans ce mode d'emploi ou sur la plaque signalétique. Placez l'appareil debout. Vérifiez si le commutateur est réglé à "0" - voir Dessin No 2. Branchez le radiateur au réseau secteur.

► Dessin No 2: 1er étage de chauffage

► Dessin No 2: Ilme étage de chauffage

## ►► 5. MISE HORS CIRCUIT

Pour désactiver l'appareil, mettre le commutateur à la position "0".

## ►► 6. RÉGLAGE DE LA TEMPÉRATURE

Après avoir branché l'appareil au secteur, régler le thermostat à la position maximale et activer le deuxième degré de chauffage. Après avoir atteint la température souhaitée dans la pièce, tourner le thermostat à gauche jusqu'à son désactivation (clic) .Le thermostat va maintenant activer et désactiver automatiquement l'appareil pour maintenir une température constante dans la pièce.

## ►► 7. STOCKAGE HORS SAISON

Si l'appareil n'est pas utilisé pendant un temps, nettoyez-le avant de ranger en soufflant de l'air comprimé pour le déboucher. Le radiateur doit être rangé dans un endroit sec et propre. Avant de le remettre en service contrôlez l'état du câble d'alimentation. Dans le cas du moindre doute sur son intégrité, contactez le vendeur ou le service après-vente.

## ►► 8. CONTRÔLE DE FONCTIONNEMENT

Faites contrôler votre radiateur par le service après-vente au moins une fois par an. Seul le personnel spécialisé et approuvé par le fabricant peut procéder aux révisions ou réparations.

## OVERZICHT PARAGRAFEN

|      |                                       |
|------|---------------------------------------|
| 1... | VEILIGHEIDSVOORSCHRIFTEN              |
| 2... | UITPAKKEN EN VERVOER                  |
| 3... | BESCHRIJVING VAN DE PRODUCTONDERDELEN |
| 4... | HET INSCHAKELEN VAN HET APPARAAT      |
| 5... | UITSCHAKELEN VAN HET APPARAAT         |
| 6... | REGELEN VAN DE TEMPERATUUR            |
| 7... | HET PERIODIEK KAMPEREN                |
| 8... | CONTROLE VAN HET WERKEN               |
| 9... | IDENTIFICATIE VAN PROBLEMEN           |

**BELANGRIJK !!!** lees de hele bedieningshandleiding zorgvuldig voordat u begint met de ingebruikname, reparatie of reiniging van dit apparaat. Ongepast gebruik van de verwarmers kan ernstige letsels, brandwonden, elektrocutie of brand veroorzaken.

### ►► 1. VEILIGHEIDSVOORSCHRIFTEN

 **WAARSCHUWING!** Plaats het apparaat niet direct onder een stopcontact. Raak de inwendige onderdelen van het apparaat niet aan!

 **WAARSCHUWING!** Kinderen onder de 3 jaar dienen niet in de buurt van het toestel te komen, tenzij ze onder streng toezicht van een volwassene zijn.

Kinderen tussen de 3 en 8 jaar oud mogen het toestel enkel aan / uit doen, onder de voorwaarde dat het is geplaatst of geïnstalleerd in de beoogde locatie tijdens normaal gebruik en uitsluitend onder toezicht of in overeenstemming met de gebruiksaanwijzing over hoe het apparaat op een veilige manier gebruikt moet worden en met begrip voor de mogelijke gevaren.

Kinderen tussen de 3 en 8 jaar oud mogen het toe-

stel niet aansluiten, instellen of schoonmaken en onderhoudswerkzaamheden uitvoeren.

 **LET OP!** Sommige delen van dit toestel kunnen erg heet zijn en brandwonden veroorzaken. Speciale aandacht dient te worden besteed aan waar kinderen en personen met beperkte lichamelijke mogelijkheden zich bevinden. Dit apparaat kan gebruikt worden door kinderen van 8 jaar en ouder en door personen met beperkte lichamelijke, zintuiglijke of verstandelijke vermogens of gebrek aan ervaring en kennis, maar alleen als ze onder toezicht staan of instructies hebben gekregen over hoe het apparaat op een veilige manier gebruikt moet worden en ze de gevaren van verkeerd gebruik begrijpen.

Kinderen moeten in de gaten



# gehouden worden om ervoor te zorgen dat ze niet gaan spelen met het apparaat.



► Bedek het apparaat niet tijdens gebruik; dit zou tot oververhitting kunnen leiden.

► Gebruik dit verwarmingsapparaat niet in de directe nabijheid van vochtige plaatsen zoals waterbekkens, badkuipen, douches, zwembaden. Contact met water kan kortsluiting of elektrocutie veroorzaken.

► Plaats het apparaat niet in de nabijheid van brandbare materialen. De minimale veilige afstand bedraagt 0,5 m. Indien u dit voorschrift niet toepast, kan er brand ontstaan.

► De warmeluchtgenerator dient niet in stoffige ruimten gebruik te worden en in ruimten waar benzine, oplosmiddelen, verf of andere makkelijk ontvlambare materialen aanwezig zijn. De werking van het verwarmingsapparaat kan ontploffing van deze substanties veroorzaken.

► De warmeluchtgenerator mag nooit in de buurt van gordijnen en ander textiel worden gebruikt, om te vermijden dat deze in brand vliegen.

► U dient bijzonder voorzichtig te zijn met de generator als er kinderen of dieren in de buurt zijn.

► Sluit het apparaat uitsluitend aan op een stroombron, waarvan de spanning en frequentie overeenkomt met de vereisten op het typeplaatje.

► Gebruik uitsluitend geaarde verlengsnoeren met een geschikte diameter om bij beschadiging elektrische schokken te voorkomen.

► Koppel het apparaat niet los door de stekker uit het elektriciteitsnet te trekken. Het apparaat dient eerst door de ventilator afgekoeld te worden.

► Als het apparaat tijdelijk niet wordt gebruikt, dient u ervoor te zorgen dat het van het elektriciteitsnet wordt losgekoppeld om de onopzettelijke beschadigingen te voorkomen.

► Voordat er het omhulsel van het apparaat wordt afgenomen, dient de stekker absoluut eerst uit het stopcontact te worden verwijderd. De inwendige onderdelen kunnen onder stroom staan.

## ►►2. UITPAKKEN EN VERVOER

► Verwijder het apparaat en al het materiaal dat gebruikt is om het apparaat voor het transport te verpakken.

► Als de verwarmers beschadigd lijkt, waarschuwt u de verkoper die het product aan u heeft verkocht.

► Gebruik handgreep nr. 3 afb. 1 om het toestel te verplaatsen. ► het apparaat dient in de originele verpakking met beveiligingen te worden getransporteerd.

## ►►9. IDENTIFICATIE VAN PROBLEMEN

| PROBLEEM   | OORZAAK   | OPLOSSING  |
|--|---|--|
| Het apparaat gaat niet aan, maar de dopelaars verwarmen zich | Defecte motor<br>Blokkeerde ventilator                          | Motor vervangen<br>De blokkade van de ventilator verwijderen/ de ventilator reinigen |
| Het geheel apparaat gaat niet aan                            | Onderbreking van de elektrische omleiding<br>Defecte schakelaar | De weg voor de luchtstroom controleren<br>Schakelaar vervangen                       |
| Bepaalde luchtstroom   | Verontreinigde luchtkanaal<br>Defecte motor                     | De weg voor de luchtstroom vrijmaken<br>Motor vervangen                              |

## ►►3. BESCHRIJVING VAN DE PRODUCTONDERDELEN

Zie fig. 1

|                           |                   |
|---------------------------|-------------------|
| 1) PTC verwarmingselement | 7) Ventilator     |
| 2) Frontrooster           | 8) Kabeldoorvoer  |
| 3) Handgreep              | 9) Schakelaar     |
| 4) Behuizing              | 10) Thermostaat   |
| 5) Voetje                 | 11) Aansluitkabel |
| 6) Aanzuigrooster         |                   |

## ►►4. HET INSCHAKELEN VAN HET APPARAAT

**⚠ WAARSCHUWING!!! Voor een juist gebruik van de verwarmers moet voor het bijvoegen van het apparaat de veiligheidsinformatie worden gelezen.**

Controleer of het netsnoer volledig intact is. Indien de aangesloten spanningskabel beschadigd raakt, om het gevaar te vermijden, dient deze door de producent of een specialiseerde klantendienst of een bevoegde persoon gewisseld worden. Controleer of de elektriciteitspecificaties van het stopcontact overeenkomen met de specificaties in de gebruiksaanwijzing of op het typeplaatje van het apparaat. Plaats het apparaat op een vlakke ondergrond. Controleer of de omschakelaar zich in de stand "0" bevindt (fig. 2). Sluit het netsnoer op het elektriciteitsnet aan.

► 1 graad van de verwarming - fig. 2

► 2 graad van de verwarming - fig. 2

## ►►5. UITSCHAKELEN VAN HET APPARAAT

Om het toestel uit te schakelen, moet de schakelaar worden ingesteld op "0".

## ►►6. REGELEN VAN DE TEMPERAATUUR

Na het aansluiten van het toestel op de netspanning moet de thermostaat op de hoogste stand worden gezet en de tweede graad van verwarming worden ingesteld. Nadat de gewenste temperatuur is behaald in de ruimte, moet de thermostaat naar links worden gedraaid totdat deze volledig is uitgeschakeld ("klik"). De thermostaat zal vanaf nu automatisch het toestel in- en uitschakelen om een constante temperatuur in de ruimte te behouden.

## ►►7. HET PERIODIEK KAMPEREN

Als het apparaat gedurende een bepaalde periode niet wordt gebruikt, dient het te worden gereinigd voordat het wordt verborgen. Het interieur dient u met de samengeperste lucht worden geblest. Plaats het apparaat in een droge en zuivere ruimte. Wanneer het apparaat weer in gebruik wordt genomen, dient u de staat van het netsnoer te controleren. Als u twijfels heeft over de conditie van het snoer neemt u contact op met de verkoper of klantenservice.

## ►►8. CONTROLE VAN HET WERKEN

Controleer het apparaat altijd minstens eens per jaar in de klantenservice. Alleen gespecialiseerd en bevoegd personeel van de fabrikant mag onderhoudswerkzaamheden op het apparaat uitvoeren.





## SUMÁRIO PARÁGRAFOS

|      |                               |
|------|-------------------------------|
| 1... | INFORMAÇÕES SOBRE A SEGURANÇA |
| 2... | DESEMBALAGEM E TRANSPORTE     |
| 3... | DESCRIÇÃO DOS COMPONENTES     |
| 4... | DEPOIS DE LIGAR O APARELHO    |
| 5... | MODO DE DESLIGAR O APARELHO   |
| 6... | MODO DE REGULAR A TEMPERATURA |
| 7... | ARMAZENAGEM TEMPORÁRIA        |
| 8... | CONTROLE DE FUNCIONAMENTO     |
| 9... | INDIVIDUAÇÃO DOS DEFEITOS     |

**Advertência:** Ler atentamente o manual de instruções antes de montar o aparelho, colocá-lo em funcionamento ou antes de limpá-lo. O uso do aquecedor pode causar graves lesões, queimaduras, incêndio, choque elétrico.

### ▶▶ 1. INFORMAÇÕES SOBRE A SEGURANÇA

 **ADVERTÊNCIA:** O aparelho não deve ser posicionado imediatamente debaixo de uma tomada elétrica.

 **ADVERTÊNCIA:** As crianças com idade inferior a 3 anos devem ser mantidas afastadas, a menos que estejam devidamente vigiadas por adultos.

As crianças com idade superior a 3 anos e inferior a 8 anos só podem ligar / desligar o aparelho, desde que o mesmo tenha sido colocado ou instalado na posição desejada durante o trabalho normal e se encontre sob vigilância ou seja utilizado de acordo com o manual de instruções de modo seguro e entendido em relação aos perigos existentes.

As crianças com idade su-

perior a 3 anos e inferior a 8 anos não podem ligar, configurar nem limpar o aparelho e conservá-lo.

 **CUIDADO:** Algumas partes deste aparelho podem estar quentes, causando queimaduras. É necessário prestar uma atenção especial para lugares em que se encontram crianças e pessoas com capacidade física limitada.

O presente aparelho pode ser utilizado por crianças com idade superior a 8 anos, bem como por pessoas com capacidade física, sensorial e mental limitadas ou sem conhecimento ou experiência na utilização do aparelho, desde que se encontrem sob vigilância ou entendam perigos atuais apresentados na instrução de utilização segura do aparelho.

# As crianças não podem brincar com o aparelho.



- ▶ Não cobrir o aparelho pois isso pode causar superaquecimento.
- ▶ Não utilizar este aparelho perto de lavabos, banheiras, duchas ou piscinas. O contacto com a água pode causar um curto-circuito ou um choque elétrico.
- ▶ A distância mínima a ser mantida dos materiais inflamáveis é de 0,5m. Nunca usar o aparelho em locais com presença de gasolina, solventes, tintas ou outros vapores altamente inflamáveis ou muito perto de cortinas. Isso pode provocar o incêndio.
- ▶ Manter o aparelho fora do alcance de crianças e animais.
- ▶ Alimentar o aparelho somente com a corrente elétrica respeitando a voltagem e a frequência especificadas na placa de dados técnicos.
- ▶ Usar somente extensões elétricas com três fios devidamente conectadas à terra e de dimensão adequada.
- ▶ Desligar o aparelho da rede elétrica quando não estiver em uso.
- ▶ Caso o aparelho for deixado temporariamente em condições não muito seguras, impedir que seja usado e de qualquer forma desligá-lo sempre da tomada elétrica.
- ▶ Antes de iniciar qualquer tipo de trabalho de manutenção, limpeza ou conserto do aparelho, desligá-lo imperativamente da tomada elétrica.

## ▶▶2. DESEMBALAGEM E TRANSPORTE

- ▶ Remover todos os materiais usados para a embalagem do aparelho destinada ao transporte.
- ▶ Retirar todos os artigos da caixa.
- ▶ O cabo nº3 fig. 1 serve para transportar o dispositivo
- ▶ O aparelho tem que ser transportado na embalagem original com proteções.

## ▶▶3. DESCRIÇÃO DOS COMPONENTES

Ver desenhos 1

|                                |                     |
|--------------------------------|---------------------|
| 1) Elemento de aquecimento PTC | 7) Ventilador       |
| 2) Grade dianteira             | 8) Entrada do cabo  |
| 3) Pega                        | 9) Interruptor      |
| 4) Caixa                       | 10) Termóstato      |
| 5) Perna                       | 11) Cabo de ligação |
| 6) Grade de entrada            |                     |

## ▶▶9. INDIVIDUAÇÃO DOS DEFEITOS

| DEFEITO  | CAUSA   | REMÉDIO   |
|--|---|---|
| O motor não funciona, mas as resistências se aquecem | Motor com defeito<br>Ventilador bloqueado         | Substituir o motor<br>Desbloquear/limpar o ventilador           |
| O aparelho todo não funciona                         | O circuito interrompido<br>Interruptor danificado | Verificar a ligação à rede elétrica<br>Substituir o interruptor |
| Fluxo do ar reduzido                                 | Passagem do ar obstruída<br>Motor com defeito     | Liberar a passagem<br>Substituir o motor                        |

## ▶▶4. DEPOIS DE LIGAR O APARELHO

**⚠ ADVERTÊNCIA:** Antes de ligar o aparelho [e preciso ler atentamente as instruções sobre segurança. Isso permitirá o uso correto do aparelho.

Verificar se o cabo de alimentação não está danificado de alguma maneira. Se o o cabo de electrico de ligacao for danificado, deve ser substituído pelo fabricante ou uma assistência técnica especializada ou por uma pessoa qualificada, a fim de evitar o perigo. Verificar se as características elétricas da tomada elétrica correspondem às aquelas descritas no manual de instruções ou na placa com os dados do aparelho. Posicionar o aparelho horizontalmente. Verificar se o seletor está na posição "0" fig. 2. Ligar o caboo de alimentação à rede elétrica.

- ▶ fig.2 - primeiro grau de aquecimento
- ▶ fig.2 - segundo grau de aquecimento

## ▶▶5. MODO DE DESLIGAR O APARELHO

Para desligar o dispositivo, mudar o interruptor para a posição "0"

## ▶▶6. MODO DE REGULAR A TEMPERATURA

Após ligar o dispositivo à rede elétrica, regular o termóstato para a posição máxima e ligar o segundo grau de aquecimento. Depois de ter atingido temperatura ambiente desejada, girar o termóstato para a esquerda até o desligar (ouve-se um "click"). Agora, o termóstato vai automaticamente ligar e desligar o dispositivo para manter uma temperatura constante.

## ▶▶8. ARMAZENAGEM TEMPORÁRIA

Se o aparelho não for utilizado por um certo período, antes de guardá-lo, é preciso limpá-lo com o ar comprimido. Guardá-lo em ambiente seco e limpo. Quando o aparelho voltar a ser utilizado, verificar sempre o estado do cabo elétrico; se houver quaisquer dúvidas é preciso entrar em contato com o vendedor ou uma assistência técnica.

## ▶▶8. CONTROLE DE FUNCIONAMENTO

Pelo menos uma vez ao ano levar o aparelho a um serviço autorizado para fazer uma revisão técnica. Somente o pessoal especializado e autorizado pelo fabricante poderá uma revisão ou um conserto.

## INDHOLDSFORTEGNELSE AFSNIT

|      |                                   |
|------|-----------------------------------|
| 1... | SIKKERHEDSFORSKRIFTER             |
| 2... | UDPAKNING OG TRANSPORT            |
| 3... | PRODUKTBESKRIVELSE                |
| 4... | SÅDAN TÆNDER DU VARMEANLÆGGET     |
| 5... | SÅDAN LUKKER DU FOR VARMEANLÆGGET |
| 6... | TEMPERATURINDSTILLING             |
| 7... | PERIODISK OPLAGRING               |
| 8... | VEDLIGEHOLDELSE                   |
| 9... | FEJLFINDING                       |

**VIGTIGT!!!** Alle instruktioner skal læses nøje igennem før varmeanlægget anvendes, vedligeholdes eller rengøres. Forkert anvendelse kan medføre alvorlige personskader, forbrænding, elektrisk stød eller brand.

### ►► 1. SIKKERHEDSFORSKRIFTER

 **ADVARSEL!** Stil aldrig anlægget direkte under stikdåser. Udvendige elementer må ikke berøres.

 **ADVARSEL!** Børn under 3 år skal holdes væk fra apparatet, medmindre de overvåges af voksne.

Børn i alder over 3 år og under 8 år må kun starte/stoppe apparatet, på den betingelse, at apparatet er opstillet eller placeret i den ønskede position under normal drift, og kun under opsyn, eller i overensstemmelse med brugsvejledningen på en sikker måde og med forståelse for de eksisterende risici.

Børn i alder over 3 år og under 8 år må ikke tilslutte, regulere og rense eller vedligeholde apparatet.

 **BEMÆRK!** Visse dele af apparatet kan blive meget varme, hvad kan forårsage forbrændinger. Der bør udvises særlig opmærksomhed på de steder, hvor opholder sig børn og personer med nedsatte fysiske funktionsevner.

Apparatet kan bruges af børn over 8 år samt personer med nedsatte fysiske, sensoriske eller mentale evner eller personer, som ikke har den nødvendige viden og erfaring, medmindre de er under opsyn eller forstår de aktuelle risici i henhold til vejledning om en sikker brug af apparatet. Børn må ikke lege med apparatet.

 Dæk ikke varmeanlægget til når det er i brug for at undgå overhedning.

► Brug aldrig anlægget i nærheden af fugtige eller våde omgivelser som f.eks. beholdere med vand,

badekar, brusekabine, svømmebassin. Kontakt med vand øger risikoen for kortslutning eller elektrisk stød.

► Hold anlægget på afstand af letantændelige stoffer. Sikkerhedsafstand: min. 0,5 m. Tilsidesættelse af disse forskrifter kan medføre brand.

► Brug aldrig varmeren i støvede omgivelser og rum, hvor der lagres benzin, opløsningsmidler, maling eller andre letantændelige, fordampende stoffer, da det kan medføre eksplosion.

► Hold anlægget på afstand af gardiner eller lign. for at undgå antændelse af disse.

► Udvis den yderste forsigtighed når der er børn eller dyr i nærheden af varmeren.

► Anlægget må kun forsynes med strøm, som stemmer overens med de på typeskiltet anførte anvisninger.

► Brug kun netledningen med jordforbindelse for at undgå risiko for elektrisk stød i kritiske tilfælde.

► Afbryd aldrig anlægget ved at trække stikket ud af stikdåsen. Vent til ventilatoren køler anlægget af.

► Når anlægget ikke bruges, træk stikket ud af stikdåsen for at undgå eventuelle beskadigelser.

► Kontrollér, at stikket er trukket ud af stikdåsen, før anlæggets hus demonteres. Indvendige elementer kan være under spænding.

## ►► 2. UDPAKNING OG TRANSPORT

► Fjern emballagen og indlæg og tag anlægget ud.

► Konstatere transportskader på det leverede anlæg, skal forhandleren omgående underrettes herom.

► Apparatet transporteres ved hjælp af greb, se nr. 3 på fig. 1

► Varme anlægget bør transporteres forsigtigt i dens originalemballage og tilhørende indlæg.

## ►► 3. PRODUKTBEKRIVELSE

Se Fig. 1

|                     |                     |
|---------------------|---------------------|
| 1) PTC varmeelement | 7) Ventilator       |
| 2) Forreste gitter  | 8) Kabelforskrining |
| 3) Håndtag          | 9) Tændingsknap     |
| 4) Kasse            | 10) Termostat       |
| 5) Ben              | 11) Ledning         |
| 6) Indtagsgitter    |                     |

## ►► 9. FEJLFINDING

| FEJL   | ÅRSAG                                      | LØSNING                                       |
|--|--|---|
| Motoren virker ikke, men varmelegemer afgiver varme. | Beskadiget motor.<br>Blokeret ventilator.  | Udskift motoren.<br>Åbn / rens ventilatoren.  |
| Hele anlægget virker ikke.                           | Afbrudt el-nettet.<br>Beskadiget afbryder. | Kontrollér tilslutning.<br>Udskift afbryderen |
| Begrænset lufttilførsel.                             | Forurenet luftkanal.<br>Skadet motor.      | Rens kanalen.<br>Udskift motoren.             |

## ►► 4. SÅDAN TÆNDER DU VARMEANLÆGGET



**ADVARSEL!!! Sikkerhedsforskrifter skal læses nøje igennem før varme anlægget opstartes for at undgå forkert anvendelse.**

Kontrollér, at ledningen er uden fejl. Ved beskadigelse af forsyningsledning, som ikke kan kobles fra, skal den udskiftes hos fabrikanten eller på et specialisterparationsværksted henholdsvis af en uddannet person for at undgå risiko. Kontrollér desuden om anlæggets spænding og frekvens stemmer overens med de i brugsanvisningen eller på typeskiltet anførte anvisninger. Stil anlægget i oprejst position. Kontrollér, at kontakten er i pos. "0" - fig. 2.

► Varmeangivelse 1. grad - fig. 2

► Varmeangivelse 2. grad - fig. 2

## ►► 5. SÅDAN LUKKER DU FOR VARMEANLÆGGET

For at slukke apparatet stilles tændingsknappen i "0" position.

## ►► 6. TEMPERATURINDSTILLING

Efter tilslutning af apparatet til elnettet skal termostatknappen sættes i den maksimale position, start andet varmetrin. Når den ønskede temperatur i rummet er nået, drejes termostatknappen til venstre indtil den stopper ("klikker"). Nu vil termostaten automatisk slå apparatet til og fra for at holde en fast temperatur i rummet.

## ►► 7. PERIODISK OPLAGRING

Skal varme anlægget ikke bruges i en længere periode, bør den renses for oplagring ved at lufte med luft under tryk. Anlægget opbevares på et tørt og rent sted. Før ibrugtagning Kontrollér at ledningen er uden fejl. I tilfælde af tvil, kontakt forhandleren eller en autoriseret service.

## ►► 8. VEDLIGEHOLDELSE

Varme anlægget skal efterses en gang om året. Eftersyn eller vedligeholdelse må kun udføres af det af producenten trænet og autoriseret fagpersonale.

## KAPPALEIDEN SISÄLLYSLUETTELO

|      |                                 |
|------|---------------------------------|
| 1... | TURVALLISUUSOHJEET              |
| 2... | PAKKAUKSEN PURKAUS              |
| 3... | LAITTEEN SELOSTUS               |
| 4... | LÄMMITYSLAITTEEN PÄÄLLEKYTKENTÄ |
| 5... | LÄMMITYSLAITTEEN SAMMUTUS       |
| 6... | LÄMPÖTILAN SÄÄTÖ                |
| 7... | LAITTEEN VÄLIAIKAINEN SÄILYTYS  |
| 8... | TOIMINNAN TARKISTUS             |
| 9... | VIANETSINTÄ                     |

**HUOM!!!** Lue kaikki ohjeet huolellisesti ennen kuin ryhdyt asentamaan, käyttämään tai puhdistamaan laitetta. Ilmanlämmittimen väärä käyttö saattaa aiheuttaa vakavia palovammoja tai sähköiskua.

### ►► 1. TURVALLISUUSOHJEET

 **VAROITUS!!!** Älä sijoita laitetta seinäpistorasian alapuolella. Älä koske laitteen sisäosiin.

 **VAROITUS!!!** Ei alle 3-vuotiaiden lasten ulottuville ilman aikuisten valvontaa.

3-7-vuotiaat lapset saavat ainoastaan kytkeä laitteen päälle / pois päältä edellyttäen, että se on asetettu tai asennettu tarkoituksenmukaiseen paikkaan tavallisen käytön aikana ja valvon alla tai laitteen käyttöohjeen mukaisesti turvallisella tavalla ja huomioiden kyseeseen tulevat vaarat.

3-7-vuotiaat lapset eivät saa kytkeä, säätää ja puhdistaa laitetta tai huoltaa sitä.

 **HUOM!!!** Jotkut laitteen osat voivat olla hyvin kuumat ja aiheuttaa palovamman.

**Huomioi erityisesti lähellä olevat lapset ja liikuntarajoitteiset henkilöt.**

Laitetta saavat käyttää myös vähintään 8-vuotiaat lapset, liikuntarajoitteiset, kehitysvammaiset ja kokemattomat henkilöt kuitenkin edellyttäen, että he toimivat valvonnan alla ovat tietoisia käsittävät turvallisuusohjeissa mainituista vaaroista. Lapset eivät saa leikkiä laitteella.



► Älä peitä lämmitintä, koska se saattaa johtaa sen ylikuumentumiseen.

► Älä käytä lämmitintä vedellä täytettyjen ammeiden, kylpyammeiden, suihkujen tai uima-altaiden läheisyydessä. Tällainen käyttö voi aiheuttaa sähköiskun.

► Sijoita laite mahdollisimman kauas helposti syttyvistä materiaaleista ja jätä niistä vähintään puolen metrin turvallisuusetäisyys.

► Älä koskaan käytä laitetta tiloissa, missä on bensiiniä, ohenteita, värejä tai muita helposti syttyviä aineita, joista ilmaan pääsee helposti syttyviä kaasuja.

► Älä käytä laitetta verhojen tai muiden ikkuna-

peitteiden läheisyydessä.

- Valitse laitteelle sellainen paikka, missä se on lasten ja eläinten ulottumattomissa.
- Käytä lämmitintä vain sellaisella virralla, joka vastaa laitteessa olevan sähkökytlin sisältämiä taajuus- ja jännitysvaatimuksia. Käytä vain kolmikuituista pidennyskaapelia, joka takaa maadoituksen ja estää sähköiskun
- Ei saa sammuttaa laitetta vetämällä pois verkkopistoke. Laitteen on jäähdyttävä puhaltimella.
- Irroita laite verkkopistokkeesta silloin kun se ei ole käytössä.
- Ennen kuin suorittaisit laitteen kunnossapitoa tai korjausta, tarkista ehdottomasti että se on irrotettu verkkopistokkeesta.

## ►► 2. PAKKAUKSEN PURKAUS

- Poista kaikki ylimääräiset materiaalit, joita oli käytetty pakkausmateriaalina laitteen kuljetuksen aikana.
- Ota pois kaikki esineet pahlilaatikosta.
- Jos lämmityslaite näyttää vaurioituneelta, ilmoita asiasta välittömästi kauppiaille, jolta laite on ostettu.
- Laitteen kantamiseen on tarkoitettu kahva (3) - kuva 1.
- Laite on kuljetettava pakkauksessa.

## ►► 3. LAITTEEN SELOSTUS

Katso kuvat 1

|                    |                  |
|--------------------|------------------|
| 1) PTC-vastus      | 7) Tuuletin      |
| 2) Eturitilä       | 8) Lämpivienti   |
| 3) Kahva           | 9) Vaihdotytkin  |
| 4) Kotelo          | 10) Termostaatti |
| 5) Jalas           | 11) Virtajohto   |
| 6) Ilmanottoritilä |                  |

## ►► 4. LÄMMITYSLAITTEEN PÄÄLLEKYTKENTÄ

**⚠ VAROITUS!!! Ennen kun kytket laitteen päälle lue tarkkaan käyttöohjeiden turvallisuudesta kertovat ohjeet. Seuraa ohjeet tarkkaan taataksesi että laite toi-**

## ►► 9. VIANETSINTÄ

| ONGELMA  | SY  | RATKAISU                                     |
|--|---|--|
| Moottori ei toimi mutta kuumentimet lämpenevät | Moottori on vaurioitunut.<br>Puhallin ei toimi.     | Vaihda moottori.<br>Puhdista puhallin.       |
| Koko laite ei toimi                            | Vika sähkövirta piirissä<br>Vaurioitunut katkaisin. | Tarkista sähköliittämä.<br>Vaihda Katkaisin. |
| Rajoitettu ilmanvirta                          | Likainen ilmanava<br>Vaurioitunut moottori          | Puhdista se<br>Vaihda moottori               |

## mii turvallisesti.

Tarkista ettei sähköjohdin ole millään tavalla vaurioitunut. Kiinteän syöttöjohdon vaurioituessa, sen uusinta on teetettävä valmistajalla, asianmukaisessa huoltoliikkeessä tai pätevällä henkilöllä mahdollisten korjauksessa syntyvien vaarojen ehkäisemiseksi.

Tarkista että ulostulon ominaisuudet vastaavat käyttöohjeissa ja laitteella olevalla kyllillä luettavia vaatimuksia. Aseta laite pystyasentoon.

Liitä sähköjohdin ulostuloliittimeen.

- Vähimmäiskapasiteetti - kuva 2
- enimmäiskapasiteetti - kuva 2

## ►► 5. LÄMMITYSLAITTEEN SAMMUTUS

Laitteen sammuttamiseksi aseta vaihtokytkin 0-asentoon.

## ►► 6. LÄMPÖILAN SÄÄTÖ

Kytke laite sähköverkkoon ja kierrä termostaatti maksimiin. Valitse toinen lämmitysaste. Kun tarvittava lämpötila on saavutettu, termostaatti on kierrettävä vasemmalle, kunnes se sammuu ("napsahtaa"). Tästä lähtien termostaatti käynnistää ja pysäyttää laitetta automaattisesti pysyvän sisälämpötilan säilyttämiseksi.

## ►► 7. LAITTEEN VÄLIAIKAINEN SÄILYTYS

Jos laite aiotaan jättää pitkään käyttämättä, se on ensin puhdistettava puhaltamalla sisään ilmaa. Säilytä laite kuivassa tilassa ja varo ettei se tule pölyn alltiiksi. Ennen kuin ottaisit laitetta käyttöön uudelleen, tarkista ettei sähköjohdin ole vaurioitunut. Jos epäilet että laite ei ole kunnossa, ota yhteyttä myyjään tai lähimpään huoltokeskukseen.

## ►► 8. TOIMINNAN TARKISTUS

Laite on tarkistettava vähintään kerran vuodessa. Katsaukset tai korjaustöitä saa suorittaa vain valmistajan valtuutettu ja erikoiskoulutuksen saanut henkilö.

## INNHALDSFORTEGNELSE PARAGRAFER

|      |                                     |
|------|-------------------------------------|
| 1... | SIKKERHETSOPLYSNINGER               |
| 2... | PAKKE UT APPARATET ETTER TRANSPORT  |
| 3... | BESKRIVELSE AV PRODUKTETS ELEMENTER |
| 4... | SLÅ PÅ VARMEAPPARATET               |
| 5... | SLÅ AV VARMEAPPARATET               |
| 6... | JUSTERING AV TEMPERATUREN           |
| 7... | PERIODISK LAGRING                   |
| 8... | KONTROLL                            |
| 9... | FEILSØKING OG PROBLEMLØSNING        |

**VIKTIG!!!** Før du monterer, bruker eller renser anlegget, vennligst les nøye gjennom alle sikkerhetsregler. Bruk av luftvarmeapparatet kan forårsake alvorlige skader, forbrenning, brann eller elektrisk støt.

### ► 1. SIKKERHETSOPLYSNINGER

 **VARSEL!!!** Ikke plasser apparatet direkte under stikkontakten. Ikke rør apparatets innvendige elementer.

 **VARSEL!!!** Barn under tre år bør holdes unna med mindre de er under nøye oppsyn av voksne.

Barn i alderen fra 3 og under 8 år kan bare slå på / av maskinen , forutsatt Den er plassert eller montert i riktig posisjon under normal drift og med tilsyn eller i samsvar med instruks for sikker og klar bruk av maskinen med tanke på potensielle farer.

Barn i alderen fra 3 og under 8 år må ikke tilkoble , justere og rengjøre maskinen eller utføre vedlikeholdsarbeid.

 **OBS!** Noen deler av maskinen kan være svært varme og forårsake brannskader. Vær spesielt oppmerksom på

hvor barn og personer med begrensede fysiske evner oppholder seg.

Denne maskinen kan brukes av barn i alderen 8 år og oppover, og av personer med reduserte fysiske, sensoriske eller mentale evner, eller mangel på kunnskap og erfaring, forutsatt at de blir tatt vare på og at de forstår eventuell risiko i samsvar med instruks for sikker bruk av maskinen.

**Barn skal ikke leke med maskinen.**



► Ikke overdekk eller dekk apparatet under arbeid på grunn av fare for overheting.

► Ikke bruk apparatet i nærheten av våte steder, slik som vanntanker, badekar, dusj, svømmebassenger. Kontakt med vann kan forårsake kortslutning eller elektrisk støt.

► Plasser apparatet så langt som mulig fra lettantennelige stoffer, minimal sikkerhetsavstand er på minst 0,5 meter. Det kan oppstå risiko for brann dersom man ikke følger denne forskriften.

► Bruk aldri apparatet i støvete rom eller rom der det er bensin, fortynnere, farger eller andre stoffer



som emitterer lettantennelige gasser. Apparatets arbeid kan forårsake eksplosjon av disse materialer.

► Luftvarmeapparatet skal ikke brukes i nærheten av gardiner eller andre draperier pga fare for brann.

► Vær særlig forsiktig dersom det er barn eller dyr i nærheten av apparatet mens det er i drift.

► Bruk apparatet bare med en strømtilførsel som tilsvarende kravene for frekvens og spenning som er å finne på merkeplaten på apparatet.

► Bruk utelukkende elektriske kabler med jording for å unngå elektrisk støt ved nødssituasjoner.

► ... Ikke slå av apparatet ved å trekke ut pluggen ut av stikkkontakten. Apparatet skal avkjøles ved hjelp av ventilatoren.

► Trekk ledningen ut av stikkkontakten når du ikke bruker apparatet for å unngå risiko for ... skader.

► Før demontering av hylse fra apparatet, kontroller om pluggen er trukket ut av kontakten.

► Plasser ikke apparatet direkte under åpninger for luftutførsel.

► Dersom apparatet etterlates uten tilsyn, forviss deg om at det ikke kan brukes og at støpselet er trukket ut av stikkkontakten.

## ►► 2. PAKKE UT APPARATET ETTER TRANSPORT

► Fjern emballasjen og ta ut apparatet samt alle elementer som var benyttet til å beskytte apparatet under transport.

► Dersom det er skader eller mangler ved apparatet, kontakt selgeren øyeblikkelig.

► Enheten skal bæres ved å holde i håndtaket nr 3 fig.1

► Apparatet skal transporteres i produsentens emballasje med beskyttelser.

## ►► 3. BESKRIVELSE AV PRODUKTETS ELEMENTER

Se bildene 1

|                     |                         |
|---------------------|-------------------------|
| 1) PTC varmeelement | 7) Vifte                |
| 2) Frontgitter      | 8) Kabelgjennomføring   |
| 3) Håndtak          | 9) Bryter               |
| 4) Hus              | 10) Termostat           |
| 5) Fot              | 11) Tilslutningsledning |
| 6) Inntaksgitter    |                         |

## ►► 4. SLÅ PÅ VARMEAPPARATET

**⚠ VARSEL!!! Les grundig gjennom den delen av brukerveiledningen som omtaler sikkerhetsspørsmål. Følg forskriftene nøyaktig slik at varmeapparatet fungerer sikkert og trygt.**

Sikre deg om at strømkabelen ikke er skadet. Når nettleddningen som er fast montert til apparatet blir skadet, skal den erstattes. Dette kan gjøres hos produsenten eller i en spesialisert service eller av en kvalifisert elektriker. Kontroller også at utgangens strømmerke tilsvarende kravene som står i Veiledningen og/eller på merkeplaten på selve apparatet. Still apparatet i rett posisjon. Koble strømkabelen til utgangskontakten. Sjekk om knappen er i stilling "0" på tegningen nr 2. Kobl apparatet til strøm.

► 1. oppvarmingsgrad – tegning nr 2

► 2. oppvarmingsgrad – tegning nr 2

## ►► 5. SLÅ AV VARMEAPPARATET

For å slå av enheten skyv bryteren til posisjon "0".

## ►► 6. JUSTERING AV TEMPERATUREN

Etter tilkobling av enheten til strømnettet skal termostaten stilles i den maksimale posisjonen og det andre varmenivået skal slås på. Etter at den ønskede romtemperaturen er nådd skal termostaten vris til venstre inntil den blir slått av ("klikk"). Termostaten vil nå slå på/av enheten automatisk for å holde en fast temperatur i rommet.

## ►► 7. PERIODISK LAGRING

Hvis apparatet ikke brukes over en lengre periode, skal det renses før det legges bort. Oppbevar apparatet på et tørt sted, og sørg for at det ikke blir utsatt for støv. Når du tar apparatet i bruk igjen, kontroller at strømkabelen ikke er skadet. Skulle du legge merke til noe som tilsier at apparatets tilstand ikke er helt fullkommen, kontakt ditt nærmeste serviceverksted.

## ►► 8. KONTROLL

Apparatet skal kontrolleres minst en gang i året. All slags reparasjonsarbeid skal bare utføres av kvalifisert personale som er blitt opplært og autorisert av produsenten.

## ►► 9. FEILSØKING OG PROBLEMLØSNING

| FEIL   | MULIGE ÅRSAK                               | RÅD  |
|--|--|--|
| Motoren arbeider ikke men varmekolber blir varme | Feil i motoren<br>Blokket ventilatoren     | Bytt motoren<br>Avblokker og rens ventilatoren |
| Hele apparatet virker ikke                       | Brudd i elektrisk skjema<br>Feil i motoren | Rens kanalen<br>Bytt den                       |
| Begrenset luftstrøm.                             | Forurenset luftkanal<br>Feil i motoren     | Rens<br>Bytt ut motoren                        |





## INNEHÅLLSFÖRTECKNING ÖVER AVSNITT

|      |                          |
|------|--------------------------|
| 1... | SÄKERHETSANVISNINGAR     |
| 2... | UPPACKNING OCH TRANSPORT |
| 3... | APPARATFÖRTECKNING       |
| 4... | DRIFT                    |
| 5... | AVKOPPLING               |
| 6... | TERMOVAKT                |
| 7... | PERIODISKT LAGER         |
| 8... | KONTROLLBESIKTNING       |
| 9... | FELSÖKNING               |

**VIKTIGT!!!: Läs denna bruksanvisning noga innan apparaten ansluts till nätet, sätts i gång eller innan någon hantering av produkten utförs. Felaktigt bruk av anordningen kan orsaka svåra hälsoskador och vålla brand.**

### ►► 1. SÄKERHETSANVISNINGAR

 **OBS! Placera icke anordningen direkt under ett vägguttag. De inre anordningselementen får ej vidröras!**

 **OBS! Barn under 3 år bör hållas på avstånd såvida de inte är under noggrann uppsikt av vuxna.**

Barn mellan 3 och 8 år får endast slå på/slå av enheten, under förutsättningen att den placerades eller installerades i det avsedda läge under en normal arbetsgång i enlighet med användarinstruktioner på ett säkert och medvetet om riskerna sätt.

Barn mellan 3 och 8 år får inte koppla, justera och rengöra enheten och inte heller utföra dess underhåll.

 **OBSERVERA! Visa delar kan bli mycket varma**

och förorsaka brännskador. Särskild uppmärksamhet bör ägnas åt på var befinner sig barn och andra personer med begränsad fysisk förmåga.

Denna enhet kan användas av barn från och med 8 år och uppåt samt av personer med nedsatt fysisk, sensorisk eller mental förmåga och med bristande kunskaper och erfarenhet under förutsättningen att de befinner sig under uppsikt och att de är medvetna om riskerna beskrivna i användarinstruktionen för säker användning.

**Barn bör inte leka med enheten.**



► Täck inte anordningen när den är i drift eftersom den kan överhettas

► Det är förbjudet att använda anordningen på

fuktiga platser dvs. i närheten av vattenbehållare, badkar eller basäng. Kontakt med vatten kan leda till kortslutning eller till en elektrisk chock

► Säkerhetsavståndet på minst 0,5 m mellan apparaten och brännbara ämnen skall respekteras annars uppkommer brandfara

► Man får ej använda apparaten i rum där luften är blandad med bensin, lösningsmedel, färger eller andra brandfarliga ämnen. Det finns risken att dessa ämnen ska expoldera när anordningen är i drift.

► Man får ej använda apparaten i närheten av gardiner eller andra textilier för att undvika brand

► Var särskilt försiktig om det finns barn och djur i närheten när apparaten är i drift.

► Anordningen bör anslutas till rätt nätspänning i enlighet med märskyltens uppgifter

► Använd bara tretrådig förlängningskabel med jordledning för att undvika elektrisk chock

► Stäng inte av anordningen genom att dra ut stickproppen. Anordningen skall först kylas ner med fläkten.

► När anordningen inte är i drift koppla den från elektricitet för att undvika eventuella skador

► Kontrollera om stickproppen är avkopplad innan du tar bort anordningens hus, därför att de inre elementen kan vara spänningförande.

## ►►2. UPPACKNING OCH TRANSPORT

► Ta bort alla material som används som uppkningsmaterial för leveransen.

► Om värmeanordningen verkar vara bristfällig, kontakta försäljaren

► För att flytta enheten använd handtag nr 3, se bild 1.

► Anordningen skall transporteras i den originala packningen tillsammans med. alla säkringar.

## ►►3. APPARATFÖRTECKNING

Se: Teckningar 1

|                     |                      |
|---------------------|----------------------|
| 1) Värmeelement PTC | 7) Fläkt             |
| 2) Främre galler    | 8) Kabelgenomföring  |
| 3) Handtag          | 9) Omkopplare        |
| 4) Hölje            | 10) Termostat        |
| 5) Stöd fot         | 11) Anslutningskabel |
| 6) Inloppsgaller    |                      |

## ►►9. FELSÖKNING

| PROBLEM  | ORSAK                                   | ÅTGÄRD  |
|--|---|---|
| Motoren är avkopplad men värmeelementer hettas | Skadad motor<br>Blockerad fläkt         | Byt motor<br>Rengör fläkt                     |
| Den hela anordningen stoppas                   | Felaktig elkrets<br>Skadad strömbrytare | Kontrollera nätanslutning<br>Byt strömbrytare |
| Begränsad luftgenomströmning                   | Förorenad luftledning<br>Felaktig motor | Gör genomtränglig<br>Byt motor                |

## ►►4. DRIFT

**⚠ VARNING!!! Läs och förstå säkerhetsanvisningen före installation för det möjliggör att använda anordningen på ett rätt sätt.**

Kontrollera alltid att den flexibla slangen är inte skadad. För att undvika fara om nätkabeln är skadad, bör det anges i tillverkarens eller specialiserad reparation anläggning eller av ansvarig kvalificerat person. Prova att elkällarens parametrar motsvarar anvisningens och/eller upplysningsskyltens krav. Placera apparaten i ett vertikalt läge. Kontrollera om omkopplare är på „0” rikt.2. Koppla anordningen till nätet.

► I värmegrad – rikt.2

► II värmegrad – rikt. 2.

## ►►5. AVKOPPLING

För att stänga av enheten ska omkopplaren ställas i position "0".

## ►►6. TERMOVAKT

När enheten är ansluten till el-nätet ska termostaten ställas in i max-läge och uppvärmningen ska ställas in i läge två. Efter att den önskade temperaturen i utrymmet uppnåtts ska termostaten vridas åt vänster till den stängs av (med ett klick). Nu kommer termostaten att slå enheten på och av helt automatiskt för att upprätthålla en konstant temperatur i utrymmet.

## ►►7. PERIODISKT LAGER

Om ni inte använder apparaten, den skall vara rengöras med. att blåsa ren med. torr tryckluft under reducerat tryck. Lagra apparaten på ett torrt ställe och skydd mot damm. När Ni tar apparaten i bruk igen, kolla att elkabeln är icke skadad. Om Ni har några tvivel om apparatens skick, kontakta en auktoriserad service-verkstad.

## ►►8. KONTROLLBESIKTNING

Apparaten måste besiktigas åtminstone en gång i året. Endast specialiserad och auktoriserad personal får utföra någon typ av underhållsinsgrepp eller nödvändig rengöring på apparaten.

## SPIS TREŚCI

|      |                           |
|------|---------------------------|
| 1... | INSTRUKCJE BEZPIECZEŃSTWA |
| 2... | ROZPAKOWANIE I TRANSPORT  |
| 3... | OPIS ELEMENTÓW PRODUKTU   |
| 4... | PO ZAŁĄCZENIU URZĄDZENIA  |
| 5... | WYŁĄCZANIE URZĄDZENIA     |
| 6... | REGULACJA TEMPERATURY     |
| 7... | OKRESOWE SKŁADOWANIE      |
| 8... | KONTROLA DZIAŁANIA        |
| 9... | ROZWIĄZYWANIE PROBLEMÓW   |

**WAŻNE!!!** Prosimy o dokładne zapoznanie się z treścią instrukcji przed uruchomieniem, naprawą, lub czyszczeniem urządzenia. Niewłaściwe użytkowanie nagrzewnicy powietrza może spowodować ciężkie zranienie, poparzenie, porażenie prądem elektrycznym lub być przyczyną pożaru.

### ▶▶ 1. INSTRUKCJE BEZPIECZEŃSTWA



**OSTRZEŻENIE!!!** Nie umieszczaj urządzenia bezpośrednio pod ściennym gniazdem wtyczkowym. Nie dotykać elementów wewnętrznych urządzenia.



**OSTRZEŻENIE!!!** Dzieci poniżej 3 lat powinny być trzymane z dala chyba, że są pod ścisłą kontrolą dorosłych.

Dzieci w wieku od 3 lat i poniżej 8 lat mogą tylko włączyć / wyłączyć urządzenie, pod warunkiem że zostało ono umieszczone lub zainstalowane w zamierzonym położeniu podczas normalnej pracy i to pod nadzorem, lub zgodnie z instrukcją użytkowania urządzenia w sposób bezpieczny i zrozumiały dla istniejących zagrożeń.

Dzieci w wieku od 3 lat i poniżej 8 lat nie mogą podłączać, regulować i

czyścić urządzenia oraz przeprowadzać konserwacji.



**UWAGA!!!** Niektóre części tego urządzenia mogą być bardzo gorące i spowodować oparzenia. Należy zwrócić szczególną uwagę na to gdzie znajdują się dzieci i osoby o ograniczonej zdolności fizycznej.

To urządzenie może być używane przez dzieci w wieku od 8 lat i powyżej, oraz osoby o ograniczonej sprawności fizycznej, sensorycznej czy umysłowej lub o braku wiedzy i doświadczeniu, pod warunkiem że są pod opieką lub rozumieją aktualne zagrożenia zgodnie z instrukcją bezpiecznego użytkowania urządzenia.

Dzieci nie powinny bawić się urządzeniem.



▶ Nie przykrywać ani nie zakrywać urządzenia w czasie pracy z powodu możliwości jego przegrzania.

▶ Nie używać urządzenia w pobliżu miejsc wilgotnych, takich jak zbiorniki z wodą, wanny, prysznicze, baseny. Kontakt z wodą może spowodować zwarcie lub porażenie prądem elektrycznym.

▶ Urządzenie powinno być trzymane z dala od materiałów palnych. Minimalna bezpieczna odległość wynosi 0,5 m. Nie dostosowanie się do tego przepisu grozi pożarem.

▶ Nie należy używać nagrzewnicy w pomieszczeniach zapyłonych oraz takich gdzie znajduje się benzyna, rozpuszczalniki, farby lub inne parujące materiały łatwopalne. Praca urządzenia może spowodować wybuch tych substancji.

▶ Nagrzewnicę nie powinno się używać obok firanek i innych tekstyliów, aby uniknąć ich zapalenia.

▶ Należy zachować szczególną ostrożność, gdy w pobliżu pracującego urządzenia znajdują się dzieci i zwierzęta.

▶ Urządzenie może być zasilane tylko ze źródła napięcia, które odpowiada wymogom podanym na tabliczce znamionowej.

▶ Do podłączenia używać należy tylko przewodu elektrycznego, z przewodem uziemiającym, aby w stanach awaryjnych uniknąć porażenia prądem elektrycznym.

▶ Nie należy wyłączać urządzenia poprzez wyciągnięcie wtyczki zasilającej z gniazda sieciowego. Urządzenie musi zostać schłodzone pracą wentylatora.

▶ Urządzenie w czasie, gdy nie jest używane, powinno być odłączone od gniazda, aby nie spowodowało niezamierzonych uszkodzeń.

▶ Przed zdjęciem obudowy urządzenia, obowiązkowo sprawdzić, czy wtyczka zasilająca jest wyciągnięta z gniazda. Elementy wewnętrzne mogą być pod napięciem.

## ▶▶ 2. ROZPAKOWANIE I TRANSPORT

▶ Po otwarciu opakowania wyjąć ze środka urządzenie oraz wszystkie przedmioty które zostały wykorzystane do zabezpieczenia urządzenia w czasie transportu

▶ W przypadku, gdy urządzenie wygląda na uszkodzone, należy o tym natychmiast poinformować sprzedawcę, u którego urządzenie zostało zakupione.

▶ Do przenoszenia urządzenia służy uchwyt nr.3 rys.1.

▶ Urządzenie powinno być transportowane w oryginalnym opakowaniu, wraz z zabezpieczeniami.

## ▶▶ 3. OPIS ELEMENTÓW PRODUKTU

Patrz rysunek: 1:

|                        |                     |
|------------------------|---------------------|
| 1) Element grzejny PTC | 7) Wentylator       |
| 2) Kratka przednia     | 8) Przepust kablowy |
| 3) Uchwyt              | 9) Przelącznik      |
| 4) Obudowa             | 10) Termostat       |

## ▶▶ 9. ROZWIĄZYWANIE PROBLEMÓW

| RODZAJ USTERKI                                 | POWÓD   | ROZWIĄZANIE   |
|--|---|---|
| Silnik nie pracuje ale grzałki rozgrzewają się | Uszkodzony silnik<br>Zablokowany wentylator             | Wymienić silnik<br>Odblokować / wyczyścić wentylator  |
| Całe urządzenie nie działa                     | Przerwa w obwodzie elektrycznym<br>Uszkodzony wyłącznik | Sprawdzić podłączenie zasilania<br>Wymienić wyłącznik |
| Zmniejszony przepływ powietrza                 | Zanieczyszczony kanał powietrzny<br>Uszkodzony silnik   | Udrożnić<br>Wymienić silnik                           |

|                   |                            |
|-------------------|----------------------------|
| 5) Nóżka          | 11) Przewód przyłączeniowy |
| 6) Kratka wlotowa |                            |

## ▶▶ 4. PO ZAŁĄCZENIU URZĄDZENIA

**⚠ UWAGA !!!: Przed załączeniem urządzenia prosimy uważnie przeczytać instrukcję bezpieczeństwa co pozwoli na prawidłowe użytkowanie urządzenia.**

Należy upewnić się, czy przewód elektryczny nie jest w żaden sposób uszkodzony. Jeżeli przewód zasilający nieodłączalny ulegnie uszkodzeniu, to powinien on być wymieniony u wytwórcy lub w specjalistycznym zakładzie naprawczym albo przez wykwalifikowaną osobę w celu uniknięcia zagrożenia. Należy również upewnić się, czy parametry elektryczne źródła zasilania odpowiadają danym technicznym z instrukcji lub danym figurującym na tabliczce znamionowej urządzenia.

Ustawić urządzenie w pozycji stojącej. Sprawdzić, czy przełącznik jest w pozycji „0” rys.2. Podłączyć urządzenie do sieci elektrycznej.

▶ I stopień ogrzewania – rys. 2.

▶ II stopień ogrzewania – rys. 2.

## ▶▶ 5. WYŁĄCZANIE URZĄDZENIA

Aby wyłączyć urządzenie, należy przełączyć przełącznik w pozycję „0”.

## ▶▶ 6. REGULACJA TEMPERATURY

Po podłączeniu urządzenia do sieci elektrycznej ustawić termostat w maksymalnej pozycji, i włączyć drugi stopień grzania. Po osiągnięciu żądanej temperatury w pomieszczeniu termostat skróci. Przed ponownym użyciem ("kliknięcie"). Termostat teraz będzie automatycznie włączał i wyłączał urządzenie, aby utrzymać stałą temperaturę w pomieszczeniu.

## ▶▶ 7. OKRESOWE SKŁADOWANIE

Gdy przez dłuższy czas nie używamy urządzenia, przed schowaniem należy go wyczyścić, przedmuchując wnętrze sprężonym powietrzem. Urządzenie należy trzymać w miejscu suchym, czystym. Przed ponownym użyciem skontrolować czy przewód elektryczny nie jest uszkodzony. W przypadku jakiegokolwiek wątpliwości prosimy o kontakt ze sprzedawcą lub autoryzowanym punktem serwisowym.

## ▶▶ 8. KONTROLA DZIAŁANIA

Co najmniej raz w roku urządzenie należy dostarczyć do serwisu w celu dokonania przeglądu technicznego. Jakikolwiek przegląd czy naprawę, może wykonywać tylko przeszkolony i upoważniony przez producenta personel.

## СОДЕРЖАНИЕ

|      |   |
|------|---|
| 1... | <i>ИНСТРУКЦИЯ ПО ТЕХНИКЕ БЕЗОПАСНОСТИ</i> |
| 2... | <i>РАСПАКОВКА И ТРАНСПОРТИРОВКА</i>       |
| 3... | <i>ПЕРЕЧЕНЬ ЭЛЕМЕНТОВ УСТРОЙСТВА</i>      |
| 4... | <i>ВКЛЮЧЕНИЕ УСТРОЙСТВА</i>               |
| 5... | <i>ВЫКЛЮЧЕНИЕ УСТРОЙСТВА</i>              |
| 6... | <i>РЕГУЛИРОВАНИЕ ТЕМПЕРАТУРЫ</i>          |
| 7... | <i>ВРЕМЕННОЕ ХРАНЕНИЕ</i>                 |
| 8... | <i>ПЕРИОДИЧЕСКИЙ ОСМОТР</i>               |
| 9... | <i>УСТРАНЕНИЕ ВОЗМОЖНЫХ НЕПОЛАДОК</i>     |

**ВНИМАНИЕ!!!** Просим внимательно прочитать содержание инструкции перед запуском, ремонтом или чисткой устройства. Неправильное использование подогревателя воздуха может привести к серьезным ранам, ожогам, поражению электрическим током или может быть причиной пожара.

### ►▶ 1. ИНСТРУКЦИЯ ПО ТЕХНИКЕ БЕЗОПАСНОСТИ

 **ВНИМАНИЕ!!!** Не устанавливать устройство непосредственно под электрической розеткой. Не прикасаться ко внутренним элементам устройства.

 **ВНИМАНИЕ!!!** Дети до 3 лет не должны находиться рядом с устройством либо же находиться под строгим присмотром взрослых.

Дети от 3 до 8 лет могут только включать / выключать устройство при условии, что оно расположено или установлено в заданном положении во время нормальной работы, и дети находятс я под присмотром, или же согласно руководству по эксплуатации с соблюдением мер безопасности и пониманием возможных рисков.

Детям от 3 до 8 лет запрещается подключать, регулировать и

чистить устройство, а также проводить с ним какие-либо технические операции.

 **ВНИМАНИЕ!!!** Некоторые части устройства могут быть очень горячими и вызвать ожоги. Следует обратить особое внимание на то, где находятся дети и лица с ограниченными возможностями.

Данным устройством могут пользоваться дети от 8 лет и старше, а также лица с ограниченными физическими, сенсорными или умственными способностями или отсутствием знаний и опыта, при условии, что они находятся под присмотром или понимают существующие риски в соответствии с инструкцией по безопасному использованию устройства.

Дети не должны играть с устройством.



▶ Не прикрывать и не закрывать устройство во время работы, поскольку может произойти его перегрев.

▶ Не использовать устройство вблизи мест с повышенной влажностью, таких как водоёмы, ванны, душевые, бассейны.

Контакт с водой может вызвать короткое замыкание или поражение электрическим током.

▶ Устройство не должно находиться вблизи горячих материалов. Минимальное безопасное расстояние - 0,5 м. Нарушение этого правила может вызвать пожар.

▶ Не использовать нагреватель в заполненных помещениях, а также в помещениях, где хранятся бензин, растворители, краски или другие испаряющиеся легковоспламеняющиеся материалы. Работающее устройство может привести к взрыву этих веществ.

▶ Не устанавливать подогреватель вблизи занавесей и других текстильных материалов, чтобы избежать их возгорания.

▶ Следует соблюдать особенную осторожность, если вблизи работающего устройства находятся дети или животные.

▶ Устройство следует подключать только к таким источникам напряжения, которые соответствуют требованиям, указанным на щитке.

▶ Для подключения следует использовать только электрические провода с заземлением, чтобы в случае аварии избежать поражения электрическим током.

▶ Нельзя выключать устройство, вынимая штепсельную вилку из розетки. Перед выключением устройство должно охладиться работающим вентилятором.

▶ Когда устройство не используется, оно должно быть отключено от электросети с целью избежания возможных повреждений.

▶ Перед снятием корпуса устройства необходимо проверить, вынута ли штепсельная вилка из розетки. Внутренние элементы могут находиться под напряжением.

## ▶▶ 2. РАСПАКОВКА И ТРАНСПОРТИРОВКА

▶ После вскрытия упаковки вынуть устройство и все элементы, использованные для его защиты во время транспортировки.

▶ В случае, если устройство кажется поврежденным, сообщить об этом продавцу, у которого оно было куплено.

▶ Для переноски устройства служит ручка № 3 рис. 1.

▶ Устройство должно транспортироваться в фабричной упаковке, вместе с защитными элементами.

## ▶▶ 3. ПЕРЕЧЕНЬ ЭЛЕМЕНТОВ УСТРОЙСТВА

Смотри рис. 1

|                               |                          |
|-------------------------------|--------------------------|
| 1) Нагревательный элемент РТС | 7) Вентилятор            |
| 2) Передняя решетка           | 8) Отверстие для кабелей |
| 3) Ручка                      | 9) Переключатель         |
| 4) Корпус                     | 10) Термостат            |
| 5) Ножка                      | 11) Провод присоединения |
| 6) Впускная решетка           |                          |

## ▶▶ 9. УСТРАНЕНИЕ ВОЗМОЖНЫХ НЕПОЛАДОК

| ВИД НЕИСПРАВНОСТИ                           | ПРИЧИНА  | УСТРАНЕНИЕ  |
|---|--|---|
| Двигатель не работает, а грепки нагреваются | Поврежден двигатель<br>Заблокирован вентилятор     | Заменить двигатель<br>Отблокировать/прочистить вентилятор |
| Не действует все устройство                 | Разрыв электрической цепи<br>Поврежден выключатель | Проверить подключение питания<br>Заменить выключатель     |
| Уменьшенный поток воздуха                   | Загрязнен воздушный канал<br>Поврежден двигатель   | Прочистить<br>Заменить двигатель                          |

## ▶▶ 4. ВКЛЮЧЕНИЕ УСТРОЙСТВА



**ВНИМАНИЕ!!!** Перед включением подогревателя просим внимательно прочитать инструкцию по технике безопасности, что позволит правильно эксплуатировать устройство.

Следует убедиться в том, что провод питания не поврежден.

Если питающий провод будет поврежден, то, чтобы избежать аварийных ситуаций, его замену необходимо поручить специа-листам. Ремонт прибора могут выполнять только квалифицированные специалисты. Неправильно выполненный ремонт может создать серьезную угрозу для пользователя. Следует убедиться в том, что параметры источника питания соответствуют техническим данным, приведенным в инструкции или на щитке устройства. Установить подогреватель в вертикальном положении. Проверить, чтобы переключатель был установлен в положении «0» (рис. 4). Подключить устройство к электрической сети.

▶ I степень нагревания – рис. 6

▶ II степень нагревания – рис. 7

## ▶▶ 5. ВЫКЛЮЧЕНИЕ УСТРОЙСТВА

Для того чтобы выключить устройство, следует установить переключатель в положение „0”.

## ▶▶ 6. РЕГУЛИРОВАНИЕ ТЕМПЕРАТУРЫ

После подсоединения устройства к электрической сети установить термостат в максимальном положении, и включить вторую степень нагрева. По достижении требуемой температуры в помещении термостат повернуть влево до момента отключения ( "щелчок" ). Теперь термостат будет автоматически включать и исключать устройство, чтобы сохранить постоянную температуру в помещении.

## ▶▶ 7. ВРЕМЕННОЕ ХРАНЕНИЕ

Если устройство не используется в течение длительного времени, прежде чем убрать его на хранение, необходимо произвести его очистку, продувая внутри сжатым воздухом. Устройство следует хранить в сухом чистом помещении. Перед началом эксплуатации проверить, не поврежден ли провод питания. В случае каких-либо сомнений следует связаться с продавцом или авторизованным сервисным пунктом.

## ▶▶ 8. ПЕРИОДИЧЕСКИЙ ОСМОТР

Минимум раз в году следует произвести технический осмотр в авторизованном сервисном пункте. Какие-либо осмотры и ремонты может производить только обученный и уполномоченный производителем персонал.

## REJSTŘÍK ODSTAVCŮ

|      |                     |
|------|---------------------|
| 1... | BEZPEČNOSTNÍ POKYNY |
| 2... | VYBALENÍ A DOPRAVA  |
| 3... | POPIS VÝROBKU       |
| 4... | ZAPNUTÍ SPOTŘEBIČ   |
| 5... | VYPNUTÍ SPOTŘEBIČE  |
| 6... | REGULACE TERMOSTATU |
| 7... | SEZÓNŇÍ USKLADNĚNÍ  |
| 8... | KONTROLA PROVOZU    |
| 9... | ODSTRAŇOVÁNÍ ZÁVAD  |

**DŮLEŽITÉ!!!** Před zapnutím, opravou nebo údržbou, si důkladně přečtete tyto pokyny a návod. Nesprávné zacházení se spotřebičem může způsobit těžká poranění, popáleniny, úrazy elektrickým proudem či požár.

### ► 1. BEZPEČNOSTNÍ POKYNY

 **UPOZORNĚNÍ!** Spotřebič nesmí být umístěn přímo pod elektrickou zásuvkou. Nedotýkejte se vnitřních dílů spotřebiče.

 **UPOZORNĚNÍ!** Děti mladší 3 let se musí nacházet v bezpečné vzdálenosti od přístroje, pokud nejsou pod přísným dozorem dospělých.

Děti od 3 do 8 let mohou pouze zapnout / vypnout přístroj, pod podmínkou, že byl umístěn nebo instalován v požadované poloze během normálního provozu, a to pod dozorem nebo v souladu s návodem k obsluze přístroje, bezpečným způsobem a s pochopením všech hrozcích nebezpečí.

Děti ve věku 3 – 8 let nesmí zapojovat, regulovat a čistit přístroj ani provádět jeho

údržbu.

 **POZOR!** Některé součásti přístroje mohou být velmi horké a mohou způsobit popálení. Věnujte zvláštní pozornost tomu, jde se nacházejí děti a osoby s tělesným postižením.

Tento přístroj smí obsluhovat děti starší 8 let a také osoby s tělesným, mentálním či senzomotorickým postižením pod podmínkou, že jsou pod dozorem nebo chápou všechna hrozcící nebezpečí v souladu s návodem na bezpečné použití přístroje.

Je nepřipustné, aby si děti s přístrojem hrály.



► Spotřebič nezakrývejte, může dojít k přehřátí.

► Nepoužívejte v blízkosti vlhka: nádoby s vodou, vany, sprchy nebo bazény. Při kontaktu s vodou může



dojít k elektrickému zkratu nebo poranění elektrickým proudem.

► Udržujte daleko od hořlavin (nejméně 0,5 metru). Nedržení tohoto pokynu může způsobit požár.

► Nepoužívejte v prašných prostorech a tam, kde se skladuje benzin, ředidla, barvy nebo jiné hořlavé těkavé látky. Práce spotřebiče v těchto podmínkách může u výparů způsobit výbuch.

► Neuvádějte do provozu v blízkosti záclon a jiného textilu, neboť může dojít k požáru.

► Udržujte mimo dosahu dětí a zvířat.

► Zapněte pouze do zásuvky s napětím, které odpovídá hodnotám uvedeným na výrobním štítku.

► Jako přívod použijte výhradně kabel se zemněním, aby se zamezilo úrazu elektrickým proudem.

► Nevypínejte vytáhnutím ze zásuvky, spotřebič se musí zchladit ventilátorem.

► V době, kdy se zařízení nepoužívá, by mělo být odpojené ze zásuvky, aby se předešlo případnému neúmyslnému poškození.

► Před sejmutím krytu se ujistěte, že zástrčka je vytažena ze zásuvky, vnitřní díly mohou být pod napětím.

## ►► 2. VYBALENÍ A DOPRAVA

► Po otevření vyjměte spotřebič a všechny předměty, které jej chránily

► během dopravy.

► Pokud spotřebič vypadá vadný, informujte o tom ihned prodejce, u kterého jste spotřebič zakoupili.

► K přenášení slouží držák č. 3 obr. 1

► Přístroj musí být přepravován v původním balení společně se zabezpečením.

## ►► 3. POPIS VÝROBKU

Viz obr. 1

|                   |                       |
|-------------------|-----------------------|
| 1) PTC ohřivač    | 7) Ventilátor         |
| 2) Přední mřížka  | 8) Kabelová průchodka |
| 3) Úchyt          | 9) Přepínač           |
| 4) Kryt           | 10) Termostat         |
| 5) Nožka          | 11) Napájecí kabel    |
| 6) Vstupní mřížka |                       |

## ►► 4. ZAPNUTÍ SPOTŘEBIČE

 **UPOZORNĚNÍ!!!** Před zapnutím si důkladně si přečtete bezpečnostní pokyny.

## ►► 9. ODSTRAŇOVÁNÍ ZÁVAD

| ZÁVADA                              | PŘÍČINA                                     | ODSTRANĚNÍ  |
|-------------------------------------|---|---|
| Motor nepracuje, ale tělíska hřejou | Porucha motoru<br>Blokáda ventilátoru       | Vyměnit motor<br>Odblokovat / vyčistit ventilátor |
| Spotřebič nepracuje                 | Přerušený přívod proudu<br>Porucha vypínače | Zkontrolovat přívod.<br>Vyměnit vypínač           |
| Omezené proudění vzduchu            | Znečištěný vzdušný kanál<br>Porucha motoru  | Vyčistit průchody<br>Vyměnit motor                |

## Tyto pokyny dodržujte, aby spotřebič pracoval bezpečně.

Ujistěte se, že elektrický přívodní kabel není poškozen. Je-li neodpojitelná napájecí šňůra poškozená, musí být vyměněna ve specializovaném servisu, aby nedošlo k úrazu. Opravy zařízení může provádět pouze proškolený personál. Opravy zařízení může provádět pouze proškolený personál. Neodborně provedena oprava může být pro uživatele příčinou vážného ohrožení. Zkontrolujte jestli napětí sítě v místě provozu zodpovídá požadavkům v návodu nebo na štítku. Přístroj umístěte do stojící polohy. Ujistěte se, zda vypínač je v poloze „0“ obr. 2. Zapněte spotřebič do zásuvky.

► stupeň ohřívání – obr. 2

► stupeň ohřívání – obr. 2

## ►► 5. VYPNUTÍ SPOTŘEBIČE

Pro vypnutí přístroje přepněte vypínač do polohy „0“.

## ►► 6. REGULACE TERMOSTATU

Po zapojení přístroje do elektrické zásuvky nastavte termostat do maximální polohy a zapněte druhý stupeň topení. Po dosažení požadované teploty v místnosti přetočte termostat doleva až do vypnutí („kliknutí“). Nyní bude termostat automaticky zapínat a vypínat přístroj a udržovat tak stálou teplotu v místnosti.

## ►► 7. SEZÓNÍ USKLADNĚNÍ

Pokud spotřebič nebudete používat delší dobu, před uskladněním ho důkladně očistěte a to nejlépe profukováním stlačeným vzduchem. Spotřebič skladujte v čistém a suchém místě. Před tím než spotřebič začnete znovu používat, zkontrolujte, jestli není přívodní kabel poškozen. Jestli máte jakoukoliv pochybnost o stavu spotřebiče kontaktujte prodejce nebo servis.

## ►► 8. KONTROLA PROVOZU

Spotřebič se musí nejméně jednou do roka důkladně odborně prohlídnout. Jakoukoliv opravu na zařízení může provádět jenom osoba dostatečně odborně způsobilá a přeškolená výrobcem.





## TARTALOM

|      |                                     |
|------|-------------------------------------|
| 1... | <i>BIZTONSÁGI UTASÍTÁSOK</i>        |
| 2... | <i>SZÉTC SOMAGOLÁS ÉS SZÁLLÍTÁS</i> |
| 3... | <i>TERMÉKELEMEK LEÍRÁSA</i>         |
| 4... | <i>A BERENDEZÉS BEKAPCSOLÁSA</i>    |
| 5... | <i>A BERENDEZÉS KIKAPCSOLÁSA</i>    |
| 6... | <i>HŐMÉRSÉKLETSZABÁLYOZÁS</i>       |
| 7... | <i>IDISZAKONKÉNTI TÁROLÁS</i>       |
| 8... | <i>MŰKÖDÉS ELLENIRZÉSE</i>          |
| 9... | <i>PROBLÉMÁK MEGOLDÁSA</i>          |

**FIGYELMEZTETÉS!!!** A berendezés üzembehelyezése, javítása vagy tisztítása előtt kérjük alaposan áttanulmányozni az utasítás szövegét. A léghevítő szabálytalan használata komoly sérüléseket, égéseket, áramütést okozhat vagy tüzesetet idézhet elő.

### ▶▶ 1. BIZTONSÁGI UTASÍTÁSOK

 **FIGYELMEZTETÉS!** Ne helyezzük el a berendezést közvetlenül a fali elektromos aljzat alá. Ne érintsük meg a berendezés belső elemeit.

 **FIGYELMEZTETÉS!** 3 éves kor alatti gyermekeket tartsuk távol a készüléktől, kizárólag szigorú felügyelet mellett lehetnek a közelében. 3 és 8 éves kor közti gyermekek kizárólag be- és kikapcsolhatják a készüléket, abban az esetben ha a készülék a megfelelő helyen van telepítve vagy elhelyezve, normális üzemeléskor felnőtt felügyelete mellett, valamint a használati utasítással és a készülék rendeletetésével megegyező módon elkerülve az esetleg veszélyeket.

3 és 8 éves kor közti gyermekek nem csatlakoztathatják a készüléket, nem

szabályozhatják és nem tisztíthatják, valamint nem végezhetnek karbantartást. **VIGYÁZAT** – a készülék egyes alkatrészei nagyon átforrósodhatnak, és égési sérüléseket okozhatnak. Különös figyelemmel ügyeljünk arra, hol találhatóak a gyerekek és csökkent fizikai képességű személyek.

Ezt a készüléket használhatják 8 éves kor feletti gyermekek és csökkent fizikai, értelmi képességű személyek, valamint azok is, akiknek nincs előzetes tapasztalata, tudása, abban az esetben, ha felügyelet mellett végzik a tevékenységet és megértik az aktuálisan fenyegető veszélyeket és képesek a használati utasításban leírt biztonságos üzemeltetésre.

# A gyerekeknek tilos játszani a készülékkel.



▶ Ne fedjük le és ne takarjuk le a berendezést üzemelés közben, mert ez túlmelegedését okozhatja.

▶ Ne használjuk a berendezést olyan nedves helyek közelében, mint vízartályok, kádak, zuhanyok, medencék. Vízrel való érintkezés zárlatot vagy áramütést okozhat.

▶ A berendezést a gyulladó anyagoktól távol kell tartani. Minimális biztonsági távolság 0,5 m tesz ki. Ennek az előírásnak be nem tartása tűzesetet okozhat.

▶ A léghevítőt nem szabad poros helységekben használni, vagy ott ahol benzin, hígítók, festékek vagy más könnyen párolgó könnyen gyulladó anyagok vannak. A berendezés működése rabbanáshoz vezethet.

▶ A léghevítőt nem szabad a függönyök és egyéb textiliák közelében használni a gyulladásuk elkerülése érdekében.

▶ Különös elővigyázatra van szükség, ha a működő berendezés közelében gyerekek vagy állatok tartózkodnak.

▶ A berendezés csak olyan feszültség forrásról üzemelhet, amely megfelel az adattáblán megadott követelményeknek.

▶ A rácsatlakozásnál csak földeléssel ellátott villamos kábelt szabad használni, hogy üzemzavar esetében az áramütés kizárható legyen.

▶ Nem szabad a berendezést kikapcsolni a kábel dugasz az aljzatból való kihúzásával. A berendezést a ventilátor le kell hűtse.

▶ Annak érdekében, hogy véletlenül kárt ne okozzon, amikor a berendezés használaton kívül van, ne legyen az aljzatra rákötve.

▶ A berendezés burkolatának lebontása előtt meg kell győződni arról, hogy a kábel dugasz ki van –e húzva az aljzatból. Belső elemek feszültség alatt lehetnek.

## ▶▶ 2. SZÉTCsomagolás és Szállítás

▶ A csomagolás felbontása után ki kell venni a berendezést és minden tárgyat, amely fel lett használva szállításkor a berendezés védelmére.

▶ Amennyiben a berendezés sérültnek látszik, erről a tényről azonnal értesíteni kell azt az eladót, akinél a berendezést vásárolták.

▶ Az 1-es ábra 3 sz. fogantyúja szolgál a készülék felemelésére.

▶ A berendezést az eredeti csomagolásban kell szállítani, minden biztosító elemmel együtt.

## ▶▶ 3. Termékelemek Leírása

Lásd az 1

|                  |                          |
|------------------|--------------------------|
| 1) PTC fűtő elem | 7) Ventilátor            |
| 2) Elülső rács   | 8) Kábel bevezető nyílás |

## ▶▶ 9. Problémák Megoldása

| HIBATÍPUS                                      | OK   | ELHÁRÍTÁS  |
|--|--|--|
| A motor nem működik, de a főtölemek melegeknek | Motor hibás<br>Ventilátor leblokkolt         | Motort kicserélni<br>Leblokkolni / kitiisztítani a ventilátort |
| Az egész berendezés nem működik                | Elektromos szünet<br>Kapcsoló hibás          | Ellenőrizni a betáplálás rákötését<br>Kapcsolót kicserélni     |
| Csökkentett levegő áramlás                     | Elszennyezett levegő csatorna<br>Motor hibás | Átjárhatóságot biztosítani<br>Motort kicserélni                |

|                              |                          |
|------------------------------|--------------------------|
| 3) Fogantyú                  | 9) Kapcsoló              |
| 4) Ház                       | 10) Termosztát           |
| 5) Lábak                     | 11) Csatlakozási vezeték |
| 6) Levegő beszívó ventilátor |                          |

## ▶▶ 4. A BERENDEZÉS BEKAPCSOLÁSA



**FIGYELMEZTETÉS!! A berendezés bekapcsolása előtt gondosan tanulmányozza át a biztonsági utasítást, ami lehetővé teszi a berendezés szabályos használatát.**

Meg kell győződni arról, hogy az elektromos kábel semmilyen módon nem sérült. Amennyiben a hálózati csatlakozó kábel sérül meg, annak javítását, a balesetek elkerülése végett bízza szakemberre. A készülék javítását kizárólag csak arra kiképzett személy végezheti. Meg kell győződni arról is, hogy az elektromos betáplálási forrás paraméterei megfelelnek az utasításban megadott műszaki paramétereknek vagy a berendezés adattábláján feltüntetett adatoknak. Állítsuk fel a berendezést. Ellenőrizzük, hogy a kapcsoló „0” állásban van –e, 2 sz. rajz. Kösűsük rá a berendezést az elektromos hálózatra.

▶ I főtési fokozat – 2 sz. rajz.

▶ II főtési fokozat – 2 sz. rajz.

## ▶▶ 5. A BERENDEZÉS KIKAPCSOLÁSA

A készülék kikapcsolása érdekében a kapcsolót állítsuk a „0”-ás pozícióba.

## ▶▶ 6. Hőmérséklet Szabályozás

Miután a készüléket csatlakoztattuk a hálózati feszültséghez a termosztát kapcsolóját állítsuk maximumra, és kapcsoljuk be a melegítés második fokozatát. Amikor a helység elérte a kívánt hőmérsékletet a termosztát tekerőgombját csavarjuk balra kikapcsolásig (kattanó hang). A termosztát automatikusan ki- és bekapcsolja a készüléket, hogy állandó hőmérsékletet tartson a helységben.

## ▶▶ 7. Időszakonkénti Tárolás

Amennyiben hosszabb ideig a berendezést nem használjuk, annak elrakása előtt ki kell tisztítani úgy, hogy a bel-sejét sörített levegővel átfuvatjuk. A berendezést száraz, tiszta helyen kell tárolni. Az ismételt használat előtt meg kell győződni arról, hogy az elektromos kábel nem sérült –e. Bármilyen kétség esetén kérjük lépjen kapcsolatba az eladóval vagy a minősített szervizzel.

## ▶▶ 8. Működés Ellenőrzése

Évente legalább egyszer a berendezést szervizbe kell szállítani a műszaki átvizsgálás végrehajtása céljából. Bármilyen jellegű átvizsgálást vagy javítást csak a kioktatott és a gyártó által meghatalmazott személyzet végezhet.

## POVZETEK POGLAVIJ

|      |  |
|------|--|
| 1... | <i>VARNOSTNA NAVODILA</i>                |
| 2... | <i>ODSTRANITEV EMBALAŽE IN TRANSPORT</i> |
| 3... | <i>OPIS ELEMENTOV IZDELKA</i>            |
| 4... | <i>PRIKLJUČITEV NAPRAVE</i>              |
| 5... | <i>IZKLJUČITEV NAPRAVE</i>               |
| 6... | <i>URAVNAVANJE TEMPERATURE</i>           |
| 7... | <i>ZAČASNO SKLADIŠČENJE</i>              |
| 8... | <i>KONTROLA DELOVANJA</i>                |
| 9... | <i>REŠEVANJE TEŽAV</i>                   |

**POMEMBNO!!!** Prosimo, da pred uporabo, popravilom ali čiščenjem naprave skrbno preberete navodila za uporabo. Nepravilna uporaba grelnika zraka lahko povzroči hude poškodbe, opekline, električni udar ali pa je lahko vzrok za požar.

### ► 1. VARNOSTNA NAVODILA

 **OPOZORILO!** Ne namestite naprave neposredno pod stensko vtičnico. Ne dotikajte se notranjih elementov naprave.

 **OPOZORILO!** Otroci mlajši kot 3 leta se ne smejo približevati, razen če jih kontrolirajo odrasli.

Otroci stari med 3 in 8 let lahko samo vklopijo / izklopijo napravo, samo takrat, ko je bila naprava montirana ali inštalirana na namenjenem mestu, med navadnim delovanjem in pod nadzorstvom odraslih ali v skladu z navodili za uporabo naprave na varen način in upoštevajoč vse nevarnosti.

Otroci stari med 3 in 8 let ne smejo priključiti, regulirati, čistiti naprave ter izvajati konzervacije.

 **POZOR!** Nekatri deli naprave so lahko zelo vroči in lahko povzročijo opekline. Morate posebno paziti, kjer se nahajajo otroci in osebe z omejenimi fizičnimi zmoglostmi.

To napravo lahko uporabljajo otroci starejši kot 8 let ter osebe z omejenimi fizičnimi, senzoričnimi in umskimi sposobnostmi ali osebe, ki jim manjka znanje in izkušnje, pod pogojem, da so pod nadzorom ali da razumejo nevarnost v skladu z navodili za varno uporabo.

Otroci se ne smejo igrati z napravo.



► Ne pokrivajte naprave med njenim delovanjem zaradi možnosti pregretja naprave.

► Ne uporabljajte naprave v bližini vlažnih mest, kot so vodni zbiralniki, kadi, prhe, bazeni. Stik z vodo lahko povzroči kratek stik ali električni udar.

► Napravo morate pozicionirati daleč od gorljivih snovi. Minimalna varnostna razdalja znaša 0,5 m. Neupoštevanje tega navodila lahko privede do požara.

► Naprave ne uporabljajte v zaprašenih prostorih in takih, v katerih so bencin, razredčila, barve ali druge lahko vnetljive hlapljive snovi. Delovanje naprave lahko povzroči eksplozijo teh snovi.

► Grelnika ne smete uporabljati blizu zaves in drugih tkanin, da ne bi povzročili njihovega vnetja.

► Še posebej pazljivi morate biti, ko so v bližini delujoče naprave otroci in živali.

► Napravo lahko napajamo samo z vira električne napetosti, ki izpolnjuje zahteve, navedene na podatkovni ploščici.

► Za priključitev morate uporabljati samo električni kabel z ozemljitvenim vodom, da v primeru poškodbe ne bi bilo nevarnosti električnega udara.

► Naprave nikoli ne izklaplajte tako, da potegnete napajalni kabel iz vtičnice. Ventilator mora ohladiti napravo.

► Ko naprave ne uporabljamo, moramo vtič izvleči iz vtičnice, da bi preprečili nenamerne poškodbe.

► Pred odstranitvijo ohišja naprave obvezno preverite, ali je vtič napajalnega kabla izvlečen iz vtičnice. Notranji elementi so lahko pod napetostjo.

## ►► 2. ODSTRANITEV EMBALAŽE IN TRANSPORT

► Po odprtju embalaže vzemite ven napravo in vse predmete, uporabljene za zavarovanje naprave med transportom.

► Če je naprava videti poškodovana, morate o tem takoj obvestiti prodajalca, pri katerem ste napravo kupili.

► Za prenos naprave uporabljajte ročaj št. 3, slika 1.

► Napravo morate prevažati v originalni embalaži skupaj z varovalnimi elementi.

## ►► 3. OPIS ELEMENTOV IZDELKA

Glej risbe 1

|                       |                           |
|-----------------------|---------------------------|
| 1) Grelni element PTC | 7) Ventilator             |
| 2) Sprednja rešetka   | 8) Luknja za kabel        |
| 3) Ročaj              | 9) Preklopnik             |
| 4) Ohišje             | 10) Termostat             |
| 5) Podstavek          | 11) Kabel za priključitev |
| 6) Vpustna rešetka    |                           |

## ►► 9. REŠEVANJE TEŽAV

| VRSTA NAPAKE                                       | VZROK  | REŠITEV   |
|--|--|---|
| Motor ne deluje, toda grelni elementi se segrevajo | Poškodovan motor<br>Blokiran ventilator                    | Zamenjajte motor<br>Sprostite / očistite ventilator |
| Celotna naprava ne deluje                          | Prekinitvev električnega tokokroga<br>Poškodovano varovalo | Preverite priklop napajanja<br>Zamenjajte varovalo  |
| Zmanjšan pretok zraka                              | Umazan zračni kanal<br>Poškodovan motor                    | Odmašiti<br>Zamenjajte motor                        |

## ►► 4. PRIKLJUČITEV NAPRAVE

**⚠ OPOZORILO!!!** Prosimo, da pred priključitvijo naprave pazljivo preberete varnostna navodila, da bi zagotovili pravilno uporabo naprave.

Morate se prepričati, da električni kabel ni kakorkoli poškodovan. Ako će se energijski neisključujući cev pokvariti, onda obavezno ja ga zameniti kod proizvođača ili u specijalističkoj firmi od strane kvalificiranog lica da se pobjegne opasnost. Morate se tudi prepričati, ali električni parametri vira napajanja odgovarjajo tehničnim podatkom v navodilih ali podatkom, navedenim na podatkovni ploščici naprave. Napravo postavite v stoječ položaj. Preverite, ali je stikalo v položaju „0” - risba 2. Priključite napravo na električno omrežje.

► I stopnja ogrevanja – risba 2.

► II stopnja ogrevanja – risba 2.

## ►► 5. IZKLJUČITEV NAPRAVE

Če želite izklopiti napravo, preklopite preklopnik v pozicijo "0".

## ►► 6. URAVNAVANJE TEMPERATURE

Ko priklopite napravo k električnemu omrežju, nastavite termostat v maksimalno pozicijo ter vklopite drugo stopnjo gretja. Ko dobite ustrezno temperaturo, preklopite termostat v levo smer, dokler se ne izklopi ("klik"). Zdjaj bo termostat avtomatično vklopil in izklopil napravo, da bi vzdržala stalno temperaturo.

## ►► 7. ZAČASNO SKLADIŠČENJE

Kadar daljši čas ne uporabljate naprave, jo morate pred skladiščenjem očistiti in notranjost preprihati s stisnjenim zrakom. Napravo morate hraniti na suhem in čistem mestu. Pred ponovno uporabo preverite, ali električni kabel ni poškodovan. V primeru kakršnih koli dvomov, prosimo, da stopite v stik s prodajalcem ali pooblaščenim servisom.

## ►► 8. KONTROLA DELOVANJA

Najmanj enkrat na leto morate napravo peljati na servis na tehnični pregled. Vsakršne preglede in popravila lahko izvaja samo izšolano osebje, ki ga je pooblastil izdelovalec.

## İÇİNDEKİLER

|      |                                     |
|------|-------------------------------------|
| 1... | EMNİYET KILAVUZU                    |
| 2... | AMBALAJIN ÇIKARTILMASI VE NAKLIYATI |
| 3... | CIHAZ PARÇALARININ TANIMI           |
| 4... | CIHAZIN BAĞLANMASI                  |
| 5... | CIHAZIN KAPATILMASI                 |
| 6... | DERECENİN AYARLANMASI               |
| 7... | PERİYODİK DEPOLAMA                  |
| 8... | ÇALIŞMANIN KONTROLÜ                 |
| 9... | SORUNLARIN ÇÖZÜMÜ                   |

**ÖNEMLİ!!!** Cihazı çalıştırmadan, onarımı yaptırmadan veya temizletmeden önce kullanma kılavuzunu dikkatli okuyun! Hava ısıtma cihazının yanlış kullanımı, ağır yaralanma, yanma, elektrik çarpmasına veya yangına neden olabilir.

### ►► 1. EMNİYET KILAVUZU

**⚠ UYARI!** Cihazı doğrudan duvardaki prizlerinin altına koymayın. Cihazın iç elemanlarına dokunmayın!

**⚠ UYARI!** 3 yaş altındaki çocuklar, yetişkinlerin sıkı bir denetim altında olmadığı sürece uzak tutulacaktır.

3 ile 8 yaş arasındaki çocuklar, normal çalışma süresinde belirlenen konuma yerleştirilmiş ve gözetim altında olması şartıyla, veya güvenli bir şekilde ve mevcut tehlikelerin farkında olarak kullanım kılavuzuna göre cihazı açıp kapatabilir.

3 ile 8 yaş arasındaki çocuklar, cihazı bağlayamaz, ayarlayamaz veya temizleyemez veya bakım işlemlerini gerçekleştiremez.

**⚠ UYARI!** bazı parçalar çok sıcak olup yanıklara neden olabilir. Çocukların ve engelli

kişilerin konumuna önem gösterin.

Cihaz, gözetim altında olmaları ve güvenlik kılavuzunda belirtildiği gibi tehlikeleri anlamaları koşuluyla 8 yaş ve üstü çocuklar, sınırlı fiziksel, hissel veya mental engelli kişilerin yanı sıra, sınırlı beceri veya bilgiye sahip olan kişiler tarafından da kullanılabilir. Çocukların cihazla oynaması yasaktır.



► Fazla ısınma tehlikesi olduğundan çalıştırma sırasında makineyi örtmeyin

► Cihaz, su deposu, banyo küveti, duş, havuz gibi nemli yerlere yakın çalıştırmamalıdır. Su ile teması, kısa devre veya elektrik çarpmasına yol açabilir.

► Makina kolay yanıcı maddelerden uzak bir yerde tutulmalı. Güvenli olan en kısa mesafe 0,5 metredir. Bu yönergeye uyulmaması halinde yangın tehlikesi vardır.

► Hava ısıtma cihazı tozlu mekanlarda ve benzin, erici sıvı, boya veya başka buharlaşabilir yanıcı maddelerin bulunduğu mekanlarda kullanılmamalıdır. Makinanın çalışması bu maddelerinin patlamasına yol açabilir.

► Hava ısıtma cihazı, yanmasını engellemek

için perde veya başka tekstillerin yakınında kullanılmamalıdır. Çalışan makinanın yakınında çocuk veya hayvanın bulunması halinde özel tedbir alınmalıdır.

- Makina, sadece özdeğerler levhasındaki özelliklere uygun olan güç kaynaklarından beslenebilir.
- Arıza durumlarında elektrik çarpmasından kaçınmak amacıyla cihazı bağlamak için sadece topraklama kablosu olan elektrik kablosu kullanılabilir.
- Cihaz besleme şebekesi kontağından doğrudan prizden çıkartılmak suretiyle kapatılmamalıdır. Makina, ventilatörün çalışmasıyla soğutulmalıdır.
- Beklenmeyen arızalara yol açmaması için cihaz çalıştırılmadığı sürece elektrik kontağından çekili halde bırakılmalıdır.
- Cihaz, içinde voltajlı parçaları içerdiğinden dolayı gövdesini sökmeden önce prize duvar kontağından çıkartılıp çıkartılmadığı kesinlikle kontrol edilmelidir.

## ►► 2. AMBALAJIN ÇIKARTILMASI VE NAKLIYATI

- Ambalajını açtıktan sonra paketten içinden cihazın kendisini ve nakliyatı sırasında makinaı korumak amacıyla kullanılmış tüm objeler çıkartılmalıdır.
- Cihazın hasarlı olması halinde cihazın satın alındığı satıcıya hemen bilgi verilmelidir.
- Cihaz, Şek.1'de gösterilen 3 numaralı tutanak ile taşınmalıdır.
- Cihaz, tüm emniyet elemanları dahil orjinal ambalajında nakledilmelidir.

## ►► 3. CİHAZ PARÇALARININ TANIMI

2. sayfadaki 1

|                     |                      |
|---------------------|----------------------|
| 1) Isıtma öğesi PTC | 7) Fan               |
| 2) Ön ızgara        | 8) Kablo             |
| 3) Tutanak          | 9) Kontak            |
| 4) Gövde            | 10) Termostat        |
| 5) Ayak             | 11) Bağlantı kablosu |
| 6) Girdi ızgarası   |                      |

## ►► 4. CİHAZIN BAĞLANMASI

**⚠ UYARI!!! Makinaı bağlamadan önce makinanın doğru bir şekilde çalıştırılmasını**

## ►► 9. SORUNLARIN ÇÖZÜMÜ

| ARIZA TÜRÜ   | OLASI SEBEP  | ÇÖZÜM   |
|--|--|---|
| Motor çalışmamış ama ısıtıcı ızgaraları ısınmıştır | Motor arızalıdır.<br>Ventilatör bloke edilmiştir.                      | Motor değiştirilmeli<br>Ventilatörün kilidi açılmalı/<br>ventilatör temizlenmeli          |
| Tüm cihaz çalışmamış                               | Elektrik devresinde kopukluk vardır.<br>Çalıştırma düğmesi arızalıdır. | Güç kaynağına yapılan bağlantısı kontrol edilmelidir<br>Çalıştırma düğmesi değiştirilmeli |
| Hava akımı azaltılmıştır                           | Hava kanalı kirlenmiştir.<br>Motor arızalıdır.                         | Kanalın açık olması sağlanmalı<br>Motor değiştirilmeli                                    |

## sağlayan emniyet kılavuzunu okumanız rica olunur.

Elektrik kablosunun herhangi bir şekilde bozulup bozulmadığı konusunda emin olmanız lazımdır. Ayrılmaz (sabit) besleme kablosunun arızalanması durumunda kablo, imalatçı firma ile temasa geçilerek ya da yetkili kişi tarafından değiştirilmelidir. Ayrıca güç kaynağının özelliklerinin cihazın özdeğerler levhasındaki veya kullanma kılavuzundaki teknik bilgilere uyup uymadığı kontrol edilmelidir. Cihazı dik durumuna getirin. 2. resimde gösterdiği gibi çalıştırma düğmesinin O durumunda olup olmadığını kontrol edin. Makinaı elektrik şebekesine bağlayın.

- I ısıtma derecesi – 2. resim
- II ısıtma derecesi – 2. resim

## ►► 5. CİHAZIN KAPATILMASI

Cihazı kapamak için kontağı "0" a getirin.

## ►► 6. DERECEİN AYARLANMASI

Cihaz ana kabloya bağlandığında, termostatı maksimuma getirin ve ısıtmayı ikinci aşamada etkinleştirin. Odada istenilen sıcaklığa ulaşıldığında

Etkinsizleştirilene kadar termostat tutacını sola döndürün (tıklama ile). Termostat, odada istenilen sıcaklığı koruyarak cihazı otomatik olarak açıp kapacaktır.

## ►► 7. PERİYODİK DEPOLAMA

Cihazın uzun süre kullanılmadığı sürece makina kaldırılmadan önce içine basınçlı hava üflenerek temizlenmelidir. Makina kuru ve temiz bir yerde muhafaza edilmelidir. Tekrar kullanmadan önce elektrik kablosunun bozulup bozulmadığı kontrol edilmelidir. Herhangi kuşkunun duyulması halinde satıcı veya sertifikalı servis hizmet yeri ile temasa geçmeniz önerilir.

## ►► 8. ÇALIŞMANIN KONTROLÜ

En az senede bir cihazın teknik bakımını yaptırmak amacıyla makina servise getirilmelidir. Bakım veya onarımı sadece üreticisi tarafından verilen yetki sahibi ve eğitilmiş bir personel yapabilir.

## SADRŽAJ PARAGRAFA

|      |                                 |
|------|---------------------------------|
| 1... | <i>INSTRUKCIJA BEZBJEDNOSTI</i> |
| 2... | <i>RASPAKIRANJE I TRANSPORT</i> |
| 3... | <i>OPIS ELEMENATA PROIZVODA</i> |
| 4... | <i>PO UKLJUČENJU UREĐAJA</i>    |
| 5... | <i>ISKLJUČENJE UREĐAJA</i>      |
| 6... | <i>REGULACIJA TEMPERATURE</i>   |
| 7... | <i>SKLADIŠTENJE</i>             |
| 8... | <i>KONTROLA RADA</i>            |
| 9... | <i>RJEŠAVANJE PROBLEMA</i>      |

**BITNO!** Molimo upoznajte se sa instrukcijom prije uključenja, popravke ili čišćenja uređaja. Nepravilna uporaba električnog grijača zraka može biti povodom teških povreda, opekotina, strujnih udara ili biti povodom požara.

### ▶▶ 1. INSTRUKCIJA BEZBJEDNOSTI

 **POZOR!** Ne smije se postavljati direktno ispod utičnice. Ne smiju se doticati unutrašnji elementi uređaja.

 **POZOR!** Djecu do 3 godine starosti treba držati podalje, osim ako su pod strogim nadzorom odrasle osobe .

Djeca u dobi od 3 do 8 godina mogu sami uključiti/isključiti uređaj {1 >, pod uvjetom da je {2 > uređaj< 2} stavljen ili instaliran u predviđenom položaju {3 >tijekom< 3 } normalnog rada i to pod nadzorom ili u skladu s uputama za uporabu uređaja na siguran i razumljiv način{4 >za postojeće opasnosti . < 4}

Djeca u dobi od 3 do 8 godina ne mogu uključivati{1 > , regulirati i < 1} čistiti uređaj i održavati .

 **NAPOMENA!** Neki dijelovi ovog uređaja mogu biti vrlo

vrući i uzrokovati opekline. Treba obratiti posebnu pozornost na mjesto gdje se nalaze djeca i osobe s ograničenim fizičkim sposobnostima.

Ovaj uređaj se ne može koristiti od strane djece u dobi od 8 godina i više, te osoba sa smanjenim fizičkim, osjetljivim ili mentalnim sposobnostima, niti od strane osoba koje nemaju dovoljno iskustva i znanja, osim pod uvjetom da su pod nadzorom ili razumiju postojeće opasnosti u skladu s uputama za sigurnu uporabu uređaja.

Djeca se nebi smjela igrati s uređajem.



▶ Ne poklapati niti prekrivati uređaj za vrijeme rada usled opasnosti od pregrijavanja.

▶ Ne upotrebljavati uređaj u blizini vlažnih mjesta, poput rezervoara za vodu, kada, tuševa, bazena. Dodir sa vodom može biti povodom kratkog spoja ili udara električne struje.

▶ Uređaj treba držati udaljen od zapaljivih materijala. Minimalna bezbjedna daljina je 0,5 m.



Neprilagođenje tim propisima preči požarom.

- ▶ Ne smije se upotrebljavati u blizini zavjesa ili drugih tekstilnih materijala da bi izbjegli požar.
- ▶ Nije dozvoljeno koristiti uređaj u prašnjavim, kao i prostorijama u kojima se nalaze benzin, razrjeđivači, boje ili druge lakospaljivi materijali. Rad uređaja može izazvati eksploziju tih supstancija.
- ▶ Treba obratiti posebnu pažnju ako se u blizini uređaja za vrijeme rada nalaze djeca ili životinje.
- ▶ Uređaj treba snabdjevati obvezatno iz izvora napona koji odgovara zahtjevima na nominalnoj pločici.
- ▶ Priključivati treba jedino električnim vodovima sa uzemljenjem da bi u slučaju kvara izbjegli strujni udar.
- ▶ Ne isključivati uređaj vađenjem utikača iz utičnice. Uređaj mora biti ohlađen ventilatorom.
- ▶ U vrijeme kada uređaj ne radi treba isključiti utikač iz utičnice, iz utičnice, da ne bi izazvao neplanirano oštećenje.
- ▶ Prije nego se skine kucište uređaja obavezno provjeriti da li je utikač izvađen iz utičnice. Unutarnji elementi mogu biti pod naponom.

## ▶▶ 2. RASPAKIRANJE I TRANSPORT

- ▶ Nakon otvaranja omota izvaditi iz njega uređaj i sve elemente koji služe za zaštitu uređaja za vrijeme transporta.
- ▶ U slučaju da uređaj izgleda oštećen, treba o tome faktu obavijestiti prodavača kod kojeg uređaj bio kupljen.
- ▶ Za prenošenje uređaja služi ručka br 3 crt. 1
- ▶ Uređaj treba transportirati u originalnom omotu zajedno sa zaštitnim elementima.

## ▶▶ 3. OPIS ELEMENATA PROIZVODA

Pogledaj crteže 1

|                          |                       |
|--------------------------|-----------------------|
| 1) Elementi grijanja PTC | 7) Ventilator         |
| 2) Prednja mreža         | 8) Kablovska uvodnica |
| 3) Ručka                 | 9) Prekidač           |
| 4) Kucište               | 10) Termostat         |
| 5) Noga                  | 11) Priključni kabel  |
| 6) Ulazna rešetka        |                       |

## ▶▶ 4. PO UKLJUČENJU UREĐAJA

 **POZOR!!!** Prije uključjenja uređaja

## ▶▶ 9. RJEŠAVANJE PROBLEMA

| VRSTA NEDOSTATKA                      | RAZLOG  | REŠENJE  |
|---------------------------------------|---|--|
| Motor ne radi, ali se grijalice griju | oštećen je motor<br>blokiran je ventilator                | promijeniti motor<br>osloboditi i očistiti ventilator      |
| Cijeli uređaj ne radi                 | prekid u električnom strujnom kolu<br>oštećen je prekidač | provjeriti električno strujno kolo<br>promijeniti prekidač |
| Smanjenje zračnog toka                | zapušen je zračni kanal<br>oštećen je motor               | očistiti zračni kanal<br>promijeniti motor                 |

## **molimo pažljivo pročitati instrukciju bezbjednosti što omogućava pravilno korištenje uređaja.**

Treba provjeriti da li električni vod nije oštećen. Ako je dovodni kabl uređaja oštećen, on se mora pravilno zamijeniti od proizvođača, njegovog ovlaštenog distributera/servisa ili stručno obučene osobe, kako bi se izbjegla opasnost od većeg kvara ili ozljeda na radu. Treba takođe provjeriti da li su električni parametri izvora snabdjevanja električne energije u skladu sa tehničnim parametrima sa instrukcije ili parametrima sa nominalne pločice. Postaviti uređaj u uspravi položaj. Provjeriti da li prekidač nalazi se u poziciji "O" crt.2. Uključiti uređaj u električnu mrežu.

- ▶ I nivo grijanja – crt.2
- ▶ II nivo grijanja – crt.2

## ▶▶ 5. ISKLJUČENJE UREĐAJA

Za isključivanje uređaja treba prekidač okrenuti u poziciju „0“.

## ▶▶ 6. REGULACIJA TEMPERATURE

Nakon priključka uređaja na elektro mrežu treba postaviti termostat u poziciju maksimum i uključiti drugi stupanj grijanja. Nakon dostizanja tražene temperature u prstoriji termostat treba okrenuti u lijevo dok se ne isključi ("klikne"). Termostat će od sada automatski uključivati i isključivati uređaj za održavanje konstantne temperature u prostoriji.

## ▶▶ 7. SKLADIŠTENJE

Ako dugotrajno ne koristimo uređaja, pred skladištenjem treba ga očistiti, produvati unutrašnjost koprimiranim zrakom. Uređaj treba držati na suvom i čistom mjestu. Prije ponovnog uključjenja treba provjeriti da električni vod nije oštećen. U slučaju bilo kakvih sumnji molimo za kontakt sa prodavačem ili sa autoriziranim servisom.

## ▶▶ 8. KONTROLA RADA

Najmanje jednom u godini treba dostaviti uređaj u servis ciljem tehničkog pregleda. Bilo kakav pregled ili popravku može obaviti jedino osoblje koje je školovao i ovlastio proizvođač.





## PASTRAIPŲ SANTRAUKA

|      |                             |
|------|-----------------------------|
| 1... | SAUGUMO NURODYMAI           |
| 2... | IŠPAKAVIMAS IR TRANSPORTAS  |
| 3... | PRODUKTO ELEMENTŲ APRAŠYMAS |
| 4... | ŠILDYTUVO PRIJUNGIMAS       |
| 5... | ŠILDYTUVO IŠJUNGIMAS        |
| 6... | TEMPERATŪROS REGULIAVIMAS   |
| 7... | SAUGOJIMAS                  |
| 8... | VEIKIMO TIKRINIMAS          |
| 9... | GEDIMŲ ŠALINIMAS            |

**ARBU !!!** Prieš montuodami, naudodami ar valydami šildytuvą, atidžiai perskaitykite instrukcijas. Neatsargus oro šildytuvo naudojimas gali tapti sunkios traumos dėl nudegimų, gaisro ar elektros smūgio priežastis.

### ► 1. SAUGUMO NURODYMAI

 **ĮSPĖJIMAS!** Įrenginio negalima statyti tiesiai po elektros rozetė. Neliesti elementų esančių įrenginio viduje.

 **ĮSPĖJIMAS!** Vaikai iki 3 metų amžiaus negali būti arti prietaiso, nebent jeigu juos prižiūri suaugęs asmuo.

Vaikai nuo 3 iki 8 metų amžiaus gali tik įjungti ir (arba) išjungti prietaisą, jeigu jis yra pastatytas arba sumontuotas nurodytoje padėtyje normalaus jo darbo režime ir tik jeigu juos prižiūri suaugęs asmuo, arba laikantis prietaiso naudojimo instrukcijos, suprantant galimą pavojų ir nuo jo saugantis.

Vaikams nuo 3 iki 8 metų amžiaus draudžiama įjungti, reguliuoti ir valyti prietaisą arba atlikti jo priežiūros dar-

bus.

 **DĖMESIO!** Kai kurios prietaiso dalys gali labai įkaisti ir nudeginti. Būtina ypač atidžiai stebėti, kur yra vaikai ir fizinę negalią turintys asmenys.

Šiuo prietaisu gali naudotis vyresnis nei 8 metų amžiaus vaikai bei fizinę, jutimų ar psichinę negalią turintys asmenys arba asmenys, neturintys atitinkamų žinių ar patirties, tačiau su sąlyga, kad juos prižiūri kitas asmuo arba jeigu jie supranta galimą pavojų ir laikosi saugaus prietaiso naudojimo instrukcijos. Vaikams draudžiama žaisti su šiuo prietaisu.



- Norėdami išvengti perkaitimo neuždenkite veikiančio šildytuvo.
- Nenaudokite šildytuvo drėgnose vietose – šalia vandens rezervuarų, baseinų ar voniose, dušuose ir pan. Kontaktas su vandeniu gali būti trumpojo jungimo ar elektros smūgio priežastis.
- Šildytuvą laikykite toli nuo degių medžiagų. Mini-

malus saugus atstumas – 0.5 metro. Nesisilaikant šios taisyklės galima sukelti gaisrą.

► Nenaudokite šildytuvo nei apdulėjusiose patalpose, nei vietose, kuriose laikomas benzinas, tirpikliai, dažai ar kitos medžiagos išskiriančios degius garus. Veikiantis įrenginys gali būti šių medžiagų sproginio priežastis.

► Norėdami išvengti uždegimo, laikykite šildytuvą atokiai nuo užuolaidų ir kitų tekstilės medžiagų.

► Būkite ypatingai atsargūs, jei šalia veikiančio įrenginio esama vaikų ir gyvūnų.

► Įrenginys gali būti maitinamas tikta iš įtampos šaltinio, kuris atitinka reikalavimus nurodytus specifikacijų plokštelėje.

► Prijungdami įrenginį naudokite tikta elektros laidą su įžeminimu. Avarinės būklės atveju išvengsite elektros smūgio.

► Netraukite laido iš rozetės norėdami išjungti šildytuvą. Ventilatorius turi atkaitinti įrenginį.

► Jei nenaudojate šildytuvo, išjunkite jį iš tinklo. Šitaip išvengsite sugadinimo.

► Prieš nuimdami šildytuvo korpusą, būtinai patikrinkite ar kištukas ištrauktas iš rozetės. Vidiniai elementai gali būti su įtampa.

## ►► 2. IŠPAKAVIMAS IR TRANSPORTAS

► Atidarę įpakavimą išimkite šildytuvą bei visus daiktus, kurie saugojo įrenginį transportavimo metu.

► Jei šildytuvus atrodo pažeistas, nedelsdami kreipkitės į pardavėją, pas kurį nupirkote šildytuvą.

► Norėdami pernešti įrenginį, laikykite jį už rankenos 3 (1 pav.).

► Šildytuvus turėtų būti transportuojamas originalioje dėžėje, naudojant apsauginius elementus.

## ►► 3. PRODUKTO ELEMENTŲ APRAŠYMAS

Žr. pieš. 1

|                            |                               |
|----------------------------|-------------------------------|
| 1) PTC kaitinimo elementas | 7) Ventilatorius              |
| 2) Priekinės grotelės      | 8) Kabelio rieboškis          |
| 3) Rankena                 | 9) Jungiklis                  |
| 4) Korpusas                | 10) Termostatas               |
| 5) Kojelė                  | 11) Elektros maitinimo laidas |
| 6) Oro įpūtimo grotelės    |                               |

## ►► 9. GEDIMŲ ŠALINIMAS

| PROBLEMA   | PRIEŽASTIS   | SPRENDIMAS   |
|--|--|--|
| Variklis nedirba, bet kaitinimo elementai sušyla | Sugedo variklis<br>Užstrigo ventilatorius            | Pakeiskite variklį<br>Pašalinkite kliūtis / pravalykite ventilatorių |
| Visas įrenginys neveikia                         | Nutrauktas elektros maitinimas<br>Sugedo išjungiklis | Patikrinkite maitinimo prijungimą<br>Pakeiskite išjungiklį           |
| Sumažėjęs oro srautas                            | Užterštas oro kanalas<br>Sugedo variklis             | Pravalykite<br>Pakeiskite variklį                                    |

## ►► 4. ŠILDYTUVO PRIJUNGIMAS

**⚠ DĖMESIO !!! Prieš prijungdami šildytuvą atidžiai perskaitykite saugumo nurodymus. Būtina tiksliai laikytis nurodymų, norint tinkamai naudotis šildytuvu.**

Įsitikinkite, kad elektros laidas nepažeistas. Jeigu maitinimo laidas yra pažeistas, jis turi būti pakeistas gamintojo, jo aptarnaujamojo serviso atstovo ar panašios kvalifikacijos asmens, kad būtų išvengta pavojaus. Įsitikinkite, kad elektros tinklo parametrai atitinka techninius duomenis nurodytus instrukcijoje arba specifikacijų plokštelėje. Šildytuvus turi stovėti vertikaliai. Patikrinkite, ar perjungiklis yra padėtyje "0", pieš. 2.

► Minimalus galingumas – pieš. 2.

► Maksimalus galingumas – pieš. 2.

## ►► 5. ŠILDYTUVO IŠJUNGIMAS

Norėdami įjungti įrenginį, jungiklį įjunkite į „0“ padėtį.

## ►► 6. TEMPERATŪROS REGULIAVIMAS

Įjungę įrenginį į elektros maitinimo tinklą, termostatą nustatykite maksimalioje padėtyje ir įjunkite antrąjį šildymo laipsnį. Kuomet bus pasiekta norima patalpos temperatūra, pasukite termostato rankenėlę į kairę pusę, kol jis išsijungs (išgirsite spragtelėjimą). Tuomet termostatas automatiškai įjungs ir išjungs įrenginį, o patalpoje bus išlaikoma pastovi temperatūra.

## ►► 7. SAUGOJIMAS

Jei nesiruošiate naudoti šildytuvo ilgą laiką, prieš padėdami į sandėlį išvalykite jį suslėgtu oru. Laikykite šildytuvą sausoje ir švarioje vietoje. Prieš pradėdami naudoti šildytuvą, patikrinkite, ar laidas nepažeistas. Jei turite abejonų dėl šildytuvo darbinės būklės, kreipkitės į pardavėją ar serviso centrą.

## ►► 8. VEIKIMO TIKRINIMAS

Bent kartą per metus būtina atlikti šildytuvo techninę priežiūrą serviso centre. Šildytuvo priežiūrą ir remontą gali atlikti tik kvalifikuotas, turintis gamintojo įgaliojimus personalas.

## PARAGRĀFU KOPSAVILKUMS

|      |                            |
|------|----------------------------|
| 1... | DROŠĪBAS INSTRUKCIJA       |
| 2... | IZPAKOŠANA UN TRANSPORTS   |
| 3... | PRODUKTA ELEMENTU APRAKSTS |
| 4... | IERĪCES PIESLĒGŠANA        |
| 5... | IERĪCES IZSLĒGŠANA         |
| 6... | TEMPERATŪRAS REGULĒŠANA    |
| 7... | SEZONAS GLABĀŠANA          |
| 8... | KONTROLE                   |
| 9... | PROBLĒMU NOVĒRŠANA         |

**SVARĪGI!!!** Lūdzu rūpīgi izlasiet instrukciju pirms iekārtas iedarbināšanas, remonta, vai tīrīšanas. Nepareiza gaisa sildītāja lietošana var izraisīt nopietnus ievainojumus, apdegumus, elektriskā šoka radītas traumas vai arī var kļūt par iemeslu ugunsgrēkam.

### ►► 1. DROŠĪBAS INSTRUKCIJA

 **BRĪDINĀJUMS!** Neno-  
vietojiet iekārtu tieši zem  
rozetēm. Neaizskariet  
iekārtas iekšējos elementus.

 **BRĪDINĀJUMS!** Turēt  
bērņus vecumā līdz 3 ga-  
diem attālumā, ja nav  
zem pieaugušās personas  
uzraudzības.

Bērni vecumā no 3 līdz 8 ga-  
diem var tikai ieslēgt / izslēgt  
ierīci ar nosacījumu, kad tā  
tika novietota vai instalēta  
plānotā pozīcijā normāla dar-  
ba laikā un zem uzraudzības,  
vai saskaņā ar ierīces  
lietošanas instrukciju drošā  
un skaidrā veidā, sakarībā ar  
esošiem riskiem.

Bērni vecumā no 3 līdz 8 ga-  
diem nevar pieslēgt, regulēt  
un tīrīt ierīci, ka arī veikt  
konservāciju.

 **UZMANĪBU!** Dažādi

ierīces elementi var būt ļoti  
karsti un var ierosināt apde-  
gumu. Esiet sevišķi uzmanīgi,  
kur atrodas bērni un perso-  
nas ar ierobežotiem fiziskiem  
spēkiem.

Ierīci var izmantot bērni  
vecumā no 8 gadiem, kā arī  
personas ar ierobežotiem fi-  
ziskiem, sensoriskiem vai  
psihiskiem spēkiem un perso-  
nas bez zinātnes un prasmes,  
ar nosacījumu, ka atrodas  
zem uzraudzības vai saprot  
aktuālu risku, saskaņā ar  
ierīces drošas lietošanas in-  
strukciju.

**Bērni nevar spēlēt ar ierīci.**



► Neapklājiet un neaizsedziet iekārtu tās  
darbošanās laikā, jo iespējama ir tās pārkaršana.

► Nelietojiet iekārtu mitru vietu tuvumā, piem, pie  
ūdens tilpnēm, vannām, dušām, baseiniem. Saska-  
re ar ūdeni var izraisīt īssavienojumu vai triecienu ar  
elektrisko strāvu.

► Iekārta ir jāglabā tālu no viegli uzliesmojošiem  
materiāliem. Minimālais drošības attālumus 0,5 m.

Šī noteikuma neievērošana var būt par iemeslu ugunsgrēkam.

► Nelietojiet iekārtu putekļainās telpās, kā arī tur, kur tiek glabāta degviela, šķīdinātāji, krāsas vai citas vielas, kas rada viegli uzliesmojošas gāzes. Ierīces darbošanās var izraisīt šo vielu sprādzienu.

► Nelietojiet iekārtu netālu no aizkariem, vai citiem audumiem, lai izvairītos no to uzliesmošanas.

► Jābūt īpaši uzmanīgiem, kad darbojošās iekārtas tuvumā atrodas bērni un dzīvnieki.

► Pieslēdziet iekārtu tikai tādiem strāvas avotiem, kas atbilst norādījumiem uz iekārtas plāksnītes.

► Pieslēgšanai lietojiet tikai elektrisko kabeli, lietojiet tikai iezemētus pagarinājuma kabelus, lai avārijas gadījumā izvairītos no elektriskās strāvas bojāejas.

► Sildītāju izslēdzot neraujiet sildītāja vadu no kontakta. Ierīcei ir jāatdziest ar ventilatora darbību.

► Laikā, kad nelietojat iekārtu, atvienojiet to no elektriskā tīkla, lai neizraisītu neprognozētus bojājumus.

► Pirms noņemat ierīces korpusu, obligāti pārbaudiet vai iekārta ir atslēgta no elektriskā tīkla. Iekšējie ierīces elementi var atrasties zem sprieguma.

## ►► 2. IZPAKOŠANA UN TRANSPORTS

► Pēc iepakojuma atvēršanas izņemiet iekārtu un visus priekšmetus, kas tika lietoti iekārtas drošināšanai transportēšanas laikā.

► Gadījumā, ja iekārta izskatās bojāta, nekavējoties informējiet tirgotāju, pie kura iekārta tika iegādāta..

► Ierīces pārvietošanai ir paredzēts rokturis Nr. 3 zīm. 1.

► Ierīce ir jātransportē oriģinālā iepakojumā līdz ar visiem drošinājumiem.

## ►► 3. PRODUKTA ELEMENTU APRAKSTS

Skat. attēli 1

|                            |                       |
|----------------------------|-----------------------|
| 1) Sildīšanas elements PTC | 7) Ventilators        |
| 2) Priekšējais režģis      | 8) Vada ievads        |
| 3) Rokturis                | 9) Pārslēdzējs        |
| 4) Korpus                  | 10) Termostats        |
| 5) Pēda                    | 11) Pieslēgšanas vads |
| 6) Ieejas režģis           |                       |

## ►► 9. PROBLĒMU NOVĒRŠANA

| BOJĀJUMA VEIDS                          | CĒLONIS   | RISINĀJUMS  |
|---|---|---|
| Motors nestrādā, bet sildelementi silst | Motors bojāts<br>Ventilators ir nobloķēts         | Nomainiet motoru<br>Atbloķēt/iztīrīt ventilatoru  |
| Visa ierīce nestrādā                    | Pārtraukta ir elektrības padeve<br>Slēdzis bojāts | Pārbaudiet pieslēgumu strāvai<br>Nomainiet slēdzi |
| Samazināta gaisa caurplūsma             | Gaisa padeves kanāls aizsērējis<br>Motora bojāts  | Iztīriet<br>Nomainiet motoru                      |

## ►► 4. IERĪCES PIESLĒGŠANA

**⚠ BRĪDINĀJUMS!!!** Pirms ieslēdzat ierīci rūpīgi izlasiet drošības instrukciju, kas ļaus pareizi lietot iekārtu.

Pārlicinieties, ka elektriskais kabelis nav bojāts. Ja elektriskais kabelis ir bojāts, to tūlīt pat ir jānomaina tirgotājam, autorizētam servisa centram vai speciāli apmācītam personālam. Pārlicinieties, ka elektriskā strāva rozetē atbilst prasībām, kas norādītas instrukcijā, vai informācijas plāksnītē uz pašas iekārtas. Novietojiet iekārtu vertikālā stāvoklī. Pārbaudiet vai slēdzis atrodas stāvoklī "0" 2. att. Pieslēgt ierīci elektriskajam tīklam.

► I sildīšanas līmenis -. 2. att..

► II sildīšanas līmenis -. 2. att.

## ►► 5. IERĪCES IZSLĒGŠANA

Lai izslēgt ierīci, pārslēgt slēdzi uz pozīciju "0".

## ►► 6. TEMPERATŪRAS REGULĒŠANA

Pēc ierīces pieslēgšanas pie elektrības tīkla uzstādīt termostatu maksimālajā pozīcijā un ieslēgt sildīšanas otro pakāpi. Pēc telpas attiecīgas temperatūras sasniegšanas termostats pagrieziet uz kreisu līdz izslēgšanai ("klikšķināšana"). Termostats sāks automātiski ieslēgt un izslēgt ierīci, lai saglabāt nemainīgu telpas temperatūru.

## ►► 7. SEZONAS GLABĀŠANA

Ja iekārta netiek lietota ilgstošu laiku pirms tiek novietota glabāšanas vietā to vajadzētu notīrīt, izpūšot no iekšpuses ar gaisa plūsmu. Glabājiet iekārtu sausā, tīrā vietā. Pirms iekārta tiek atkal lietota, pārlicinieties, vai elektriskais kabelis nav bojāts. Šaubu gadījumā, lūdzu, sazinieties ar tirgotāju vai autorizētu servisa centru.

## ►► 8. KONTROLE

Vismaz vienu reizi gadā iekārta ir jānogādā servisā, lai veiktu tehnisko kontroli. Remontu un apkopi drīkst veikt tikai kvalificēts personāls, ko ir apstiprinājis izgatavotājrūpnīca.

## PUNKTIDE SISUKORD

|      |                                  |
|------|----------------------------------|
| 1... | OHUTUSJUHISED                    |
| 2... | LAHTIPAKKIMINE JA TRANSPORTIMINE |
| 3... | SEADME OSAD                      |
| 4... | SEADME SISSELÜLITAMINE           |
| 5... | SEADME VÄLJALÜLITAMINE           |
| 6... | TEMPERATUURI REGULEERIMINE       |
| 7... | AJUTINE HOIULEPANEK              |
| 8... | PERIOODILINE KONTROLL            |
| 9... | VÕIMALIKE RIKETE KÕRVALDAMINE    |

**TÄHELEPANU!!!** Enne seadme käivitamist, remonti või puhastamist palume tutvuda juhendiga. Soojapuhuri ebaõige kasutamine võib kaasa tuua raskeid kehavigastusi, põletusi ja elektrikahjustusi ning põhjustada tulekahju.

### ►► 1. OHUTUSJUHISED

 **TÄHELEPANU!!!** Seadet ei tohi paigutada vahetult pistikupesa alla. Mitte puudutada seadme sisedetaile.

 **TÄHELEPANU!!!** Alla 3 aasta vanused lapsed tuleks hoida eemal või vaid täiskasvanu range järelevalve all.

Lapsed 3. ja 8. eluaasta vahel võivad seadet vaid sisse ja välja lülitada, tingimusel, et seade on paigaldatud ettenähtud asukohta tavapärase töö käigus ja järelevalve all või ohutult ja kasutusjuhendi kohaselt, võttes arvesse olemasolevaid ohte.

Lapsed 3. ja 8. eluaasta vahel ei tohi ühendada, reguleerida või puhastada seadet ega teostada selle hooldust.

 **HOIATUS!!!** mõned osad on väga kuumad ja võivad põhjustada põletusi. Pööra-

ke suurt tähelepanu laste ja piiratud kehaliste võimetega isikute asukohale.

Seadet võivad kasutada lapsed vanuses 8 aastat ja üle selle, samuti piiratud kehaliste, sensorsete või vaimsete võimetega isikud ning piiratud teadmiste või oskustega isikud tingimusel, et nad on järelevalve all ja mõistavad ohte, nagu on märgitud ohutusjuhendis.

Lastel pole lubatud seadmega mängida.



► Ülekuumenemise vältimiseks ei tohi seadet ei osaliselt ega täiesti kinni katta.

► Mitte kasutada seadet kõrge niiskustasemega objektide läheduses, nagu näiteks veekogud, vannitoad, duširuumid, basseinid. Kokkupuude veega võib esile kutsuda lühise või elektrikahjustuse.

► Seade ei tohi asuda põlevainete lähedal. Minimaalne ohutu kaugus on 0,5 m. Selle reegli rikkumine võib esile kutsuda tulekahju.

► Mitte kasutada soojapuhurit tolmustes ruumides ning ruumides, kus hoitakse bensiini, lahusteid, värve või muid auruvaid kergsüttavaid materjale. Töötav seade võib esile kutsuda nende plahvatuse.

► Mitte paigutada soojapuhurit kardinale ja muude tekstiilmaterjalide lähedusse, et hoida ära nende süttimine.

► Eriti ettevaatlik tuleb olla, kui töötava seadme läheduses viibivad lapsed või loomad.

► Seadet võib ühendada üksnes sellisesse vooluallikasse, mis vastab märgisplaadil näidatud nõuetele.

► Seadme vooluvõrku lülitamiseks tohib kasutada üksnes maandusega elektrijuhet, et vältida elektrikahtlustusi avarii korral.

► Seadet ei tohi välja lülitada, tõmmates pistiku pistikupesast välja. Enne väljalülitamist peab seade jahtuma töötava ventilaatoriga.

► Kui seadet ei kasutata, tuleb see elektrivõrgust välja lülitada, et vältida võimalikke rikkeid.

► Enne seadme korpuse mahavõtmist tuleb kontrollida, kas pistik on pistikupesast välja võetud. Sisetailid võivad olla pinge all.

## ►► 2. LAHTIPAKKIMINE JA TRANSPORTIMINE

► Pärast pakendi avamist võtta seade ja kõik selle transportimisel kasutatud kaitseelementid välja.

► Kui seade tundub olevat kahjustatud, teavitada sellest kohe edasimüüjat, kellelt seade osteti.

► Seadme kandmiseks kasutage sanga nr 3 joonis 1

► Seadet tuleb transportida tehasepakendis, koos kaitseelementidega.

## ►► 3. SEADME OSAD

Vt joonis 1

|                     |                    |
|---------------------|--------------------|
| 1) Kütteelement PTC | 7) Ventilaator     |
| 2) Eesmine võre     | 8) Juhtme läbiviik |
| 3) Sang             | 9) Lülit           |
| 4) Korpus           | 10) Termostaat     |
| 5) Jalg             | 11) Toitejuhe      |
| 6) Sisselaskevõre   |                    |

## ►► 4. SEADME SISSELÜLITAMINE

**⚠ TÄHELEPANU!!!** Enne soojapuhuri sisselülitamist palume tähelepanelikult läbi

## ►► 9. VÕIMALIKE RIKETE KÕRVALDAMINE

| PROBLEEM                                   | PÕHJUS  | LAHENDUS   |
|--|---|--|
| Mootor ei tööta, kuid kuumutid soojenevad. | Mootor on kahjustatud.<br>Ventilaator on blokeeritud. | Mootor asendada uuega.<br>Ventilaator blokeeringust vabastada/puhastada. |
| Kogu seade ei tööta.                       | Vooluringi katkestus.<br>Lüliti on kahjustatud.       | Kontrollida toite lülitust.<br>Lüliti asendada uuega.                    |
| Õhu vool on vähenenud                      | Õhukanal on reostunud.<br>Mootor on kahjustatud.      | Puhastada.<br>Mootor asendada uuega.                                     |

## lugeda ohutusjuhised, et seadet õigesti kasutada.

Veenduda, et toitejuhe ei ole mitte mingil moel kahjustatud. Kui juhe on kahjustatud, tuleb see kohe ümber vahetada, kusjuures seda tohib teha üksnes müüja, volitatud teeninduspunkt või vastava kvalifikatsiooniga isik.

Veenduda, et kasutatava toitevoolu parameetrid vastavad kasutusjuhendis või seadme märgisplaadil toodud näitajatele. Seade paigutada kohale vertikaalasendis. Kontrollida, et lüliti oleks asendis «0» (joonis 2). Lülitada seade vooluvõrku.

► I soojendusaste – joon. 2

► II soojendusaste – joon. 2

## ►► 5. SEADME VÄLJALÜLITAMINE

Seadme välja lülitamiseks keerake lüliti asendisse „0“.

## ►► 6. TEMPERAATUURI REGULEERIMINE

Pärast seadme ühendamist elektrivõrku seadistage termostaat maksimaalsesse asendisse ja lülitage sisse teine kütmise tase. Pärast soovitud temperatuuri saavutamist ruumis keerake termostaati vasakule, kuni see välja lülitub ( "klõpsatus" ).Termostaat hakkab nüüd automaatselt seadet sisse ja välja lülitama, hoides ruumis püsivat temperatuuri.

## ►► 7. AJUTINE HOIULEPANEK

Kui seadet ei kasutata pikema aja jooksul, tuleb seda enne hoiulepanekut puhastada, puhudes seadme seespoolt suruõhuga läbi. Seadet tuleb hoida kuivas puhtas ruumis. Enne seadme kasutuselevõttu tuleb kontrollida, kas toitejuhe ei ole kahjustatud. Vähimategi kahtluste korral tuleb kontakteeruda müüja või volitatud teeninduspunktiga.

## ►► 8. PERIOODILINE KONTROLL

Vähemalt kord aastas tuleb teostada seadme tehniline kontroll volitatud teeninduspunktis. Igasuguseid ülevaatusi ja remonte tohivad teha vaid vastava koolitusega ja seadme tootja poolt volitatud töötajad.

et

## SUMAR

|      |  |
|------|--|
| 1... | <i>INSTRUCȚIE DE SIGURANȚĂ</i>           |
| 2... | <i>DESPACHETARE ȘI TRANSPORT</i>         |
| 3... | <i>DESCRIEREA ELEMENTELOR PRODUSULUI</i> |
| 4... | <i>PORNIREA DISPOZITIVULUI</i>           |
| 5... | <i>DECONNECTAREA DISPOZITIVULUI</i>      |
| 6... | <i>REGULAREA TEMPERATURII</i>            |
| 7... | <i>MAGAZINARE TEMPORARĂ</i>              |
| 8... | <i>VERIFICAREA FUNCȚIONĂRII</i>          |
| 9... | <i>REZOLVAREA PROBLEMELOR</i>            |

**IMPORTANT!!!** Recomandăm citirea în mod amănunțit a textului instrucției înainte de punerea în funcțiune, repararea sau curățirea dispozitivului.

Folosirea necorespunzătoare a încălzitorului de aer poate cauza răniri grave, opăriri, electrocutări sau poate cauza incendii.

### ►► 1. INSTRUCȚIE DE SIGURANȚĂ

 **AVERTISMENT!** A nu se plasa dispozitivul în apropierea imediată a prizei. Nu atingeți elementele din interiorul dispozitivului.

 **AVERTISMENT!** Copiii sub 3 ani ar trebuie să fie ținuti departe, cu excepția cazului în care sunt sub supravegherea persoanei adulte.

Copiii în vârstă de la 3 ani și până la 8 ani pot numai porni / opri dispozitivul, cu condiția că a fost amplasat sau instalat în poziția dorită în timpul unei funcționări normale și sub supraveghere, sau în conformitate cu instrucțiunea de utilizare într-un mod de siguranță și bine înțeles la pericolele existente.

Copiii în vârstă de la 3 ani și până la 8 ani nu pot por-

ni, regla i curăța dispozitivul sau efectua lucrări de întreținere.

 **ATENȚIE!** Unele părți a acestui dispozitiv pot fi foarte fierbinți și pot cauza arsuri. Trebuie acordată o atenție deosebită acolo unde se află copii și persoane cu capacități fizice limitate.

Acest dispozitiv poate fi folosit de copiii de peste 8 ani și mai mari, precum și de către persoanele cu capacități fizice limitate, senzoriale și mentale limitate sau de către persoane care nu au experiență sau cunoștințe adecvate cu privire la dispozitiv, cu condiția ca acestea să fie luate în supraveghere și să înțeleagă riscurile prezente, în conformitate cu instrucțiunile de utilizare în



# siguranță a dispozitivului. Copiii nu trebuie să se joace cu dispozitivul.



▶ A nu se acoperi sau înveli dispozitivul pe timpul funcționării deoarece există pericolul încălzirii excesive a acestuia (infierbântării).

▶ A nu se folosi dispozitivul în apropierea locurilor cu umiditate, ca de exemplu a rezervoarelor sau a cisternelor cu apă, căzilor, dușurilor, bazinelor de înot. Contactul cu apa poate cauza scurt circuit sau electrocutare.

▶ Dispozitivul trebuie ținut la distanță de materiale inflamabile. Distanța minimă de siguranță este de 0,5m. Nerespectarea acestei reguli poate cauza incendiu.

▶ A nu se folosi dispozitivul în încăperi cu praf precum și în încăperi în care se află benzină, dizolvant, vopsele alte substanțe sau materiale ușor inflamabile. Dispozitivul, funcționând în astfel de condiții poate cauza explozii ale substanțelor amintite.

▶ Dispozitivul nu poate fi folosit în apropierea perdelelor sau a altor materiale textile pentru a evita aprinderea acestora.

▶ Este de cuviință a se păstra o atenție deosebită în cazul în care în apropierea dispozitivului pus în funcțiune se află copii sau animale.

▶ Dispozitivul poate fi alimentat numai de la o sursă de tensiune conform cerințelor de pe tablă.

▶ Pentru conectare a se folosi numai cablu electric, cu împământare, pentru a evita în cazul unei avarii electrocutarea.

▶ A nu se întrerupe funcționarea dispozitivului prin scoaterea ștecherului din priză. Dispozitivul trebuie răcit cu ajutorul ventilatorului.

▶ În timpul în care dispozitivul nu este folosit trebuie deconectat de la curentul electric (scos din priză) ca să nu cauzeze avarii neașteptate.

▶ Înainte de scoaterea dispozitivului din carcasă, a se verifica în mod obligatoriu dacă ștecherul este scos din priză. Elementele interioare pot fi sub tensiune.

## ▶▶2. DESPACHETARE ȘI TRANSPORT

▶ După deschiderea cartonului scoateți dispozitivul din interior precum și toate obiectele folosite pentru asigurarea dispozitivului în timpul transportării.

▶ Dacă dispozitivul pare a fi avariat, anunțați imediat persoana de la care dispozitivul a fost cumpărat.

▶ Pentru transportarea dispozitivului servește mânerul nr.3 des.1.

▶ Dispozitivul trebuie transportat în ambalajul original, împreună cu obiectele de asigurare.

## ▶▶3. DESCRIEREA ELEMENTELOR PRODUSULUI

Vezi desenele 1

## ▶▶9. REZOLVAREA PROBLEMELOR

| TIPUL DEFECTULUI                                       | MOTIVUL   | SOLUȚIA  |
|--|---|--|
| Motorul nu funcționează, dar rezistențele se încălzesc | Motorul avariat<br>Ventilatorul blocat            | Schimbați motorul<br>Deblocați / curățați ventilatorul       |
| Întregul dispozitiv nu funcționează                    | Pauză în circuitul electric<br>Întreprător defect | Verificați conectarea alimentării<br>Schimbați întreprătorul |
| Circuitul de aer redus                                 | Canalul de aer murdar<br>Motorul defect           | Desfundați<br>Schimbați motorul                              |

|                             |                         |
|-----------------------------|-------------------------|
| 1) Element de încălzire PTC | 7) Ventilatorul         |
| 2) Grilajul din față        | 8) Trecere cablu        |
| 3) Mâner                    | 9) Comutator            |
| 4) Carcasa                  | 10) Termostat           |
| 5) Picior                   | 11) Cablu de alimentare |
| 6) Grilaj de admisie        |                         |

## ▶▶4. PORNIREA DISPOZITIVULUI



**AVERTISMENT!!! Înainte de pornirea dispozitivului rugăm a se fi cunoscut cu atenție instrucția de siguranță pentru că numai în acest fel dispozitivul va fi folosit în mod corespunzător.**

Asigurați-vă că cablul nu este în nici un fel deteriorat. Pentru a evita orice pericol, dacă cablul de alimentare montat la aparat a suferit deteriorări, trebuie schimbat într-un centru specializat în reparații.

Repararea aparatului poate fi efectuată numai de către personalul calificat. Trebuie verificat, de asemenea, dacă parametrii electrici ai sursei de alimentare sunt corespunzători cu datele tehnice din instrucție sau celor aflate pe tablăa dispozitivului.

Așezați dispozitivul în picioare. Verificați dacă comutatorul se află în poziția „0” des. 2. Conectați dispozitivul la rețeaua de energie electrică.

▶ I fază de încălzire – des. 2.

▶ II fază de încălzire – des. 2.

## ▶▶5. DECONNECTAREA DISPOZITIVULUI

Pentru a opri dispozitivul, trebuie comutat comutatorul în poziția „0”.

## ▶▶6. REGULAREA TEMPERATURII

După conectarea dispozitivului la rețeaua electrică setați termostatul în poziția maximă, și porniți a doua treaptă de încălzire. După obținerea temperaturii dorite în încăpere termostatul întoarceți-l spre stânga până se va opri ( "se va auzi un clic" ). Acum termostatul va porni și opri automat dispozitivul, pentru a păstra o temperatură constantă în încăpere.

## ▶▶7. MAGAZINARE TEMPORARĂ

Atunci când nu folosim dispozitivul un timp îndelungat, înainte de a-l depozita, acesta trebuie curățat, introducând aer comprimat în interiorul său. Dispozitivul trebuie ținut în loc uscat, curat.

Înainte de refozire asigurați-vă că cablul nu este avariat. În cazul în care veți avea îndoilei rugăm a vă contacta cu vânzătorul sau un punct service autorizat.

## ▶▶8. VERIFICAREA FUNCȚIONĂRII

Dispozitivul trebuie verificat într-un punct service autorizat cel puțin o dată pe an. Orice verificare sau reparare poate fi realizată numai de către un personal instruit și autorizat de către producător.

## OBSAH ODSTAVCOV

|      |                         |
|------|-------------------------|
| 1... | BEZPEČNOSTNÉ POKYNY     |
| 2... | ROZBALENIE A DOPRAVA    |
| 3... | POPIS SPOTREBIČA        |
| 4... | ZAPÍNANIE SPOTREBIČA    |
| 5... | VYPÍNANIE SPOTREBIČA    |
| 6... | REGULÁCIA TEPLoty       |
| 7... | SEZÓNNE SKLADOVANIE     |
| 8... | KONTROLA PREVÁDZKY      |
| 9... | ODSTRAŇOVANIE PROBLÉMOV |

**DÔLEŽITÉ!!!** Pred zapnutím, opravou alebo čistením spotrebiča sa dôkladne zoznámte oboznámte s týmto obsahom návodom na použitie. Nesprávne zaobchádzanie so spotrebičom môže spôsobiť ťažké poranenia, popáleniny, úrazy elektrickým prúdom alebo môže zapríčiniť požiar.

### ► 1. BEZPEČNOSTNÉ POKYNY

 **UPOZORNENIE!** Spotrebič nesmie byť umiestnený priamo pod elektrickou zásuvkou v stene. Nedotýkajte sa vnútorných častí spotrebiča.

 **UPOZORNENIE!** Deti do 3 rokov sa nesmú zdržiavať v blízkosti zariadenia, ibaže sú pod neustálou kontrolou dospelých osoby.

Deti vo veku od 3 do 8 rokov môžu zariadenie zapnúť / vypnúť, ale iba v prípade ak je zariadenie umiestnené alebo nainštalované v príslušnej polohe počas normálnej práce zariadenia, a to vždy pod dohľadom, alebo v súlade s užívateľskými pokynmi, vždy bezpečne a s plným vedomím možných rizík a ohrození.

Deti vo veku od 3 do 8 rokov nesmú zariadenie pripájať, nastavovať a čistiť, ako aj ne-

smú vykonávať jeho údržbu.

 **POZOR!** Niektoré elementy tohto zariadenia môžu byť veľmi horúce a môžu spôsobiť oparenia. Vždy dohliadajte na deti a osoby s obmedzenými fyzickými schopnosťami, ktoré sa nachádzajú v oblasti zariadenia.

Zariadenie môžu používať osoby od 8 rokov, ako aj osoby s obmedzenými fyzickými, senzorickými, rozumovými schopnosťami, alebo osoby bez vedomostí a bez skúseností, ale iba pod podmienkou, že to vykonávajú pod dohľadom, alebo chápu aktuálne riziká a ohrozenia v súlade s užívateľskými pokynmi zariadenia.

Deti sa so zariadením v žiadnom prípade nesmú hrať.



Zapnutý spotrebič neprikrývajte ani

nezakrývajte. Môže dôjsť k jeho prehriatiu.

▶ Spotrebič nepoužívajte v blízkosti vlhkých miest ako sú nádoby s vodou, vane, sprchy alebo bazény. Kontakt s vodou môže vyvolať skrat alebo zasiahnutie elektrickým prúdom.

▶ Používajte v bezpečnej vzdialenosti od horľavých látok. Minimálna bezpečná vzdialenosť je 0,5 m. Nedodržanie týchto opatrení môže spôsobiť požiar.

▶ Ohrievač nepoužívajte v prašných priestoroch ani v miestnostiach kde sa nachádza benzín, rozpúšťadlá, farby a iné prchavé horľaviny. Činnosť spotrebiča môže zapríčiniť výbuch týchto materiálov.

▶ Ohrievač nepoužívajte v blízkosti záclon či iných textílií, čím predídete požiaru.

▶ Zvýšenú pozornosť zachovajte najmä v prípade, ak sa v blízkosti zapnutého ohrievača nachádzajú deti alebo zvieratá.

▶ Spotrebič môže byť napájaný len z elektrického zdroja s napätím uvedeným na výrobnom štítku.

▶ Na zapojenie používajte len elektrický kábel s uzemnením, čím v prípade nehody predídete úrazu, spôsobenému elektrickým prúdom.

▶ Nevypínajte spotrebič vytiahnutím zo zásuvky. Spotrebič sa musí vychladiť ventilátorom.

▶ Ak spotrebič nepoužívate mali by ste ho vypnúť zo zásuvky, aby ste predišli prípadným škodám.

▶ Pred zložením krytu spotrebiča sa uistite či je spotrebič vypnutý zo zásuvky. Vnútorne časti môžu byť pod napätím.

## ▶▶ 2. ROZBALENIE A DOPRAVA

▶ Po otvorení obalu vyberte spotrebič a všetky predmety, ktoré zabezpečovali prístroj pri doprave.

▶ Ak sa vám zdá, že je spotrebič poškodený, neodkladne o tejto skutočnosti informujte predajcu u ktorého bol zakúpený.

▶ Zariadenie sa prenáša pomocou držiaka č. 3 obr. 1.

▶ Spotrebič by mal byť prepravovaný len v pôvodnom balení so zabezpečením.

## ▶▶ 3. POPIS SPOTREBIČA

Víď obr. 1.

|                             |                      |
|-----------------------------|----------------------|
| 1) Vykurovacía jednotka PTC | 7) Ventilátor        |
| 2) Predná mriežka           | 8) Kábová priechodka |
| 3) Držiak                   | 9) Prepínač          |
| 4) Plášť                    | 10) Termostat        |
| 5) Nožička                  | 11) Napájací kábel   |
| 6) Prieduchová mriežka      |                      |

## ▶▶ 9. ODSTRÁŇOVANIE PROBLÉMOV

| PORUCHA                                     | PRÍČINA   | SPÔSOB ODSTRÁNENIA                                |
|---|---|---|
| Motor nepracuje, ale výhrevné špirály hrejú | Poškodený motor<br>Blokáda ventilátora            | Vymeniť motor<br>Odblokovať / vyčistiť ventilátor |
| Spotrebič nepracuje                         | Prerušenie prívodu el. prúdu<br>Poškodený vypínač | Skontrolovať prívod el. prúdu<br>Vymeniť vypínač  |
| Menšie prúdenie vzduchu                     | Zanesený prívod vzduchu<br>Poškodený motor        | Vyčistiť prívod vzduchu<br>Vymeniť motor          |

## ▶▶ 4. ZÁPÍNANIE SPOTREBIČA



**UPOZORNENIE!!! Prv než zapnete spotrebič, pozorne si prečítajte bezpečnostné pokyny pre správne používanie spotrebiča.**

Uistite sa, či elektrický kábel nie je poškodený. Ak je stály napájací kábel poškodený, dajte ho vymeniť v špecializovanom servise, čím predídete nebezpečenstvu. Zariadenie môžu opravovať iba preškolení zamestnanci. Uistite sa tiež, či elektrické parametre napájacieho zdroja zodpovedajú technickým parametrom uvedeným v návode alebo na výrobnom štítku. Postavte spotrebič vo vodorovnej polohe. Skontrolujte, či je vypínač v polohe „0“ obr. 2. Zapojte spotrebič do elektrickej siete.

▶ I stupeň ohrievania – obr. 2.

▶ II stupeň ohrievania – obr. 2.

## ▶▶ 5. VYPÍNANIE SPOTREBIČA

AK chcete zariadenie vypnúť, prepnite prepínač do polohy „0“.

## ▶▶ 6. REGULÁCIA TEPLOTY

Keď zariadenie pripnete k el. napätiu, termostat nastavte na maximálny výkon a zapnite druhý stupeň kúrenia. Keď sa vzduch v miestnosti zohreje na požadovanú teplotu, krúťte regulačným gombíkom termostatu proti smeru hodinových ručičiek, kým sa nevyigne (budete počuť charakteristické kliknutie). Takto nastavený termostat bude automaticky zapínať a vypínať zariadenie, vďaka tomu teplota vzduchu v miestnosti bude na stálej úrovni.

## ▶▶ 7. SEZÓNNE SKLADOVANIE

AK spotrebič dlhšiu dobu nebudete používať, dôkladne ho pred uschovaním vyčistite prefúkáním stlačeným vzduchom. Spotrebič skladujte na čistom a suchom mieste. Pred každým ďalším použitím skontrolujte, či nie je elektrický kábel poškodený. V prípade akýchkoľvek pochybností sa prosím obráťte na predajcu alebo autorizovaný servis.

## ▶▶ 8. KONTROLA PREVÁDZKY

ASPOŇ raz do roka vykonajte na spotrebiči kontrolu technického stavu priamo v servise. Každú prehliadku a opravu realizuje len odborný personál, ktorý určí výroba.

## СЪДЪРЖАНИЕ НА РАЗДЕЛИТЕ

|      |                                    |
|------|------------------------------------|
| 1... | ИНСТРУКЦИЯ ЗА БЕЗОПАСНОСТ          |
| 2... | РАЗПАКОВКА И ТРАНСПОРТ             |
| 3... | ОПИСАНИЕ НА ЕЛЕМЕНТИТЕ НА ПРОДУКТА |
| 4... | ВКЛЮЧВАНЕ НА УСТРОЙСТВОТО          |
| 5... | ИЗКЛУЧВАНЕ НА ИЗДЕЛИЕТО            |
| 6... | РЕГУЛАЦИЯ НА ТЕМПЕРАТУРАТА         |
| 7... | СЪХРАНЕНИЕ                         |
| 8... | КОНТРОЛА НА РАБОТА                 |
| 9... | РЕШАВАНЕ НА ПРОБЛЕМИ               |

**ВАЖНО!!!** Преди употреба, ремонт или поддръжка, моля внимателно да се запознаете със съдържанието на инструкцията за употреба. Неправилната употреба на електрическият въздушен нагревател може да доведе до тежки наранявания, изгаряния, токов удар или да стане причина за пожар.

### ►►1. ИНСТРУКЦИЯ ЗА БЕЗОПАСНОСТ

**⚠ ВНИМАНИЕ!** Устройството да не се поставя пряко под електрическото гнездо. Да не се докосват вътрешните електрически елементи на устройството.

**⚠ ВНИМАНИЕ!** Деца до 3 години трябва да се държат далеч от уреда, освен ако те са под строг надзор на възрастен.

Деца на възраст от 3 години, а под 8 годишна възраст, могат да включват / изключват уреда , при условие , че е той е поставен или инсталиран в предвиденото място по време на нормална експлоатация и са под наблюдение или съгласно с инструкцията за употреба на уреда по безопасен и разбираем начин за съществуващите заплахи.

Деца на възраст от 3 години, а под 8 години не могат да превключват , регулират почистват уреда и да извършват действия по поддръжка.

**⚠ ЗАБЕЛЕЖКА!** Някои части на това устройство могат да бъдат много горещи и да причинят изгаряния. Обърнете специално внимание на това, къде се намират децата и лица с ограничени физически възможности.

Това устройство може да се използва от деца на възраст от 8 години и по-големи, и хора с ограничени физически, сетивни или умствени възможности, или с липса на знания и опит, при условие че те са под наблюдение или разбират съществуващите рискове, в съответствие

# с инструкциите за безопасно използване на устройството.

## Деца не трябва да си играят с уреда.



▶ По време на експлоатация, да не се покрива, нито закрива устройството, тъй като съществува опасност от прегряване.

▶ Устройството да не се експлоатира в близост до влажни места, като съдове с вода, вани, душове, басейни. Контактът с вода може да доведе до късо съединение или токов удар.

▶ Устройството трябва да се съхранява далеч от запалителни материали. Минималното безопасно разстояние е 0,5 м. Несъвязването на това указание може да причини пожар.

▶ Устройството не трябва да се използва в запрашени помещения, а също така и такива, в които се съхранява бензин, разтворители, бои или други изпаряващи се леснозапалими материали. Работата на устройството може да причини експлозия.

▶ Нагревателят не би трябвало да се използва в близост до завеси и други платове, за да се избегне тяхното запалване.

▶ Бъдете особено внимателни, когато близост до работещия нагревател има деца или животни.

▶ Устройството може да бъде захранвано само от източници на напрежение, които отговарят на изискванията дадени в таблицата с техническите данни.

▶ За включване към електрическата мрежа трябва да се използва само електрически кабел със заземяване, за да се избегне евентуален токов удар при авария.

▶ Устройството не трябва веднага да се изключва от контакта на електрическата мрежа. То трябва да бъде оставено да се охлади до вентилатора.

▶ Когато устройството, не се употребява, то трябва да бъде изключено от електрическата мрежа за да не причини евентуални повреди.

▶ Преди да свалите капака на устройството, задължително проверете дали щепсела е изваден от гнездото. Вътрешните елементи могат да бъдат под напрежение.

### ▶▶ 2. РАЗПАКОВКА И ТРАНСПОРТ

▶ След отварянето на кашона, извадете устройството и всички обезпечаващи го елементи по време на транспорт.

▶ В случай, че устройството изглежда повредено, веднага трябва да уведомите продавача, от когото устройството е закупено.

▶ Уредът трябва да се пренася за дръжката - № 3 на Фиг. 1

▶ Устройството трябва да бъде транспортирано.

### ▶▶ 3. ОПИСАНИЕ НА ЕЛЕМЕНТИТЕ НА ПРОДУКТА

Виж рисунки 1

|                                |                   |
|--------------------------------|-------------------|
| 1) Нагревателен елемент<br>PТС | 7) Вентилатор     |
| 2) Предна решетка              | 8) Отвор за кабел |

|                   |                    |
|-------------------|--------------------|
| 3) Дръжка         | 9) Превключвател   |
| 4) Корпус         | 10) Термостат      |
| 5) Крак           | 11) Свързващ кабел |
| 6) Входна решетка |                    |

### ▶▶ 4. ВКЛЮЧВАНЕ НА УСТРОЙСТВОТО



**ПРЕДУПРЕЖДЕНИЕ!** Преди включването на устройството, моля внимателно да прочетете инструкцията за безопасно, тя ще ви позволи правилно да ползвате устройството.

Уверете се, дали електрическият кабел не е повреден. Ако неотделимият захранващ кабел се повреди, той трябва да бъде сменен в специализиран сервис, за да се избегне евентуалната опасност. Уредът може да бъде поправян само от обучени специалисти. Неправилно извършените поправки могат да причинят сериозна опасност за потребителя. Също така трябва да се провери, дали техническите параметри на източника на напрежение отговарят на техническите данни от инструкция или на данните от табличката с техническите данни върху устройството. Устройството да се постави в стояща позиция. Да се провери дали преклчвателът е в позиция „0“ рис.2. Включете устройството към електрическата мрежа.

▶ I степен нагряване – рис. 2.

▶ I степен нагряване – рис. 2.

### ▶▶ 5. ИЗКЛУЧВАНЕ НА ИЗДЕЛИЕТО

За да изключите уреда, завъртете превключвателя на „0“.

### ▶▶ 6. РЕГУЛАЦИЯ НА ТЕМПЕРАТУРАТА

След като включите уреда към мрежата, завъртете термостата на максимум и включете на мощността на отопление на втора степен. След достигане на желаната температура в помещението, завъртете термостата наляво докато уредът се изключи (с щракване). Така термостатът ще поддържа желаната температура в помещението, като автоматично включва и изключва уреда.

### ▶▶ 7. СЪХРАНЕНИЕ

Когато по-дълго време няма да ползвате устройството, преди съхранението му трябва да го почистите, чрез продухване с компресор. Устройството трябва да се съхранява на сухо и чисто място. Преди повторна употреба проверете дали кабелът не е повреден. В случай на съмнение, моля свържете се с продавача или оторизиран сервис.

### ▶▶ 8. КОНТРОЛА НА РАБОТА

Най-малко веднъж годишно, устройството трябва да премине на техническа проверка в сервис. Всички прегледи и ремонти могат да се извършват само от обучени и упълномощени от производителя лица.

### ▶▶ 9. РЕШАВАНЕ НА ПРОБЛЕМИ

| ТИП НА АВАРИЯТА                                 | ПРИЧИНА  | РЕШЕНИЕ   |
|---|--|---|
| Двигателят не работи, но нагревателите нагряват | Повреден двигател.<br>Блокиран вентилатор                  | Да се замени двигателя.<br>Да се разблокира/почисти вентилатора.                    |
| Устройството не работи                          | Прекъснат електрически участък.<br>Повреден превключвател. | Да се провери включването към електрическата мрежа.<br>Да се замени превключвателя. |
| Малък приток на въздух                          | Замърсен въздушен канал.<br>Повреден двигател.             | Да се прочисти.<br>Да се замени двигателя.  |

## ЗМІСТ

|      |                                |
|------|--------------------------------|
| 1... | ІНСТРУКЦІЯ З ТЕХНІКИ БЕЗПЕКИ   |
| 2... | РОЗПАКУВАННЯ І ТРАНСПОРТУВАННЯ |
| 3... | ПЕРЕЛІК ЕЛЕМЕНТІВ ПРИСТРОЮ     |
| 4... | ВКЛЮЧЕННЯ ПРИСТРОЮ             |
| 5... | ВИМИКАННЯ ПРИСТРОЮ             |
| 6... | РЕГУЛЮВАННЯ ТЕМПЕРАТУРИ        |
| 7... | ТИМЧАСОВЕ ПЕРЕХОВУВАННЯ        |
| 8... | ПЕРІОДИЧНИЙ ОГЛЯД              |
| 9... | УСУВАННЯ МОЖЛИВИХ УШКОДЖЕНЬ    |

**УВАГА!!!** Просимо уважно прочитати зміст інструкції перед запуском, ремонтом або чищенням пристрою. Неправильне використання нагрівача повітря може призвести до серйозних ран, опіків, ураження електричним струмом або може бути причиною пожежі.

### ▶▶ 1. ІНСТРУКЦІЯ З ТЕХНІКИ БЕЗПЕКИ



**УВАГА!!!** Не встановлювати пристрій безпосередньо під електричною розеткою. Не доторкатись до внутрішніх елементів пристрою!



**УВАГА!!!** Діти до 3 років не повинні перебувати поряд із пристроєм або ж перебувати під суворим наглядом дорослих.

Діти віком від 3 до 8 років можуть лише вмикати / вимикати пристрій за умови, що він розташований чи встановлений у заданому положенні під час нормальної роботи, і діти перебувають під наглядом, або ж відповідно до інструкції з експлуатації з дотриманням заходів безпеки та розумінням можливих ризиків.

**Дітям віком від 3 до 8 років**

забороняється під'єднувати, регулювати та чистити пристрій, а також проводити з ним будь-які технічні операції.



**УВАГА!!!** Деякі частини пристрою можуть бути дуже гарячі й спричинити опіки. Слід звернути особливу увагу на те, де перебувають діти та особи з обмеженими можливостями.

Цим пристроєм можуть користуватися діти від 8 років і старші, а також особи з обмеженими фізичними, сенсорними чи розумовими здібностями або відсутністю знань та досвіду, за умови, що вони перебувають під наглядом або розуміють наявні ризики відповідно до інструкції з безпечного використання пристрою.

Діти не повинні гратися з пристроєм.



▶ Не прикривати і не закривати пристрій під час роботи, оскільки може відбуватися його перегрів.

▶ Не використовувати пристрій поблизу місць з підвищеною вологістю, таких як водойми, ванни, душові, басейни. Контакт з водою може викликати коротке замикання або ураження електричним струмом.

▶ Пристрій не повинен знаходитися поблизу пальних матеріалів.

Мінімальна безпечна відстань - 0,5 м. Порушення цього правила може викликати пожежу.

▶ Не використовувати нагрівач у запилених приміщеннях, а також у приміщеннях, де зберігаються бензин, розчинники, фарби або інші легкозаймисті матеріали, що випаровуються. Працюючий пристрій може привести до вибуху цих речовин.

▶ Не встановлювати нагрівач поблизу занавісок і інших текстильних матеріалів, щоб уникнути їхнього загоряння.

▶ Слід бути особливо уважним, якщо поблизу працюючого пристрою знаходяться діти або тварини.

▶ Пристрій варто підключати тільки до таких джерел напруги, що відповідають вимогам, зазначеним на щитку.

▶ Для підключення варто використовувати тільки електричні проводи з заземленням, щоб у випадку аварії уникнути ураження струмом.

▶ Не можна вимкнути пристрій, виймаючи штепсельну вилку з розетки. Перед вимкненням пристрій повинний остигнутися працюючим вентилятором.

▶ Коли пристрій не використовується, його необхідно відключити від електромережі з метою запобігання можливих ушкоджень.

▶ Перед зняттям корпусу пристрою необхідно перевірити, чи вийнята штепсельна вилка з розетки. Внутрішні елементи можуть знаходитися під напругою.

## ▶▶ 2. РОЗПАКУВАННЯ І ТРАНСПОРТУВАННЯ

▶ Після розкриття упакування вийняти пристрій і всі елементи, використані для його захисту під час транспортування.

▶ У випадку, якщо пристрій здається ушкодженим, сповістити про це продавця, у якого він був куплений.

▶ Для перенесення пристрою служить ручка № 3 мал. 1.

▶ Пристрій повинний транспортуватися у фабричному упакуванні, разом із захисними елементами.

## ▶▶ 3. ПЕРЕЛІК ЕЛЕМЕНТІВ ПРИСТРОЮ

Дивися мал. 1

|                             |                       |
|-----------------------------|-----------------------|
| 1) Нагрівальний елемент PTC | 7) Вентилятор         |
| 2) Передня решітка          | 8) Отвір для кабелів  |
| 3) Ручка                    | 9) Перемикач          |
| 4) Корпус                   | 10) Термостат         |
| 5) Ніжка                    | 11) Провід приєднання |
| 6) Впускна решітка          |                       |

## ▶▶ 9. УСУВАННЯ МОЖЛИВИХ УШКОДЖЕНЬ

| ВИД УШКОДЖЕННЯ                        | ПРИЧИНА  | УСУВАННЯ  |
|---------------------------------------|--|---|
| Двигун не працює, а тени нагріваються | Пошкоджений двигун<br>Заблокований вентилятор      | Замінити двигун<br>Відблокувати/прочистити вентилятор |
| Не працює весь пристрій               | Розрив електричного кола<br>Пошкоджений вимикач    | Перевірити підключення живлення<br>Замінити вимикач   |
| Менший потік повітря                  | Забруднений повітряний канал<br>Пошкоджений двигун | Прочистити<br>Замінити двигун                         |

## ▶▶ 4. ВКЛЮЧЕННЯ ПРИСТРОЮ



**УВАГА!!!** Перед включенням нагрівача просимо уважно прочитати інструкцію з техніки безпеки, що дозволить правильно експлуатувати пристрій.

Варто переконатися в тому, що провід живлення не ушкоджений. Якщо невід'ємний живильний провід буде пошкоджений, треба його замінити у спеціалістичному ремонтному центрі для попередження небезпеки. Ремонт обладнання може виконуватися тільки підготовленим персоналом. Неправильно проведений ремонт може привести до виникнення серйозної небезпеки для користувача. Варто переконатися в тому, що параметри джерела живлення відповідають технічним даним, приведеним в інструкції або на щитку пристрою.

Установити нагрівач у вертикальному положенні. Перевірити, щоб перемикач був встановлений у положенні "0" (мал. 2). Підключити пристрій до електричної мережі.

▶ I ступінь нагрівання – мал. 2

▶ II ступінь нагрівання – мал. 2

## ▶▶ 5. ВИМКАННЯ ПРИСТРОЮ

Для того, щоб вимкнути пристрій, слід встановити перемикач в положенні „0”.

## ▶▶ 6. РЕГУЛЮВАННЯ ТЕМПЕРАТУРИ

Після під'єднання пристрою до електричної мережі встановити термостат у максимальному положенні, і включити другий ступінь нагріву. Після досягнення необхідної температури в приміщенні термостат повернути вліво до моменту відключення ("кляцання"). Тепер термостат автоматично включатиме і виключатиме пристрій, аби зберегти постійну температуру в приміщенні.

## ▶▶ 7. ТИМЧАСОВЕ ПЕРЕХОВУВАННЯ

Якщо пристрій не використовується протягом тривалого часу, перш ніж забрати на збереження, необхідно почистити його, продуваючи усередині стиснутим повітрям. Пристрій варто зберігати в сухому чистому приміщенні. Перед початком експлуатації перевірити, чи не ушкоджений провід живлення. У випадку яких-небудь сумнівів, необхідно сконтактуватися з продавцем або авторизованим сервісним пунктом.

## ▶▶ 8. ПЕРІОДИЧНИЙ ОГЛЯД

Мінімум раз у році варто зробити технічний огляд в авторизованому сервісному пункті. Будь-які огляди і ремонти може робити тільки навчений і уповноважений виробником персонал.





## САДРЖАЈ

|      |                          |
|------|--------------------------|
| 1... | SIGURNOSNI STANDARD      |
| 2... | OTVARANJE I TRANSPORT    |
| 3... | OPIS ELEMENATA PROIZVODA |
| 4... | UKLJUČENJE UREĐAJA       |
| 5... | ISKLJUČIVANJE UREĐAJA    |
| 6... | REGULACIJA UREĐAJA       |
| 7... | SKLADIŠTENJE             |
| 8... | KONTROLA RADA            |
| 9... | RAZREŠAVANJE PROBLEMA    |

**VAŽNO!!!** Molimo da se upoznate sa uputstvom pre uključivanja, popravke ili čišćenja uređaja. Nepravilna upotreba električnog grejača zraka može biti povodom teških oštećenja, opekotina, udara električne struje ili biti povodom vatre.

### ▶▶ 1. SIGURNOSNI STANDARD

 **PAŽNJA!** Ne sme se stavljati direktno ispod utičnice. Ne sme se dirati unutrašnje elemente uređaja. Ne smeju se dirati unutrašnji elementi uređaja.

 **PAŽNJA!** Decu do 3 godine starosti, treba držati podalje, osim ako su pod strogim nadzorom odrasle osobe.

Deca u dobi od 3 do 8 godina mogu samo uključiti/isključiti pod uslovom da je uređaj < 2 } stavljen ili instaliran u predviđenom položaju tokom normalnog rada i to pod nadzorom ili u skladu sa uputama za korišćenje uređaja na siguran i razuman način { 4 > Za postojeće opasnosti .

Deca u dobi od 3 do 8 godina ne mogu da uključuju, regulišu i < 1 } čiste uređaj i obavljaju održavanje { 2 > < 2 }.

 **NAPOMENA!** Neki delovi

ovog uređaja mogu da budu veoma vrući i uzrokuju opekotine. Treba da obratite posebnu pažnju na to gde se nalaze deca i osobe sa ograničenim fizičkim sposobnostima.

Ovaj uređaj se može koristiti od strane dece u dobi od 8 godina i više i osobe sa smanjenim fizičkim, čulnim ili mentalnim sposobnostima, ili osobama koje nemaju dovoljno iskustva i znanja, ali pod uslovom da su pod nadzorom i razumeju aktualne rizike u skladu sa uputstvima za sigurnu upotrebu uređaja.

Deca ne bi trebalo da se igraju sa uređajem.



▶ Ne poklapajte niki pokrivajte uređaj za vreme rada zbog mogućnosti da se pregreje.

▶ Ne sme se da upotrebljava uređaj u blizini vlažnih mesta, poput rezervoara za vodu, kada, tuševa, bazena. Dodir sa vodom može da bude povod za kratak spoj ili udar električne struje.

▶ Uređaj treba držati dalje od zapaljivih materijala. Minimalna bezbedna daljina je 0,5 m. Neprilagođavanje tim propisima može prouzrokovati

požar.

- ▶ Ne sme se da se upotrebljava u blizini zavesa ili drugih tekstilnih materijala da bi se izbegao požar.
- ▶ Treba obratiti posebnu pažnju ako se u blizini uređaja za vreme rada nalaze deca ili životinje.
- ▶ Uređaj može jedino da se snabdeva iz izvora struje koji odgovara zahtevima na nominalnoj pločici.
- ▶ Priključivati treba jedino električnim vodovima sa uzemljenjem da bi se u slučaju havarije izbegao strujni udar.
- ▶ Nije dozvoljeno isključivati uređaj vađenjem utikača iz utičnice. Uređaj mora da se hladi radom ventilatora.
- ▶ Ako uređaj ne radi treba isključiti utikač da ne bi izazvao nenamerno oštećenje
- ▶ Čim se skine kućište uređaja obavezno treba da se proverí da li je utikač izvađen iz utičnice. Unutrašnji elementi se mogu nalaziti pod naponom.
- ▶ Grejač se ne sme koristiti u zagađenim prostorijama, u prostorijama gde nalaze se benzin, razređivači, boje i drugi zapaljivi materijali. Rad uređaja može da prouzrokuje eksploziju.

## ▶▶ 2. OTVARANJE I TRANSPORT

- ▶ Nakon otvaranja ambalaže treba treba izvaditi uređaj i sve elemente koji služe za zaštitu uređaja za vreme transporta.
- ▶ U slučaju da uređaj izgleda oštećen, treba o taj činjenici informisati prodavca kod kojeg je uređaj bio kupljen.
- ▶ Za prenošenje uređaja služi ručka br 3 crt. 1.
- ▶ Uređaj treba transportovati i u originalnoj ambalaži zajedno sa elementima koje ga štite.

## ▶▶ 3. OPIS ELEMENATA PROIZVODA

Pogledaj crteže 1

|                          |                       |
|--------------------------|-----------------------|
| 1) Elementi grijanja PTC | 7) Ventilator         |
| 2) Prednja rešetka       | 8) Kabelaška uvodnica |
| 3) Ručka                 | 9) Prekidač           |
| 4) Kućište               | 10) Termostat         |
| 5) Noga                  | 11) Priključni kabel  |
| 6) Izlazna rešetka       |                       |

## ▶▶ 4. UKLJUČENJE UREĐAJA

 **PAŽNJA!!! Čim uključite uređaj molimo**

## ▶▶ 9. RAZREŠAVANJE PROBLEMA

| VRSTA KVARA                           | RAZLOG  | REŠENJE   |
|---------------------------------------|---|---|
| Motor ne radi, grejalice se zagrevaju | oštećen je motor<br>zatvoren je ventilator                | promeniti motor<br>osloboditi i očistiti ventilator   |
| Ceo uređaj ne radi                    | prekid u električnom strujnom kolu<br>oštećen je prekidač | proveriti električno strujno kolo<br>menjati prekidač |
| Smanjenje vazdušnog toka              | zapušen je vazdušni kanal<br>oštećen je motor             | očistiti vazdušni kanal<br>promeniti motor            |

## da pažljivo pročitate upustvo o sigurnosnom standardu, što će omogućiti pravilno korišćenje uređaja.

Treba proveriti da li električni vod nije oštećen. Ako će se energijski neisključujući cev pokvariti, onda obavezno ja ga zameniti kodproizvođača ili u specijalističkoj firmi od strane kvalificiranog lica da se pobeagne opasnost. Treba takođe proveriti da električni parametri izvora snabdevanja električne energije u skladu sa tehničkim parametrima iz uputstva ili parametrima sa nominalne pločice. Treba postaviti uređaj u uspravan položaj. Proveriti da li preklopnik se nalazi se u poziciji "O" crt.2. Uključiti uređaj struju.

- ▶ I nivo grejanja – crt. 2
- ▶ II nivo grejanja – crt. 2

## ▶▶ 5. ISKLJUČIVANJE UREĐAJA

Za isključivanje uređaja treba okrenuti prekidač u poziciju„0”.

## ▶▶ 6. REGULACIJA UREĐAJA

Nakon spajanja uređaja na elektro mrežu postaviti termostat na maksimalnu poziciju, te uključiti drugi stupanj grijanja. Nakon postizanja željene temperature u prostoriji termostat treba okrenuti lijevo sve dok se ne isključi ("klikne"). Termostat će se od sada automatski uključivati i isključivati uređaj za održavanje stalne temperature u prostoriji.

## ▶▶ 7. SKLADIŠTENJE

Ako duže vremena ne koristimo uređaj, čim ga uklonimo treba ga očistiti, produvati unutrašnjost komprimiranim vazduhom. Uređaj treba da se drži na suvom i čistom mestu. Čim se ponovo uključi treba da se proverí da li električni vod nije oštećen. U slučaju bilo kakvih sumnji molimo za kontakt sa prodavcem ili sa autorizovanim servisom.

## ▶▶ 8. KONTROLA RADA

Najmanje jednom godišnje treba uređaj dopremiti u servis radi tehničkog pregleda. Bilo kakav pregled ili popravku može da obavi jedino osoblje koje je školovao i ovlastio proizvođač.

## ΠΕΡΙΕΧΟΜΕΝΑ ΠΑΡΑΓΡΑΦΩΝ

|      |   |
|------|---|
| 1... | ΟΔΗΓΙΕΣ ΑΣΦΑΛΕΙΑΣ                       |
| 2... | ΑΝΟΙΓΜΑ ΤΗΣ ΣΥΣΚΕΥΑΣΙΑΣ ΚΑΙ ΜΕΤΑΦΟΡΑ    |
| 3... | ΠΕΡΙΓΡΑΦΗ ΤΩΝ ΕΞΑΡΤΗΜΑΤΩΝ ΤΟΥ ΠΡΟΪΟΝΤΟΣ |
| 4... | ΛΕΙΤΟΥΡΓΙΑ ΤΗΣ ΣΥΣΚΕΥΗΣ ΓΙΑ ΠΡΩΤΗ ΦΟΡΑ  |
| 5... | ΚΛΕΪΣΙΜΟ ΤΗΣ ΣΥΣΚΕΥΗΣ                   |
| 6... | ΡΥΘΜΙΣΗ ΘΕΡΜΟΚΡΑΣΙΑΣ                    |
| 7... | ΑΠΟΘΗΚΕΥΣΗ ΜΑΚΡΑΣ ΔΙΑΡΚΕΙΑΣ             |
| 8... | ΈΛΕΓΧΟΣ ΛΕΙΤΟΥΡΓΙΑΣ                     |
| 9... | ΛΥΣΗ ΠΡΟΒΛΗΜΑΤΩΝ                        |

**ΣΗΜΑΝΤΙΚΟ!!!** Παρακαλούμε να διαβάσετε προσεκτικά τις οδηγίες χρήσης πριν ανάψετε, επισκευάσετε ή καθαρίσετε τη συσκευή. Λανθασμένη χρήση μπορεί να προκαλέσει βαρύ τραυματισμό, έγκαυμα, ηλεκτροπληξία ή να γίνει αιτία πυρκαγιάς.

### ►► 1. ΟΔΗΓΙΕΣ ΑΣΦΑΛΕΙΑΣ

 **ΠΡΟΣΟΧΗ!** Μη βάζετε τη συσκευή άμεσα κάτω από την ηλεκτρική παροχή στον τοίχο. Μην αγγίζετε τα εσωτερικά εξαρτήματα της συσκευής.

 **ΠΡΟΣΟΧΗ!** Κρατήστε μακριά παιδιά ηλικίας κάτω των 3 ετών ή διασφαλίστε αυστηρή εποπτεία από ενήλικα.

Τα παιδιά ηλικίας 3 έως 8 ετών μπορούν μόνο να ενεργοποιήσουν και να απενεργοποιήσουν τη συσκευή, με την προϋπόθεση ότι έχει εγκατασταθεί στην προβλεπόμενη θέση κατά τη διάρκεια της φυσιολογικής λειτουργίας και με επίβλεψη ή τηρώντας τους κανόνες ασφαλείας και τις οδηγίες του εγχειριδίου χρήστη, αναγνωρίζοντας τους υπάρχοντες κινδύνους.

Τα παιδιά ηλικίας 3 έως 8

ετών δεν είναι σε θέση να συνδέσουν, να προσαρμόσουν ή να καθαρίσουν τη συσκευή ή να διεξάγουν εργασίες επισκευής.

 **ΠΡΟΕΙΔΟΠΟΙΗΣΗ!** ορισμένα τμήματα της συσκευής είναι ιδιαίτερα καυτά και μπορεί να προκαλέσουν εγκαύματα. Ιδιαίτερη προσοχή χρειάζεται η θέση των παιδιών και ατόμων με περιορισμένη σωματική ικανότητα.

Η συσκευή μπορεί να χρησιμοποιηθεί από παιδιά 8 ετών και άνω καθώς και από άτομα με περιορισμένη σωματική, οργανοληπτική ή πνευματική ικανότητα, άτομα με μειωμένες ικανότητες ή γνώσεις, με την προϋπόθεση ότι διασφαλίζεται η εποπτεία τους και κατανοούν τους κινδύνους που υποδεικνύονται στο εγχειρίδιο ασφαλείας. Δεν επιτρέπεται στα παιδιά να παίζουν με τη συσκευή.



▶ Μην σκεπάζετε τη συσκευή όταν λειτουργεί, γιατί υπάρχει κίνδυνος υπερθέρμανσης.

▶ Μην χρησιμοποιείτε τη συσκευή κοντά σε υγρούς χώρους, όπως δοχεία με νερό, μπανιέρες, ντους, πισίνες. Η επαφή με νερό μπορεί να προκαλέσει βραχυκύκλωμα ή ηλεκτροπληξία.

▶ Η συσκευή πρέπει να βρίσκεται μακριά από εύφλεκτα υλικά. Η ελάχιστη ασφαλής απόσταση είναι τουλάχιστον 50 εκ. Αν δεν τηρηθεί αυτός ο κανόνας, υπάρχει κίνδυνος πυρκαγιάς.

▶ Μην χρησιμοποιείτε τη θερμάστρα σε χώρους γεμάτους σκόνη και σε χώρους, στους οποίους βρίσκονται βενζίνη, διαλύτες, χρωστικές ύλες και άλλες εύφλεκτες ουσίες που εξατμίζονται. Η λειτουργία της συσκευής μπορεί να προκαλέσει την έκρηξη αυτών των ουσιών.

▶ Μην χρησιμοποιείτε τη θερμάστρα κοντά σε κουρτίνες και άλλα υφάσματα για να μην προκαλέσετε πυρκαγιά.

▶ Πρέπει να είστε ιδιαίτερα προσεκτικοί όταν κοντά στη λειτουργούσα συσκευή βρίσκονται παιδιά και ζώα.

▶ Η συσκευή μπορεί να τροφοδοτηθεί μόνο με ηλεκτρικό ρεύμα το οποίο έχει τις ίδιες προδιαγραφές, με αυτές που αναγράφονται στον πίνακα πληροφοριών.

▶ Για να συνδέσετε τη συσκευή στο ρεύμα, χρησιμοποιείτε μόνο σύνδεση, η οποία έχει γείωση για να αποφύγετε τον κίνδυνο ηλεκτροπληξίας σε περίπτωση ατυχήματος.

▶ Μην κλείνετε την συσκευή βγάζοντας την από την πρίζα. Η συσκευή πρέπει πρώτα να κρυώσει με τον εξεριστήρα.

▶ Όταν η συσκευή δεν λειτουργεί, δεν πρέπει να είναι συνδεδεμένη με την πρίζα, για να μην προκαλέσει ανεπιθύμητη ζημιά.

▶ Πριν βγάλετε το κάλυμμα της συσκευής, πρέπει οπωσδήποτε να ελέγξετε, αν η συσκευή έχει αποσυνδεθεί από την πρίζα. Τα εσωτερικά κυκλώματα μπορεί να είναι υπό τάση.

## ▶▶ 2. ΑΝΟΙΓΜΑ ΤΗΣ ΣΥΣΚΕΥΑΣΙΑΣ ΚΑΙ ΜΕΤΑΦΟΡΑ

▶ ΟΜετά το άνοιγμα της συσκευασίας βγάλτε τη συσκευή και όλα τα εξαρτήματα, τα οποία χρησιμοποιήθηκαν για να διασφαλιστούν τη μεταφορά της.

▶ Σε περίπτωση, κατά την οποία η συσκευή φαίνεται να έχει υποστεί ζημιά, πρέπει αμέσως να επικοινωνήσετε με τον πωλητή, από τον οποίο έχετε αγοράσει τη συσκευή.

▶ Η συσκευή πρέπει να μεταφέρεται με λαβή αρ.3 Εικ.1.

▶ Η συσκευή πρέπει να μεταφέρεται στην αρχική συσκευασία με τα εξαρτήματα ασφάλειας.

## ▶▶ 3. ΠΕΡΙΓΡΑΦΗ ΤΩΝ ΕΞΑΡΤΗΜΑΤΩΝ ΤΟΥ ΠΡΟΪΟΤΟΣ

Βλ. σχέδια 1

|                            |                      |
|----------------------------|----------------------|
| 1) Θερμαντικό στοιχείο PTC | 7) Ανεμιστήρας       |
| 2) Μπροστινή σχάρα         | 8) Άνοιγμα καλωδίου  |
| 3) Λαβή                    | 9) Διακόπτης         |
| 4) Περιβλήμα               | 10) Θερμοστάτης      |
| 5) Βάση                    | 11) Καλώδιο σύνδεσης |
| 6) Σχάρα εισόδου           |                      |

## ▶▶ 9. ΛΥΣΗ ΠΡΟΒΛΗΜΑΤΩΝ

| ΤΥΠΟΣ ΒΛΑΒΗΣ  | ΑΙΤΙΑ   | ΛΥΣΗ  |
|---|---|---|
| Το ηλεκτρικό μοτέρ δεν λειτουργεί, αλλά οι μονάδες θέρμανσης θερμαίνονται | Χαλασμένο ηλεκτρικό μοτέρ<br>Μπλοκαρισμένος εξεριστήρας     | Αντικαταστήστε το ηλεκτρικό μοτέρ<br>Καθαρίστε τον εξεριστήρα |
| Η συσκευή δεν λειτουργεί καθόλου  | Διακοπή παροχής ηλεκτρικού ρεύματος<br>Χαλασμένος διακόπτης | Ελέγξτε την παροχή ρεύματος<br>Αντικαταστήστε τον διακόπτη    |
| Μειωμένη ροή αέρα   | Βρώμικος αγωγός αέρα<br>Χαλασμένο ηλεκτρικό μοτέρ           | Καθαρίστε τον αγωγό αέρα<br>Αντικαταστήστε το ηλεκτρικό μοτέρ |

## ▶▶ 4. ΛΕΙΤΟΥΡΓΙΑ ΤΗΣ ΣΥΣΚΕΥΗΣ ΓΙΑ ΠΡΩΤΗ ΦΟΡΑ



**ΠΡΟΣΟΧΗ!!!** Πριν ανάψετε τη συσκευή παρακαλούμε να διαβάσετε προσεκτικά τον οδηγό χρήσης. Έτσι θα μπορέσετε να χρησιμοποιήσετε τη συσκευή με τον σωστό τρόπο.

Πρέπει να είστε σίγουροι, ότι κανένα καλώδιο δεν είναι με κανένα τρόπο χαλασμένο. Εάν τροφοδοτικό καλώδιο, που δεν αποσυνδέεται, χαλαθεί, τότε πρέπει να αντικατασταθεί από τον κατασκευαστή ή από ένα ειδικό συνεργείο ή από ένα ειδικευμένο πρόσωπο προκειμένου να αποφύγετε οποιοδήποτε κίνδυνο. Πρέπει επίσης να είστε σίγουροι, ότι το ρεύμα παροχής αναπαοκρίνεται στις προδιαγραφές της συσκευής, οι οποίες αναγράφονται στον οδηγό χρήσης ή στον πίνακα προδιαγραφών, ο οποίος βρίσκεται πάνω στη συσκευή. Τοποθετήστε τη συσκευή όρθια. Ελέγξτε, αν ο διακόπτης λειτουργίας βρίσκεται στη θέση «0» σχ. 2. Συνδέστε τη συσκευή με την πρίζα.

▶ I επίπεδο θέρμανσης – σχ. 2.

▶ II επίπεδο θέρμανσης – σχ. 2.

## ▶▶ 5. ΚΛΕΙΣΙΜΟ ΤΗΣ ΣΥΣΚΕΥΗΣ

Για απενεργοποίηση της συσκευής, γυρίστε το διακόπτη στο «0».

## ▶▶ 6. ΡΥΘΜΙΣΗ ΘΕΡΜΟΚΡΑΣΙΑΣ

Μόλις η συσκευή συνδεθεί στο ρεύμα, ρυθμίστε το θερμοστάτη στο μέγιστο και ενεργοποιήστε τη θέρμανση στο στάδιο δύο.

Μόλις επιτευχθεί η επιθυμητή θερμοκρασία στο χώρο, γυρίστε αριστερά το κομβίο του θερμοστάτη έως ότου απενεργοποιηθεί (με ένα κλικ). Ο θερμοστάτης θα ενεργοποιηθεί και θα απενεργοποιήσει αυτόματα τη συσκευή, διατηρώντας την επιθυμητή θερμοκρασία στο χώρο.

## ▶▶ 7. ΑΠΟΘΗΚΕΥΣΗ ΜΑΚΡΑΣ ΔΙΑΡΚΕΙΑΣ

Όταν δεν χρησιμοποιείτε τη συσκευή για μεγάλο χρονικό διάστημα, πριν την αποθήκευση πρέπει να καθαρίσετε τη συσκευή φυσώντας το εσωτερικό της με πεπιεσμένο αέρα. Η συσκευή πρέπει να αποθηκευθεί σε καθαρό και ξηρό χώρο. Πριν χρησιμοποιήσετε τη συσκευή πάλι, πρέπει να ελέγξετε όλα τα καλώδια, μήπως έχουν πάθει κάποια ζημιά. Σε περίπτωση οποιασδήποτε αμφιβολίας παρακαλούμε να επικοινωνήσετε με τον πωλητή ή με εγκεκριμένο συνεργείο συντήρησης.

## ▶▶ 8. ΕΛΕΓΧΟΣ ΛΕΙΤΟΥΡΓΙΑΣ

Τουλάχιστον μια φορά το χρόνο πρέπει η συσκευή να ελέγχεται σε συνεργείο συντήρησης. Οποιοσδήποτε έλεγχος ή επισκευή μπορεί να εκτελεστεί μόνο από προσωπικό ειδικά εκπαιδευμένο και εγκεκριμένο από τον κατασκευαστή.

## 目录

|      |          |
|------|----------|
| 1... | 安全规则     |
| 2... | 打开包装和运输  |
| 3... | 独立组件的介绍  |
| 4... | 开机       |
| 5... | 关机       |
| 6... | 温度控制     |
| 7... | 使用季节外的储存 |
| 8... | 功能检测     |
| 9... | 故障解决     |

**重要!!! 在您开始使用，修理，清理或维护设备前，请务必仔细阅读此服务手册。  
错误的使用可能导致严重的受伤，烧伤，触电或者火灾。**

### ▶▶ 1. 安全规则

 **警告! 禁止将暖风机直接置于墙壁插座下。禁止直接触摸暖风机内**

 除非在有持续的监护下，三岁以下的儿童必须保持远离。

三岁以上八岁以下的儿童可以且仅能在下列情况下对设备进行开关操作：

1. 设备被准确的安装；
2. 安装在允许使用的场所；
3. 上述儿童有适当的监护并且被告知正确安全使用设备的方法；
4. 上述儿童必须被告知此设备可能涉及到的危险。

三岁以上八岁以下的儿童禁止对设备进行插拔电源，维护清理等操作

 **注意：有些零件可能在运行过程中变热而导致烧伤。请注意将这一点特别告知儿童或老弱人群。**

在下列情况下禁止八岁以上儿童使用此设备

1. 生理，智力，行为能力障碍者；
2. 缺乏必要的操作经验或知识；
3. 缺乏必要的监护；
4. 缺乏正确安全使用此设备的培训；
5. 不知道可能产生的危险。

 **禁止在暖风机开启运行时覆盖**

设备，会导致设备过热。

▶ 禁止将此设备使用在潮湿的地方，诸如水箱，浴缸，浴室或者泳池附近。任何和水的解除可能导致设备短路或者电击。

▶ 暖风机必须和易燃物质保持最小的安全距离，至少为0.5米，否则将有可能着火。

▶ 禁止在有粉尘的，存放汽油，溶剂，油漆，其他有挥发性或者易燃的材料的空间或室内使用暖风机，否则可能引起爆炸。

▶ 禁止在地毯或者其他类似材料的附近使用暖风机。

▶ 在经常有小孩或者动物进出的地方使用暖风机时请格外注意安全。

▶ 暖风机必须按照设备铭牌上的所标识的电源供电。

▶ 仅使用连接地线的电源线或者分支供电，以防止发生意外时触电。

▶ 禁止将电源线直接从墙壁插座直接拔出来关机，设备需要进行后吹扫来进行冷却。

▶ 不使用时，请将设备的电源线从墙壁插座拔出，以免发生意外。

▶ 如有必要打开外壳，请确保电源线已经拔出，以免部分内部元器件仍然带电。

## ▶▶2. 打开包装和运输

▶ 打开包装并拿出暖风机和所有用于防止运输过程中损伤设备的安全缓冲材料。

▶ 若设备有任何显而易见的损坏，请立即联系经销商。

▶ 使用把手携带设备，如图1中的3号。

▶ 请保留所有的运输和包装材料，并且在将来的运输中使用这些材料。

## ▶▶3. 独立组件的介绍

见 第二页 图1

1. 加热元件PTC
2. 前格栅
3. 把手
4. 外壳
5. 底座
6. 进风格栅
7. 风扇
8. 电缆口
9. 开关
10. 温度调节器
11. 连接电缆

## ▶▶4. 开机

**⚠ 警告 !!!:** 在开启暖风机前，请仔细阅读此手册，来保证运行过程中的安全

确保电源线没有损坏。如果电源线损坏，请确保其必须有生产商，其售后服务代理或者其他有类似资质的人来进行替换，否则将引起事故。并请进一步确认使用的电源是否符合机器铭牌上所示

的要求。请勿将暖风机颠倒放置并开机。确保开机前开关位于关的位置，如图2。连接电源。

▶ 1档加热：如图2，

▶ 2档加热：如图2。

## ▶▶5. 关机

需关闭设备，请旋转开关至“0”。

## ▶▶6. 温度控制

设备连接电源后，将温度调节器调至最大值，加热至阶段2。待房间达到理想温度后，向左旋转温度调节器旋钮直至关闭（发出咔哒声）。此时温度调节器将自动开关设备，维持房间内的理想温度。

## ▶▶7. 使用季节外的储存

在设备将闲置较长时间的情况下，在将设备储存前，请使用压缩空气清扫设备内部。暖风机应该置于一个干燥干净的地方。在再次使用前，请确保电源线的完好无损。如果有任何方面的任何问题，请联系厂商，经销商或者其他售后服务方。

## ▶▶8. 功能检测

设备必须至少每使用一年交由厂商认可的相关人员或售后服务机构进行彻底的检测。并且所有检测，维护和修理工作都必须交由有相关资质的人员进行。

## ▶▶9. 故障解决

| 问题          | 原因                   | 解决方式                |
|-------------|----------------------|---------------------|
| 加热管发热但电机不工作 | 电机损坏.<br>风扇卡壳.       | 替换电机.<br>解锁或清理风扇.   |
| 设备不运行       | 电源线路断开.<br>开关损坏.     | 检查电源供应和线路.<br>替换开关. |
| 出风量下降.      | 错误的连接了空气导管.<br>电机损坏. | 打开空气导管.<br>替换电机.    |

**ЕЛЕКТРИЧЕСКА СХЕМА - 电路图 - ELEKTRICKÉ SCHÉMA - ELEKTRISCHES SCHALTBILD - EL-DIAGRAM - ELEKTRISKEEM - ESQUEMA ELÉCTRICO - ΚΥΤΚΕΝΤΆΚΑΑΒΙΟ - SCHEMA DE CΆBLAGE - WIRING DIAGRAM - ΣΧΕΙΑΓΡΑΜΜΑ ΤΟΥ ΗΛΕΚΤΡΙΚΟΥ ΚΥΚΛΩΜΑΤΟΣ - SCHEMA ELEKTRIKE - ELEKTROMOS KAPCSOLÁSI SÉMA - SCHEMA ELETTRICO - ELEKTRINE SCHEMA - ELEKTRISKĀ SHĒMA - SCHAKELSCHEMA - ELEKTRISK SKJEMA - SCHEMAT ELEKTRYCZNY - ESQUEMA ELÉTRICO - SCHEMĀ ELECTRICĀ - ЭЛЕКТРИЧЕСКАЯ СХЕМА - ELANLĀGGNING - ELEKTRICNA SHEMA - ELEKTRICKĀ SCHÉMA - ELEKTRĪK SEMASI - ЭЛЕКТРИЧНА СХЕМА - SCHEMA ELEKTRIKE**

T - thermostat

M - motor

D - heating element PTC

K - switch

TV - overheat thermostat

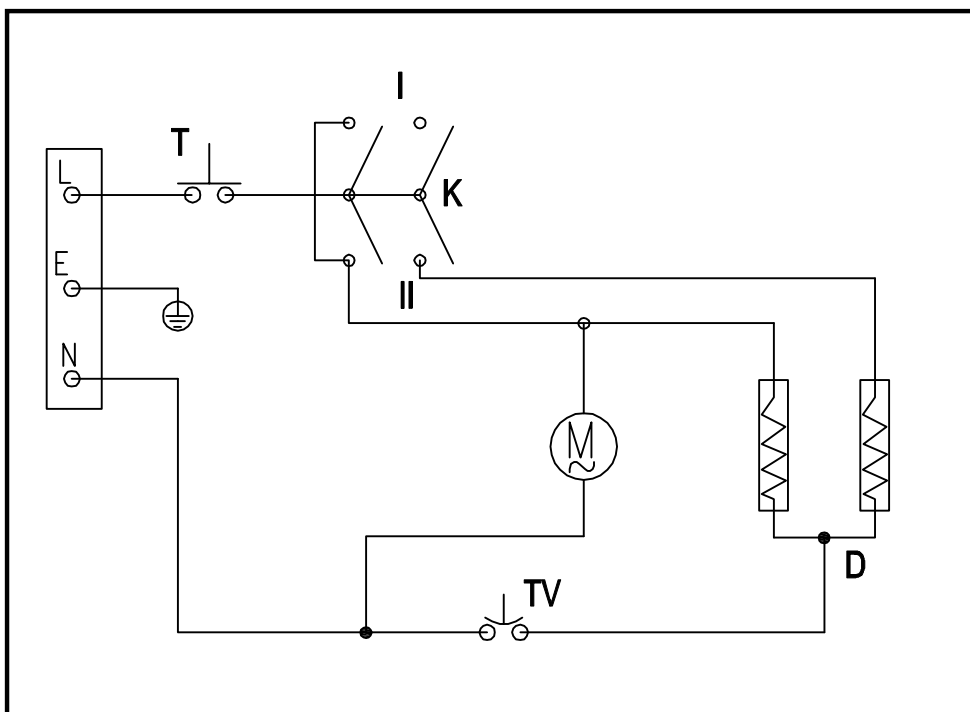





**CE CONFORMITY CERTIFICATE - DICHIARAZIONE DI CONFORMITÀ CE - EG-KONFORMITÄTSERKLÄRUNG - DECLARACIÓN DE CONFORMIDAD CE - DECLARATION OF CONFORMITY CE - EG-CONFORMITEITVERKLARING - DECLARAÇÃO DE CONFORMIDADE CE - EU-OVERENSTEMMELSESERKLÆRING - EY-VAATIMUSTENMUKAISUUSVAKUUTUS - CE-SAMSVARERKLÆRING - EG-FÖRSÄKRAN OM ÖVERENSSTÄMMELSE - DEKLARACJA ZGODNOŚCI WE - ДЕКЛАРАЦИЯ О СООТВЕТСТВИИ CE - PROHLÁŠENÍ O SHODĚ CE - EK MEGFELELŐSÉGI NYILATKOZAT - IZJAVA CE O SKLADNOSTI IN OZNAKA CE - CE UYGUNLUK BEYANI - IZJAVA CE O SUKLADNOSTI - ES ATTIKTIKIES DEKLARACIJA - EK ATBILSTĪBAS - DEKLARĀCIJA - EÜ VASTAVUSDEKLARATSIOON - DECLARAȚIE DE CONFORMITATE CE - PREHLÁSENIE O ZHODE CE - ДЕКЛАРАЦИЯ ЗА СЪВМЕСТИМОСТ CE - ДЕКЛАРАЦІЯ ВІДПОВІДНОСТІ CE - IZJAVA CE O PRIKLADNOSTI ΔΗΛΩΣΗ ΣΥΜΜΟΡΦΩΣΗΣ CE - CE 符合性声明**

**Dantherm Sp. z o.o. - ul. Magazynowa 5A, 62-023 Gądki, Poland**

Product: - Prodotto: - Produkt: - Producto: - Produit: - Product: - Produto: - Produkt: - Tuote: - Produkt: - Produkt: - Produkt: - Изделие: - Výrobek: - Termék: - Izdelek: - Ürün: - Proizvod: - Gaminys: - Ierīce: - Toode: - Produsul: - Výrobok: - Продукт: - Виріб: - Proizvod: - Προϊόν: - 产品:

**B 2 PTC, B 3 PTC**

We declare that it is compliant with: - Si dichiara che è conforme a: - Es wird als konform mit den folgenden Normen erklärt: - Se declara que está en conformidad con: - Nous déclarons sa conformité à: - Hierbij wordt verklaard dat het product conform is met: - Declara-se que está em conformidade com: - Vi erklærer at produktet er i overensstemmelse med: - Vakuutetaan olevan yhdenmukainen: - Man erklærer at apparatet er i overensstemmelse med: - Härmed intygas det att produkten är förenlig med följande: - Oświadczam się, że jest zgodny z: - Заявляю о соответствии требованиям: - Prohlašuje se, že je v souladu s: - Kijelentjük, hogy a termék megfelel az alábbiaknak: - Izpolnjuje zahteve: - Aşağıdaki standartlara uygun olduğuna beyan ederiz: - Izjavljuje se da je u skladu s: - Pareiškiame, kad atitinka: - Tiek deklarēts, ka atbilst: - Käesolevaga deklareeritakse, et toode vastab: - Declarăm că este conform următoarelor: - Prehlasuje sa, že je v súlade s: - Декларира се че отговаря на: - Відповідає вимогам: - Izjavljuje se da je u skladu s: - Δηλώνουμε ότι είναι σύμφωνο με: - 兹证明符合:

**2014/30/EU, 2014/35/EU, 2009/125/EC**

**EN 60335-1:2012+A11:2014+AC:2014,**

**EN 60335-2-30:2009+A11:2012+AC:2014,**

**EN 55014-1:2006+A1:2009+A2:2011, EN 55014-2:2015,**

**EN 61000-3-2:2014, EN 61000-3-3:2013, EN 62233:2008+AC:2008**

Gądko, 10.04.2018

Stefano Verani (Member of the Board)

**en BG - Изхвърляне на вашия стар уред**

- Когато този символ на задраскана кофа за боклук е поставен върху дадено изделие, това означава, че изделието попада под разпоредбите на Европейска директива 2002/96/EC.
- Всички електрически и електронни изделия трябва да се изхвърлят отделно от битовите отпадъци, в определени за целта съоръжения, посочени от държавните или местните органи.
- Правилното изхвърляне на вашия уред ще помогне за предотвратяване на възможни негативни последици за околната среда и човешкото здраве.
- За по-подробна информация за изхвърлянето на вашия стар уред се обърнете към вашата община, службите за събиране на отпадъци или магазина, откъдето сте купили своя уред.

**CZ - Likvidace starého produktu**

- Produkt je navržen a vyroben za použití vysoce kvalitních materiálů a komponent, které lze recyklovat a znovu použít.
- Když je produkt označen symbolem s přeškrtnutým košem znamená to, že podléhá evropské směrnici 2002/96/EC. Informujte se o místním systému tříděného odpadu pro elektrická zařízení.
- Vždy se řiďte místními pravidly a nelikvidujte staré produkty dohromady s běžným odpadem. Správná likvidace starého produktu pomůže zabránit případným negativním následkům na životní prostředí či lidské zdraví.

**DE - Entsorgung Ihres Altgerätes**

- Ihr Produkt ist aus hochqualitativen Materialien und Bestandteilen hergestellt, die dem Recycling zugeführt und wiederverwertet werden können.
- Falls dieses symbol eines durchgestrichenen Müllcontainers auf Rollen auf diesem Produkt angebracht ist, bedeutet dies, dass es von der Europäischen Richtlinie 2002/96/EC erfasst wird.
- Bitte informieren Sie sich über die örtlichen sammelnstellen für Elektroprodukte und elektronische geräte.
- Bitte beachten Sie die lokalen Vorschriften und entsorgen Sie Ihre Altgeräte nicht mit dem normalen Hausabfall. Die korrekte Entsorgung Ihres Altgerätes ist ein Beitrag zur Vermeidung möglicher negativer Folgen für die Umwelt und die menschliche gesundhei.

**ES - Cómo deshacerse del producto usado**

- Su producto ha sido diseñado y fabricado con materiales y componentes de alta calidad, que pueden ser reciclados y reutilizados.
- Cuando vea este símbolo de una papelera con ruedas tachada junto a un producto, esto signifi ca que el producto está bajo la Directiva Europea 2002/96/EC.
- Deberá informarse sobre el sistema de reciclaje local separado para productos eléctricos y electrónicos.
- Siga las normas locales y no se deshaga de los productos usados tirándolos en la basura normal de su hogar. El reciclaje correcto de su producto usado ayudará a evitar consecuencias negativas para el medio ambiente y la salud de las personas.

**FR - Se débarrasser de votre produit usagé**

- Votre produit est conçu et fabriqué avec des matériaux et des composants de haute qualité, qui peuvent être recyclés et utilisés de nouveau.
- Lorsque ce symbole d'une poubelle à roue barrée à un produit, cela signifi e que le produit est couvert par la Directive Européenne 2002/96/EC.
- Veuillez vous informer du système local de séparation des déchets électriques et électroniques.
- Veuillez agir selon les règles locales et ne pas jeter vos produits usages avec les déchets domestiques usuels. Jeter correctement votre produit usagé aidera à prévenir les conséquences négatives potentielles contre l'environnement et la santé humaine.

**GB - Disposal of your old product**

- You product is designed and manufactured with high quality materials and components, which can be recycled and reused.
- When this crossed-out wheeled bin symbol is attached to a product it means the product is covered by the European Directive 2002/96/EC.
- Please inform yourself about the local separate collection system for electrical and electronic products.
- Please act according to your local rules and do not dispose of your oldproduct with your normal household waste. The correct disposal of your old product will help prevent potential negative consequences for the environment and human health.

**HR - Odbacivanje proizvoda**

- Ovaj je proizvod osmišljen i izrađen s visokokvalitetnim materijalima i komponentama koje se mogu reciklirati i ponovno iskoristiti.
- Kada se na proizvod stavi simbol prekrížene kante na kotačima, to znači da je on podvrgnut Europskoj Smjernici 2002/96/CE.
- Informirajte se u svezi s lokalnim načinom diferencijalnog sakupljanja električnih i elektronskih proizvoda.
- Poštujte lokalne propise na snazi i ne odbacujte stare proizvode zajedno sa običnim kućnim otpadom. Pravilnim odbacivanjem proizvoda spriječit ćete moguće negativne posljedice za okoliš i za zdravlje ljudi.

### **HU - Régi termékének eldobása**

- A terméket kiváló anyagokból és összetevőkből tervezték és készítették, melyek újrahasznosíthatóak és újra felhasználhatóak.
- Ha az áthúzott kerekkes szemetes szimbólumot látja egy terméken, akkor a termék megfelel a 2002/96/EC Európai Direktívának.
- Kérjük, érdeklődjön az elektromos és elektronikus termékek helyi szelektív hulladékgyűjtési rendjéről.
- Kérjük, a helyvi törvényeknek megfelelően járjon el, és régi termékeit ne a normális háztartási szeméttel dobja ki. A régi termék helyes eldobása segít megelőzni a lehetséges negatív következményeket a környezetre és az emberi egészségre nézve.

### **IT - Smaltimento del prodotto**

- Questo prodotto è stato progettato e fabbricato con materiali e componenti di alta qualità, che possono essere riciclati e riutilizzati.
- Quando ad un prodotto è attaccato il simbolo del bidone con le ruote segnato da una croce, signifi ca che il prodotto è tutelato dalla Direttiva Europea 2002/96/EC.
- Si prega di informarsi in merito al sistema locale di raccolta differenziata per i prodotti elettrici ed elettronici.
- Rispettare le norme locali in vigore e non smaltire i prodotti vecchi nei normali rifi uti domestici. Il corretto smaltimento del prodotto aiuta ad evitare possibili conseguenze negative per la salute dell'ambiente e dell'uomo.

### **NO - Avfallshåndtering**

- Dette produktet er utformet og produsert med materialer og deler av høy kvalitet, og som kan gjenvinnes.
- Når det på et produkt finnes et symbol som forestiller en avfallsbeholder med et kryss over, betyr dette at produktet er underlagt EU-direktiv 2002/96/CE.
- Vennligst informer dere angående de lokale reglene som gjelder kassering av elektrisk og elektronisk avfall.
- Ta hensyn til gjeldende regelverk og ikke kast gamle produkter sammen med husholdningsavfall. Riktig avfallshåndtering av produktet bidrar til å unngå potensielle negative konsekvenser for miljøet og menneskenes helse.

### **PL - UTYLIZACJA PRODUKTU**

- Niniejszy produkt został wyprodukowany z najwyższej jakości materiałów, które mogą być poddane recyklingowi i zostaną ponownie użyte.
- Symbol przekreślonego kosza na śmieci umieszczany na sprzęcie, opakowaniu lub dokumentach do niego dołączonych oznacza, że produktu nie wolno wyrzucać łącznie z innymi odpadami. Obowiązkiem użytkownika jest przekazanie zużytego sprzętu do wyznaczonego punktu zbiórki w celu właściwego jego przetworzenia. Oznakowanie oznacza jednocześnie, że sprzęt został wprowadzony do obrotu po dniu 13 sierpnia 2005 r.
- Należy zapoznać się z lokalnym systemem zbiórki produktów elektronicznych i elektrycznych.
- Informacje o dostępnym systemie zbierania zużytego sprzętu elektrycznego można znaleźć w punkcie informacyjnym sklepu oraz w urzędzie miasta/gminy.
- Odpowiednie postępowanie ze zużytym sprzętem zapobiega negatywnym konsekwencjom dla środowiska i ludzkiego zdrowia!

### **RO - Casarea aparatelor vechi**

- Această siglă (un cos de gunoi încercuit si tăiat) semnifi că faptul că produsul se află sub incidența Directivei Consiliului European 2002/96/EC.
- Aparatele electrice si electronice nu vor fi aruncate împreună cu gunoiul menajer, ci vor fi predate în vederea reciclării la centrele de colectare special amenajate, indicate de autoritățile naționale sau locale.
- Respectarea acestor cerințe va ajuta la prevenirea impactului negativ asupra mediului înconjurător si sănătății publice.
- Pentru informații mai detaliate referitoare la casarea aparatelor vechi, contactați autoritățile locale, serviciul de salubritate sau distribuitorul de la care ați achiziționat produsul.

### **RU - Утилизация старого устройства**

- Ваше устройство спроектировано и изготовлено из высококачественных Материалов и компонентов, которые можно утилизировать и использовать повторно
- Если товар имеет с зачеркнутым мусорным ящиком на колесах, это означает, что товар соответствует Европейской директиве 2002/96/EC.
- Ознакомьтесь с местной системой раздельного сбора электрических и электронных товаров.
- Утилизируйте старые устройства отдельно от бытовых отходов. Правильная утилизация вашего товара позволит предотвратить возможные отрицательные последствия для окружающей среды и человеческого здоровья.

### **SE - Undagörande av din gamla produkt**

- Din produkt är designad och tillverkad med material och komponenter av högsta kvalitet, vilka kan återvinnas och återanvändas.
  - När den här överstrukna sopkorgen på en produkt, betyder det att produkten täcks av Europeiska Direktiv 2002/96/EC.
  - Informera dig själv om lokala återvinnings och sophanteringsssystem för elektriska och elektroniska produkter.
  - Agera i enighet med dina lokala regler och släng inte dina gamla produkter tillsammans med ditt normala hushållsavfall.
- Korrekt sophantering av din gamla produkt kommer att hjälpa till att för naturen och människors häls.

