

# HAZET-WERK

HÖCHSTETECHNOLOGIE IN DER WERKZEUGFERTIGUNG SEIT 1868  
HIGHEST TECHNOLOGY IN TOOL MANUFACTURE SINCE 1868  
NEJVYŠŠÍ TECHNOLOGIE PŘI VÝROBĚ NÁŘADÍ OD ROKU 1868



**9212-1000**

**9213-1000**



Betriebsanleitung  
**Akku-Schlagschrauber**

Operating Instructions  
**Cordless impact wrench**

Návod k obsluze  
**Aku rázový utahovák**



9212-1000 / 9213-1000 BA II





## Inhaltsverzeichnis

1 Zu Ihrer Information .....	3
2 Zu Ihrer Sicherheit .....	4
3 Aufbau und Funktion.....	9
4 Wartung und Pflege .....	15

## Table of contents

1 For your information .....	17
2 For your safety .....	18
3 Design and function.....	23
4 Maintenance and care .....	29



## Obsah



1 Pro Vaši informací .....	31
2 Pro Vaši bezpečnost .....	32
3 Konstrukce a funkce .....	37
4 Údržba a péče .....	43

Ursprungssprache deutsch – original language: German – Původní jazyk němčina

### HAZET - WERK Hermann Zerver GmbH & Co. KG

 Güldenwerther Bahnhofstraße 25 - 29 • 42857 Remscheid • GERMANY

 +49 (0) 21 91 / 7 92-0 •  +49 (0) 21 91 / 7 92-375 (National) •

 +49 (0) 21 91 / 7 92-400 (International) •  [www.hazet.de](http://www.hazet.de) •  [info@hazet.de](mailto:info@hazet.de)



## 1. Allgemeine Informationen

- Bitte stellen Sie sicher, dass der Benutzer dieses Werkzeugs die vorliegende Betriebsanleitung vor der ersten Inbetriebnahme gründlich durchgelesen und verstanden hat.
- Diese Betriebsanleitung enthält wichtige Hinweise, die zum sicheren und störungsfreien Betrieb Ihres HAZET-Werkzeuges erforderlich sind.
- Zum bestimmungsgemäßen Gebrauch des Werkzeuges geheht die vollständige Beachtung aller Sicherheitshinweise und Informationen in dieser Betriebsanleitung.
- Bewahren Sie deshalb diese Betriebsanleitung immer bei Ihrem HAZET-Werkzeug auf.
- Dieses Werkzeug wurde für bestimmte Anwendungen entwickelt. HAZET weist ausdrücklich darauf hin, dass dieses Werkzeug nicht verändert und/oder in einer Weise eingesetzt werden darf, die nicht seinem vorgesehenen Verwendungszweck entspricht.
- Für Verletzungen und Schäden, die aus unsachgemäßer, zweckentfremdeter und nicht bestimmungsgemäßer Anwendung bzw. Zuwiderhandlung gegen die Sicherheitsvorschriften resultieren, übernimmt HAZET keine Haftung oder Gewährleistung.
- Darüber hinaus sind die für den Einsatzbereich des Werkzeuges geltenden Unfallverhütungsvorschriften und allgemeinen Sicherheitsbestimmungen einzuhalten.

## 2. Symbolerklärung

**ACHTUNG:** Schenken Sie diesen Symbolen höchste Aufmerksamkeit!



### Betriebsanleitung lesen!

*Der Betreiber ist verpflichtet die Betriebsanleitung zu beachten und alle Anwender des Werkzeuges gemäß der Betriebsanleitung zu unterweisen.*



### HINWEIS!

*Dieses Symbol kennzeichnet Hinweise, die Ihnen die Handhabung erleichtern.*



### WARNUNG!

*Dieses Symbol kennzeichnet wichtige Beschreibungen, gefährliche Bedingungen, Sicherheitsgefahren bzw. Sicherheitshinweise.*



### ACHTUNG!

*Dieses Symbol kennzeichnet Hinweise, deren Nichtbeachtung Beschädigungen, Fehlfunktionen und/oder den Ausfall des Gerätes zur Folge haben.*



### FACHLEUTE!

*Werkzeug nur für die Verwendung durch Fachleute geeignet, Handhabung durch Laien kann zu Verletzungen oder Zerstörung des Werkzeuges oder des Werkstücks führen.*



**Elektrische Energien können schwere Verletzungen verursachen!  
Immer persönliche Schutzausrüstung tragen!**



## 1. Verantwortung des Betreibers

- Das Gerät ist zum Zeitpunkt seiner Entwicklung und Fertigung nach geltenden, anerkannten Regeln der Technik gebaut und gilt als betriebssicher. Es können vom Gerät jedoch Gefahren ausgehen, wenn es von nicht fachgerecht ausgebildetem Personal, unsachgemäß oder nicht bestimmungsgemäß, verwendet wird. Jede Person, die mit Arbeiten am oder mit dem Gerät beauftragt ist, muss daher die Betriebsanleitung vor Beginn der Arbeiten gelesen und verstanden haben.
- Veränderungen jeglicher Art sowie An- oder Umbauten am Gerät sind untersagt.
- Alle Sicherheits-, Warn- und Bedienungshinweise am Gerät sind stets in gut lesbarem Zustand zu halten. Beschädigte Schilder oder Aufkleber müssen sofort erneuert werden.
- Angegebene Einstellwerte oder -bereiche sind unbedingt einzuhalten.
- Betriebsanleitung stets in unmittelbarer Nähe des Geräts aufbewahren.
- Gerät nur in technisch einwandfreiem und betriebssicherem Zustand betreiben.
- Sicherheitseinrichtungen immer frei erreichbar vorhalten und regelmäßig prüfen.



## 2. Bestimmungsgemäße Verwendung

Die Betriebssicherheit ist nur bei bestimmungsgemäßer Verwendung entsprechend der Angaben in der Betriebsanleitung gewährleistet. Neben den Arbeitssicherheits-Hinweisen in dieser Betriebsanleitung sind die für den Einsatzbereich des Gerätes allgemein gültigen Sicherheits-, Unfallverhütungs- und Umweltschutz-Vorschriften zu beachten und einzuhalten.

Die Benutzung und Wartung muss immer entsprechend den lokalen staatlichen Landes- oder Bundesbestimmungen erfolgen.

- Betriebsanleitung stets in unmittelbarer Nähe des Gerätes aufbewahren.
- Der HAZET-Akku-Schlagschrauber ist ein handliches, batteriebetriebenes Werkzeug für den handwerklichen Einsatz. Er dient dem Lösen und Anziehen von Schraubverbindungen und ist mit einer MD-Begrenzung ausgestattet.

### 3 Drehmoment-Anzug-Stufen:

- Stufe 1 = 180 Nm
- Stufe 2 = 400 Nm
- Stufe 3 = 1000 Nm

- Gerät nur in technisch einwandfreien und betriebssicheren Zustand betreiben.
- Sicherheitseinrichtungen immer frei erreichbar vorhalten und regelmäßig prüfen.
- Der unsachgemäße Gebrauch der Akku-Schlagschrauber oder der Gebrauch nicht entsprechend der Sicherheitshinweise kann zu schweren Verletzungen oder zum Tode führen.
- Jede über die bestimmungsgemäße Verwendung hinausgehende und/oder andersartige Verwendung des Gerätes ist untersagt und gilt als nicht bestimmungsgemäß.
- Ansprüche jeglicher Art gegen den Hersteller und / oder seine Bevollmächtigten wegen Schäden aus nicht bestimmungsgemäßer Verwendung des Gerätes sind ausgeschlossen.
- Für alle Schäden bei nicht bestimmungsgemäßer Verwendung haftet allein der Betreiber.



### HINWEIS

Jede Verschraubung muss mit einem geeigneten Drehmomentschlüssel nachgezogen / überprüft werden.



**Elektrische Energien können schwere Verletzungen verursachen!  
Immer persönliche Schutzausrüstung tragen!**





### 3. Gefahren die vom Gerät ausgehen

Vor jeder Benutzung ist die HAZET-Akku-Schlagschrauber auf seine volle Funktionsfähigkeit zu prüfen. Ist die Funktionsfähigkeit nach dem Ergebnis dieser Prüfung nicht gewährleistet oder werden Schäden festgestellt, darf die Schlagschrauber nicht verwendet werden. Ist die volle Funktionsfähigkeit nicht gegeben und die Schlagschrauber wird dennoch verwendet, besteht die Gefahr von erheblichen Körper-, Gesundheits- und Sachschäden.

Elektrische Energien können schwere Verletzungen verursachen. Zum Schutz gegen elektrischen Schlag, Verletzungs- und Brandgefahr sind folgende grundsätzliche Sicherheitsmaßnahmen zu beachten:

- Anschlusskabel und Gehäuse dürfen nicht beschädigt sein. Werkzeuge/Ladegeräte, die fallen gelassen wurden oder beschädigt sind, müssen vor Wiedereinbetriebnahme von Fachpersonal geprüft werden.
- Keine Werkzeuge verwenden, bei denen der Ein-/Aus-Schalter defekt ist. Werkzeuge, die nicht mehr mit dem Ein-/Aus-Schalter ein- bzw. ausgeschaltet werden können, sind gefährlich und müssen repariert werden.
- Verlegte Kabel dürfen keine heißen oder scharfen Teile berühren oder in einer anderen Weise beschädigt werden. Kabel sind so zu verlegen, dass sie für Personen keine Stolpergefahr darstellen.
- Ladegerät und Schlagschrauber nicht Wasser oder anderen Flüssigkeiten aussetzen. Dabei können gefährliche Spannungsentladungen entstehen.
- Nicht in Gebrauch befindlichen Akku von metallenen Gegenständen wie Büroklammern, Münzen, Schlüsseln, Nägeln, Schrauben usw. fern halten. Diese Gegenstände können eine Verbindung zwischen den Polen herstellen und so einen Kurzschluss verursachen, der zu Funkenschlag, Feuer oder Bränden führen kann.

- Ladegerät und/oder die Schlagschrauber nicht selbst zerlegen/öffnen. Unsachgemäßer Zusammenbau kann zur Beeinträchtigung der Funktionstüchtigkeit, zu Feuer, zu einem elektrischen Schlag und/oder zu Verletzungen führen.
- Alle Service- oder Reparaturarbeiten immer durch Fachpersonal ausführen lassen. Um die Betriebssicherheit auf Dauer zu gewährleisten, dürfen nur Originalersatzteile verwendet werden.
- Schutzvorrichtungen und/oder Gehäuseteile dürfen nicht entfernt werden.
- Betätigen Sie das Werkzeug nie, wenn eine Schutzabdeckung fehlt oder wenn nicht alle Sicherheitseinrichtungen vorhanden und in einwandfreiem Zustand sind.
- Verlängerungskabel müssen für das Ladegerät ausreichend dimensioniert sein. Kabel, die nicht für die benötigte Stromstärke ausgelegt sind, können überhitzen.
- Der Akku darf nur mit dem ausdrücklich dafür vorgesehenen Ladegerät aufgeladen werden. Ein Ladegerät, das für einen anderen Akkutyp vorgesehen ist, kann bei diesem Akkutyp Feuer auslösen.
- Das Werkzeug nur mit dem vorgesehenen Akku verwenden. Die Verwendung eines anderen Akkus kann Feuer verursachen.
- Der Akku und das Ladegerät erwärmen sich während des Ladevorganges leicht. Dies stellt keine Beeinträchtigung der Funktion dar. Bei der Handhabung ist entsprechende Vorsicht geboten.
- Die Akku-Schlagschrauber nur an Orten verwenden, die durch geltende Verordnungen für Arbeitsbereiche und elektrische Anlagen bestimmt und vorgeschrieben werden.
- Aus Sicherheitsgründen sind Veränderungen an der HAZET-Akku-Schlagschrauber untersagt. Die Vornahme von Veränderungen am Gerät führt zum sofortigen Haftungsausschluss.



**Elektrische Energien können schwere Verletzungen verursachen!  
Immer persönliche Schutzausrüstung tragen!**



• **Arbeitshandschuhe und Schutzbrille tragen.**

Werkzeuge mit elektrischem Antrieb können Späne, Staub und anderen Abrieb mit hoher Geschwindigkeit aufwirbeln, was zu schweren Augenverletzungen führen kann.



• **Gehörschutz tragen.**

Lange Belastung, durch die Arbeitsgeräusche einer Schlagschrauber, kann zu dauerhaftem Hörverlust führen.



• **Gesichtsmaske oder Atemschutz tragen.**

Materialabtragende Werkzeuge erzeugen Staub und anderen Abrieb, der zu Schädigungen der Lunge und Atemwege führen kann. Einige Materialien, wie Klebstoffe und Teer enthalten Chemikalien, deren Dämpfe, über einen längeren Zeitraum eingeatmet, schwere Schädigungen verursachen können.



• **Enganliegende Arbeitsschutzkleidung tragen.**

Werkzeuge mit drehbaren Teilen oder Werkzeuge, die andere Werkzeuge antreiben, wie z.B. Bohrer etc., können sich in den Haaren,



der Kleidung, Schmuck oder anderen losen Gegenständen verfangen, was zu schweren Verletzungen führen kann. Tragen Sie niemals weite und/oder mit Bändern oder Schlaufen etc. versehene Kleidung, die sich in den drehenden Werkzeugteilen verfangen kann. Legen Sie bei der Arbeit sämtlichen Schmuck, Uhren, Identifikationsmarken, Armbänder, Halsketten etc. ab, die sich am Werkzeug verfangen könnten. Fassen Sie niemals Werkzeugteile an, die in Bewegung sind. Lange Haare zusammenbinden oder bedecken.

• **Elektrowerkzeuge gehören nicht in Kinderhände.** Unbeaufsichtigte Werkzeuge können von nicht autorisierten Personen benutzt werden und zu deren oder zur Verletzung dritter Personen führen.

• **Nur einwandfreie, schlagschraubertaugliche Steckschlüsseleinsätze verwenden. Minderwertige, unpassende oder beschädigte Aufsteckwerkzeuge wie Steckschlüssel-Einsätze etc. können sich bei der Betätigung lösen und durch den Arbeitsbereich geschleudert werden, was zu schwersten Verletzungen führen kann. Verwenden Sie nur Kraft-Steckschlüssel-Einsätze, die für die Geschwindigkeit des Werkzeugs zugelassen sind. Verwenden Sie keine Kraft-Steckschlüssel-Einsätze, die während des Gebrauchs hingefallen, gestoßen, beschädigt oder verändert worden sind.**

• Für Schlagschrauber nur Kraft-Steckschlüssel-Einsätze für die Maschinenbetätigung verwenden.

• Auf Reaktionsmoment achten. Auf die Bildung von Reaktionsmomenten und den möglichen Bruch des zu betätigenden Werkzeuges achten. An engen Stellen können Reaktionsmomente zu Verletzungen führen. Gegen unerwartete Reaktionsmomente müssen Gegenmaßnahmen getroffen werden.

• **Gerät nicht in explosionsgefährdeten Räumen verwenden.** Elektrowerkzeuge wie die Schlagschrauber können Funkenschlag verursachen oder zur Entzündung brennbarer Materialien führen. Werkzeuge nie in der Nähe von brennbaren Substanzen wie Benzin, Naphtha oder Reinigungsmitteln etc. betätigen. Nur in sauberen, gut gelüfteten Bereichen arbeiten, in denen sich keine brennbaren Materialien befinden.

• **Gerät nicht auf andere Personen richten.** Bei Betrieb des Werkzeuges Kinder und andere Personen aus dem Arbeitsbereich fernhalten.



Elektrische Energien können schwere Verletzungen verursachen!  
Immer persönliche Schutzausrüstung tragen!

- **Gerät mit aufgestecktem Steckschlüssel-Einsatz nicht im Leerlauf drehen lassen. Kraft-Steckschlüssel-Einsätze können sich lockern oder abbrechen und weggeschleudert werden und den Bediener oder dritte Personen treffen, die sich im Arbeitsbereich aufhalten.**
- **Die Verwendung jedes Werkzeuges sofort abbrechen, wenn man sich unwohl oder kribbelig fühlt oder wenn Schmerzen auftreten.**
- **Vibration, sich wiederholende Bewegungen oder unbequeme Stellung können schädlich für Hände und Arme sein.**
- **Elektrisch betriebene Werkzeuge können bei der Verwendung vibrieren.**
- **Vor dem Wechsel von Zubehör, dem Einstellen und der Einlagerung Akku vom Werkzeug abnehmen oder den Schalter auf AUS bzw. in gesicherte Position stellen. Mit solchen präventiven Sicherheits-Maßnahmen kann die unbeabsichtigte Betätigung vermieden werden.**
- **Verwenden Sie nur vom Hersteller empfohlene Teile, Befestigungen und Zubehör.**
- **Das Werkzeug niemals mit dem Finger am Auslöseknopf tragen.**
- **Unbeabsichtigte Betätigung vermeiden.**
- **Den Griff trocken, sauber, öl- und fettfrei halten.**
- **Achten Sie auf einen sauberen, gut gelüfteten und stets gut beleuchteten Arbeitsbereich.**
- **Das Werkzeug niemals unter Alkoholoder Drogeneinfluss benutzen.**
- **Reparaturen nur von autorisiertem Fachpersonal durchführen lassen.**
- **Kunststoffteile nicht mit Lösungsmitteln reinigen.**

- **Lösungsmittel wie Benzin, Waschbenzin, Kohlenstofftetrachlorid und Alkohol können Kunststoffteile verformen oder reißen lassen. Nicht mit den o.g. Lösungsmitteln in Berührung bringen.**
- **Bei Arbeiten an erhöhten Stellen immer darauf achten, dass sich niemand unter dem Arbeitsfeld befindet, bevor Sie mit der Arbeit beginnen.**



### **Wichtige Sicherheitshinweise für das Schnellladegerät:**

Dieser Abschnitt enthält wichtige Sicherheits- und Betriebshinweise für das Schnellladegerät:

Vor der Inbetriebnahme des Ladegerätes

lesen Sie alle Anweisungen und Markierungen auf:

1. dem Ladegerät
2. dem Akku,

- **Arbeitstemperatur für Li-Ion Batterien:**  
10 bis +40° C für Entladung  
0 bis +40° C für Ladung
- **Arbeitstemperatur für Ladegerät:**  
0 bis +40° C
- **Zur Vermeidung von elektrischem Schlag, Ladegerät von der Steckdose trennen, bevor Wartungs- oder Reinigungsarbeiten begonnen werden. Das Entfernen des Akkus reduziert die Gefahr nicht.**
- **Der nicht vorschriftsmäßige Gebrauch des Ladegerätes kann zu schweren Verletzungen führen.**



**Elektrische Energien können schwere Verletzungen verursachen!  
Immer persönliche Schutzausrüstung tragen!**

## Zur Vermeidung dieser Gefahren:

- Akku niemals auseinanderbauen.
- Akku nie ins Feuer werfen, selbst wenn er beschädigt oder vollständig abgenutzt ist. Explosionsgefahr!
- Akku niemals kurzschließen.
- Niemals Gegenstände in die Belüftungslöcher des Ladegerätes stecken, da sonst die Gefahr eines Stromschlages oder der Beschädigung des Ladegerätes besteht.
- Akku niemals im Freien aufladen.
- Akku niemals direkter Sonneneinstrahlung aussetzen.
- Aufladen nur in gut belüfteten Räumen mit geringer Feuchtigkeit.
- Akku niemals aufladen, wenn die Temperatur unter 0°C (32°F) oder über 40°C (104°F) liegt.
- Niemals zwei Ladegeräte zusammenschließen.
- Niemals Gegenstände in die Akkuaufnahme stecken.
- Niemals einen Verstärker-Transformator beim Aufladen benutzen.
- Niemals einen Motorgenerator oder Gleichstrom zum Aufladen verwenden.
- Akku und Ladegerät niemals an Orten lagern, an denen die Temperatur 40°C (104°F) erreichen kann.
- Ladegerät immer bei 230 V Standard-Elektroanschlüssen benutzen. Die Benutzung des Ladegerätes bei höheren Spannungen kann zur Überhitzung und Beschädigung des Ladegerätes führen.
- Zwischen mehreren Ladevorgängen immer mindestens 15 Minuten Wartezeit einhalten, um eine Überhitzung des Ladegerätes zu vermeiden.
- Ladegerät immer von der Stromquelle trennen, wenn es nicht in Gebrauch ist.



Elektrische Energien können schwere Verletzungen verursachen!  
Immer persönliche Schutzausrüstung tragen!

# 1. Technische Daten / Geräteelemente: Akku-Schlagschrauber HAZET 9212-1000 / 9213-1000

Akku-Schlagschrauber	HAZET 9212-1000	HAZET 9213-1000
Akku-Leistung	18 V - 5,0 Ah	18 V - 5,0 Ah
Drehzahl ohne Last	0 - 400 / 0 - 800 / 0 - 1800	0 - 400 / 0 - 800 / 0 - 1800
Schalterfunktion	Rechts- / Linkslauf	Rechts- / Linkslauf
Drehmoment Anzug Stufe 1	180 Nm (0-400 U/min)	180 Nm (0-400 U/min)
Drehmoment Anzug Stufe 2	400 Nm (0-800 U/min)	400 Nm (0-800 U/min)
Drehmoment Anzug Stufe 3	1000 Nm (0-1800 U/min)	1000 Nm (0-1800 U/min)
Antriebsvierkant	12,5 ½"	20 ¾"
Gewicht inkl. Akku	3,7 kg	3,7 kg
Abmessungen inkl. Akku	230 x 89,5 x 278 mm	230 x 89,5 x 278 mm
Max. Drehmoment	1000 Nm	1000 Nm
Empf. Drehmoment	1000 Nm	1000 Nm
Max. Lösemoment	1400 Nm	1400 Nm
Schalldruckpegel	101 Lp A [dB(A)]	101 Lp A [dB(A)]
Schalleistungspegel	112 Lp W [dB(A)]	112 Lp W [dB(A)]
Vibrationsbeschleunigung	17,8 m/s <sup>2</sup>	17,8 m/s <sup>2</sup>
Schraubengröße	M24	M24
Stromstärke ohne Last	< 7,0 A	< 7,0 A

Ladegerät	HAZET 9212-03
Eingangsspannung	100 - 240 V ~ 50/60 Hz 110 W
Ausgangsspannung	12 - 18 V - 4,0 A
Sicherheitszulassung	CB, ETL, GS, ICES, PSE
Akku-Typ	Li-Ion
Ladezeit	80 min

Zubehör optional	
HAZET Nr.	Bezeichnung
9212-05	Ersatz-Akku 5Ah

Lieferumfang
Der HAZET-Akku-Schlagschrauber wird in einem Kunststoffkoffer ausgeliefert, mit Gürtelclip und Handschlaufe.
Zum Lieferumfang gehören:
HAZET 9212-1000 oder 9213-1000 Akku-Schlagschrauber
HAZET 9212-05 18V / 5,0A Ah Li-Ion Akku
HAZET 9212-03 Schnellladegerät



**Elektrische Energien können schwere Verletzungen verursachen!  
Immer persönliche Schutzausrüstung tragen!**





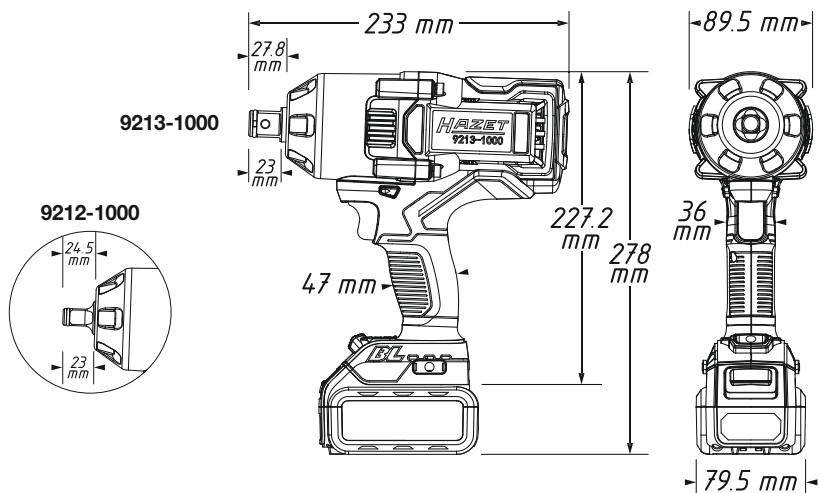

Pos.	Bezeichnung	Pos.	Bezeichnung
1	Vierkant	6	Drehmoment Stufen Anzeige
2	Betätigungsknopf	7	Akku Sicherheitsverschluss
3	Umschaltknopf Links-Rechts-Lauf	8	Akku
4	LED-Arbeitslicht	9	Ladegerät
5	Akku-Kapazitätsanzeige	10	Ladestandanzeige



Elektrische Energien können schwere Verletzungen verursachen!  
Immer persönliche Schutzausrüstung tragen!

## Befestigung des Akkus:

- Akku einschieben bis er mit einem Klick einrastet.
- Nicht eingerastet kann der Akku vom Werkzeug abfallen, zerstört werden und / oder Sie oder umstehende Personen verletzen.
- Der Akku verfügt über eine Ladestandanzeige. Die 4-Stufen LED's (grün) dienen der Anzeige der Restkapazität.
- Wird der Betätigungsknopf gedrückt, erscheint für 5 Sek. der Akku-Ladezustand und kann abgelesen werden.
- Der Akku verfügt über einen Überhitzungsschutz und schützt die HAZET-Akku-Schlagschrauber und den Akku vor Überhitzung. Wird die max. Temperatur von 70°C erreicht, schaltet der Akku automatisch ab und die HAZET-Akku-Bohrmaschine kann nicht weiter betrieben werden.

Anzeige der Ladekapazität			Status
1	LED 1		0 - 25 %
2	LED 1, 2		26 - 50 %
3	LED 1, 2, 3		51 - 75 %
4	LED 1, 2, 3, 4		76 - 100 %

## Lösen des Akkus:

- Sicherheitsverschluss drücken und dabei Akku vom Werkzeuggriff abziehen.

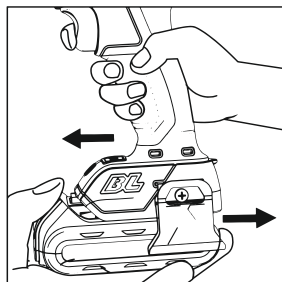

## Vor Inbetriebnahme:

- Arbeitsbereich aufräumen.
- Unbefugte Personen aus dem Arbeitsbereich entfernen.
- Für ausreichende Beleuchtung und Belüftung am Arbeitsplatz sorgen.
- Sicherstellen, dass der Akku richtig eingesetzt und eingerastet ist.

## Einstellen der Drehrichtung:

- Die Drehrichtung wird durch den Umschaltknopf eingestellt.

**Die Drehrichtung kann nicht bei laufenden Schlagschrauber geändert werden. Um die Drehrichtung umzuschalten, muss der Schlagschrauber angehalten werden und dann der Umschalt-Knopf zur Änderung der Drehrichtung betätigt werden.**



**Elektrische Energien können schwere Verletzungen verursachen!  
Immer persönliche Schutzausrüstung tragen!**

## Einstellung der Drehmoment-Stufen:

Der HAZET-Akku-Schlagschrauber verfügt über eine Drehmoment-Stufen-Kontrolle für die 3 Drehmoment-Stufen. Wird die Kontrolltaste am Handgriff betätigt, kann die gewünschte Drehmoment-Stufe eingestellt werden.

- Stufe 1: der HAZET-Akku-Schlagschrauber ist auf 180 Nm Drehmoment begrenzt.
- Stufe 2: der HAZET-Akku-Schlagschrauber ist auf 400 Nm Drehmoment begrenzt.
- Stufe 3: der HAZET-Akku-Schlagschrauber ist auf 1000 Nm Drehmoment begrenzt.



### Hinweis:

Die Drehmoment-Begrenzung wirkt nur in Anzugs-Richtung. Beim Lösen wirkt die komplette Leistung des HAZET-Akku-Schlagschraubers, kann aber über die Kontrolltaste am Handgriff eingestellt werden.



### Achtung:

Nach Anzug des voreingestellten Drehmomentes müssen die Verschraubungen mit einem geeigneten Drehmomentschlüssel nachgezogen / überprüft werden. Der Schraubanzug nur mit dem HAZET-Akku-Schlagschrauber ist nicht zulässig.

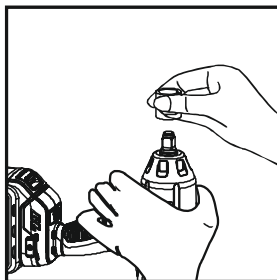
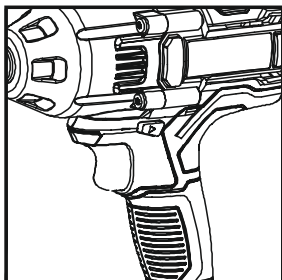

## Betrieb:

- Betätigungsknopf gedrückt halten, Werkzeug läuft.
- Betätigungsknopf loslassen, Werkzeug stoppt.
- Die Geschwindigkeit / Drehzahl wird über den Betätigungsknopf geregelt. Für niedrige Geschwindigkeit / Drehzahl wird der Betätigungsknopf wenig und für höhere Drehzahl / Geschwindigkeit stärker gedrückt.

## LED-Arbeitslicht:

Die HAZET-Akku-Schlagschrauber verfügt über ein LED-Arbeitslicht. Dieses Arbeitslicht schaltet sich automatisch bei Betätigung des Werkzeuges ein und sorgt für eine optimale Ausleuchtung des Arbeitsbereiches, auch bei dunklen Arbeitsverhältnissen. Das Arbeitslicht schaltet sich bei Nichtbetätigung nach 15 Sek. automatisch aus.



**Elektrische Energien können schwere Verletzungen verursachen!  
Immer persönliche Schutzausrüstung tragen!**



**Anmerkung:**

Lautes Betriebsgeräusch!  
Unbedingt Gehörschutz tragen!

**Schrauben anziehen und lösen:**

- Zum Anziehen und Lösen einer Schraube muss ein geeigneter Steckschlüssel-Einsatz entsprechend der Schraubengröße ausgewählt und montiert werden.
- **Vorsicht: Bei zu lang andauernden Schraubanzug kann die Schraube zu stark angezogen werden und brechen!**
- Schraubanzüge mit einem Schlagschrauber immer im rechten Winkel zur Schraube ausführen.
- Bei schräg angesetztem Schlagschrauber kann der Schraubenkopf beschädigt werden, und die Kraft wird nicht auf die Schraube übertragen.

**Vor Beginn des Ladevorganges:**

- Die Spannung der Stromquelle mit der zugelassenen Spannung auf der Bezeichnungsplakette des Ladegerätes vergleichen.
- Beim Laden mit höherer als der zugelassenen Spannungen besteht Brandgefahr für das Ladegerät.
- Kabel auf Beschädigungen prüfen. Beschädigte Kabel müssen vor der Anwendung erneuert werden.
- Ladegerät mit der Stromquelle verbinden. Alle 3 Lade-LED's leuchten für 1 - 2 Sekunden auf.
- Akku kopfüber mit der Anschluss-Seite in das Ladegerät einschieben. Darauf achten, dass der Akku an der Bahn des Ladegerätes anliegt und die Kontakte einrasten.
- Erkennt das Ladegerät eine Überhitzung des Akkus, blinken alle 3 Lade-LED's zur selben Zeit. Entfernen Sie den Akku und lassen Sie das Ladegerät für ca. 15 - 30 Minuten abkühlen, bevor Sie den Ladevorgang fortsetzen.

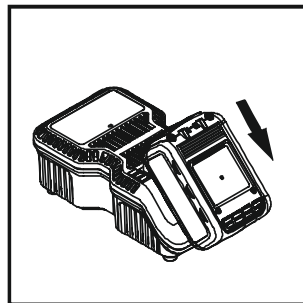
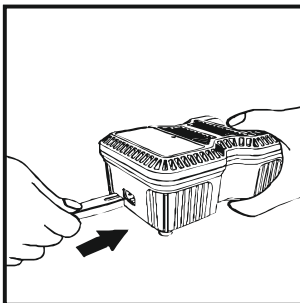

Elektrische Energien können schwere Verletzungen verursachen!  
Immer persönliche Schutzausrüstung tragen!



Wird der Akku falsch in das Ladegerät eingesetzt, können die Anschlüsse des Ladegerätes verbiegen oder zerstört werden.

- Während des Ladevorganges wird der Ladezustand angezeigt:
  - Weniger als 30% geladen: Alle 3 Lade-LED's blinken.
  - Weniger als 60% geladen: Eine Lade-LED leuchtet, die anderen beiden blinken.
  - Über 60% geladen: 2 LED's leuchten und eine blinkt.
  - 100% geladen: Alle 3 Lade-LED's leuchten.
- Der Ladevorgang kann ungefähr 80 Minuten dauern. Wenn alle 3 Lade-LED's leuchten, ist der Ladevorgang abgeschlossen.



Bei Funktionsstörungen Ladegerät sofort von der Stromquelle trennen! Akku ggf. neu einsetzen.

### Fehlerbeseitigung / Vermeidung:

- Stecker niemals am Kabel aus der Steckdose ziehen.
- Immer am Stecker heraus ziehen, um Beschädigungen des Kabels zu vermeiden.
- Ladegerät mit der Hand festhalten und Akku aus dem Ladegerät entnehmen.
- Der Akku und das Ladegerät erwärmen sich während des Ladevorganges leicht. Dies stellt keine Beeinträchtigung der Funktion dar. Bei der Handhabung ist entsprechende Vorsicht geboten.
- Nach Beendigung eines Ladevorganges bis zum Start eines neuen Ladevorganges 15 Minuten Wartezeit einhalten.
- Erkennt das Ladegerät eine Überhitzung des Akkus, blinken alle 3 Lade-LED's zur selben Zeit. Entfernen Sie den Akku und lassen Sie das Ladegerät für ca. 15 - 30 Minuten abkühlen, bevor Sie den Ladevorgang fortsetzen.
- Wird vom Ladegerät eine Störung des Akkus festgestellt, blinken 2 Lade-LED'S zur selben Zeit. Bitte entfernen Sie den Akku und lassen ihn für 15 – 30 Minuten abkühlen. Sollten beide Lade-LED's danach weiter blinken, könnte ein Defekt am Akku vorliegen. Bitte senden Sie den Akku umgehend zur Analyse ein.
- Wenn das Ladegerät ein Defekt hat, blinken alle 3 Lade-LED's zur selben Zeit. Bitte entfernen Sie den Akku und nehmen Sie das Ladegerät vom Stromnetz. Nach 2 Minuten stecken Sie den Stecker wieder in die Steckdose und legen den Akku ein. Sollten immer noch alle 3 Lade-LED's blinken, senden Sie das Ladegerät umgehend zur Analyse ein.



Elektrische Energien können schwere Verletzungen verursachen!  
Immer persönliche Schutzausrüstung tragen!

## Wartung und Pflege:

- Vor jeder Wartungs- oder Reparaturarbeit den Akku vom Werkzeug trennen.
- Steckschlüssel-Einsätze regelmäßig kontrollieren. Abgenutzte oder beschädigte Steckschlüssel-Einsätze können vom Werkzeug abrutschen oder die Effizienz herabsetzen und so den Motor schädigen.

## Wartung des Motors:

- Die Motoreinheit-Wicklung / Wicklung / Spule ist der wichtigste Teil des Elektro-Werkzeugs. Werkzeug pfleglich behandeln, um sicher zu stellen, dass die Wicklung / Spule nicht beschädigt oder durch Wasser oder Öl nass wird.

## Pflege:

- Das HAZET-Akku-Werkzeug sollte in regelmäßigen Abständen mit einem handelsüblichen lösemittelfreien Reiniger ohne Schleifzusätze behandelt werden.

## Auf Staub kontrollieren:

- Staub kann mit einem weichen Tuch oder mit einem mit Seifenwasser befeuchteten Tuch entfernt werden.
- Keine Bleiche, chlorhaltige Reinigungsmittel, Benzin oder Verdünnung verwenden, da diese den Kunststoff beschädigen können.
- Kunststoffteile mit einem weichen, in Seifenwasser angefeuchteten Lappen reinigen und abtrocknen.

## Ersatzteile:

- Nur Original-Ersatzteile des Herstellers verwenden.
- Falsche oder fehlerhafte Ersatzteile können zu Beschädigungen, Fehlfunktionen oder Totalausfall des Gerätes führen.
- Bei Verwendung nicht freigegebener Ersatzteile verfallen sämtliche Garantie-, Service-, Schadenersatz und Haftpflichtansprüche gegen den Hersteller oder seine Beauftragten, Händler und Vertreter.

## Aufbewahrung und Lagerung:



Das Gerät ist unter folgenden Bedingungen zu lagern und aufzubewahren:

- Gerät trocken und staubfrei lagern.
- Gerät keinen Flüssigkeiten und / oder aggressiven Substanzen aussetzen
- Gerät nicht im Freien aufbewahren.
- Gerät für Kinder unzugänglich aufbewahren.
- Lagertemperatur -10°C bis +40°C.
- Relative Luftfeuchtigkeit max. 60%.



**Elektrische Energien können schwere Verletzungen verursachen!  
Immer persönliche Schutzausrüstung tragen!**

**Entsorgung:**

- Alt-Akkus (Li-Ion) und elektrische Geräte gehören nicht in den Hausmüll und sind über geeignete Sammelstellen zu entsorgen.
- Elektroschrott, Elektronikkomponenten, Schmier- und andere Hilfsstoffe unterliegen der Sondermüllbehandlung und dürfen nur von zugelassenen Fachbetrieben entsorgt werden!
- Die Verringerung von Umweltbelastungen und die Bewahrung der Umwelt stehen im Mittelpunkt unserer Aktivitäten!



**Elektrische Energien können schwere Verletzungen verursachen!  
Immer persönliche Schutzausrüstung tragen!**



## 1. General information

- Please make sure that the user of this tool carefully reads these operating instructions and fully understands all information given before it is used.
- These operating instructions contain important advice that is necessary for the safe and trouble-free operation of your HAZET tool.
- For intended use of the tool, it is essential that all safety precautions and other information in these operating instructions are adhered to.
- For this reason, always keep these operating instructions together with your HAZET tool.
- This tool has been designed exclusively for specific applications. HAZET emphasises that any modification to the tool and/or use in a way that does not correspond to its intended application is strictly forbidden.
- HAZET will not be liable for any injuries to persons or damage to property originating from improper or inappropriate application, misuse of the tool or a disregard of the safety instructions.
- Furthermore, the general safety regulations and regulations for the prevention of accidents in the application range of this tool must be observed and respected.

## 2. Explanation of symbols

**ATTENTION:** Pay strict attention to these symbols!



### Read the operating instructions!

*The owner is obliged to observe the operating instructions and instruct all users of this tool according to the operating instructions.*



### NOTE!

*This symbol indicates advice that is helpful when using the tool.*



### WARNING!

*This symbol indicates important specifications, dangerous conditions, safety risks and safety advice.*



### CAUTION!

*This symbol marks advice which if disregarded results in damage, malfunction and/or functional failure of the tool.*



### QUALIFIED PERSONNEL!

*The tool may be used by qualified personnel only. Handling by non-qualified people may lead to injuries to persons or damage to the tool or the workpiece.*



**Electrical energy may cause serious injuries!  
Always wear personal protective equipment!**



## 1. Owner's liability

- The tool was developed and manufactured according to the technical norms and standards valid and recognised at the time and is considered to be operationally reliable. Nevertheless, the tool may present a danger when it is not used as intended or in an inappropriate way by non-qualified personnel. Please make sure that any person using this tool or carrying out maintenance work carefully reads and fully understands these operating instructions before using the tool.
- Any modification of the tool is strictly forbidden.
- All safety, warning and operating instructions on the tool must be kept legible at all times. All damaged labels or stickers must be replaced immediately.
- All specified set values or ranges must be observed.
- Always keep the operating instructions close to the tool.
- The tool must only be used if it is in good working condition.
- All safety equipment must always be within easy reach and should be checked regularly.



## 2. Intended use

Operational reliability is only guaranteed if the device is used as intended in accordance with the information provided in the operating instructions. In addition to the safety advice in these operating instructions, the general safety regulations, regulations for the prevention of accidents and regulations for environmental protection valid for this tool's application range must be observed and respected. Use and maintenance of the tool must always comply with relevant local and national regulations.

- Keep the operating instructions together with the device at all times.

- The HAZET cordless impact wrench is a handy, battery-operated tool for handiwork and DIY jobs. It is used to loosen and tighten screw connections and is equipped with an MD limit.

### 3 torque tightening stages:

- Stage 1 = 180 Nm
- Stage 2 = 400 Nm
- Stage 3 = 1000 Nm

- The device must only be used if it is in good working condition.
- All safety equipment must always be within reach and should be checked regularly.
- Any incorrect use of the cordless impact wrench or use that fails to comply with the safety precautions can result in serious injury or even death.
- Any other kind of use and/or use that goes beyond the intended use of the tool is prohibited and is deemed to be improper.
- Any claims against the manufacturer and/or its authorised agents because of damage caused by improper use of the tool are void.
- Any personal injury or material losses caused by improper use of the tool are the sole responsibility of the operator.

### NOTE!



Every screw connection must be tightened/checked with a suitable torque wrench.



**Electrical energy may cause serious injuries!  
Always wear personal protective equipment!**



### 3. Dangers that may arise from using the tool

Check the full functionality HAZET cordless impact wrench before each use. If its function is not guaranteed after this test or if damage is discovered, do not use the impact wrench. If full functionality is not guaranteed and the impact wrench is still used, this poses a risk of serious injury, health problems and material damage.

Electric energy may cause serious injuries to persons. The following safety instructions must be observed and adhered to in order to avoid electric shock, injuries or fire:

- Ensure cable and housing are not damaged. Tools/chargers that have been dropped or damaged must be checked by qualified personnel before restarting operation.
- Do not use tools with a defective On/Off switch. Any tools that cannot be switched on or off with the On/Off switch are dangerous and must be repaired immediately.
- When laying the power supply lead, ensure it does not come into contact with hot or sharp parts and that it cannot be damaged in another way. The lead is to be laid in such a way that it does not constitute a trip hazard.
- The charger and impact wrench must not be exposed to water or other liquids. Dangerous voltage discharge may occur.
- Keep unused rechargeable batteries away from metallic objects such as paper clips, coins, keys, nails, screws, etc. These objects can establish a connection between the poles and cause a short-circuit, which can cause sparks, flames or fires.
- The charger and/or the impact wrenches must not be disassembled. Inappropriate assembly can lead to a reduction of the functionality, to fire, to electric shocks and/or to injury.
- All service or repair work must be carried out by qualified personnel only. Only use original spare parts so as to guarantee its long-term operational safety.
- Do not remove safety devices and/or housing parts.
- Never operate the tool when a protective cover is missing or when not all of the safety devices are fitted and in perfect condition.
- Never operate the tool when a protective cover is missing or when not all of the safety devices are fitted and in perfect condition. If an extension cord is necessary, it must be sufficiently dimensioned for the charger. Cables which are not appropriate for the necessary amperage may overheat.
- The battery may only be recharged with the explicitly intended charger. A charger that is designed for a different type of rechargeable battery can cause a fire in this type of rechargeable battery.
- Only use the tool with the specified battery. Use of any other battery may cause a fire.
- The rechargeable battery and the charger heat up slightly during charging. This does not reduce their functionality. Appropriate caution is required for operation.
- Only use the cordless impact wrenches in places that are governed and regulated by applicable provisions for work areas and electrical systems.
- For safety reasons, any modification to HAZET cordless impact wrenches is strictly forbidden. Any modification of the tool will result in immediate exclusion from warranty and liability.



**Electrical energy may cause serious injuries!  
Always wear personal protective equipment!**



• **Wear working gloves and safety glasses.** Electric tools can raise chips, dust and other abraded particles at high speed, which may result in severe eye injuries.



• **Wear hearing protection.** Long exposure to the working noise of an impact wrench may result in permanent hearing loss.



• **Wear a face mask or breathing protection.** Material abrasive tools generate dust and other debris that can cause damage to your lungs and airways. Breathing in the vapours of some materials like adhesives and tar that contain dangerous chemicals can, over a longer period of time, cause serious harm to the lungs and respiratory tracts.



• **Wear tight-fitting protective clothing.**

Tools with rotating parts or tools that drive other tools, such as drills, etc., can get caught in your hair, clothes, jewellery, or other loose objects, which can lead to

serious injury. Never wear loose clothing and/or clothing with bands or loops, etc. which may get caught in the moving parts of the tool. During the work, take off jewellery, watches, identification tags, bracelets, necklaces, etc. that could get caught in the tool. Never touch the moving parts of a tool. Tie or cover long hair.



- **Keep electric tools out of the hands of children.** Unattended tools could be used by unauthorised persons and could cause injury to them or to other persons.
- **Only use proper sockets that are suitable for impact wrenches. Substandard, inappropriate or damaged attachments, such as sockets, etc., can become loose when actuated and hurled across the work area, which can lead to serious injuries. Only use impact sockets that are approved for the speed of the tool. Do not use impact sockets that have fallen down, become hit, damaged or altered during use.**
- Only use impact sockets to actuate the machine when working with impact wrenches.
- Please observe the reaction torque. Pay attention to the reaction moment and to a possible breakage of the tool to be actuated. In confined spaces, reaction torques may lead to severe injuries. Countermeasures must be taken against unexpected reaction torques.
- **Do not use the tool in rooms with an explosive atmosphere.** Electric tools such as impact wrenches can cause sparks or ignite combustible materials. Never operate tools in proximity to combustible substances like petrol, naphtha, detergents, etc. Work in well-cleaned and well-ventilated areas only. Keep combustible materials out of the work area.
- **Do not point the tool at another person.** Keep children and other persons out of the work area when operating the tool.



Electrical energy may cause serious injuries!  
Always wear personal protective equipment!



- Do not let the tool with the attached socket idle. Impact sockets may come loose, break off and be hurled around and may cause severe injury to the user or to third parties in the work area.
- Stop using any tool immediately if you feel unwell or jittery or if you start feeling pain.
- Vibrations, repetitive movements or uncomfortable posture may be harmful to the hands and arms.
- Electric tools may vibrate when in use.
- Before changing the accessories, adjusting and storage, remove the rechargeable battery from the tool or set the switch to OFF or in the locked position. These kinds of preventive safety measures may prevent accidental actuation.
- Only use parts, attachments and accessories recommended by the manufacturer.
- Never carry the tool with your finger on the quick-release press-button.
- Avoid unintentional activation.
- Keep the grip dry, clean and free of oil and grease.
- Ensure that the working area is clean, well ventilated and always well lit.
- Never use the tool whilst under the influence of alcohol or drugs.
- Repairs may be performed by authorised personnel only.
- Do not clean plastic parts with solvents.
- Solvents such as petrol, benzene, carbon tetrachloride and alcohol can deform or crack the plastic parts. Do not come in contact with the above-mentioned solvents.
- When working on elevated places always make sure that no one is located below the work area before you commence work.



### Important safety precautions for the quick charger:

This section contains important safety and operating instructions for the quick charger:

Before commissioning the charger, please read all instructions and markings on the:

1. charger
2. battery,

- **Operating temperature for Li-Ion batteries:**  
10 to +40 °C for discharging,  
0 to +40 °C for charging
- **Operating temperature for charger:**  
0 to +40 °C
- To avoid electric shock, disconnect the charger from the socket before cleaning or beginning maintenance work. Removing the battery does not reduce the hazard.
- Any non-approved use of the charger may result in serious injury.



Electrical energy may cause serious injuries!  
Always wear personal protective equipment!

## To avoid these hazards:

- Never disassemble the battery.
- Never throw the battery into a fire even if it is damaged or completely depleted. Explosion hazard!
- Never short-circuit the battery.
- Never push objects into the ventilation holes of the charger, otherwise you risk electric shock or damage to the charger.
- Never recharge the battery outdoors.
- Never expose the battery to direct sunlight.
- Recharge only in well-ventilated areas with low humidity.
- Never recharge the battery when the temperature is below 0 °C (32 °F) or above 40 °C (104 °F).
- Never combine two chargers.
- Never plug objects into the battery holder.
- Never use an amplifier transformer when charging.
- Never use a motor generator or DC power to recharge.
- Never store the battery and charger where the temperature can reach 40 °C (104 °F).
- Always use the charger with 230 V standard electrical connections. Using the charger at higher voltages can overheat and damage the charger.
- Always take at least 15 minutes of wait time between multiple recharges to avoid overheating the charger.
- Always disconnect the charger from the power source when not in use.



Electrical energy may cause serious injuries!  
Always wear personal protective equipment!

# 1. Technical data / tool components:

## HAZET 9212-1000 / 9213-1000 cordless impact wrench

Cordless impact wrench	HAZET 9212-1000	HAZET 9213-1000
Battery power	18 V - 5.0 Ah	18 V - 5.0 Ah
No-load speed	0 - 400 / 0 - 800 / 0 - 1800	0 - 400 / 0 - 800 / 0 - 1800
Switch function	Forward/reverse	Forward/reverse
Torque tightening stage 1	180 Nm (0-400 rpm)	180 Nm (0-400 rpm)
Torque tightening stage 2	400 Nm (0-800 rpm)	400 Nm (0-800 rpm)
Torque tightening stage 3	1000 Nm (0-1800 rpm)	1000 Nm (0-1800 rpm)
Square drive	12.5 ½"	20 ¾"
Weight incl. battery	3.7 kg	3.7 kg
Dimensions incl. battery	230 x 89,5 x 2278 mm	230 x 89,5 x 2278 mm
Max. torque	1000 Nm	1000 Nm
Recommended torque	1000 Nm	1000 Nm
Max. loosening torque	1400 Nm	1400 Nm
Sound pressure level	101 Lp A [dB(A)]	101 Lp A [dB(A)]
Sound power level	112 Lp W [dB(A)]	112 Lp W [dB(A)]
Vibration acceleration	17,8 m/s <sup>2</sup>	17,8 m/s <sup>2</sup>
Screw size	M24	M24
Amperage without load	< 7.0 A	< 7.0 A

Battery charger	HAZET 9212-03
Input voltage	100 - 240 V~ 50/60 Hz 110 W
Output voltage	12 - 18 V - 4.0 A
Safety approval	CB, ETL, GS, ICES, PSE
Battery type	Li-Ion
Charging time	80 min

Accessories (optional)	
HAZET No.	Designation
9212-05	Replacement battery 5 Ah

Included in delivery
The HAZET cordless impact wrench is delivered in a plastic case with a belt clip and hand strap.
The package includes:
HAZET 9212-1000 or 9213-1000 cordless impact wrench
HAZET 9212-05 18 V / 5.0 A Ah Li-Ion battery
HAZET 9212-03 quick charger



**Electrical energy may cause serious injuries!  
Always wear personal protective equipment!**





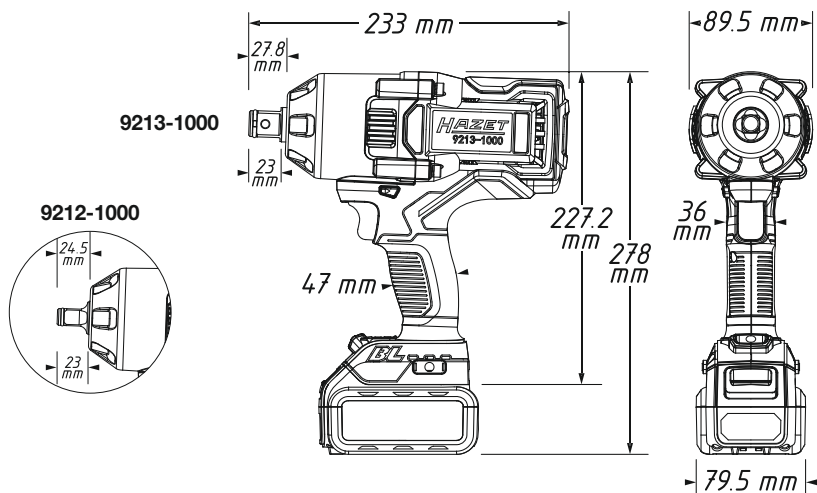

Pos.	Designation	Pos.	Designation
1	Square	6	Torque stage display
2	Control button	7	Battery safety lock
3	Reversing switch (forward/reverse)	8	Battery
4	LED work light	9	Battery charger
5	Battery capacity display	10	Charge level indicator



Electrical energy may cause serious injuries!  
Always wear personal protective equipment!

## Attaching the rechargeable battery:

- Insert the battery until it locks with a click.
- If it is not engaged, the battery can fall off the tool, become destroyed and/or cause injury to you or bystanders.
- The rechargeable battery is equipped with a charge indicator. The 4-stage LEDs (green) display the remaining capacity.
- Pressing the control button displays the battery's state of charge for 5 seconds.
- The battery has built-in overheating protection and protects the HAZET cordless impact wrenches and the battery from overheating. When the max. temperature of 70 °C is reached, the battery automatically shuts down and the HAZET cordless electric drill can no longer be operated.

Charge capacity indicator			Status
1	LED 1		0 - 25 %
2	LED 1, 2		26 - 50 %
3	LED 1, 2, 3		51 - 75 %
4	LED 1, 2, 3, 4		76 - 100 %

## Disconnecting the battery:

- Press the safety lock and pull the battery from the tool handle.

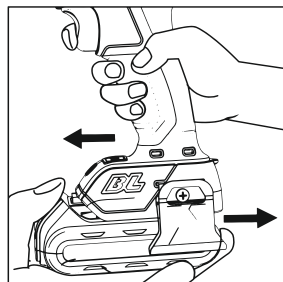

## Before commissioning:

- Clean up the work area.
- Keep unauthorised persons out of the work area.
- Ensure adequate lighting and ventilation in the workplace.
- Make sure that the battery is properly installed and locked into place.

## Adjusting the direction of rotation:

- The direction of rotation is set by the reversing switch.

**The direction of rotation cannot be altered when the impact wrench is running. To change the direction of rotation, you must stop the impact wrench and then press the changeover switch to change the direction of rotation.**



Electrical energy may cause serious injuries!  
Always wear personal protective equipment!

## Setting the torque stages:

The HAZET cordless impact wrench features a torque-stage control for the 3 torque stages. Press the control button on the handle to set the desired torque stage.

- Stage 1: the HAZET cordless impact wrench is limited to 180 Nm of torque.
- Stage 2: the HAZET cordless impact wrench is limited to 400 Nm of torque.
- Stage 3: the HAZET cordless impact wrench is limited to 1000 Nm of torque.

### NOTE!



The torque limit only acts in the tightening direction.

When disengaged, the full power of the HAZET cordless impact wrench takes effect. It may be set by pressing the control button on the handle.

### NOTE!



After tightening the preset torque, the screw connections must be tightened/checked with a suitable torque wrench. Tightening screws with the HAZET cordless impact wrench only is not permitted.

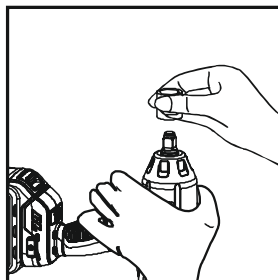
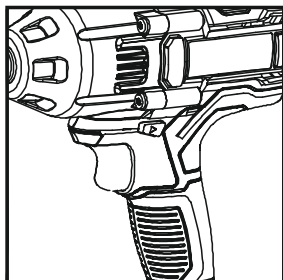

## Operation:

- Press and hold down the control button. The tool is running.
- Release the control button. The tool stops.
- The velocity/speed is controlled by the control button. Press the control button a little for low velocity and more for higher velocity / speed.

## LED work light:

The HAZET cordless impact wrenches are equipped with an LED work light. This work light switches on automatically whenever the tool is activated and ensures optimum illumination of the work area, even in dark working conditions. The work light switches off automatically 15 seconds after the tool is deactivated.



Electrical energy may cause serious injuries!  
Always wear personal protective equipment!

**NOTE!**

High operating noise level!  
Always wear hearing protection!

**Tightening and loosening screws:**

- A suitable socket based on the screw size must be selected and fitted for tightening and loosening a screw.
- **Caution: the screw can be tightened too much and break if the screw is tightened for too long!**
- Always tighten the screw with the impact wrench at a right angle to the screw.
- A slanted impact wrench may damage the screw head and will not transmit the force to the screw.

**Before charging:**

- Check the power source voltage against the permissible voltage on the charger's name badge.
- Loading voltages higher than allowed represents a fire hazard to the charger.
- Check the cables for damage. Replace any damaged cables prior to use.
- Connect the charger to the power source. All 3 charging LEDs light up for 1 - 2 seconds.
- Slide the battery headfirst with the terminal side into the charger. Make sure that the battery fits in the charger slide and that the contacts snap into position.
- If the charger detects an overheated battery, all 3 charging LEDs flash at the same time. Remove the battery and let the charger cool for about 15 - 30 minutes before you continue charging.

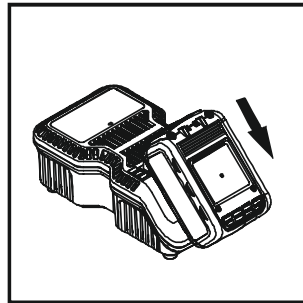
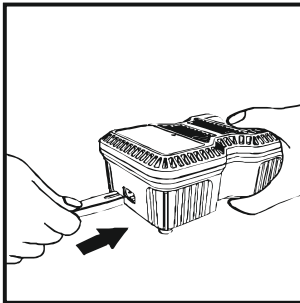

Electrical energy may cause serious injuries!  
Always wear personal protective equipment!



If the rechargeable battery is improperly inserted into the charger, then the terminals of the charger can become bent or damaged.

- The state of charge is displayed while charging:
  - Less than 30 % charged: all 3 charging LEDs are flashing.
  - Less than 60 % charged: one charging LED lights up, the other two are flashing.
  - Over 60 % charged: 2 LEDs light up and one is flashing.
  - 100 % charged: all 3 charging LEDs light up.
- Charging may take about 80 minutes. Charging is completed when all 3 charging LEDs light up.



Always disconnect the charger from the power source in the event of malfunctions! Reinsert the battery if necessary.

### Troubleshooting / Avoidance:

- Never pull the plug from the socket using the cable.
- Always pull the plug to avoid damaging the cable.
- Firmly hold the charger with your hand and remove the battery from the charger.
- The rechargeable battery and the charger heat up slightly during charging. This does not impair its functionality. Appropriate caution is required for operation.
- After charging, take the required 15 minutes of wait time before charging again.
- If the charger detects an overheated battery, all 3 charging LEDs flash at the same time. Remove the battery and let the charger cool for about 15 - 30 minutes before you continue charging.
- If the charger detects a malfunctioning battery, 2 charging LEDs flash at the same time. Please remove the battery and allow it cool for about 15 - 30 minutes. Should both charging LEDs continue to flash afterwards, the battery may be defective. Please send us the battery immediately for analysis.
- If the charger has a defect, all 3 charging LEDs flash at the same time. Please remove the battery and disconnect the charger from the mains. After 2 minutes, insert the plug into the socket outlet again and insert the battery. Should all 3 charging LEDs still be flashing, send the charger immediately to us for analysis.



Electrical energy may cause serious injuries!  
Always wear personal protective equipment!



## Maintenance and care:

- Disconnect the battery from the tool before any maintenance or repair work.
- Check sockets regularly. Worn or damaged sockets can slip off the tool or reduce its performance and thus damage the motor.

## Motor maintenance:

- The motor unit winding/coil is the most important part of the electric tool. Handle the tool with care to ensure that the winding/coil is not damaged or gets wet with water or oil.

## Care:

- The HAZET cordless tool should be regularly treated with a commercial solvent-free cleaning agent without grinding additives.

## Checking for dust:

- Dust can be removed with a soft cloth or a cloth moistened with soapy water.
- Do not use bleach, chlorine-based cleaning agents, benzene or thinner since these can damage the plastic.
- Wash and dry plastic parts with a soft cloth dampened with soapy water.

## Spare parts:

- Only use the manufacturer's original spare parts.
- Unsuitable or defective spare parts may cause damage, malfunction or total failure of the device.
- The use of non-approved spare parts will void all warranty, service and liability claims as well as all claims for compensation against the manufacturer or its agents, distributors and sales representatives.

## Storage:



The device must be stored under the following conditions:

- Keep the device in a dry and dust-free place.
- Do not expose the device to liquids and/or aggressive substances.
- Do not store the device outdoors.
- Keep the device out of reach of children.
- Storage temperature: -10 °C to +40 °C.
- Relative air humidity: max. 60 %.



Electrical energy may cause serious injuries!  
Always wear personal protective equipment!

**Disposal:**

- Worn-out rechargeable batteries (Li-Ion) and electric devices must not be disposed of in domestic waste, but at suitable collecting points.
- Electronic waste, electronic components, lubricants and other auxiliary materials must be treated as hazardous waste and may only be disposed of by authorised specialists!
- Reducing environmental pollution and preserving the environment are at the heart of our activities!



Electrical energy may cause serious injuries!  
Always wear personal protective equipment!



## 1. Obecné informace

- Zajistěte prosím jistě, že si uživatel tohoto nářadí důkladně přečetl tento návod k obsluze před prvním použitím a pochopil ho.
- Tento návod k obsluze obsahuje důležitá upozornění, která jsou nutná k bezpečnému a bezproblémovému provozu Vašeho nářadí HAZET.
- Pro správné používání tohoto nářadí je nutné dodržovat všechna bezpečnostní upozornění a informace uvedené v tomto návodu k obsluze.
- Zajistěte proto, aby tento Návod k obsluze byl vždy u Vašeho nářadí HAZET.
- Toto nářadí bylo vyvinuto pro specifické použití. HAZET výslovně poukazuje na to, že toto nářadí nesmí být změněno a/nebo nesmí být použito jinak, než je v souladu s jeho zamýšleným použitím.
- Za zranění nebo škody způsobené jiným nebo nesprávným použitím, které neodpovídá návodu resp. porušením bezpečnostních předpisů, nepřebírá HAZET žádnou zodpovědnost nebo záruku.
- Dodržujte k tomu ještě při použití nářadí platná protiúrazová nařízení a obecné bezpečnostní předpisy.

## 2. Vysvětlení symbolů

**POZOR:** Věnujte nejvyšší pozornost těmto symbolům!



### Přečtěte si návod k obsluze!

*Provozovatel je povinen dodržovat návod k obsluze a všichni uživatelé nářadí pokyny podle tohoto návodu k obsluze.*



### UPOZORNĚNÍ!

*Tento symbol označuje informace, které Vám usnadní manipulaci.*



### VAROVÁNÍ!

Tento symbol označuje důležité popisy, nebezpečné podmínky, bezpečnostní rizika resp. bezpečnostní upozornění.



### POZOR!

Tento symbol označuje upozornění, jehož nedodržení může přivodit poškození, špatnou funkci a nebo selhání přístroje.



### ODBORNÍCI!

*Nářadí je určeno pro odborníky, použití laikem může vést ke zranění nebo k poruše nářadí či poškození obrobku.*



**Elektrická energie může zapříčinit těžké úrazy!  
Noste vždy osobní ochranné vybavení!**



## 1. Odpovědnost provozovatele

- Přístroj je v době svého vývoje a zhotovení zkonstruován podle aktuálně platných známých technických norem a je považován za provozně spolehlivý. Přesto však může vzniknout od přístroje nebezpečí, když je používán neodborně vyškoleným personálem a používán nesprávně nebo k jinému účelu. Každá osoba, která je oprávněna pracovat na nebo se zařízením, musí před zahájením práce přečíst návod a porozumět mu.
- Změny jakéhokoliv druhu či úpravy přístroje jsou zakázány.
- Všechny bezpečnostní, výstražné a provozní upozornění na přístroji musí být udržovány v dobrém a čitelném stavu. Poškozené štítky nebo nálepky musí být ihned vyměněny za nové.
- Uvedené hodnoty nastavení nebo rozsahy musí být bezpodmínečně dodrženy.
- Návod k obsluze mějte vždy v blízkosti přístroje.
- Provozujte přístroj jen v technicky dokonalém a provozně bezpečném stavu.
- Bezpečnostní zařízení mějte vždy volně dosažitelná a pravidelně je kontrolujte.



## 2. Zamýšlené použití

Spolehlivost je zaručena jen při odpovídajícím použití podle specifikací uvedených v návodu. Kromě upozornění k bezpečnosti práce v tomto návodu sledujte a dodržujte při použití přístroje obecně platná nařízení a předpisy bezpečnostní, protiúrazové a pro ochranu přírody. Použití a údržba musí být vždy prováděna v souladu s místními, státními nebo federálními předpisy.

- Návod k obsluze mějte vždy v blízkosti přístroje.
- Aku rázový utahovák HAZET je příruční nářadí poháněné na baterii pro řemeslné použití. Slouží k povolování a utahování šroubových spojů a je vybaven omezením MD.

### 3 Utahovací moment - utahovací stupně:

- Stupeň 1 = 180 Nm
- Stupeň 2 = 400 Nm
- Stupeň 3 = 1000 Nm

- Provozujte přístroj jen v technicky dokonalém a provozně bezpečném stavu.
- Bezpečnostní zařízení mějte vždy volně dosažitelná a pravidelně je kontrolujte.
- Nesprávné použití Aku rázového utahováku nebo použití neodpovídající bezpečnostním pokynům může vést k vážným zraněním až k úmrtí.
- Jakékoliv jiné použití než zamýšlené použití a nebo jiné využití přístroje je zakázáno a je považováno za nesprávné.
- Jakékoliv nároky vůči výrobci a/nebo jeho oprávněné osobě za škody při nesprávném použití přístroje jsou vyloučeny.
  - Za všechny škody způsobené nesprávným používáním zodpovídá samotný provozovatel.



### UPOZORNĚNÍ!

Každé šroubení musí být utaženo / překontrolováno s vhodným utahovacím momentovým klíčem.



**Elektrická energie může zapříčinit těžké úrazy!  
Noste vždy osobní ochranné vybavení!**



### 3. Nebezpečí vycházející z přístroje

Před každým použitím Aku rázového utahováků HAZET proveďte, zda má plnou funkčnost. Nemůže-li být po výsledku této zkoušky zajištěna plná funkčnost nebo je zjištěno poškození, nesmí se rázový utahovák používat. Není-li zajištěna plná funkčnost a rázový utahovák je přesto použit, vzniká tím nebezpečí vážného poškození těla, zdraví a věci.

Elektrická energie může zapříčinit těžké úrazy. Na ochranu před úderem elektrickým proudem, nebezpečím úrazu a požáru je nutné respektovat následující zásadní bezpečnostní opatření:

- Připojovací kabel a kryt nesmí být poškozeny. Nářadí/nabíječky, které spadly nebo jsou poškozené, musí být před opětovným uvedením do provozu překontrolovány kvalifikovaným personálem.
- Nepoužívejte nářadí, u kterého je vadný spínač Zap/Vyp. Nářadí, které již nelze zapnout resp. vypnout pomocí spínače Zap/Vyp, je nebezpečné a musí se opravit.
- Položené kabely se nesmí dotýkat horkých nebo ostrých dílů nebo být poškozeny jiným způsobem. Kabely je třeba položit tak, aby pro osoby nepředstavovaly nebezpečí klopýtnutí.
- Nabíječka a rázový utahovák nesmí přijít do styku s vodou nebo jinými kapalinami. Při tom mohou vzniknout nebezpečné výboje napětí.
- Nepoužívaný akumulátor udržujte v dostatečné vzdálenosti od kovových předmětů jako jsou kancelářské svorky, mince, klíče, jehly, šrouby atd. Tyto předměty mohou vytvořit spojení mezi póly a tak zapříčinit zkrat, který může vést k jiskrovému výboji, ohni nebo požáru.
- Nabíječku a/nebo rázový utahovák sami nerozebírejte/neotevírejte. Neodborné smontování může vést k ovlivnění funkčnosti, k požáru, k elektrickému úderu a/nebo k úrazům.
- Všechny servisní a opravářské práce smí provádět vždy jen kvalifikovaný personál. Aby byla zajištěna bezpečnost v dlouhodobém horizontu, je nutné používat jen originální náhradní díly.
- Ochranné prvky a/nebo díly tělesa nesmí být odstraněny.
- Nemanipulujte s nářadím, když chybí kryt nebo když všechny bezpečnostní prvky, které jsou k dispozici nejsou v pořádku.
- Prodlužovací kabely musí být pro nabíječku dostatečně dimenzované. Kabely, které nejsou dimenzované pro potřebnou intenzitu proudu, se mohou přehřát.
- Akumulátor se smí nabíjet pouze k tomu výslovně určenou nabíječkou. Nabíječka, která je určena pro jiný typ akumulátoru, může u tohoto typu akumulátoru zapříčinit požár.
- Nářadí používejte pouze s k tomu určeným akumulátorem. Použití jiného akumulátoru může zapříčinit požár.
- Akumulátor a nabíječka se během nabíjení mírně zahřejí. To nepředstavuje žádné ovlivnění funkce. Při zacházení je nařízena příslušná opatrnost.
- Aku rázový utahovák používejte pouze na místech, která jsou určena a předepsána platnými ustanoveními pro pracovní oblasti a pro elektrická zařízení.
- Z bezpečnostních důvodů jsou změny na Aku rázovém utahováků HAZET zakázány. Provedení změn na přístroji vede k okamžitému vyloučení zodpovědnosti.



**Elektrická energie může zapříčinit těžké úrazy!  
Noste vždy osobní ochranné vybavení!**



• **Noste pracovní rukavice a ochranné brýle.** Náradí s elektrickým pohonem může vřít s velkou rychlostí špony, prach a jiný obruš, který může vést k těžkému poranění očí.



• **Používejte ochranu sluchu.** Dlouhé zatížení pracovním hlukem ráhového utahováku může vést k trvalé ztrátě sluchu.



• **Noste obličejovou masku nebo ochranu dýchacích cest.** Náradí odstraňující materiál vytváří prach a jiný oděr, který může vést k poškození plic a dýchacích cest. Některé materiály jako lepidla nebo asfalt obsahují chemikálie, jejichž výpary vdechované po delší dobu mohou způsobit vážná poškození.



• **Noste těsně přiléhající ochranný pracovní oděv.** Náradí s otočnými díly nebo náradí, které pohání jiné náradí, jako např. vrtáky atd., se mohou zaplést do vlasů, oděvu, šperků nebo jiných



volných předmětů, což může vést k vážným zraněním. Nenoste nikdy příliš široký a/nebo pásky nebo smyčkami atd. opatřený oděv, který se může zaplést do otáčejících se dílů náradí. Odložte při práci veškeré šperky, hodinky, identifikační známky, náramky, řetízky atd. které se mohou zaplést do náradí. Nesahejte nikdy na díly náradí, které jsou v pohybu. Dlouhé vlasy svažte nebo zakryjte.

• **Elektro náradí nepatří do rukou dětem.** Náradí bez dozoru může v rukou nepovolaných osob přivodit zranění jim nebo třetím osobám.

• **Používejte pouze bezvadné nástrčné hlavice vhodné pro rázový utahovák. Podřadné, nevhodné nebo poškozené nástrčné náradí jako nástrčné hlavice atd. se mohou při dotyku uvolnit a vymrštit do pracovní oblasti, což může vést k vážným zraněním. Používejte pouze silové nástrčné hlavice, které jsou schváleny pro rychlost náradí. Nepoužívejte žádné silové nástrčné hlavice, které během používání spadly, narazily, byly poškozeny nebo změněny.**

• Pro rázový utahovák používejte pouze nástrčné hlavice vhodné pro strojní zacházení.

• Dbejte na reakční moment. Dbejte na vznik reakčních momentů a možné zlomení náradí. V úzkých místech mohou reakční momenty vést k poranění. Proti neočekávaným reakčním momentům musí být učiněna protipatření.

• **Nepoužívejte náradí v prostorách s nebezpečím exploze.** Elektro náradí jako rázový utahovák může zapříčinit jiskrový výboj nebo vést ke vznícení hořlavých materiálů. Nikdy nepoužívejte náradí v blízkosti hořlavých látek jako jsou benzín, nafta nebo čisticí prostředky apod. Pracujte jen v čistých, dobře větraných prostorech, ve kterých se nenacházejí žádné hořlavé materiály.

• **Náradí nikdy nesměřujte na jiné osoby.** Při provozu náradí zabraňte přístupu dětí a jiných osob na pracoviště.



Elektrická energie může zapříčinit těžké úrazy!  
Noste vždy osobní ochranné vybavení!

- Používání každého náradí okamžitě přerušete, když se cítíte špatně nebo podrážděně nebo když se vyskytnou bolesti.
- Vibrace, opakující se pohyby nebo nepohodlná poloha mohou být škodlivé pro ruce a paže.
- Elektricky poháněné náradí může při používání vibrovat.
- Před výměnou příslušenství, nastavením a uložením vyjměte akumulátor z náradí nebo spínač nastavte na polohu VYP příp. do zajištěné polohy. Takovými preventivními bezpečnostními opatřeními lze zabránit neúmyslnému spuštění.
- Používejte jen díly, upevňovací prvky a příslušenství doporučené výrobcem.
- Náradí nikdy nenoste s prstem na spouštěcím tlačítku.
- Zabraňte neúmyslnému spuštění.
- Rukojeť udržujte vždy suchou, čistou, zbavenou oleje a mastnoty.
- Dbejte na čisté, dobře odvětrané a vždy dobře osvětlené pracoviště.
- Nikdy nepoužívejte náradí pod vlivem alkoholu nebo drog.
- Opravy nechte provádět pouze autorizovaný kvalifikovaný personál.
- Plastové díly nečistěte rozpouštědly.
- Rozpouštědla jako benzín, čisticí benzín, tetrachlorid uhličitý a alkohol mohou plastové díly zdeformovat nebo zapříčinit jejich ulomení. S výše uvedenými rozpouštědly nesmí náradí být v kontaktu.
- Při pracích na vyvýšených místech vždy dříve než začnete s prací dbejte na to, aby se nikdo nenacházel pod pracovní oblastí.



### Důležité bezpečnostní pokyny pro rychlonabíječku:

Tento oddíl obsahuje důležité bezpečnostní a provozní pokyny pro rychlonabíječku.

Před uvedením nabíječky do provozu si přečtěte všechny pokyny a označení na:

1. nabíječky
2. akumulátoru,

- **Pracovní teplota pro Li-Ion baterie:**

10 až +40° C pro vybíjení 0 až +40° C pro nabíjení

- **Pracovní teplota pro nabíječku:**

0 až +40° C

- Aby se zabránilo úderu elektrického proudu, nabíječku odpojte ze zásuvky před prováděním údržbářských nebo čisticích prací. Odstranění akumulátoru nesnižuje nebezpečí.
- Používání nabíječky v rozporu s předpisy může vést k vážným poraněním.



Elektrická energie může zapříčinit těžké úrazy!  
Noste vždy osobní ochranné vybavení!

## Aby se zabránilo těmto nebezpečím:

- Akumulátor nikdy nerozebírejte.
- Akumulátor nevhazujte do ohně, ani když je poškozený nebo úplně opotřebovaný. Nebezpečí výbuchu!
- Akumulátor nikdy nezkratujte.
- Nikdy nestrkejte předměty do větracích otvorů nabíječky, protože jinak existuje nebezpečí úderu el. proudu nebo poškození nabíječky.
- Akumulátor nikdy nenabíjejte venku.
- Akumulátor nikdy nevystavujte přímému slunečnímu záření.
- Nabíjejte pouze v dobře větraných prostorech s nízkou vlhkostí.
- Akumulátor nikdy nenabíjejte, když je teplota pod 0 °C (32 °F) nebo nad 40 °C (104 °F).
- Nikdy nespojujte dvě nabíječky.
- Nikdy nestrkejte předměty do uchycení akumulátoru.
- Nikdy při nabíjení nepoužívejte zesilující transformátor.
- Nikdy k nabíjení nepoužívejte motorový generátor nebo stejnosměrný proud.
- Akumulátor a nabíječku nikdy neskladujte na místech, na kterých teplota může dosáhnout 40 °C (104 °F).
- Nabíječku vždy používejte u standardního elektrického připojení 230 V. Používání nabíječky při vyšším napětí může vést k přehřátí a poškození nabíječky.
- Mezi několika nabíjecími postupy vždy dodržujte přestávku minimálně 15 minut, aby se zabránilo přehřátí nabíječky.
- Nabíječku vždy odpojte od zdroje el. proudu, když není používána.



**Elektrická energie může zapříčinit těžké úrazy!  
Noste vždy osobní ochranné vybavení!**



# 1. Technická data / Části přístroje:

## Aku rázový utahovák HAZET 9212-1000 / 9213-1000

Aku rázový utahovák	HAZET 9212-1000	HAZET 9213-1000
Výkon akumulátoru	18 V - 5,0 Ah	18 V - 5,0 Ah
Počet otáček bez zatížení	0 - 400 / 0 - 800 / 0 - 1800	0 - 400 / 0 - 800 / 0 - 1800
Funkce spínače	Pravý/levý chod	Pravý/levý chod
Utahovací moment - utahovací stupeň 1	180 Nm (0-400 ot./min)	180 Nm (0-400 ot./min)
Utahovací moment - utahovací stupeň 2	400 Nm (0-800 ot./min)	400 Nm (0-800 ot./min)
Utahovací moment - utahovací stupeň 3	1000 Nm (0-1800 ot./min)	1000 Nm (0-1800 ot./min)
Pohonný čtyřhran	12,5 ½"	20 ¾"
Hmotnost vč. akumulátoru	3,7 kg	3,7 kg
Rozměry vč. akumulátoru	230 x 89,5 x 278 mm	230 x 89,5 x 278 mm
Max. točivý moment	1000 Nm	1000 Nm
Dop. utahovací moment	1000 Nm	1000 Nm
Max. povolovací moment	1400 Nm	1400 Nm
Hladina akustického tlaku	101 Lp A [dB(A)]	101 Lp A [dB(A)]
Hladina akustického výkonu	112 Lp W [dB(A)]	112 Lp W [dB(A)]
Vibrační zrychlení	17,8 m/s <sup>2</sup>	17,8 m/s <sup>2</sup>
Velikost šroubu	M24	M24
Intenzita proudu bez zatížení	< 7,0 A	< 7,0 A

Nabíječka	HAZET 9212-03
Vstupní napětí	100 - 240 V ~ 50/60 Hz 110 W
Výstupní napětí	12 - 18 V - 4,0 A
Bezpečnostní schválení	CB, ETL, GS, ICES, PSE
Typ akumulátoru	Li-Ion
Doba nabíjení	80 min

Příslušenství - volitelně		Rozsah dodávky
Č. HAZET	Označení	Aku rázový utahovák HAZET se dodává v plastovém kufru se sponou na pásek a ručním držadlem.
9212-05	Náhradní akumulátor 5Ah	K rozsahu dodávky patří:
		HAZET 9212-1000 nebo 9213-1000 Aku rázový utahovák
		HAZET 9212-05 18V / 5,0A Ah Li-Ion akumulátor
		HAZET 9212-03 rychlonabíječka



**Elektrická energie může způsobit těžké úrazy!**  
**Noste vždy osobní ochranné vybavení!**





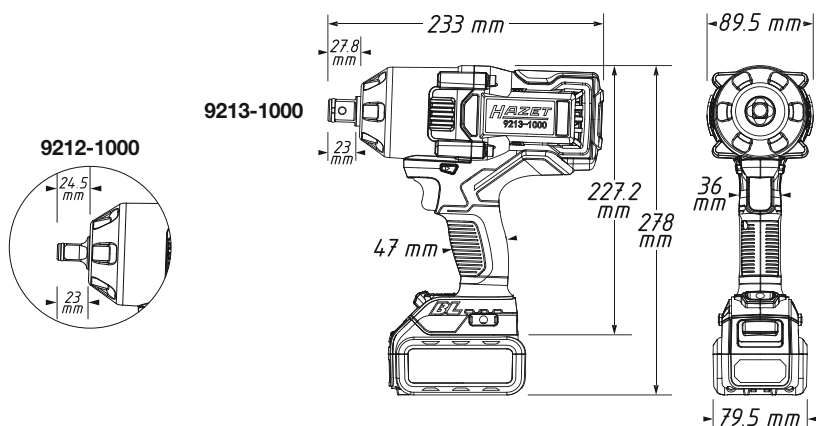

Pol.	Označení	Pol.	Označení
1	Čtyřhran	6	Zobrazení stupňů utahovacího momentu
2	Ovládací knoflík	7	Akumulátorový bezpečnostní uzávěr
3	Přepínací knoflík chod vlevo - vpravo	8	Akumulátor
4	Pracovní světlo LED	9	Nabíječka
5	Signalizace kapacity akumulátoru	10	Signalizace stavu nabití



Elektrická energie může zapříčinit těžké úrazy!  
Noste vždy osobní ochranné vybavení!

## Přípevnění akumulátoru

- Akumulátor zastrčte, až s kliknutím zapadne.
- Když nezapadne, může akumulátor spadnout z nářadí, rozbít se a/nebo poranit Vás a okolo stojící osoby.
- Akumulátor má signalizaci stavu nabití. 4-stupňové LEDy (zelená) slouží k signalizaci zbývajících kapacity.
- Stisknutý ovládací knoflík, objeví se na 5 sek. stav nabití akumulátoru a lze jej přečíst.
- Akumulátor má ochranu proti přehřátí a chrání Aku rázový utahovák HAZET a akumulátor před přehřátím. Když bude dosaženo max. teploty 70°C, akumulátor automaticky přepne a akumulátorová vrtačka HAZET nemůže být dále provozována.

Signalizace kapacity nabití			Stav
1	LED 1		0 - 25 %
2	LED 1, 2		26 - 50 %
3	LED 1, 2, 3		51 - 75 %
4	LED 1, 2, 3, 4		76 - 100 %

## Uvolnění akumulátoru:

- Stiskněte bezpečnostní uzávěr a při tom akumulátor stáhněte z nářadí.

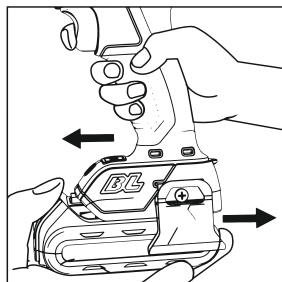

## Před uvedením do provozu:

- Vyklidte pracovní oblast.
- Neoprávněné osoby odvedte z pracovní oblasti.
- Na pracovišti zajistěte dostatečné osvětlení a větrání.
- Zajistěte, aby akumulátor byl správně nasazený a byl zapadlý.

## Nastavení směru otáčení:

- Směr otáčení se nastaví přepínacím tlačítkem.

**Směr otáčení se u rázového utahováku nesmí měnit za chodu. K přepnutí směru otáčení se musí rázový utahovák zastavit a potom pro změnu směru otáčení stisknout přepínací tlačítko.**



Elektrická energie může zapříčinit těžké úrazy!  
Noste vždy osobní ochranné vybavení!

## Nastavení stupňů utahovacího momentu:

Aku rázový utahovák HAZET má kontrolu stupňů utahovacího momentu pro 3 stupně utahovacího momentu. Když se stiskne kontrolní tlačítko na rukojeti, lze nastavit požadovaný stupeň utahovacího momentu.

- Stupeň 1: Aku rázový utahovák HAZET je omezen na 180 Nm.
- Stupeň 2: Aku rázový utahovák HAZET je omezen na 400 Nm.
- Stupeň 3: Aku rázový utahovák HAZET je omezen na 1000 Nm.



### Upozornění:

Omezení utahovacího momentu působí pouze ve směru utahování. Při povolení působí kompletní výkon Aku rázového utahováku HAZET, lze jej ale nastavit přes kontrolní tlačítko na rukojeti.



### Pozor:

Po utažení předem nastaveného utahovacího momentu musí být utaženo / překontrolováno šroubení s vhodným utahovacím momentovým klíčem. Utažování šroubů pouze s Aku rázovým utahovákem HAZET není přípustné.

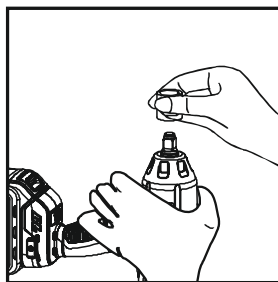
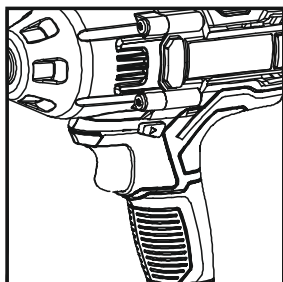

## Provoz:

- Když držíte stisknutý ovládací knoflík, nářadí běží.
- Když pustíte (již nedržíte) ovládací knoflík, nářadí se zastaví.
- Rychlost/počet otáček se plynule reguluje ovládacím tlačítkem. Pro nízkou rychlost / počet otáček se ovládací tlačítko drží málo stisknuté a pro vyšší rychlost / počet otáček se stiskne silněji.

## Pracovní světlo LED:

Aku rázový utahovák HAZET má pracovní světlo LED. Toto pracovní světlo se automaticky zapíná při spuštění nářadí a zajišťuje optimální osvětlení pracovní oblasti, i při tmavých pracovních poměrech. Pracovní světlo se po 15 sek. automaticky vypne, když není stisknuté.



**Elektrická energie může zapříčinit těžké úrazy!  
Noste vždy osobní ochranné vybavení!**

## Poznámka:



Hlasitý provozní hluk!  
Bezpodmínečně noste ochranu sluchu!

## Utahování a povolování a šroubů:

- K utahování a povolování šroubu musí být podle velikosti šroubu zvolena a namontována vhodná nástrčná hlavice.
- **Pozor: Při příliš dlouho trvajícím utahování šroubu, může být šroub příliš utažen a ulomit se!**
- Utahování šroubů rázovým utahovákem vždy provádějte pod pravým úhlem ke šroubu.
- Při našikmo nasazeném rázovém utahováku se může poškodit hlava šroubu a síla se nebude přenášet na šroub.

## Před začátkem nabíjení:

- Napětí zdroje el. proudu porovnejte s povoleným napětím na označovacím štítku nabíječky.
- Při nabíjení s vyšším než povoleným napětím existuje pro nabíječku nebezpečí požáru.
- Kabel zkontrolujte z hlediska poškození. Poškozené kabely musí být před použitím vyměněny za nové.
- Nabíječku spojte se zdrojem el. proudu. Všechny 3 nabíjecí LEDy se rozsvítí na 1 - 2 sekundy.
- Akumulátor horní stranou směrem dolů vsuňte přípojovací stranou do nabíječky. Dbejte na to, aby akumulátor doléhal u nabíječky a aby zapadly kontakty.
- Když nabíječka rozezná přehřátí akumulátoru, blikají všechny 3 nabíjecí LEDy ve stejnou dobu. Odstraňte akumulátor a nechte nabíječku vychladnout na cca 15 - 30 minut, dříve než budete pokračovat v nabíjení.

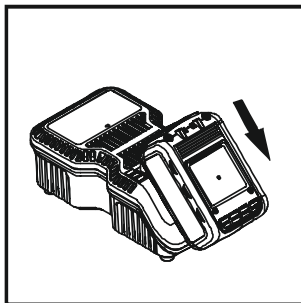
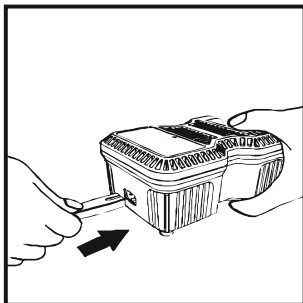

Elektrická energie může zapříčinit těžké úrazy!  
Noste vždy osobní ochranné vybavení!



Když je akumulátor chybně nasazen do nabíječky, mohou se přípoje nabíječky ohnout nebo poškodit.n.

- Během nabíjení je zobrazován stav nabití:
  - Nabití na méně než 30%: Všechny 3 nabíjecí LEDy blikají.
  - Nabití na méně než 60%: Jeden nabíjecí LED svítí, oba ostatní blikají.
  - Nabití na 60%: 2 LEDy svítí a jeden bliká.
  - Nabití na 100%: Všechny 3 nabíjecí LEDy svítí.
- Nabíjení může trvat asi 80 minut. Když svítí všechny 3 nabíjecí LEDy, je nabíjení ukončeno.



Při poruchách funkce nabíječku okamžitě odpojte od zdroje el. proudu. Akumulátor příp. znovu nasadte

## Odstraňování chyb / zamezení:

- Zástrčku nikdy nevytahujte za kabel ze zásuvky.
- Vždy vytáhněte za zástrčku, aby se zabránilo poškození kabelu.
- Nabíječku rukou pevně držte a akumulátor vyjměte z nabíječky.
- Akumulátor a nabíječka se během nabíjení mírně zahřejí. To nepředstavuje žádné ovlivnění funkce. Při zacházení je nařízena příslušná opatrnost.
- Po ukončení nabíjení až do začátku nového nabíjení dodržovat přestávku 15 minut.
- Když nabíječka rozezná přehřátí akumulátoru, blikají všechny 3 nabíjecí LEDy ve stejnou dobu. Odstraňte akumulátor a nechte nabíječku vychladnout na cca 15 - 30 minut, dříve než budete pokračovat v nabíjení.
- Když nabíječka zjistí poruchu, blikají všechny 2 nabíjecí LEDy ve stejnou dobu. Odstraňte akumulátor a nechte jej vychladnout na cca 15 - 30 minut. Pokud by oba nabíjecí LEDy potom dále blikaly, mohla by být závada u akumulátoru. Zašlete akumulátor okamžitě k analýze.
- Když nabíječka rozezná závadu, blikají všechny 3 nabíjecí LEDy ve stejnou dobu. Odstraňte akumulátor a nabíječku vyjměte z elektrické sítě. Po 2 minutách zástrčky opět zastrčte do zásuvky a vložte akumulátor. Pokud by stále ještě blikaly všechny 3 nabíjecí LEDy, zašlete nabíječku okamžitě k analýze.



**Elektrická energie může zapříčinit těžké úrazy!  
Noste vždy osobní ochranné vybavení!**

## Údržba a péče:

- Před prováděním veškerých prací na údržbě a opravách akumulátor odpojte od nářadí.
- Nástrčné hlavice pravidelně kontrolujte. Opotřebované nebo poškozené nástrčné hlavice mohou z nářadí sklouznout nebo snížit efektivitu a tak poškodit motor.

## Údržba motoru:

- Motorová jednotka - závit/vinutí/cívka jsou nejdůležitějšími díly elektro nářadí. O nářadí pečujte, abyste zajistili, že vinutí/cívka nejsou poškozeny nebo namočený vodou nebo olejem.

## Péče:

- Aku nářadí HAZET by mělo být v pravidelných intervalech čištěno čisticím prostředkem bez obsahu rozpouštědel a brusných přísad.

## Kontrola ohledně prachu:

- Prach lze odstranit měkkým hadříkem nebo hadříkem navlčeným mýdlovou vodou.
- Nepoužívejte žádné bělicí čisticí prostředky obsahující chlór, benzín nebo ředidlo, protože ty mohou poškodit plast.
- Plastové díly očistěte měkkou utěrkou namočenou do mýdlové vody a osušte.

## Náhradní díly:

- Používejte jen originální náhradní díly výrobce.
- Nesprávné nebo vadné náhradní díly mohou způsobit poškození, špatnou funkci nebo úplné selhání přístroje.
- Při použití neschválených náhradních dílů zanikají veškeré nároky na záruku, servis, poškození a odpovědnost vůči výrobcí a jeho zástupců, obchodníků a distributorů.

## Uschování a skladování:



Přístroj je třeba skladovat a uschovávat

- Přístroj skladujte v suchém a bezprašném prostředí.
- Přístroj nevystavujte žádným kapalinám a / nebo agresivním látkám.
- Přístroj neskladujte venku.
- Přístroj udržujte mimo dosah dětí.
- Teplota skladování -10°C až +40°C.
- Relativní vlhkost vzduchu max. 60%.



**Elektrická energie může zapříčinit těžké úrazy!**  
Noste vždy osobní ochranné vybavení!

## Likvidace:



- Staré akumulátory (Li-Ion) a elektrické přístroje nepatří do domovního odpadu a je nutné je zlikvidovat přes vhodná sběrná místa.
- Elektro šrot, elektronické komponenty, mazací a jiné pomocné látky podléhají zacházení se speciálním odpadem a smí být zlikvidovány pouze schválenými odbornými provozy!
- Snížení znečištění životního prostředí a ochrana životního prostředí, stojí uprostřed našich aktivit!



Elektrická energie může zapříčinit těžké úrazy!  
Noste vždy osobní ochranné vybavení!





**Immer persönliche Schutzausrüstung tragen!**  
*Always wear personal protective equipment!*



**Immer persönliche Schutzausrüstung tragen!**  
*Always wear personal protective equipment!*



**Immer persönliche Schutzausrüstung tragen!**  
*Always wear personal protective equipment!*



**HAZET - WERK Hermann Zerver GmbH & Co. KG**

📍 Güldenwerther Bahnhofstraße 25 - 29 • 42857 Remscheid • GERMANY

☎ +49 (0) 21 91 / 7 92-0 • 📠 +49 (0) 21 91 / 7 92-375 (National)

📠 +49 (0) 21 91 / 7 92-400 (International) • 🌐 [www.hazet.de](http://www.hazet.de) • ✉ [info@hazet.de](mailto:info@hazet.de)