

Estación meteorológica inalámbrica

Estas instrucciones o extractos de las mismas no pueden ser publicados sin la autorización de la TFA Dostmann. Los datos técnicos de este producto corresponden al estado en el momento de la impresión y pueden ser modificados sin previo aviso. Los actuales datos técnicos e informaciones sobre su producto los puede encontrar bajo el número de artículo en nuestra página web.

Declaración UE de conformidad

Por la presente, TFA Dostmann declara que el tipo de equipo radioeléctrico 35.1163 es conforme con la Directiva 2014/53/UE. El texto completo de la declaración UE de conformidad está disponible en la dirección Internet siguiente: www.tfa-dostmann.de/service/downloads/ce

www.tfa-dostmann.de

E-Mail: info@tfa-dostmann.de

TFA Dostmann GmbH & Co.KG, Zum Ottersberg 12, 97877 Wertheim, Alemania

E

Bedienungsanleitung
Operating Instructions
Mode d'emploi
Istruzioni per l'uso
Gebruiksaanwijzing
Instrucciones de uso

TFA

08/21



Instruction manuals

www.tfa-dostmann.de/en/service/downloads/instruction-manuals

Kat. Nr. 35.1163.01

CE UK
CA



- (D)** **Bedienungsanleitung**
- (GB)** **Instruction manual**
- (F)** **Mode d'emploi**
- (I)** **Istruzioni per l'uso**
- (NL)** **Gebruiksaanwijzing**

- (E)** **Instrucciones de uso**
- (CZ)** **Návod k použití**
- (S)** **Bruksanvisning**
- (PL)** **Instrukcja obsługi**



- (D)** **Bedienungsanleitung**
- (GB)** **Instruction manual**
- (F)** **Mode d'emploi**
- (I)** **Istruzioni per l'uso**
- (NL)** **Gebruiksaanwijzing**

- (E)** **Instrucciones de uso**
- (CZ)** **Návod k použití**
- (S)** **Bruksanvisning**
- (PL)** **Instrukcja obsługi**

(D)

Vielen Dank, dass Sie sich für dieses Gerät bei oder zum Download unter www.tfa-dostmann.de/service/downloads/anleitungen haben.

Bevor Sie mit dem Gerät arbeiten

- **Lesen Sie sich bitte die Bedienungsanleitung genau durch.**

Die Bedienungsanleitung liegt dem Gerät bei oder zum Download unter www.tfa-dostmann.de/service/downloads/anleitungen

- Verwenden Sie das Gerät nicht anders, als in der Anleitung dargestellt wird.
- Durch die Beachtung der Bedienungsanleitung vermeiden Sie auch Beschädigungen des Gerätes und die Gefährdung Ihrer gesetzlichen Mängelrechte durch Fehlgebrauch. Für Schäden, die aus Nichtbeachtung dieser Bedienungsanleitung verursacht werden, übernehmen wir keine Haftung.
- **Beachten Sie besonders die Sicherheitshinweise!**
- **Bewahren Sie die Bedienungsanleitung gut auf!**

(GB)

Thank you for choosing this instrument from TFA.

Before you use this product

- **Please make sure you read the instruction manual carefully.**
- The operating instructions are enclosed with the device or can be downloaded at www.tfa-dostmann.de/en/service/downloads/instruction-manuals
- This product should only be used as described within these instructions.
- Following and respecting the instructions in your manual will prevent damage to your instrument and loss of your statutory rights arising from defects due to incorrect use. We shall not be liable for any damage occurring as a result of non-following of these instructions.
- **Please take particular note of the safety advice!**
- **Please keep this instruction manual safe for future reference.**

(F)

Nous vous remercions d'avoir choisi l'appareil de la société TFA.

Avant d'utiliser votre appareil

- **Veillez lire attentivement le mode d'emploi.**
- Le mode d'emploi est joint à l'appareil ou peut être téléchargé à l'adresse suivante www.tfa-dostmann.de/en/service/downloads/instruction-manuals
- N'utilisez jamais l'appareil à d'autres fins que celles décrites dans le présent mode d'emploi.
- En respectant ce mode d'emploi, vous éviterez d'endommager votre appareil et de perdre vos droits légaux en cas de défaut si celui-ci résulte d'une utilisation non-conforme. Nous n'assumons aucune responsabilité pour des dommages qui auraient été causés par le non-respect du présent mode d'emploi.
- **Suivez bien toutes les consignes de sécurité !**
- **Conservez soigneusement le mode d'emploi !**

(I)

Vi ringraziamo per aver scelto l'apparecchio della TFA.

Prima di utilizzare l'apparecchio

- **Leggete attentamente le istruzioni per l'uso.**
- Le istruzioni per l'uso sono allegate all'apparecchio o possono essere scaricate da www.tfa-dostmann.de/en/service/downloads/instruction-manuals
- Non utilizzate il prodotto in maniera diversa da quanto descritto in queste istruzioni.
- Seguendo le istruzioni per l'uso, eviterete anche di danneggiare il prodotto e di pregiudicare, a causa di un utilizzo scorretto, i diritti del consumatore che vi spettano per legge. Decliniamo ogni responsabilità per i danni derivanti dal mancato rispetto delle presenti istruzioni per l'uso.
- **Prestate particolare attenzione alle misure di sicurezza!**
- **Conservate con cura le istruzioni per l'uso.**

(NL)

Hartelijk dank dat u voor dit apparaat van TFA hebt gekozen.

Voordat u met het apparaat gaat werken

- **Leest de gebruiksaanwijzing aandachtig door.**
- De gebruiksaanwijzing is bij het apparaat gevoegd of kan worden gedownload van www.tfa-dostmann.de/en/service/downloads/instruction-manuals
- Gebruik het product niet anders dan in deze handleiding is aangegeven.
- Door rekening te houden met wat er in de handleiding staat, vermijdt u ook beschadigingen van het product en riskeert u niet dat uw wettelijke rechten door verkeerd gebruik niet meer gelden. Voor schade die wordt veroorzaakt doordat u geen rekening houdt met de handleiding aanvaarden wij geen aansprakelijkheid.
- **Volg met name de veiligheidsinstructies op!**
- **Deze gebruiksaanwijzing goed bewaren a.u.b.!**

(E)

Muchas gracias por haber adquirido este dispositivo de TFA.

Antes de utilizar el dispositivo

- **Lea detenidamente las instrucciones de uso.**
- Las instrucciones de uso se adjuntan al dispositivo o pueden descargarse de www.tfa-dostmann.de/en/service/downloads/instruction-manuals
- No emplee el dispositivo de modo distinto al especificado en estas instrucciones.
- Si sigue las instrucciones de uso, evitará que se produzcan daños en el dispositivo y no comprometerá a sus derechos por vicios, previstos legalmente debido a un uso incorrecto. No asumimos responsabilidad alguna por los daños originados por el incumplimiento de estas instrucciones de uso.
- **Tenga en cuenta ante todo las advertencias de seguridad.**
- **Guarde estas instrucciones de uso en un sitio seguro.**



- (D)** **Bedienungsanleitung**
- (GB)** **Instruction manual**
- (F)** **Mode d'emploi**
- (I)** **Istruzioni per l'uso**
- (NL)** **Gebruiksaanwijzing**

- (E)** **Instrucciones de uso**
- (CZ)** **Návod k použití**
- (S)** **Bruksanvisning**
- (PL)** **Instrukcja obsługi**

Fig. 1

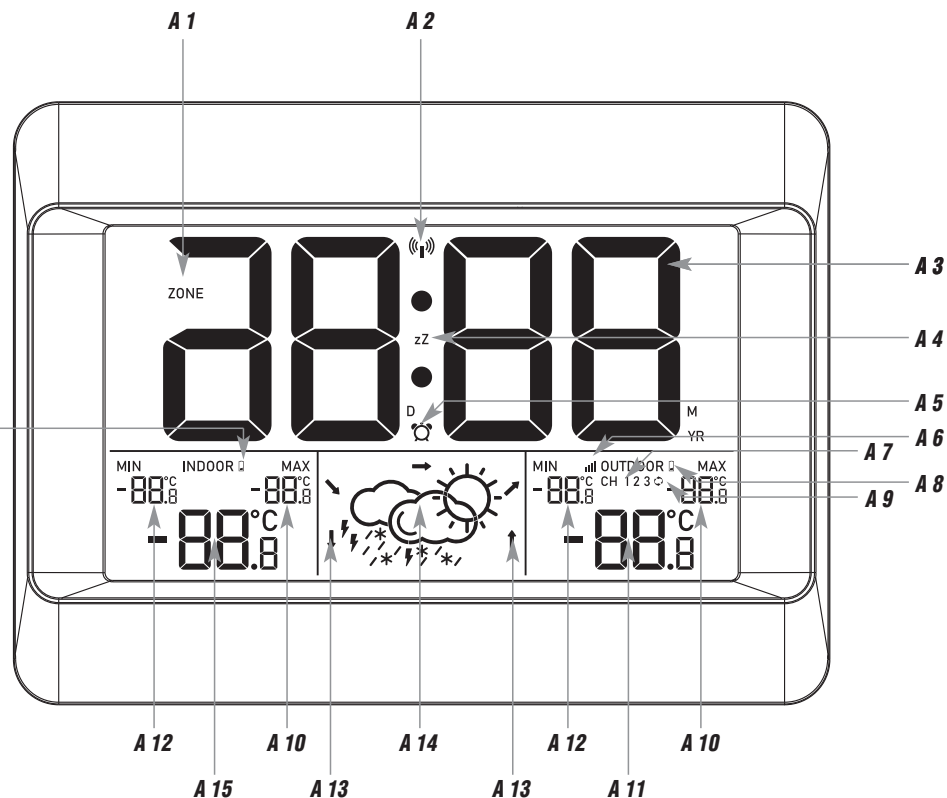
**(CZ)**

Děkujeme, že jste si vybrali výrobek značky TFA.

Před použitím

- **Následující instrukce k použití čtete velmi pozorně.**
- Návod k použití je přiložen u zařizení nebo je možné si ho stáhnout z www.tfa-dostmann.de/en/service/downloads/instruction-manuals
- Tento produkt je možné používat pouze tak jak je popsáno v návodu k použití.
- Pozorným přečtením a dodržením instrukcí obsažených v tomto manuálu předejdete poškození přístroje a ztrátě práv vyplývající z poškození vlivem nesprávného použití. Neneseme zodpovědnost za jakékoliv poškození přístroje způsobené v důsledku nenasledování instrukcí obsažených v tomto manuálu.
- **Dbejte zvýšené pozornosti bezpečnostním pokynům.**
- **Uchovejte si manuál pro případ budoucího použití.**

(S)

Tack för att du väljer detta instrument från TFA.

Innan du använder den här produkten

- **Var god se till att du läser igenom bruksanvisningen noggrant.**
- Bruksanvisningen följer med enheten eller kan laddas ner på www.tfa-dostmann.de/en/service/downloads/instruction-manuals
- Denna produkt ska endast användas enligt beskrivningen inom dessa anvisningar.
- Att följa och respektera anvisningarna i din manual kommer att förhindra skador på ditt instrument och förlust av dina lagstadgade rättigheter som uppstår på grund av felaktig användning. Vi ska inte hållas ansvariga för eventuella skador som uppstår till följd av att inte dessa instruktioner efterföljs.
- **Vänligen ta särskild hänsyn till säkerhetsråden!**
- **Vänligen förvara denna instruktionsbok säkert för framtida referens.**

(PL)

Dziękujemy, że zdecydowali się Państwo na to urządzenie firmy TFA.

Zanim zaczniesz Państwo użytkować to urządzenie

- **Prosimy zapoznać się dokładnie z instrukcją obsługi.**
- Instrukcja obsługi jest załączona do urządzenia lub może zostać pobrana ze strony: www.tfa-dostmann.de/en/service/downloads/instruction-manuals
- Nie należy używać urządzenia inaczej, niż zostało to przedstawione w instrukcji.
- Przestrzegając instrukcji unikniecie Państwo uszkodzeń urządzenia oraz zagrożenia utraty swoich ustawowych praw konsumenckich poprzez nieprawidłowe użytkowanie. Nie ponosimy odpowiedzialności za jakiegokolwiek szkody powstałe w wyniku nieprzebrzegania tych instrukcji.
- **Przestrzegajcie szczególnie zasad bezpieczeństwa!**
- **Zachowujcie instrukcję obsługi w dobrym stanie!**

Fig. 2

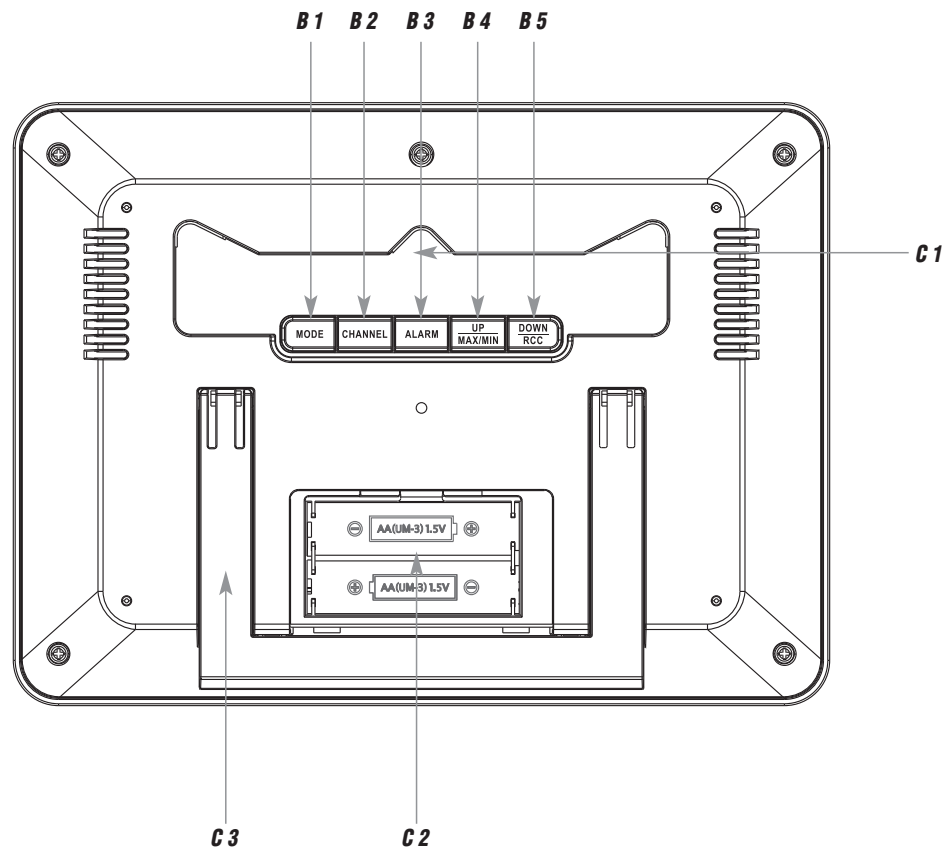
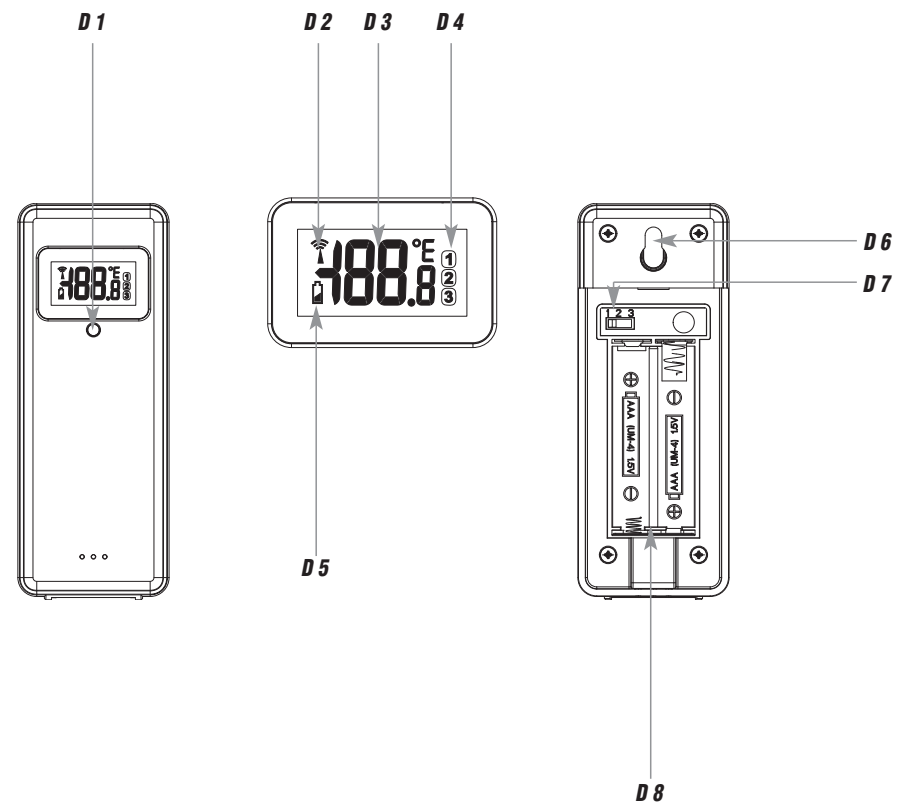

Fig. 3



Funk-Wetterstation

1. Lieferumfang

- Funk-Wetterstation (Basisstation)
- Temperatursender (Kat.-Nr.: 30.3248.02)
- Bedienungsanleitung

2. Einsatzbereich und alle Vorteile Ihres neuen Gerätes auf einen Blick

- Funkuhr mit großer Anzeige
- Außentemperatur über kabellosen Funksender (433 MHz), Reichweite bis 100 m (Freifeld)
- Innentemperatur
- Permanente Anzeige der Höchst- und Tiefsttemperaturen
- Wettervorhersage mit Symbolen und Luftdrucktendenz
- Weckalarm mit Schlummerfunktion
- Datumsanzeige
- Manuelle Einstellmöglichkeit der Uhrzeit und Zeitzone
- Zum Aufstellen oder an die Wand hängen
- Optional: Erweiterbar auf bis zu 3 Temperatursender (im Handel separat erhältlich), auch zur Temperaturkontrolle von entfernten Räumen, z.B. Kinderzimmer, Kellerraum

3. Sicherheitshinweise

- Das Produkt ist ausschließlich für den oben beschriebenen Einsatzbereich geeignet.



WARNUNG

- Halten Sie die Geräte und die Batterien außerhalb der Reichweite von Kindern.
- Kleinteile können von Kindern (unter drei Jahren) verschluckt werden.
- Batterien enthalten gesundheitsschädliche Säuren und können bei Verschlucken lebensgefährlich sein. Wurde eine Batterie verschluckt, kann dies innerhalb von 2 Stunden zu schweren inneren Verätzungen und zum Tode führen. Wenn Sie vermuten, eine Batterie könnte verschluckt oder anderweitig in den Körper gelangt sein, nehmen Sie sofort medizinische Hilfe in Anspruch.
- Batterien nicht ins Feuer werfen, kurzschließen, auseinandernehmen oder aufladen. **Explosionsgefahr!**
- Um ein Auslaufen der Batterien zu vermeiden, sollten schwache Batterien möglichst schnell ausgetauscht werden. Achten Sie auf die richtige Polarität beim Einlegen der Batterien. Verwenden Sie nie gleichzeitig alte und neue Batterien oder Batterien unterschiedlichen Typs. Entfernen Sie die Batterien, wenn Sie das Gerät längere Zeit nicht verwenden. Beim Hantieren mit ausgelaufenen Batterien chemikalienbeständige Schutzhandschuhe und Schutzbrille tragen!

D

Funk-Wetterstation



ACHTUNG

- Das eigenmächtige Reparieren, Umbauen oder Verändern des Gerätes ist nicht gestattet.
- Setzen Sie das Gerät keinen extremen Temperaturen, Vibrationen und Erschütterungen aus.
- Reinigen Sie das Gerät mit einem weichen, leicht feuchten Tuch. Keine Scheuer- oder Lösungsmittel verwenden!
- Die Basisstation ist nur für den Betrieb in Innenräumen geeignet. Vor Feuchtigkeit schützen!
- Der Sender ist spritzwassergeschützt, aber nicht wasserdicht.

4. Bestandteile

Basisstation (Empfänger)

A: LCD-Anzeige (Fig. 1):

- | | |
|---|--|
| A 1: Zeitzone | A 2: DCF Empfangssignal |
| A 3: Uhrzeit/Datum | A 4: Snooze-Symbol |
| A 5: Alarmsymbol | A 6: Empfangssignal Sender |
| A 7: Kanalnummer | A 8: Batteriesymbol für den Sender |
| A 9: Symbol automatischer Kanalwechsel | A 10: Höchstwert (MAX) |
| A 11: Außentemperatur | A 12: Tiefstwert (MIN) |
| A 13: Luftdrucktendenz | A 14: Wettersymbol |
| A 15: Innentemperatur | A 16: Batteriesymbol für die Basisstation |

B: Tasten (Fig. 2):

- | | |
|-----------------------------------|-------------------------------------|
| B 1: MODE Taste | B 2: CHANNEL Taste |
| B 3: ALARM Taste | B 4: UP/MAX/MIN Taste |
| B 5: DOWN/RCC Taste | |

C: Gehäuse (Fig. 2):

- | | |
|-----------------------------------|--------------------------|
| C 1: Wandaufhängung | C 2: Batteriefach |
| C 3: Ständer (ausklappbar) | |

D: Außensender (Fig. 3):

- | | |
|---|----------------------------|
| D 1: Übertragungsanzeige LED | D 2: Sendesymbol |
| D 3: Außentemperatur | D 4: Kanalnummer |
| D 5: Batteriesymbol für den Sender | D 6: Wandaufhängung |
| D 7: Schiebeschalter Kanal 1,2,3 | D 8: Batteriefach |

D

Funk-Wetterstation

5. Inbetriebnahme



5.1 Batterien einlegen

- Entfernen Sie die Schutzfolie vom Display.
- Legen Sie die Basisstation und den Außensender in einem Abstand von ca. 1,5 Metern voneinander auf einen Tisch. Vermeiden Sie die Nähe zu möglichen Störquellen (elektronische Geräte und Funkanlagen).
- Öffnen Sie das Batteriefach der Basisstation und legen Sie zwei neue Batterien 1,5 V AA polrichtig ein.
- Ein Signalton ertönt und alle LCD-Segmente werden kurz angezeigt. Die Innentemperatur mit Höchst- und Tiefstwert erscheint auf dem Display.
- Schließen Sie den Batteriedeckel wieder.
- Öffnen Sie das Batteriefach des Außensenders und legen Sie zwei neue Batterien 1,5 V AAA polrichtig ein. Der Schiebeshalter ist auf Kanal 1 eingestellt.
- Das Kontrolllicht leuchtet kurz auf. Die Außentemperatur wird angezeigt. Schließen Sie den Batteriedeckel wieder.

5.2 Empfang der Außenwerte

- Die Basisstation versucht nun 3 Minuten lang, die Außentemperatur zu empfangen und das Empfangssymbol blinkt.
- Wird die Außentemperatur nicht empfangen, bleibt „- -“ auf dem Display der Basisstation stehen. Prüfen Sie die Batterien und starten Sie einen weiteren Versuch.
- Sie können die Sendersuche zu einem späteren Zeitpunkt auch manuell starten (z.B. bei Verlust des Senders oder Batteriewechsel). Halten Sie die **CHANNEL** Taste auf der Basisstation für zwei Sekunden gedrückt. Der registrierte Sender (Kanal) wird gelöscht und „- -“ erscheint auf dem Display. Bei der Sendersuche werden automatisch auch die maximalen und minimalen Werte gelöscht.

5.3 Empfang der Funkzeit

- Die Uhr versucht nun, das Funksignal zu empfangen und das DCF-Empfangssymbol blinkt. Wenn der Zeitcode nach einigen Minuten empfangen wurde, werden die funkgesteuerte Zeit und das DCF-Empfangssymbol ständig im Display angezeigt.
- Ist kein Funkempfang erfolgt, können Sie die Initialisierung auch manuell starten. Halten Sie die **DOWN/RCC** Taste für zwei Sekunden gedrückt.
- Das DCF-Empfangssymbol blinkt.
- Unterbrechen Sie den Empfangsversuch, indem Sie die **DOWN/RCC** Taste noch einmal für zwei Sekunden gedrückt halten. Das DCF-Empfangssymbol verschwindet.
- Der DCF-Signalempfang findet täglich um 1:00, 2:00, 3:00, 4:00 und 5:00 Uhr morgens statt.
- Es gibt drei verschiedene Empfangszustände:
 -  blinkt – Empfang aktiv
 -  bleibt stehen – Empfang erfolgreich
 -  verschwindet – kein Empfang

D

Funk-Wetterstation

D

- Falls die Funkuhr kein DCF-Funksignal empfangen kann (z.B. wegen Störungen, Übertragungsdistanz, etc.), kann die Zeit manuell eingestellt werden. Die Uhr arbeitet dann wie eine normale Quarz-Uhr (siehe „Manuelle Einstellungen“).

5.4 Hinweis: Empfang der Funkzeit

- Die Zeitübertragung erfolgt von einer Atomuhr in der Nähe von Frankfurt am Main durch ein DCF-77 (77,5 kHz) Frequenzsignal mit einer Reichweite von ca. 1.500 km. Ihre Funkuhr empfängt das Signal, wandelt es um und zeigt immer die exakte Zeit an. Auch die Umstellung von Sommer- und Winterzeit erfolgt automatisch.
- Nachts sind die atmosphärischen Störungen meist geringer. Ein einziger Empfang pro Tag genügt, um die Genauigkeit (± 1 Sekunde) zu gewährleisten. In Extremfällen wird empfohlen, das Gerät in Fensternähe zu platzieren.

6. Bedienung

- Das Gerät verlässt automatisch den Einstellmodus, wenn länger als 15 Sekunden keine Taste gedrückt wird.
- Halten Sie die **UP/MAX/MIN** oder **DOWN/RCC** Taste im Einstellmodus gedrückt, gelangen Sie in den Schnelllauf.

6.1 Manuelle Einstellungen

- Drücken Sie die **MODE** Taste und halten Sie diese für zwei Sekunden gedrückt, um in den Einstellmodus zu gelangen.
- Der erste einstellbare Wert blinkt im Display.
- Wählen Sie mit der **UP/MAX/MIN** oder **DOWN/RCC** Taste die gewünschte Einstellung, solange die Anzeige blinkt.
- Durch Drücken der **MODE** Taste bestätigen Sie die Einstellung und gelangen zum nächsten Wert.
- Die Reihenfolge ist wie folgt:
 - Jahr, Monat, Datum
 - Stunden, Minuten
 - Zeitzone +12/-12 (Voreinstellung: ZONE 00)
 - DCF Funkempfang ON/OFF (Voreinstellung:  ON)

6.1.1 Einstellung der Zeitzone

- Im Einstellungsmodus können Sie eine Zeitzonenkorrektur (+12/-12) vornehmen.
- Die Zeitzonenkorrektur wird benötigt, wenn das DCF-Funksignal empfangen werden kann, die Zeitzone sich aber von der funkgesteuerten Zeit unterscheidet (z.B. +1 = eine Stunde später).

6.1.2 DCF Empfang

- Standardgemäß ist der DCF-Empfang aktiviert (ON) und nach erfolgreichem Empfang des DCF-Funksignals ist keine manuelle Zeiteinstellung erforderlich.
- Bei deaktiviertem Empfang (OFF) müssen Sie die Uhrzeit und das Datum manuell einstellen.
- Ist der DCF-Funkuhrempfang aktiviert, wird bei erfolgreichem Empfang die manuell eingestellte Zeit überschrieben.

Funk-Wetterstation

D

6.2 Datumsanzeige

- Mit der **MODE** Taste können Sie zwischen der Zeitanzeige und der Datumsanzeige wechseln. Die Reihenfolge ist wie folgt: Uhrzeit, Jahr, Monat, Tag. Das Display wechselt automatisch wieder zurück zur aktuellen Uhrzeit.

7. Höchst- und Tiefsttemperaturen

- Die Höchst- und Tiefstwerte für die Innen- und Außentemperatur seit der letzten Rückstellung werden permanent auf dem Display angezeigt.
- Drücken und halten Sie die **UP/MAX/MIN** Taste für 3 Sekunden. Alle MAX/MIN Werte werden gelöscht und auf den aktuellen Wert zurückgesetzt.

8. Vorhersage

8.1 Wettervorhersage-Symbole

- Die Funkwetterstation unterscheidet 7 unterschiedliche Wettersymbole:



- Ein Schneekristall (Symbol 6 und 7) wird angezeigt, wenn Regen oder Gewitter gemeldet ist und die Außentemperatur auf Kanal 1 unter 0°C beträgt. Ist auf Kanal 1 kein Sender angeschlossen, greift das Gerät auf die Werte von Kanal 2 bzw. 3 zurück. Steht der entsprechende Sender nicht im Freien oder ist kein Sender angeschlossen, erhält man keine Schneevorhersage.
- Die Vorhersage über die Symbolanzeige bezieht sich auf einen Zeitraum von 6-12 Stunden und gibt lediglich einen Wettertrend an. Ist es zum Beispiel im Moment wolkig und es wird Regen angezeigt, deutet dies nicht auf eine Fehlfunktion des Gerätes hin, sondern gibt an, dass der Luftdruck gesunken und eine Wetterverschlechterung zu erwarten ist, wobei es sich aber nicht unbedingt um Regen handeln muss.

8.2 Trendpfeile

- Der Trendpfeil zeigt Ihnen, ob der Luftdruck in den letzten 3 Stunden steigt, fällt oder gleichbleibt.

	Steigen (+1-2 hPa)	Wetterverbesserung
--	--------------------	--------------------

Funk-Wetterstation

D

	Schnelles Steigen (>+2 hPa)	Markante Wetterverbesserung
	Gleichbleibend (±1 hPa)	Stabile Wetterlage
	Fallen (-1-2 hPa)	Wetterverschlechterung
	Schnelles Fallen (>-2 hPa)	Markante Wetterverschlechterung

9. Alarmmodus

- Drücken Sie die **ALARM** Taste im Normalmodus, um in den Alarmmodus zu gelangen. 7:00 (Voreinstellung) oder die zuletzt eingestellte Weckzeit wird auf dem Display angezeigt. Drücken Sie erneut die **ALARM** Taste. Der Alarm ist aktiviert und das Alarmsymbol erscheint auf dem Display. Drücken Sie noch einmal die **ALARM** Taste, ist der Alarm ausgeschaltet. Das Alarmsymbol verschwindet. Das Display wechselt nach 5 Sekunden automatisch wieder zurück zur aktuellen Uhrzeit.

9.1 Einstellung der Weckzeit

- Halten Sie die **ALARM** Taste für drei Sekunden gedrückt, um in den Alarm-Einstellmodus zu gelangen.
- Das Alarmsymbol und die Stundenanzeige blinken. Stellen Sie mit der **UP/MAX/MIN** oder **DOWN/RCC** Taste die Stunden ein.
- Bestätigen Sie die Eingabe mit der **ALARM** Taste und stellen Sie auf gleiche Weise die Minuten ein.
- Drücken Sie die **ALARM** Taste noch einmal, um zur aktuellen Uhrzeit zurückzukehren.
- Der Alarm ist aktiviert und das Alarmsymbol erscheint auf dem Display.

9.2 Weckvorgang

- Bei aktiviertem Alarm beginnt der Wecker zu klingeln, wenn die eingestellte Weckzeit erreicht ist. Das Alarmsymbol blinkt.
- Wird der Alarm nicht unterbrochen, schaltet sich der ansteigende Weckton automatisch nach zwei Minuten aus und aktiviert sich erneut zur gleichen Weckzeit wieder.
- Drücken Sie auf eine beliebige Taste, um den Alarmton auszuschalten und die Snooze-Funktion zu aktivieren. Das Snooze-Symbol blinkt.
- Der Alarm wird für die Dauer von ca. 5 Minuten unterbrochen.
- Drücken Sie auf eine beliebige Taste, um die Alarmfunktion zu beenden.

10. Aufstellen der Basisstation und Befestigen des Senders

- Suchen Sie im Freien einen schattigen, niederschlagsgeschützten Platz für den Sender aus. (Direkte Sonneneinstrahlung verfälscht die Messwerte und ständige Nässe belastet die elektronischen Bauteile unnötig).

Funk-Wetterstation

- Stellen Sie die Basisstation im Wohnraum auf. Vermeiden Sie die Nähe zu anderen elektrischen Geräten (Fernseher, Computer, Funktelefone) und massiven Metallgegenständen.
- Prüfen Sie, ob eine Übertragung der Messwerte vom Sender am gewünschten Aufstellort zur Basisstation stattfindet (Reichweite Freifeld ca. 100 Meter, bei massiven Wänden, insbesondere mit Metallteilen kann sich die Sendereichweite erheblich reduzieren).
- Suchen Sie sich gegebenenfalls einen neuen Aufstellort für Sender und/oder Empfänger.
- Ist die Übertragung erfolgreich, können Sie Sender und Basisstation aufstellen oder mit der Aufhängevorrichtung an die Wand hängen.

11. Batteriewechsel

- Sobald das entsprechende Batteriesymbol im Display erscheint, wechseln Sie bitte die Batterien der Basisstation bzw. des Senders.
- **Achtung:** Bei einem Batteriewechsel muss der Kontakt zwischen Außensender und Basisstation wiederhergestellt werden – also immer beide Geräte neu in Betrieb nehmen oder manuelle Außensendersuche starten.

12. Zusätzliche Außensender

- Wenn Sie mehrere Außensender anschließen wollen (maximal 3), wählen Sie mit dem **1/2/3** Schiebeschalter im Batteriefach des Außensenders für jeden Außensender einen anderen Kanal aus. Legen Sie dann zwei neue Batterien 1,5 V AAA polrichtig ein. Nehmen Sie die Basisstation anschließend in Betrieb oder starten Sie die manuelle Sendersuche.
- Zur manuellen Sendersuche wählen Sie mit der **CHANNEL** Taste den gewünschten Sender aus.
- Halten Sie die **CHANNEL** Taste für zwei Sekunden gedrückt. Der registrierte Sender (Kanal) wird gelöscht und die Sendersuche beginnt.
- Die Außentemperatur mit Höchst- und Tiefstwert und die Kanalnummer werden auf dem Display der Basisstation angezeigt. Falls Sie mehr als einen Außensender angeschlossen haben, können Sie mit der **CHANNEL** Taste auf der Basisstation zwischen den Kanälen 1 bis 3 wechseln.
- Sie können auch einen automatischen Kanalwechsel einstellen. Nach dem letzten registrierten Sender (1 bis 3) erscheint bei erneuter Bedienung der **CHANNEL** Taste das Kreissymbol für automatischen Kanalwechsel. Drücken Sie die **CHANNEL** Taste noch einmal, um die Funktion auszuschalten.
- Nach erfolgreicher Inbetriebnahme der Außensender schließen Sie die Batteriefächer wieder sorgfältig.

13. Fehlerbeseitigung

Problem	Lösungen
Keine Anzeige auf Basisstation oder Sender	→ Batterien polrichtig einlegen → Batterien wechseln

Funk-Wetterstation

- | | |
|--|---|
| Kein Senderempfang
Anzeige „- - -“
für Kanal 1/2/3 | → Kein Sender installiert
→ Batterien des Außensenders prüfen (nur Batterien/Akkus mit 1,5V Spannung verwenden!)
→ Neuinbetriebnahme von Außensender und Basisgerät gemäß Anleitung
→ CHANNEL Taste für zwei Sekunden drücken und manuelle Außensendersuche starten
→ Anderen Aufstellort für Außensender und/oder Basisgerät wählen
→ Abstand zwischen Außensender und Basisgerät verringern
→ Beseitigen der Störquellen |
|--|---|

- | | |
|------------------|---|
| Kein DCF Empfang | → DOWN/RCC Taste für zwei Sekunden drücken und Initialisierung starten
→ Empfangsversuch in der Nacht abwarten
→ Anderen Aufstellort für das Gerät wählen
→ Uhrzeit manuell einstellen
→ Beseitigen der Störquellen
→ Neuinbetriebnahme des Gerätes gemäß Bedienungsanleitung |
|------------------|---|

- | | |
|--------------------|----------------------|
| Unkorrekte Anzeige | → Batterien wechseln |
|--------------------|----------------------|

Wenn Ihr Gerät trotz dieser Maßnahmen immer noch nicht funktioniert, wenden Sie sich an den Händler, bei dem Sie das Produkt gekauft haben.

14. Entsorgung

Dieses Produkt und die Verpackung wurden unter Verwendung hochwertiger Materialien und Bestandteile hergestellt, die recycelt und wiederverwendet werden können. Dies verringert den Abfall und schont die Umwelt.

Entsorgen Sie die Verpackung umweltgerecht über die eingerichteten Sammelsysteme.



Entsorgung des Elektrogeräts

Entnehmen Sie nicht festverbaute Batterien und Akkus aus dem Gerät und entsorgen Sie diese getrennt. Dieses Gerät ist entsprechend der EU-Richtlinie über die Entsorgung von Elektro- und Elektronik-Altgeräten (WEEE) gekennzeichnet. Dieses Produkt darf nicht mit dem Hausmüll entsorgt werden. Der Nutzer ist verpflichtet, das Altgerät zur umweltgerechten Entsorgung bei einer ausgewiesenen Annahmestelle für die Entsorgung von Elektro- und Elektronikgeräten abzugeben. Beachten Sie die aktuell geltenden Vorschriften!



Entsorgung der Batterien

Batterien und Akkus dürfen keinesfalls in den Hausmüll. Sie enthalten Schadstoffe, die bei unsachgemäßer Entsorgung der Umwelt und der Gesundheit Schaden zufügen können. Als Verbraucher sind Sie gesetzlich verpflichtet, gebrauchte Batterien und Akkus zur umweltgerechten Entsorgung beim Handel oder entsprechenden Sammelstellen gemäß nationalen oder lokalen Bestimmungen abzugeben.

Die Bezeichnungen für enthaltene Schwermetalle sind: Cd=Cadmium, Hg=Quecksilber, Pb=Blei.

Funk-Wetterstation

D

15. Technische Daten**Basisstation**

Spannungsversorgung	Batterien 2 x 1,5 V AA (nicht inklusive) Wir empfehlen Alkaline Batterien
---------------------	--

Messbereich Temperatur	-10°C ... 50°C
------------------------	----------------

Gehäusemaße	216 x 28 (67) x 160 mm
-------------	------------------------

Gewicht	302 g (nur das Gerät)
---------	-----------------------

Außensender

Spannungsversorgung	Batterien 2 x 1,5 V AAA (nicht inklusive) Wir empfehlen Alkaline Batterien
---------------------	---

Messbereich Temperatur	-40°C ... 70°C
------------------------	----------------

Reichweite	ca. 100 m (Freifeld)
------------	----------------------

Übertragungsfrequenz	433 MHz
----------------------	---------

Maximale Sendeleistung	< 10mW
------------------------	--------

Anzeige LL.L /HH.H	Temperatur außerhalb des Messbereichs
--------------------	---------------------------------------

Gehäusemaße	40 x 105 x 26 mm
-------------	------------------

Gewicht	41 g (nur das Gerät)
---------	----------------------

Diese Anleitung oder Auszüge daraus dürfen nur mit Zustimmung von TFA Dostmann veröffentlicht werden. Die technischen Daten entsprechen dem Stand bei Drucklegung und können ohne vorherige Benachrichtigung geändert werden. Die neuesten technischen Daten und Informationen zu Ihrem Produkt finden Sie auf unserer Homepage unter Eingabe der Artikel-Nummer in das Suchfeld.

EU-Konformitätserklärung

Hiermit erklärt TFA Dostmann, dass der Funkanlagentyp 35.1163 der Richtlinie 2014/53/EU entspricht. Der vollständige Text der EU-Konformitätserklärung ist unter der folgenden Internetadresse verfügbar: www.tfa-dostmann.de/service/downloads/ce

www.tfa-dostmann.de

E-Mail: info@tfa-dostmann.de

TFA Dostmann GmbH & Co.KG, Zum Ottersberg 12, 97877 Wertheim, Deutschland

08/21

Wireless Weather Station

GB

1. Delivery contents

- Wireless weather station (base station)
- Temperature transmitter (Cat. No. 30.3248.02)
- Instruction manual

2. Range of application and all the benefits of your new instrument at a glance

- Radio controlled clock with large display
- Outdoor temperature wireless (433 MHz), distance range up to 100 m (open field)
- Indoor temperature
- Permanent indication of maximum and minimum temperatures
- Weather forecast with symbols and atmospheric pressure trend
- Alarm with snooze function
- Date display
- Manual setting option of time and time zone
- Wall mounting or table stand
- Optional: Expandable up to 3 temperature transmitters (sold separately), also for the temperature control of remote rooms, e.g. children's room, wine-cellar etc.

3. Safety notices

- This product is exclusively intended for the range of application described above.

**WARNING**

- Keep the devices and the batteries out of reach of children.
- Small parts can be swallowed by children (under three years old).
- Batteries contain harmful acids and may be hazardous if swallowed. If a battery is swallowed, this can lead to serious internal burns and death within two hours. If you suspect a battery could have been swallowed or otherwise caught in the body, seek medical help immediately.
- Batteries must not be thrown into a fire, short-circuited, taken apart or recharged. **Risk of explosion!**
- Low batteries should be changed as soon as possible to prevent damage caused by leaking. Make sure the polarities are correct. Never use a combination of old and new batteries together, nor batteries of different types. Remove the batteries if the device will not be used for an extended period of time. Wear chemical-resistant protective gloves and safety glasses when handling leaking batteries.

Wireless Weather Station



CAUTION

- Unauthorized repairs, alterations or changes to the product are prohibited.
- Do not expose the device to extreme temperatures, vibrations or shocks.
- Clean the device with a soft damp cloth. Do not use solvents or scouring agents.
- The base station is only suitable for indoor use. Protect it from moisture!
- The transmitter is splashproof, but not watertight.

4. Elements

Base station (Receiver)

A: LCD display (Fig. 1):

- A 1:** Time zone
A 3: Time/date
A 5: Alarm symbol
A 7: Channel number
A 9: Symbol for alternating channels
A 11: Outdoor temperature
A 13: Atmospheric pressure trend
A 15: Indoor temperature

- A 2:** DCF reception symbol
A 4: Snooze symbol
A 6: Transmitter reception symbol
A 8: Battery symbol for the transmitter
A 10: Maximum value (MAX)
A 12: Minimum value (MIN)
A 14: Weather forecast with symbols
A 16: Battery symbol for the base station

B: Buttons (Fig. 2):

- B 1:** **MODE** button
B 3: **ALARM** button
B 5: **DOWN/RCC** button

- B 2:** **CHANNEL** button
B 4: **UP/MAX/MIN** button

C: Housing (Fig. 2):

- C 1:** Wall mounting hole
C 3: Stand (fold out)

- C 2:** Battery compartment

D: Outdoor transmitter (Fig. 3):

- D 1:** Transmission indication LED
D 3: Outdoor temperature
D 5: Battery symbol for the transmitter
D 7: Channel switch **1,2,3**

- D 2:** Transmission symbol
D 4: Channel number
D 6: Wall mounting hole
D 8: Battery compartment

(GB)

Wireless Weather Station

(GB)

5. Getting started



5.1 Insert the batteries

- Remove the protective film from the display.
- Place the base station and the transmitter on a table at a distance of about 1.5 meters from each other. Avoid being close to possible sources of interference such as electronic devices and radio equipment.
- Open the battery compartment of the base station and insert two new AA 1.5V batteries, polarity as illustrated.
- The device will alert you with a beep and all LCD segments will be displayed for a short moment. The indoor temperature with highest and lowest values appears on the display.
- Close the battery cover again.
- Open the battery compartment of the transmitter and insert two new AAA 1.5 V batteries, polarity as illustrated. The switch is set to channel 1.
- The indicator light lights up briefly. The outdoor temperature is shown. Close the battery cover again.

5.2 Outdoor values reception

- The base station will scan the outdoor temperature for three minutes and the reception symbol flashes.
- If the reception of the outdoor temperature fails, “- .-” remains on the display. Check the batteries and try it again.
- You can also start the outdoor transmitter search manually later (e.g. if the transmitter is lost or if the batteries are changed). Press and hold the **CHANNEL** button on the base station for two seconds. The last registered transmitter (channel) will be cancelled and “- .-” appears on the display. During the transmitter search the maximum and minimum values are automatically reset.

5.3 Radio-controlled time reception

- The clock will now scan the DCF frequency signal and the DCF symbol flashes on the display. When the time code is successfully received after some minutes, the radio-controlled time and the DCF symbol will be shown steadily on the display.
- If there is no reception, you can start the initialisation manually. Press and hold the **DOWN/RCC** button for 2 seconds.
- The DCF symbol flashes.
- Interrupt the reception by pressing the **DOWN/RCC** button again for two seconds. The DCF reception symbol disappears.
- The DCF reception always takes place daily at 1:00, 2:00, 3:00, 4:00 and 5:00 o'clock in the morning.
- There are three different reception states:
 -  flashing – reception is active
 -  remains – reception is successful
 -  disappears – no reception
- If the clock cannot detect the DCF-signal (e.g. due to interference, transmitting distance, etc.), the time can be set manually. The clock will then work as a normal quartz clock (see: “Manual settings”).

Wireless Weather Station

GB

5.4 Note on radio-controlled time

- The time is transmitted from an atomic clock near Frankfurt am Main by a DCF-77 (77.5 kHz) frequency signal with a range of about 1,500 km. Your radio-controlled clock receives the signal, converts it and always shows the exact time. The adjustment of Daylight Saving Time and Standard Time is also automatic.
- During night-time, the atmospheric interference is usually less severe. A single daily reception is adequate to keep the accuracy deviation under 1 second. In extreme cases, please place the unit close to a window to improve reception.

6. Operation

- The device will automatically quit the setting mode if no button is pressed for 15 seconds.
- Press and hold the **UP/MAX/MIN** or **DOWN/RCC** button in setting mode for fast mode.

6.1 Manual settings

- Press and hold the **MODE** button for two seconds to enter the setting mode.
- The first adjustable value flashes on the display.
- Use the **UP/MAX/MIN** or **DOWN/RCC** button to make the desired setting, while the value flashes.
- Confirm with the **MODE** button and go to the next setting.

- The sequence is shown as follows:

- Year, month, day
- Hours, minutes
- Time zone +12/-12 (default: ZONE 00)
- DCF reception ON/OFF (default:  ON)

6.1.1 Time zone setting

- In the setting mode you can make the time zone correction +12/-12).
- The time zone correction is needed for countries where the DCF signal can be received but the time zone is different from the DCF time (e.g. +1=one hour plus).

6.1.2 DCF reception

- By default, the DCF reception is activated (ON) and after successful reception of the DCF signal no manual time setting is necessary.
- Once the DCF time reception is deactivated (OFF) the time and date must be manually set.
- If the DCF reception is activated, the manually set time will be overwritten by the DCF time when the signal is received successfully.

Wireless Weather Station

GB

6.2 Date display

- With the **MODE** button you can switch between the display of time and date. The sequence is shown as follows: time, year, month, date. The display automatically switches back to the current time display.

7. Maximum and minimum temperatures

- The maximum and minimum outdoor and indoor temperatures since the last reset are permanently displayed.
- Press and hold the **UP/MAX/MIN** button for 3 seconds. All MAX/MIN values will be deleted and reset to the current state.

8. Forecast

8.1 Weather forecast symbols

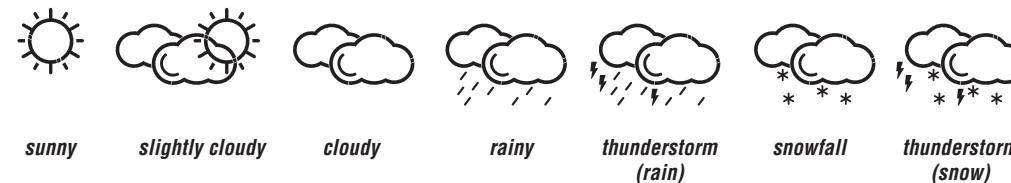

- The weather station has 7 different weather symbols:



- A snow crystal (symbol 6 and 7) is shown if rain or thunderstorm is forecasted and the outdoor temperature on channel 1 is under 0°C. If no transmitter is connected on channel 1, the device uses the values of channel 2 or 3. If this respective transmitter is not situated outside or if there is no transmitter connected, there will be no snow forecast.
- The weather forecast relates to a range of 6 to 12 hours and indicates only a general weather trend. For example, if the current weather is cloudy and the rain symbol is displayed, it does not mean the product is faulty because it is not raining. It simply means that the air pressure has dropped and the weather is expected to get worse but not necessarily rain.

8.2 Trend arrows

- The trend arrows on the display will show whether the atmospheric pressure of the last 3 hours is increasing, steady or decreasing.

	Increase (+1-2 hPa)	Weather improvement
	Fast increase (>+2hPa)	Significant weather improvement

Wireless Weather Station

GB

→	Steady (+-1hPa)	Stable weather conditions
↘	Decrease (-1-2 hPa)	Weather deterioration
↓	Fast decrease(>-2hPa)	Significant weather deterioration

9. Alarm mode

- Press the **ALARM** button in normal mode to enter the alarm mode. 7:00 (default) or the last adjusted alarm time appear on the display. Press again the **ALARM** button. The alarm is activated and the alarm symbol appears on the display. Press again the **ALARM** button to deactivate the alarm function. The alarm symbol disappears. The display automatically switches back to the current time display after 5 seconds.

9.1 Alarm time setting

- Press and hold the **ALARM** button for three seconds to enter the alarm setting mode.
- The alarm symbol and the hour digit are flashing. Press the **UP/MAX/MIN** or **DOWN/RCC** button to adjust the hours.
- Confirm the setting with the **ALARM** button and set minutes in the same way.
- Press the **ALARM** button again to return to the current time.
- The alarm is activated and the alarm symbol appears on the display.

9.2 Alarm process

- When the alarm is activated, the alarm starts to ring when the set alarm time is reached. The alarm symbol flashes.
- If the alarm is not stopped manually, the ascending alarm tone automatically turns off after two minutes and the alarm will be reactivated at the same set time on the following day.
- Press any button to turn off the alarm sound and to activate the snooze function. The snooze symbol flashes.
- The alarm will be interrupted for about 5 minutes.
- Press any button to stop the alarm function.

10. Positioning and mounting of the base station and the transmitter

- When placed outdoors, choose a shady and dry place for the transmitter. Direct sunlight may trigger incorrect measurement and continuous humidity damages the electronic components needlessly.
- Place the base station in any room of the house. Make sure to avoid the vicinity of any source of interference such as computer screens, TV sets or solid metal objects.

Wireless Weather Station

GB

- Once the desired location is chosen, check whether the transmission from the transmitter to the base station is possible (transmission range of up to 100m in open areas). Within solid walls, especially ones with metal parts, the transmission range can be reduced considerably.
- If necessary, choose, another position for the outdoor transmitter and/or receiver.
- If the transmission is successful, you can place or wall mount the base station and the outdoor transmitter with the suspension device.

11. Battery replacement

- As soon as the corresponding battery symbol appears in the display, please change the batteries of the base station or transmitter.
- **Please note:** When the batteries are changed, the contact between the outdoor transmitter and the base station must be restored – so always restart both devices or start a manual transmitter search.

12. Additional outdoor transmitters (optional)

- When having more than one external transmitter (maximum 3), select a different channel for each one with the **1/2/3** switch inside the transmitter's battery compartment. Insert two new AAA 1.5 V batteries, polarity as illustrated. Start the base station operation or the manual search for the outdoor transmitters.
- For the manual search choose the respective transmitter by pressing the **CHANNEL** button.
- Press and hold the **CHANNEL** button for two seconds. The last registered transmitter (channel) will be cancelled and the transmitter search begins.
- The outdoor temperature with highest and lowest values and the channel number appear on the base station display. If you have installed more than one outdoor transmitter, press the **CHANNEL** button on the base station to change between the channels 1 to 3.
- You can also choose an alternating channel display. Press the **CHANNEL** button. After the last registered channel (1 to 3) a circle symbol will appear. To deactivate the function press the **CHANNEL** button again.
- After a successful installation of the outdoor transmitters close the battery compartments carefully.

13. Troubleshooting

Problem	Solution
No indication on the base station/transmitter	→ Ensure the batteries' polarities are correct → Change the batteries
No transmitter reception Display "- - -" for channel 1/2/3	→ No transmitter installed → Check the outdoor transmitter's batteries (only use batteries/rechargeable batteries with 1.5V voltage!) → Restart the transmitter and the base station according to the manual

Wireless Weather Station

GB

- Start the manual transmitter search: Press the **CHANNEL** button for 2 seconds
- Choose another place for the outdoor transmitter and/or the base station
- Reduce the distance between the outdoor transmitter and the base station
- Check if there is any source of interference.

No DCF reception

- Press and hold the **DOWN/RCC** button for two seconds and start the initialisation manually
- Wait for an attempt reception during the night
- Choose another place for your device
- Set the clock manually
- Check if there is any source of interference
- Restart the instrument according to the manual

Incorrect indication

- Change the batteries

If your device fails to work despite these measures, contact the retailer where you purchased the product.

14. Waste disposal

This product and its packaging have been manufactured using high-grade materials and components which can be recycled and reused. This reduces waste and protects the environment.

Dispose of the packaging in an environmentally friendly manner using the collection systems that have been set up.



Disposal of the electrical device

Remove non-permanently installed batteries and rechargeable batteries from the device and dispose of them separately.

This product is labelled in accordance with the EU Waste Electrical and Electronic Equipment Directive (WEEE). Please do not dispose of this product in ordinary household waste. As a consumer, you are required to take end-of-life devices to a designated collection point for the disposal of electrical and electronic equipment, in order to ensure environmentally-compatible disposal. Observe the current regulations in place!



Disposal of the batteries

Never dispose of empty batteries and rechargeable batteries with ordinary household waste. They contain pollutants which, if improperly disposed of, can harm the environment and human health. As a consumer, you are required by law to take them to your retail store or to an appropriate collection site depending on national or local regulations in order to protect the environment.

The symbols for the contained heavy metals are:
Cd=cadmium, Hg=mercury, Pb=lead.

Wireless Weather Station

GB

15. Specifications

Base station

Power consumption	2 x AA 1,5 V batteries (not included) We recommend Alkaline batteries
-------------------	--

Measuring range temperature	-10°C ... 50°C
-----------------------------	----------------

Housing dimension	216 x 28 (67) x 160 mm
-------------------	------------------------

Weight	302 g (device only)
--------	---------------------

Outdoor transmitter

Power consumption	Batteries 2 x AAA 1.5 V (not included) We recommend Alkaline batteries
-------------------	---

Measuring range temperature	-40°C ... 70°C
-----------------------------	----------------

Range	max. 100 m (open field)
-------	-------------------------

Transmission frequency	433 MHz
------------------------	---------

Maximum radio-frequency power	< 10mW
-------------------------------	--------

Display LL.L /HH.H	Temperature is outside measuring range
--------------------	--

Housing dimension	40 x 105 x 26 mm
-------------------	------------------

Weight	41 g (device only)
--------	--------------------

No part of this manual may be reproduced without written consent of TFA Dostmann. The technical data are correct at the time of going to print and may change without prior notice. The latest technical data and information about this product can be found in our homepage by simply entering the product number in the search box.

EU Declaration of conformity

Hereby, TFA Dostmann declares that the radio equipment type 35.1163 is in compliance with Directive 2014/53/EU. The full text of the EU declaration of conformity is available at the following internet address: www.tfa-dostmann.de/service/downloads/ce

www.tfa-dostmann.de

E-Mail: info@tfa-dostmann.de

TFA Dostmann GmbH & Co.KG, Zum Ottersberg 12, 97877 Wertheim, Germany

Station météo radio-pilotée

1. Contenu de la livraison

- Station météo radio-pilotée (station de base)
- Émetteur de température (N° de l'art. 30.3248.02)
- Mode d'emploi

2. Aperçu du domaine d'utilisation et de tous les avantages de votre nouvel appareil

- Horloge radio-pilotée avec grand écran
- Température extérieure sans fil (433 MHz), rayon d'action de max. 100 mètres (champ libre)
- Température intérieure
- Affichage permanent des températures maximales et minimales
- Prévisions météo par symboles et tendance de la pression atmosphérique
- Réveil avec fonction « snooze »
- Affichage de la date
- Option de réglage manuel de l'heure et du fuseau horaire
- Peut être posée sur une surface plane ou fixée au mur
- En option : extensible jusqu'à 3 émetteurs de température (vendus séparément), également pour le contrôle de la température dans des espaces éloignés, p. ex. chambre d'enfants, cave

3. Consignes de sécurité

- Le produit est destiné uniquement à l'utilisation décrite ci-dessus.



AVERTISSEMENT

- Placez vos appareils et les piles hors de la portée des enfants.
- Les petites pièces peuvent être avalées par les enfants (de moins de trois ans).
- Les piles contiennent des acides nocifs pour la santé et peuvent être mortelles dans le cas d'une ingestion. Si une pile a été avalée, elle peut entraîner des brûlures internes graves ainsi que la mort dans l'espace de 2 heures. Si vous craignez qu'une pile ait pu être avalée ou ingérée d'une autre manière, quelle qu'elle soit, contactez immédiatement un médecin d'urgence.
- Ne jetez jamais de piles dans le feu, ne les court-circuitiez pas, ne les démontez pas et ne les rechargez pas. **Risque d'explosion !**
- Une pile faible doit être remplacée le plus rapidement possible afin d'éviter toute fuite. Veillez à la bonne polarité des piles. N'utilisez jamais simultanément de piles anciennes avec des piles neuves ou des piles de types différents. Retirez les piles si vous n'utilisez pas votre appareil pendant une durée prolongée. Pour manipuler des piles qui ont coulé, utilisez des gants de protection chimique spécialement adaptés et portez des lunettes de protection !

F

Station météo radio-pilotée



ATTENTION

- Vous ne devez en aucun cas réparer, démonter ou modifier l'appareil par vous-même.
- Évitez d'exposer l'appareil à des températures extrêmes, à des vibrations ou à des chocs.
- Pour le nettoyage de votre appareil, utilisez un chiffon doux et humide. N'utilisez pas de solvants ou d'agents abrasifs !
- La station de base ne peut être utilisée qu'à l'intérieur. Protégez l'appareil contre l'humidité !
- L'émetteur résiste aux éclaboussures d'eau mais il n'est pas étanche.

4. Composants

Station de base (récepteur)

A : Affichage LCD (Fig. 1) :

- | | |
|---|--|
| A 1 : Fuseau horaire | A 2 : Symbole de réception DCF |
| A 3 : Heure / date | A 4 : Symbole de répétition « snooze » |
| A 5 : Symbole de réveil | A 6 : Symbole de réception de l'émetteur |
| A 7 : Numéro de canal | A 8 : Symbole de pile faible pour l'émetteur |
| A 9 : Symbole de changement de canal automatique | A 10 : Valeur maximale (MAX) |
| A 11 : Température extérieure | A 12 : Valeur minimale (MIN) |
| A 13 : Tendance de la pression atmosphérique | A 14 : Prévisions météo par symboles |
| A 15 : Température intérieure | A 16 : Symbole de pile faible pour la station de base |

B : Touches (Fig. 2):

- | | |
|-------------------------------------|---------------------------------------|
| B 1 : Touche MODE | B 2 : Touche CHANNEL |
| B 3 : Touche ALARM | B 4 : Touche UP/MAX/MIN |
| B 5 : Touche DOWN/RCC | |

C : Boîtier (Fig. 2):

- | | |
|-----------------------------------|-----------------------------------|
| C 1 : Œillet de suspension | C 2 : Compartiment à piles |
| C 3 : Support (dépliable) | |

D : Émetteur extérieur (Fig. 3):

- | | |
|---|--------------------------------------|
| D 1 : Affichage transfert LED | D 2 : Symbole de transmission |
| D 3 : Température extérieure | D 4 : Numéro de canal |
| D 5 : Symbole de pile faible pour l'émetteur | D 6 : Œillet de suspension |
| D 7 : Interrupteur canal 1,2,3 | D 8 : Compartiment à piles |

F

Station météo radio-pilotée

5. Mise en service



5.1 Insertion des piles

- Retirez le film de protection de l'affichage.
- Déposez la station de base et l'émetteur sur une table à une distance d'environ 1,5 mètre l'un de l'autre. Évitez la proximité de sources parasites (appareils électroniques ou appareils radio).
- Ouvrez le compartiment à piles de la station de base et insérez deux piles neuves de type 1,5 V AA en respectant la polarité +/-.
- Un signal sonore se fait entendre et tous les segments LCD s'allument brièvement. Sur l'écran apparaît la température intérieure avec les valeurs maximales et minimales.
- Refermez le couvercle.
- Ouvrez le compartiment à piles de l'émetteur et insérez deux nouvelles piles de type 1,5 V AAA en respectant la polarité +/-.
- L'interrupteur est réglé sur le canal 1.
- La lampe de signalisation s'allume brièvement. La température extérieure sera affichée. Refermez le couvercle.

5.2 Réception des valeurs extérieures

- La station de base cherche la température extérieure pour 3 minutes et le symbole de réception clignote.
- Si la température extérieure n'est pas reçue, « - - - » reste affiché en continu. Contrôlez les piles et effectuez une nouvelle tentative.
- Vous pouvez activer manuellement la recherche de l'émetteur ultérieurement (par exemple en cas de perte de l'émetteur ou de remplacement des piles). Appuyez sur la touche **CHANNEL** de la station de base pendant deux secondes. L'émetteur enregistré (canal) est effacé et « - - - » apparaît sur l'écran. Pendant la recherche de l'émetteur, les valeurs maximales et minimales seront effacées automatiquement.

5.3 Réception de l'heure radio

- L'horloge cherche le signal radio et le symbole de réception DCF clignote. En cas de réception correcte après quelques minutes, l'heure radio et le symbole de réception DCF apparaissent en continu sur l'écran.
- Si il n'y a pas de réception, vous pouvez également activer manuellement la réception. Appuyez sur la touche **DOWN/RCC** pendant deux secondes.
- Le symbole de réception DCF clignote.
- Interrompez la tentative de réception en maintenant encore une fois la touche **DOWN/RCC** appuyée pour deux secondes. Le symbole de réception DCF disparaît.
- La réception du signal DCF a lieu une fois par heure à 1:00, 2:00, 3:00, 4:00 à 5:00 heures du matin.
- Il y a 3 états de réception différents :
 -  clignote – réception en cours
 -  reste en arrêt – réception a abouti
 -  disparaît – pas de réception

(F)

Station météo radio-pilotée

(F)

- Si votre horloge radio-pilotée ne peut pas recevoir le signal DCF (par exemple en cas de perturbations, d'une distance de transmission excessive etc.), vous pouvez régler l'horloge manuellement. L'horloge fonctionne comme une horloge à quartz normale (voir : Réglages manuels).

5.4 Consignes pour la réception de l'heure radio

- La transmission de l'heure radio s'effectue via une horloge atomique près de Francfort-sur-le-Main, avec un signal DCF-77 (77,5 kHz) d'une portée d'environ 1 500 km. Votre horloge radio-pilotée reçoit le signal, le convertit et affiche l'heure précise. Le passage de l'heure d'hiver à l'heure d'été et vice-versa s'effectue également automatiquement.
- La nuit, les perturbations s'affaiblissent en règle générale. Une seule réception par jour suffit pour maintenir d'éventuels écarts en dessous d'1 seconde. Dans les cas extrêmes, nous vous conseillons de placer l'appareil près d'une fenêtre.

6. Utilisation

- L'appareil quitte automatiquement le mode de réglage si aucune touche n'est pressée pendant 15 secondes.
- Si vous maintenez la touche **UP/MAX/MIN** ou **DOWN/RCC** appuyée au cours d'un mode de réglage, vous passez en déroulement rapide.

6.1 Réglages manuels

- Maintenez la touche **MODE** appuyée pendant deux secondes pour accéder au mode de réglage.
- La première valeur réglable clignote sur l'écran.
- Utilisez la touche **UP/MAX/MIN** ou **DOWN/RCC** pour effectuer le réglage souhaité, pendant que la valeur clignote.
- Appuyez sur la touche **MODE** pour confirmer le réglage et passer à la valeur suivante.
- L'ordre est le suivant :
 - Année, mois, date
 - Heures, minutes
 - Fuseau horaire +12/-12 (par défaut : ZONE 00)
 - Réception de l'heure radio DCF ON/OFF (par défaut :  ON)

6.1.1 Réglage du fuseau horaire

- En mode de réglage, vous pouvez régler la correction du fuseau horaire (+12/-12).
- Vous avez la possibilité d'utiliser un autre fuseau horaire si votre horloge radio-pilotée peut recevoir le signal DCF mais l'heure de votre fuseau horaire est différente de l'heure DCF (par exemple : +1 = une heure plus tard).

6.1.2 Réception DCF

- Par défaut, la réception DCF est activée (ON) et après une réception réussie du signal DCF, aucun réglage manuel n'est nécessaire.
- Si la réception est désactivée (OFF), l'heure et la date doivent être réglées manuellement.
- Lorsque la réception du signal DCF est activée et a abouti, l'heure ajustée manuellement sera remplacée par l'heure radio.

Station météo radio-pilotée

(F)

6.2 Affichage de la date

- Utilisez la touche **MODE** pour passer de l'affichage de l'heure à l'affichage de la date. L'ordre est le suivant : Heure, année, mois, jour. L'affichage revient automatiquement à l'affichage actuel de l'heure.

7. Températures maximales et minimales

- Les valeurs maximales et minimales de la température intérieure et extérieure depuis la dernière réinitialisation sont affichées en permanence à l'écran.
- Appuyez sur la touche **UP/MAX/MIN** pendant 3 secondes. Tous les valeurs MAX/MIN seront effacées et remplacées par les valeurs actuelles.

8. Prévisions météo

8.1 Prévisions météo avec symboles

- La station météo radio-pilotée dispose de 7 différents symboles météo :

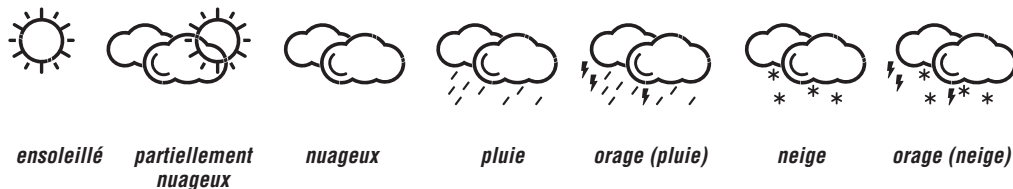

- Un cristal de neige (symbole 6 et 7) est affiché, si des précipitations sont annoncées est la température extérieure sur le canal 1 est inférieure à 0°C. Si aucun émetteur n'est connecté sur le canal 1, l'appareil utilise les valeurs du canal 2 ou 3. Si l'émetteur respectif n'est pas placé à l'extérieur ou si aucun émetteur n'est connecté, vous ne recevez pas de prévisions de neige.
- Les prévisions de l'affichage par symboles couvrent une période de temps de 6 - 12 heures et proposent uniquement une tendance météorologique. Par exemple, si le ciel est nuageux et le symbole de pluie s'affiche, cela ne signifie pas que l'appareil est en panne, cela signifie simplement que la pression atmosphérique a baissé et qu'il faut s'attendre à une dégradation du temps : cela ne signifie pas forcément qu'il va pleuvoir.

8.2 Flèches de tendance

- La flèche de tendance indique si la pression atmosphérique pendant les dernières 3 heures augmente, diminue ou reste stable.

	Si elle augmente (+1-2 hPa)	Amélioration du temps
--	-----------------------------	-----------------------

Station météo radio-pilotée

(F)

	Si elle augmente rapidement (>+2hPa)	Amélioration du temps considérable
	Si elle reste stable (+-1hPa)	Conditions météorologiques stables
	Si elle diminue (-1-2 hPa)	Détérioration du temps
	Si elle diminue rapidement (>-2hPa)	Détérioration du temps considérable

9. Mode de réveil

- Appuyez sur la touche **ALARM** en mode normal pour entrer en mode de réveil. 7:00 h (par défaut) ou l'heure de réveil réglée précédemment sont affichés à l'écran. Appuyez encore une fois sur la touche **ALARM**. Le réveil est activé et le symbole de réveil apparaît sur l'écran. Appuyez encore sur la touche **ALARM** pour désactiver le réveil. Le symbole de réveil disparaît de l'affichage. L'affichage revient automatiquement après 5 secondes à l'affichage actuel de l'heure.

9.1 Réglage de l'heure de réveil

- Maintenez la touche **ALARM** appuyée pendant trois secondes pour accéder au mode de réglage de réveil.
- Le symbole de réveil et l'indication de l'heure clignotent. Réglez l'heure avec la touche **UP/MAX/MIN** ou **DOWN/RCC**.
- Validez le réglage au moyen de la touche **ALARM** et procédez de la même manière pour le paramétrage des minutes.
- Appuyez une nouvelle fois sur la touche **ALARM** afin de retourner à l'affichage de l'heure actuelle.
- Le réveil est activé et le symbole de réveil apparaît sur l'écran.

9.2 Au réveil

- Lorsque l'heure de réveil fixée est atteinte, le réveil se met à sonner (si la fonction de réveil est activée). Le symbole de réveil clignote.
- Si le réveil n'est pas coupé, l'alarme croissante s'arrêtera automatiquement après deux minutes et sera de nouveau activé pour l'heure de réveil suivante.
- Lorsque le réveil sonne, appuyez sur la touche de votre choix, pour éteindre l'alarme et pour activer la fonction de répétition snooze. Le symbole de répétition snooze clignote sur l'écran.
- L'alarme s'interrompt pendant environ 5 minutes.
- Appuyez sur une touche de votre choix pour terminer la fonction de réveil.

10. Placement de la station de base et fixation de l'émetteur

- Si vous installez l'émetteur à l'extérieur, choisissez un emplacement à l'ombre et protégé de la pluie. (Un ensoleillement direct fausse la mesure et une humidité continue use les composants électroniques inutilement).

Station météo radio-pilotée



- Déposez la station base dans une pièce d'habitation. Évitez de la placer à proximité d'autres appareils électriques (téléviseur, ordinateur, téléphone sans fil) ou d'objets métalliques.
- Vérifiez que les valeurs mesurées sont bien transmises entre l'émetteur et la station de base (portée sur champ libre jusqu'à 100 mètres) depuis l'endroit choisi. Si les murs sont massifs, en particulier s'ils comportent des parties métalliques, la portée d'émission peut se trouver réduite considérablement.
- Si nécessaire, choisissez un autre emplacement pour l'émetteur et/ou pour la station de base.
- Si le transfert est correct, vous pouvez poser ou accrocher au mur l'émetteur et la station de base à l'aide d'une vis.

11. Remplacement des piles

- Dès que le symbole de la pile correspondante apparaît à l'écran, veuillez changer les piles de la station de base ou de l'émetteur.
- **Attention:** il faut rétablir le contact entre l'émetteur et le récepteur après le remplacement des piles - il faut donc toujours recommencer la mise en service des deux appareils ou bien lancer la recherche manuellement.

12. Émetteurs supplémentaires (optionnel)

- Si vous désirez raccorder plusieurs émetteurs (3 au maximum), sélectionnez un canal différent pour chaque émetteur à l'aide de l'interrupteur 1/2/3 dans le compartiment à piles de l'émetteur. Insérez deux piles neuves de type 1,5 V AAA en respectant la polarité +/- . Mettez alors la station de base en service ou bien démarrez manuellement la recherche de l'émetteur.
- Pour la recherche de l'émetteur, appuyez sur la touche **CHANNEL** et sélectionnez l'émetteur correspondant.
- Maintenez la touche **CHANNEL** appuyée pendant deux secondes. L'émetteur enregistré (canal) est effacé et la recherche de l'émetteur commence.
- La température extérieure avec les valeurs maximales et minimales et le numéro de canal apparaissent sur l'écran de la station de base. Si vous avez plus d'un émetteur, vous pouvez appuyer sur la touche **CHANNEL** pour passer des canaux 1 à 3.
- Il est possible également de régler un changement de canal automatique. Après l'enregistrement du dernier émetteur (1 à 3), appuyez pour cela de nouveau sur la touche **CHANNEL**, le symbole circulaire de changement automatique de canal apparaît. Appuyez de nouveau sur la touche **CHANNEL** pour arrêter la fonction.
- Après la mise en service des émetteurs extérieurs, remplacez soigneusement les couvercles des compartiments à piles.

13. Dépannage

Problème	Solution
Aucun affichage sur la station de base ou émetteur	→ Contrôlez la bonne polarité des piles → Changez les piles
Pas de réception d'émetteur	→ Aucun émetteur installé
Affichage « - - - » pour les canaux 1/2/3	→ Vérifiez les piles de l'émetteur (utilisez uniquement des piles/batteries rechargeables d'une tension de 1,5 V)

Station météo radio-pilotée



- Remettez l'émetteur et la station de base en service, conformément aux instructions
- Recherche manuelle de l'émetteur :
maintenez la touche **CHANNEL** appuyée pour deux secondes
- Sélectionnez une autre position pour l'émetteur et la station de base
- Modifiez la distance entre l'émetteur et la station de base
- Éliminez les sources parasites

Pas de réception DCF	→ Maintenez la touche DOWN/RCC appuyée pendant deux secondes et activez manuellement la réception de l'heure radio → Attendez la réception du signal de nuit → Choisissez une autre position pour votre appareil → Réglez l'heure manuellement → Éliminez les sources parasites → Remettez l'appareil en service, conformément aux instructions
----------------------	---

Affichage incorrect	→ Changez les piles
---------------------	---------------------

Si votre appareil ne fonctionne toujours pas malgré ces mesures, adressez-vous au vendeur chez qui vous l'avez acheté.

14. Traitement des déchets

Ce produit et son emballage ont été fabriqués avec des matériaux de haute qualité qui peuvent être recyclés et réutilisés. Cela permet de réduire les déchets et de protéger l'environnement.

Éliminez les emballages de manière respectueuse de l'environnement par le biais des systèmes de collecte établis.



Mise au rebut de l'appareil électrique

Retirez de l'appareil les piles et les batteries rechargeables qui ne sont pas installées de façon permanente et jetez-les séparément. Cet appareil est conforme aux normes de l'UE relatives au traitement des déchets électriques et électroniques (WEEE).

L'appareil usagé ne doit pas être jeté dans les ordures ménagères. L'utilisateur s'engage, pour le respect de l'environnement, à déposer l'appareil usagé dans un centre de traitement agréé pour les déchets électriques et électroniques. Respectez les réglementations en vigueur !



Élimination des piles

Les piles usagées ne doivent pas être jetées dans les débris ménagers. Ils contiennent des polluants qui peuvent nuire à l'environnement et à la santé s'ils sont éliminés de manière inappropriée. En tant qu'utilisateur, vous avez l'obligation légale de rapporter les piles et piles rechargeables usagées à votre revendeur ou de les déposer dans une déchetterie proche de votre domicile conformément à la réglementation nationale et locale.

Les métaux lourds sont désignés comme suit : Cd = cadmium, Hg = mercure, Pb = plomb.

Station météo radio-pilotée**F****15. Caractéristiques techniques****Station de base**

Alimentation	Piles 2 x 1,5 V AA (non incluses) Nous recommandons des piles alcalines
--------------	--

Plage de mesure température	-10°C ... 50°C
-----------------------------	----------------

Dimensions du boîtier	216x 28 (67) x 160 mm
-----------------------	-----------------------

Poids	302g (appareil seulement)
-------	---------------------------

Émetteur extérieur

Alimentation	Piles 2 x 1,5 V AAA (non incluses) Nous recommandons des piles alcalines
--------------	---

Plage de mesure température	-40°C ... 70°C
-----------------------------	----------------

Rayon d'action	env. 100 mètres (champ libre)
----------------	-------------------------------

Fréquence de transmission	433 MHz
---------------------------	---------

Puissance de fréquence radio maximale transmise	< 10mW
---	--------

Affichage LL.L /HH.H	Température mesurée hors de la plage de mesure
----------------------	--

Dimensions du boîtier	40 x 105 x 26 mm
-----------------------	------------------

Poids	41g (appareil seulement)
-------	--------------------------

La reproduction, même partielle, du présent mode d'emploi est strictement interdite sans l'accord explicite de TFA Dostmann. Les caractéristiques techniques de ce produit ont été actualisées au moment de l'impression et peuvent être modifiées sans avis préalable. Les dernières données techniques et les informations concernant votre produit peuvent être consultées en entrant le numéro de l'article sur notre site Internet.

Déclaration de conformité UE

Le soussigné, TFA Dostmann, déclare que l'équipement radioélectrique du type 35.1163 est conforme à la directive 2014/53/UE. Le texte complet de la déclaration UE de conformité est disponible à l'adresse Internet suivante : www.tfa-dostmann.de/service/downloads/ce

www.tfa-dostmann.de

E-Mail: info@tfa-dostmann.de

TFA Dostmann GmbH & Co.KG, Zum Ottersberg 12, 97877 Wertheim, Allemagne

08/21

Stazione meteorologica radiocontrollata**I****1. La fornitura include**

- Stazione meteorologica (stazione base)
- Trasmettitore della temperatura (Cat. n. 30.3248.02)
- Istruzioni per l'uso

2. Utilizzi e vantaggi del vostro nuovo apparecchio

- Orologio radiocontrollato con grande display
- Trasmissione senza fili della temperatura esterna (433 MHz), raggio d'azione max: 100 metri (campo libero)
- Temperatura interna
- Visualizzazione permanente delle temperature massime e minime
- Previsioni del tempo con simboli e tendenza della pressione atmosferica
- Sveglia con funzione snooze
- Visualizzazione della data
- Possibilità di impostazione manuale dell'ora e del fuso orario
- Montaggio a muro o sistemazione su piano d'appoggio
- Opzionale: Espandibile fino ad un massimo di 3 trasmettitori della temperatura (venduti separatamente), anche in ambienti interni, ad es. stanza dei bambini, cantina da vino

3. Avviso di sicurezza

- Il prodotto è adatto esclusivamente agli utilizzi di cui sopra.

**AVVERTENZA**

- Tenere i dispositivi e le batterie lontano dalla portata dei bambini.
- Le piccole parti possono essere ingerite dai bambini (sotto i tre anni).
- Le batterie contengono acidi nocivi per la salute. Se ingerite, le batterie possono essere mortali. Se una batteria venisse ingerita, potrebbe causare gravi ustioni e portare alla morte nel giro di due ore. Se si sospetta che una batteria sia stata ingerita o inserita nel corpo in altra maniera, consultare immediatamente un medico.
- Non gettare le batterie nel fuoco, non polarizzarle in maniera scorretta, non smontarle e non cercare di ricaricarle. **Pericolo di esplosione!**
- Sostituire quanto prima le batterie esauste, in modo da evitare perdite. Inserire le batterie rispettando attentamente le polarità indicate. Non utilizzate mai contemporaneamente batterie usate e batterie nuove né batterie di tipi diversi. Rimuovere le batterie, se non si utilizza l'apparecchio per un periodo prolungato. Quando si maneggiano batterie esaurite indossare sempre guanti resistenti alle sostanze chimiche e occhiali di protezione.

Stazione meteorologica radiocontrollata



ATTENZIONE

- Non sono consentite riparazioni, alterazioni o modifiche non autorizzate del dispositivo.
- Non esporre l'apparecchio a temperature estreme, vibrazioni e urti.
- Per pulire l'apparecchio utilizzare solo un panno morbido leggermente inumidito. Non usare solventi o prodotti abrasivi.
- La stazione base è adatta solo per uso interno. Proteggere dall'umidità!
- Il trasmettitore è resistente agli spruzzi d'acqua, ma non impermeabile.

4. Componenti

Stazione base (ricevitore)

A: Display LCD (Fig. 1):

- A 1:** Fuso orario
A 3: Orologio/data
A 5: Simbolo della sveglia
A 7: Numero di canale
A 9: Simbolo del cerchio per cambio canale
A 11: Temperatura esterna
A 13: Tendenza della pressione atmosferica
A 15: Temperatura interna

- A 2:** Simbolo della ricezione del segnale DCF
A 4: Simbolo snooze
A 6: Simbolo della ricezione del trasmettitore
A 8: Simbolo della batteria del trasmettitore
A 10: Valore massimo (MAX)
A 12: Valore minimo (MIN)
A 14: Previsioni del tempo con simboli
A 16: Simbolo della batteria della stazione base

B: Tasti (Fig. 2):

- B 1:** Tasto **MODE**
B 3: Tasto **ALARM**
B 5: Tasto **DOWN/RCC**

- B 2:** Tasto **CHANNEL**
B 4: Tasto **UP/MAX/MIN**

C: Struttura esterna (Fig. 2):

- C 1:** Foro per sospensione alla parete
C 3: Supporto (pieghevole)

- C 2:** Vano batteria

D: Trasmettitore esterno (Fig. 3):

- D 1:** Spia di trasmissione LED
D 3: Temperatura esterna
D 5: Simbolo della batteria del trasmettitore
D 7: Commutatore canale **1,2,3**

- D 2:** Simbolo della trasmissione
D 4: Numero di canale
D 6: Foro per sospensione alla parete
D 8: Vano batteria

Stazione meteorologica radiocontrollata

5. Messa in funzione

5.1 Inserire le batterie



- Rimuovere il foglio protettivo dal display.
- Posizionare gli apparecchi su un tavolo ad una distanza di circa 1,5 metri l'uno dall'altro. Tenerli lontano da eventuali fonti di interferenza (dispositivi elettronici e impianti radio).
- Aprire il vano batteria della stazione base e inserire due batterie nuove tipo AA da 1,5 V, rispettando le corrette polarità.
- Viene emesso un segnale acustico e tutti i segmenti appaiono brevemente. Sul display appare la temperatura interna con il valore massimo e minimo.
- Richiudere il coperchio.
- Aprire il vano batteria del trasmettitore e inserire due batterie nuove tipo AAA da 1,5 V, rispettando le corrette polarità. L'interruttore è posizionato sul canale 1.
- La spia di trasmissione si accende brevemente. Viene visualizzata la temperatura esterna. Richiudere il coperchio.

5.2 Ricezione di valori esterni

- La stazione base inizia a ricevere la temperatura esterna per 3 minuti e il simbolo della ricezione inizia a lampeggiare.
- Se non si riceve la temperatura esterna, sul display della stazione base resta visualizzata "- -.". Controllare le batterie e riprovare di nuovo.
- È successivamente possibile avviare anche manualmente la ricerca del segnale del trasmettitore (ad esempio in caso di perdita del segnale o di sostituzione della batteria). Tenere premuto il tasto **CHANNEL** della stazione base per due secondi. Il trasmettitore (canale) registrato viene cancellato e sul display viene visualizzato "- -.". Durante la ricerca del segnale del trasmettitore i valori massimi e minimi sono eliminati automaticamente.

5.3 Ricezione dell'ora radiocontrollata

- L'orologio inizia a ricevere il segnale radio e il simbolo della ricezione del segnale DCF inizia a lampeggiare. Se il codice dell'ora è stato ricevuto dopo alcuni minuti, l'ora radiocontrollata e il simbolo della ricezione del segnale DCF sono costantemente visualizzati sul display.
- In caso di mancata ricezione del segnale, è possibile avviare l'inizializzazione manualmente. Tenere premuto per due secondi il tasto **DOWN/RCC**.
- Il simbolo della ricezione del segnale DCF lampeggia.
- Interrompere l'operazione di ricezione tenendo premuto nuovamente il tasto **DOWN/RCC** per due secondi. Il simbolo della ricezione del segnale DCF scompare.
- La ricezione del segnale DCF avviene ogni giorno ore 01:00, 02:00, 03:00, 04:00 e 05:00 del mattino.

- Ci sono 3 differenti stati di ricezione:
 -  lampeggiante – ricezione attiva
 -  si ferma – ricezione molto buona
 -  scompare – nessuna ricezione

Stazione meteorologica radiocontrollata



- Nel caso in cui l'orologio non riesca a ricevere il segnale DCF (a causa di guasti, della distanza di trasmissione, ecc.), l'ora può essere impostata manualmente. L'orologio funziona come un normale orologio al quarzo (vedi: Impostazioni manuali).

5.4 Indicazione per la ricezione dell'ora radiocontrollata

- L'ora viene trasmessa da un orologio atomico vicino Francoforte con un segnale a frequenza DCF - 77 (77,5 kHz) entro un raggio di 1.500 km. Il vostro orologio radiocontrollato riceve il segnale e lo converte per visualizzare l'ora precisa. Anche il passaggio tra ora solare e ora legale è automatico.
- Durante le ore notturne, le interferenze dovute ad agenti atmosferici sono normalmente meno influenti. Una singola ricezione giornaliera è sufficiente a mantenere la deviazione al di sotto di un secondo. In casi estremi si consiglia di sistemare l'unità vicino ad una finestra.

6. Uso

- L'apparecchio esce automaticamente dalla modalità impostazione se non si preme alcun tasto per più di 15 secondi.
- Tenere premuto il tasto **UP/MAX/MIN** o **DOWN/RCC** in modalità impostazione per procedere velocemente.

6.1 Impostazioni manuali

- Tenere premuto il tasto **MODE** per due secondi per passare alla modalità di impostazione.
- Il primo valore regolabile lampeggia sul display.
- Utilizzare il tasto **UP/MAX/MIN** o **DOWN/RCC** per effettuare l'impostazione desiderata, mentre il valore lampeggia.
- Premere il tasto **MODE** per confermare l'impostazione e passare al valore successivo.
- L'ordine è il seguente:
 - Anno, mese, data
 - Ore, minuti
 - Fuso orario +12/-12 (predefinito: ZONE 00)
 - Ricezione del segnale radio DCF ON/OFF (predefinito: ON)

6.1.1 Impostazione del fuso orario

- In modalità impostazione è possibile effettuare la correzione del fuso orario (+12/-12).
- La correzione del fuso orario è attiva dove è possibile ricevere il segnale DCF ma il fuso orario differisce da quello tedesco (ad esempio, +1 = un'ora dopo).

6.1.2 Ricezione DCF

- La ricezione DCF è attiva per impostazione predefinita (ON). Dopo l'avvenuta ricezione del segnale DCF non è necessaria alcuna regolazione della ora manuale.
- Se la ricezione del segnale radio è disattivata (OFF) è necessario impostare l'ora e la data manualmente.
- Se il segnale DCF è attivato, in caso di corretta ricezione del segnale DCF, l'ora impostata in modo manuale viene sostituita.

Stazione meteorologica radiocontrollata



6.2 Visualizzazione della data

- Premere il tasto **MODE** per alternare tra la visualizzazione dell'ora e quella della data. L'ordine è il seguente: Ora, anno, mese, giorno. Il display cambia automaticamente alla visualizzazione dell'ora attuale.

7. Temperature massime e minime

- I valori massimi e minimi della temperatura interna ed esterna dall'ultimo reset sono visualizzati permanentemente sul display.
- Tenere premuto il tasto **UP/MAX/MIN** per 3 secondi. I valori MAX/MIN vengono cancellati e viene ripristinato il valore attuale.

8. Previsioni del tempo

8.1 Previsioni del tempo con simboli

- La stazione meteorologica riconosce 7 simboli meteo diversi:



- Viene visualizzato un cristallo di neve (simbolo 6 e 7) quando è segnalata pioggia o temporale e la temperatura esterna sul canale 1 è inferiore a 0°C. Se sul canale 1 non è collegato alcun trasmettitore, l'apparecchio utilizza i valori del canale 2 o 3. Se il trasmettitore corrispondente non si trova all'aperto o non è collegato alcun trasmettitore, non si riceve una previsione di neve.
- La previsione tramite l'indicazione del simbolo si riferisce ad un periodo di tempo di 6 – 12 ore e indica solo una tendenza atmosferica. Se ad esempio in questo momento è nuvoloso e viene segnalata pioggia, non si tratta di un funzionamento difettoso dell'apparecchio, bensì di una indicazione che la pressione dell'aria è scesa e c'è da aspettarsi un peggioramento del tempo, anche se non necessariamente la pioggia.

8.2 Freccie di tendenza

- La freccia della tendenza mostra se la pressione atmosferica nelle ultime 3 ore è in aumento, in discesa o stazionaria.



In aumento (+1-2 hPa)

Miglioramento del tempo

Stazione meteorologica radiocontrollata



↑	Aumento rapido (>+2hPa)	Miglioramento significativo del tempo
→	Stazionaria (+-1hPa)	Condizioni meteorologiche stabili
↘	In discesa (-1-2 hPa)	Peggioramento del tempo
↓	Discesa rapida (>-2hPa)	Peggioramento significativo del tempo

9. Modalità sveglia

- Premere il tasto **ALARM** in modalità normale per attivare la modalità di allarme. 7:00 (predefinito) o l'ultima ora della sveglia impostata vengono visualizzati sul display. Premere nuovamente il tasto **ALARM**. La funzione sveglia è attivata e sul display appare il simbolo della sveglia. Per disattivare la funzione sveglia premere di nuovo il tasto **ALARM**. Sul display scompare il simbolo della sveglia. Dopo 5 secondi il display cambia automaticamente alla visualizzazione dell'ora attuale.

9.1 Impostazione dell'ora della sveglia

- Tenere premuto il tasto **ALARM** per tre secondi per passare alla modalità di impostazione della sveglia.
- L'indicazione dell'ora e il simbolo della sveglia lampeggiano. Impostare le ore con il tasto **UP/MAX/MIN** o **DOWN/RCC**.
- Confermare con il tasto **ALARM** e inserire i minuti procedendo nello stesso modo.
- Premere nuovamente il tasto **ALARM** per ritornare alla visualizzazione dell'ora attuale.
- La funzione sveglia è attivata e sul display appare il simbolo della sveglia.

9.2 Durante la sveglia

- All'attivazione dell'allarme, quando l'orario di allarme inserito viene raggiunto, la sveglia comincia a suonare. Il simbolo della sveglia lampeggia.
- Se non viene interrotto, il suono crescente della sveglia si disattiva automaticamente dopo due minuti e si riattiva nuovamente alla stessa ora di sveglia.
- Premere un tasto qualunque per arrestare l'allarme e attivare la funzione snooze. Il simbolo snooze lampeggia.
- Il suono della sveglia verrà interrotto per ca. 5 minuti.
- Premere un tasto a piacere per arrestare la funzione sveglia.

10. Posizionamento della stazione base e fissaggio del trasmettitore esterno

- Se volete utilizzare il trasmettitore all'aperto, cercare un luogo ombreggiato e al riparo dalla pioggia per il trasmettitore. (La luce diretta del sole falsifica la misurazione e l'umidità costante sforza inutilmente le componenti elettroniche).

Stazione meteorologica radiocontrollata



- Posizionare la stazione base nella posizione desiderata. Evitare l'installazione in prossimità di altri apparecchi elettrici (televisori, computer, cellulari) e oggetti metallici pesanti.
- Verificare se il trasferimento dei valori di misura alla stazione base da parte del trasmettitore situato nel luogo cui esso è destinato ha luogo correttamente (raggio d'azione in campo libero circa 100 metri). In caso di pareti spesse, in particolare con parti metalliche, il raggio d'azione del trasmettitore potrà ridursi notevolmente.
- Se necessario, cercate nuove posizioni per il trasmettitore e/o la stazione base.
- Se il trasferimento funziona, è possibile sistemare il trasmettitore e la stazione base o appenderli al muro usando il foro per sospensione alla parete.

11. Sostituzione delle batterie

- Cambiare le batterie della stazione base o del trasmettitore, se il simbolo della batteria corrispondente appare sul display.
- **Attenzione:** dopo aver sostituito le batterie è necessario ristabilire il contatto tra il trasmettitore e la stazione base, pertanto riavviate i dispositivi secondo le istruzioni oppure avviate manualmente la ricerca del trasmettitore.

12. Trasmettitori esterni aggiuntivi (opzionale)

- Se si desidera collegare più trasmettitori (un massimo di 3), scegliere un diverso canale per ciascun trasmettitore con l'interruttore a scorrimento **1/2/3** presente nel vano batteria del trasmettitore. Inserire due batterie nuove tipo AAA da 1,5 V, rispettando le corrette polarità. Ponete in funzione la stazione base o avviate la sintonizzazione manuale.
- Per la ricerca manuale del trasmettitore, selezionate il canale desiderato con il tasto **CHANNEL**.
- Tenere premuto per due secondi il tasto **CHANNEL**. Il trasmettitore (canale) registrato viene cancellato e inizia il processo di ricerca.
- La temperatura esterna con il valore massimo e minimo e il numero del canale sono visualizzati sul display della stazione base. Se si dispone di più di un trasmettitore collegato, è possibile passare da un canale (1-3) all'altro con il tasto **CHANNEL** della stazione base.
- È possibile impostare anche un cambio canale automatico. Dopo l'ultimo trasmettitore registrato (1 - 3), alla ripetuta pressione del tasto **CHANNEL** viene visualizzato il simbolo del cerchio per il cambio automatico di canale. Premere di nuovo il tasto **CHANNEL** per spegnere la funzione.
- Dopo la corretta messa in funzione dei trasmettitori esterni, chiudere accuratamente i coperchi delle batterie.

13. Guasti

Problema	Risoluzione del problema
Nessuna indicazione sul display della stazione base/ del trasmettitore	→ Inserire le batterie rispettando le corrette polarità → Sostituire le batterie

Stazione meteorologica radiocontrollata

- Nessuna ricezione del trasmettitore → Nessun trasmettitore installato
 Indicazione “- - -” per il canale 1/2/3 → Controllare le batterie del trasmettitore
 (utilizzare solo batterie e batterie ricaricabili con una tensione di 1,5V)
 → Riavviare il trasmettitore e la stazione base secondo le istruzioni
 → Avviare l’inizializzazione del trasmettitore manuale:
 Tenere premuto per due secondi il tasto **CHANNEL**
 → Cercare nuove posizioni per il trasmettitore e/o la stazione base
 → Diminuire la distanza tra il trasmettitore e la stazione base
 → Eliminare fonti di interferenza

- Nessuna ricezione DCF → Tenendo premuto per due secondi il tasto **DOWN/RCC** è possibile avviare l’inizializzazione manuale
 → Attendere il tentativo notturno di ricezione
 → Cercare nuove posizioni per il dispositivo
 → Impostare manualmente l’ora
 → Eliminare fonti di interferenza
 → Riavviate il dispositivo secondo le istruzioni

- Indicazione non corretta → Sostituire le batterie

Qualora il vostro apparecchio continui a non funzionare nonostante queste procedure, rivolgetevi al rivenditore presso il quale lo avete acquistato.

14. Smaltimento

Questo prodotto e il suo imballaggio sono stati realizzati utilizzando materiali e componenti di alta qualità che possono essere riciclati e riutilizzati. Questo riduce i rifiuti e protegge l’ambiente.

Smaltire gli imballaggi in modo ecologico attraverso i sistemi di raccolta in vigore.

**Smaltimento del dispositivo elettrico**

Rimuovere dal dispositivo le batterie e le batterie ricaricabili estraibili e smaltirle separatamente.

Questo apparecchio è contrassegnato in conformità alla Direttiva UE sullo smaltimento delle apparecchiature elettriche ed elettroniche (WEEE).

Questo prodotto non deve essere smaltito insieme ai rifiuti domestici. Il consumatore è tenuto a consegnare il vecchio apparecchio presso un punto di raccolta per lo smaltimento di apparecchiature elettriche ed elettroniche ai fini di uno smaltimento ecologico. Osservare i regolamenti in vigore!

Stazione meteorologica radiocontrollata**Smaltimento delle batterie**

È assolutamente vietato gettare le batterie tra i rifiuti domestici. Contengono sostanze tossiche che possono danneggiare l’ambiente e la salute se smaltite in modo improprio. In qualità di consumatori, siete tenuti per legge a consegnare le batterie usate al negoziante o ad altri enti preposti al riciclaggio in conformità alle vigenti disposizioni nazionali o locali, ai fini di uno smaltimento ecologico.

Le sigle dei metalli pesanti contenuti sono: Cd=cadmio, Hg=mercurio, Pb=piombo

15. Dati tecnici**Stazione base**

Alimentazione 2 batterie AA da 1,5 V (non incluse)
 Raccomandiamo batterie alcaline

Campo di misura - temperatura -10°C ... 50°C

Dimensioni esterne 216 x 28 (67) x 160 mm

Peso 302 g (solo apparecchio)

Trasmettitore esterno

Alimentazione Batterie 2 x AAA da 1,5 V (non incluse)
 Raccomandiamo batterie alcaline

Campo di misura - temperatura -40°C ... 70°C

Raggio d’azione ca. 100 metri al massimo

Frequenza di trasmissione 433 MHz

Massima potenza a radiofrequenza trasmessa < 10mW

Indicazione LL.L/HH.H Temperatura fuori dal campo di misura

Dimensioni esterne 40 x 105 x 26 mm

Peso 41 g (solo apparecchio)

Stazione meteorologica radiocontrollata

È vietata la pubblicazione delle presenti istruzioni o di parti di esse senza una precedente autorizzazione della TFA Dostmann. I dati tecnici corrispondono allo stato del prodotto al momento della stampa e possono cambiare senza preavviso. È possibile trovare dati tecnici e informazioni aggiornate sul prodotto inserendo il numero di articolo sul nostro sito.

Dichiarazione di conformità UE

Il fabbricante, TFA Dostmann, dichiara che il tipo di apparecchiatura radio 35.1163 è conforme alla direttiva 2014/53/UE. Il testo completo della dichiarazione di conformità UE è disponibile al seguente indirizzo Internet: www.tfa-dostmann.de/service/downloads/ce

www.tfa-dostmann.de

E-Mail: info@tfa-dostmann.de

TFA Dostmann GmbH & Co.KG, Zum Ottersberg 12, 97877 Wertheim, Germania



Draadloze weerstation

1. Levering

- Draadloze weerstation (basisapparaat)
- Temperatuurzender (Cat.-Nr. 30.3248.02)
- Gebruiksaanwijzing

2. Toepassing en alle voordelen van uw nieuwe apparaat in één oogopslag

- Zendergestuurde klok met groot display
- Buitentemperatuur draadloos (433 MHz), zendbereik maximaal 100 meter (vrijveld)
- Binnentemperatuur
- Permanente aanwijzing van maximum- en minimumtemperaturen
- Weersverwachting met symbolen en luchtdruktendens
- Alarm met snoozefunctie
- Datumweergave
- Optie voor handmatige instelling van tijd en tijdzone
- Om op te hangen of neer te zetten
- Optioneel: Werkt met maximaal 3 zenders (in de handel verkrijgbaar), ook voor temperatuurcontrole van afgelegen ruimtes, b.v. kinderkamer, wijkelder

3. Veiligheidsinstructies

- Het product is uitsluitend geschikt voor de hierboven beschreven doeleinden.



WAARSCHUWING

- Houd de apparaten en de batterijen buiten de reikwijdte van kinderen.
- Het apparaat bevat kleine onderdelen, die door kinderen (jonger dan drie jaren) ingeslikt kunnen worden.
- Batterijen bevatten zuren die de gezondheid schaden. Het inslikken van batterijen kan levensgevaarlijk zijn. Als een batterij wordt ingeslikt, kan dit binnen 2 uur tot ernstige interne brandwonden en tot fataal letsel leiden. Als u denkt dat de batterijen zijn ingeslikt of in het lichaam terecht zijn gekomen, dient u onmiddellijk medische hulp te zoeken.
- Batterijen niet in het vuur gooien, niet kortsluiten, niet uit elkaar halen of opladen. **Explosiegevaar!**
- Zwakke batterijen moeten zo snel mogelijk worden vervangen om lekkage van de batterijen te voorkomen. Let op de juiste polariteit bij het plaatsen van de batterijen. Gebruik nooit tegelijkertijd oude en nieuwe batterijen of batterijen van een verschillend type. Verwijder de batterijen, als u het apparaat langere tijd niet gebruikt. Draag chemisch bestendige handschoenen en een veiligheidsbril bij het hanteren van lekkende batterijen!



Draadloze weerstation



LET OP

- Het eigenmachtig repareren, verbouwen of veranderen van het apparaat is niet toegestaan.
- Stel het apparaat niet bloot aan extreme temperaturen, trillingen en schokken.
- Maak het apparaat met een zachte, enigszins vochtige doek schoon. Geen schuur- of oplosmiddelen gebruiken!
- Het basisstation is alleen geschikt voor het gebruik in ruimtes. Tegen vocht beschermen.
- De zender is tegen spatwater beschermd maar niet waterdicht.

4. Onderdelen

Basisapparaat (ontvanger)

A: LCD-display (Fig. 1):

- A 1:** Tijdzone
A 3: Tijd/datum
A 5: Alarmsymbool
A 7: Kanaalnummer
A 9: Cirkelsymbool voor de kanaalwisseling
A 11: Buitentemperatuur
A 13: Luchtdruktendens
A 15: Binnentemperatuur

B: Toetsen (Fig. 2):

- B 1:** **MODE** toets
B 3: **ALARM** toets
B 5: **DOWN/RCC** toets

C: Behuizing (Fig. 2):

- C 1:** Wandbevestiging
C 3: Standaard (uitklapbaar)

D: Buitenzender (Fig. 3):

- D 1:** Weergave overdracht LED
D 3: Buitentemperatuur
D 5: Batterijsymbool voor zender
D 7: **1,2,3** kanaal schuifschakelaar

- A 2:** DCF-ontvangstsymbool
A 4: Snooze symbool
A 6: Ontvangtsymbool voor zender
A 8: Batterijsymbool voor zender
A 10: Maximumwaarde (MAX)
A 12: Minimumwaarde (MIN)
A 14: Weersverwachting met symbolen
A 16: Batterijsymbool voor basisapparaat

- B 2:** **CHANNEL** toets
B 4: **UP/MAX/MIN** toets

- C 2:** Batterijvak

- D 2:** Transmissiesymbool
D 4: Kanaalnummer
D 6: Wandbevestiging
D 8: Batterijvak

(NL)

Draadloze weerstation

(NL)

5. Inbedrijfstelling

5.1 Plaatsen van de batterijen

- De beschermfolie van het display verwijderen.
- Leg de apparaten op een afstand van ca. 1,5 meter van elkaar op een tafel. Vermijd de nabijheid tot eventuele stoorbronnen (elektronische apparaten en radiografische installaties).
- Open het batterijvak van het basisapparaat en plaats er twee nieuwe batterijen 1,5 V AA met de juiste polariteit.
- U hoort een signaal en alle segmenten van het scherm verschijnen kort. De binnentemperatuur met maximum en minimumwaarde verschijnt op het display.
- Sluit het deksel weer.
- Maak het batterijvak van de buitenzender open en plaats er twee nieuwe batterijen 1,5 V AAA in met de juiste polariteit. De schuifschakelaar is ingesteld op kanaal 1.
- De signaallamp gaat kort branden. De buitentemperatuur verschijnt. Sluit het deksel weer.

5.2 Ontvangst van de buitenwaarden

- Het basisapparaat probeert 3 minuten de buitentemperatuur te ontvangen en het ontvangtsymbool knippert.
- Als de buitentemperatuur niet wordt ontvangen, blijft „- -“ op het display staan. Test de batterijen en begin opnieuw.
- U kunt de buitenzenderzoeker op een later tijdstip ook handmatig starten (bijv. bij verlies van het buitenzendersignaal of na een batterijwissel). Houdt de **CHANNEL** toets op het basisapparaat twee seconden ingedrukt. De geregistreerde buitenzender (kanaal) wordt gewist en „- -“ verschijnt op het display. Bij een handmatige zenderzoeker worden automatisch de maximum- en minimumwaarden verwijderd.

5.3 Ontvangst van de zendergestuurde tijd

- Het apparaat probeert het tijdsignaal te ontvangen en het DCF-ontvangstsymbool knippert. Als na enkele minuten de ontvangst succesvol is, verschijnt de zendergestuurde tijd en het DCF-ontvangstsymbool permanent op het display.
- Als er geen ontvangst is, kunt u de initiatie ook handmatig starten. Druk op de **DOWN/RCC** toets en houd deze twee seconden ingedrukt.
- Het DCF-ontvangstsymbool knippert.
- U kunt de ontvangstpoging onderbreken, door de **DOWN/RCC** toets gedurende twee seconden ingedrukt te houden. Het DCF-ontvangstsymbool verdwijnt.
- Het DCF-signaalontvangst vindt dagelijks om 1:00, 2:00, 3:00, 4:00 en om 5 uur 's morgens plaats.
- Er zijn 3 verschillende ontvangsttoestanden:



- knippert – ontvangst is actief
- blijft op het display – ontvangst is goed
- verdwijnt – geen ontvangst

Draadloze weerstation

(NL)

- Als de zendergestuurde klok geen DCF-signaal ontvangt (wegens storingen, afstand, enz.), kunt u de tijd ook handmatig instellen. De klok werkt dan als een gewone kwartsklok (zie: Handmatige instellingen).

5.4 Aanwijzing voor de ontvangst van de zendergestuurde tijd

- De tijd wordt verzonden vanuit een atoomklok bij Frankfurt am Main door een DCF-77 (77,5 kHz) frequentiesignaal met een bereik van ca. 1.500 km. Uw zendergestuurde klok ontvangt dit signaal en zet het om in de precieze tijd. Zelfs de overgang van zomer- naar wintertijd gebeurt automatisch.
- 's Nachts zijn atmosferische storingen over het algemeen minder ernstig. Eén enkel ontvangst per dag is voldoende om de tijdsafwijking onder 1 seconde te houden. In extreme gevallen is het aan te bevelen, het toestel dichterbij het raam te zetten.

6. Bediening

- Het apparaat verlaat automatisch de instelmodus, als er langer dan 15 seconden geen toets wordt ingedrukt.
- Houdt de **UP/MAX/MIN** of **DOWN/RCC** toets in de overeenkomstige instelmodus ingedrukt en u komt in de snelle modus.

6.1 Handmatige instellingen

- Druk op de **MODE** toets en houd deze twee seconden ingedrukt, om in de instelmodus te komen.
- De eerste instelbare waarde knippert op het display.
- Gebruik de **UP/MAX/MIN** of **DOWN/RCC** toets om de gewenste instelling te bepalen, zo lang de weergave knippert.
- Druk op de **MODE** toets om de instelling te bevestigen en naar de volgende waarde te gaan.
- De volgorde is als volgt:
 - Jaar, maand, dag
 - Uren, minuten
 - Tijdzone +12/-12 (standaardinstelling: ZONE 00)
 - DCF-ontvangst ON/OFF (standaardinstelling:  ON)

6.1.1 Instelling van de tijdzone

- In de instelmodus kunt u een correctie van de tijdzone (+12/-12) maken.
- Instellen van een correctie voor de tijdzone is vereist wanneer het DCF-signaal wel kan worden ontvangen, maar de tijdzone van de DCF-tijd afwijkt (bijvoorbeeld, +1 = één uur later).

6.1.2 DCF-ontvangst

- Normaal is de standaard DCF-ontvangst ingeschakeld (ON) en na een succesvol ontvangst van het DCF-signaal is een handmatige tijdinstelling niet nodig.
- Nadat u de ontvangst gedeactiveerd heeft (OFF), moet u de tijd en de datum handmatig instellen.
- Bij geactiveerde DCF-ontvangst wordt de handmatig ingestelde tijd overschreven als de ontvangst succesvol is.

Draadloze weerstation

(NL)

6.2 Datumweergave

- Met de **MODE** toets kunt u tussen de tijdweergave en de datumweergave schakelen. De volgorde is als volgt: Tijd, jaar, maand, dag. Het display schakelt automatisch terug naar de actuele tijd.

7. Maximum- en minimumtemperaturen

- De maximum- en minimumwaarden voor de binnen- en buitentemperatuur sinds de laatste reset worden permanent op het display weergegeven.
- Druk op de **UP/MAX/MIN** toets en houd deze 3 seconden ingedrukt. Alle MAX/MIN waarden worden gewist en op de actuele waarde teruggezet.

8. Weerverwachting

8.1 Weerverwachtingssymbolen

- Het draadloze weerstation gebruikt 7 verschillende weersymbolen:

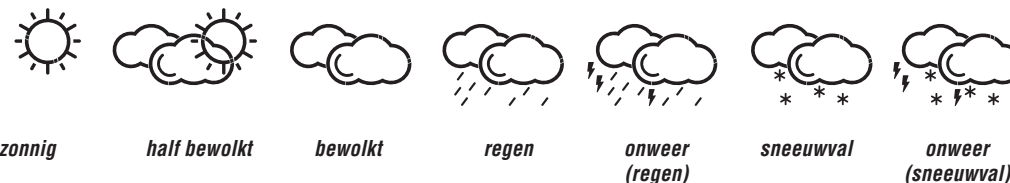

- Een sneeuwkrystal (symbool 6 en 7) verschijnt wanneer regen of onweer voorspeld is en de buitentemperatuur van kanaal 1 onder 0°C ligt. Als er geen zender is aangesloten op kanaal 1, gebruikt het apparaat de waarden van kanaal 2 of 3. Als de corresponderende zender niet buiten is of als er geen zender is aangesloten, ontvangt u geen sneeuwvoorspelling.
- Het weerbericht via de symboolweergave heeft betrekking op een periode van 6 – 12 uur en geeft alleen een weertrend aan. Is het bijvoorbeeld momenteel bewolkt en wordt er regen aangegeven, duidt dit niet op een verkeerd functioneren van het apparaat, maar geeft aan, dat de luchtdruk gedaald is en u een weersverslechtering moet verwachten, waarbij het echter niet per se om regen hoeft te gaan.

8.2 Trendpijlen

- De trendpijl toont u of de luchtdruk in de afgelopen 3 uur stijgt, daalt of gelijk blijft.



Stijgen (+1-2 hPa)

Verbetering van het weer

Draadloze weerstation

(NL)

↑	Snel stijgen (>-2hPa)	Duidelijke verbetering van het weer
→	Constant (+-1hPa)	Stabiele weersomstandigheden
↘	Dalen (-1-2 hPa)	Verslechtering van het weer
↓	Snel dalen (>-2hPa)	Duidelijke verslechtering van het weer

9. Wektijdmodus

- Druk op de **ALARM** toets in de normale modus, om in de wektijdmodus te komen. 7:00 (standaardinstelling) of de laatst ingestelde wektijd verschijnen op het display. Druk nog eens op de **ALARM** toets. De alarmfunctie is geactiveerd en het alarmsymbool verschijnt op het display. Druk nog eenmaal op de **ALARM** toets en de alarmfunctie is uitgeschakeld. Het alarmsymbool verdwijnt. Na 10 seconden schakelt het display automatisch terug naar de actuele tijd.

9.1 Wektijdinstelling

- Druk op de **ALARM** toets en houd deze drie seconden ingedrukt, om in de alarm instelmodus te komen.
- Het alarmsymbool en de uraanduiding knipperen. Stel het uur met de **UP/MAX/MIN** of **DOWN/RCC** toets in.
- Bevestig de instelling met de **ALARM** toets en stel op dezelfde manier de minuten in.
- Druk nog eens op de **ALARM** toets om naar de actuele tijd terug te keren.
- De alarmfunctie is geactiveerd en het alarmsymbool verschijnt op het display.

9.2 Bij het wekken

- Wanneer de ingestelde wektijd bereikt is begint de wekker te rinkelen (bij actief alarm). Het alarmsymbool knippert.
- Als het alarm niet wordt beëindigd, zal de alarmtoon zich na twee minuten automatisch uitschakelen en activeert zich vanzelf weer op dezelfde wektijd.
- Druk op een willekeurige toets om het weksignaal uit te zetten en de snoozefunctie te activeren. Het snooze symbool knippert.
- Het weksignaal wordt voor 5 minuten onderbroken.
- Druk op een willekeurige toets en de alarmfunctie zal stoppen.

10. Plaatsen van het basisapparaat en bevestigen van de buitenzender

- Zoek buitenshuis een schaduwrijke en een tegen regen beschermde plaats uit voor de zender. (Direct zonlicht vervalst de meetwaarden en continue vochtigheid belast de elektronische componenten onnodig).

Draadloze weerstation

(NL)

- Plaats het basisapparaat in de woonruimte. Vermijd de nabijheid van andere elektrische apparaten (televisie, computer, radiografische telefoons) en massieve metalen voorwerpen.
- Controleer of een overdracht van de meetwaarden van de zender op de gewenste opstellingsplaats naar het basisapparaat plaatsvindt (reikwijdte vrij veld ca. 100 m), massieve wanden, in het bijzonder met metalen delen, kunnen de reikwijdte van de zender aanzienlijk beperken.
- Zoek eventueel een nieuwe plaats voor de zender en/of het basisapparaat.
- Is de transmissie geslaagd, kunt u de zender en het basisstation opstellen of met de wandbevestiging aan de muur monteren.

11. Batterijwissel

- Vervang de batterijen van het basisapparaat of de zender als het desbetreffende batterijsymbool op het display verschijnt.
- **Attentie:** bij een batterijwissel moet het contact tussen de zender en het basisapparaat weer worden hersteld – dus altijd beide apparaten opnieuw volgens de handleiding in bedrijf stellen of handmatig de buitenzender zoeken.

12. Extra buitenzenders (optioneel)

- Als u meerdere buitenzenders wilt aansluiten (maximaal 3), kiest u met de **1/2/3** schuifschakelaar in het batterijvak van de buitenzender voor elke buitenzender een ander kanaal. Plaats er twee nieuwe batterijen 1,5 V AAA in. Batterijen in de juiste poolrichting plaatsen. Neem het basisapparaat dan in werking of start het handmatig zenderzoeken.
- Voor het handmatig zenderzoeken, selecteert u het gewenste kanaal met de toets **CHANNEL**.
- Houdt de **CHANNEL** toets twee seconden ingedrukt. De geregistreerde buitenzender (kanaal) wordt gewist en het zenderzoeken begint.
- De buitentemperatuur met maximum en minimumwaarden en het kanaalnummer worden op het display van het basisstation weergegeven. Als u meerdere buitenzenders heeft aangesloten, kunt u met de **CHANNEL** toets op het basisapparaat tussen de kanalen 1-3 schakelen.
- U kunt ook een automatische kanaalwissel instellen. Bij herhaalde bediening van de **CHANNEL** toets verschijnt achter de laatst geregistreerde zender (1 tot 3) een kringsymbool voor de automatische kanaalverandering. Druk nog eens op de **CHANNEL** toets om de functie uit te schakelen.
- Na de succesvolle inbedrijfstelling van de buitenzenders sluit u het deksel van het batterijvak weer zorgvuldig.

13. Storingswijzer

Probleem	Oplossing
Geen indicatie op het basisapparaat/zender	→ Batterijen in de juiste poolrichting plaatsen → Vervang de batterijen

Draadloze weerstation

(NL)

- Geen zender ontvangst
Indicatie „- - -“
voor kanaal 1/2/3
- Geen zender geïnstalleerd
 - Controleer de batterijen van de zender
(gebruik alleen batterijen/accu's met een spanning van 1,5V)
 - Basisapparaat en zender opnieuw volgens de handleiding in bedrijf stellen
 - Druk op de **CHANNEL** toets en houd deze twee seconden ingedrukt om het handmatig zoeken van de zender te starten
 - Zoek een nieuwe plaats voor de buitenzender en/of het basisapparaat
 - Afstand tussen buitenzender en basisapparaat verminderen
 - Verwijder stoorbronnen

- Geen DCF-ontvangst
- Druk op de **DOWN/RCC** toets en houd deze voor twee seconden ingedrukt om de initialisatie handmatig te starten
 - Ontvangstpoging in de nacht afwachten
 - Zoek een nieuwe opstellingsplaats voor het apparaat
 - Tijd handmatig instellen
 - Verwijder stoorbronnen
 - Apparaat opnieuw volgens de handleiding in bedrijf stellen

- Geen correcte weergave → Vervang de batterijen

Neem contact op met de dealer bij wie u dit product gekocht heeft als uw apparaat ondanks deze maatregelen nog steeds niet werkt.

14. Afvoeren

Dit product en de verpakking zijn vervaardigd van hoogwaardige materialen en onderdelen, die kunnen worden gerecycled en hergebruikt. Dit vermindert afval en spaart het milieu.

Voer de verpakking op milieuvriendelijke wijze af via de daarvoor bestemde inzamelsystemen.

**Afvoeren van het elektrisch apparaat**

Verwijder niet vast ingebouwde batterijen en accu's uit het apparaat en voer die gescheiden af.

Dit apparaat is gemarkeerd in overeenstemming met de EU-richtlijn (WEEE) betreffende afgedankte elektrische en elektronische apparatuur.

Dit product mag niet met het huisvuil worden weggegooid. De gebruiker is verplicht om de apparatuur af te geven bij een als zodanig erkende inleverpunt voor het afvoeren van afgedankte elektrische en elektronische apparatuur om een milieuvriendelijk afvoeren te garanderen. Neem de geldende voorschriften in acht!

Draadloze weerstation

(NL)

**Afvoeren van batterijen**

Batterijen en accu's mogen niet met het huisvuil worden weggegooid. Zij bevatten schadelijke stoffen die schadelijk kunnen zijn voor het milieu en de gezondheid indien zij op onjuiste wijze worden afgevoerd. Als consument bent u wettelijk verplicht om gebruikte batterijen en accu's bij uw dealer in te leveren of naar de daarvoor bestemde inleverpunten volgens de nationale of lokale bepalingen te brengen om een milieuvriendelijk afvoeren te garanderen.

De benamingen van de zware metalen zijn: Cd=cadmium, Hg=kwik, Pb=lood

15. Technische gegevens**Basisapparaat**

Spanningsvoorziening	Batterijen 2 x 1,5 V AA (niet inclusief) Wij bevelen alkalinebatterijen
Meetbereik temperatuur	-10°C ... 50°C
Afmetingen behuizing	216 x 28 (67) x 160 mm
Gewicht	302 g (alleen het apparaat)

Buitenzender

Spanningsvoorziening	Batterijen 2 x 1,5 V AAA (niet inclusief) Wij bevelen alkalinebatterijen
Meetbereik temperatuur	-40°C ... 70°C
Reikwijdte	Maximaal 100 meter (vrije veld)
Transmissie frequentie	433 MHz
Maximaal radiofrequentie vermogen uitgezonden	< 10mW
Indicatie LL.L/HH.H	Temperatuur buiten het meetbereik
Afmetingen behuizing	40 x 105 x 26 mm
Gewicht	41 g (alleen het apparaat)

Draadloze weerstation

Deze gebruiksaanwijzing of gedeelten eruit mogen alleen met toestemming van TFA Dostmann worden gepubliceerd. De technische gegevens van dit apparaat zijn actueel bij het ter perse gaan en kunnen zonder voorafgaande informatie worden gewijzigd. De nieuwste technische gegevens en informatie over uw product kunt u vinden door het invoeren van het artikelnummer op onze homepage.

EU-conformiteitsverklaring

Hierbij verklaar ik, TFA Dostmann, dat het type radioapparatuur 35.1163 conform is met Richtlijn 2014/53/EU. De volledige tekst van de EU-conformiteitsverklaring kan worden geraadpleegd op het volgende internetadres: www.tfa-dostmann.de/service/downloads/ce

www.tfa-dostmann.de

E-Mail: info@tfa-dostmann.de

TFA Dostmann GmbH & Co.KG, Zum Ottersberg 12, 97877 Wertheim, Duitsland

NL

Estación meteorológica inalámbrica

1. Entrega

- Estación meteorológica inalámbrica (estación base)
- Emisor de temperatura (Cat. No. 30.3248.02)
- Instrucciones de uso

2. Ámbito de aplicación y ventajas de su nuevo dispositivo

- Reloj radiocontrolado con gran pantalla
- Temperatura exterior a través de un emisor inalámbrico (433 MHz), con rango de hasta 100 m (campo libre)
- Temperatura interior
- Indicación permanente de las temperaturas máximas y mínimas
- Pronóstico del tiempo con símbolos y tendencia de la presión atmosférica
- Alarma de despertador con función snooze
- Indicación de la fecha
- Posibilidad de ajuste manual de la hora y la zona horaria
- Montaje de pared o sobremesa
- Opcional: Expandible de hasta 3 emisores de temperatura (se venden por separado), también para el control de la temperatura de habitaciones alejadas, por ejemplo, habitación de niños, bodega etc.

3. Advertencias de seguridad

- El producto solo es adecuado para el ámbito de aplicación descrito anteriormente.



ADVERTENCIA

- Mantenga los dispositivos y las pilas fuera del alcance de los niños.
- Las piezas pequeñas pueden ser tragadas por los niños (menores de tres años).
- Las pilas contienen ácidos nocivos para la salud y pueden ser peligrosas si se ingieren. Si se ingiere una pila le puede causar dentro de 2 horas, quemaduras internas y llegar a la muerte. Si sospecha que se ha ingerido una pila o ha entrado en el cuerpo de otro modo, busque inmediatamente ayuda médica.
- No tire las pilas al fuego, no las cortocircuite, desmonte ni recargue. **¡Riesgo de explosión!**
- Las pilas con un estado de carga bajo deben cambiarse lo antes posible para evitar fugas. Compruebe que la polaridad sea la correcta al introducir las pilas. No utilice simultáneamente pilas nuevas y usadas o pilas de diferente tipo. Extraiga las pilas si no va a usar el dispositivo por un largo período de tiempo. ¡Utilice guantes protectores resistentes a productos químicos y gafas protectoras si manipula pilas con fugas de líquido!

E

Estación meteorológica inalámbrica



ATENCIÓN

- No está permitido realizar reparaciones, transformaciones o modificaciones por su cuenta en el dispositivo.
- No exponga el dispositivo a temperaturas extremas, vibraciones ni sacudidas extremas.
- Limpie el dispositivo con un paño suave, ligeramente humedecido. ¡No utilice productos abrasivos o disolventes!
- La estación base sólo es apta para el uso en lugares secos bajo techo. ¡Protegerlo de la humedad!
- El emisor está protegido contra las salpicaduras de agua, pero no es estanco al agua.

4. Componentes

Estación base (receptor)

A: Pantalla LCD (Fig. 1):

- A 1:** Zona horaria
- A 3:** Hora/fecha
- A 5:** Símbolo de la alarma
- A 7:** Número de canal
- A 9:** Símbolo para el cambio de canal
- A 11:** Temperatura exterior
- A 13:** Tendencia de la presión atmosférica
- A 15:** Temperatura interior

B: Teclas (Fig. 2):

- B 1:** Tecla **MODE**
- B 3:** Tecla **ALARM**
- B 5:** Tecla **DOWN/RCC**

C: Cuerpo (Fig. 2):

- C 1:** Colgador para pared
- C 3:** Soporte (desplegable)

D: Emisor exterior (Fig. 3):

- D 1:** Indicador de transmisión LED
- D 3:** Temperatura exterior
- D 5:** Símbolo de pila para el emisor
- D 7:** Interruptor deslizante CH 1,2,3

- A 2:** Símbolo de recepción DCF
- A 4:** Símbolo de snooze
- A 6:** Símbolo de recepción para el emisor
- A 8:** Símbolo de pila para el emisor
- A 10:** Valor máximo (MAX)
- A 12:** Valor mínimo (MIN)
- A 14:** Pronóstico del tiempo con símbolos
- A 16:** Símbolo de pila para la estación base

- B 2:** Tecla **CHANNEL**
- B 4:** Tecla **UP/MAX/MIN**

- C 2:** Compartimento de las pilas

- D 2:** Símbolo de transmisión
- D 4:** Número de canal
- D 6:** Colgador para pared
- D 8:** Compartimento de las pilas

E

Estación meteorológica inalámbrica

E

5. Puesta en marcha

5.1 Introducir las pilas

- Despegue la película protectora de la pantalla.
- Coloque la estación base y el emisor sobre una mesa a una distancia de 1,5 metros aprox. entre sí. Evite la proximidad de posibles fuentes de interferencias (dispositivos electrónicos y sistemas de radio).
- Abra el compartimento de las pilas de la estación base e introduzca dos pilas nuevas 1,5 V AA.
- Se emite una señal acústica corta y todos los segmentos LCD se muestran brevemente. En la pantalla aparece la temperatura interior con valor máximo y mínimo
- Cierre de nuevo la tapa del compartimiento.
- Abra el compartimento de las pilas del emisor exterior e introduzca dos pilas nuevas 1,5 V AAA con la polaridad correcta. El interruptor deslizante está en el canal 1.
- La luz de control se ilumina brevemente. La temperatura exterior se visualiza. Cierre de nuevo la tapa del compartimiento.

5.2 Recepción de los valores exteriores

- La estación base intenta 3 minutos de recibir la temperatura exterior y el símbolo de recepción parpadea.
- Si no se recibe la temperatura exterior, "- . -" permanece en la pantalla de la estación base. Compruebe las pilas y inicie un nuevo intento.
- También puede iniciar la búsqueda del emisor exterior manualmente más tarde (p. ej., en caso de pérdida del emisor exterior o al cambiar las pilas). Mantenga pulsada la tecla **CHANNEL** a la estación base durante 2 segundos. Se borra el emisor (canal) registrado y en la pantalla de la estación base aparece "- . -" Durante la búsqueda del emisor se eliminan los valores máximos y mínimos automáticamente.

5.3 Recepción de la hora radiocontrolada

- El reloj está tratando de recibir la señal de radio y el símbolo de recepción DCF parpadea. Una vez que se ha recibido el código de horario después de algunos minutos se muestra la hora radiocontrolada y el símbolo de recepción DCF aparece constantemente en la pantalla.
- Si no ha recibido ninguna señal DCF, puede comenzar la inicialización manualmente. Mantenga pulsada la tecla **DOWN/RCC** durante dos segundos.
- El símbolo de recepción DCF parpadea.
- Interrumpa el proceso de recepción pulsando de nuevo la tecla **DOWN/RCC** durante dos segundos. El símbolo de recepción DCF desaparece.
- La recepción de la señal DCF se llevará a cabo diariamente a las 1:00, 2:00, 3:00, 4:00 y 5:00 de la mañana.

- Hay 3 tipos de símbolos recibidos:

- ⦿ parpadea – recepción activa
- ⦿ se detiene – recepción exitosa
- ⦿ desaparece – ninguna recepción

Estación meteorológica inalámbrica

E

- Si su reloj radiocontrolado no es capaz de recibir la señal DCF (p. ej. debido a interferencias, distancia de transmisión, etc.), puede ajustar la hora manualmente. El reloj funciona como un reloj normal de cuarzo (véase "Ajustes manuales").

5.4 Indicaciones para la recepción de la hora radiocontrolada

- La transmisión de la hora se realiza por medio de un reloj atómico en las proximidades de Frankfurt am Main por una señal de frecuencia DCF-77 (77,5 kHz) con un alcance de aprox. 1.500 km. Su reloj radiocontrolado recibe la señal, la convierte y muestra siempre la hora exacta. Incluso el cambio de la hora de verano e invierno se produce automáticamente.
- Por las noches las alteraciones atmosféricas suelen ser reducidas. Si además se recibe como mínimo una vez al día, es suficiente para garantizar la precisión y mantener desviaciones inferiores a 1 segundo. En casos extremos se aconseja de emplazar el dispositivo cerca de una ventana.

6. Manejo

- El dispositivo sale automáticamente del modo de ajuste si no se presiona ninguna tecla durante 15 segundos.
- Mantenga pulsada la tecla **UP/MAX/MIN** o **DOWN/RCC** en el modo de ajuste, accederá a la pasada rápida.

6.1 Ajustes manuales

- Mantenga pulsada la tecla **MODE** durante dos segundos para acceder al modo de ajuste.
- El primer valor ajustable parpadea en la pantalla.
- Ajuste con la tecla **UP/MAX/MIN** o **DOWN/RCC** la regulación deseada, mientras el valor parpadea.
- Pulse la tecla **MODE** para confirmar el ajuste y pasar al valor siguiente.
- La sucesión se indica como sigue:
 - Año, mes, día
 - Horas, minutos
 - Zona horaria +12/-12 (nivel preseleccionado: ZONE 00)
 - Recepción DCF ON/OFF (nivel preseleccionado:  ON)

6.1.1 Ajuste de la zona horaria

- En el modo de ajuste puede ajustar la corrección de la zona horaria (+12/-12).
- La corrección de la zona horaria es necesaria cuando se puede recibir la señal DCF, la zona horaria es diferente de la hora DCF (por ejemplo: +1 = una hora más tarde).

6.1.2 Recepción de DCF

- De manera predeterminada, la recepción DCF es activada (ON) y después de la recepción exitosa de la señal DCF no es necesario un ajuste horario manual.
- Con la recepción desactivada (OFF) debe ajustar la hora y la fecha manualmente.
- Si la recepción de la señal de radio se activa y la recepción es correcta el tiempo ajustado manualmente se sobrescribe.

Estación meteorológica inalámbrica

E

6.2 Indicación de la fecha

- Con la tecla **MODE** puede cambiar entre la visualización de la hora y la visualización de la fecha. La sucesión se indica como sigue: Hora, año, mes, día. La pantalla vuelve automáticamente a la pantalla actual de la hora.

7. Temperaturas máximas y mínimas

- Los valores máximos y mínimos de la temperatura interior y exterior desde la última reposición se muestran permanentemente en la pantalla.
- Mantenga pulsada la tecla **UP/MAX/MIN** durante 3 segundos. Todos los valores MAX/MIN se borrarán y se volverá a indicar los valores actuales.

8. Previsión del tiempo

8.1 Símbolos meteorológicos

- La estación meteorológica distingue 7 símbolos meteorológicos diferentes:



- Se indica un cristal de nieve (símbolo 6 y 7) cuando se anuncia lluvia o tormenta y la temperatura exterior en el canal 1 es inferior a 0°C. Si no hay ningún emisor conectado en el canal 1, el dispositivo utiliza los valores del canal 2 o 3. Si el emisor correspondiente no está al aire libre o no hay ningún emisor conectado, no recibirá la previsión de nieve.
- La previsión a través de los símbolos hace referencia a un periodo de 6-12 horas y indica únicamente una tendencia meteorológica. Si, por ejemplo, actualmente está nublado y se indica lluvia, esto no indica un mal funcionamiento del dispositivo, sino que la presión atmosférica ha bajado y se está esperando un empeoramiento del tiempo, lo que necesariamente no debe significar que sea lluvia.

8.2 Flecha de tendencia

- La flecha de tendencia le indica si la presión atmosférica de las últimas 3 horas sube, baja o se mantiene igual.



Aumento (+1-2 hPa)

Mejora meteorológica

Estación meteorológica inalámbrica

E

↑	Aumento rápido (>+2hPa)	Mejora meteorológica significativa
→	Se mantiene igual (+-1hPa)	Condiciones meteorológicas estables
↘	Baja (-1-2 hPa)	Empeoramiento meteorológico significativo
↓	Baja rápida (>-2hPa)	Mejora meteorológica significativa

9. Modo de alarma

- Pulse la tecla **ALARM** en el modo normal, para acceder al modo de alarma. 7:00 (nivel preseleccionado) o la indicación de la última hora de la alarma aparecen en la pantalla. Pulse de nuevo la tecla **ALARM**. La función de la alarma se encuentra activada y el símbolo de la alarma aparece en la pantalla. Pulse otra vez la tecla **ALARM** para desactivar la alarma. El símbolo de alarma desaparece en la pantalla. La pantalla vuelve automáticamente después de 5 segundos a la pantalla actual de la hora.

9.1 Ajuste manual de la alarma

- Mantenga pulsada la tecla **ALARM** durante tres segundos para acceder al modo de ajuste de la alarma.
- El símbolo de la alarma y el indicador de la hora parpadean. Ajuste las horas con la tecla **UP/MAX/MIN** o **DOWN/RCC**.
- Confirme la entrada con la tecla **ALARM** y introduzca de la misma manera los minutos.
- Pulse otra vez la tecla **ALARM**, para volver a la hora actual.
- La función de la alarma se encuentra activada y el símbolo de la alarma aparece en la pantalla..

9.2 Al despertar

- Con la alarma activada, el despertador comienza a sonar, cuando se ha alcanzado la hora de la alarma establecida. El símbolo de alarma parpadea.
- Si no se interrumpe la alarma, el tono de alarma se apaga automáticamente después de dos minutos y se activa de nuevo a la misma hora de la alarma.
- Pulse cualquier tecla para terminar la alarma y para activar la función snooze. El símbolo snooze parpadea.
- El sonido de la alarma se interrumpe durante 5 minutos.
- Pulse cualquier tecla para terminar la función de la alarma.

10. Instalación de la estación base y fijación del emisor

- Busque un lugar sombreado y protegido de la lluvia para poner el emisor en el exterior. (La irradiación solar directa falsea los valores de medición y la humedad permanente perjudica innecesariamente los componentes electrónicos).

Estación meteorológica inalámbrica

E

- Instale la estación base en el salón. Evite la proximidad a otros dispositivos eléctricos (televisores, ordenadores, radioteléfonos) y objetos metálicos macizos.
- Compruebe si se produce la transmisión de los valores medidos del emisor en el lugar de la instalación deseada para la estación base (alcance en campo libre hasta 100 metros), con paredes macizas, especialmente con piezas metálicas puede reducirse considerablemente el alcance del emisor.
- Busque posiblemente un lugar nuevo para el emisor y / o la estación base.
- Si la transmisión ha sido exitosa, puede colocar el emisor y la estación base o colgarlos en la pared mediante el dispositivo de suspensión.

11. Cambio de las pilas

- En cuanto aparezca en la pantalla el símbolo de la pila correspondiente, cambie las pilas de la estación base o del emisor.
- **Atención:** Al cambiar las pilas, debe volver a establecerse el contacto entre el emisor exterior y el receptor; por esta razón, deben introducirse pilas nuevas en ambos dispositivos o iniciarse una búsqueda manual de emisor exterior.

12. Emisores adicionales (opcional)

- Si desea conectar varios emisores (un máximo de 3), seleccione con el interruptor deslizante **1/2/3** en el compartimento de las pilas del emisor exterior otro canal para cada emisor exterior. Introduzca dos pilas nuevas 1,5 V AAA. Asegúrese que las pilas estén colocadas con la polaridad correcta. Active entonces la estación base o comienza una búsqueda manual del emisor:
- Para la búsqueda manual del emisor, seleccione el canal deseado con la tecla **CHANNEL**.
- Mantenga pulsada la tecla **CHANNEL** durante dos segundos. El emisor (canal) registrado se borrará y comenzará la búsqueda del emisor.
- La temperatura exterior con valores máximos y mínimos y el número de canal se muestran en la pantalla de la estación base. Si ha conectado más de un emisor exterior, puede seleccionar con la tecla **CHANNEL** en la estación base entre los canales 1 - 3.
- También puede ajustar un cambio de canal automático. Después del último emisor exterior registrado (1-3), cuando se pulsa de nuevo la tecla **CHANNEL** se muestra el símbolo para el cambio de canal automático. Pulse otra vez la tecla **CHANNEL** para apagar la función.
- Después de la puesta en marcha exitosa de los transmisores exteriores, vuelva a cerrar con cuidado los compartimentos de las pilas.

13. Averías

Problema	Solución
Ninguna indicación en la estación base /emisor	→ Asegúrese que las pilas estén colocadas con la polaridad correcta → Cambiar las pilas

Estación meteorológica inalámbrica

E

- Ninguna recepción de emisor → Ningún emisor instalado
- Indicación “- . -” → Comprobar las pilas del emisor exterior
para los canales 1/2/3 (utilice únicamente pilas/baterías con una tensión de 1,5 V)
- Vuelva a la puesta en marcha del emisor y de la estación base de acuerdo a las instrucciones
 - Búsqueda manual para el emisor:
Pulse la tecla **CHANNEL** durante dos segundos
 - Elegir otro lugar para el emisor exterior y/o la estación base
 - Reducir la distancia entre el emisor exterior y la estación base
 - Elimine las fuentes de interferencia

- Ninguna recepción de DCF → Mantenga pulsada la tecla **DOWN/RCC** durante dos segundos y puede iniciar la inicialización manualmente
- Intentar la recepción de noche
 - Elegir otro lugar para el dispositivo
 - Ajustar la hora manualmente
 - Elimine las fuentes de interferencia
 - Vuelva a la puesta en marcha del dispositivo de acuerdo a las instrucciones

- Indicación incorrecta → Cambiar las pilas

Si a pesar de haber seguido estos pasos, el dispositivo no funciona, dirjase al establecimiento donde adquirió el producto.

14. Eliminación

Este producto y su embalaje han sido fabricados con materiales y componentes de alta calidad que pueden ser reciclados y reutilizados. Así se reducen los residuos y se protege el medio ambiente.

Eliminar el embalaje de una forma respetuosa con el medio ambiente a través de los sistemas de recogida establecidos.

Eliminación de los dispositivos eléctricos



Retire las pilas y baterías recargables que no están instaladas de forma permanente y deséchelas por separado del producto.

Este dispositivo está identificado conforme a la Directiva de la UE sobre residuos de aparatos eléctricos y electrónicos (WEEE).

No deseche este producto junto con la basura doméstica. El usuario está obligado a llevar el dispositivo usado a un punto de recogida de aparatos eléctricos y electrónicos acreditado para que sea eliminado de manera respetuosa con el medio ambiente. Tenga en cuenta las normas vigentes actuales.

Estación meteorológica inalámbrica

E



Eliminación de las pilas

Las pilas y baterías no pueden desecharse en ningún caso junto con la basura doméstica. Contienen contaminantes que pueden perjudicar el medio ambiente y la salud si se eliminan de forma inadecuada. Como consumidor, está obligado legalmente a depositar las pilas y baterías usadas de manera respetuosa con el medio ambiente en el comercio especializado o bien en los centros de recogida y reciclaje previstos para ello según el reglamento nacional o local.

Las denominaciones de los metales pesados que contienen son: Cd=cadmio, Hg=mercurio, Pb=plomo.

15. Datos técnicos

Estación base

Alimentación de tensión	Pilas 2 x 1,5 V AA (no incluidas) Recomendamos pilas alcalinas
Gama de medición - temperatura	-10°C ... 50°C
Dimensiones de cuerpo	216 x 28 (67) x 160 mm
Peso	302 g (solo dispositivo)

Emisor exterior

Alimentación de tensión	Pilas 2 x 1,5 V AAA (no incluidas) Recomendamos pilas alcalinas
Gama de medición - temperatura	-40°C ... 70°C
Alcance	Máximo de 100 m (campo libre)
Frecuencia de transmisión	433 MHz
Potencia máxima de radiofrecuencia transmitida	< 10mW
Indicación LL.L/HH.H	Temperatura está fuera del rango de medición
Dimensiones de cuerpo	40 x 105 x 26 mm
Peso	41 g (solo dispositivo)