

BONECO
healthy air

TRADITION SINCE 1956
 A SWISS COMPANY

F225-F235 MANUAL



Read and save these instructions
Lesen und behalten Sie diese Anleitung
Lisez et enregistrez ces instructions
Leggere e salvare queste istruzioni
Lea y guarde estas instrucciones
Прочтите и сохраните эти инструкции
阅读并保存这些说明

DE	Gebrauchsanweisung	3
EN	Instructions for use	19
FR	Mode d'emploi	35
IT	Istruzioni per l'uso	51
NL	Gebruiksaanwijzing	67
ES	Instrucciones de uso	83
PT	Instruções de uso	99
HU	Használati útmutató	115
PL	Instrukcja obsługi	131
SE	Bruksanvisning	147
FL	Käyttöohjeet	163
DK	Brugsanvisning	179

NO	Bruksanvisning	195
LV	Lietošanas instrukcija	211
LT	Naudojimo instrukcijos	227
EE	Kasutusjuhend	243
CZ	Návod k použití	259
SK	Návod na používanie	275
SL	Navodila za uporabo	291
HR	Upute za uporabu	307
GR	Οδηγίες χρήσης	323
RU	Руководство по эксплуатации	339
JP	取扱説明書	355
KR	사용 설명서	371

GEBRAUCHSANWEISUNG BONECO F225–F235

de INHALTSVERZEICHNIS

Technische Daten	5
Einleitung	6
Lieferumfang	6
Übersicht und Benennung der Teile	7
Inbetriebnahme	8
Bedienung	9
Bedienung	9
Ausrichtung	9
Höhe anpassen	9
Timer-Funktion	10
Verwendung	10
OFF-Timer einstellen	10
ON-Timer einstellen	10
Das bietet Ihnen die BONECO-App	11
Über die BONECO-App	11
Leistungsumfang	11
Bluetooth und Werkseinstellungen	12
Bluetooth ausschalten	12
Werkseinstellungen	12

Bezugsquelle der BONECO-App	13
BONECO-App für iOS	13
App für Android	13
Verbinden der App mit BONECO F225 – F235	14
Vorbereitungen	14
Koppelung	14
Tipps zur Positionierung	15
Hinweise zur Leistung	15
Klimaanlage	15
Frischluft	15
Mehrere Stockwerke	15
Hohe Räume	15
Reinigung	16
Sicherheitshinweise	16
Gehäuse reinigen	16
Lüfterflügel reinigen	16
Demontage und Aufbewahrung	17
Demontage und Aufbewahrung	17

TECHNISCHE DATEN

Technische Daten*

Typ	BONECO F225–BONECO F235	
Netzspannung	24V DC	
Leistungsaufnahme	1.5–22W	
Betriebsgeräusch	34–64 dB(A)	
Luftstrom	1439 m ³ /h (max. Stufe)	
Luftgeschwindigkeit	273 m/min (max. Stufe)	
Abmessungen L×B×H	BONECO F225	375 × 375 × 852 mm (mit einem Verbindungsstück)
	BONECO F235	375 × 375 × 1212 mm (mit zwei Verbindungsstücken)
Leergewicht	BONECO F225	6.0 kg
	BONECO F235	7.6 kg

* Änderungen vorbehalten

EINLEITUNG

de

GESCHÄTZTER KUNDE

Wir gratulieren Ihnen zum Kauf eines BONECO Air Shower Ventilators. Diese leistungsfähigen Geräte passen sich nahtlos an Ihre Bedürfnisse an. An heissen Tagen sorgen sie auf den unteren Leistungsstufen für eine angenehme Brise in Ihrem Heim. Wenn Sie hingegen eine Klimaanlage einsetzen, verteilt das kraftvolle Gebläse die Luft im ganzen Raum, um eine gleichmässige Temperatur zu gewährleisten.

Bei der Entwicklung des BONECO Air Shower Ventilators standen der wartungsarme Betrieb und die Langlebigkeit im Vordergrund. Die einzigartig geformten Lüfterflügel erzeugen einen gleichmässigen Luftstrom bei minimalem Energiebedarf, was auch der Umwelt zugutekommt. Das elegante Design harmonisiert ausserdem mit jedem Wohnstil, sodass Sie Ihren BONECO Air Shower Ventilator das ganze Jahr über einsetzen können.

Wir wünschen Ihnen viel Freude mit Ihrem neuen BONECO Air Shower Ventilator!

LIEFERUMFANG

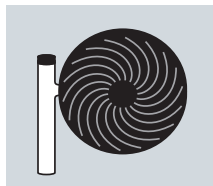

BONECO Lüftereinheit

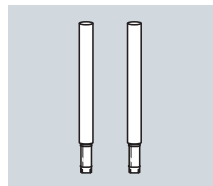

Trennbares Verbindungsstück (F225: 1×/ F235: 2×)

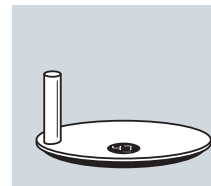

Standfuss

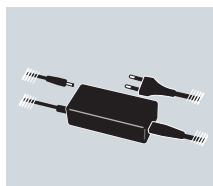

Netzteil

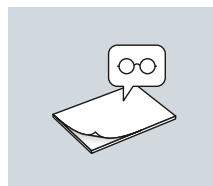

Anleitung



Sicherheitshinweise

i BONECO F225 und BONECO F235 unterscheiden sich nur im Lieferumfang, der beim BONECO F235 aus einem zweiten Verbindungsstück besteht.

i Sie können die Lüftereinheit mit einem, zwei oder auch ohne Verbindungsstück verwenden – individuell abgestimmt auf Ihre Bedürfnisse.

ÜBERSICHT UND BENENNUNG DER TEILE

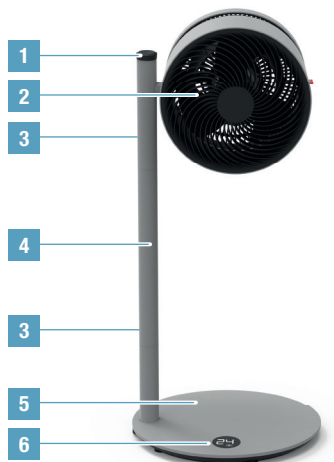

BONECO F225
Air Shower Ventilator

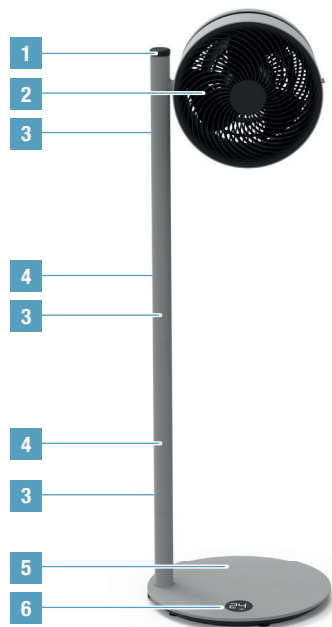

BONECO F235
Air Shower Ventilator

- 1 ON-OFF /Leistungsregler
- 2 Lüftereinheit
- 3 Entriegelung
- 4 Trennbares Verbindungsstück
- 5 Standfuss mit Netzkabel
- 6 Display

INBETRIEBNAHME

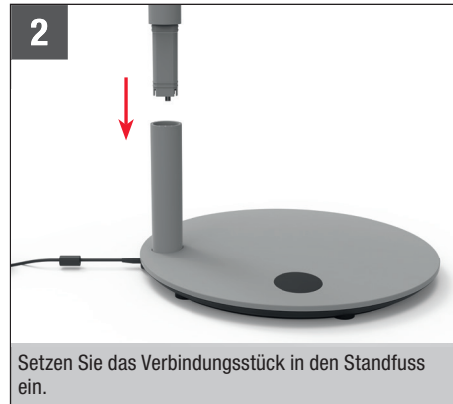
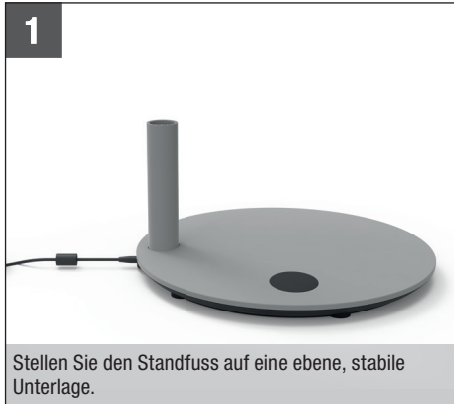

BEDIENUNG

BEDIENUNG

Alle BONECO Air Shower Ventilatoren sind auf die einfachste Bedienung ausgelegt. Die Leistung wird in 32 Stufen über einen einzelnen Regler gesteuert.



AUSRICHTUNG

Entsprechend der individuellen Wohnsituation (Fenster, Klimaanlage usw.) lässt sich die Lüftereinheit manuell um 270 Grad neigen.

 Die Lüftereinheit lässt sich nicht um 360 Grad drehen.

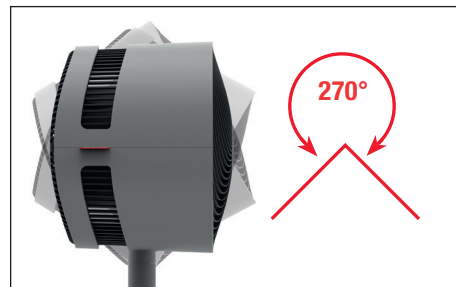

HÖHE ANPASSEN

Alle elektrischen Komponenten sind vollständig im Verbindungsstück integriert. Deshalb können Sie die Höhe jederzeit anpassen, indem Sie Verbindungsstücke hinzufügen oder nach Entriegelung über den Druckknopf durch Ziehen entfernen.

 Aus Sicherheitsgründen dürfen maximal zwei Verbindungsstücke gleichzeitig verwendet werden (F235).





TIMER-FUNKTION

VERWENDUNG

Mit der Timer-Funktion können Sie festlegen, wie lange der BONECO F225–F235 laufen soll, bevor er sich automatisch abschaltet (OFF-Timer).

Alternativ können Sie festlegen, nach welcher Zeit sich das Gerät automatisch einschaltet (ON-Timer). Verwenden Sie diese Funktion zum Beispiel, um den BONECO F225–F235 vor Ihrer Rückkehr zu aktivieren, damit Sie zu Hause ein optimales Wohnklima erwartet.

OFF-TIMER EINSTELLEN



1. Schalten Sie das Gerät mit der Taste  ein.
2. Wählen Sie die gewünschte Lüfterstufe.
3. Drücken Sie 3 Sekunden lang die Taste , bis im Display die Anzeige «0h» blinkt.





4. Verwenden Sie den Regler, um die Stunden bis zum Ausschalten einzustellen. Nach etwa 5 Sekunden ohne Eingabe wird der gewählte Wert übernommen und im Display wird das TIMER-Symbol angezeigt.



Das Gerät läuft für die angegebene Zeit und schaltet sich dann aus.

5. Um den Timer vorzeitig zu beenden, drücken Sie 3 Sekunden lang die Taste  und wählen «0h». Alternativ können Sie das Gerät mit der Taste  ausschalten.

ON-TIMER EINSTELLEN

1. Schalten Sie das Gerät mit der Taste  aus.
2. Drücken Sie 3 Sekunden lang die Taste , bis «0h» im Display blinkt.





3. Verwenden Sie den Regler, um die Stunden bis zum Einschalten einzustellen. Nach etwa 5 Sekunden ohne Eingabe wird der gewählte Wert übernommen und im Display die verbleibende Dauer in Stunden angezeigt.



4. Wählen Sie die gewünschte Lüfterstufe.

Das Gerät schaltet sich nach der definierten Zeit ein und arbeitet in der gewählten Lüfterstufe.

5. Um den ON-Timer vorzeitig zu deaktivieren, drücken Sie für 3 Sekunden lang die Taste  und wählen Sie «0h». Alternativ können Sie das Gerät mit der Taste  einschalten.

DAS BIETET IHNEN DIE BONECO-APP

ÜBER DIE BONECO-APP

Die App «BONECO healthy air» wird zur Steuerung des BONECO F225–F235 verwendet und ermöglicht es Ihnen, sein ganzes Potenzial auszuschöpfen. Die App bietet Funktionen wie Timer oder die Vorgabe der Lüfterstufe.

LEISTUNGSUMFANG

ON-Timer	Das Gerät schaltet sich nach einer bestimmten Zeit ein
OFF-Timer	Das Gerät schaltet sich nach einer bestimmten Zeit aus
Baby-Lock	Sperrfunktion des Drehreglers
Wetter	Zeigt das aktuelle Wetter und Aussentemperatur an



BLUETOOTH UND WERKSEINSTELLUNGEN



BLUETOOTH AUSSCHALTEN

1. Drücken Sie 5 Sekunden lang die Taste , bis die Anzeige «bt» (Bluetooth) im Display blinkt.



2. Drehen Sie den Regler nach links oder rechts, bis das Display «--» zeigt.



3. Drücken Sie die Taste , um Bluetooth auszuschalten.
4. Um Bluetooth zu reaktivieren, drücken Sie erneut für 5 Sekunden die -Taste, bis «bt» blinkt. Bluetooth ist nun wieder aktiviert.



WERKSEINSTELLUNGEN

 Nach dem Zurücksetzen muss das Gerät erneut mit der BONECO-App gekoppelt werden, damit es ferngesteuert werden kann.

1. Drücken Sie 10 Sekunden lang die Taste , bis die Anzeige «fd» (Factory default) im Display blinkt.



2. Alle Einstellungen werden gelöscht und das Gerät wird auf die Werkseinstellung zurückgesetzt.

BEZUGSQUELLE DER BONECO-APP

BONECO-APP FÜR IOS

Suchen Sie im App Store nach «BONECO healthy air» oder scannen Sie den untenstehenden QR-Code. Für die Erkennung des QR-Codes unter iOS 10 oder älter muss dazu eine entsprechende App installiert sein. Unter iOS 11 und neuer wird der QR-Code automatisch erkannt, wenn Sie die Kamera darauf richten.



APP FÜR ANDROID

Suchen Sie im Google Play Store nach «BONECO healthy air» oder scannen Sie den untenstehenden QR-Code. Für die Erkennung des QR-Codes muss auf Ihrem Gerät eine entsprechende App installiert sein.



VERBINDEN DER APP MIT BONECO F225 – F235

VORBEREITUNGEN

- Stellen Sie sicher, dass Bluetooth an Ihrem Smartphone aktiviert ist.
- Achten Sie bei der Koppelung darauf, dass sich das Smartphone im selben Raum befindet, wie der BONECO F225–F235.

KOPPELUNG

1. Überzeugen Sie sich, dass Bluetooth auf Ihrem Smartphone aktiviert ist.
2. Starten Sie die BONECO-App.
3. Folgen Sie den Anweisungen in der App.

Nach erfolgreicher Koppelung können Sie mit Ihrem Smartphone den BONECO F225–F235 im selben Raum oder sogar in einem anliegenden Raum steuern. Die maximale Distanz zwischen Smartphone und BONECO F225–F235 hängt jedoch von den baulichen Gegebenheiten ab.

TIPPS ZUR POSITIONIERUNG

HINWEISE ZUR LEISTUNG

Alle BONECO Air Shower Ventilatoren sind mit einem Hochleistungsgebläse ausgestattet, das grosse Luftmengen bewegen kann. Nutzen Sie dieses Potenzial: Leiten Sie die Luft gezielt in eine bestimmte Richtung, um ein ausgeglichenes Raumklima zu schaffen. Die folgenden Beispiele dienen als Inspiration.

KLIMAAANLAGE

Eine Klimaanlage verteilt die Temperaturen unterschiedlich. Verwenden Sie Ihren BONECO Air Shower Ventilator, um die warme Luft zur Klimaanlage zu bewegen. Das kann direkt geschehen, oder indem Sie die Luft zirkulieren lassen, so wie in dieser Abbildung.



MEHRERE STOCKWERKE

Im Sommer kann es in den oberen Etagen heiss und stickig werden. Das starke Gebläse der BONECO Air Shower Ventilatoren bewegt die kühle Luft aus dem unteren Stockwerk nach oben, um einen Ausgleich zu schaffen.



FRISCHLUFT

Ihr BONECO Air Shower Ventilator hilft Ihnen, Räume besser zu lüften. Wenn sich kein Durchzug aufbaut, leiten Sie die frische Luft direkt vom Fenster in den gewünschten Raum.



HOHE RÄUME

In hohen, klimatisierten Räumen sinkt die kalte Luft nach unten, während sich die warme Luft an der Decke staut. Richten Sie den BONECO Ventilator senkrecht nach oben, um ein Luftduschegefühl zu erreichen.



REINIGUNG

SICHERHEITSHINWEISE

 Trennen Sie den BONECO Air Shower Ventilator immer vom Stromnetz, bevor Sie mit der Reinigung beginnen! Nichtbeachtung kann zu Stromschlägen führen und Leben gefährden!

 Verwenden Sie für die Reinigung keinen Alkohol und keine aggressiven Reinigungsmittel.

GEHÄUSE REINIGEN

Alle BONECO Air Shower Ventilatoren sind für den wartungsarmen Betrieb konzipiert – auch bei jahrelangem Einsatz. Meistens reicht für die Reinigung ein trockenes Tuch.

Bei hartnäckigem Schmutz reinigen Sie das Gehäuse mit einem feuchten Tuch. Geben Sie dem Wasser ein wenig Geschirrspülmittel bei.

LÜFTERFLÜGEL REINIGEN

1. Neigen Sie die Lüftereinheit senkrecht nach oben und lösen Sie die Sicherungsschraube.



2. Entfernen Sie das Frontgitter, indem Sie es ein wenig gegen den Uhrzeigersinn drehen.

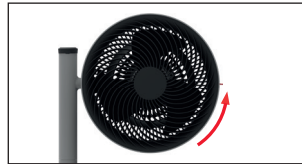

3. Lösen Sie die Sicherungsschraube in der Mitte im Uhrzeigersinn.

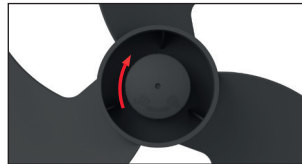

4. Entfernen Sie die Lüfterflügel und reinigen Sie diese mit einem feuchten Tuch.

5. Bauen Sie das Gerät in der umgekehrten Reihenfolge zusammen.

6. Fixieren Sie das Frontgitter mit der Sicherungsschraube. Achten Sie dabei auf die Position der Schraube am Frontgitter.



DEMONTAGE UND AUFBEWAHRUNG

 Beachten Sie, dass sich die flexiblen Verbindungsstücke leicht trennen lassen. Wenn Sie den Ventilator an einem anderen Ort aufstellen möchten, demonstrieren Sie alle Verbindungsstücke und bauen Sie das Gerät am gewünschten Ort wieder zusammen.

 Die Lagerung ist am einfachsten und effizientesten, wenn Sie die Originalverpackung verwenden. Bewahren Sie den BONECO Air Shower Ventilator an einem trockenen Ort auf.

DEMONTAGE UND AUFBEWAHRUNG

1. Trennen Sie das Netzkabel von der Steckdose.

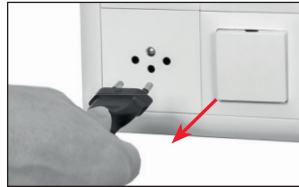

2. Drücken Sie den Entriegelungsknopf am oberen Verbindungsstück.

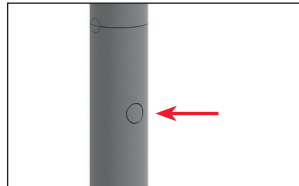

3. Entfernen Sie den Lüfter durch kräftiges Ziehen nach oben.

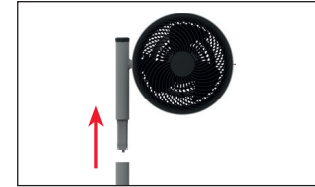

4. Drücken Sie den Entriegelungsknopf am unteren Verbindungsstück.

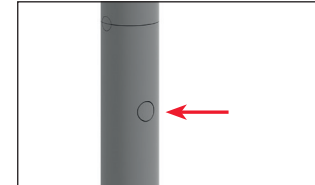

5. Entfernen Sie das Verbindungsstück von der Basis.

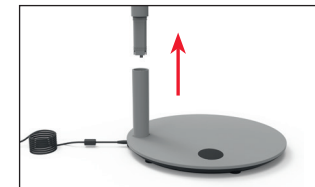

INSTRUCTIONS FOR USE BONECO F225 – F235

TABLE OF CONTENTS

Technical data	21
Introduction	22
Items included	22
Overview and part names	23
Start-up	24
Handling	25
Handling	25
Alignment	25
Height adjustment	25
Timer function	26
Use	26
Setting the OFF timer	26
Setting the ON timer	26
These are the benefits of the BONECO app	27
About the BONECO app	27
Scope of services	27
Bluetooth and factory settings	28
Switching off Bluetooth	28
Factory settings	28

Source of the BONECO app	29
BONECO app for iOS	29
App for Android	29
Connecting the app to the BONECO F225 – F235	30
Preparing for first use	30
Connection	30
Positioning tips	31
Notes on output	31
Air-conditioning System (AC)	31
Fresh air	31
Multiple floors	31
Rooms with high ceilings	31
Cleaning	32
Safety instructions	32
Cleaning the housing	32
Cleaning the fan blades	32
Disassembly and storage	33
Demontage und Aufbewahrung	33

TECHNICAL DATA

Technical data*

Model	BONECO F225–BONECO F235	
Power supply voltage	24V DC	
Power consumption	20 W	
Operation noise level	34–64 dB(A)	
Air flow	1439 m ³ /h (maximum level)	
Air-speed	273 m/min (maximum level)	
Dimensions L×W×H	BONECO F225	375 × 375 × 852 mm (with one connector piece)
	BONECO F235	375 × 375 × 1212 mm (with two connector pieces)
Weight (empty)	BONECO F225	6.0 kg
	BONECO F235	7.6 kg

* Subject to change

INTRODUCTION

DEAR CUSTOMER,

Congratulations on your purchase of the BONECO Air Shower Fan. These high-performance units seamlessly adapt to your needs. When set to the lower output levels, they provide a pleasant breeze in your home on hot days. On the other hand, if you use an air-conditioning system, the unit's powerful fan distributes the air throughout the room ensuring a uniform temperature.

In developing the BONECO Air Shower Fan, low maintenance and durability were of primary importance. The fan blade's one-of-a-kind shape creates a uniform air flow using minimal energy, which is also good for the environment. The elegant design harmonizes with any decorative style so that you can use your BONECO Air Shower Fan throughout the entire year.

We hope you enjoy your new BONECO Air Shower Fan!

ITEMS INCLUDED



BONECO fan unit

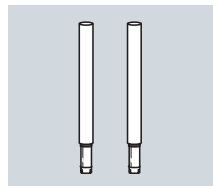

Removable connector piece
(F225: 1×/ F235: 2×)

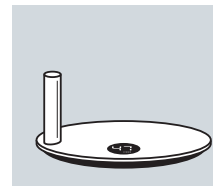

Base

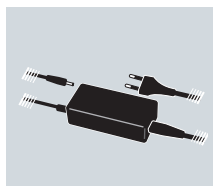

Power supply



Manual



Safety instructions

i BONECO F225 and BONECO F235 are only different in that the BONECO F235 includes a second connector piece.

i You can use the fan unit with one, with a second or without connector pieces. It can be customized to your needs.

OVERVIEW AND PART NAMES

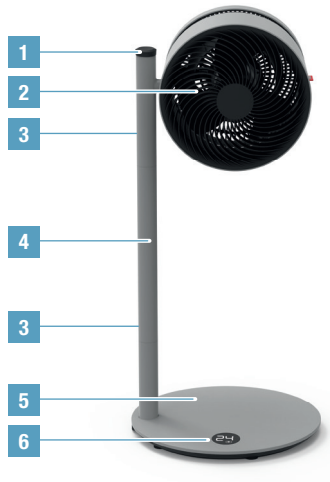

BONECO F225
Air Shower Ventilator

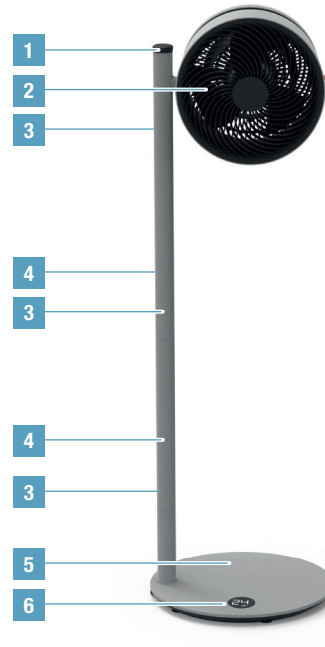

BONECO F235
Air Shower Ventilator

- 1 ON-OFF/Output regulator
- 2 Fan head
- 3 Button for unlocking
- 4 Split supportive pole
- 5 Foot stand with power cord
- 6 Display

START-UP

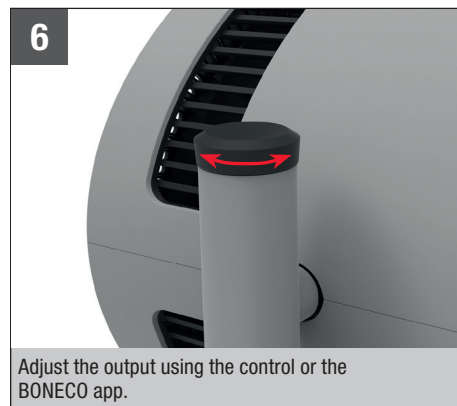
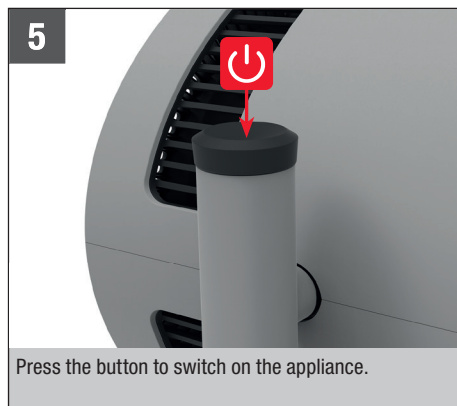
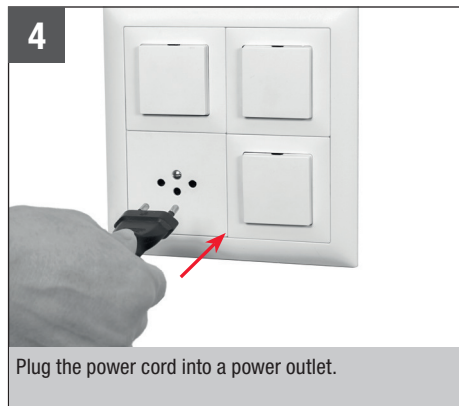
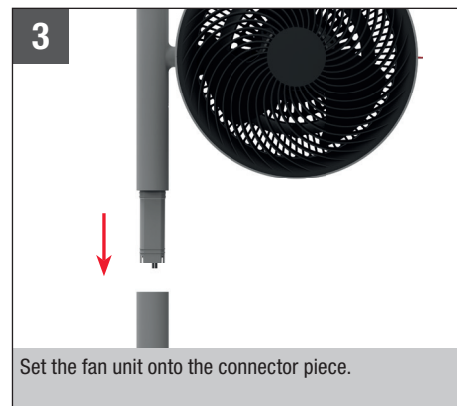
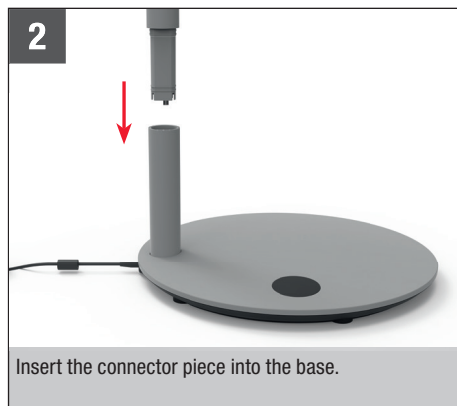
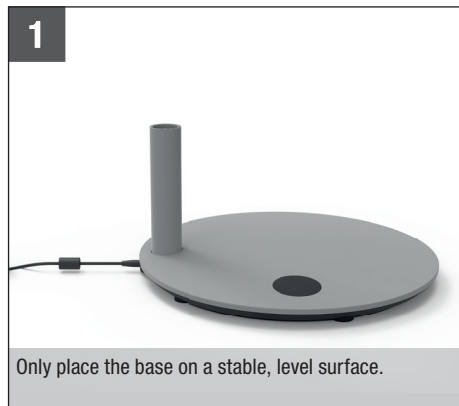

HANDLING

HANDLING

All BONECO Air Shower fans are designed for easy handling. The output is adjusted in 32 levels using a single control.



ALIGNMENT

The fan unit can be manually tilted 270 degrees.

 The fan unit does not rotate a full 360 degrees.

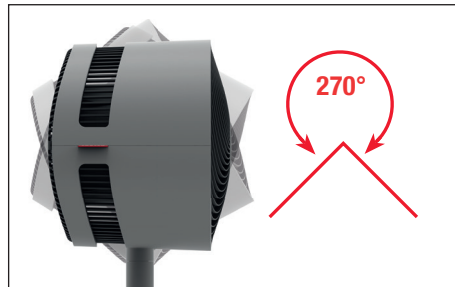

HEIGHT ADJUSTMENT

All electrical components are completely integrated in the connector. Therefore, you can adjust the height at any time by adding connector pieces or by pulling them off after pressing down the knob to unlock them.

 For safety reasons, a maximum of two connector pieces can be used at once (F235).



TIMER FUNCTION



USE

The timer function lets you determine how long the BONECO F225–F235 should run before it switches off automatically (OFF timer).

Alternatively, you can specify a time period for the appliance to wait before switching on automatically (ON timer). For example, you can use this function to ensure that the BONECO F225–F235 will switch itself on before you return home. When you get back, you'll have the perfect home climate waiting for you.





SETTING THE OFF TIMER



1. Switch on the appliance using the  button.
2. Select the desired fan level.
3. Hold the  button for 3 seconds until the indicator «0h» flashes in the display.

4. Use the controller to set the hours until switch-off. After approximately 5 seconds without input, the selected value is accepted and the TIMER symbol is shown on the display.

The appliance runs for the specified period before switching off.

5. To terminate the timer early, hold the  button for 3 seconds and select «0h». Alternatively, you can switch off the appliance using the  button.

SETTING THE ON TIMER

1. Switch off the appliance using the  button.
2. Hold the  button for 3 seconds until «0h» flashes in the display.





3. Use the controller to set the hours until switch-on. After approximately 5 seconds without input, the selected value is accepted and the remaining duration in hours is shown on the display.



4. Select the desired fan level.

The appliance switches on after the defined time and operates at the selected fan level.

5. To deactivate the ON timer early, hold the  button for 3 seconds and select «0h». Alternatively, you can switch on the appliance using the  button.

THESE ARE THE BENEFITS OF THE BONECO APP

ABOUT THE BONECO APP

The “BONECO healthy air” app is used to control the BONECO F225–F235 and lets you take full advantage of its potential. The app includes functions such as a timer or the specification of fan levels.

SCOPE OF SERVICES

ON timer	The appliance switches on after a set time
OFF timer	The appliance switches off after a set time
Child lock	Block function for the control knob
Weather	Displays the current weather and outside temperature



BLUETOOTH AND FACTORY SETTINGS



SWITCHING OFF BLUETOOTH

1. Hold the  button for 5 seconds until the indicator «bt» (Bluetooth) flashes on the display.



2. Turn the controller to the left or right until the indicator «--» is shown.



3. Press the  button to switch off Bluetooth.
4. To reactivate Bluetooth, hold the  button for 5 seconds again until «bt» flashes. Bluetooth has been re-activated.



FACTORY SETTINGS

1.  After a reset, the appliance must be paired with the BONECO app again so that it can be controlled remotely.

1. Hold the  button for 10 seconds until the «fd» (Factory default) indicator flashes on the display.



2. All settings are deleted and the appliance is reset to factory settings.

SOURCE OF THE BONECO APP

BONECO APP FOR IOS

Search the App Store for “BONECO healthy air” or scan the QR code below. Reading the QR code under iOS 10 or earlier requires installing a corresponding app. Under iOS 11 and later, the QR code is read automatically whenever you direct the camera at it.



APP FOR ANDROID

Search the Google Play Store for “BONECO healthy air” or scan the QR code below. Reading the QR code requires installing a corresponding app on your device.



CONNECTING THE APP TO THE BONECO F225 – F235

PREPARING FOR FIRST USE

- Make sure that Bluetooth is activated on your smartphone.
- During connection, make sure that the smartphone is in the same room as the BONECO F225–F235.

Once connected successfully, you can control the BONECO F225–F235 with your smartphone from the same room or even from an adjacent room. However, the maximum distance between smartphone and BONECO F225–F235 depends on the specific structural conditions.

CONNECTION

1. Make sure that Bluetooth is activated on your smartphone.
2. Start the BONECO app.
3. Follow the instructions in the app.

POSITIONING TIPS

NOTES ON OUTPUT

All BONECO Air Shower fans are equipped with a high-performance fan that can move large amounts of air. Making use of this feature: Guide the air in a specific direction to achieve an uniform room climate. The following examples illustrate how to do this.

AIR-CONDITIONING SYSTEM (AC)

An air conditioner distributes temperature in various ways. Use the BONECO Air Shower Fan to move the warm air towards the air-conditioning system. This can be done directly or indirectly via air circulation, as shown in this image.



MULTIPLE FLOORS

In the summer, it can become hot and muggy on the upper floors. The powerful BONECO Air Shower Fan directs the cool air from the ground floor to multiple floors achieving a uniform temperature.



FRESH AIR

The BONECO Air Shower Fan helps you achieve better ventilation indoors. If cross-ventilation is not created, guide fresh air directly from the window into the desired room.



ROOMS WITH HIGH CEILINGS

In air-conditioned rooms with high ceilings, the cold air sinks to the floor while the warm air rises to the ceiling. Turn the BONECO Fan straight up for an air-shower sensation.



CLEANING

SAFETY INSTRUCTIONS

 Always unplug the BONECO Air Shower Fan before you begin cleaning! Failure to do so can result in electric shock and fatal injury!

 Do not use alcohol or corrosive cleaning agents for cleaning.

CLEANING THE HOUSING

All BONECO Air Shower fans are designed for low-maintenance operation, even after years of use. In most cases, a dry cloth can be used for cleaning.

If stubborn dirt is present, clean the housing using a damp cloth. Add a small amount of dishwashing detergent to the water.

CLEANING THE FAN BLADES

1. Tilt the fan unit upwards and loosen the safety screw.



2. Remove the front grill by turning it counterclockwise slightly.

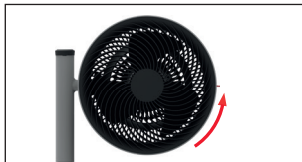

3. Loosen the safety screw in the middle clockwise.



4. Remove the fan blades and clean them with a damp cloth.

5. Put the unit back together by following the steps in reverse order.

6. Attach the front grill with the safety screw. When doing so, pay attention to the position of the screw on the front grill.



DISASSEMBLY AND STORAGE

 Please note that the removable connector pieces are detachable. When moving the unit to a new location, disassemble the unit into the detachable parts, transport the individual parts to the desired location, and then reassemble.

 Storage is easiest and most efficient when you use the original packaging. Store the BONECO Air Shower Fan in a dry place.

DEMONTAGE UND AUFBEWAHRUNG

1. Unplug the power cord from the power outlet.

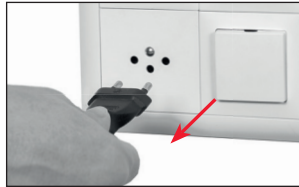

2. Press the release knob on the upper connector piece.

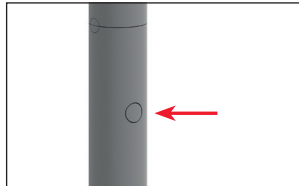

3. Remove the fan by pulling firmly upwards.

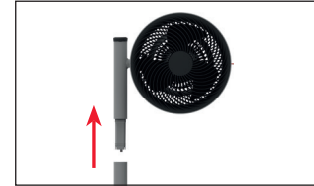

4. Press the release knob on the lower connector piece.

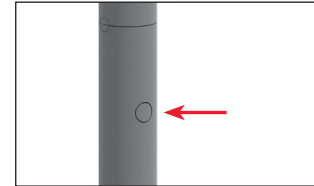

5. Remove the connector piece from the base.

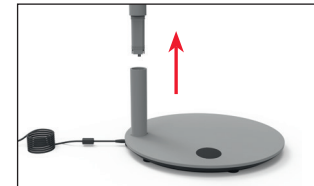

MODE D'EMPLOI BONECO F225 – F235

SOMMAIRE

Caractéristiques techniques	37
Introduction	38
Contenu de la livraison	38
Vue d'ensemble et désignation des pièces	39
Mise en service	40
Utilisation	41
Utilisation	41
Orientation	41
Adaptation de la hauteur	41
Fonction Minuteur	42
Utilisation	42
Réglage de la minuterie d'arrêt	42
Réglage de la minuterie de mise en marche	42
Ce que l'appli BONECO vous apporte	43
Au sujet de l'appli BONECO	43
Fonctionnalités	43
Bluetooth et réglages usine	44
Désactivation de Bluetooth	44
Réglages usine	44

Où se procurer l'appli BONECO	45
Appli BONECO pour iOS	45
Appli pour Android	45
Connexion de l'appli au BONECO F225–F235	46
Actions préparatoires	46
Couplage	46
Conseils pour le positionnement	47
Consignes relatives à la puissance	47
Système de climatisation	47
Air frais	47
Plusieurs étages	47
Pièces à haut plafond	47
Nettoyage	48
Consignes de sécurité	48
Nettoyage du boîtier	48
Nettoyage des pales du ventilateur	48
Démontage et conservation	49
Démontage et conservation	49

CARACTÉRISTIQUES TECHNIQUES

Caractéristiques techniques*

Type	BONECO F225 – BONECO F235	
Tension de réseau	24V DC	
Consommation électrique	1.5 – 22W	
Niveau sonore	34 – 64 dB(A)	
Débit d'air	1439 m ³ /h (niveau maximal)	
Vitesse de l'air	273 m/min (niveau maximal)	
Dimensions L×l×H	BONECO F225	375 × 375 × 852 mm (avec une colonne de support)
	BONECO F235	375 × 375 × 1212 mm (avec deux colonnes de support)
Poids à vide	BONECO F225	6.0 kg
	BONECO F235	7.6 kg

* Sous réserve de modifications

INTRODUCTION

CHER CLIENT,

Nous vous remercions d'avoir opté pour un ventilateur BONECO Air Shower. Ces appareils performants s'adaptent parfaitement à vos besoins. Réglés sur le niveau de puissance inférieur, ils répandent une brise agréable lors des chaudes journées d'été. En revanche, si vous utilisez une climatisation, le ventilateur puissant répand l'air dans l'ensemble de la pièce afin de garantir une température homogène.

Lors du développement du ventilateur BONECO Air Shower, la priorité a été accordée au fonctionnement exigeant peu d'entretien et à la longévité. Avec leur forme singulière, les pales du ventilateur produisent un débit d'air homogène pour un besoin en énergie minimal, ce qui a également des répercussions positives sur l'environnement. En outre, le design élégant présente une parfaite harmonie avec chaque style d'habitat de sorte que votre ventilateur BONECO Air Shower puisse être utilisé tout au long de l'année.

Nous vous souhaitons beaucoup de moments heureux avec votre nouveau ventilateur BONECO Air Shower !

CONTENU DE LA LIVRAISON

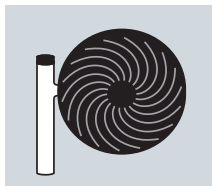

Unité de ventilation
BONECO

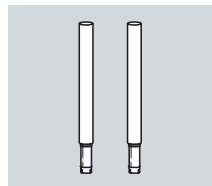

Colonnes de support amovible
(F225 : 1×/ F235 : 2×)

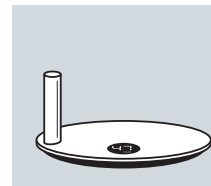

Socle

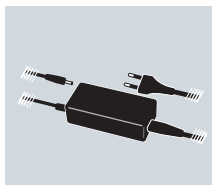

Source de courant

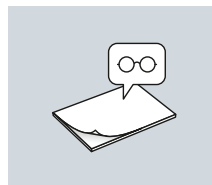

Mode d'emploi



Consignes de sécurité

i Le BONECO F225 et le BONECO F235 se distinguent uniquement par le contenu de la livraison, le BONECO F235 étant composé d'une deuxième colonne de support.

i L'unité de ventilation s'utilise avec une ou deux colonnes de support, ou bien sans colonne de support. Elle peut être personnalisée en fonction de vos besoins.

VUE D'ENSEMBLE ET DÉSIGNATION DES PIÈCES

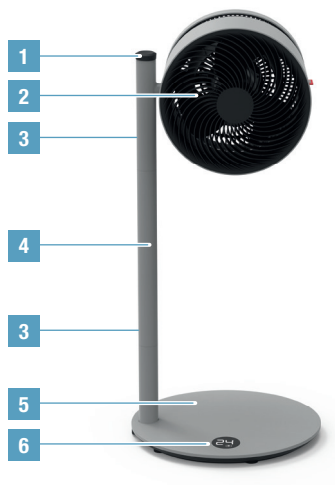

BONECO F225
Air Shower Ventilator

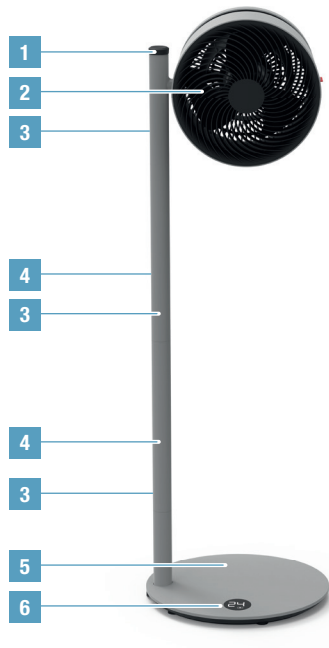

BONECO F235
Air Shower Ventilator

- 1 ON-OFF/Régulateur de puissance
- 2 Unité de ventilation
- 3 Bouton de déverrouillage
- 4 Colonne de support amovible
- 5 Socle avec cordon secteur
- 6 Écran

MISE EN SERVICE

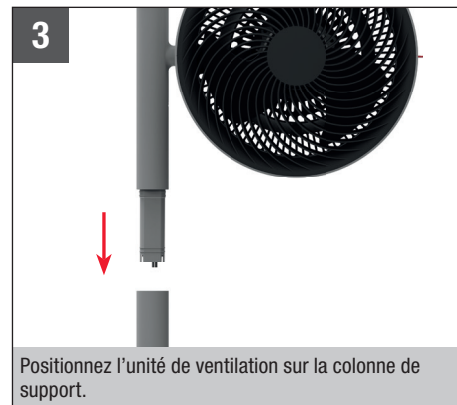
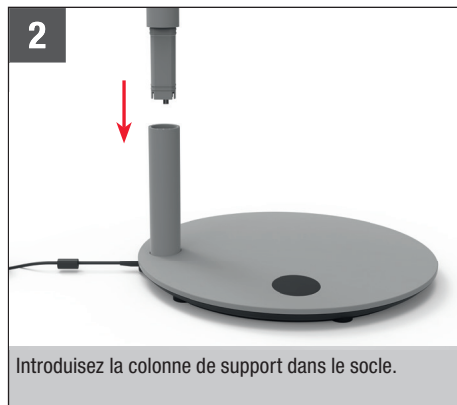
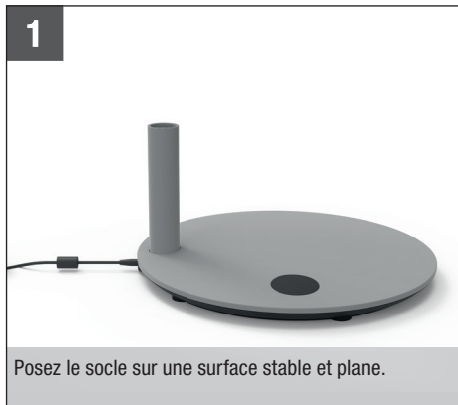

UTILISATION

UTILISATION

Tous les ventilateurs BONECO Air Shower sont conçus pour permettre une utilisation extrêmement simple. Un régulateur unique permet de gérer la puissance selon 32 niveaux.

ORIENTATION

L'unité de ventilation est inclinable manuellement de 270 degrés.

 L'unité de ventilation n'effectue pas une rotation complète de 360 degrés.

ADAPTATION DE LA HAUTEUR

Tous les composants électriques sont intégrés de manière fixe dans la colonne de support. C'est pourquoi vous pouvez adapter la hauteur à tout moment ; pour cela, il suffit d'ajouter des colonnes de support ou, après les avoir déverrouillées à l'aide du bouton, de les enlever en tirant dessus.

 Pour des raisons de sécurité, il convient d'utiliser un maximum de deux colonnes de support à la fois (F235).

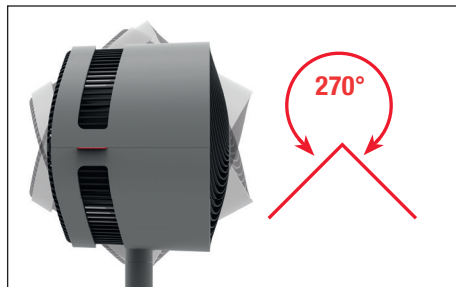



FONCTION MINUTEUR

UTILISATION

Avec la fonction Minuteur, vous pouvez déterminer la durée pendant laquelle le BONECO F225-F235 doit fonctionner avant sa déconnexion automatique (minuterie d'arrêt).

Une autre façon de procéder consiste à choisir la durée après laquelle l'appareil se met en marche automatiquement (minuterie de mise en marche). Utilisez cette fonction par exemple pour activer le BONECO F225-F235 avant votre retour, afin qu'une ambiance optimale vous attende à la maison.

RÉGLAGE DE LA MINUTERIE D'ARRÊT



1. Mettez l'appareil en marche en appuyant sur la touche .
2. Sélectionnez le niveau de ventilation souhaité.
3. Appuyez sur la touche  pendant 3 secondes, jusqu'à ce que l'affichage « 0h » clignote à l'écran.





4. Utilisez le régulateur pour régler les heures jusqu'à l'arrêt. Après env. 5 secondes sans saisie, la valeur sélectionnée est enregistrée ; le symbole de la minuterie apparaît alors à l'écran.



L'appareil ne fonctionne que pendant le temps indiqué et il s'éteint ensuite.

5. Pour arrêter la minuterie de manière anticipée, appuyez pendant 3 secondes sur la touche , puis sélectionnez « 0h ». Vous avez également la possibilité d'arrêter l'appareil en appuyant sur la touche .

RÉGLAGE DE LA MINUTERIE DE MISE EN MARCHÉ

1. Pour arrêter l'appareil, appuyez sur la touche .
2. Appuyez sur la touche  pendant 3 secondes, jusqu'à ce que « 0h » clignote à l'écran.





3. Utilisez le régulateur pour régler les heures jusqu'à la mise en marche. Après env. 5 secondes sans saisie, la valeur sélectionnée est enregistrée ; la durée restante en heures s'affiche alors à l'écran.



4. Sélectionnez le niveau de ventilation souhaité.

L'appareil se met en marche après la période définie, puis fonctionne au niveau de ventilation sélectionné.

5. Pour désactiver la minuterie de mise en marche de manière anticipée, appuyez pendant 3 secondes sur la touche , puis sélectionnez « 0h ». Vous avez également la possibilité de mettre l'appareil en marche en appuyant sur la touche .

CE QUE L'APPLI BONECO VOUS APPORTE

AU SUJET DE L'APPLI BONECO

L'appli «BONECO healthy air» sert à commander le BONECO F225–F235 et vous permet de profiter de tout son potentiel. L'appli propose des fonctions telles que la minuterie ou l'indication du niveau de ventilation.

FONCTIONNALITÉS

Minuterie de mise en marche	L'appareil se met en marche après un temps défini
Minuterie d'arrêt	L'appareil s'éteint après un temps défini
Baby-Lock	Fonction de verrouillage du régulateur
Conditions météorologiques	Indique les conditions météorologiques et la température extérieure actuelles



BLUETOOTH ET RÉGLAGES USINE



DÉSACTIVATION DE BLUETOOTH

1. Appuyez sur la touche  pendant 5 secondes, jusqu'à ce que l'affichage « bt » clignote à l'écran.



2. Tournez le régulateur vers la gauche ou vers la droite, jusqu'à ce que l'écran indique « -- ».



3. Appuyez sur la touche  pour désactiver la fonction Bluetooth.
4. Pour réactiver la fonction Bluetooth, appuyez à nouveau pendant 5 secondes sur la touche  jusqu'à ce que « bt » clignote. Bluetooth est à nouveau activé.



RÉGLAGES USINE

1.  Après la réinitialisation, il faut à nouveau connecter l'appareil avec l'appli BONECO afin de pouvoir le commander à distance.

1. Appuyez sur la touche  pendant 10 secondes, jusqu'à ce que l'affichage « fd » (réglages usine par défaut) clignote à l'écran.



2. Tous les réglages de l'appareil sont supprimés et les réglages usine sont restaurés.

OÙ SE PROCURER L'APPLI BONECO

APPLI BONECO POUR IOS

Recherchez dans l'App Store «BONECO healthy air» ou scannez le code QR sous-jacent. Pour reconnaître le code QR sous iOS 10 ou une version antérieure, il faut qu'une appli correspondante soit installée. Sous iOS 11 et les versions ultérieures, le code QR est automatiquement reconnu quand vous dirigez la caméra vers le code.



APPLI POUR ANDROID

Recherchez dans Google Play Store «BONECO healthy air» ou scannez le code QR sous-jacent. Pour reconnaître le code QR, il faut qu'une appli correspondante soit installée sur votre appareil.



CONNEXION DE L'APPLI AU BONECO F225 – F235

ACTIONS PRÉPARATOIRES

- Vérifiez que la fonction Bluetooth est activée sur votre smartphone.
- Lors du couplage, veillez à ce que le smartphone soit dans la même pièce que le BONECO F225–F235.

Après un couplage réussi, vous pouvez avec votre smartphone commander le BONECO F225–F235 qui se trouve dans la même pièce ou même dans une pièce adjacente. La distance maximale entre le smartphone et le BONECO F225–F235 dépend cependant des caractéristiques du bâtiment.

COUPLAGE

1. Assurez-vous que la fonction Bluetooth est activée sur votre smartphone.
2. Démarrez l'application BONECO.
3. Suivez les instructions fournies par l'application.

CONSEILS POUR LE POSITIONNEMENT

CONSIGNES RELATIVES À LA PUISSANCE

Tous les ventilateurs BONECO Air Shower sont équipés d'un ventilateur haute performance capable de déplacer de grandes quantités d'air. Exploitez ce potentiel : orientez l'air dans une direction précise pour créer un climat ambiant équilibré. Les exemples suivants ont pour vocation de vous inspirer.

SYSTÈME DE CLIMATISATION

Une climatisation répartit les températures différemment. Servez-vous de votre ventilateur BONECO Air Shower pour déplacer l'air chaud vers la climatisation. Cela peut se produire directement, ou en faisant circuler l'air comme sur cette illustration.



PLUSIEURS ÉTAGES

L'été, il peut faire très chaud et l'air peut devenir étouffant aux étages supérieurs. Le puissant ventilateur BONECO Air Shower dirige l'air frais de l'étage inférieur vers les étages supérieurs et uniformise ainsi la température.



AIR FRAIS

Votre ventilateur BONECO Air Shower vous aide à mieux aérer les pièces. En l'absence de courant d'air, dirigez l'air frais directement de la fenêtre dans la pièce souhaitée.

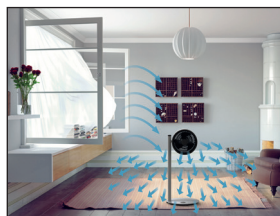

PIÈCES À HAUT PLAFOND

Dans les pièces climatisées à haut plafond, l'air froid descend, tandis que l'air chaud est retenu au plafond. Dirigez le ventilateur BONECO vers le haut pour obtenir une sensation de douche d'air.



NETTOYAGE

CONSIGNES DE SÉCURITÉ

 Avant de commencer le nettoyage, débranchez toujours le ventilateur BONECO Air Shower du réseau électrique ! Le non-respect de cette instruction peut causer des chocs électriques et mettre des vies en danger !

 Pour le nettoyage, n'utilisez pas d'alcool ni de produit de nettoyage agressif.

NETTOYAGE DU BOÎTIER

Tous les ventilateurs BONECO Air Shower sont conçus pour un fonctionnement exigeant peu d'entretien, y compris en cas d'utilisation sur plusieurs années. La plupart du temps, un chiffon sec suffit pour le nettoyage.

Pour les salissures tenaces, nettoyez le boîtier avec un chiffon humide. Ajoutez à de l'eau un peu de liquide vaisselle.

NETTOYAGE DES PALES DU VENTILATEUR

1. Inclinez l'unité de ventilation perpendiculairement vers le haut et desserrez la vis de sécurité.



2. Retirez la grille frontale en la tournant légèrement dans le sens inverse des aiguilles d'une montre.

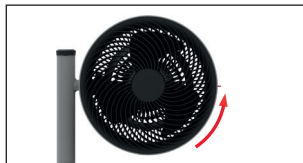

3. Desserrez la vis de sécurité au milieu en la tournant dans le sens des aiguilles d'une montre.



4. Retirez les pales du ventilateur et nettoyez-les avec un chiffon humide.

5. Remontez l'appareil en procédant dans l'ordre inverse.

6. Fixez la grille frontale à l'aide de la vis de sécurité. Ce faisant, tenez compte de la position de la vis sur la grille frontale.



DÉMONTAGE ET CONSERVATION

 Notez que les colonnes de support sont amovibles. Avant de déplacer l'unité vers un nouvel emplacement, démontez les pièces amovibles, transportez chaque pièce vers l'emplacement souhaité, puis remontez-les.

 Le stockage est extrêmement simple et efficace si vous utilisez l'emballage d'origine. Conservez le ventilateur BONECO Air Shower dans un lieu sec.

DÉMONTAGE ET CONSERVATION

1. Débranchez le cordon secteur de la prise de courant.



2. Appuyez sur le bouton de déverrouillage sur la colonne de support supérieure.

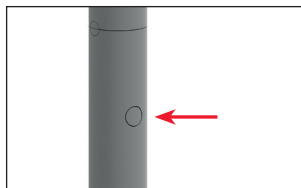

3. Retirez le ventilateur en tirant énergiquement dessus.

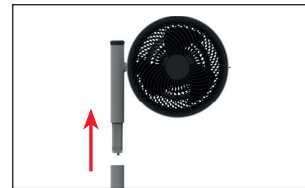

4. Appuyez sur le bouton de déverrouillage sur la colonne de support inférieure.

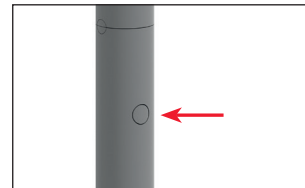

5. Retirez la colonne de support de la base.

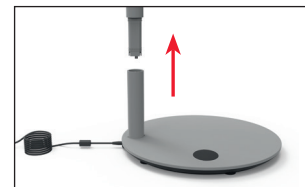

ISTRUZIONI PER L'USO BONECO F225 – F235

SOMMARIO

Dati tecnici	53
Introduzione	54
Elementi inclusi	54
Panoramica e nomi delle parti	55
Avvio	56
Utilizzo	57
Utilizzo	57
Allineamento	57
Regolazione altezza	57
Funzione Timer	58
Utilizzo	58
Impostazione Timer OFF	58
Impostazione Timer ON	58
Questo è ciò che vi offre la app BONECO	59
Informazioni sulla app BONECO	59
Volume di fornitura 18	59
Funzione Bluetooth e impostazioni predefinite	60
Disattivazione della funzione Bluetooth	60
Impostazioni predefinite	60

Fonte di riferimento della app BONECO	61
App BONECO per iOS	61
App per Android	61
Collegamento della App a BONECO F225–F235	62
Preparativi	62
Collegamento	62
Suggerimenti per il posizionamento	63
Note su potenza	63
Sistema di climatizzazione (AC)	63
Aria fresca	63
Piani multipli	63
Locali con soffitti alti	63
Pulizia	64
Istruzioni per la sicurezza	64
Pulizia dell'alloggiamento	64
Pulizia delle pale del ventilatore	64
Smontaggio e conservazione	65
Smontaggio e conservazione	65

DATI TECNICI

Dati tecnici*

Modello	BONECO F225 – BONECO F235	
Tensione di alimentazione	24V DC	
Potenza assorbita	1.5 – 22 W	
Livello di rumore di funzionamento	34 – 64 dB(A)	
Portata d'aria	1439 m ³ /h (livello massimo)	
Velocità dell'aria	273 m/min (livello massimo)	
Dimensioni L × P × H	BONECO F225	375 × 375 × 852 mm (con un connettore)
	BONECO F235	375 × 375 × 1212 mm (con due connettori)
Peso a vuoto	BONECO F225	6.0 kg
	BONECO F235	7.6 kg

* Soggetto a modifiche

INTRODUZIONE

GENTILE CLIENTE,

complimenti per avere acquistato il ventilatore a doccia d'aria BONECO. Queste unità ad alte prestazioni saranno in grado di rispondere perfettamente alle sue esigenze. Quando impostati sui livelli di potenza più bassi, nelle giornate più calde essi forniscono una piacevole ventilazione in casa. D'altra parte, se si utilizza un condizionatore d'aria, la potente ventola dell'unità distribuisce l'aria in tutta la stanza, garantendo in questo modo una temperatura uniforme.

Nello sviluppo del ventilatore a doccia d'aria BONECO, abbiamo privilegiato la ridotta manutenzione e la durata. La forma caratteristica della pala crea una portata d'aria uniforme, riducendo il consumo di energia, con un chiaro vantaggio per l'ambiente. Il suo design elegante si integra alla perfezione in qualsiasi stile decorativo: il suo ventilatore a doccia d'aria BONECO può essere utilizzato tutto l'anno.

Speriamo che le piaccia il suo nuovo ventilatore a doccia d'aria BONECO!

ELEMENTI INCLUSI

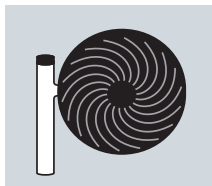

Unità ventola BONECO

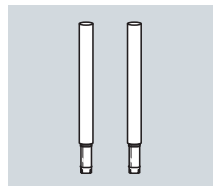

Connettore rimovibile
(F225: 1×/ F235: 2×)

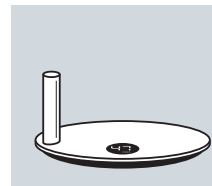

Base

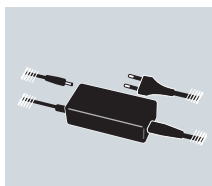

Alimentazione elettrica

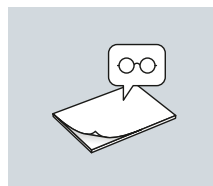

Manuale



Istruzioni per la sicurezza

i BONECO F225 e BONECO F235 sono diversi solo in quanto BONECO F235 include un secondo connettore.

i È possibile utilizzare l'unità ventola con uno, con un secondo o senza connettori. Può essere personalizzato secondo le vostre esigenze.

PANORAMICA E NOMI DELLE PARTI

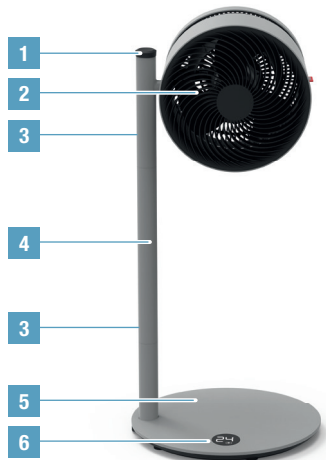

Ventilatore BONECO F225
Air Shower

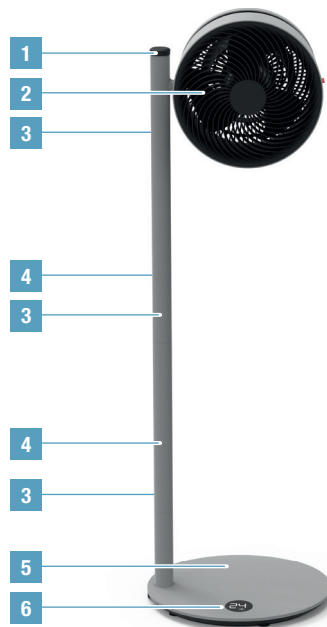

Ventilatore BONECO F235
Air Shower

- 1 ON-OFF / Regolatore di potenza
- 2 Unità di ventilazione
- 3 Tasto per sbloccare
- 4 Asta di sostegno sganciabile
- 5 Base con cavo di alimentazione
- 6 Display

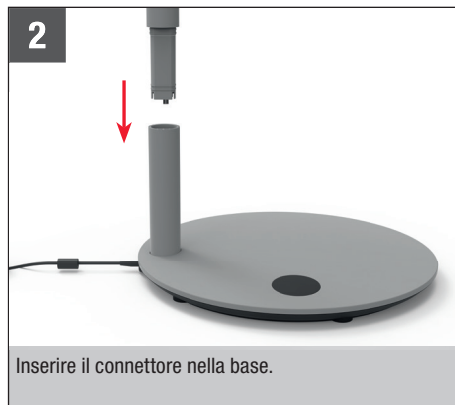
AVVIO

UTILIZZO

UTILIZZO

Tutti i ventilatori BONECO Air Shower sono progettati per essere utilizzati facilmente. La potenza può essere impostata su 32 livelli, usando un unico regolatore.

ALLINEAMENTO

L'unità di ventilazione può essere inclinata manualmente di 270 gradi.

 L'unità di ventilazione non ruota completamente di 360 gradi.

REGOLAZIONE ALTEZZA

Tutti i componenti elettrici sono completamente integrati nel connettore. Pertanto, l'altezza si può adattare in qualsiasi momento, aggiungendo aste di sostegno, oppure estraendole per rimuoverle, una volta sbloccate tramite l'apposito pulsante.

 Per ragioni di sicurezza, è possibile utilizzare contemporaneamente max. due connettori (F235).

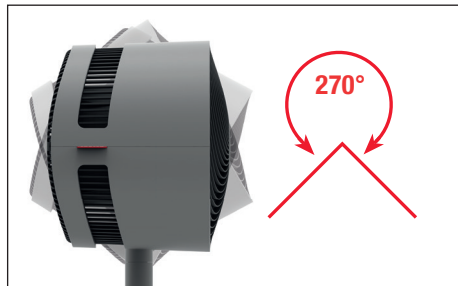



FUNZIONE TIMER

UTILIZZO

La funzione Timer consente di stabilire la durata di funzionamento di BONECO F225–F235 prima della disattivazione automatica (Timer OFF).

In alternativa, è possibile definire dopo quanto tempo l'apparecchio debba attivarsi automaticamente (timer ON). Utilizzare questa funzione, ad esempio, per attivare BONECO F225–F235 prima di rientrare a casa, se si desidera trovare un clima ottimale e accogliente.

IMPOSTAZIONE TIMER OFF



1. Attivare l'apparecchio premendo il tasto .
2. Selezionare lo stadio desiderato del ventilatore.
3. Premere per 3 secondi il tasto , sino a quando l'indicazione «0h» lampeggi sul display.





4. Utilizzare il regolatore per impostare le ore di funzionamento prima della disattivazione. Trascorsi circa 5 secondi senza immissioni, il valore selezionato verrà acquisito e sul display verrà visualizzato il simbolo TIMER.



L'apparecchio resterà in funzione per il tempo indicato, dopodiché si disattiverà.

5. Per interrompere in anticipo il conteggio del timer, premere per 3 secondi il tasto  e selezionare «0h». In alternativa, l'apparecchio si potrà disattivare premendo il tasto .

IMPOSTAZIONE TIMER ON

1. Disattivare l'apparecchio premendo il tasto .
2. Premere per 3 secondi il tasto , sino a quando l'indicazione «0h» lampeggi sul display.





3. Utilizzare il regolatore per impostare le ore di funzionamento prima dell'attivazione. Trascorsi circa 5 secondi senza immissioni, il valore selezionato verrà acquisito e sul display verrà visualizzata la durata residua, espressa in ore.



4. Selezionare lo stadio desiderato del ventilatore.

L'apparecchio si attiverà dopo il tempo definito, operando allo stadio del ventilatore selezionato.

5. Per disattivare in anticipo il timer ON, premere per 3 secondi il tasto  e selezionare «0h». In alternativa, l'apparecchio si potrà attivare premendo il tasto .

QUESTO È CIÒ CHE VI OFFRE LA APP BONECO

INFORMAZIONI SULLA APP BONECO

La app «BONECO healthy air» viene utilizzata per l'azionamento di BONECO F225 – F235 e vi consente di sfruttarne l'intero potenziale. L'app offre funzioni quali ad es. Timer, oppure l'impostazione dello stadio del ventilatore.

VOLUME DI FORNITURA 18

Timer ON	L'apparecchio si accende dopo un determinato periodo di tempo
Timer OFF	L'apparecchio si spegne dopo un determinato periodo di tempo
Baby-Lock	Funzione di blocco della manopola di regolazione
Tempo	Mostra il tempo attuale e la temperatura esterna



FUNZIONE BLUETOOTH E IMPOSTAZIONI PREDEFINITE



DISATTIVAZIONE DELLA FUNZIONE BLUETOOTH

1. Premere per 5 secondi il tasto , sino a quando l'indicazione «bt» (Bluetooth) lampeggi sul display.



2. Ruotare il regolatore verso sinistra o verso destra, sino a quando l'indicazione «--» compaia sul display.



3. Premere il tasto  per disattivare la funzione Bluetooth.
4. Per riattivare la funzione Bluetooth, premere nuovamente per 5 secondi il tasto , sino a quando l'indicazione «bt» lampeggi sul display. A questo punto, la funzione Bluetooth sarà nuovamente attiva.



IMPOSTAZIONI PREDEFINITE

1.  Dopo il reset, occorrerà ripetere il pairing fra l'apparecchio e l'app BONECO, per consentire il comando a distanza.

1. Premere per 10 secondi il tasto , sino a quando l'indicazione «fd» (Factory default - Impostazione predefinita) lampeggi sul display.



2. Tutte le impostazioni verranno cancellate e l'apparecchio verrà resettato alle impostazioni predefinite.

FORNITORE DI RIFERIMENTO DELLA APP BONECO

APP BONECO PER IOS

Cercare nell'App Store «BONECO healthy air» oppure effettuare una scansione del codice QR riportato sotto. Per il riconoscimento del codice QR in versioni più vecchie di iOS 10 o precedenti, è necessario che sia installata una app corrispondente. Le versioni iOS 11 e successive riconoscono automaticamente il codice QR: basta indirizzarvi sopra la fotocamera.



APP PER ANDROID

Cercare nel Google Play Store «BONECO healthy air» oppure effettuare una scansione del codice QR riportato sotto. Per il riconoscimento del codice QR, sull'apparecchio deve essere installata una app corrispondente.



COLLEGAMENTO DELLA APP A BONECO F225 – F235

PREPARATIVI

- Assicurarsi che sul proprio smartphone sia attivato il Bluetooth.
- Durante il collegamento assicurarsi che lo smartphone si trovi nello stesso locale di BONECO F225–F235.

A collegamento effettuato, sarà possibile azionare BONECO F225–F235 con lo smartphone sia se l'apparecchio è ubicato nello stesso locale o in un locale adiacente. La distanza massima tra smartphone e BONECO F225–F235 dipende però dalle caratteristiche architettoniche.

COLLEGAMENTO

1. Assicurarsi che sul proprio smartphone sia attivato il Bluetooth.
2. Avviare la app BONECO.
3. Seguire le istruzioni nella App.

SUGGERIMENTI PER IL POSIZIONAMENTO

NOTE SU POTENZA

Tutti i ventilatori BONECO Air Shower sono dotati di una ventola ad alta potenza in grado di spostare grandi quantità di aria. Come utilizzare questa funzione: Convogliare l'aria in una direzione specifica per ottenere un clima ambientale uniforme. I seguenti esempi illustrano come farlo.

SISTEMA DI CLIMATIZZAZIONE (AC)

Un condizionatore d'aria distribuisce la temperatura in vari modi. Il ventilatore BONECO Air Shower può essere utilizzato per spostare l'aria calda verso l'impianto di climatizzazione. Ciò può essere fatto direttamente o indirettamente tramite la circolazione dell'aria, come mostrato in questa immagine.



PIANI MULTIPLI

In estate, i piani più alti possono diventare caldi e afosi. Il potente ventilatore BONECO Air Shower convoglia l'aria fredda dal piano terra ai piani superiori, permettendo il raggiungimento di una temperatura uniforme.



ARIA FRESCA

Il ventilatore BONECO Air Shower aiuta a ottenere una migliore ventilazione all'interno. Se non è possibile creare una ventilazione trasversale, convogliare l'aria fresca direttamente dalla finestra al locale desiderato.



LOCALI CON SOFFITTI ALTI

Nei locali con aria condizionata e soffitti alti, l'aria fredda scende sul pavimento mentre l'aria calda sale verso il soffitto. Ruotare il ventilatore BONECO verso l'alto per una sensazione di doccia d'aria.



PULIZIA

ISTRUZIONI PER LA SICUREZZA

 Scollegare sempre la spina del BONECO Air Shower prima di iniziare la pulizia! In caso contrario si possono provocare scosse elettriche e lesioni mortali!

 Non pulire mai con alcol né detersivi corrosivi.

PULIZIA DELL'ALLOGGIAMENTO

Tutti i ventilatori BONECO Air Shower sono progettati per un funzionamento a bassa manutenzione, anche dopo parecchi anni di utilizzo. Nella maggior parte dei casi, sarà sufficiente pulirli con un panno asciutto.

Se è presente sporco ostinato, pulire l'alloggiamento con un panno umido. Aggiungere all'acqua una piccola quantità di detersivo per piatti.

PULIZIA DELLE PALE DEL VENTILATORE

1. Inclinare l'unità di ventilazione verso l'alto e allentare la vite di sicurezza.



2. Rimuovere la griglia anteriore ruotando leggermente in senso antiorario.

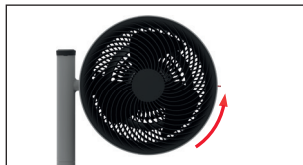

3. Svitare in senso orario la vite di sicurezza posta nel mezzo.



4. Rimuovere le pale del ventilatore e pulirle con un panno umido.

5. Rimontare l'unità seguendo i passaggi in ordine inverso.

6. Fissare la griglia anteriore utilizzando la vite di sicurezza. In tale operazione, prestare attenzione alla posizione della vite sulla griglia anteriore.



SMONTAGGIO E CONSERVAZIONE

! N.B.: I componenti del connettore rimovibile sono staccabili. Quando l'unità viene spostata in una nuova ubicazione, smontare l'unità nelle sue parti staccabili, trasportarle singolarmente all'ubicazione desiderata e poi rimontare il tutto.

i Il modo più semplice e più efficace di conservare il prodotto è utilizzare l'imballo originale. Conservare il ventilatore BONECO Air Shower in un luogo asciutto.

SMONTAGGIO E CONSERVAZIONE

1. Scollegare il cavo di alimentazione dalla presa.



2. Premere il pulsante di sbloccaggio sull'asta di sostegno superiore.

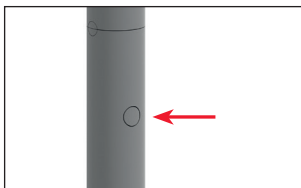

3. Rimuovere il ventilatore, estraendolo con forza verso l'alto.

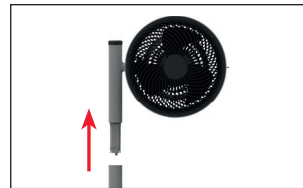

4. Premere il pulsante di sbloccaggio sull'asta di sostegno inferiore.

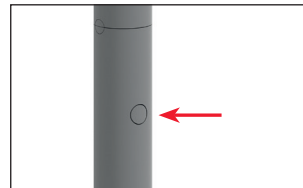

5. Rimuovere l'asta di sostegno dalla base.

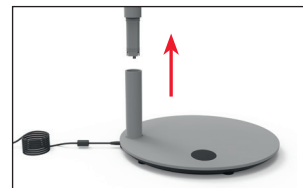

GEBRUIKSAANWIJZING BONECO F225 – F235

nl INHOUDSOPGAVE

Technische gegevens	69
Inleiding	70
Leveringsomvang	70
Overzicht en benaming van de onderdelen	71
Ingebruikname	72
Bediening	73
Bediening	73
Instelling	73
Hoogte aanpassen	73
Gebruik	74
OFF-timer instellen	74
ON-timer instellen	74
Dit biedt de BONECO-app	75
Over de BONECO-app	75
Functies	75
Bluetooth uitschakelen	76
Fabrieksinstellingen	76
BONECO-app downloaden	77
BONECO-app voor iOS	77
BONECO-app voor Android	77

App verbinden met de BONECO F225–F235	78
Vorbereidingen	78
Koppeling	78
Plaatsingstips	79
Prestaties	79
Airconditioning (AC)	79
Frisse lucht	79
Meerdere verdiepingen	79
Ruimten met hoge plafonds	79
Reiniging	80
Veiligheidsaanwijzingen	80
Reiniging van de behuizing	80
Reiniging van het ventilatorblad	80
Demontage en opslag	81
Demontage en opslag	81

TECHNISCHE GEGEVENS

Technische gegevens*

Model	BONECO F225 – BONECO F235	
Netspanning	24V DC	
Opgenomen vermogen	1.5 – 22W	
Bedrijfsgeluid	34 – 64 dB(A)	
Luchtstroom	1439 m ³ /h (maximale stand)	
Luchtsnelheid	273 m/min (maximale stand)	
Afmetingen L×B×H	BONECO F225	375 × 375 × 852 mm (met één verbindingsstuk)
	BONECO F235	375 × 375 × 1212 mm (met twee verbindingsstukken)
Leeggewicht	BONECO F225	6.0 kg
	BONECO F235	7.6 kg

* Wijzigingen voorbehouden

INLEIDING

BESTE KLANT,

We feliciteren u met de aankoop van de BONECO Air Shower-ventilator. Dit hoogwaardige apparaat kunt u moeiteloos aan al uw wensen aanpassen. Als u een lage vermogensstand instelt, zorgt de ventilator zelfs op de warmste dagen voor een aangename bries in huis. Gebruikt u een airconditioning, dan verdeelt de krachtige ventilator de lucht gelijkmatig door de ruimte, zodat overal dezelfde temperatuur heerst.

Centraal bij de ontwikkeling van de BONECO Air Shower-ventilator stonden gering onderhoud en een lange levensduur. De unieke vorm van het ventilatorblad zorgt voor een gelijkmatige luchtstroom en daardoor voor een minimaal energieverbruik, wat ook goed is voor het milieu. Het elegante design past bij elke interieurstijl, zodat u de BONECO Air Shower-ventilator het hele jaar door kunt gebruiken.

We hopen dat u veel plezier beleeft aan uw nieuwe BONECO Air Shower-ventilator!

LEVERINGSOMVANG

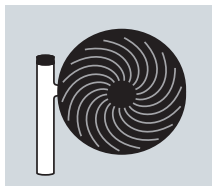

BONECO-ventilatoreenheid

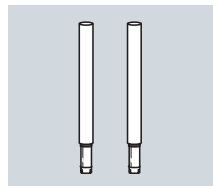

Verwijderbaar verbindingsstuk (F225: 1× / F235: 2×)

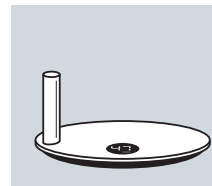

Voet

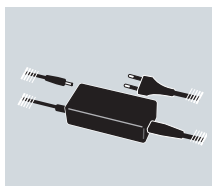

Stroomvoorziening



Gebruiksaanwijzing



Veiligheidsaanwijzingen

i Het enige verschil tussen de BONECO F225 en BONECO F235 is dat de BONECO F235 wordt geleverd met een tweede verbindingsstuk.

i U kunt de ventilatoreenheid gebruiken met één, twee of geen verbindingsstukken. Dat is volledig aan u.

OVERZICHT EN BENAMING VAN DE ONDERDELEN

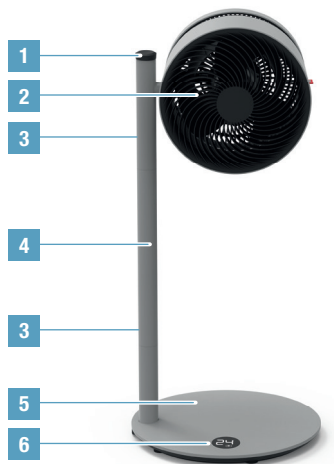

BONECO F225
Air Shower-ventilator

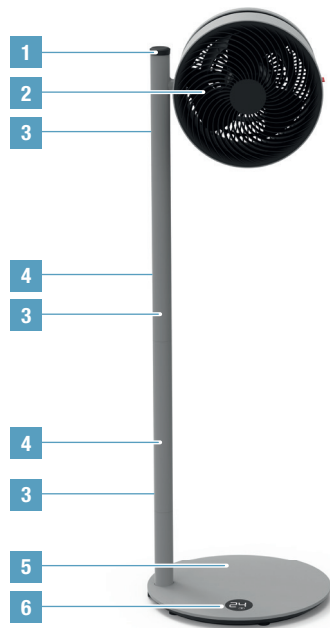

BONECO F235
Air Shower-ventilator

- 1 ON-OFF/Vermogensregelaar
- 2 Ventilatoreenheid
- 3 Knop voor ontgrendeling
- 4 Schuifstang
- 5 Voet met netkabel
- 6 Display

nl INGEBRUIKNAME



BEDIENING

BEDIENING

Alle BONECO Air Shower-ventilatoren zijn eenvoudig te bedienen. Met de vermogensregelaar kunt u 32 standen instellen.

INSTELLING

U kunt de ventilatoreenheid met de hand 270 graden kantelen.

 De ventilatoreenheid draait niet 360 graden rond.

HOOGTE AANPASSEN

Alle elektrische componenten zijn volledig geïntegreerd in de verbindingstukken. Daarom kunt u de hoogte op ieder moment aanpassen door stangen toe te voegen of door stangen, na ontgrendeling via de drukknop, te verwijderen.

 Om veiligheidsredenen mogen niet meer dan twee verbindingstukken worden gebruikt (F235).

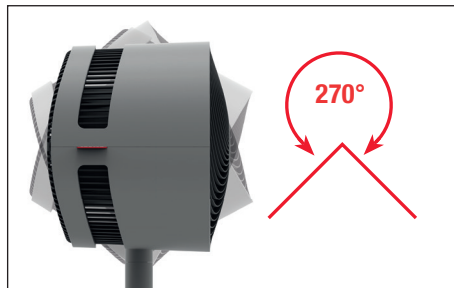

TIMER-FUNCTIE

GEBRUIK

Met de timer-functie kunt u vastleggen hoelang de BONECO F225–F235 moet werken voordat deze automatisch wordt uitgeschakeld (OFF-timer).

U kunt ook vastleggen na welke tijd het apparaat automatisch moet worden ingeschakeld (ON-timer). Gebruik deze functie bijvoorbeeld om de BONECO F225–F235 vóór uw thuiskomst in te schakelen, zodat u thuis een optimaal klimaat kunt verwachten.

OFF-TIMER INSTELLEN



1. Schakel het apparaat in met de toets .
2. Kies de gewenste ventilatorstand.
3. Druk 3 seconden lang op de toets  tot de weergave “0h” op het display knippert.





4. Gebruik de regelaar om de uren tot het uitschakelen in te stellen. Na ca. 5 seconden zonder invoer wordt de gekozen waarde overgenomen en op het display wordt het TIMER-symbool weergegeven.



Na het verstrijken van de ingestelde werkingstijd wordt het apparaat uitgeschakeld.

5. Om de timer voortijdig te deactiveren, drukt u 3 seconden lang op de toets  en kiest u “0h”. U kunt het apparaat ook uitschakelen met de toets .

ON-TIMER INSTELLEN

1. Schakel het apparaat uit met de toets .
2. Druk 3 seconden lang op de toets  tot “0h” op het display knippert.



3. Gebruik de regelaar om de uren tot het inschakelen in te stellen. Na ca. 5 seconden zonder invoer wordt de gekozen waarde overgenomen en op het display wordt de resterende tijd in uren weergegeven.



4. Kies de gewenste ventilatorstand.

Het apparaat wordt na het verstrijken van de ingestelde wachttijd ingeschakeld en werkt met de gekozen ventilatorstand.

5. Om de ON-timer voortijdig te deactiveren, drukt u 3 seconden lang op de toets  en kiest u “0h”. U kunt het apparaat ook inschakelen met de toets .

DIT BIEDT DE BONECO-APP

OVER DE BONECO-APP

Met de app “BONECO healthy air” kunt u de BONECO F225–F235 bedienen en alle mogelijkheden van het apparaat benutten. Met de app kunt u een timer instellen of de ventilatorstand vooraf instellen.

FUNCTIES

ON-timer	Het apparaat wordt na een bepaalde tijd ingeschakeld
OFF-timer	Het apparaat wordt na een bepaalde tijd uitgeschakeld
Baby-Lock	Vergrendeling van de draairegelaar
Weer	Geeft informatie over weer en de buitentemperatuur



BLUETOOTH EN FABRIEKSINSTELLINGEN

BLUETOOTH UITSCHAKELEN

1. Druk 5 seconden lang op de toets [SYMBOL] tot de weergave “bt” (Bluetooth) op het display knippert.



2. Draai de regelaar links- of rechtsom tot op het display “--” wordt weergegeven.



3. Druk op de toets \cup , om Bluetooth uit te schakelen.
4. Om Bluetooth opnieuw in te schakelen, drukt u opnieuw 5 seconden lang op de toets \cup tot “bt” knippert. Bluetooth is nu weer ingeschakeld.



FABRIEKSINSTELLINGEN

1.  Na het terugzetten van de fabrieksinstellingen moet het apparaat opnieuw met de BONECO-app worden gekoppeld, zodat het apparaat op afstand kan worden bediend.

1. Druk 10 seconden lang op de toets \cup tot de weergave “fd” (factory default) op het display knippert.



2. Alle instellingen worden gewist en het apparaat wordt teruggezet naar de fabrieksinstellingen.

BONECO-APP DOWNLOADEN

BONECO-APP VOOR IOS

Zoek in de App Store naar “BONECO healthy air” of scan de onderstaande QR-code. Voor het scannen van de QR-code onder iOS 10 of ouder moet een scan-app geïnstalleerd zijn. Onder iOS 11 en nieuwer wordt de QR-code automatisch herkend als u de camera erop richt.



BONECO-APP VOOR ANDROID

Zoek in de Google Play Store naar “BONECO healthy air” of scan de onderstaande QR-code. Voor het scannen van de QR-code moet op uw toestel een scan-app geïnstalleerd zijn.



APP VERBINDEN MET DE BONECO F225 – F235

VOORBEREIDINGEN

- Controleer of Bluetooth op uw smartphone is ingeschakeld.
- Let bij het koppelen erop dat de smartphone zich in dezelfde ruimte bevindt als de BONECO F225–F235.

Na een succesvolle koppeling kunt u de BONECO F225–F235 met uw smartphone bedienen. Het apparaat kan zich hierbij in dezelfde ruimte als de smartphone bevinden of zelfs in een aangrenzende ruimte. De maximale afstand tussen smartphone en BONECO F225–F235 hangt echter af van de bouwkundige omstandigheden.

KOPPELING

1. Controleer of Bluetooth op uw smartphone is ingeschakeld.
2. Open de BONECO-app.
3. Volg de aanwijzingen in de app.

PLAATSINGSTIPS

PRESTATIES

Alle BONECO Air Shower-ventilatoren beschikken over een krachtige ventilator, die veel lucht kan verplaatsen. De ventilator verdeelt de lucht gelijkmatig door de ruimte, zodat overal dezelfde temperatuur heerst. Hierna volgen enkele plaatsingstips.

AIRCONDITIONING (AC)

Als u een airconditioning hebt, kunt u de BONECO Air Shower-ventilator gebruiken om de warme lucht naar de airconditioning te leiden. Dit kan direct of indirect worden gedaan via luchtcirculatie, zoals weergegeven in de afbeelding.



MEERDERE VERDIEPINGEN

In de zomer kan het op de bovenverdieping heet en benauwd worden. De krachtige BONECO Air Shower-ventilator leidt de koele lucht van de benedenverdieping naar de bovenverdieping, zodat ook daar een aangename temperatuur heerst.



FRISSE LUCHT

De BONECO Air Shower-ventilator zorgt voor een betere ventilatie in huis. Als geen kruisventilatie kan worden gerealiseerd, open dan een raam en laat frisse lucht de betreffende ruimte binnenstromen.

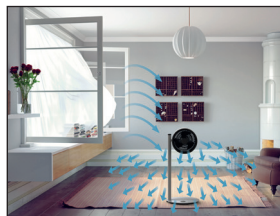

RUIMTEN MET HOGE PLAFONDS

In gekoelde ruimten met hoge plafonds zakt de koude lucht naar de vloer terwijl de warme lucht naar het plafond stijgt. Draai de BONECO Air Shower-ventilator naar boven voor een luchtdouchesensatie.



REINIGING

VEILIGHEIDSAANWIJZINGEN

 Neem altijd de stekker uit het stopcontact voordat u begint met de reiniging van de BONECO Air Shower-ventilator! Als u dat niet doet, kan dat leiden tot een elektrische schok en dodelijk letsel!

 Gebruik voor het reinigen geen alcohol en geen agressieve reinigingsmiddelen.

REINIGING VAN DE BEHUIZING

De BONECO Air Shower-ventilatoren hebben weinig onderhoud nodig, ook als ze al jaren in gebruik zijn. Meestal volstaat een droge doek voor het reinigen van de behuizing.

Bij hardnekkig vuil kan de behuizing worden gereinigd met een vochtige doek. Voeg enkele druppels afwasmiddel toe aan het water.

REINIGING VAN HET VENTILATORBLAD

1. Kantel de ventilatoreenheid naar boven en draai de veiligheidsschroef los.



2. Verwijder de frontplaat door deze iets linksom te draaien.

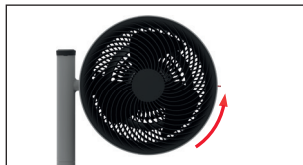

3. Draai de veiligheidsschroef in het midden rechtsom los.



4. Verwijder het ventilatorblad en reinig het met een vochtige doek.

5. Bouw de onderdelen in omgekeerde volgorde weer in.

6. Bevestig de frontplaat met de veiligheidsschroef. Let hierbij op de positie van de schroef op de frontplaat.



DEMONTAGE EN OPSLAG

 De verwijderbare verbindingstukken zijn demontabel. Als u het apparaat wilt verplaatsen, kunt u het uit elkaar halen, de losse onderdelen naar de gewenste plek brengen en daar het apparaat weer in elkaar zetten.

 Het apparaat kan het beste worden bewaard in de originele verpakking. Bewaar de BONECO Air Shower-ventilator op een droge plek.

DEMONTAGE EN OPSLAG

1. Trek de stekker uit het stopcontact.



2. Druk op de ontgrendelingsknop van de bovenste stang.

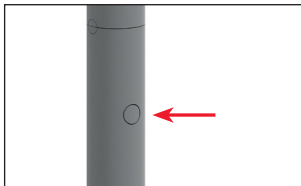

3. Verwijder de ventilator door deze krachtig naar boven te trekken.

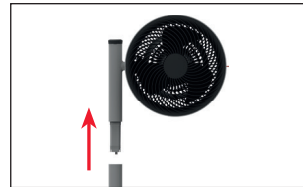

4. Druk op de ontgrendelingsknop van de onderste stang.

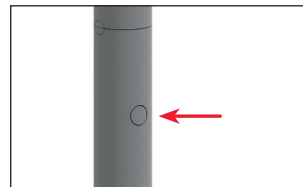

5. Verwijder de stang van de voet.

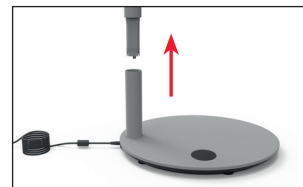

INSTRUCCIONES DE USO BONECO F225 – F235

ÍNDICE

Datos técnicos	85
Instrucciones	86
Contenido	86
Vista de conjunto y denominación de los componentes	87
Puesta en marcha	88
Manejo	89
Manejo	89
Orientación	89
Ajuste de la altura	89
Función de temporizador	90
Utilización	90
Ajuste del temporizador de apagado	90
Ajuste del temporizador de encendido	90
Esto es lo que le ofrece la aplicación BONECO	91
Acerca de la aplicación BONECO	91
Funciones	91
Bluetooth y ajustes de fábrica	92
Desconexión del Bluetooth	92
Ajustes de fábrica	92

Proveedores de la aplicación BONECO	93
Aplicación BONECO para iOS	93
Aplicación para Android	93
Conexión de la aplicación con BONECO F225–F235	94
Preparación	94
Vinculación	94
Consejos de colocación	95
Indicaciones acerca del rendimiento	95
Sistema de aire acondicionado (AC)	95
Aire fresco	95
Varios pisos	95
Habitaciones con techos altos	95
Limpeza	96
Indicaciones de seguridad	96
Limpeza de la carcasa	96
Limpeza de las aletas del ventilador	96
Desmontaje y almacenamiento	97
Desmontaje y almacenamiento	97

DATOS TÉCNICOS

Datos técnicos*

Modelo	BONECO F225 – BONECO F235	
Tensión de la red	24V DC	
Consumo de energía	1.5 – 22 W	
Nivel de ruido	34 – 64 dB(A)	
Corriente de aire	1439 m ³ /h (nivel máximo)	
Velocidad del ventilador	273 m/min (nivel máximo)	
Dimensiones largo × ancho × alto	BONECO F225	375 × 375 × 852 mm (con un pie de apoyo)
	BONECO F235	375 × 375 × 1.212 mm (con dos pies de apoyo)
Peso (vacío)	BONECO F225	6.0 kg
	BONECO F235	7.6 kg

*Se reserva el derecho a realizar modificaciones

INSTRUCCIONES

ESTIMADO CLIENTE:

Le agradecemos que se haya decidido por un ventilador BONECO Air Shower, un dispositivo eficiente que satisfará todas sus necesidades. En los días cálidos, los niveles a baja potencia proporcionarán una agradable brisa en su hogar. Si, por el contrario, activa el climatizador, su potente ventilador distribuirá aire por toda la habitación para garantizar una temperatura uniforme.

Durante el desarrollo de los ventiladores BONECO Air Shower, la prioridad fueron la durabilidad y un mantenimiento sencillo. Las aletas del ventilador, con su forma única, producen una corriente de aire uniforme y sus necesidades energéticas son mínimas, aspecto positivo para el medioambiente. Su elegante diseño encaja a la perfección en viviendas de todos los estilos, por lo que podrá utilizar su ventilador BONECO Air Shower durante todo el año.

Esperamos que disfrute mucho de su nuevo ventilador BONECO Air Shower.

CONTENIDO

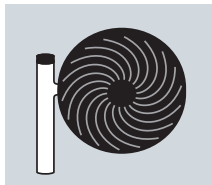

Cabezal de rutina BONECO

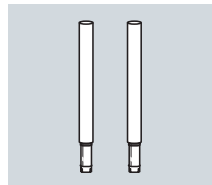

Pie de apoyo de altura regulable (F225: 1×/ F235: 2×)

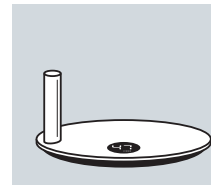

Base

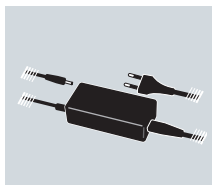

Fuente de alimentación

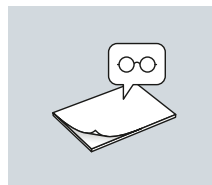

Manual de instrucciones



Indicaciones de seguridad

i Los modelos BONECO F225 y BONECO F235 solo se diferencian en el alcance de suministro: en el BONECO F235 se incluye un segundo pie de apoyo.

i Puede utilizar la unidad del ventilador sin pies de apoyo, con uno o incluso con dos, en función de sus necesidades.

VISTA DE CONJUNTO Y DENOMINACIÓN DE LOS COMPONENTES

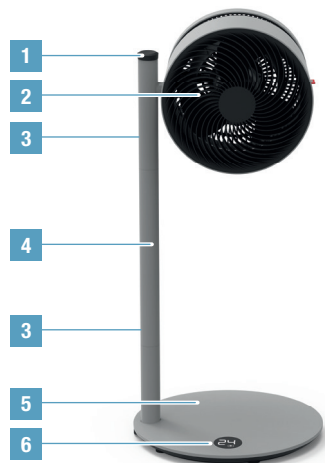

Ventilador BONECO F225
Air Shower

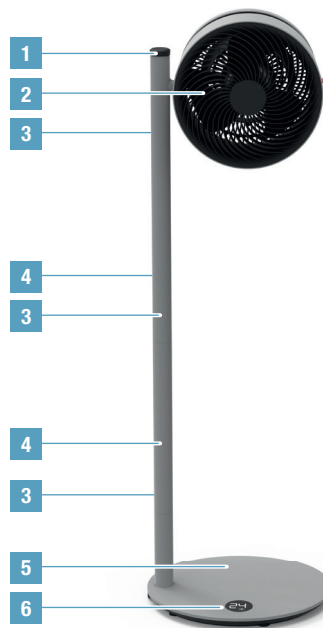

Ventilador BONECO F235
Air Shower

- 1 ON-OFF / Regulador de potencia
- 2 Cabezal de turbina
- 3 Botón de desbloqueo
- 4 Pie de apoyo de altura regulable
- 5 Base con cable de red
- 6 Panel

PUESTA EN MARCHA**1**

Coloque siempre la base sobre una superficie estable y nivelada.

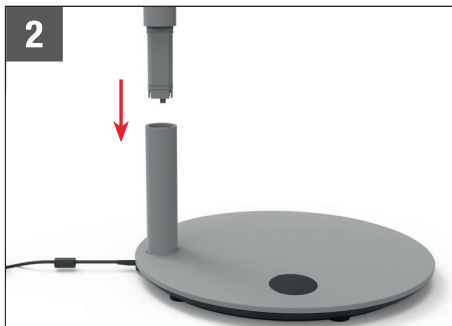
2

Introduzca el pie de apoyo en la base.

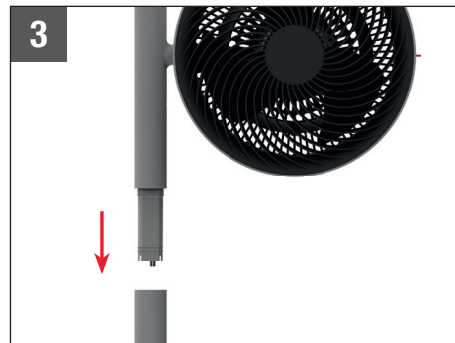
3

Coloque el cabezal de rutina en el pie de apoyo.

4

Conecte el cable de red a la toma de corriente.

5

Pulse el botón para encender el aparato.

6

Ajuste la potencia utilizando el regulador o con la aplicación BONECO.

MANEJO

MANEJO

Todos los ventiladores BONECO Air Shower son muy fáciles de usar. La potencia se controla mediante un regulador de 32 niveles.



ORIENTACIÓN

La unidad del ventilador puede inclinarse manualmente 270 grados.

 La unidad del ventilador no da la vuelta completa (360 grados).

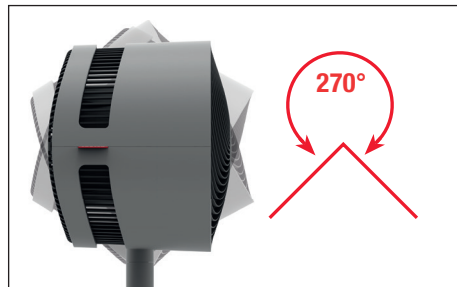

AJUSTE DE LA ALTURA

Todos los componentes eléctricos están integrados y fijados en el pie de apoyo, lo que le permite ajustar la altura en cualquier momento añadiendo otros pies de apoyo o retirándolos (para lo que es necesario dar un tirón fuerte). lo que le permite ajustar la altura en cualquier momento añadiendo otros pies de apoyo o retirándolos, para lo cual deberá tirar de ellos tras haber desbloqueado el botón a presión.

 Por motivos de seguridad, solo se pueden utilizar al mismo tiempo dos pies de apoyo (F235).





FUNCIÓN DE TEMPORIZADOR

UTILIZACIÓN

Esta función le permite definir durante cuánto tiempo debe funcionar el BONECO F225–F235 antes de apagarse automáticamente (temporizador de apagado).

De forma alternativa, también puede establecer el tiempo que debe transcurrir para que el aparato se encienda automáticamente (temporizador de encendido). Utilice esta función, por ejemplo, para activar el BONECO F225–F235 antes de su regreso a casa, de forma que cuando llegue el ambiente ya sea óptimo.

AJUSTE DEL TEMPORIZADOR DE APAGADO



1. Encienda el aparato con la tecla .
2. Seleccione la potencia del ventilador deseada.
3. Pulse la tecla  durante 3 segundos, hasta que parpadee «0h» en la pantalla.





4. Utilice el regulador para ajustar las horas que deben transcurrir hasta el apagado. Después de aproximadamente 5 segundos sin realizar ajustes, se adoptará el valor seleccionado y se mostrará en la pantalla el símbolo del TEMPORIZADOR.



El aparato funcionará durante el tiempo establecido y a continuación se apagará.

5. Si desea finalizar el temporizador anticipadamente, pulse la tecla  durante 3 segundos y seleccione «0h». También puede apagar el aparato con la tecla .

AJUSTE DEL TEMPORIZADOR DE ENCENDIDO

1. Apague el aparato con la tecla .
2. Pulse la tecla  durante 3 segundos, hasta que parpadee «0h» en la pantalla.





3. Utilice el regulador para ajustar las horas que deben transcurrir hasta el encendido. Después de aproximadamente 5 segundos sin realizar ajustes, se adoptará el valor seleccionado y se mostrará en la pantalla el tiempo restante en horas.



4. Seleccione la potencia del ventilador deseada.

El aparato se encenderá al finalizar este tiempo y funcionará en la potencia del ventilador seleccionada.

5. Si desea desactivar el temporizador de encendido anticipadamente, pulse la tecla  durante 3 segundos y seleccione «0h». También puede encender el aparato con la tecla .

ESTO ES LO QUE LE OFRECE LA APLICACIÓN BONECO

ACERCA DE LA APLICACIÓN BONECO

La aplicación "BONECO healthy air" sirve para manejar el BONECO F225–F235 y le permite aprovechar todo su potencial. La aplicación ofrece funciones como el temporizador o la especificación de la potencia del ventilador.

FUNCIONES

Temporizador de encendido	El equipo se enciende al transcurrir un tiempo determinado
Temporizador de apagado	El equipo se apaga al transcurrir un tiempo determinado
Baby-Lock	Función de bloqueo del regulador giratorio
Tiempo	Muestra el tiempo actual y la temperatura exterior



BLUETOOTH Y AJUSTES DE FÁBRICA



DESCONEXIÓN DEL BLUETOOTH

1. Pulse la tecla  durante 5 segundos, hasta que parpadee «bt» (Bluetooth) en la pantalla.



2. Gire el regulador hacia la derecha o la izquierda, hasta que se muestre «--» en la pantalla.



3. Pulse la tecla  para desconectar el Bluetooth.
4. Si desea volver a activar el Bluetooth, pulse de nuevo la tecla  durante 5 segundos, hasta que parpadee «bt». El Bluetooth vuelve a estar activado.



AJUSTES DE FÁBRICA

 Después de restablecer los ajustes de fábrica, deberá volver a vincularse el aparato con la aplicación de BONECO para poder manejarlo a distancia.

1. Pulse la tecla  durante 10 segundos, hasta que parpadee «fd» (Factory default) en la pantalla.



2. Se borran todos los ajustes y se restablecen los ajustes de fábrica del aparato.

PROVEEDORES DE LA APLICACIÓN BONECO

APLICACIÓN BONECO PARA IOS

Busque “BONECO healthy air” en la App Store o escanee el código QR de abajo. Para que el sistema iOS 10 o anterior reconozca el código QR debe haberse instalado la aplicación correspondiente. Los sistemas iOS 11 o superiores reconocen el código QR automáticamente al orientar la cámara hacia él.



APLICACIÓN PARA ANDROID

Busque “BONECO healthy air” en Google Play Store o escanee el código QR de abajo. Para que su equipo reconozca el código QR debe tener instalada la correspondiente aplicación.



CONEXIÓN DE LA APLICACIÓN CON BONECO F225 – F235

PREPARACIÓN

- Asegúrese de que el Bluetooth de su teléfono móvil esté activado.
- Al realizar la vinculación cerciórese de que su teléfono móvil se encuentre en la misma habitación que el BONECO F225–F235.

Una vez realizada la vinculación puede manejar el BONECO F225–F235 desde su teléfono móvil encontrándose en la misma habitación o incluso desde la habitación contigua. La distancia máxima entre teléfono móvil y BONECO F225–F235 depende de las características del edificio.

VINCULACIÓN

1. Asegúrese de que el Bluetooth de su teléfono móvil esté activado.
2. Inicie la app de BONECO.
3. Siga las indicaciones de la aplicación.

CONSEJOS DE COLOCACIÓN

INDICACIONES ACERCA DEL RENDIMIENTO

Todos los sistemas BONECO Air Shower cuentan con un ventilador de alto rendimiento que puede mover grandes cantidades de aire. ¡Aprovechese de este potencial! Dirija el aire hacia una dirección concreta para conseguir que la temperatura de la habitación esté equilibrada. Podrá inspirarse con los siguientes ejemplos.

SISTEMA DE AIRE ACONDICIONADO (AC)

Un climatizador reparte las temperaturas de forma variable, pero con su ventilador BONECO Air Shower puede mover el aire caliente hacia el climatizador. Esto se puede conseguir directamente o al hacer circular el aire, como se muestra en esta ilustración.



VARIOS PISOS

En verano, es probable que en los pisos de arriba haga más calor y el ambiente sea más sofocante. El potente ventilador BONECO Air Shower dirige el aire frío desde los pisos inferiores hacia los superiores para alcanzar el equilibrio.



AIRE FRESCO

Su ventilador BONECO Air Shower le ayudará a ventilar mejor las habitaciones. Si no se crean corrientes de aire, dirija el aire del ventilador directamente desde la ventana hacia la habitación elegida.

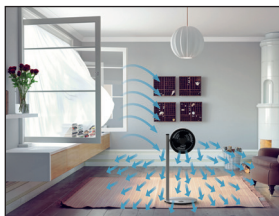

HABITACIONES CON TECHOS ALTOS

En las habitaciones climatizadas con techos altos, el aire frío va hacia abajo, mientras que el caliente se queda atascado en el techo. Oriente el ventilador BONECO en vertical hacia arriba para crear un efecto de ducha de aire.



LIMPIEZA

INDICACIONES DE SEGURIDAD

 Antes de proceder con la limpieza del ventilador BONECO Air Shower, desconéctelo siempre de la red eléctrica. No hacerlo puede causar descargas eléctricas y poner su vida en peligro.

 No utilice alcohol ni detergentes agresivos para la limpieza.

LIMPIEZA DE LA CARCASA

Todos los ventiladores BONECO Air Shower están diseñados para que se puedan utilizar sin requerir mucho mantenimiento, incluso aunque se usen durante años. La mayoría de las veces, para la limpieza basta con un paño seco.

En caso de suciedad persistente, use un paño húmedo para limpiar la carcasa. Añada una pequeña cantidad de lavavajillas al agua.

LIMPIEZA DE LAS ALETAS DEL VENTILADOR

1. Incline la unidad en vertical hacia arriba y afloje los tornillos de seguridad.



2. Retire la rejilla frontal girándola un poco hacia la izquierda.

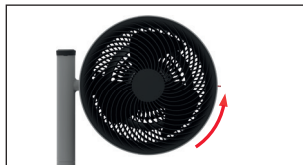

3. Afloje los tornillos de fijación de la parte central girándolos hacia la derecha.



4. Retire las aletas del ventilador y límpielas con un paño húmedo.

5. Vuelva a colocar todas las piezas del aparato en el orden inverso.

6. Fije la rejilla frontal con los tornillos de seguridad. Tenga en cuenta la posición en la que deben estar los tornillos en la rejilla central.



DESMONTAJE Y ALMACENAMIENTO

! Tenga en cuenta que las piezas del conector extraíble son desmontables. Si se mueve la unidad a otra ubicación, es necesario desarmar las partes desmontables, transportarlas a donde sea necesario y después volver a unirlos.

i Lo más fácil y eficiente es que guarde su ventilador BONECO Air Shower en su envase original. Guarde el ventilador BONECO Air Shower en un lugar seco.

DESMONTAJE Y ALMACENAMIENTO

1. Desconecte el cable de red de la toma de corriente.



2. Pulse el botón de desbloqueo situado en el pie de apoyo superior.

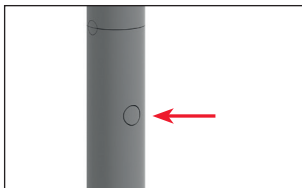

3. Retire el ventilador tirando con fuerza de él hacia arriba.

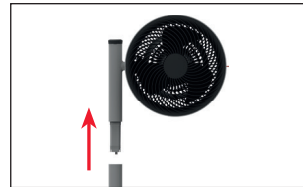

4. Pulse el botón de desbloqueo situado en el pie de apoyo inferior.

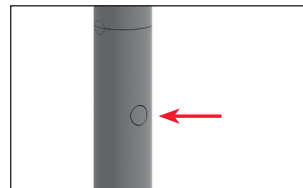

5. Retire el pie de apoyo de la base.

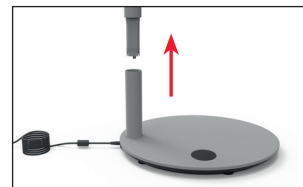

INSTRUÇÕES DE USO BONECO F225 – F235

ÍNDICE

Dados técnicos	101
Introdução	102
Conteúdo	102
Visão geral e nomes de componentes	103
Arranque	104
Manuseamento	105
Manuseamento	105
Alinhamento	105
Ajuste da altura	105
Função de temporizador	106
Utilização	106
Ajustar o Temporizador DESLIGAR	106
Ajustar o Temporizador LIGAR	106
Vantagens da aplicação BONECO	107
Sobre a aplicação BONECO	107
Âmbito dos serviços	107
Bluetooth e definições de fábrica	108
Desligar o Bluetooth	108
Definições de fábrica	108

Onde obter a aplicação BONECO	109
Aplicação BONECO para iOS	109
Aplicação para Android	109
Ligação da aplicação ao BONECO F225 – F235	110
Preparação para a primeira utilização	110
Ligação	110
Sugestões de posicionamento	111
Notas sobre a eficiência	111
Sistema de ar condicionado (AC)	111
Ar fresco	111
Vários pisos	111
Divisões com pé direito alto	111
Limpeza	112
Instruções de segurança	112
Limpar a caixa	112
Limpar as pás do ventilador	112
Desmontagem e armazenamento	113
Desmontagem e armazenamento	113

DADOS TÉCNICOS

Dados técnicos*

Modelo	BONECO F225 – BONECO F235	
Tensão da fonte de alimentação	24V DC	
Consumo energético	1.5 – 22 W	
Nível de ruído em funcionamento	34 – 64 dB(A)	
Fluxo de ar	1439 m ³ /h (nível máximo)	
Velocidade do ar	273 m/min (nível máximo)	
Dimensões C×L×A	BONECO F225	375 × 375 × 852 mm (com um conector)
	BONECO F235	375 × 375 × 1212 mm (com dois conectores)
Peso (vazio)	BONECO F225	6.0 kg
	BONECO F235	7.6 kg

* Sujeito a alterações

INTRODUÇÃO

CARO CLIENTE,

Parabéns pela sua compra do ventilador de jato de ar BONECO. Estas unidades de alta performance adaptam-se na perfeição às suas necessidades. Quando estão definidas para níveis de saída baixos, proporcionam uma brisa agradável na sua casa, nos dias mais quentes. Por outro lado, se utilizar um sistema de ar condicionado, o potente ventilador da unidade distribui o ar pela divisão, assegurando uma temperatura uniforme.

Ao desenvolver o ventilador de jato de ar BONECO, o funcionamento com um nível reduzido de manutenção e a durabilidade foram pontos essenciais. O formato único das pás do ventilador cria um fluxo de ar uniforme com o mínimo de energia, o que também é excelente para o meio ambiente. O design elegante adapta-se a qualquer decoração, para que possa utilizar o seu ventilador de jato de ar BONECO o ano inteiro.

Esperamos que desfrute do seu novo ventilador de jato de ar BONECO!

CONTEÚDO

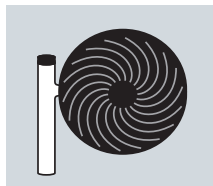

Unidade de ventilador
BONECO

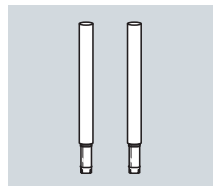

Conector amovível
(F225: 1x/F235: 2x)

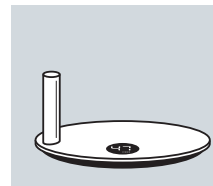

Base

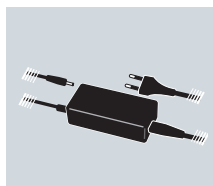

Fonte de energia

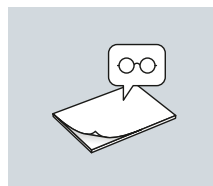

Manual



Instruções de segurança

i O BONECO F225 e o BONECO F235 só são diferentes porque o BONECO F235 inclui um segundo conector.

i Pode utilizar a unidade do ventilador com um conector, com um segundo conector ou sem conectores. É possível personalizar o aparelho consoante as suas necessidades.

VISÃO GERAL E NOMES DE COMPONENTES

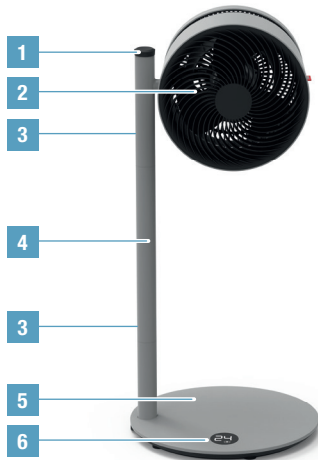

Ventilador de jato de ar
BONECO F225

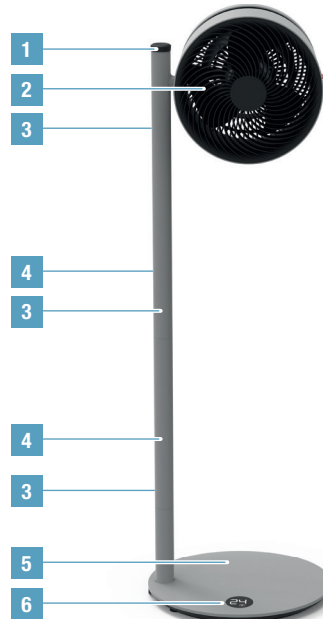

Ventilador de jato de ar
BONECO F235

- 1 ON-OFF/Regulador de potência
- 2 Cabeça do ventilador
- 3 Botão para desbloqueio
- 4 Pé de apoio ajustável
- 5 Base com cabo de alimentação
- 6 Display

ARRANQUE

1



Coloque a base numa superfície estável e nivelada.

2

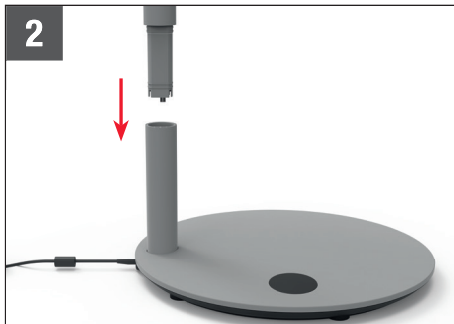

Insira o conector na base.

3

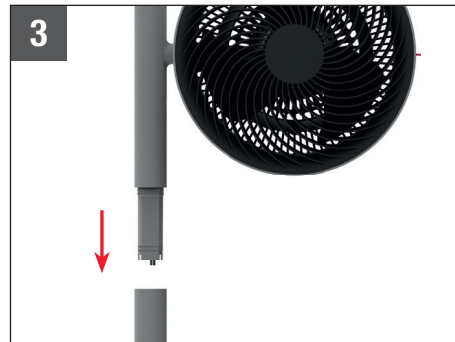

Coloque a unidade do ventilador no conector.

4



Ligue o cabo de alimentação a uma rede elétrica.

5



Pressione o botão para ligar o aparelho.

6



Controle a potência com ajuda do regulador ou através da App da BONECO.

MANUSEAMENTO

MANUSEAMENTO

Todos os ventiladores de jato de ar BONECO são concebidos para um manuseamento simples. A potência é controlada em 32 níveis através de um único regulador.

ALINHAMENTO

A unidade do ventilador pode ser inclinada manualmente 270 graus.

 A unidade do ventilador não roda 360 graus completos.

AJUSTE DA ALTURA

Todos os componentes elétricos estão completamente integrados no conector. Assim, pode adaptar a altura a qualquer momento acrescentando um pé de apoio ou retirando-o depois de o desbloquear através do botão de pressão.

 Por motivos de segurança, só é possível usar dois conectores de uma vez (F235).

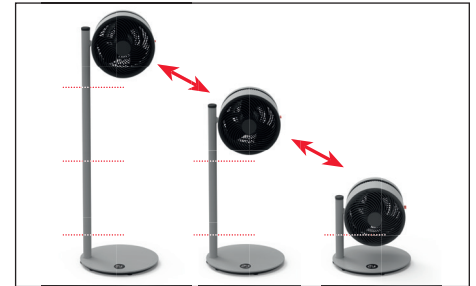
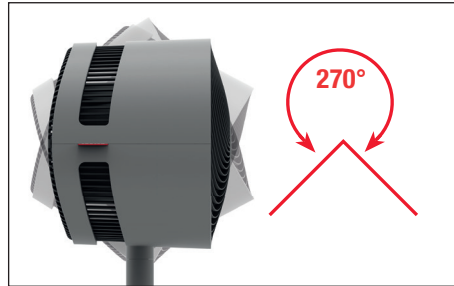



FUNÇÃO DE TEMPORIZADOR

UTILIZAÇÃO

Com a função de temporizador pode definir o tempo que o BONECO F225–F235 deve funcionar antes de se desligar automaticamente (Temporizador DESLIGAR).

Em alternativa, pode definir o tempo após o qual o aparelho se liga automaticamente (Temporizador LIGAR). Utilize esta função, por exemplo, para ativar o BONECO F225–F235 antes de regressar a casa, para que encontre um ambiente agradável no lar.

AJUSTAR O TEMPORIZADOR DESLIGAR



1. Ligue o aparelho com a tecla .
2. Selecione o nível de ventilação desejado.
3. Prima durante 3 segundos a tecla , até que no display seja apresentado «0h» a piscar.





4. Utilize o regulador para ajustar as horas até desligar. Após cerca de 5 segundos sem introdução, o valor selecionado é aceite e no display é apresentado o símbolo TIMER.



O aparelho funciona durante o tempo indicado, desligando-se em seguida.

5. Para parar o temporizador antes do tempo, prima durante 3 segundos a tecla  e seleccione «0h». Em alternativa pode desligar o aparelho com a tecla .

AJUSTAR O TEMPORIZADOR LIGAR

1. Desligue o aparelho com a tecla .
2. Prima durante 3 segundos a tecla , até que «0h» pisque no display.





3. Utilize o regulador para ajustar as horas até ligar. Após cerca de 5 segundos sem introdução, o valor selecionado é aceite e no display é apresentado o tempo restante em horas.



4. Selecione o nível de ventilação desejado.

O aparelho liga-se após o tempo definido e funciona no nível de ventilação selecionado.

5. Para desativar o Temporizador LIGAR antes do tempo, prima durante 3 segundos a tecla  e seleccione «0h». Em alternativa pode ligar o aparelho com a tecla .

VANTAGENS DA APLICAÇÃO BONECO

SOBRE A APLICAÇÃO BONECO

A aplicação “BONECO healthy air” é usada para controlar o BONECO F225–F235 e permite-lhe tirar pleno proveito do seu potencial. A aplicação disponibiliza funções como temporizador ou a especificação dos níveis de ventilação.

ÂMBITO DOS SERVIÇOS

Temporizador LIGAR	O aparelho liga-se após um determinado tempo
Temporizador DESLIGAR	O aparelho desliga-se após um determinado tempo
Baby-Lock	Função de travamento do regulador rotativo
Meteorologia	Apresenta as condições climatéricas atuais e a temperatura exterior



BLUETOOTH E DEFINIÇÕES DE FÁBRICA



DESLIGAR O BLUETOOTH

1. Prima durante 5 segundos a tecla , até que no display seja apresentado «bt» (Bluetooth) a piscar.



2. Rode o regulador para a esquerda ou a direita, até o display indicar «--».



3. Prima a tecla  para desligar o Bluetooth.
4. Para voltar a reativar o Bluetooth, prima novamente durante 5 segundos a tecla , até que «bt» comece a piscar. O Bluetooth está agora novamente ativado.



DEFINIÇÕES DE FÁBRICA

 O aparelho tem de voltar a ser acoplado com a app BONECO após a reposição, para que possa ser comandado à distância.

1. Prima durante 10 segundos a tecla , até que no display seja apresentado «fd» (Factory default) a piscar.



2. Todas as definições serão apagadas e o aparelho será reposto para as definições de fábrica.

ONDE OBTER A APLICAÇÃO BONECO

APLICAÇÃO BONECO PARA IOS

Pesquise por “BONECO healthy air” na App Store ou digitalize o código QR abaixo. A leitura do código QR com iOS 10 ou uma versão anterior requer a instalação de uma aplicação correspondente. Com iOS 11 e versões posteriores, o código QR é lido automaticamente sempre que dirige a câmara para ele.



APLICAÇÃO PARA ANDROID

Pesquise por “BONECO healthy air” na Google Play Store ou digitalize o código QR abaixo. A leitura do código QR requer a instalação de uma aplicação correspondente no seu dispositivo.



LIGAÇÃO DA APLICAÇÃO AO BONECO F225 – F235

PREPARAÇÃO PARA A PRIMEIRA UTILIZAÇÃO

- Certifique-se de que o Bluetooth está ativo no seu smartphone.
- Durante a ligação, certifique-se de que o smartphone se encontra no mesmo compartimento que o BONECO F225–F235.

Depois de estabelecida a ligação, pode controlar o BONECO F225–F235 com o seu smartphone no mesmo compartimento ou, até, num compartimento adjacente. No entanto, a distância máxima entre o smartphone e o BONECO F225–F235 depende das condições estruturais específicas do local.

LIGAÇÃO

1. Certifique-se de que o Bluetooth está ativo no seu smartphone.
2. Inicie a aplicação BONECO.
3. Siga as instruções na aplicação.

SUGESTÕES DE POSICIONAMENTO

NOTAS SOBRE A EFICIÊNCIA

Todos os ventiladores de jato de ar BONECO estão equipados com um ventilador de alta performance capaz de mover grandes quantidades de ar. Utilizar esta característica: Oriente o ar para uma direção específica para criar uma climatização uniforme na divisão. Os seguintes exemplos mostram como fazer isso.

SISTEMA DE AR CONDICIONADO (AC)

Um ar condicionado distribui a temperatura de várias formas. Utilize o ventilador de jato de ar BONECO para mover o ar quente na direção do sistema de ar condicionado. Isso pode ser realizado direta ou indiretamente através da circulação de ar, tal como apresentado nesta imagem.



VÁRIOS PISOS

No verão, os pisos superiores podem ficar quentes e abafados. O potente ventilador de jato de ar BONECO direciona o ar fresco a partir do piso inferior para vários pisos, o que permite obter uma temperatura uniforme.



AR FRESCO

O ventilador de jato de ar BONECO ajuda a ventilar melhor os espaços interiores. Se não se criar uma ventilação cruzada, direcione o ar fresco diretamente a partir da janela para a divisão pretendida.

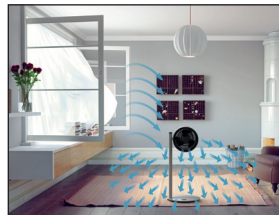

DIVISÕES COM PÉ DIREITO ALTO

Em divisões com ar condicionado e pé direito alto, o ar frio baixa rumo ao chão enquanto o ar quente sobe para o teto. Direcione o ventilador BONECO para cima para obter uma sensação de jato de ar.



LIMPEZA

INSTRUÇÕES DE SEGURANÇA

 Desligue sempre o ventilador de jato de ar BONECO antes de dar início à limpeza! Caso contrário, isso pode resultar num choque elétrico e em ferimentos fatais!

 Não utilize álcool nem agentes de limpeza corrosivos para a limpeza.

LIMPAR A CAIXA

Todos os ventiladores de jato de ar BONECO foram concebidos para funcionar com um nível reduzido de manutenção, mesmo após anos de utilização. Na maioria dos casos, é possível utilizar um pano seco para efetuar a limpeza.

Se houver sujidade persistente, limpe a caixa com um pano húmido. Adicione um pouco de detergente da loiça à água.

LIMPAR AS PÁS DO VENTILADOR

1. Incline a unidade do ventilador para cima e solte o parafuso de proteção.



2. Retire a grelha frontal, rodando-a ligeiramente no sentido contrário ao dos ponteiros do relógio.

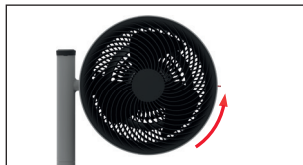

3. Desaperte o parafuso de proteção central no sentido dos ponteiros do relógio.



4. Retire as pás do ventilador e limpe-as com um pano húmido.

5. Volte a montar a unidade seguindo os passos pela ordem inversa.

6. Fixe a grelha frontal com o parafuso de proteção. Ao fazê-lo, preste atenção à posição do parafuso na grelha frontal.



DESMONTAGEM E ARMAZENAMENTO

! Tenha em atenção que os conectores amovíveis podem ser separados. Ao mover a unidade para outro local, desmonte as peças separáveis, transporte as peças individuais para a localização pretendida e, em seguida, volte a montar.

i O armazenamento é mais simples e eficaz se utilizar a embalagem original. Armazene o ventilador de jato de ar BONECO num local seco.

DESMONTAGEM E ARMAZENAMENTO

1. Desligue o cabo de alimentação da tomada elétrica.

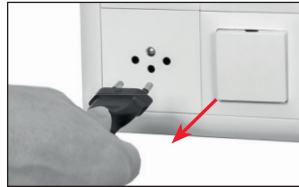

2. Prima o botão de desbloqueio no pé de apoio superior.

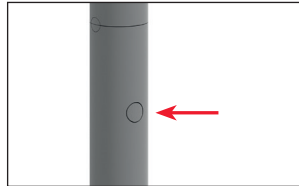

3. Retire o ventilador, puxando-o vigorosamente para cima.

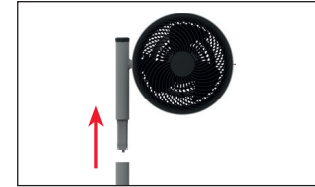

4. Prima o botão de desbloqueio no pé de apoio inferior.

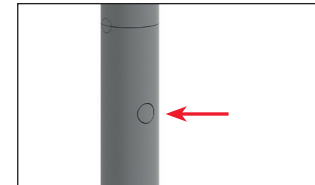

5. Retire o pé de apoio da base.

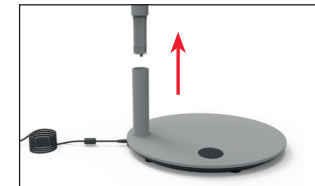

HASZNÁLATI ÚTMUTATÓ BONECO F225 – F235

TARTALOMJEGYZÉK

Műszaki adatok	117
Bevezetés	118
Az útmutatóban bemutatott termékek	118
Áttekintés és az alkatrészek elnevezése	119
Első lépések	120
Kezelés	121
Kezelés	121
Beállítás	121
Állítható magasság	121
Időzítő funkció	122
Használat	122
OFF-Timer beállítása	122
ON-Timer beállítása	122
Ezt kínálja a BONECO alkalmazás	123
A BONECO alkalmazásról	123
Szolgáltatások	123
Bluetooth és gyári beállítások	124
Bluetooth kikapcsolása	124
Gyári beállítások	124

A BONECO alkalmazás letöltése	125
BONECO alkalmazás iOS rendszerhez	125
Alkalmazás Android rendszerhez	125
Az alkalmazás összekapcsolása a BONECO F225–F235 készülékkel	126
Előkészületek	126
Párosítás	126
Elhelyezési tippek	127
A készülék teljesítményéről	127
Légkondicionáló rendszer (AC)	127
Friss levegő	127
Többszintes épületek	127
Nagy belmagasságú helyiségek	127
Tisztítás	128
Biztonsági előírások	128
A ház tisztítása	128
A ventilátorlapátok tisztítása	128
Szét szerelés és tárolás	129
Szét szerelés és tárolás	129

MŰSZAKI ADATOK

Műszaki adatok*

Modell	BONECO F225–BONECO F235	
Tápfeszültség	24V DC	
Felvett teljesítmény	1.5–22W	
Működési zajszint	34–64 dB(A)	
Légáramlás	1439 m ³ /h (maximális fokozat)	
Légsebesség	273 m/min (maximális fokozat)	
Méretek H×Sz×M	BONECO F225	375 × 375 × 852 mm (egy csatlakozóelemmel)
	BONECO F235	375 × 375 × 1212 mm (két csatlakozóelemmel)
Súly (üresen)	BONECO F225	6.0 kg
	BONECO F235	7.6 kg

* Változó

BEVEZETÉS

TISZTELT VÁSÁRLÓ!

Szeretnénk gratulálni a BONECO Air Shower ventilátor megvásárlása alkalmából. Ezek a nagy teljesítményű készülékek tökéletesen eleget tesznek igényeinek. Ha alacsony teljesítményszintet állít be, a készülékek kellemes fuvallatot árasztanak otthonában a meleg napokon. Másrészt ha légkondicionáló rendszert használ, az egység nagy teljesítményű ventilátora úgy osztja el a levegőt a helyiségben, hogy egységes hőmérsékletet biztosítson.

A BONECO Air Shower ventilátor megtervezésekor a könnyű üzemeltetést és a tartósságot tartottuk leginkább szem előtt. A ventilátorlapát egyedi alakja egységes légáramot hoz létre minimális energiafelhasználással, ami jó hatással van a környezetre. Az elegáns kivitel harmonikusan illeszkedik bármilyen dekorációs stílushoz, így a BONECO Air Shower ventilátort az egész évben használni tudja.

Reméljük, örömet leli az új BONECO Air Shower ventilátorában!

AZ ÚTMUTATÓBAN BEMUTATOTT TERMÉKEK

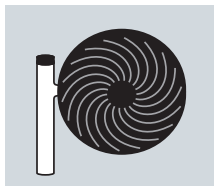

BONECO ventilátoregység

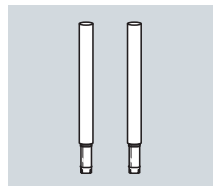

Eltávolítható csatlakozóelem
(F225: 1x / F235: 2x)

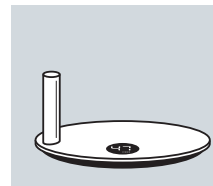

Talp

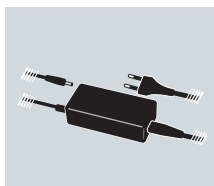

Tápegység

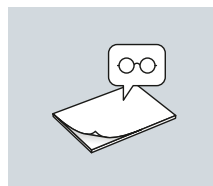

Kézikönyv



Biztonsági előírások

i A BONECO F225 és a BONECO F235 típusok közötti különbség csupán annyi, hogy a BONECO F235 változat egy második csatlakozóelemmel is rendelkezik.

i A ventilátoregységet használhatja egy vagy egy második csatlakozóelemmel vagy csatlakozóelem nélkül. Igényeihez igazíthatja.

ÁTTEKINTÉS ÉS AZ ALKATRÉSZEK ELNEVEZÉSE

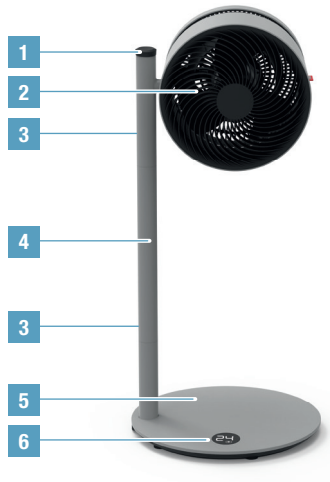

BONECO F225
Air Shower Ventilator

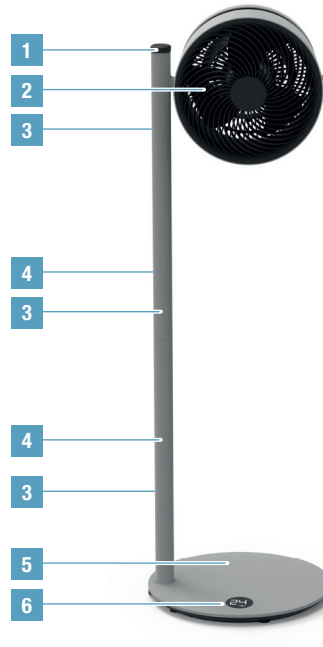

BONECO F235
Air Shower Ventilator

- 1 ON-OFF/Teljesítményszabályzó
- 2 Ventilátorfej
- 3 Kireteszelés gombja
- 4 Szétszedhető állvány
- 5 Talp hálózati csatlakozódugasszal
- 6 Kijelző

ELSŐ LÉPÉSEK

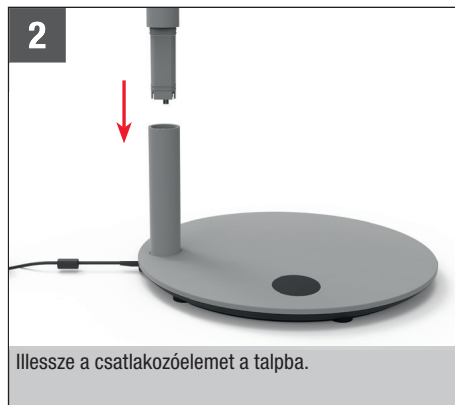

KEZELÉS

KEZELÉS

Valamennyi BONECO Air Shower ventilátor könnyen kezelhető. 32 féle teljesítmény állítható be egyszerű módon.



BEÁLLÍTÁS

A ventilátoregység kézzel 270 fokkal dönthető.

 A ventilátoregység nem fordul körbe 360 fokban.

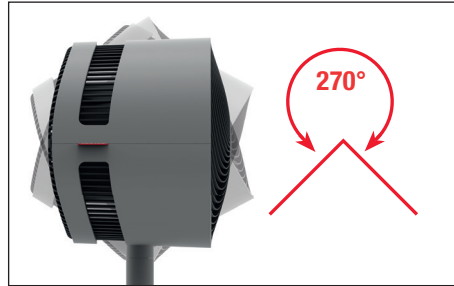

ÁLLÍTHATÓ MAGASSÁG

Minden elektromos alkatrész teljesen beépítésre került a csatlakozóba. Így bármikor módosíthatja a magasságot, ha az állványokat betoldja, vagy a gombbal való kireteszelés után kihúzva eltávolítja.

 Biztonsági okokból egyszerre legfeljebb két csatlakozóelem használható (F235).

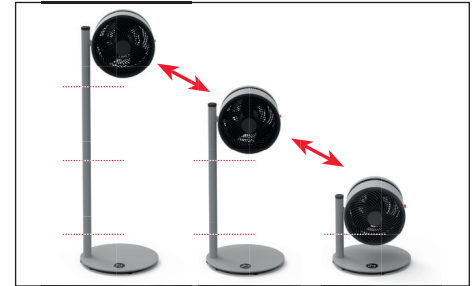



IDŐZÍTŐ FUNKCIÓ

HASZNÁLAT

Az időzítő funkcióval megadhatja, hogy a BONECO F225–F235 mennyi ideig működjön, mielőtt automatikusan kikapcsol (OFF-Timer).

Megadhatja azt is, hogy a készülék mennyi idő után kapcsoljon be automatikusan (ON-Timer). Akkor érdemes ezt a funkciót használnia, ha a BONECO F225–F235 készüléket hazatérte előtt szeretné bekapcsolni, hogy otthonában már optimális klíma várja.

OFF-TIMER BEÁLLÍTÁSA



1. A  gombbal kapcsolja be a készüléket.
2. Válassza ki a kívánt ventilátorfokozatot.
3. Tartsa 3 másodpercig lenyomva a  gombot, amíg a kijelzőn villogni nem kezd a «0h» kijelzés.





4. A szabályozó használatával állítsa be a kikapcsolásig hátralévő órák számát. Ha kb. 5 másodpercig nem ad meg új értéket, a készülék átveszi a megadott értéket, és a kijelzőn megjelenik a TIMER szimbólum.



A készülék a megadott ideig működik, és annak elteltével kikapcsol.

5. Az időzítés korábbi befejezéséhez tartsa 3 másodpercig lenyomva a  gombot, és válassza a «0h» lehetőséget. Másik megoldásként a  gombbal kapcsolja ki a készüléket.

ON-TIMER BEÁLLÍTÁSA

1. A  gombbal kapcsolja ki a készüléket.
2. Tartsa 3 másodpercig lenyomva a  gombot, amíg a kijelzőn villogni nem kezd a «0h» kijelzés.





3. A szabályozó használatával állítsa be a bekapcsolásig hátralévő órák számát. Ha kb. 5 másodpercig nem ad meg új értéket, a készülék átveszi a megadott értéket, és a kijelzőn megjelenik fennmaradó időtartam órában.



4. Válassza ki a kívánt ventilátorfokozatot.

A készülék a megadott idő elteltével bekapcsol, és a kiválasztott ventilátorfokozat szerint működni kezd.

5. Az ON-Timer korábbi kikapcsolásához tartsa 3 másodpercig lenyomva a  gombot, és válassza a «0h» lehetőséget. Másik megoldásként a  gombbal kapcsolja be a készüléket.

EZT KÍNÁLJA A BONECO ALKALMAZÁS

A BONECO ALKALMAZÁSRÓL

A „BONECO healthy air” alkalmazás a BONECO F225–F235 vezérléséhez használható, és lehetővé teszi, hogy a készülék minden lehetőségét kihasználhassa. Az alkalmazás különféle funkciókat kínál, mint például az időzítő vagy a ventilátorfokozatok megadása.

SZOLGÁLTATÁSOK

ON-Timer	A készülék egy bizonyos idő elteltével bekapcsol
OFF-Timer	A készülék egy bizonyos idő elteltével kikapcsol
Baby-Lock	A forgó szabályozó zárolási funkciója
Időjárás	Megjeleníti az aktuális időjárást és külső hőmérsékletet



BLUETOOTH ÉS GYÁRI BEÁLLÍTÁSOK



BLUETOOTH KIKAPCSOLÁSA

1. Tartsa 5 másodpercig lenyomva a  gombot, amíg a kijelzőn villogni nem kezd a «bt» (Bluetooth) kijelzés.



2. Forgassa a szabályozót balra vagy jobbra, amíg a kijelzőn meg nem jelenik a «--» kijelzés.



3. A Bluetooth kikapcsolásához nyomja meg a  gombot.
4. A Bluetooth visszakapcsolásához tartsa újra lenyomva a  gombot 5 másodpercig, amíg a «bt» kijelzés villogni nem kezd. A Bluetooth ismét be van kapcsolva.



GYÁRI BEÁLLÍTÁSOK

1.  Visszaállítás után a készüléket újra össze kell kapcsolni a BONECO alkalmazással, hogy a távvezérlést használni lehessen rajta.

1. Tartsa lenyomva 10 másodpercig a  gombot, amíg a «fd» (Factory default) kijelzés villogni nem kezd a kijelzőn.



2. Minden beállítás törlődik, és a készülék visszaáll a gyári beállításokra.

A BONECO ALKALMAZÁS LETÖLTÉSE

BONECO ALKALMAZÁS IOS RENDSZERHEZ

Az App Store áruházban keresse meg a „BONECO healthy air” alkalmazást, vagy olvassa be a lenti QR-kódot. A QR-kód felismeréséhez iOS 10 vagy korábbi rendszerben telepítve kell lennie egy megfelelő alkalmazásnak. Az iOS 11 és az újabb rendszerek a QR-kódot automatikusan felismerik, amikor a kódra irányítja a kamerát.



ALKALMAZÁS ANDROID RENDSZERHEZ

A Google Play áruházban keresse meg a „BONECO healthy air” alkalmazást, vagy olvassa be a lenti QR-kódot. A QR-kódok felismeréséhez az eszközén telepítve kell lennie a megfelelő alkalmazásnak.



AZ ALKALMAZÁS ÖSSZEKAPCSOLÁSA A BONECO F225 – F235 KÉSZÜLÉKKEL

ELŐKÉSZÜLETEK

- Győződjön meg arról, hogy az okostelefonján aktiválva van a Bluetooth.
- A párosítás során ügyeljen arra, hogy az okostelefon és a BONECO F225–F235 egy helyiségben legyen.

A sikeres párosítást követően a BONECO F225–F235 készüléket vezérelheti az okostelefonjával, amennyiben azok egy helyiségben vagy egy szomszédos helyiségben találhatók. Az okostelefon és a BONECO F225–F235 közötti maximális távolság azonban az épület jellemzőitől függ.

PÁROSÍTÁS

1. Győződjön meg arról, hogy az okostelefonján aktívva van a Bluetooth.
2. Indítsa el a BONECO alkalmazást.
3. Kövesse az alkalmazás utasításait.

ELHELYEZÉSI TIPPEK

A KÉSZÜLÉK TELJESÍTMÉNYÉRŐL

Az összes BONECO Air Shower ventilátor nagy teljesítményű ventilátorral van felszerelve, amely nagy légtömegeket képes mozgatni. Ezt a következőképpen használhatja: Vezesse a levegőt egy meghatározott irányba, hogy egységes helyiség-hőmérsékletet érjen el. A következő példákkal illusztráljuk ennek megvalósítását.

LÉGKONDITIONÁLÓ RENDSZER (AC)

A légkondicionáló a hőmérsékletet különböző módokon osztja el. Használja a BONECO Air Shower ventilátort, hogy a meleg levegőt a légkondicionáló rendszerhez terelje. Ez a képen látható módon közvetlenül vagy közvetlen történhet a légkeringés által.



TÖBBSZINTES ÉPÜLETEK

Nyáron fülledt, meleg klíma uralkodhat a felső szinteken. Az erőteljes BONECO Air Shower ventilátor a hideg levegőt a talajtól az emeletek felé irányítja az egységes hőmérséklet elérése céljából.



FRISS LEVEGŐ

A BONECO Air Shower ventilátor segít a beltéri szellőzés javításában. Ha nem jön létre keresztzellőzés, vezesse a friss levegőt közvetlenül az ablaktól a kívánt helyiségbe.

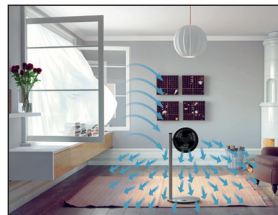

NAGY BELMAGASSÁGÚ HELYSÉGEK

A nagy belmagasságú légkondicionált helyiségekben a hideg levegő lesüllyed a talajra, miközben a meleg levegő felszál a mennyezetig. Fordítsa a BONECO Air Shower ventilátort, hogy élvezhesse a légzuhany élményét.



TISZTÍTÁS

BIZTONSÁGI ELŐÍRÁSOK

 Mindig húzza ki a BONECO Air Shower ventilátort a csatlakozóból, mielőtt megkezdí a tisztítást! Ennek elmulasztása áramütést és halálos sérülést okozhat!

 Ne használjon alkoholtartalmú vagy rozsdásodást okozó tisztítószeret a tisztításhoz.

A HÁZ TISZTÍTÁSA

Az összes BONECO Air Shower ventilátor könnyen karbantartható, még sokéves használat után is. A legtöbb esetben száraz ronggyal tisztítható.

Makacs szennyeződés esetén tisztítsa a házat nedves ronggyal. Tegyen kevés mosogatószeret a vízbe.

A VENTILÁTORLAPÁTOK TISZTÍTÁSA

1. Fordítsa felfelé a ventilátoregységet, és oldja ki a biztonsági csavart.



2. Távolítsa el az előlő rácst, ehhez fordítsa el kissé az óramutató járásával ellentétes irányban.

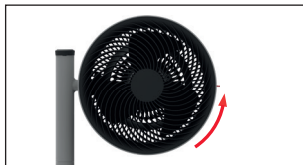

3. Lazítsa meg a középső biztonsági csavart az óramutató járásával megegyezően.



4. Távolítsa el a ventilátorlapátokat és tisztítsa meg őket nedves ruhával.

5. Helyezze vissza az egységet úgy, hogy a lépéseket fordított irányban hajtja végre.

6. Helyezze vissza az előlő rácst a biztonsági csavarral. Ennek kivitelezésekor ügyeljen a csavar helyzetére a rácson.



SZÉTSZERELÉS ÉS TÁROLÁS

! Kérjük, ügyeljen arra, hogy az eltávolítható csatlakozó alkatrészei szét szerelhetők. Ha az egységet máshol helyezi el, szerelje szét alkatrészeire az egységet, vigye az alkatrészeket a kívánt helyre, majd ezután szerelje össze őket.

i A tárolás legegyszerűbb és leghatékonyabb módja, ha az eredeti csomagolást használja. A BONECO Air Shower ventilátort száraz helyen tárolja.

SZÉTSZERELÉS ÉS TÁROLÁS

1. A tápkábelt húzza ki a csatlakozóaljzatból.

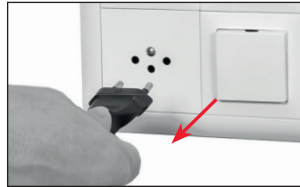

2. Nyomja meg a felső állvány kireteszelő gombját.

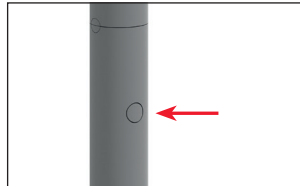

3. Erősen felfelé húzva vegye le a ventilátort.

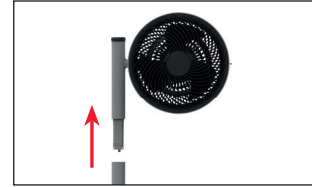

4. Nyomja meg az alsó állvány kireteszelő gombját.

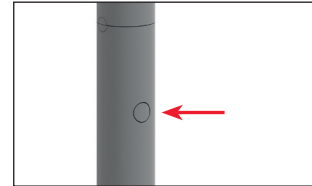

5. Vegye le az állványt az alapról.

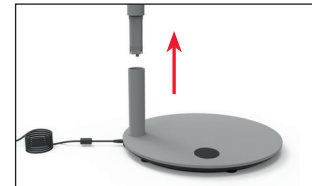

INSTRUKCJA OBSŁUGI BONECO F225 – F235

SPIS TREŚCI

Dane techniczne	133
Wstęp	134
Zakres dostawy	134
Omówienie i nazwy części	135
Uruchomienie	136
Obsługa	137
Obsługa	137
Ustawienie	137
Regulacja wysokości	137
Funkcja timera	138
Zastosowanie	138
Ustawianie timera OFF	138
Ustawianie timera ON	138
To zapewnia aplikacja BONECO	139
O aplikacji BONECO	139
Zakres mocy	139
Bluetooth i ustawienia fabryczne	140
Wyłączanie funkcji Bluetooth	140
Ustawienia fabryczne	140

Źródło zakupu aplikacji BONECO	141
Aplikacja BONECO na iOS	141
Aplikacja na Androida	141
Łączenie aplikacji z BONECO F225–F235	142
Przygotowanie	142
Parowanie	142
Porady na temat pozycjonowania	143
Uwagi dotyczące mocy	143
Układ klimatyzacji (AC)	143
Świeże powietrze	143
Kilka pięter	143
Wysokie pomieszczenia	143
Czyszczenie	144
Polecenia dotyczące bezpieczeństwa	144
Czyszczenie obudowy	144
Czyszczenie łopatek wentylatora	144
Demontaż i przechowywanie	145
Demontaż i przechowywanie	145

DANE TECHNICZNE

Dane techniczne*

Model	BONECO F225 – BONECO F235	
Napięcie zasilania	24V DC	
Pobór mocy	1.5 – 22W	
Poziom hałasu	34 – 64 dB(A)	
Strumień powietrza	1439 m ³ /h (maksymalny stopień)	
Prędkość powietrza	273 m/min (maksymalny stopień)	
Wymiary DxSxW	BONECO F225	375 × 375 × 852 mm (z jednym łącznikiem)
	BONECO F235	375 × 375 × 1212 mm (z dwoma łącznikami)
Masa własna urządzenia	BONECO F225	6.0 kg
	BONECO F235	7.6 kg

* Może ulec zmianie

WSTĘP

DROGI KLIENCIE,

dziękujemy za zakup wentylatora BONECO Air Shower. To wysoce wydajne urządzenie, które płynnie dostosowuje się do twoich potrzeb. Gdy w gorący dzień ustawisz je na niską moc, w twoim domu powieje przyjemna bryza. Jeśli natomiast korzystasz z układu klimatyzacji, mocny wentylator rozprowadzi powietrze po całym pomieszczeniu, by zapewnić jednakową temperaturę w każdym miejscu.

Gdy pracowaliśmy nad wentylatorem BONECO Air Shower, naszymi głównymi założeniami były bezobsługowe serwisowanie i trwałość. Jedyny w swoim rodzaju kształt łopatek wentylatora tworzy jednolity strumień powietrza przy minimalnym zużyciu energii, co jest korzystne także dla środowiska. Elegancki wygląd pasuje do każdego wystroju wnętrza, dlatego z wentylatora BONECO Air Shower można korzystać przez cały rok.

Mamy nadzieję, że spodoba Ci się Twój nowy wentylator BONECO Air Shower!

ZAKRES DOSTAWY

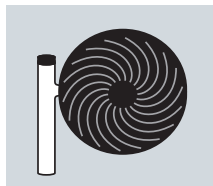

Wentylator BONECO

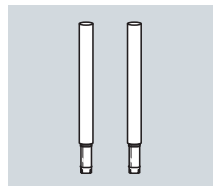

Wymijowany łącznik
(F225: 1x / F235: 2x)

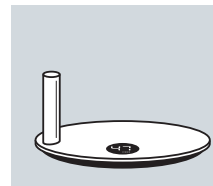

Podstawa

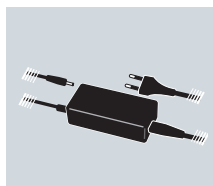

Zasilacz

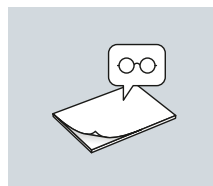

Instrukcja



Polecenia dotyczące bezpieczeństwa

i BONECO F225 i BONECO F235 różnią się tylko tym, że BONECO F235 zawiera jeszcze jeden łącznik.

i Wentylatora można używać z jednym łącznikiem, z drugim łącznikiem albo bez łączników. Możesz to dostosować do swoich potrzeb.

OMÓWIENIE I NAZWY CZĘŚCI

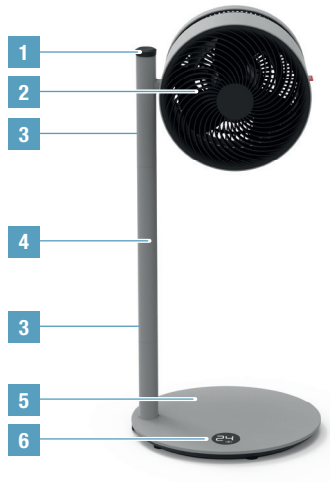

BONECO F225
Air Shower Ventilator

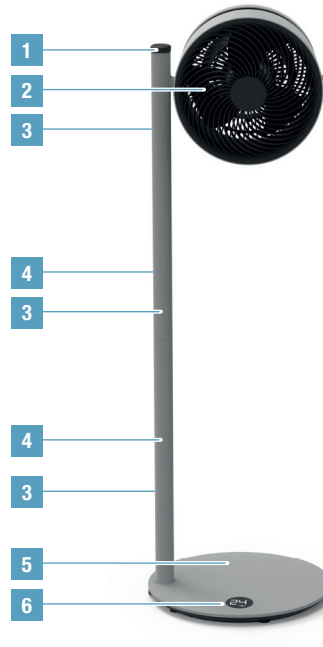

BONECO F235
Air Shower Ventilator

- 1 ON-OFF/Regulator mocy
- 2 Dmuchawa
- 3 Przycisk odblokowujący
- 4 Wstawka (regulacja wysokości)
- 5 Podstawa z przewodem zasilającym
- 6 Wyświetlacz

URUCHOMIENIE

1



Ustawić podstawę na stabilnej, płaskiej powierzchni.

2

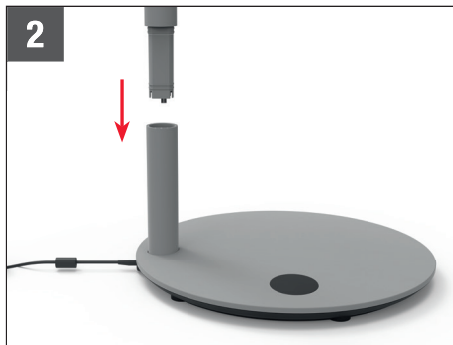

Wprowadzić łącznik do podstawy.

3

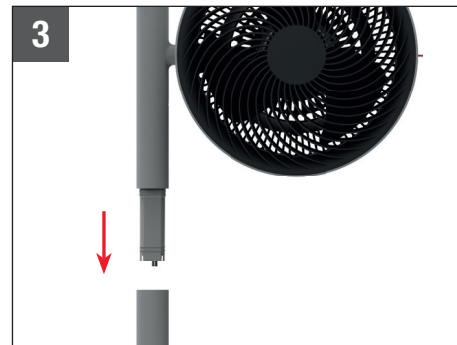

Umieścić wentylator na łączniku.

4



Podłączyć przewód zasilający do sieci elektrycznej.

5



Naciśnij przycisk, aby włączyć urządzenie.

6



Ustawić moc za pomocą kontrolera lub skorzystać z aplikacji BONECO-App.

OBSŁUGA

OBSŁUGA

Wszystkie wentylatory BONECO Air Shower zaprojektowano z myślą o łatwej obsłudze. Moc reguluje się pojedynczym kontrolerem o 32 stopniach ustawienia.



USTAWIENIE

Wentylator można ręcznie przechylić o 270 stopni.

 Wentylator nie obraca się o pełne 360 stopni.

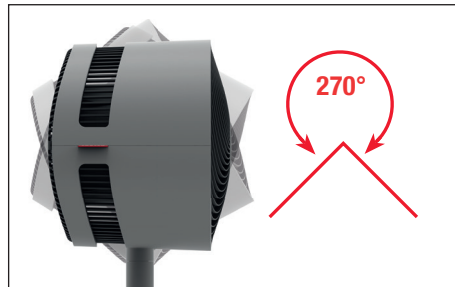

REGULACJA WYSOKOŚCI

Wszystkie podzespoły elektryczne są całkowicie wbudowane w łącznik. W związku z tym można dostosować wysokość w dowolnym momencie, dodając lub wyjmując łączniki, wyciągając je po odblokowaniu przyciskiem.

 Ze względów bezpieczeństwa tylko dwa łączniki mogą być używane równocześnie (F235).





FUNKCJA TIMERA

ZASTOSOWANIE

Za pomocą funkcji timera można określić, jak długo urządzenie BONECO F225–F235 ma działać, zanim wyłączy się automatycznie (timer OFF).

Alternatywnie można ustalić, po upływie jakiego czasu urządzenie powinno się automatycznie włączyć (timer ON). Funkcję tę można stosować na przykład w celu uruchomienia urządzenia BONECO F225–F235 przed powrotem do domu, tak by panował w nim optymalny klimat.

USTAWIANIE TIMERA OFF



1. Włączyć urządzenie przyciskiem .
2. Wybrać żądany stopień pracy wentylatora.
3. Nacisnąć i przytrzymać przycisk  przez 3 sekundy, aż na wyświetlaczu zacznie migać wskazanie „0h”.





4. Ustawić regulatorem godziny do wyłączenia. Po około 5 sekundach bez wprowadzania zostanie zaakceptowana wybrana wartość, a na wyświetlaczu pojawi się symbol TIMER.



Urządzenie będzie działać przez ustawiony czas, a następnie wyłączy się.

5. Aby wyłączyć timer przed ustawionym czasem, nacisnąć i przytrzymać przez 3 sekundy przycisk  i wybrać „0h”. Alternatywnie można wyłączyć urządzenie przyciskiem .

USTAWIANIE TIMERA ON

1. Wyłączyć urządzenie przyciskiem .
2. Nacisnąć i przytrzymać przycisk  przez 3 sekundy, aż na wyświetlaczu zacznie migać wskazanie „0h”.





3. Ustawić regulatorem godziny do włączenia. Po około 5 sekundach bez wprowadzania zostanie zaakceptowana wybrana wartość, a na wyświetlaczu zostanie wyświetlony pozostały czas w godzinach.



4. Wybrać żądany stopień pracy wentylatora.

Urządzenie włącza się po zdefiniowanym czasie i działa z wybranym stopniem pracy wentylatora.

5. Aby wyłączyć timer ON przed ustawionym czasem, nacisnąć i przytrzymać przez 3 sekundy przycisk  i wybrać „0h”. Alternatywnie można włączyć urządzenie przyciskiem .

TO ZAPEWNIĄ APLIKACJA BONECO

O APLIKACJI BONECO

Aplikacja „BONECO healthy air” jest stosowana do sterowania urządzeniem BONECO F225–F235 i pozwala użytkownikowi wykorzystać cały swój potencjał. Aplikacja udostępnia funkcje w rodzaju timera lub określenie poziomu pracy wentylatora.

ZAKRES MOCY

ON-Timer	Urządzenie włącza się po określonym czasie
OFF-Timer	Urządzenie wyłącza się po określonym czasie
Baby-Lock	Funkcja blokady pokrętki regulacyjnego
Dalej	Wskazuje aktualną pogodę i temperaturę na zewnątrz



BLUETOOTH I USTAWIENIA FABRYCZNE



WYŁĄCZANIE FUNKCJI BLUETOOTH

1. Nacisnąć i przytrzymać przycisk  przez 5 sekund, aż na wyświetlaczu zacznie migać wskazanie „bt” (Bluetooth).



2. Obracać regulatorem w lewo lub w prawo, aż na wyświetlaczu pojawi się wskazanie „--”.





3. Nacisnąć przycisk , aby wyłączyć funkcję Bluetooth.
4. Aby ponownie włączyć funkcję Bluetooth, należy ponownie nacisnąć i przytrzymać przycisk  przez



5 sekund, aż na wyświetlaczu zacznie migać wskazanie „bt” (Bluetooth). Funkcja Bluetooth jest teraz ponownie włączona.

USTAWIENIA FABRYCZNE

-  Po zresetowaniu należy ponownie sprzęgnąć urządzenie z aplikacją BONECO, aby można było nim zdalnie sterować.

1. Nacisnąć i przytrzymać przycisk  przez 10 sekund, aż na wyświetlaczu zacznie migać wskazanie „fd” (Factory default – domyślne ustawienia fabryczne).



2. Wszystkie ustawienia zostają skasowane i zostają przywrócone ustawienia fabryczne urządzenia.

ŹRÓDŁO ZAKUPU APLIKACJI BONECO

APLIKACJA BONECO NA IOS

Poszukaj w sklepie App Store, aby zakupić „BONECO healthy air”, albo zeskanuj poniższy kod QR. Aby kod QR mógł być rozpoznany w systemie iOS 10 lub starszym, należy zainstalować w tym celu odpowiednią aplikację. W systemie iOS 11 i nowszych kod QR jest automatycznie rozpoznawany po skierowaniu na niego kamery.



APLIKACJA NA ANDROIDA

Poszukaj w sklepie Google Play Store, aby zakupić „BONECO healthy air”, albo zeskanuj poniższy kod QR. W celu rozpoznania kodu QR na urządzeniu użytkownika musi być zainstalowana odpowiednia aplikacja.



ŁĄCZENIE APLIKACJI Z BONECO F225 – F235

PRZYGOTOWANIE

- Upewnij się, czy funkcja Bluetooth jest włączona w Twoim smartfonie.
- Pamiętaj podczas parowania, aby smartfon znajdował się w tym samym pomieszczeniu co urządzenie BONECO F225–F235.

Po udanym sparowaniu możesz używać smartfona do sterowania urządzeniem BONECO F225–F235 w tym samym pomieszczeniu lub nawet w sąsiednim pomieszczeniu. Maksymalna odległość między smartfonem a urządzeniem BONECO F225–F235 zależy jednak od uwarunkowań budowlanych obiektu.

PAROWANIE

1. Upewnij się, czy funkcja Bluetooth jest włączona w Twoim smartfonie.
2. Uruchom aplikację BONECO.
3. Postępuj zgodnie z instrukcjami w aplikacji.

PORADY NA TEMAT POZYCJONOWANIA

UWAGI DOTYCZĄCE MOCY

Wszystkie wentylatory BONECO Air Shower są wyposażone w dmuchawę o wysokiej wydajności, która wymusza obieg dużych ilości powietrza. Sposób korzystania z tej funkcji: Skierować strumień powietrza w konkretną stronę, by uzyskać jednakową temperaturę w całym pomieszczeniu. Poniższe przykłady pokazują, jak to zrobić.

UKŁAD KLIMATYZACJI (AC)

Klimatyzator rozprawdza powietrze w różnych kierunkach. Wykorzystać wentylator BONECO Air Shower, by skierować ciepłe powietrze w stronę układu klimatyzacji. Można to uzyskać bezpośrednio lub pośrednio poprzez cyrkulację powietrza, tak jak pokazano na ilustracji.



KILKA PIĘTER

Latem na wyższych piętrach bywa gorąco i duszno. Mocny wentylator BONECO Air Shower kieruje chłodne powietrze z parteru na wyższe piętra, pozwalając uzyskać jednakową temperaturę.



ŚWIEŻE POWIETRZE

Wentylator BONECO Air Shower pomoże ci skutecznie wentylować pomieszczenie. Jeżeli brakuje przewiewu, skieruj świeże powietrze prosto z okna dożądanego pomieszczenia.

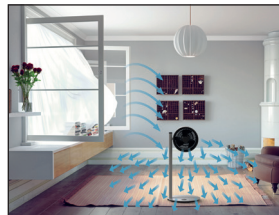

WYSOKIE POMIESZCZENIA

W wysokich, klimatyzowanych pomieszczeniach chłodne powietrze opada na podłogę, a ciepłe unosi się w stronę sufitu. Skierować wentylator BONECO prosto w górę, by poczuć strumień chłodnego powietrza.



CZYSZCZENIE

POLECENIA DOTYCZĄCE BEZPIECZEŃSTWA

 Zawsze odłączyć wentylator BONECO Air Shower od sieci przed rozpoczęciem czyszczenia! W przeciwnym wypadku może dojść do porażenia prądem elektrycznym i śmiertelnych obrażeń!

 Do czyszczenia nie używać alkoholu ani żrących środków.

CZYSZCZENIE OBUDOWY

Wszystkie wentylatory BONECO Air Shower zaprojektowano z myślą o bezobsługowym serwisowaniu, nawet po kilku latach używania. W większości przypadków do czyszczenia wystarczy sucha szmatka.

Jeżeli do obudowy przywarł uporczywy brud, należy ją oczyścić wilgotną ściereczką. Do wody dodać niewielką ilość płynu do mycia naczyń.

CZYSZCZENIE ŁOPATEK WENTYLATORA

1. Przechylić wentylator do góry i poluzować śrubę zabezpieczającą.



2. Zdjąć przednią kratkę, przekręcając ją lekko w kierunku przeciwnym do ruchu wskazówek zegara.

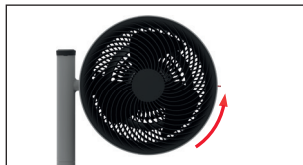

3. Odkręcić środkową śrubę zabezpieczającą w kierunku zgodnym z ruchem wskazówek zegara.



4. Zdjąć łopatki wentylatora i wyczyścić je wilgotną ściereczką.

5. Ponownie złożyć urządzenie, wykonując powyższe operacje w odwrotnej kolejności.

6. Przymocować przednią kratkę śrubą zabezpieczającą. Wykonując tę czynność, należy zwrócić uwagę na położenie śruby na przedniej kratce.



DEMONTAŻ I PRZECHOWYWANIE

! Należy pamiętać, że zdejmowane łączniki umożliwiają ich odłączenie. Przenosząc urządzenie w nowe miejsce, należy zdemontować jego odłączane elementy, przenieść poszczególne części w żądane miejsce, a następnie zmontować je ponownie.

i Przechowywanie jest łatwiejsze i bardziej skuteczne, gdy używane jest oryginalne opakowanie. Przechowywać wentylator BONECO Air Shower w suchym miejscu.

DEMONTAŻ I PRZECHOWYWANIE

1. Odłączyć kabel zasilający od gniazda sieciowego.

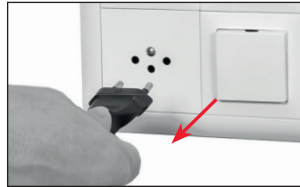

2. Nacisnąć przycisk odblokowania przy górnym łączniku.

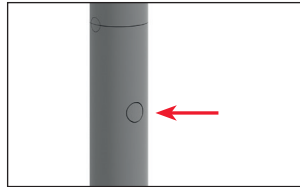

3. Wyjąć wentylator, ciągnąc go mocno w górę.

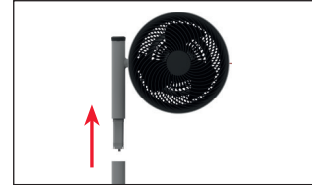

4. Nacisnąć przycisk odblokowania przy dolnym łączniku.

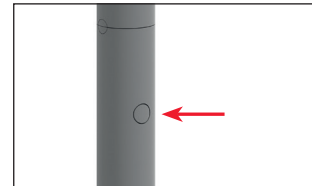

5. Wyjąć łącznik z podstawy.

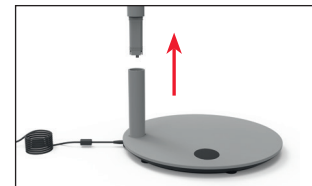

BRUKSANVISNING BONECO F225 – F235

INNEHÅLLSFÖRTECKNING

Tekniska data	149
Inledning	150
Leveransomfattning	150
Översikt och delarnas namn	151
Idrifttagande	152
Användning	153
Användning	153
Lutning	153
Höjjustering	153
Timerfunktion	154
Användning	154
Ställa in OFF-timer	154
Ställa in ON-timer	154
Detta kan du göra i BONECO-appen	155
Om BONECO-appen	155
Funktioner	155
Bluetooth och fabriksinställningar	156
Stänga av Bluetooth	156
Fabriksinställningar	156

Här kan du ladda ner BONECO-appen	157
BONECO-appen för iOS	157
App för Android	157
Koppla ihop appen med BONECO F225–F235	158
Förberedelser	158
Koppling	158
Tips för placering	159
Anmärkningar beträffande uteffekt	159
Luftkonditioneringssystem (AC)	159
Frisk luft	159
Flera våningar	159
Utrymmen med hög takhöjd	159
Rengöring	160
Säkerhetsinstruktioner	160
Rengöra höljet	160
Rengöra fläktbladen	160
Isärtagning och förvaring	161
Demontering och förvaring	161

TEKNISKA DATA

Tekniska data*

Modell	BONECO F225–BONECO F235	
Nättaggregatspanning	24V DC	
Effektförbrukning	1.5–22W	
Ljudnivå vid drift	34–64 dB(A)	
Luftgenomströmning	1439 m ³ /h (maxsteg)	
Lufthastighet	273 m/min (maxsteg)	
Mått L×B×H	BONECO F225	375 × 375 × 852 mm (med ett mellanstycke)
	BONECO F235	375 × 375 × 1212 mm (med två mellanstycken)
Tomvikt	BONECO F225	6.0 kg
	BONECO F235	7.6 kg

*Kan komma att ändras

INLEDNING

HEJ!

Vad roligt att du har köpt en BONECO Air Shower-fläkt! De här supereffektiva enheterna anpassar sig perfekt efter dina behov. När du ställer in dem på det låga effektläget ger de en härligt svalkande fläkt på varma dagar. Om du använder luftkonditioneringssystemet fördelar enhetens kraftfulla fläkt istället luften jämnt i hela rummet så att det blir samma temperatur överallt.

Vid utvecklingen av BONECO Air Shower-fläkten har fokus legat på att den ska vara hållbar och kräva lite underhåll. Fläktbladens unika form ger en jämn luftgenomströmning med minimal energiförbrukning – en viktig vinst för miljön. Den eleganta designen gör att fläkten passar väl ihop med alla slags inredningsstilar så att du kan använda din BONECO Air Shower-fläkt året runt.

Vi hoppas att du kommer att bli nöjd med din nya BONECO Air Shower-fläkt!

LEVERANSOMFATTNING



BONECO fläktenhet

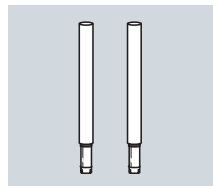

Avtagbart mellanstycke
(F225: 1×/ F235: 2×)

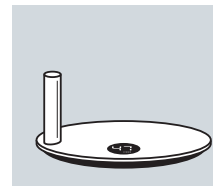

Bas

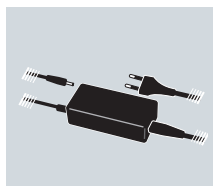

Strömförsörjning



Handbok



Säkerhetsinstruktioner

i Det enda som skiljer BONECO F225 och BONECO F235 åt är att BONECO F235 levereras med ett andra mellanstycke.

i Du väljer själv om du vill använda fläkten med ett, två eller utan mellanstycke. Den kan anpassas så att den passar dina behov.

ÖVERSIKT OCH DELARNAS NAMN

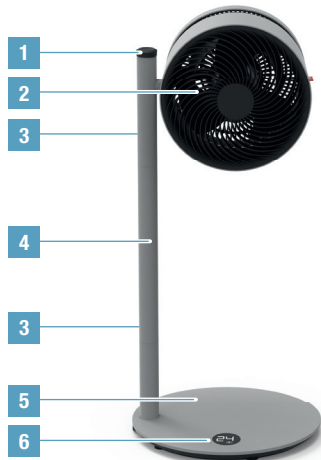

BONECO F225
Air Shower-fläkt

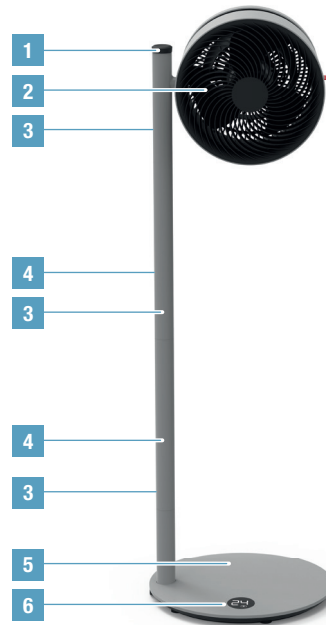

BONECO F235
Air Shower-fläkt

- 1 ON-OFF/Effektreglage
- 2 Fläkthuvud
- 3 Knapp för uppläsning
- 4 Tvådelat stativ
- 5 Fot med nätkabel
- 6 Display

IDRIFTTAGANDE

se

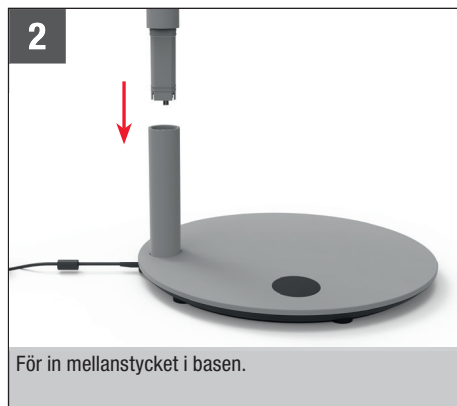
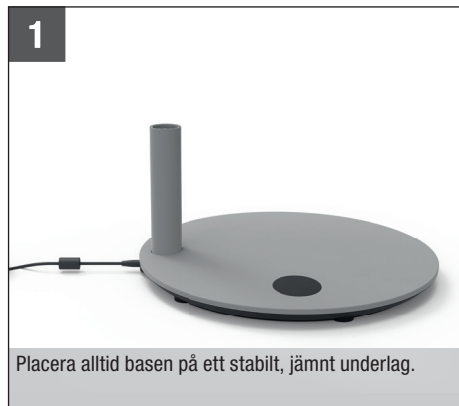

ANVÄNDNING

ANVÄNDNING

Alla BONECO Air Shower-fläktar är utformade så att de ska vara enkla att använda. Effekten justeras i 32 steg med hjälp av ett enda reglage.



LUTNING

Fläktenheten går att luta 270 grader för hand.

 Fläktenheten roterar inte ett helt varv (360 grader).

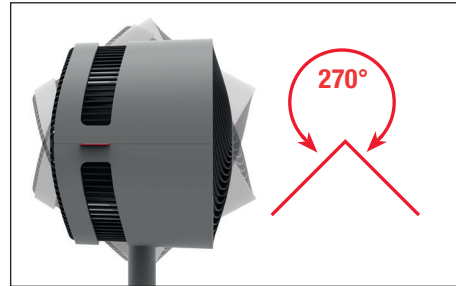

HÖJDJUSTERING

Alla elkomponenter är helt integrerade i mellanstycket. Du kan därför justera höjden när som helst genom att sätta dit eller dra ut stativen, efter att du låst upp med tryckknappen.

 Av säkerhetsskäl får inte fler än två mellanstycken användas (F235).

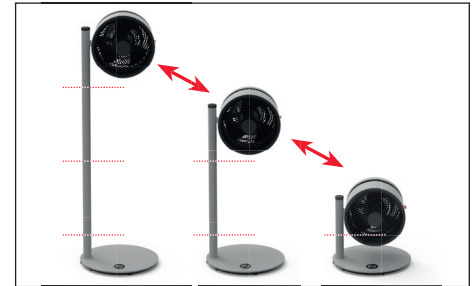



TIMERFUNKTION

ANVÄNDNING

Med timerfunktionen kan du bestämma hur länge BONECO F225–F235 ska gå innan den stängs av automatiskt (OFF-timer).

Alternativt kan du bestämma efter vilken tid apparaten automatiskt ska slås på (ON-timer). Den här funktionen kan du till exempel använda för att aktivera BONECO F225–F235 innan du kommer hem, så att du kan njuta av ett perfekt inomhusklimat.

STÄLLA IN OFF-TIMER



1. Sätt på apparaten med knappen .
2. Välj önskad fläkthastighet.
3. Håll knappen  intryckt i 3 sekunder, tills indikeringsringen «0h» blinkar på displayen.





4. Använd reglaget för att ställa in antal timmar till avstängning. Efter ca 5 sekunder utan inmatning överförs det valda värdet och på displayen visas TIMER-symbolen.



Apparaten går nu under den angivna tidsperioden och stängs därefter av automatiskt.

5. För att stänga av timern i förtid trycker du in knappen  i 3 sekunder och väljer «0h». Alternativt kan du stänga av apparaten med knappen .

STÄLLA IN ON-TIMER

1. Stäng av apparaten med knappen .
2. Håll knappen  intryckt i 3 sekunder, tills «0h» blinkar på displayen.





3. Använd reglaget för att ställa in antal timmar till påslagning. Efter ca 5 sekunder utan inmatning övertas det valda värdet och på displayen visas återstående tid i timmar.



4. Välj önskad fläkthastighet.

Apparaten slås på efter den definierade tiden och arbetar i den valda fläkthastigheten.

5. För att stänga av ON-timern i förtid trycker du in knappen  i 3 sekunder och väljer «0h». Alternativt kan du sätta på apparaten med knappen .

DETTA KAN DU GÖRA I BONECO-APPEN

OM BONECO-APPEN

Med appen "BONECO healthy air" kan du styra din BONECO F225–F235 och dra maximal nytta av allt den har att erbjuda. Appen erbjuder funktioner som timer och inställningar för fläkthastighet.

FUNKTIONER

ON-timer	Apparaten startar efter den tid du angett
OFF-timer	Apparaten stängs av efter den tid du angett
Baby-Lock	Spärrfunktion för vridreglaget
Väder	Visar aktuellt väder och utomhustemperatur



BLUETOOTH OCH FABRIKSINSTÄLLNINGAR

se



STÄNGA AV BLUETOOTH

1. Håll knappen  intryckt i 5 sekunder, tills indikeringsringen «bt» (Bluetooth) blinkar på displayen.



2. Vrid reglaget till vänster eller höger tills displayen visar «--».



3. Tryck på knappen  för att stänga av Bluetooth.
4. För att återaktivera Bluetooth håller du knappen  intryckt i 5 sekunder igen, tills «bt» blinkar. Bluetooth är nu aktiverat igen.



FABRIKSINSTÄLLNINGAR

1.  Efter återställning måste apparaten anslutas till BONECO-appen igen, så att den kan fjärrstyras.

1. Håll knappen  intryckt i 10 sekunder, tills indikeringsringen «fd» (Factory default) blinkar på displayen.



2. Alla inställningar raderas och apparaten återställs till fabriksläge.

HÄR KAN DU LADDA NER BONECO-APPEN

BONECO-APPEN FÖR IOS

Gå till App Store och sök efter "BONECO healthy air" eller skanna QR-koden nedan. För att du ska kunna läsa av QR-koden på en enhet med iOS 10 eller äldre måste du ha en särskild app installerad. Från och med iOS 11 behöver du bara rikta kameran mot QR-koden för att den ska läsas av automatiskt.



APP FÖR ANDROID

Gå till Google Play och sök efter "BONECO healthy air" eller skanna QR-koden nedan. För att du ska kunna läsa av QR-koden måste du ha en särskild app installerad på din enhet.



KOPPLA IHOP APPEN MED BONECO F225 – F235

FÖRBEREDELSE

- Se efter att du har Bluetooth igång i din smartphone.
- Tänk på att din smartphone måste vara i samma rum som BONECO F225–F235 under kopplingen.

Efter slutförd koppling kan du styra BONECO F225–F235 med din smartphone även när du befinner dig i ett angränsande rum. Maximalt avstånd mellan smartphone och BONECO F225–F235 beror på hur väggarna ser ut och vad de är byggda av.

KOPPLING

1. Se till att du har Bluetooth igång i din smartphone.
2. Starta BONECO-appen.
3. Följ anvisningarna i appen.

TIPS FÖR PLACERING

ANMÄRKNINGAR BETRÄFFANDE UTEFFEKT

Samtliga BONECO Air Shower-fläktar är utrustade med en högeffektfläkt som klarar att förflytta stora luftvolymer. Så här används den här funktionen: Styr luften i en viss riktning för att få ett jämnt rumsklimat. Exempelen nedan visar hur du gör det.

LUFTKONDITIONERINGSSYSTEM (AC)

En AC distribuerar temperaturen på olika sätt. Använd BONECO Air Shower-fläkten för att förflytta den varma luften i riktning mot luftkonditioneringssystemet. Det går att göra direkt eller indirekt med hjälp av luftcirkulation, enligt bilden.



FLERA VÅNINGAR

På sommaren blir det gärna varmt och kvavt på övervåningen. Den kraftfulla BONECO Air Shower-fläkten riktar den svala luften från nedervåningen så att det blir samma temperatur på alla våningar.



FRISK LUFT

BONECO Air Shower-hjälper dig att få bättre inomhusventilation. Om du inte har ett naturligt korsdrag kan du styra den friska luften direkt från fönstret till önskat rum.

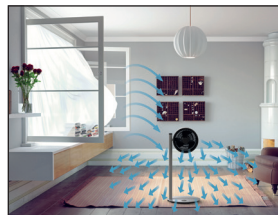

UTRYMMEN MED HÖG TAKHÖJD

I luftkonditionerade utrymmen där det är högt i tak sjunker den svala luften mot golvet medan den varma luften stiger mot taket. Vinkla BONECO-fläkten rakt upp för en uppriskande luftdusch.



RENGÖRING

SÄKERHETSINSTRUKTIONER

 Dra alltid ur kontakten till BONECO Air Shower-fläkten innan du rengör den! Annars finns det risk för elstötar och svåra skador!

 Använd inte alkohol eller frätande rengöringsmedel.

RENGÖRA HÖLJET

Alla BONECO Air Shower-fläktar är utformade för att kräva lite underhåll, även efter flera års användning. I de flesta fall räcker det att torka av fläkten med en torr trasa.

Om smutsen är svår att få bort kan du torka höljet med en fuktig trasa. Tillsätt lite diskmedel i vattnet.

RENGÖRA FLÄKTBLADEN

1. Tippa fläktenheten uppåt och lossa säkerhetsskruven.



2. Ta bort frontgallret genom att vrida det en aning moturs.

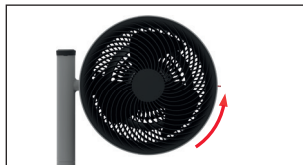

3. Lossa säkerhetsskruven i mitten medurs.



4. Ta loss fläktbladen och rengör dem med en fuktig trasa.

5. Sätt ihop enheten igen genom att utföra arbetsstegen ovan i omvänd ordning.

6. Sätt fast frontgallret med säkerhetsskruven. När du gör det, var noga med att skruven hamnar rätt på gallret.



ISÄRTAGNING OCH FÖRVARING

 Observerera att de avtagbara mellanstyckena går att ta loss. När du ska flytta apparaten till ett nytt ställe, ta isär den och transportera delarna var för sig till det nya stället, och sätt sedan ihop dem igen.

 Det bästa och smidigaste är att förvara produkten i originalförpackningen. Förvara BONECO Air Shower-fläkten i ett torrt utrymme.

DEMONTERING OCH FÖRVARING

1. Dra ut nätkabeln från eluttaget.

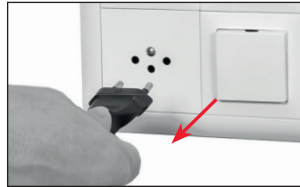

2. Tryck på upplåsningsknappen på det övre stativet.

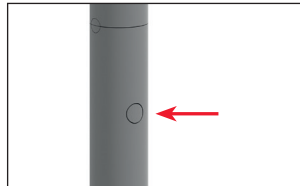

3. Ta bort fläkten genom att dra kraftigt uppåt.

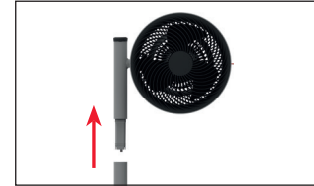

4. Tryck på upplåsningsknappen på det nedre stativet.

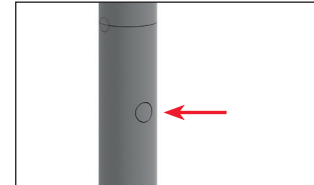

5. Ta bort stativet från basenheten.

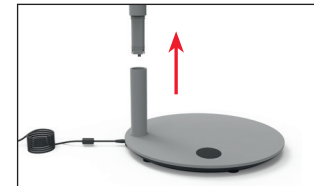

KÄYTTÖOHJEET

BONECO F225 – F235

SISÄLLYSLUETTELO

Tekniset tiedot	165
Johdanto	166
Toimitussisältö	166
Yleiskatsaus ja osien nimet	167
Käynnistys	168
Käsittely	169
Käsittely	169
Kohdistus	169
Korkeussäätö	169
Ajastintoiminto	170
Käyttö	170
OFF-Timer-ajastimen asettaminen	170
ON-Timer-ajastimen asettaminen	170
BONECO-App-sovellus	171
Tietoja BONECO-App-sovelluksesta	171
Sisältö	171
Bluetooth ja tehdasasetukset	172
Bluetoothin kytkeminen pois päältä	172
Tehdasasetukset	172

Mistä BONECO-App-sovelluksen voi hankkia	173
BONECO-App-sovellus iOS-käyttöjärjestelmälle	173
App-sovellus Android-käyttöjärjestelmälle	173
App-sovelluksen yhdistäminen BONECO F225–F235 -laitteeseen	174
Valmistelut	174
Kytkeminen	174
Sijoittamiseen liittyviä vihjeitä	175
Tehoon liittyvät huomautukset	175
Ilmastointijärjestelmä (AC)	175
Raitis ilma	175
Useammat kerrokset	175
Korkeakattoiset huoneet	175
Puhdistus	176
Turvallisuusohjeet	176
Kotelon puhdistus	176
Siipipyörien puhdistus	176
Purkaminen ja varastointi	177
Purkaminen ja säilytys	177

TEKNISET TIEDOT

Tekniset tiedot*

Malli	BONECO F225–BONECO F235	
Verkköjännite	24V DC	
Ottoteho	1.5–22 W	
Käyttääni	34–64 dB(A)	
Ilmavirta	1439 m ³ /h (maksimitaso)	
Ilmanopeus	273 m/min (maksimitaso)	
Mitat P × L × K	BONECO F225	375 × 375 × 852 mm (yksi liitinkappale)
	BONECO F235	375 × 375 × 1212 mm (kaksi liitinkappaletta)
Paino tyhjänä	BONECO F225	6.0 kg
	BONECO F235	7.6 kg

* Voivat muuttua

JOHDANTO

ARVOISA ASIAKAS,

onnittelut BONECO Air Shower -tuulettimen oston johdosta. Nämä tehokkaat yksiköt mukautuvat saumattomasti tarpeisiisi. Kun ne asetetaan alhaisemmille tehotasoille, ne tarjoavat miellyttävän ilmavirran kotiisi kuumina päivinä. Jos käytössä on ilmastointijärjestelmä, laitteen tehokas tuuletin jakaa ilman tasaisesti koko huoneeseen yhdenmukaisen lämpötilan takaamiseksi.

BONECO Air Shower -tuulettimen kehityksen tärkeimpinä tavoitteina olivat alhainen huollon tarve sekä kestävyys. Siipipyörän ainutlaatuinen muoto saa aikaan tasaisen ilmavirran minimaalisella energiankulutuksella, mikä on myös ympäristöystävällistä. Tyylikäs muotoilu sopii yhteen minkä tahansa sisustustyylin kanssa, joten voit käyttää BONECO Air Shower -tuuletintasi koko vuoden läpi.

Toivomme, että pidät uudesta BONECO Air Shower -tuulettimestasi!

TOIMITUSSISÄLTÖ

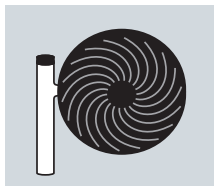

BONECO-tuuletinyksikkö

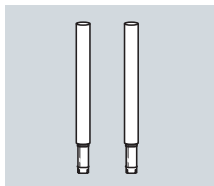

Poistettava liitinkappale
(F225: 1x / F235: 2x)

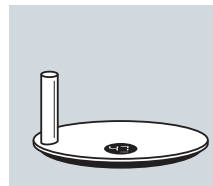

Alusta

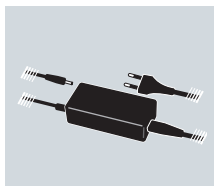

Virtalähde



Käyttöopas



Turvallisuusohjeet

i BONECO F225 ja BONECO F235 eroavat toistaan vain siinä, että BONECO F235 sisältää toisenkin liitinkappaleen.

i Voit käyttää tuuletinyksikköä yhdellä liitinkappaleella, toisella liitinkappaleella tai ilman liitinkappaleita. Yksikkö voidaan räätälöidä tarpeiteisi mukaisesti.

YLEISKATSAUS JA OSIEN NIMET

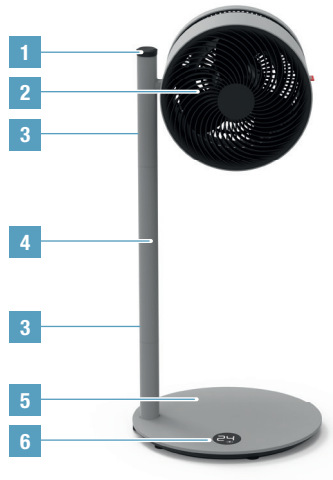

BONECO F225
Air Shower -tuuletin

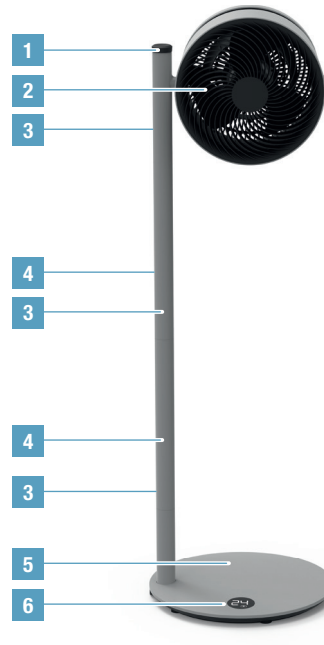

BONECO F235
Air Shower -tuuletin

- 1 ON-OFF / Tehosäädin
- 2 Puhallinsikkö
- 3 Lukituksen avaamispainike
- 4 Irrotettava tanko
- 5 Alusta virtajohdolla
- 6 Näyttö

KÄYNNISTYS

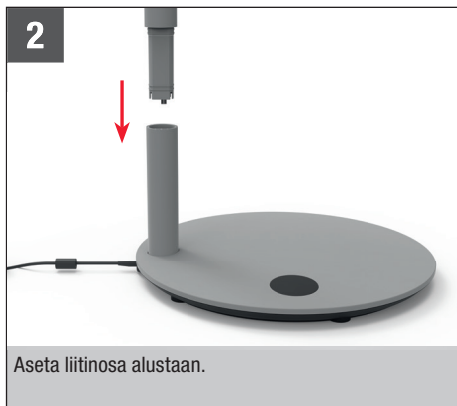
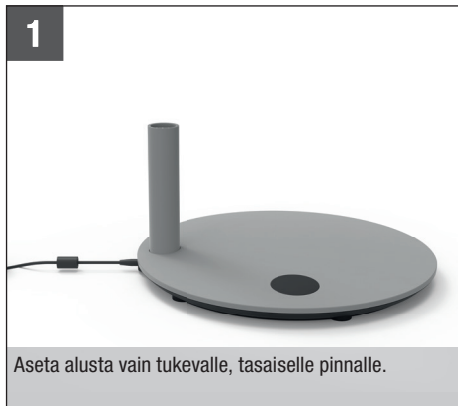

KÄSITTELY

KÄSITTELY

Kaikki BONECO Air Shower -tuulettimet on suunniteltu helppoa käsittelyä varten. Teho säädetään 32 tasolla yhden ainoan säätimen avulla.



KOHDISTUS

Tuuletinyksikköä voidaan kallistaa manuaalisesti 270 astetta.

 Tuuletinyksikkö ei pyöri täyttä 360 astetta.

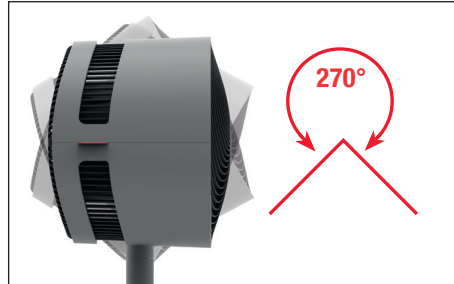

KORKEUSSÄÄTÖ

Kaikki sähkökomponentit on integroitu kokonaan liittimeen. Voit sen vuoksi aina säätää korkeutta lisäämällä tankoja tai poistamalla niitä vetämällä sen jälkeen, kun olet avannut ensin painikkeen kautta lukituksen.

 Turvallisuussyistä enintään kahden liitinkappaleen käyttö on sallittu kerrallaan (F235).





AJASTINTOIMINTO

KÄYTTÖ

Ajastintoininnolla voit määrittää, miten kauan BONECO F225–F235 -laitteen halutaan olevan toiminnassa, ennen kuin se kytkeytyy automaattisesti pois päältä (OFF-Timer).

Vaihtoehtoisesti voit määrittää, minkä ajan kuluttua haluat laitteen kytkeytyvän automaattisesti päälle (ON-Timer). Käytä tätä toimintoa esimerkiksi aktivoimaan BONECO F225–F235 ennen kotiinpaluutasi, jotta sinua odottaa kotona optimaalinen ilmankosteus.

OFF-TIMER-AJASTIMEN ASETTAMINEN



1. Kytke laite päälle -painikkeella.
2. Valitse haluttu puhallinteho.
3. Paina kolmen sekunnin ajan -painiketta, kunnes «0h» vilkkuu näytössä.





4. Aseta säätimellä tunnit, joiden kuluttua haluat laitteen kytkeytyvän pois päältä. Kun viiteen sekuntiin ei tehdä mitään, valittu arvo otetaan käyttöön ja näyttöön tulee TIMER-kuvake.



Laitte on käynnissä ilmoitetun ajan ja kytkeytyy sitten pois päältä.

5. Jos haluat pysäyttää ajastimen aikaisemmin, paina kolmen sekunnin ajan -painiketta ja valitse «0h». Vaihtoehtoisesti voit myös kytkeä laitteen pois päältä .

ON-TIMER-AJASTIMEN ASETTAMINEN

1. Kytke laite pois päältä -painikkeella.
2. Paina kolmen sekunnin ajan -painiketta, kunnes näytössä vilkkuu «0h».





3. Aseta säätimellä tunnit, joiden kuluttua haluat laitteen kytkeytyvän päälle. Kun viiteen sekuntiin ei tehdä mitään, valittu arvo otetaan käyttöön ja näyttöön ilmestyy jäljellä oleva aika tunteina.



4. Valitse haluttu puhallinteho.

Laitte kytkeytyy päälle määritetyn ajan mukaisesti ja toimii valitulla puhallinteholla.

5. Jos haluat poistaa ON-Timer-ajastimen toiminnasta aikaisemmin, paina kolmen sekunnin ajan -painiketta ja valitse «0h». Vaihtoehtoisesti voit myös kytkeä laitteen päälle .

BONECO-APP-SOVELLUS

TIETOJA BONECO-APP-SOVELLUKSESTA

”BONECO healthy air” -sovellusta käytetään BONECO F225–F235 -laitteen ohjaamiseen. Sovellus sisältää erilaisia toimintoja, joita ovat esimerkiksi ajastin tai puhallintehon määritys.



SISÄLTÖ

Päällekytkentäajastin	Laite kytkeytyy tietyn ajan kuluttua päälle
Poiskytkentäajastin	Laite kytkeytyy tietyn ajan kuluttua pois päältä
Baby-Lock	Kiertosäätimen lukitustoiminto
Sää	Näyttää sen hetkisen sään ja ulkolämpötilan

BLUETOOTH JA TEHDASASETUKSET



BLUETOOTHIN KYTKEMINEN POIS PÄÄLTÄ

1. Paina kolmen sekunnin ajan -painiketta, kunnes «bt» (Bluetooth) vilkkuu näytössä.



2. Käännä säädintä vasemmalle tai oikealle, kunnes näytössä on «--».



3. Kytke Bluetooth voi päältä -painikkeella.
4. Voit aktivoida Bluetoothin uudelleen painamalla taas viiden sekunnin ajan -painiketta, kunnes «bt» vilkkuu. Bluetooth on nyt jälleen aktivoitu.



TEHDASASETUKSET

1.  Palauttamisen jälkeen laite on yhdistettävä uudelleen BONECO-sovellukseen, jotta sen etäohjaus on mahdollista.

1. Paina kymmenen sekunnin ajan -painiketta, kunnes «fd» (factory default) vilkkuu näytössä.



2. Kaikki asetukset poistetaan ja laite palautetaan tehdasasetuksiin.

MISTÄ BONECO-APP-SOVELLUKSEN VOI HANKKIA

BONECO-APP-SOVELLUS IOS-KÄYTTÖJÄRJESTELMÄLLE

Etsi App Store -myymälästä "BONECO healthy air" tai skannaa alla oleva QR-koodi. Jotta QR-koodin tunnistaminen iOS 10 -käyttöjärjestelmässä tai sitä vanhemmassa versiossa olisi mahdollista, on älypuhelimessa oltava käytössä vastaava sovellus. iOS 11 -käyttöjärjestelmässä tai sitä uudemmassa versiossa QR-koodi tunnistetaan automaattisesti, kun suuntaat kameran koodia kohti.



APP-SOVELLUS ANDROID-KÄYTTÖJÄRJESTELMÄLLE

Etsi Google Play Store -myymälästä "BONECO healthy air" tai skannaa alla oleva QR-koodi. QR-koodin tunnistamista varten älypuhelimieen on oltava asennettu vastaava sovellus.



APP-SOVELLUKSEN YHDISTÄMINEN BONECO F225 – F235 -LAITTEESEEN

VALMISTELUT

- Tarkista, että Bluetooth on aktivoitu älypuhelimessasi.
- Älypuhelimien on oltava kytkettäessä samassa huoneessa kuin BONECO F225–F235.

Kytkemisen jälkeen voit ohjata BONECO F225–F235 -laitetta älypuhelimellasi samassa huoneessa tai myös viereisessä huoneessa. Älypuhelimien ja BONECO F225–F235 -laitteen suurin mahdollinen etäisyys riippuu rakennusteknisistä seikoista.

KYTKEMINEN

1. Varmista, että Bluetooth on aktivoitu älypuhelimessasi.
2. Käynnistä BONECO-sovellus.
3. Seuraa sovelluksessa näkyviä ohjeita.

SIOJITTAMISEEN LIITTYVIÄ VIHJEITÄ

TEHOON LIITTYVÄT HUOMAUTUKSET

Kaikki BONECO Air Shower -tuulettimet on varustettu suurtehopuhaltimella, joka kykenee siirtämään suuria määriä ilmaa. Näin hyödynät tätä ominaisuutta: Ohjaa ilma tiettyyn suuntaan tasaisen huoneenlämmön saavuttamiseksi. Seuraavissa esimerkeissä esitetään, kuinka tämä tehdään.

ILMASTOINTIJÄRJESTELMÄ (AC)

Ilmastointilaitte jakaa lämpötilan useilla tavoilla. Käytä BONECO Air Shower -tuuletinta lämpimän ilman siirtämiseen ilmastointijärjestelmää kohti. Tämä voidaan tehdä suoraan tai epäsuoraan ilmankierron avulla tässä kuvassa esitetysti.



USEAMMAT KERROKSET

Ylemmät kerrokset voivat olla kesällä kuumia ja hiostavia. Tehokas BONECO Air Shower -tuuletin ohjaa viileän ilman pohjakerroksesta useampi kerrokseen, mikä saa aikaan tasaisen lämpötilan.



RAITIS ILMA

BONECO Air Shower -tuuletin auttaa sinua saavuttamaan paremman ilmanvaihdon sisätiloissa. Jos läpivetoa ei saada aikaan, ohjaa raitista ilmaa suoraan ikkunasta haluamaasi huoneeseen.

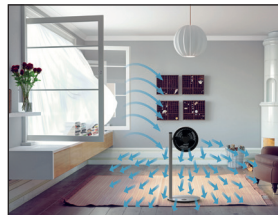

KORKEAKATTOISET HUONEET

Korkeakattoisissa ilmastoiduissa huoneissa kylmä ilma laskeutuu lattialle, kun taas lämmin ilma nousee kattoon. Suuntaa BONECO -tuuletin suoraan ylöspäin.



PUHDISTUS

TURVALLISUUSOHJEET

 Irrota aina BONECO Air Shower -tuulettimen pistoke ennen puhdistuksen aloittamista! Tämän tekemättä jättäminen voi johtaa sähköiskuun ja kuolemaan!

 Älä käytä puhdistukseen alkoholia sisältäviä tai syövyttäviä puhdistusaineita.

KOTELON PUHDISTUS

Kaikki BONECO Air Shower -tuulettimet on suunniteltu vaatimaan vain vähän huoltoa myös usein vuosien käytön jälkeen. Useimmissa tapauksissa puhdistukseen voidaan käyttää kuivaa kangasta.

Jos kotelossa on itsepintaisia tahroja, puhdista se kostealla kankaalla. Lisää veteen pieni määrä astianpesuainetta.

SIIPYPÖRIEN PUHDISTUS

1. Kallista tuuletinyksikköä ylöspäin ja irrota turvaruuvi.



2. Irrota etusäleikkö kiertämällä sitä hieman vastapäivään.

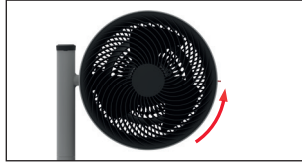

3. Avaa keskellä olevaa turvaruuvia kiertämällä sitä myötäpäivään.

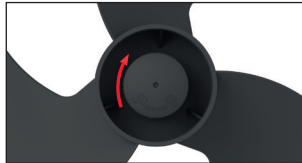

4. Irrota siipipyörät ja puhdista ne kostealla kankaalla.

5. Kokoa yksikkö uudelleen suorittamalla vaiheet käänteisessä järjestyksessä.

6. Kiinnitä etusäleikkö turvaruuvilla. Kiinnitä huomiota etusäleikössä olevan ruuvien asentoon.



PURKAMINEN JA VARASTOINTI

! Huomaa, että poistettavat liitinkappaleet voidaan irrottaa. Kun laite siirretään uuteen paikkaan, pura se irrotettaviin osiin, kuljeta yksittäiset osat uuteen sijoituspaikkaan ja kokoa sitten uudelleen.

i Varastointi on helpointa ja tehokkaita, kun käytetään alkuperäistä pakkausta. Säilytä BONECO Air Shower -tuuletinta kuivassa paikassa.

PURKAMINEN JA SÄILYTYS

1. Irrota virtajohto pistorasiasta.

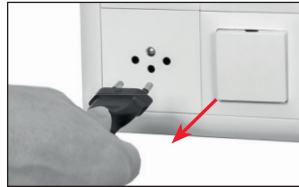

2. Paina ylemmässä tangossa olevaa lukituksen avauspainiketta.

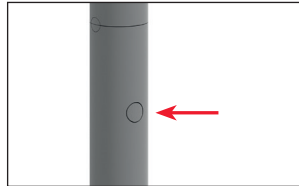

3. Poista tuuletin voimakkaasti ylöspäin vetämällä.

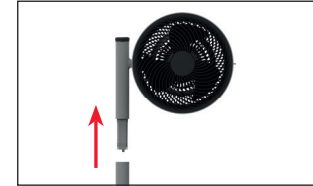

4. Paina alemmassa tangossa olevaa lukituksen avauspainiketta.

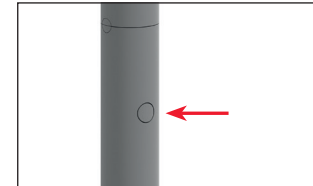

5. Poista tanko jalustasta.

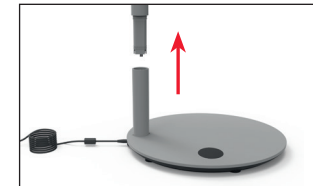

BRUGSANVISNING BONECO F225 – F235

INDHOLDSFORTEGNELSE

Tekniske data	181
Introduktion	182
Leverede dele	182
Oversigt og delenes navne	183
Første brug	184
Håndtering	185
Håndtering	185
Justering	185
Højdejustering	185
Timerfunktion	186
Anvendelse	186
Indstilling af OFF-timer	186
Indstilling af ON-timer	186
Det får du med BONECO-appen	187
Om BONECO-appen	187
Ydelsesomfang	187
Bluetooth og fabriksindstillinger	188
Deaktivering af Bluetooth	188
Fabriksindstillinger	188

Leverandør af BONECO-app	189
BONECO-app til iOS	189
App til Android	189
Oprettelse af forbindelse mellem app og BONECO F225–F235	190
Forberedelser	190
Sammenkobling	190
Tips til placering	191
Bemærkninger til ydelse	191
Airconditionssystem (AC)	191
Frisk luft	191
Flere etager	191
Rum med højt til loftet	191
Rengøring	192
Sikkerhedsanvisninger	192
Rengøring af huset	192
Rengøring af ventilatorhjulene	192
Adskillelse og opbevaring	193
Afmontage og opbevaring	193

TEKNISKE DATA

Tekniske data*

Model	BONECO F225 – BONECO F235	
Strømforsyningsspænding	24V DC	
Energiforbrug	1.5 – 22W	
Driftsstøj	34 – 64 dB(A)	
Luftstrøm	1439 m ³ /h (maks.-trin)	
Lufthastighed	273 m/min (maks.-trin)	
Dimensioner L×B×H	BONECO F225	375 × 375 × 852 mm (med et tilslutningsstykke)
	BONECO F235	375 × 375 × 1212 mm (med to tilslutningsstykker)
Vægt (tom)	BONECO F225	6.0 kg
	BONECO F235	7.6 kg

* Ændringer kan forekomme

INTRODUKTION

KÆRE KUNDE

Tillykke med dit køb af BONECO-ventilatoren. Disse højtydende enheder tilpasser sig uden problemer til dit behov. Når de er indstillet til de laveste ydelser, giver de en behagelig luftcirkulation i hjemmet, når der er varmt. Hvis den bruges sammen med et airconditionssystem, kan den kraftige ventilator desuden fordele luften i rummet, så der opnås en ensartet temperatur.

Ved udvikling af BONECO-ventilatoren blev der lagt vægt på lav vedligeholdelse og holdbarhed. Ventilatorhjulets unikke form giver en ensartet luftstrøm ved hjælp af et minimum af energi, hvilket også er godt for miljøet. Det elegante design passer ind i alle former for indretning, så du kan bruge BONECO-ventilatoren hele året rundt.

Vi håber, at du bliver glad for din nye BONECO-ventilator!

LEVEREDE DELE

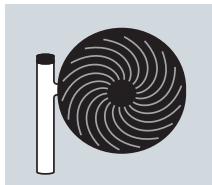

BONECO-ventilatorenhed

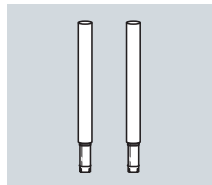

Aftageligt tilslutningsstykke
(F225: 1×/ F235: 2×)

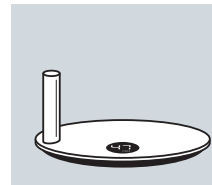

Fod

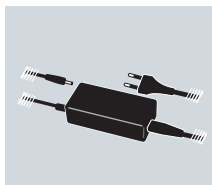

Strømforsyning

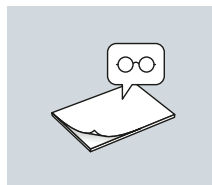

Vejledning



Sikkerhedsanvisninger

i Den eneste forskel mellem BONECO F225 og BONECO F235 er, at BONECO F235 indeholder et ekstra tilslutningsstykke.

i Du kan bruge ventilatorenheden med et tilslutningsstykke, to tilslutningsstykker eller uden tilslutningsstykker. Enheden kan tilpasses, så den opfylder dine behov.

OVERSIGT OG DELENES NAVNE

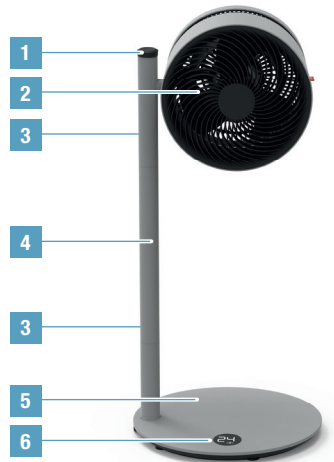

BONECO F225
ventilator

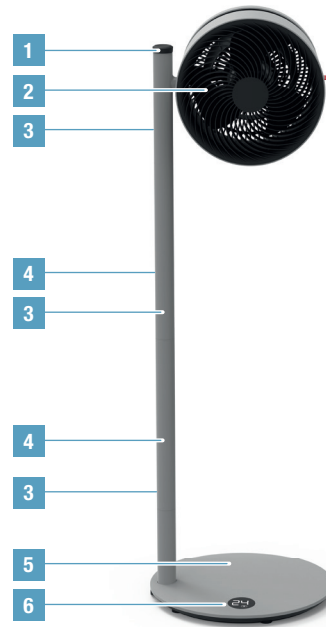

BONECO F235
ventilator

- 1 ON-OFF / Effektregulator
- 2 Blæserenhed
- 3 Oplåsningsknap
- 4 Adskilleligt forbindelsesstykke
- 5 Fod med netkabel
- 6 Display

FØRSTE BRUG

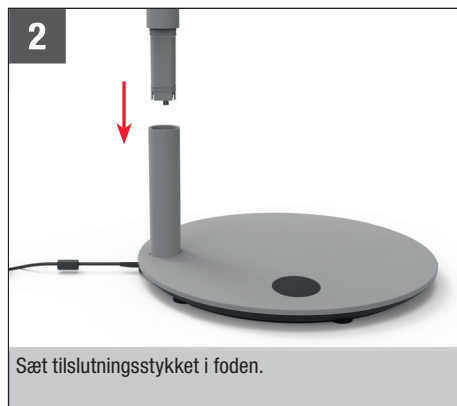
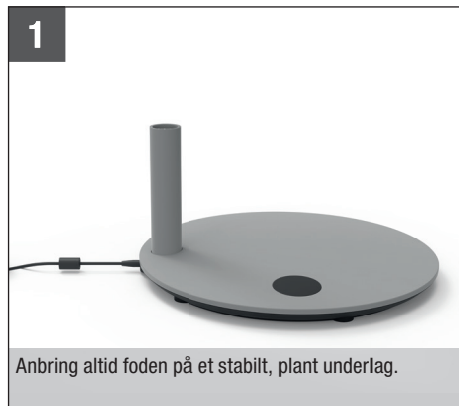

HÅNDBTERING

HÅNDBTERING

Alle BONECO-ventilatorer er designet, så de er nemme at betjene. Ydelsen styres i 32 trin via en enkelt regulator.



JUSTERING

Ventilatoren kan manuelt vippes 270 grader.

 Ventilatorenheden drejer ikke fulde 360 grader.

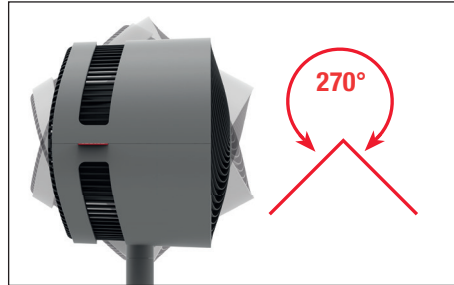

HØJDEJUSTERING

Alle elektriske komponenter er integreret i tilslutningen. Derfor kan højden altid tilpasses ved at tilføje et forbindelsesstykker eller fjerne dem igen ved at trykke på oplåsningknappen og trække.

 Af sikkerhedsgrunde kan der kun bruges to tilslutningsstykker ad gangen (F235).





TIMERFUNKTION

ANVENDELSE

Med timerfunktionen kan du fastlægge, hvor længe BONECO F225-F235 skal køre, før den slukkes automatisk (OFF-timer).

Alternativt kan du fastlægge, efter hvor lang tid apparatet skal tændes automatisk (ON-timer). Denne funktion kan f.eks. benyttes til at aktivere BONECO F225-F235, før du kommer hjem, så der venter dig et optimalt indeklima.

INDSTILLING AF OFF-TIMER



1. Tænd apparatet med knappen .
2. Vælg det ønskede ventilatortrin.
3. Tryk på knappen  i tre sekunder, indtil visningen "0h" blinker på displayet.





4. Brug regulatoren til at indstille timerne frem til slukning. Hvis du ikke foretager nogen indtastning i fem sekunder, overtages den valgte værdi, og TIMER-symbolet vises på displayet.



Apparatet kører i den angivne tid og slukker derefter.

5. Hvis du vil afslutte timeren før tid, skal du trykke på knappen  i tre sekunder og vælge "0h". Alternativt kan du slukke apparatet med knappen .

INDSTILLING AF ON-TIMER

1. Sluk apparatet med knappen .
2. Tryk på knappen  i tre sekunder, indtil visningen "0h" blinker på displayet.





3. Brug regulatoren til at indstille timerne frem til tænding. Hvis du ikke foretager nogen indtastning i fem sekunder, overtages den valgte værdi, og den resterende tid i timer vises på displayet.



4. Vælg det ønskede ventilatortrin.

Apparatet tændes, når den angivne tid er udløbet, og arbejder på det valgte ventilatortrin.

5. Hvis du vil deaktivere ON-timeren før tid, skal du trykke på knappen  i tre sekunder og vælge "0h". Alternativt kan du tænde apparatet med knappen .

DET FÅR DU MED BONECO-APPEN

OM BONECO-APPEN

Appen "BONECO healthy air" benyttes til at styre BONECO F225–F235 og gør det muligt for dig at udnytte hele dens potentiale. Appen giver adgang til funktioner som timer eller valg af ventilatortrin.

YDELSESFOMFANG

ON-timer	Apparatet tændes efter en bestemt tid
OFF-timer	Apparatet slukkes efter en bestemt tid
Børnesikring	Funktion til låsning af drejeregulatoren
Vejr	Viser det aktuelle vejr og udetemperatur



BLUETOOTH OG FABRIKSINDSTILLINGER



DEAKTIVERING AF BLUETOOTH

1. Tryk på knappen  i fem sekunder, indtil visningen "bt" (Bluetooth) blinker på displayet.



2. Drej regulatoren mod venstre eller højre, indtil "--" vises på displayet.



3. Tryk på knappen  for at deaktivere Bluetooth.
4. Hvis du vil genaktivere Bluetooth, skal du igen trykke på knappen  i fem sekunder, indtil "bt" blinker. Bluetooth er nu genaktiveret.



FABRIKSINDSTILLINGER

1.  Hvis apparatet har været nulstillet, skal det igen parres med BONECO-appen, så det kan fjernbetjenes.

1. Tryk på knappen  i 10 sekunder, indtil visningen "fd" (Factory default) blinker på displayet.



2. Alle indstillinger slettes, og fabriksindstillingerne gendannes på apparatet.

LEVERANDØR AF BONECO-APP

BONECO-APP TIL IOS

Søg i App Store efter "BONECO healthy air", eller scan nedenstående QR-kode. For at QR-koden kan genkendes under iOS 10 eller ældre versioner, skal den nødvendige app være installeret. Under iOS 11 og nyere genkendes QR-koden automatisk, når du retter kameraet mod den.



APP TIL ANDROID

Søg i Google Play Store efter "BONECO healthy air", eller scan nedenstående QR-code. For at QR-koden kan genkendes, skal den nødvendige app være installeret på din enhed.



OPRETTELSE AF FORBINDELSE MELLEM APP OG BONECO F225 – F235

FORBEREDELSE

- Sørg for, at Bluetooth er aktiveret på din smartphone.
- Sørg ved sammenkoblingen for, at smartphonen befinder sig i samme rum som BONECO F225–F235.

Efter vellykket sammenkobling kan du med din smartphone styre BONECO F225–F235 i samme rum eller tilmed i et tilstødende rum. Den maksimale afstand mellem smartphone og BONECO F225–F235 afhænger dog af de byggetekniske forhold.

SAMMENKOBLING

1. Sørg for, at Bluetooth er aktiveret på din smartphone.
2. Start BONECO-appen.
3. Følg anvisningerne i appen.

TIPS TIL PLACERING

BEMÆRKNINGER TIL YDELSE

Alle BONECO-ventilatorer er udstyret med en højeffektiv blæser, der kan cirkulere store mængder luft. Brug af denne funktion: Luften kan styres i en bestemt retning for at opnå et ensartet klima i rummet. I de følgende eksempler vises, hvordan dette gøres.

AIRCONDITIONSYSTEM (AC)

En airconditionenhed styrer temperaturen på forskellige måder. Brug BONECO-ventilatoren til at flytte den varme luft hen mod airconditionssystemet. Dette kan gøres direkte eller indirekte via luftcirkulation, som vist på dette billede.



FLERE ETAGER

Om sommeren kan der blive varmt og fugtigt på de øverste etager. Den kraftige BONECO-ventilator leder den kølige luft fra den nederste etage til de andre etager, så der opnås en ensartet temperatur.



FRISK LUFT

BONECO-ventilatoren hjælper med at opnå bedre ventilation indendørs. Hvis der ikke opnås krydsventilation, kan der styres frisk luft direkte fra vinduet og ind i det ønskede rum.



RUM MED HØJT TIL LOFTET

I rum med aircondition og højt til loftet synker den kolde luft ned til gulvet, mens den varme luft stiger opad. Drej BONECO-ventilatoren opad for at opnå luftcirkulation.



RENGØRING

SIKKERHEDSANVISNINGER

 Tag altid BONECO-ventilatorens stik ud, før der foretages rengøring! Ellers kan det medføre elektrisk stød og dødsfald!

 Undgå brug af alkohol eller ætsende rengøringsmidler ved rengøring.

RENGØRING AF HUSET

Alle BONECO-ventilatorer er designet, så de er nemme at vedligeholde, selv efter flere års brug. I de fleste tilfælde kan der bruges en tør klud til rengøring.

Rengør huset med en fugtig klud, hvis det er meget snavset. Kom en smule rengøringsmiddel i vandet.

RENGØRING AF VENTILATORHJULENE

1. Vip ventilatorenheden opad, og løs sikkerhedsskruen.



2. Fjern det forreste gitter ved at dreje det lidt mod uret.

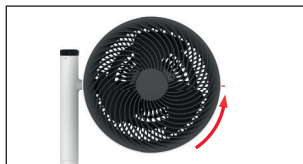

3. Løs sikkerhedsskruen i midten ved at skrue med uret.



4. Fjern ventilatorhjulene, og rengør dem med en fugtig klud.

5. Saml enheden igen ved at udføre trinnene i modsat rækkefølge.

6. Monter det forreste gitter med sikkerhedsskruen. Sørg for, at skruen kommer til at sidde korrekt på det forreste gitter.



ADSKILLELSE OG OPBEVARING

 Bemærk, at de aftagelige tilslutningsstykker kan fjernes. Når du flytter enheden til et nyt sted, skal du adskille enheden i de aftagelige dele, transportere de enkelte dele til den nye placering og derefter samle enheden igen.

 Enheden er lettest at opbevare i den originale emballage. BONECO-ventilatoren skal opbevares tørt.

AFMONTERING OG OPBEVARING

1. Tag netkablet ud af stikkontakten.



2. Tryk på oplåsningsknappen på det øverste forbindelsesstykke.

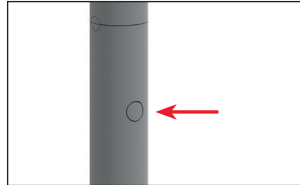

3. Fjern blæseren ved at trække hårdt opad.

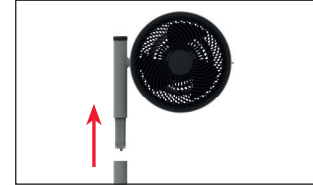

4. Tryk på oplåsningsknappen på det nederste forbindelsesstykke.

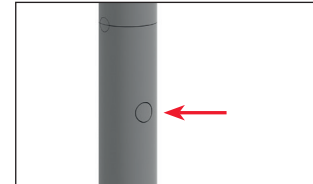

5. Fjern forbindelsesstykket fra basen.

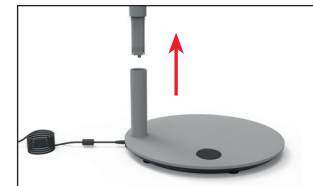

BRUKSANVISNING BONECO F225 – F235

INNHOILDSFORTEGNELSE

Tekniske data	197
Innføring	198
I denne pakken	198
Oversikt og navn på deler	199
Oppstart	200
Betjening	201
Betjening	201
Justering	201
Høyderegulering	201
Tidsur-funksjon	202
Bruk	202
Stille inn OFF-tidsur	202
Still inn ON-tidsuret	202
Dette tilbyr BONECO-appen	203
Om BONECO-appen	203
Omfanget av funksjoner	203
Bluetooth og fabrikkinnstillinger	204
Slå av Bluetooth	204
Fabrikkinnstillinger	204

Referansekilde for BONECO-appen	205
BONECO-app for iOS	205
App for Android	205
Koble appen til BONECO F225–F235	206
Forberedelser	206
Sammenkobling	206
Tips om plassering	207
Merknader om styrke	207
Klimaanlegg (AC)	207
Frisk luft	207
Flere etasjer	207
Rom med stor takhøyde	207
Rengjøring	208
Sikkerhetsanvisninger	208
Rengjøring av huset	208
Rengjøring av viftebladene	208
Demontering og lagring	209
Demontering og oppbevaring	209

TEKNISKE DATA

Tekniske data*

Modell	BONECO F225–BONECO F235	
Nettspenning	24V DC	
Energiforbruk	1.5–22W	
Støynivå under drift	34–64 dB(A)	
Luftstrøm	1439 m ³ /h (høyeste trinn)	
Lufthastighet	273 m/min (høyeste trinn)	
Mål L×B×H	BONECO F225	375 × 375 × 852 mm (med ett koblingsstykke)
	BONECO F235	375 × 375 × 1212 mm (med to koblingsstykker)
Tomvekt	BONECO F225	6.0 kg
	BONECO F235	7.6 kg

* Med forbehold om endringer

INNFORING

KJÆRE KUNDE

Gratulerer med kjøpet av BONECO Air Shower-viften. Disse enhetene, som har høy ytelse, tilpasser seg sømløst etter dine behov. Når de er stilt inn på lavt nivå, sørger de for en frisk bris i hjemmet på varme dager. Og hvis du bruker et klimaanlegg, vil enhetens kraftige vifte fordele luften rundt om i rommet for å gi jevn temperatur.

Under utviklingen av BONECO Air Shower-viften ble det lagt hovedvekt på lavt vedlikeholdsbehov og lang levetid. Den unike formen på viftebladet skaper en jevn luftstrøm med minimalt energiforbruk, noe som også er miljøvennlig. Det elegante designet harmonerer med alle pyntestiler, så du kan bruke din BONECO Air Shower-vifte gjennom hele året.

Vi håper du får glede av din nye BONECO Air Shower-vifte!

I DENNE PAKKEN

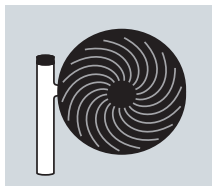

BONECO vifteenhet

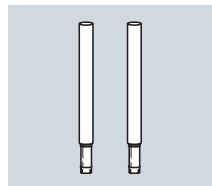

Avtagbart koblingsstykke
(F225: 1×/ F235: 2×)

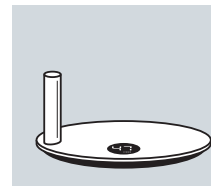

Fotstykke

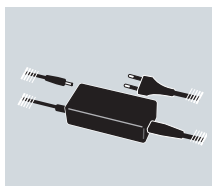

Strømforsyning

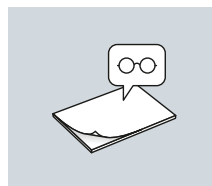

Bruksanvisning



Sikkerhetsanvisninger

i BONECO F225 og BONECO F235 skiller seg kun fra hverandre ved at BONECO F235 leveres med to koblingsstykker.

i Du kan bruke vifteenheten med ett koblingsstykke, med to koblingsstykker eller helt uten. Den kan tilpasses etter dine behov.

OVERSIKT OG NAVN PÅ DELER

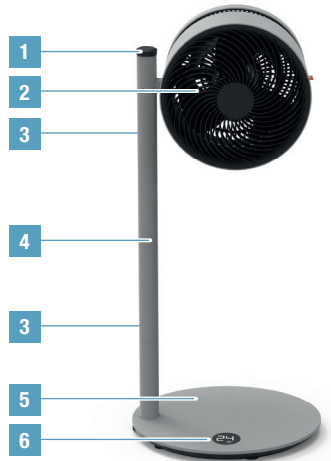

BONECO F225
Air Shower-vifte

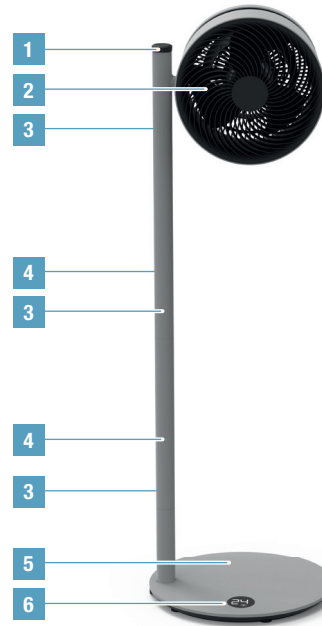

BONECO F235
Air Shower-vifte

- 1 ON-OFF / Styrkeregulator
- 2 Puhallingsikkö
- 3 Knapp for opplåsning
- 4 Irrotettava tanko
- 5 Fotstykke med ledning
- 6 Display

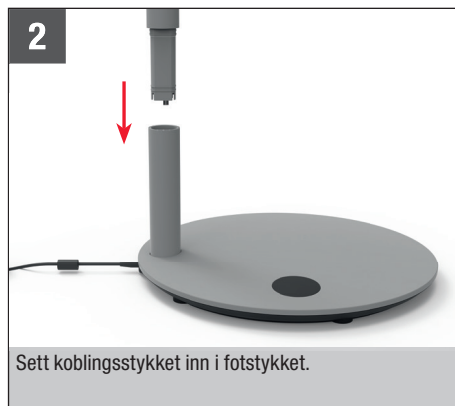
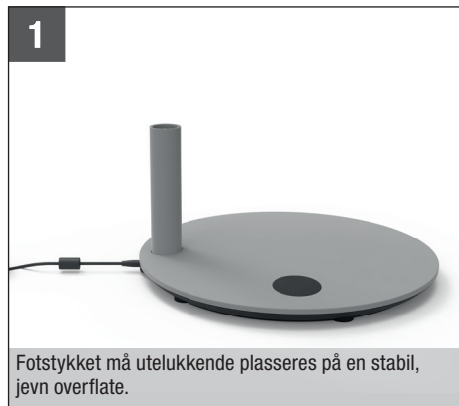
no
OPPSTART

BETJENING

BETJENING

Alle BONECO Air Shower-vifter er designet for enkel betjening. Effekten reguleres i 32 trinn med én enkelt regulator.



JUSTERING

Vifteenheten kan skrånstilles 270 grader manuelt.

 Vifteenheten kan ikke rotere fullt 360 grader.

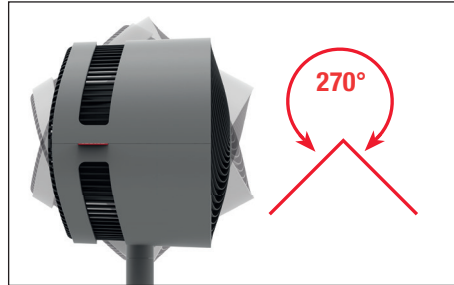

HØYDEREGULERING

Alle elektriske komponenter er fullstendig integrert i koblingen. Du kan derfor når som helst justere høyden ved å legge til forbindelsesstykker eller fjerne dem ved å trekke dem ut etter opplåsing med trykkknappen.

 Av sikkerhetsmessige årsaker kan det kun brukes maks. to koblingsstykker samtidig (F235).





TIDSUR-FUNKSJON

BRUK

Med tidsur-funksjonen kan du bestemme hvor lenge BONECO F225–F235 skal stå på før den slår seg av automatisk (OFF-tidsur).

Alternativt kan du bestemme når apparatet skal slå seg på automatisk (ON-tidsur). Du kan for eksempel bruke denne funksjonen til å aktivere BONECO F225–F235 før du kommer hjem, slik at du blir møtt av et perfekt innneklima.

STILLE INN OFF-TIDSUR



1. Slå på apparatet med tasten .
2. Velg ønsket viftetrinn.
3. Trykk på tasten  i 3 sekunder til indikatoren «0h» blinker i displayet.





4. Bruk bryteren for å stille inn antall timer til utkobling. Etter ca. 5 sekunder uten inntasting overtas den valgte verdien, og i displayet vises TIMER-symbolet.



Apparatet er slått på i den innstilte tiden og slår seg deretter av.

5. For å avslutte tidsuret før den innstilte tiden må du trykke på tasten  i 3 sekunder og velge «0h». Alternativt kan du slå av apparatet med tasten .



STILL INN ON-TIDSURET

1. Slå av apparatet med tasten .
2. Trykk på tasten  i 3 sekunder til «0h» blinker i displayet.
3. Bruk bryteren for å stille inn antall timer til innkobling. Etter ca. 5 sekunder uten inntasting overtas den valgte verdien, og i displayet vises antall gjenværende timer.



4. Velg ønsket viftetrinn.

Apparatet slår seg på etter den fastsatte tiden og går med valgt viftetrinn.

5. For å deaktivere ON-tidsuret før den innstilte tiden må du trykke på tasten  i 3 sekunder og velge «0h». Alternativt kan du slå på apparatet med tasten .

DETTE TILBYR BONECO-APPEN

OM BONECO-APPEN

Appen "BONECO healthy air" brukes til å styre BONECO F225–F235 og sørger for at du kan utnytte dens fulle potensial. Appen byr på funksjoner som tidsuret og innstilling av viftetrinn.

OMFANGET AV FUNKSJONER

PÅ-tidsur	Apparatet vil slå seg på etter en viss tid
AV-tidsur	Apparatet vil slå seg av etter en viss tid
Baby-Lock	Låsefunksjon for dreiebryteren
Vær	Viser aktuelt vær og ute temperatur



BLUETOOTH OG FABRIKKINNSTILLINGER



SLÅ AV BLUETOOTH

1. Trykk på tasten  i 5 sekunder til indikatoren «bt» (Bluetooth) blinker i displayet.



2. Vri bryteren mot venstre eller høyre til displayet viser «--».



3. Trykk på tasten  for å slå av Bluetooth.
4. For å aktivere Bluetooth igjen trykker du på tasten  i 5 sekunder til «bt» blinker. Bluetooth er nå aktivert igjen.



FABRIKKINNSTILLINGER

1.  Etter tilbakestilling av apparatet må det kobles til BONECO-appen på nytt for at du skal kunne bruke fjernstyringen.

1. Trykk på tasten  i 10 sekunder til indikatoren «fd» (Factory default) blinker i displayet.



2. Alle innstillingene slettes, og apparatet tilbakestilles til fabrikkinnstillingene.

REFERANSEKILDE FOR BONECO-APPEN

BONECO-APP FOR IOS

Søk i App Store etter "BONECO healthy air" eller skann ER-koden nedenfor. For å gjenkjenne ER-koden med iOS 10 eller eldre må en det installeres en passende app. I iOS 11 og senere blir ER-koden automatisk registrert når du retter kameraet mot den.

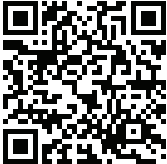

APP FOR ANDROID

Søk i Goodwill Play etter "BONECO healthy air" eller skann ER-koden nedenfor. For å gjenkjenne ER-koden må det installeres en passende app på apparatet.



KOBLE APPEN TIL BONECO F225 – F235

FORBEREDELSE

- Kontroller at Bluetooth er aktivert på smarttelefonen.
- Når du foretar sammenkobling, må du se til at smarttelefonen er i samme rom som BONECO F225–F235.

Etter vellykket sammenkobling kan du bruke smarttelefonen til å styre BONECO F225–F235 i samme rom eller til og med i et tilstøtende rom. Den maksimale avstanden mellom smarttelefonen og BONECO F225–F235 avhenger imidlertid av strukturelle forhold.

SAMMENKOBLING

1. Påse at Bluetooth er aktivert på smarttelefonen.
2. Kjør BONECO-appen.
3. Følg veiledningen i appen.

TIPS OM PLASSERING

MERKNADER OM STYRKE

Alle BONECO Air Shower-vifter er utstyrt med en høyeffektsvifte som kan blåse store mengder luft. Slik bruker du viften: Led luften i en bestemt retning for å oppnå jevnt inneklima. Følgende eksempler viser hvordan dette gjøres.

KLIMAAANLEGG (AC)

Et klimaanlegg fordeler temperaturen på diverse måter. Bruk BONECO Air Shower-viften til å skyve den varme luften mot klimaanlegget. Dette kan gjøres direkte eller indirekte ved hjelp av luftsirkulasjon, som vist på dette bildet.



FLERE ETASJER

Om sommeren kan det bli varmt og klamt i de øverste etasjene. Den kraftige BONECO Air Shower-viften leder den kjølige luften fra første etasje og oppover til de andre etasjene, slik at man får en jevn temperatur.



FRISK LUFT

BONECO Air Shower-viften bidrar til at du får bedre ventilasjon innendørs. Dersom du ikke har gjennomtrekk, kan du lede den friske luften rett fra vinduet og inn i det rommet du ønsker.

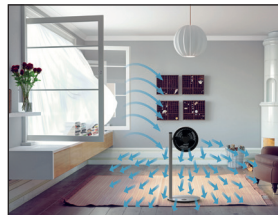

ROM MED STOR TAKHØYDE

Når det brukes klimaanlegg i rom med stor takhøyde, synker den kalde luften ned til gulvet mens den varme luften stiger opp til taket. Still BONECO-viften rett opp. Det skaper en følelse av luftduj.



RENGJØRING

SIKKERHETSANVISNINGER

 Du må alltid koble BONECO Air Shower-viften fra strømmen før du går i gang med rengjøringen! Hvis dette ikke gjøres, er det fare for elektrisk støt og alvorlige personskader!

 Ikke bruk alkoholbaserte eller etsende rengjøringsmidler.

RENGJØRING AV HUSET

Alle BONECO Air Shower-vifter er designet med lavt vedlikeholdsbehov, selv etter flere års bruk. I de fleste tilfeller kan de rengjøres med en tørr klut.

Hvis det er gjenstridig smuss, rengjør du huset med en fuktig klut. Tilsett en liten mengde oppvaskmiddel i vannet.

RENGJØRING AV VIFTEBLADENE

1. Vipp vifteenheten oppover og løsne sikkerhetsskruen.



2. Fjern frontgitteret ved å vri det litt mot klokken.

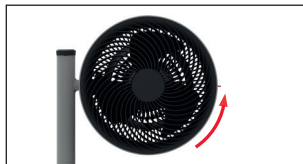

3. Løsne sikkerhetsskruen i midten. Skru med klokken.



4. Fjern viftebladene og rengjør dem med en fuktig klut.

5. Sett sammen enheten igjen ved å gå gjennom trinnene i motsatt rekkefølge.

6. Fest frontgitteret med sikkerhetsskruen. Når du gjør dette, må du være obs på stillingen til skruen på frontgitteret.



DEMONTERING OG LAGRING

! Merk at de avtagbare koblingsstykkene kan løsnes. Når du flytter enheten til et nytt sted, tar du enheten fra hverandre, transporterer de enkelte delene til ønsket sted og setter alt sammen igjen.

i Lagring er enklest og mest effektivt hvis du bruker originalemballasjen. Lagre BONECO Air Shower-viften på et tørt sted.

DEMONTERING OG OPPBEVARING

1. Trekk ledningen ut av stikkkontakten.

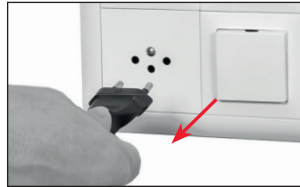

2. Trykk på opplåsningsknappen på det øvre forbindelsesstykket.

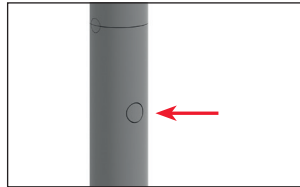

3. Fjern viften ved å trekke den hardt oppover.

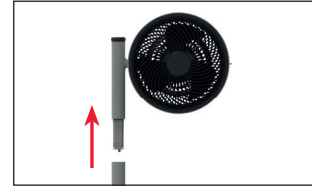

4. Trykk på opplåsningsknappen på det nedre forbindelsesstykket.

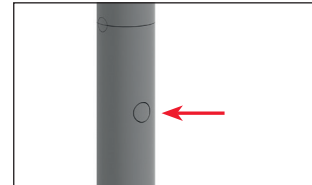

5. Fjern forbindelsesstykket fra basen.

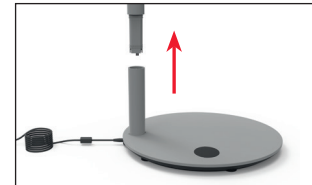

LIETOŠANAS INSTRUKCIJA BONECO F225 – F235

SATURA RĀDĪTĀJS

Tehniskie dati	213
Ievads	214
Piegādes komplektācija	214
Pārskats un daļu nosaukumi	215
Iedarbināšana	216
Lietošana	217
Lietošana	217
Izlīdzināšana	217
Augstuma pielāgošana	217
Taimera funkcija	218
Izmantošana	218
OFF taimera iestatīšana	218
ON taimera iestatīšana	218
BONECO lietotnes pakalpojumi	219
Par BONECO lietotni	219
Pakalpojumu apjoms	219
Bluetooth un rūpnīcas iestatījumi	220
Bluetooth izslēgšana	220
Rūpnīcas iestatījumi	220

BONECO lietotnes atsauces avots	221
BONECO lietotne sistēmai „iOS”	221
Lietotne sistēmai „Android”	221
Savienojiet lietotni ar BONECO H300	222
Sagatavošanas darbi	222
Savienošana	222
Novietošanas padomi	223
Piezīmes par jaudu	223
Gaisa kondicionēšanas sistēma (AC)	223
Svaigs gaiss	223
Vairāki stāvi	223
Telpas ar augstiem griestiem	223
Tīrīšana	224
Drošības norādījumi	224
Korpusa tīrīšana	224
Ventilatora lāpstiņu tīrīšana	224
Demontāža un glabāšana	225
Demontāža un uzglabāšana	225

TEHNISKIE DATI

Tehniskie dati*

Modelis	BONECO F225–BONECO F235	
Tīkla barošanas bloka spriegums	24V DC	
Enerģijas patēriņš	1.5–22W	
Darbības troksnis	34–64 dB(A)	
Gaisa plūsma	1439 m ³ /h (aukščīausia pakopa)	
Gaisa plūsmas ātrums	273 m/min (aukščīausia pakopa)	
Izmēri G × P × A	BONECO F225	375 × 375 × 852 mm (ar vienu savienotājdaļu)
	BONECO F235	375 × 375 × 1212 mm (ar divām savienotājdaļām)
Tukšas ierīces svārs	BONECO F225	6.0 kg
	BONECO F235	7.6 kg

* Iespējamas izmaiņas

IEVADS

CIEN. KLIENT!

Apsveicam ar ventilatora BONECO Air Shower iegādi! Šī augsttražīgā ierīce nevainojami pielāgojas jūsu vajadzībām. Ja ierīce ir regulēta viszemākajā jaudas līmenī, tā mājās nodrošina patīkamu vēsmu karstās dienās. Ja izmantojat gaisa kondicionēšanas sistēmu, ierīces jaukdīgais ventilators izkļiedē gaisu visā telpā, nodrošinot vienmērīgu temperatūru.

Ventilatora BONECO Air Shower izstrādē galveno uzmanību veltījām vienkāršai apkopei un izturībai. Ventilatora lāpstiņu unikālā forma rada vienmērīgu gaisa plūsmu ar minimālu enerģijas patēriņu, kas saudzē apkārtējo vidi. Elegants dizains harmonē ar jebkuru iekārtojuma stilu, lai ventilatoru BONECO Air Shower varētu lietot visa gada garumā.

Ceram, ka izbaudīsiet jaunā ventilatora BONECO Air Shower piedāvātās priekšrocības!

PIEGĀDES KOMPLEKTĀCIJA

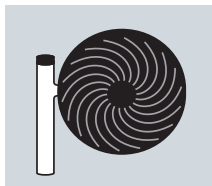

BONECO ventilators

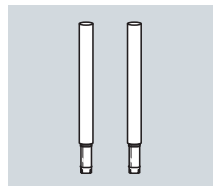

Noņemama savienotājdaļa
(F225: 1 gab./F235: 2 gab.)

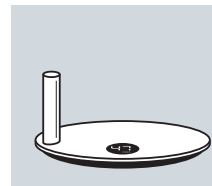

Bazē

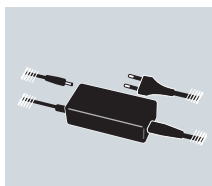

Enerģijas padeve

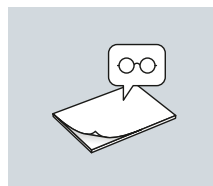

Rokasgrāmata



Drošības norādījumi

i BONECO F235 atšķiras no BONECO F225 tikai ar papildu savienotājdaļu.

i Ventilatoru varat izmantot ar vienu savienotājdaļu, ar divām savienotājdaļām vai vispār bez savienotājdaļām. Varat to pielāgot savām vajadzībām.

PĀRSKATS UN DAĻU NOSAUKUMI

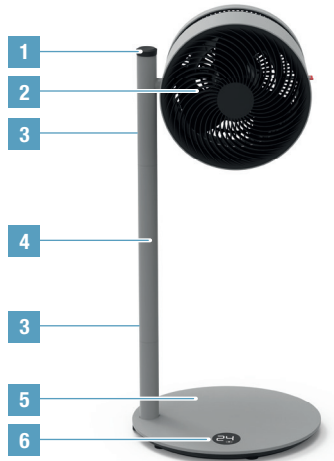

Ventilators BONECO F225
Air Shower

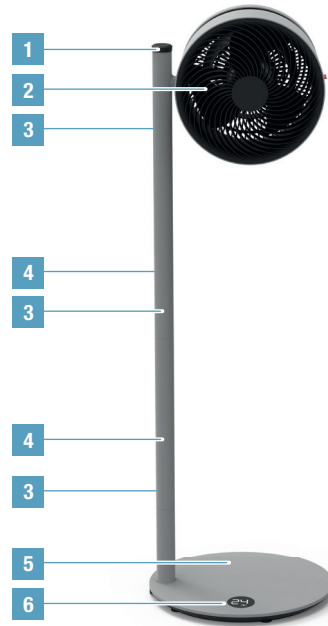

Ventilators BONECO F235
Air Shower

- 1 ON-OFF / Galios reguliatorius
- 2 Ventilatorius blokas
- 3 Atrakinimo mygtukas
- 4 Atskiriamas jungiamasis elements
- 5 Stovas ir maitinimo laidas
- 6 Ekranas

IEDARBINĀŠANA

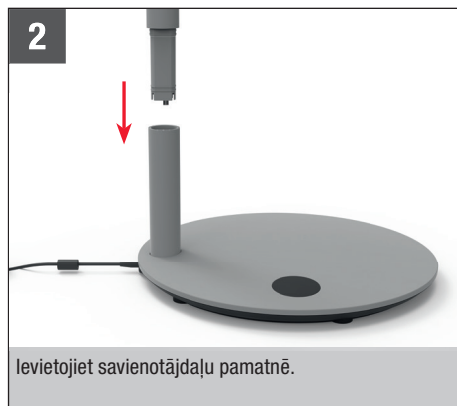

LIETOŠANA

LIETOŠANA

Visi ventilatori BONECO Air Shower ir konstruēti tā, lai tos būtu vienkārši lietot. Galia reguliujama 32 pakopomis atskiru regulatoriumi.



IZLĪDZINĀŠANA

Ventilatoru var manuāli saskvērt 270 grādu leņķī.

 Ventilatoru nevar pilnībā pagriezt par 360 grādiem.

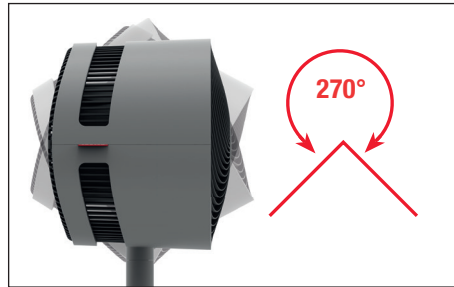

AUGSTUMA PIELĀGOŠANA

Visi elektriskie komponenti ir pilnībā iebūvēti savienotājā. Tāpēc jebkurā laikā varat veikt pielāgošanu, pievienojot savienotājstieņus, vai, atbloķējot ar spiežampogu, noņemt velkot.

 Drošības apsvērumu dēļ vienlaikus var izmantot ne vairāk kā divas savienotājdaļas (F235).

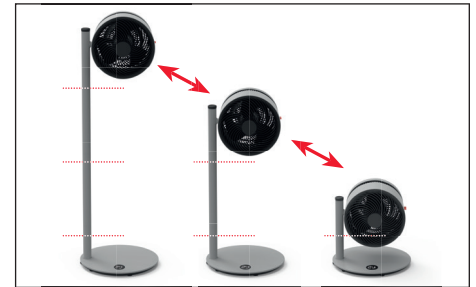



TAIMERA FUNKCIJA

IZMANTOŠANA

Ar taimera funkciju jūs varat noteikt, cik ilgi ierīcei BONECO F225–F235 jādarbojas, pirms tā automātiski izslēgsies (OFF taimeris).

Alternatīvi jūs varat noteikt, pēc cik ilga laika ierīcei automātiski jāieslēdzas (ON taimeris). Izmantojiet šo funkciju, piemēram, lai aktivizētu BONECO F225–F235 pirms jūsu atgriešanās mājās, lai jūs jau sagaidītu optimāls telpu mikroklimate.

OFF TAIMERA IESTATĪŠANA



1. Ieslēdziet ierīci ar taustiņu .
2. Izvēlieties nepieciešamo ventilatora jaudas pakāpi.
3. 3 sekundes spiediet taustiņu , līdz displejā parādās indikācija «0h».





4. Izmantojiet regulatoru, lai iestatītu stundas līdz izslēgšanās brīdim. Izvēlētā vērtība tiek pārņemta, ja aptuveni 5 sekundes nekas netiek ievadīts, un displejā parādās TIMER simbols.



Ierīce darbojas norādīto laiku un tad izslēdzas.

5. Lai taimeri izslēgtu priekšlaikus, 3 sekundes spiediet taustiņu  un izvēlieties «0h». Alternatīvā variantā ierīci varat izslēgt ar taustiņu .

ON TAIMERA IESTATĪŠANA

1. Izslēdziet ierīci ar taustiņu .
2. 3 sekundes spiediet taustiņu , līdz displejā mirgo indikācija «0h».





3. Izmantojiet regulatoru, lai iestatītu stundas līdz izslēgšanās brīdim. Izvēlētā vērtība tiek pārņemta, ja aptuveni 5 sekundes nekas netiek ievadīts, un displejā parādās atlikušais ilgums stundās.



4. Izvēlieties nepieciešamo ventilatora jaudas pakāpi.

Ierīce pēc iestatītā laika ieslēdzas un darbojas izvēlētajā ventilatora jaudas pakāpē.

5. Lai ON taimeri izslēgtu priekšlaikus, 3 sekundes spiediet taustiņu  un izvēlieties «0h». Alternatīvā variantā ierīci varat izslēgt ar taustiņu .

BONECO LIETOTNES PAKALPOJUMI

PAR BONECO LIETOTNI

Lietotne «BONECO healthy air» tiek izmantota BONECO H300 vadībai un ļauj izsmelt visu ierīces potenciālu. Lietotnē pieejamas tādas funkcijas kā taimeris vai ventilatora jaudas pakāpes rādītājs.

PAKALPOJUMU APJOMS

Ieslēgšanas taimeris	Ierīce ieslēdzas pēc noteikta laika
Izslēgšanas taimeris	Ierīce izslēdzas pēc noteikta laika
Baby-Lock	Grozāmā regulatora bloķēšanas funkcija
Laiks	Parāda pašreizējos laika apstākļus un āra temperatūru



BLUETOOTH UN RŪPNĪCAS IESTATĪJUMI



BLUETOOTH IZSLĒGŠANA

1. 5 sekundes spiediet taustiņu , līdz displejā mirgo indikācija «bt» (Bluetooth).



2. Grieziet regulatoru pa kreisi vai pa labi, līdz displejā redzams «--».



3. Spiediet taustiņu , lai izslēgtu Bluetooth.
4. Lai deaktivizētu Bluetooth, vēlreiz 5 sekundes spiediet taustiņu , līdz sāk mirgot «bt». Bluetooth atkal ir aktivizēts.



RŪPNĪCAS IESTATĪJUMI

1.  Pēc atiestatīšanas ierīce atkal jāsavieno ar BONECO lietotni, lai to varētu vadīt attālināti.

1. 10 sekundes spiediet taustiņu , līdz displejā mirgo indikācija «fd» (Factory default).



2. Visi iestatījumi tiek dzēsti un ierīce tiek atiestatīta uz rūpnīcas iestatījumiem.

BONECO LIETOTNES ATSAUCES AVOTS

BONECO LIETOTNE SISTĒMAI „IOS”

„App Store” meklējiet «BONECO healthy air» vai ieskenējiet doto QR kodu. Lai identificētu QR kodu sistēmā „iOS 10” vai vecākā, jābūt uzinstalētai atbilstošai lietotnei. Sistēmā „iOS 11” un jaunākā QR kods tiek identificēts automātiski, pavēršot pret to kameru.



LIETOTNE SISTĒMAI „ANDROID”

„Google Play Store” meklējiet «BONECO healthy air» vai ieskenējiet doto QR kodu. Lai identificētu QR kodu sistēmā, jūsu ierīcē jābūt uzinstalētai atbilstošai lietotnei.



SAVIENOJIET LIETOTNI AR BONECO H300

SAGATAVOŠANAS DARBI

- Pārlicinieties, ka jūsu viedtālrunī ir aktivizēta funkcija „Bluetooth”.
- Veidojot savienojumu, viedtālrunim jāatrodas vienā telpā ar BONECO H300.

Pēc veiksmīgas savienošanas, ar viedtālruni varat vadīt BONECO H300 tajā pašā vai pat blakus esošajā telpā. Tomēr maksimālais attālums starp viedtālruni un BONECO H300 atkarīgs no vietējiem apstākļiem.

SAVIENOŠANA

1. Pārlicinieties, ka jūsu viedtālrunī ir aktivizēta funkcija „Bluetooth”.
2. Atveriet BONECO lietotni.
3. Sekojiet lietotnes norādēm.

NOVIETOŠANAS PADOMI

PIEZĪMES PAR JAUDU

Visi ventilatori BONECO Air Shower ir aprīkoti ar augstspējas ventilatoru, kas spēj pārvietot lielas gaisa masas. Šīs funkcijas izmantošana: virziet gaisa plūsmu noteiktā virzienā, lai iegūtu telpā vienmērīgu mikroklīmatu. Tālāk piemēros ir parādīts, kā to izdarīt.

GAISA KONDICIONĒŠANAS SISTĒMA (AC)

Gaisa kondicionētājs izlīdzina temperatūru dažādos veidos. Izmantojiet ventilatoru BONECO Air Shower, lai silto gaisu pārvietotu gaisa kondicionēšanas sistēmas virzienā. To var paveikt tieši vai netieši, izmantojot gaisa cirkulāciju, kā ir parādīts šajā attēlā.



VAIRĀKI STĀVI

Vasarā augšējos stāvos var kļūt karsti un smacīgi. Jaudīgais ventilators BONECO Air Shower virza vēso gaisu no apakšējā stāva uz pārējiem stāviem, lai panāktu vienmērīgu temperatūru.



SVAIGS GAISS

Ventilators BONECO Air Shower palīdz panākt labāku iekštelpu ventilāciju. Ja nav izveidota šķērsvēdināšana, virziet svaigo gaisu no loga tieši vajadzīgajā telpā.



TELPAS AR AUGSTIEM GRIESTIEM

Ja telpās ar augstiem griestiem darbojas gaisa kondicionēšana, aukstais gaiss uzkrājas grīdas līmenī, bet siltais gaiss ceļas pie griestiem. Vērsiet BONECO ventilatoru tieši augšup, radot patīkamu gaisa dušas sajūtu.



TĪRĪŠANA

DROŠĪBAS NORĀDĪJUMI

 Pirms tīrīšanas vienmēr atvienojiet ventilatoru BONECO Air Shower no elektrotīkla! Ja šo nosacījumu neievēro, var saņemt elektrotriecienu un gūt nāvējošu traumu!

 Netīriet ierīci ar spirtu saturošiem vai kodīgiem tīrīšanas līdzekļiem.

KORPUSA TĪRĪŠANA

Visi ventilatori BONECO Air Shower ir konstruēti tā, ka to apkope ir vienkārša pat pēc gadiem ilgas izmantošanas. Lielākoties ierīci var tīrīt ar sausu drānu.

Ja ir radušies grūti notīrāmi netīrumi, tīriet korpusu ar mitru drānu. Ūdenim pievienojiet nelielu daudzumu trauku mazgāšanas līdzekļa.

VENTILATORA LĀPSTIŅU TĪRĪŠANA

1. Sasveriet ventilatoru augšup un atskrūvējiet drošības skrūvi.



2. Noņemiet priekšējo režģi, nedaudz pagriežot to pretēji pulksteņrādītāju kustības virzienam.

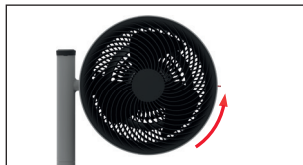

3. Atskrūvējiet vidū esošo drošības skrūvi pulksteņrādītāju kustības virzienā.



4. Noņemiet ventilatora lāpstiņas un notīriet tās ar mitru drānu.

5. Montējiet ventilatora daļas, veicot darbības pretējā secībā.

6. Piestipriniet priekšējo režģi ar drošības skrūvi. Skrūvēšanas laikā pievērsiet uzmanību skrūves stāvoklim uz priekšējā režģa.



DEMONTĀŽA UN GLABĀŠANA

! Lūdzu, ņemiet vērā, ka noņemamie savienotāja elementi ir izjaukami. Pārvietojot ierīci uz citu atrašanās vietu, izjauciet to, pārvietojiet atsevišķās daļas uz vajadzīgo atrašanās vietu un atkal samontējiet ierīci.

i Visvienkāršāk un vispraktiskāk ierīci ir glabāt oriģinālajā iepakojumā. Glabājiet BONECO Air Shower ventilatoru sausā vietā.

DEMONTĀŽA UN UZGLABĀŠANA

1. Atvienojiet tīkla kabeli no kontaktligzdas.

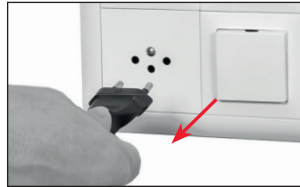

2. Nospiediet atbloķēšanas pogu pie augšējā savienotājstieņa.

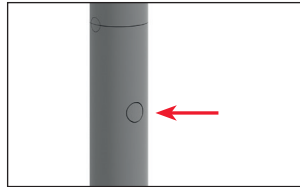

3. Noņemiet ventilatoru, to spēcīgi velkot virzienā uz augšu.

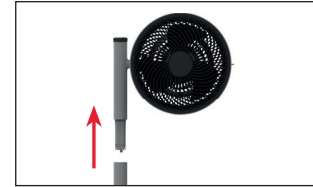

4. Nospiediet atbloķēšanas pogu pie apakšējā savienotājstieņa.

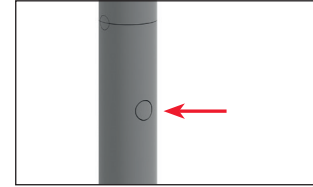

5. Noņemiet savienotājstieni no pamatnes.

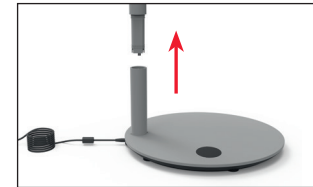

NAUDOJIMO INSTRUKCIJOS BONECO F225 – F235

TURINYS

Techniniai duomenys	229
Įžanga	230
Komplekto dalys	230
Apžvalga ir dalių pavadinimai	231
Paleidimas	232
Naudojimas	233
Naudojimas	233
Reguliavimas	233
Aukščio reguliavimas	233
Laikmačio funkcija	234
Naudojimas	234
Išjungimo (OFF) laikmačio nustatymas	234
Įjungimo (ON) laikmačio nustatymas	234
Tai Jums siūlo programėlė BONECO-App	235
Per die BONECO-App	235
Savybės	235
„Bluetooth“ ir gamyklinės nuostatos	236
„Bluetooth“ išjungimas	236
Gamyklinės nuostatos	236

Kur įsigyti BONECO-App	237
BONECO-App operacinei sistemai iOS	237
BONECO-App operacinei sistemai Android	237
Programėlės susiejimas su BONECO F225–F235	238
Paruošiamieji darbai	238
Susiejimas	238
Padėties nustatymo patarimai	239
Pastabos apie galią	239
Oro kondicionavimo sistema (AC)	239
Šviežias oras	239
Keli aukštai	239
Patalpos aukštomis lubomis	239
Valymas	240
Saugos instrukcijos	240
Korpuso valymas	240
Ventiliatoriaus menčių valymas	240
Išardymas ir laikymas	241
Išmontavimas ir laikymas	241

TECHNINIAI DUOMENYS

Techniniai duomenys*

Modelis	BONECO F225–BONECO F235	
Maitinimo šaltinio įtampa	24V DC	
Energijos sąnaudos	1.5–22W	
Triukšmo lygis veikiant	34–64 dB(A)	
Oro srautas	1439 m ³ /h (aukščiausia pakopa)	
Oro srauto greitis	273 m/min (aukščiausia pakopa)	
Matmenys I × P × G	BONECO F225	375 × 375 × 852 mm (su viena jungtimi)
	BONECO F235	375 × 375 × 1212 mm (su dviem jungtimis)
Svoris (tuščio)	BONECO F225	6.0 kg
	BONECO F235	7.6 kg

* Gali keistis

IŽANGA

GERB. KLIENTE,

sveikiname įsigijus „BONECO Air Shower“ ventilatorių. Šie galingi įrenginiai lengvai prisitaiko prie jūsų poreikių. Nustačius žemą pūtimo lygį karštomis dienomis jais namuose sukuriamas švelnus vėjelis. Jei naudojate oro kondicionavimo sistemą, galingas įrenginio ventilatorius paskirsto orą po patalpą ir padeda išlaikyti vienodą temperatūrą.

Kuriant „BONECO Air Shower“ ventilatorių svarbiausia buvo mažos eksploatacinės išlaidos ir patvarumas. Unikali ventilatoriaus menčių forma minimaliomis energijos sąnaudomis padeda sukurti pastovų oro srautą – juk tai labai svarbu tausojant aplinką. Dailus dizainas susilies su bet koku interjeru, todėl „BONECO Air Shower“ ventilatorių galėsite naudoti ištiesus metus.

Tikimės, kad jums patiks naujasis „BONECO Air Shower“ ventilatorius!

KOMPLEKTO DALYS

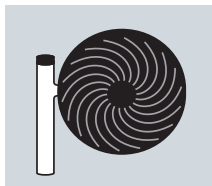

BONECO ventilatorius

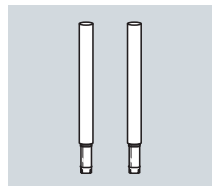

Nuimama jungtis
(F225: 1x / F235: 2x)

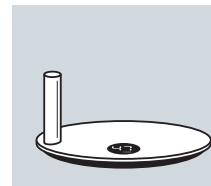

Pagrindas

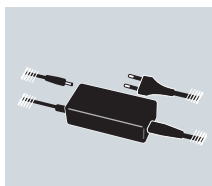

Maitinimas

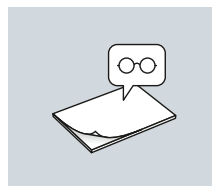

Naudotojo vadovas



Saugos instrukcijos

i „BONECO F225“ ir „BONECO F235“ skiriasi tik tuo, kad su „BONECO F235“ pateikiamos dvi jungtys.

i Ventilatorių galite naudoti su viena, dviem arba be nė vienos jungties. Jis gali būti pritaikytas pagal jūsų poreikius.

APŽVALGA IR DALIŲ PAVADINIMAI

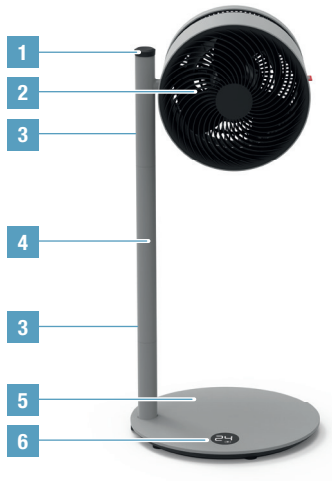

„BONECO F225
Air Shower“ ventilatorius

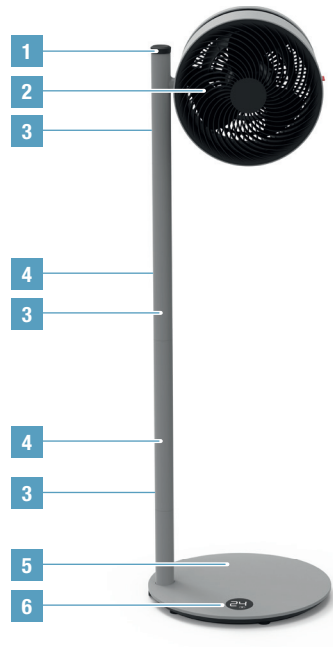

„BONECO F235
Air Shower“ ventilatorius

- 1 ON-OFF / Galios reguliatorius
- 2 Ventilatoriaus blokas
- 3 Mygtukas atrakinimui
- 4 Atskiriamas sujungimo elementas
- 5 Pagrindas su maitinimo laidu
- 6 Ekranas

PALEIDIMAS

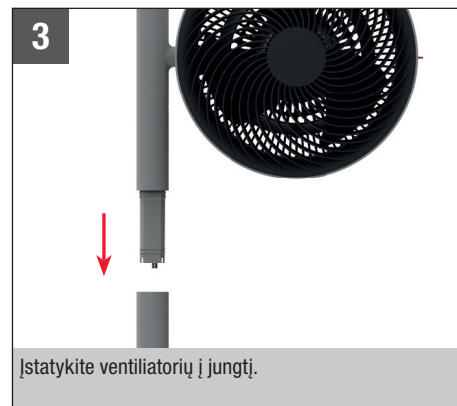
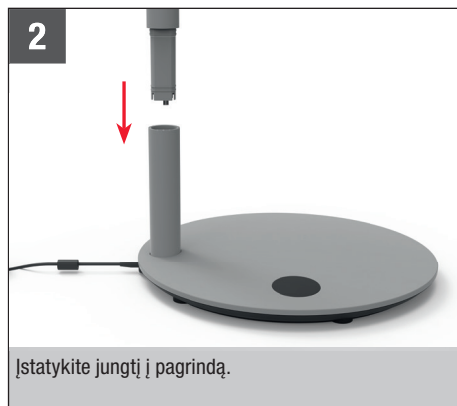

NAUDOJIMAS

NAUDOJIMAS

Visi „BONECO Air Shower“ ventilatoriai sukurti taip, kad jais naudotis būtų paprasta. Funkcija valdoma 32 pakopomis atskiru reguliatoriumi.



REGULIAVIMAS

Ventilatoriaus bloką galima ranka pakreipti 270 laipsnių kampu.

 Ventilatoriaus bloko negalima apsukti 360 laipsnių kampu.

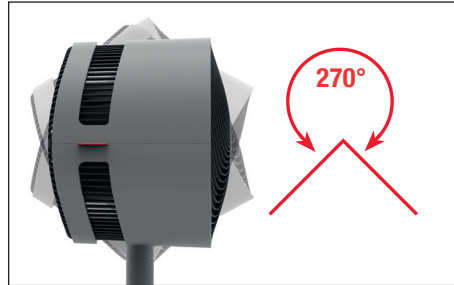

AUKŠČIO REGULIAVIMAS

Visi elektriniai komponentai yra visiškai integruoti į jungtį. Todėl galite bet kada priderinti aukštį – pridėti sujungimo elementus arba paspaudus mygtuką ištraukti.

 Siekiant užtikrinti saugumą, vienu metu galima naudoti daugiausiai dvi jungtis (F235).





LAIKMAČIO FUNKCIJA

NAUDOJIMAS

Naudodami laikmačio funkciją, galite nustatyti, kaip ilgai BONECO F225–F235 veiks, kol automatiškai išsijungs (išjungimo (OFF) laikmatis).

Taip pat galite nustatyti, po kiek laiko prietaisas turi automatiškai įsijungti (įjungimo (ON) laikmatis). Šią funkciją naudokite, pavyzdžiui, norėdami BONECO F225–F235 įjungti prieš Jums grįžtant, kad namuose oras jau būtų optimalus.

IŠJUNGIMO (OFF) LAIKMAČIO NUSTATYMAS



1. Prietaisą įjunkite mygtuku .
2. Pasirinkite pageidaujimą ventiliatoriaus režimą.
3. 3 sekundes spauskite mygtuką , kol ekrane ims mirksėti rodmuo „0h“.





4. Norėdami nustatyti valandų skaičių iki išsijungimo naudokite reguliatorių. Po maždaug 5 sekundžių nieko nebeįvedant bus perimta pasirinkta vertė, o ekrane bus rodomas LAIKMAČIO simbolis.



Prietaisas veiks nurodytą laikotarpį, o tada išsijungs.

5. Norėdami laikmatį išjungti prieš laiką, 3 sekundes spauskite mygtuką , tada pasirinkite „0h“. Taip pat prietaisą galite išjungti mygtuku .

ĮJUNGIMO (ON) LAIKMAČIO NUSTATYMAS

1. Prietaisą išjunkite mygtuku .
2. 3 sekundes spauskite mygtuką , kol ekrane ims mirksėti rodmuo „0h“.





3. Norėdami nustatyti valandų skaičių iki įsijungimo naudokite reguliatorių. Po maždaug 5 sekundžių nieko nebeįvedant bus perimta pasirinkta vertė, o ekrane rodomas likęs laikas valandomis.



4. Pasirinkite pageidaujimą ventiliatoriaus režimą.

Prietaisas įsijungia po nustatyto laiko ir veikia parinkta programa.

5. Norėdami įjungimo (ON) laikmatį išjungti prieš laiką, 3 sekundes spauskite mygtuką , tada pasirinkite „0h“. Taip pat prietaisą galite įjungti mygtuku .

TAI JUMS SIŪLO PROGRAMĖLĖ BONECO-APP

PER DIE BONECO-APP

Programėlė „BONECO healthy air“ naudojama valdyti BONECO F225–F235 ir leidžia išnaudoti visas prietaiso galimybes. Taikomojoje programėlėje yra laikmačio ir ventiliatoriaus režimų nustatymo funkcijos.

SAVYBĖS

Ijungimo (ON) laikmatis	Po apibrėžto laiko prietaisas įsijungia
Išjungimo (OFF) laikmatis	Po apibrėžto laiko prietaisas išsijungia
Užraktas nuo vaikų (Baby-Lock)	Sukamojo reguliatoriaus užblokavimas
Oras	Rodo esamą orą ir lauko oro temperatūrą



„BLUETOOTH“ IR GAMYKLINĖS NUOSTATOS



„BLUETOOTH“ IŠJUNGIMAS

1. 5 sekundes spauskite mygtuką , kol ekrane ims mirksėti rodmuo „bt“ (Bluetooth).



2. Sukite reguliatorių į kairę arba dešinę, kol ekranas bus rodoma «--».



3. Norėdami „Bluetooth išjungti“, spauskite mygtuką .
4. Norėdami vėl įjungti „Bluetooth“, spauskite 5 sekundes mygtuką , kol ims mirksėti rodmuo «bt». „Bluetooth“ vėl įjungtas.



GAMYKLINĖS NUOSTATOS

1.  Atstačius gamyklines nuostatas, kad galima būtų valdyti per atstumą, prietaisą reikia vėl susieti su „BONECO“ programėle.

1. 10 sekundes spauskite mygtuką , kol ekrane ims mirksėti rodmuo „fd“ (factory default).



2. Visos nuostatos ištrinamos, prietaise atstatomos gamyklinės nuostatos.

KUR ĮSIGYTI BONECO-APP

BONECO-APP OPERACINEI SISTEMAI IOS

Programėlių parduotuvėje ieškokite „BONECO healthy air“ arba nuskenuokite žemiau esantį QR kodą. Naudojant iOS 10 ar senesnę versiją, QR kodui atpažinti turi būti įdiegta atitinkama programėlė. Naudojant iOS 11 ir naujesnę versiją, QR kodas atpažįstamas automatiškai, kai tik į ją nukreipiama kamera.



BONECO-APP OPERACINEI SISTEMAI ANDROID

Google Play Store ieškokite „BONECO healthy air“ arba nuskenuokite žemiau esantį QR kodą. Norint atpažinti QR kodą, Jūsų prietaise turi būti įdiegta atitinkama programėlė.



PROGRAMĖLĖS SUSIEJIMAS SU BONECO F225 – F235

PARUOŠIAMIEJI DARBAI

- Įsitinkinkite, kad Jūsų išmaniajame telefone yra suaktyvintas Bluetooth.
- Susiedami atkreipkite dėmesį, kad išmanusis telefonas ir BONECO F225–F235 turi būti toje pačioje patalpoje.

Po sėkmingo susiejimo savo išmaniuoju telefonu BONECO F225–F235 galėsite valdyti būdami toje pačioje ar net gretimose patalpoje. Tačiau maksimalus atstumas tarp išmaniojo telefono ir BONECO F225–F235 priklauso nuo pastato savybių.

SUSIEJIMAS

1. Įsitinkinkite, kad Jūsų išmaniajame telefone yra suaktyvintas Bluetooth.
2. Paleiskite programėlę BONECO-App.
3. Vykdykite programėlės nurodymus.

PADĖTIES NUSTATYMO PATARIMAI

PASTABOS APIE GALIĄ

Visuose „BONECO Air Shower“ ventilatoriuose yra įrengtas galingas ventiliatorius, kuriuo galima sukurti stiprų oro srautą. Šios funkcijos naudojimas: Oro srautą nukreipkite reikiama kryptimi, kad patalpoje būtų išlaikytas vienodas klimatas. Toliau pateikiami pavyzdžiai padės tai padaryti tinkamai.

ORO KONDICIONAVIMO SISTEMA (AC)

Oro kondicionierius pučia orą įvairiomis kryptimis. Naudojant „BONECO Air Shower“ ventiliatorių šiltą orą galima nukreipti link oro kondicionavimo sistemos. Tai galima padaryti tiesiogiai arba netiesiogiai pasitelkiant oro cirkuliaciją, kaip parodyta šiame paveikslėlyje.



KELI AUKŠTAI

Vasarą viršutiniuose aukštuose būna karšta ir tvanku. Galingas „BONECO Air Shower“ ventiliatorius nukreipia vėsus orą iš pirmo aukšto į kitus aukštus ir padeda palaikyti vienodą temperatūrą.



ŠVIEŽIAS ORAS

„BONECO Air Shower“ ventiliatorius padeda užtikrinti geresnę patalpų ventiliaciją. Jei nesukuriama kryžminė ventiliacija, pro atvirą langą patenkantį šviežią orą nukreipkite tiesiai į reikiamą kambarį.

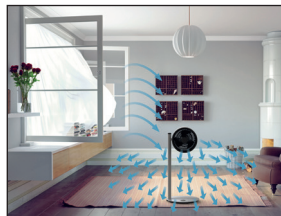

PATALPOS AUKŠTOMIS LUBOMIS

Patalpose su aukštomis lubomis, kuriose įrengtas oro kondicionierius, šaltas oras nusėda ant grindų, o šiltas – pakyla ir laikosi ties lubomis. Pasukite BONECO ventiliatorių į viršų, kad būtų sukurtas oro srauto iš viršaus pojūtis.



VALYMAS

SAUGOS INSTRUKCIJOS



Prieš pradėdami valyti „BONECO Air Shower“ ventilatorių visada jį atjunkite! Jei to nepadarysite, galite patirti elektros smūgį ir mirtinai susižaloti!



Valymui nenaudokite alkoholio ar ėsdinančių valymo priemonių.

KORPUSO VALYMAS

Visi „BONECO Air Shower“ ventilatoriai sukurti taip, kad jiems reikėtų kuo mažiau priežiūros – net po kelių metų naudojimo. Dažniausiai valymui pakanka naudoti sausą šluostę.

Jei yra prikibusių nešvarumų, korpusą nušluostykite drėgna šluoste. Į vandenį įpilkite šiek tiek indų ploviklio.

VENTILIATORIAUS MENČIŲ VALYMAS

1. Pakreipkite ventilatorių aukštyn ir atlaisvinkite apsauginį varžtą.



2. Nuimkite priekines groteles šiek tiek pasukdami jas prieš laikrodžio rodyklę.

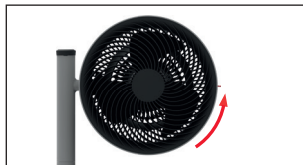

3. Sukdami pagal laikrodžio rodyklę atlaisvinkite centre esantį apsauginį varžtą.



4. Išimkite ventilatoriaus mentes ir nuvalykite jas drėgna šluoste.

5. Surinkite viską atlikdami veiksmus priešinga tvarka.

6. Uždėkite priekines groteles ir įsukite apsauginį varžtą. Tai darydami atkreipkite dėmesį į varžto padėtį priekinėse grotelėse.



IŠARDYMAS IR LAIKYMAS

! Atkreipkite dėmesį, kad atjungiamos jungties dalys yra nuimamos. Jei norite perkelti įrenginį į naują vietą, išardykite jį į atskiras dalis, nugabenkite jas į pageidaujama vietą ir vėl surinkite įrenginį.

i Paprasčiausia ir saugiausia įrenginį laikyti jo originalioje pakuotėje. „BONECO Air Shower“ ventiliatorių laikykite sausiai.

IŠMONTAVIMAS IR LAIKYMAS

1. Elektros maitinimo kabelį ištraukite iš elektros lizdo.



2. Paspauskite viršutinio sujungimo elemento atrakinimo mygtuką.

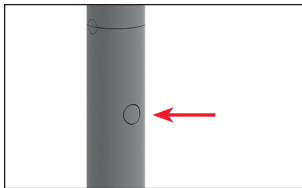

3. Stipriai traukdami į viršų nuimkite ventiliatorių.

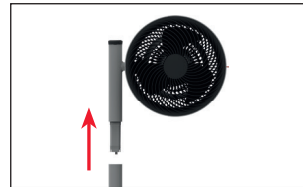

4. Paspauskite apatinio sujungimo elemento atrakinimo mygtuką.

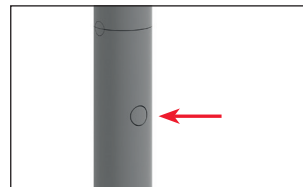

5. Nuo pagrindo nuimkite sujungimo elementą.

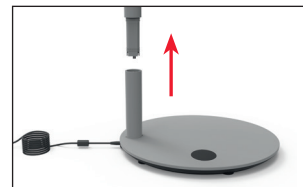

KASUTUSJUHEND BONECO F225 – F235

SISUKORD

Tehnilised andmed	245
Sissejuhatus	246
Tarnekomplekt	246
Ülevaade ja osade nimetused	247
Kasutusele võtmine	248
Käsitsemine	249
Käsitsemine	249
Suunamine	249
Kõrguse reguleerimine	249
Taimerifunktsioon	250
Kasutamine	250
VÄLJALÜLITUS-taimeri seadmine	250
SISSELÜLITUS-taimeri seadmine	250
Seda pakub teile BONECO rakendus	251
BONECO rakenduse kaudu	251
Tööulatus	251
Bluetooth ja tehaseseaded	252
Bluetoothi väljalülitamine	252
Tehaseseaded	252

BONECO rakenduse allikas	253
BONECO rakendus iOSile	253
Rakendus Androidile	253
Ühendage rakendus BONECO F225–F235-ga	254
Ettevalmistused	254
Sidumine	254
Nõuanded paigutamise kohta	255
Märkmed võimsuse kohta	255
Õhukonditsioneer	255
Värske õhk	255
Mitu korrust	255
Kõrgete lagedega ruumid	255
Puhastamine	256
Ohutusjuhised	256
Korpuse puhastamine	256
Ventilaatori tiivikute puhastamine	256
Lahtivõtmine ja ladustamine	257
Demontaaž ja hoiustamine	257

TEHNILISED ANDMED

Tehnilised andmed*

Mudel	BONECO F225–BONECO F235	
Toitepinge	24V DC	
Energiatarve	1.5–22W	
Töömüra	34–64 dB(A)	
Õhuvool	1439 m ³ /h (kõrgeim tase)	
Õhuvoolu kiirus	273 m/min (kõrgeim tase)	
Mõõtmed (p × l × k)	BONECO F225	375 × 375 × 852 mm (koos ühe ühendustükiga)
	BONECO F235	375 × 375 × 1212 mm (koos kahe ühendustükiga)
Tühikaal	BONECO F225	6.0 kg
	BONECO F235	7.6 kg

* Võivad muutuda

SISSEJUHATUS

HEA KLIENT,

täname, et olete ostnud ventilaatori BONECO Air Shower. Need suure jõudlusega seadmed sobituvad kergesti teie vajadustega. Väiksemale võimsusele reguleerimisel tekitavad need teie kodus kuumadel päevadel meeldiva õrna tuulehoo. Kui kasutate õhukonditsioneeride süsteemi, jaotab võimas ventilaator õhu kogu ruumis laiali, et temperatuur selles on ühtlane.

Ventilaatori BONECO Air Shower väljatöötamisel olid esikohal vähene hooldusvajadus ja vastupidavus. Ventilaatori ainulaadse kujuga tiivikud tekitavad ühtlase õhuvoolu minimaalse energiatarbe juures, mis on hea ka keskkonna jaoks. Elegantne disain on kooskõlas mis tahes stiiliga, nii et te võite ventilaatorit BONECO Air Shower kasutada kogu aasta vältel.

Loodame, et naudite oma uue ventilaatori BONECO Air Shower kasutamist!

TARNEKOMPLEKT



BONECO ventilaator

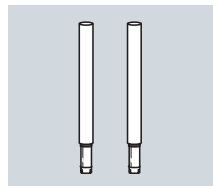

Eemaldatav ühendustükk
(F225: 1× / F235: 2×)

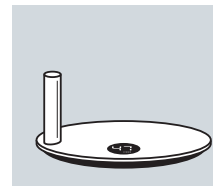

Alus

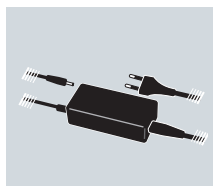

Toiteallikas



Kasutusjuhend



Ohutusjuhised

i BONECO F225 ja BONECO F235 ainus erinevus on, et BONECO F235 sisaldab kahte ühendustükki.

i Ventilaatorit saab kasutada koos ühe või kahe ühendustükiga või ilma ühendustükita. Seda on võimalik kohandada vastavalt oma vajadustele.

ÜLEVAADE JA OSADE NIMETUSED

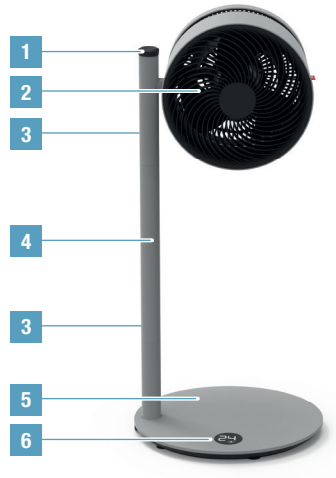

BONECO F225
Air Shower Ventilator

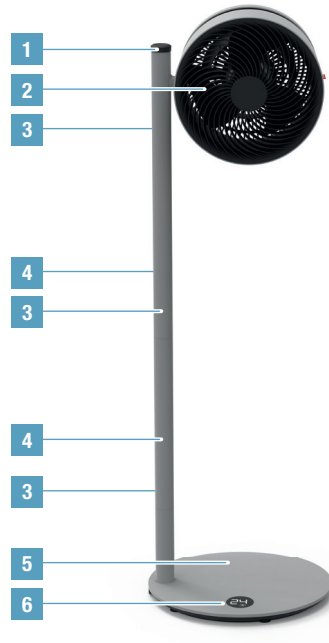

BONECO F235
Air Shower Ventilator

- 1 ON-OFF/Võimsusregulaator
- 2 Ventilatorisõlm
- 3 Vabastusnupp
- 4 Lahutatav ühendusdetail
- 5 Tugijalg koos toitekaabliga
- 6 Ekraan

KASUTUSELE VÕTMINE

1

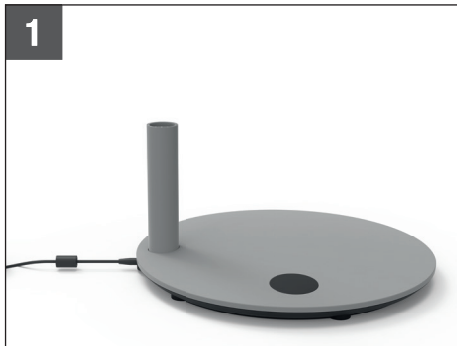

Asetage alus ainult stabiilsele ja tasasele pinnale.

2

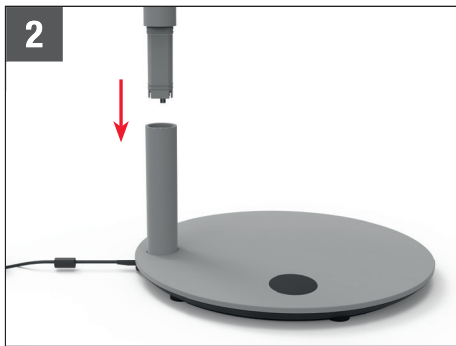

Paigaldage ühendustükk alusele.

3

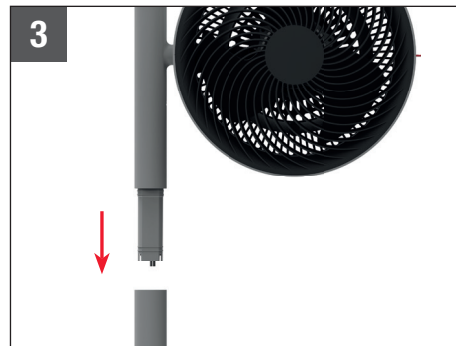

Paigaldage ventilaator ühendustükile.

4



Ühendage toitekaabel vooluvõrku.

5



Seadme sisselülitamiseks vajutage nupule.

6



Reguleerige võimsust regulaatori või BONECO rakenduse abil.

KÄSITSEMINE

KÄSITSEMINE

Kõik ventilaatorid BONECO Air Shower on konstrueeritud nii, et neid oleks lihtne käsitseda. Võimsust saab ühe regulaatoriga seada 32 tasemele.



SUUNAMINE

Ventilaatorit saab käsitsi keerata 270 kraadi.

 Ventilaatorit ei saa keerata kogu 360 kraadi ulatuses.

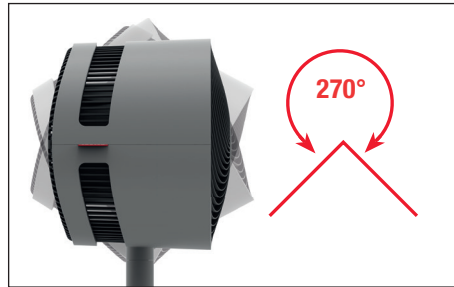

KÕRGUSE REGULEERIMINE

Kõik elektrilised koostisosad on täielikult ühendustükiga seotud. Seetõttu saate kõrgust igal ajal kohandada, liisades või eemaldades lukustuse surunupuga lahtumise järel ühendusdetalle.

 Ohutuskaalutlustel on korraga võimalik kasutada ainult kahte ühendustükki (F235).

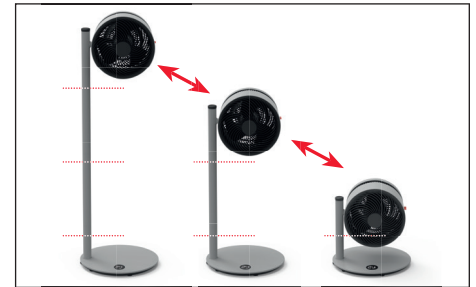



TAIMERIFUNKTSIOON

KASUTAMINE

Taimerifunktsiooniga saate määrata, kui kaua peab BONECO F225 – F235 enne automaatset väljalülitumist töötama (VÄLJALÜLITUS-taimer).

Alternatiivselt võite kindlaks määrata, millise aja pärast lülitub seade automaatselt sisse (SISSELÜLITUS-taimer). Kasutage seda funktsiooni näiteks selleks, et aktiveerida BONECO F225 – F235 enne teie tagasitulekut, nii et teid ootaks ees optimaalne kodukliima.

VÄLJALÜLITUS-TAIMERI SEADMINE



1. Lülitage seade sisse nupuga .
2. Valge soovitud ventilaatoriaste.
3. Vajutage kestusega 3 sekundit nuppu , kuni ekraanil vilgub näit «0h».





4. Kasutage regulaatorit väljalülitamiseni jäänud tundide seadmiseks. Kui umbes 5 sekundi kestel uut sisestamist ei toimu, võetakse valitud väärtus üle ja ekraanil kuvatakse TAIMERI sümbol.



Seade töötab ettenähtud aja ja lülitub seejärel välja.

5. Taimerit enneaegseks lõpetamiseks vajutage kestusega 3 sekundit nuppu  ja valige «0h». Alternatiivselt saate seadme nupuga  välja lülitada.

SISSELÜLITUS-TAIMERI SEADMINE

1. Lülitage seade nupuga  välja.
2. Vajutage kestusega 3 sekundit nuppu , kuni «0h» ekraanil vilkuma hakkab.





3. Kasutage regulaatorit sisselülitamiseni jäänud tundide seadmiseks. Kui umbes 5 kestel uut sisestamist ei toimu, võetakse valitud väärtus üle ja ekraanil näidatakse sisselülitamiseni jäänud aega tundides.



4. Valge soovitud ventilaatoriaste.

Seade lülitub määratletud aja järel sisse ja töötab valitud ventilaatoriastmel.

5. SISSELÜLITUS-taimerit enneaegseks inaktiveerimiseks vajutage 3 sekundit nuppu  ja valige «0h». Alternatiivselt saate seadme nupuga  sisse lülitada.

SEDA PAKUB TEILE BONECO RAKENDUS

BONECO RAKENDUSE KAUDU

Rakendust “BONECO healthy air” kasutatakse BONECO F225–F235 juhtimiseks ja see võimaldab kasutada seadme kogu potentsiaali. Äpp pakub funktsioone nagu Taimer ja Ventilaatoriastme etteandmine.

TÖÖULATUS

SISSELÜLITUS-taimer	Seade lülitub pärast teatud aega sisse
VÄLJALÜLITUS-taimer	Seade lülitub pärast teatud aega välja
Baby-Lock	Pöördregulaatori lukustusfunktsioon
Ilm	Kuvab praegust ilma ja välistemperatuuri



BLUETOOTH JA TEHASESEADED



BLUETOOTHI VÄLJALÜLITAMINE

1. Vajutage 5 sekundit nuppu , kuni ekraanil vilgub näit «bt» (Bluetooth).



2. Pöörake regulaatorit vasakule või paremale, kuni ekraanil kuvatakse «--».



3. Vajutage Bluetoothi väljalülitamiseks nuppu .
4. Bluetoothi reaktiveerimiseks vajutage uuesti 5 sekundit nuppu , kuni «bt» vilkuma hakkab. Bluetooth on nüüd uuesti aktiveeritud.



TEHASESEADED

1.  Lähtestamise järel tuleb seade kaugjuhtimiseks uuesti BONECO-äpiga sidestada.

1. Vajutage 10 sekundit nuppu , kuni ekraanil vilgub näit «fd» (Factory default).



2. Kõik seaded kustutatakse ja seade lähtestatakse tehaseseadele.

BONECO RAKENDUSE ALLIKAS

BONECO RAKENDUS IOSILE

Otsige App Store'ist rakendus “BONECO healthy air” või skaneerige allolev QR-kood. QR-koodi tuvastamiseks iOS 10 või vanema versiooniga tuleb selleks paigaldada vastav rakendus. iOS 11 ja uuemate versioonide korral tuvastatakse QR-kood automaatselt, kui suunate kaamera sellele.



RAKENDUS ANDROIDILE

Otsige Google Play Store'ist rakendust “BONECO healthy air” või skaneerige allolev QR-kood. QR-koodi tuvastamiseks peab teie seadmesse olema paigaldatud vastav rakendus.



ÜHENDAGE RAKENDUS BONECO F225 – F235-GA

ETTEVALMISTUSED

- Veenduge, et teie telefonis on Bluetooth aktiveeritud.
- Seadmete sidumisel veenduge, et teie telefon on BONECO F225–F235-ga samas ruumis.

Pärast edukat sidumist saate oma nutitefoniga BONECO F225–F235 juhtida samas ruumis või isegi kõrvalruumis.

Max kaugus nutitelefoni ja BONECO F225–F235 vahel sõltub siiski ruumi ehituslikest tingimustest.

SIDUMINE

1. Veenduge, et teie nutitefonis on Bluetooth aktiveeritud.
2. Käivitage BONECO-rakendus.
3. Järgige rakenduse poolt antud suuniseid

NÕUANDED PAIGUTAMISE KOHTA

MÄRKMED VÕIMSUSE KOHTA

Kõik ventilaatorid BONECO Air Shower on suure jõudlusega ja suudavad liigutada suuri õhukoguseid. Et seda ära kasutada, Suunake õhku konkreetses suunas, et saavutada ruumis ühtlane kliima. Järgmised näited illustreerivad, kuidas seda teha.

ÕHUKONDISIOONEER

Õhukonditsioneer jaotab temperatuuri ruumis mitmel eri viisil. Suunake ventilaator BONECO Air Shower nii, et see juhib sooja õhu konditsioneerist poole. Seda saab teha otseselt või kaudselt õhuringluse abil, nagu on näidatud sellel joonisel.



MITU KORRUST

Suvel võib kõrgematel korrustel minna palavaks ja niiskeks. Ventilaator BONECO Air Shower juhib jahedat õhku alumiselt korruselt ülemistele, et saavutada ühtlane temperatuur.



VÄRSKE ÕHK

Ventilaator BONECO Air Shower aitab saavutada siseruumides parema ventilatsiooni. Kui puudub ristventilatsioon, suunake värske õhk otse akna juurest soovitud ruumi.



KÕRGETE LAGEDEGA RUUMID

Õhukonditsioneeriga varustatud, kõrgete lagedega ruumides vajub külm õhk põrandale ja soe õhk tõuseb lae alla. Pöörake ventilaator BONECO Air Shower otse üles, et saavutada õhuhuši võtmise tunne.



PUHASTAMINE

OHUTUSJUHISED

 Enne puhastamist eemaldage ventilaator BONECO Air Shower alati vooluvõrgust! Vastasel korral võib tagajärjeks olla elektrilöökk ja surmav vigastus!

 Ärge puhastage seadet alkoholi ega korrodeeriva toimega puhastusvahenditega.

KORPUSE PUHASTAMINE

Kõik ventilaatorid BONECO Air Shower on konstrueeritud nii, et ka pärast aastaid kestnud kasutamist vajavad need vaid vähest hooldamist. Enamasti võib puhastamiseks kasutada kuiva lappi.

Tugevasti kinni olev mustus eemaldage korpusest niiske lapiga. Lisage veele väike kogus nõudepesuvahendit.

VENTILAATORI TIIVIKUTE PUHASTAMINE

1. Pöörake ventilaator suunaga üles ja vabastage fikseerimiskruvi.



2. Keerake eesmist resti eemaldamiseks kergelt vastu-päeva.

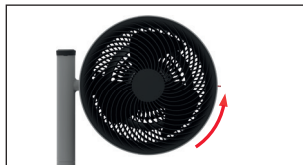

3. Keerake päripäeva lahti keskel olev fikseerimiskruvi.



4. Eemaldage ventilaatori tiivikud ja puhastage need niiske lapiga.

5. Pange seade vastupidises järjekorras uuesti kokku.

6. Kinnitage eesmine rest fikseerimiskruviga. Seejuures pöörake tähelepanu kruvi õigele asukohale restil.



LAHTIVÕTMINE JA LADUSTAMINE

! Pidage meeles, et eemaldatavaid ühendustükke on võimalik seadme küljest ära võtta. Seadme teisaldamisel uude asukohta võtke seade eemaldatavateks osadeks lahti, viige üksikud osad soovitud kohta ja monteerige seade uuesti kokk.

i Ladustamine on kõige hõlpsam ja kindlam, kui kasutate algset pakendit. Ladustage BONECO Air Shower ventilaatorit kuivas kohas.

DEMONTAAŽ JA HOIUSTAMINE

1. Lahutage toitekaabel pistikupesast.

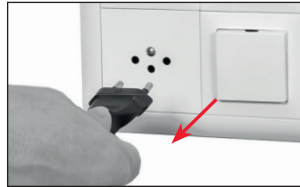

2. Vajutage lukustuse vabastamisnappu ülemisel ühendusdetailil.

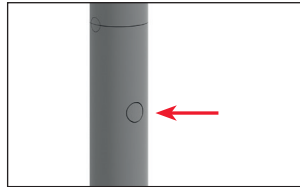

3. Eemaldage ventilaator tugeva tõmbega ülessuunas.

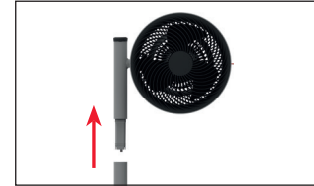

4. Vajutage lukustuse vabastamisnappu alumisel ühendusdetailil.

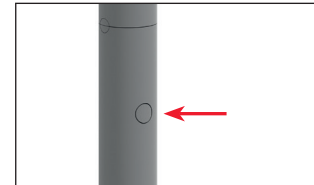

5. Eemaldage ühendusdetail alusest.

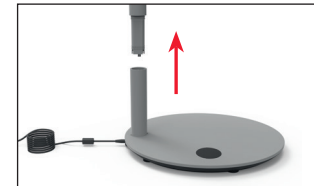

NÁVOD K POUŽITÍ BONECO F225 – F235

OBSAH

Technické údaje	261
Úvod	262
Obsah balení	262
Přehled a názvy částí	263
Uvedení do provozu	264
Ovládání	265
Ovládání	265
Směrování	265
Nastavení výšky	265
Funkce časovače	266
Použití	266
Nastavení časovače OFF	266
Nastavení časovače ON	266
To vám poskytuje aplikace BONECO	267
O aplikaci BONECO	267
Rozsah funkcí	267
Bluetooth a nastavení z výroby	268
Vypnutí Bluetooth	268
Nastavení z výroby	268

Kde lze stáhnout aplikaci BONECO	269
Aplikace BONECO pro iOS	269
Aplikace pro Android	269
Propojení aplikace s BONECO F225 – F235	270
Přípravy	270
Spárování	270
Rady k umístění	271
Poznámky k výkonu	271
Klimatizační systém	271
Čerstvý vzduch	271
Více pater	271
Místnosti s vysokým stropem	271
Čištění	272
Bezpečnostní pokyny	272
Čištění krytu	272
Čištění lopatek ventilátoru	272
Demontáž a skladování	273
Demontáž a uložení	273

TECHNICKÉ ÚDAJE

Technické údaje*

Model	BONECO F225–BONECO F235	
Napájecí napětí	24V DC	
Příkon	1.5–22W	
Provozní hlučnost	34–64 dB(A)	
Proud vzduchu	1439 m ³ /h (maximální stupeň)	
Rychlost vzduchu	273 m/min (maximální stupeň)	
Rozměry D × Š × V	BONECO F225	375 × 375 × 852 mm (s jedním konektorem)
	BONECO F235	375 × 375 × 1 212 mm (se dvěma konektory)
Hmotnost (v prázdném stavu)	BONECO F225	6.0 kg
	BONECO F235	7.6 kg

* Podléhá změně

ÚVOD

VÁŽENÝ ZÁKAZNÍKU,

gratulujeme vám ke koupi ventilátoru BONECO Air Shower. Tyto vysoce výkonné jednotky se bez problémů přizpůsobují vašim potřebám. Při nastavení na nižší výstupní úroveň vytváří v interiéru v horkých dnech příjemný vánek. Pokud používáte klimatizační systém, výkonný ventilátor rozhání vzduch v celém prostoru a zajišťuje rovnoměrné rozložení teplot.

Při vývoji ventilátoru BONECO Air Shower byl kladen hlavní důraz na minimální údržbu a trvanlivost. Jedinečný tvar lopatek ventilátoru vytváří s minimální energií rovnoměrný proud vzduchu, což je také dobré pro životní prostředí. Elegantní design ladí s každým dekorativním stylem, takže můžete ventilátor BONECO Air Shower používat po celý rok.

Doufáme, že se vám bude nový ventilátor BONECO Air Shower líbit!

OBSAH BALENÍ



Ventilační jednotka BONECO

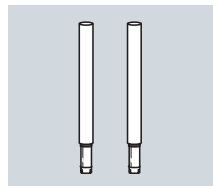

Odstranitelný konektor
(F225: 1× / F235: 2×)

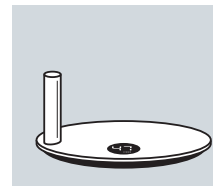

Základna

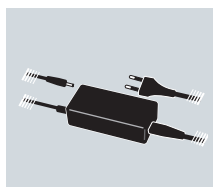

Zdroj napájení

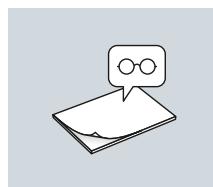

Příručka



Bezpečnostní pokyny

i BONECO F225 a BONECO F235 se liší pouze tím, že BONECO F235 obsahuje druhý konektor.

i Ventilátor můžete používat s jedním i druhým konektorem nebo bez konektoru. Můžete jej přizpůsobit svým potřebám.

PŘEHLED A NÁZVY ČÁSTÍ

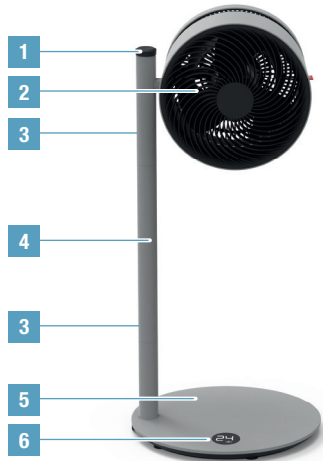

BONECO F225
Air Shower ventilátor

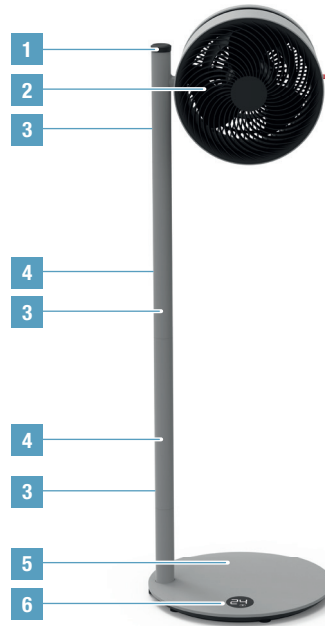

BONECO F235
Air Shower ventilátor

- 1 ON–OFF / Výkonový regulátor
- 2 Jednotka ventilátoru
- 3 Odblokovací tlačítko
- 4 Oddělitelná spojovací část
- 5 Základna s napájecím kabelem
- 6 Displej

UVEDENÍ DO PROVOZU



OVLÁDÁNÍ

OVLÁDÁNÍ

Ventilátory BONECO Air Shower jsou snadno ovladatelné. Výkon je ovládán ve 32 stupních prostřednictvím samostatného regulátoru.

SMĚROVÁNÍ

Ventilační jednotku lze ručně sklonit v rozsahu 270 stupňů.

 Ventilaci jednotkou nelze otočit o plných 360 stupňů.

NASTAVENÍ VÝŠKY

Všechny elektrické komponenty jsou kompletně integrovány do konektoru. Proto můžete výšku vždy nastavit připojením spojovacích částí nebo jejich odstraněním tažením po odblokování tlačítkem.

 Z bezpečnostních důvodů lze současně používat maximálně dva konektory (F235).

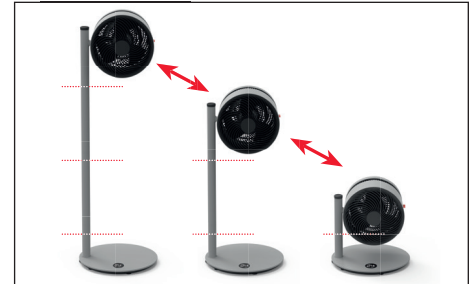
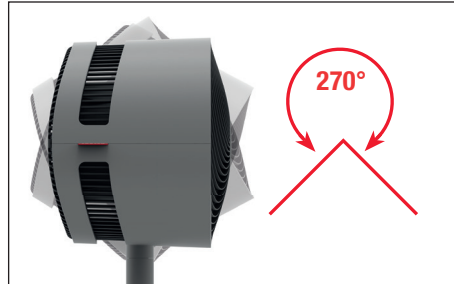



FUNKCE ČASOVAČE

POUŽITÍ

Pomocí funkce časovače můžete určit, jak dlouho má BONECO F225–F235 pracovat, než se automaticky vypne (časovač OFF).

Nebo můžete určit, po jaké době se má přístroj automaticky zapnout (časovač ON). Tuto funkci použijte např. pro aktivaci přístroje BONECO F225–F235 před svým návratem, aby na vás doma čekalo optimální klima.

NASTAVENÍ ČASOVAČE OFF



1. Zapněte přístroj tlačítkem .
2. Zvolte požadovaný stupeň ventilátoru.
3. Tlačítko  podržte stisknuté 3 sekundy, až na displeji bliká indikace „0h“.





4. Pro nastavení hodin až do vypnutí použijte regulátor. Po asi 5 sekundách bez zadání se zvolená hodnota převezme a na displeji se zobrazí symbol časovače.



Přístroj bude nyní pracovat po zvolenou dobu a poté se automaticky vypne.

5. Pro předčasné ukončení časovače stiskněte na 3 sekundy tlačítko  a zvolte „0h“. Alternativně můžete přístroj vypnout tlačítkem .

NASTAVENÍ ČASOVAČE ON

1. Vypněte přístroj tlačítkem .
2. Tlačítko  podržte stisknuté 3 sekundy, až na displeji bliká „0h“.



3. Pro nastavení hodin až do zapnutí použijte regulátor. Po asi 5 sekundách bez zadání se zvolená hodnota převezme a na displeji se zobrazí zbývající doba v hodinách.



4. Zvolte požadovaný stupeň ventilátoru.

Přístroj se po uplynutí nastaveného času zapne a bude pracovat ve zvoleném stupni ventilátoru.

5. Pro předčasnou deaktivaci časovače ON stiskněte na 3 sekundy tlačítko [SYMBOL] a zvolte „0h“. Alternativně můžete přístroj zapnout tlačítkem .

TO VÁM POSKYTUJE APLIKACE BONECO

O APLIKACI BONECO

Aplikace „BONECO healthy air“ se používá k ovládní přístroje BONECO F225–F235 a umožní vám plně využít jeho potenciál. Aplikace nabízí funkce jako časovač nebo zadávání stupně ventilátoru.

ROZSAH FUNKCÍ

Časovač ON	Přístroj se po určité době zapne.
Časovač OFF	Přístroj se po určité době vypne.
Dětský zámek	Funkce blokování otočného regulátoru
Počasí	Zobrazuje aktuální počasí a venkovní teplotu.



BLUETOOTH A NASTAVENÍ Z VÝROBY



VYPNUTÍ BLUETOOTH

1. Tlačítko  podržte stisknuté 5 sekund, až na displeji bliká indikace „bt“ (Bluetooth).



2. Otáčejte regulátor vlevo nebo vpravo, až se na displeji objeví „--“.



3. Pro vypnutí Bluetooth stiskněte tlačítko .
4. Pro opětnou aktivaci Bluetooth stiskněte znovu na 5 sekund tlačítko , až bliká „bt“. Bluetooth je nyní opět aktivován.



NASTAVENÍ Z VÝROBY

1.  Po resetování musí být přístroj znovu spojen s aplikací BONECO, aby jej bylo možné řídit dálkově.

1. Tlačítko  podržte stisknuté 10 sekund, až na displeji bliká indikace „fd“ (Factory default).



2. Všechna nastavení jsou smazána a přístroj je resetován na nastavení z výroby.

KDE LZE STÁHNOUT APLIKACI BONECO

APLIKACE BONECO PRO IOS

V obchodě App Store vyhledejte aplikaci „BONECO healthy air“, nebo naskenujte QR kód níže. Pro rozpoznání QR kódu v operačním systému iOS 10 nebo starší verzi musí být nainstalována odpovídající aplikace. V operačním systému iOS 11 a novější verzi je QR kód rozpoznán automaticky, když jej naskenujete mobilním zařízením.

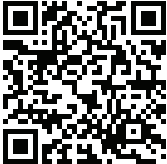

APLIKACE PRO ANDROID

V obchodě Google Play vyhledejte aplikaci „BONECO healthy air“, nebo naskenujte QR kód níže. Pro rozpoznání QR kódu musí být na vašem zařízení nainstalována odpovídající aplikace.



PROPOJENÍ APLIKACE S BONECO F225 – F235

PŘÍPRAVA

- Na svém chytrém telefonu musíte aktivovat Bluetooth.
- Při spárování dbejte na to, aby se chytrý telefon nacházel ve stejné místnosti jako BONECO F225–F235.

Po úspěšném spárování můžete chytrým telefonem ovládat BONECO F225–F235 ve stejné nebo dokonce ve vedlejší místnosti. Maximální vzdálenost mezi chytrým telefonem a BONECO F225–F235 ale závisí na vlastnostech stavby.

SPÁROVÁNÍ

1. Přesvědčte se, že máte na svém chytrém telefonu aktivované Bluetooth.
2. Spusťte aplikaci BONECO.
3. Postupujte podle pokynů v aplikaci.

RADY K UMÍSTĚNÍ

POZNÁMKY K VÝKONU

Všechny ventilátory BONECO Air Shower jsou vybaveny výkonným ventilátorem, který dokáže přemístit velké množství vzduchu. Využití této vlastnosti: směřujte proud vzduchu tak, aby se vzduch v místnosti rovnoměrně promísil. Následující obrázky ukazují způsob, jak toho lze dosáhnout.

KLIMATIZAČNÍ SYSTÉM

Klimatizační systém rozděluje teplotu různými způsoby. Pomocí ventilátoru BONECO Air Shower směřujte teplý vzduch ke klimatizačnímu systému. To lze provádět přímo, nebo cirkulací vzduchu, jak je vidět na obrázku.



VÍCE PATER

V létě může být v horních patrech horko a dusno. Výkonný ventilátor BONECO Air Shower vhání studený vzduch od podlahy v přízemí do horních pater a teplota se vyrovná.



ČERSTVÝ VZDUCH

Ventilátor BONECO Air Shower napomáhá větrání vnitřních prostor. Pokud neprobíhá dostatečná výměna vzduchu, nasměrujte čerstvý vzduch přímo od okna do požadované místnosti.



MÍSTNOSTI S VYSOKÝM STROPEM

V klimatizovaných místnostech s vysokým stropem klesá studený vzduch na podlahu, zatímco teplý vzduch stoupá ke stropu. Natočte ventilátor BONECO přímo nahoru a dočlíte pocitu studené vzduchové sprchy.



ČIŠTĚNÍ

BEZPEČNOSTNÍ POKYNY

 Ventilátor BONECO Air Shower před čištěním vždy odpojte od napájecí zásuvky! Pokud tak neučiníte, může dojít k úrazu elektrickým proudem se smrtelnými následky!

 Nepoužívejte k čištění alkohol nebo korozivní čisticí prostředky.

ČIŠTĚNÍ KRYTU

Všechny ventilátory BONECO Air Shower jsou konstruovány pro provoz s minimální údržbou, dokonce i po letech používání. Ve většině případů stačí k čištění suchá utěrka.

Případné silné nečistoty odstraňte navlhčenou utěrkou. Do vody přidejte malé množství kuchyňského saponátu.

ČIŠTĚNÍ LOPATEK VENTILÁTORU

1. Natočte ventilátor směrem nahoru a povolte pojistný šroub.



2. Lehkým otočením proti směru pohybu hodinových ručiček odstraňte přední mřížku.

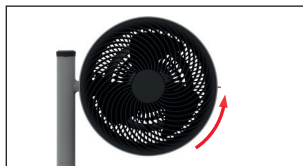

3. Povolte pojistný šroub uprostřed ve směru pohybu hodinových ručiček.



4. Vyjměte lopatky ventilátoru a očistěte je vlhkou utěrkou.

5. Jednotku opět sestavte v opačném pořadí uvedených kroků.

6. Upevněte přední mřížku pojistným šroubem. Dejte přitom pozor na polohu šroubu v přední mřížce.



DEMONTÁŽ A SKLADOVÁNÍ

! Upozorňujeme, že konektorové části lze demontovat. Při přemístění na nové místo jednotku rozeberte na oddělitelné části, přepravte je jednotlivě na požadované stanoviště a opět smontujte.

i Skladování je nejjednodušší a nejefektivnější v původním balení. Ventilátor BONECO Air Shower skladujte na suchém místě.

DEMONTÁŽ A ULOŽENÍ

1. Odpojte zástrčku síťového kabelu ze zásuvky.

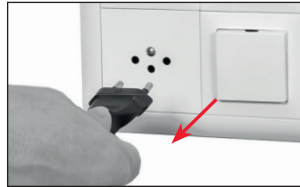

2. Stiskněte odblokovací tlačítko na horní spojovací části.

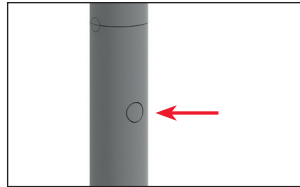

3. Odstraňte ventilátor silným zatažením nahoru.

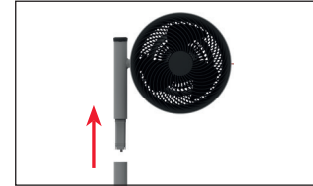

4. Stiskněte odblokovací tlačítko na dolní spojovací části.

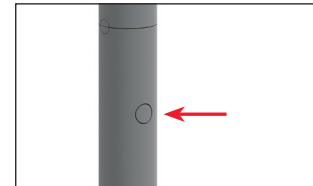

5. Odstraňte spojovací část ze základny.

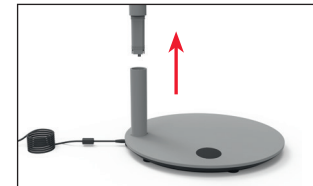

NÁVOD NA POUŽÍVANIE BONECO F225 – F235

OBSAH

Technické údaje	277
Úvod	278
Obsah balenia	278
Prehľad a názvy súčastí	279
Spustenie	280
Manipulácia	281
Manipulácia	281
Zarovnanie	281
Nastavenie výšky	281
Funkcia časovača	282
Použitie	282
Nastavenie časovača OFF	282
Nastavenie časovača ON	282
Toto vám ponúka aplikácia BONECO	283
O aplikácii BONECO	283
Rozsah výkonov	283
Bluetooth a výrobné nastavenia	284
Vypnutie Bluetooth	284
Výrobné nastavenia	284

Zdroj pre získanie aplikácie BONECO	285
Aplikácia BONECO pre iOS	285
Aplikácia pre Android	285
Spojenie aplikácie s prístrojom BONECO F225–F235	286
Príprava	286
Pripojenie	286
Tipy na polohovanie	287
Poznámky k výstupu	287
Klimatizačný systém (AC)	287
Čerstvý vzduch	287
Viacero podlaží	287
Miestnosti s vysokými stropmi	287
Čistenie	288
Bezpečnostné pokyny	288
Čistenie krytu	288
Čistenie lopatiek ventilátora	288
Demontáž a skladovanie	289
Demontáž a uschovanie	289

TECHNICKÉ ÚDAJE

Technické údaje*

Model	BONECO F225–BONECO F235	
Napájacie napätie	24V DC	
Príkon	1.5–22W	
Prevádzková hlučnosť	34–64 dB(A)	
Prietok vzduchu	1439 m ³ /h (maximálny stupeň)	
Rýchlosť vzduchu	273 m/min (maximálny stupeň)	
Rozmery D × Š × V	BONECO F225	375 × 375 × 852 mm (s jedným konektorom)
	BONECO F235	375 × 375 × 1 212 mm (s dvoma konektormi)
Hmotnosť (bez náplne)	BONECO F225	6.0 kg
	BONECO F235	7.6 kg

* Podlieha zmenám

ÚVOD

VÁŽENÝ ZÁKAZNÍK,

Blahoželáme vám ku kúpe ventilátora BONECO Air Shower. Tieto vysoko výkonné jednotky sa bez problémov prispôbia vašim potrebám. Pri nastavených nižších úrovniach výkonu zabezpečia vo vašom domove príjemný vánok počas horúcich dní. Ak však použijete klimatizačný systém, výkonný ventilátor jednotky rozptýli vzduch v miestnosti na zaistenie rovnomernej teploty.

Pri vývoji ventilátorov BONECO Air Shower sme kládli hlavný dôraz na nízku údržbu a trvanlivosť. Jedinečne tvarované lopatky ventilátora vytvárajú rovnomerný prietok vzduchu využitím minimálnej energie, čo tiež prispieva k ochrane životného prostredia. Elegantný dizajn sa hodí do akéhokoľvek prostredia, takže ventilátor BONECO Air Shower môžete používať počas celého roka.

Dúfame, že budete so svojím ventilátorom BONECO Air Shower spokojní!

OBSAH BALENIA

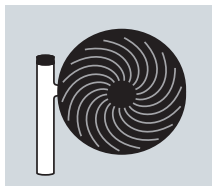

Jednotka ventilátora BONECO

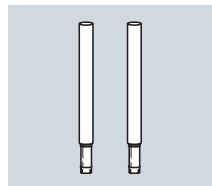

Vyberateľný konektor
(F225: 1× / F235: 2×)

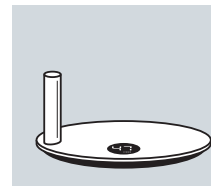

Základňa

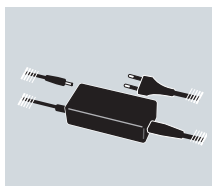

Zdroj

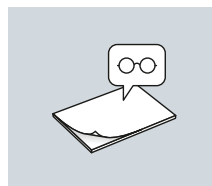

Návod



Bezpečnostné pokyny

i BONECO F225 a BONECO F235 sa líšia len tým, že BONECO F235 obsahuje druhý konektor.

i Jednotku ventilátora môžete použiť s jedným konektorom, s druhým konektorom alebo bez konektorov. Môže byť prispôbený vašim potrebám.

PREHLAD A NÁZVY SÚČASTÍ

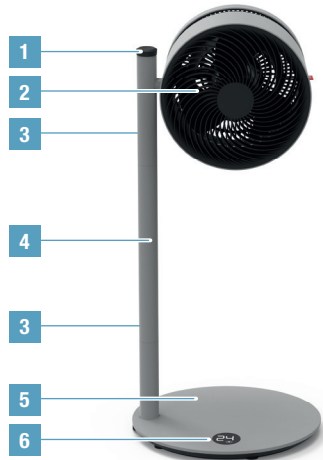

Ventilátor BONECO F225
Air Shower

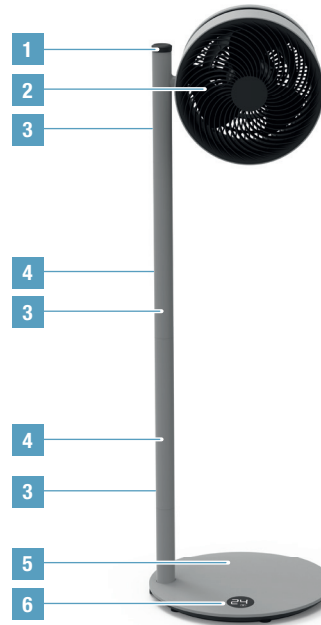

Ventilátor BONECO F235
Air Shower

- 1 ON-OFF / Regulátor výstupného výkonu
- 2 Jednotka ventilátora
- 3 Odblokovacie tlačidlo
- 4 Oddeliteľná spojovacia časť
- 5 Základňa so sieťovým káblom
- 6 Displej

SPUSTENIE

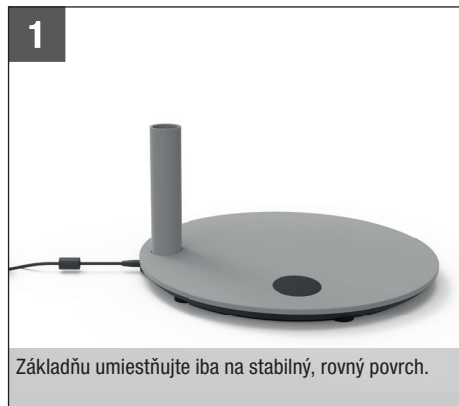

MANIPULÁCIA

MANIPULÁCIA

Všetky ventilátory BONECO Air Shower sú navrhnuté na jednoduchú manipuláciu. Výkon je ovládaný v 32 stupňoch prostredníctvom samostatného regulátora.



ZAROVNANIE

Jednotka ventilátora sa dá manuálne nakloniť do uhla 270 stupňov.

 Jednotka ventilátora sa neotáča o plných 360 stupňov.

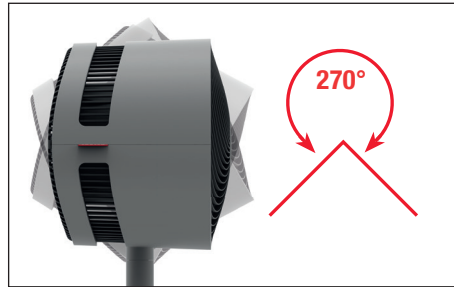

NASTAVENIE VÝŠKY

Všetky elektrické komponenty sú úplne integrované v konektore. Výšku môžete preto kedykoľvek upraviť tak, že vložíte spájacie prvky alebo ich po odistení tlačidlom vytiahnete von.

 Z bezpečnostných dôvodov je možné použiť naraz maximálne dva konektory (F235).

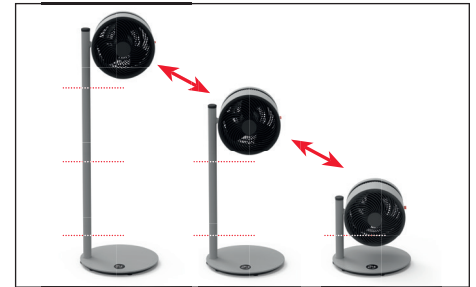



FUNKCIA ČASOVAČA

POUŽITIE

Funkciou časovača môžete stanoviť, ako dlho má BONECO F225–F235 bežať, kým sa automaticky nevypne (časovač OFF).

Alternatívne môžete stanoviť, po akom čase sa prístroj automaticky zapne (časovač ON). Použite túto funkciu napríklad na aktivovanie BONECO F225–F235 pred vaším návratom, aby na vás doma čakala optimálna klíma.

NASTAVENIE ČASOVAČA OFF



1. Zapnite prístroj tlačidlom .
2. Zvoľte požadovaný stupeň výkonu ventilátora.
3. Podržte 3 sekundy stlačené tlačidlo , kým na displeji nezačne blikať zobrazenie „0h“.





4. Na nastavenie, o koľko hodín sa má zariadenie vypnúť, použite regulátor. Asi po 5 sekundách bez zadania sa zvolená hodnota prevezme a na displeji sa zobrazí symbol časovača.



Prístroj bude bežať uvedený čas a potom sa vypne.

5. Keď chcete časovač predčasne ukončiť, podržte 3 sekundy stlačené tlačidlo  a zvoľte „0h“. Alternatívne môžete prístroj vypnúť tlačidlom .

NASTAVENIE ČASOVAČA ON

1. Vypnite prístroj tlačidlom .
2. Podržte 3 sekundy stlačené tlačidlo , kým na displeji nezačne blikať „0h“.





3. Na nastavenie, o koľko hodín sa má zariadenie zapnúť, použite regulátor. Asi po 5 sekundách bez zadania sa zvolená hodnota prevezme a na displeji sa zobrazí zostávajúci čas v hodinách.



4. Zvoľte požadovaný stupeň výkonu ventilátora.

Prístroj sa po definovanom čase zapne a pracuje so zvoleným stupňom výkonu ventilátora.

5. Keď chcete časovač ON predčasne deaktivovať, podržte 3 sekundy stlačené tlačidlo  a zvoľte „0h“. Alternatívne môžete prístroj zapnúť tlačidlom .

TOTO VÁM PONÚKA APLIKÁCIA BONECO

O APLIKÁCII BONECO

Aplikácia „BONECO healthy air“ sa používa na ovládanie prístroja BONECO F225–F235 a umožňuje vám využiť celý jeho potenciál. Aplikácia ponúka funkcie, ako sú časovač alebo predvolené nastavenie stupňa výkonu ventilátora.

ROZSAH VÝKONOV

Časovač ON	Prístroj sa zapne po určitom čase
Časovač OFF	Prístroj sa vypne po určitom čase
Baby-Lock	Blokovacia funkcia otočného regulátora
Počasia	Zobrazuje aktuálne počasie a vonkajšiu teplotu



BLUETOOTH A VÝROBNÉ NASTAVENIA



VYPNUTIE BLUETOOTH

1. Podržte 5 sekúnd stlačené tlačidlo , kým na displeji nezačne blikať zobrazenie „bt“ (Bluetooth).



2. Otáčajte regulátor doľava alebo doprava, kým sa na displeji nezobrazí „--“.



3. Stlačením tlačidla  vypnete Bluetooth.
4. Keď chcete Bluetooth opäť aktívovať, znova stlačte a 5 sekúnd podržte stlačené tlačidlo , kým nezačne blikať „bt“. Funkcia Bluetooth je opäť aktívovaná.



VÝROBNÉ NASTAVENIA

-  Po obnovení výrobných nastavení sa musí prístroj znova spojiť s aplikáciou BONECO, aby sa dalo riadiť na diaľku.

1. Podržte 10 sekúnd stlačené tlačidlo , kým na displeji nezačne blikať zobrazenie „fd“ (Factory default).



2. Všetky nastavenia sa vymažú a obnovia sa výrobné nastavenia prístroja.

ZDROJ PRE ZÍSKANIE APLIKÁCIE BONECO

APLIKÁCIA BONECO PRE IOS

V App Store vyhľadajte „BONECO healthy air“ alebo oskenujte QR kód nachádzajúci sa nižšie. Na identifikáciu QR kódu pod iOS 10 alebo starším sa musí nainštalovať príslušná aplikácia. Pod iOS 11 a novším sa QR kód identifikuje automaticky, keď naň nasmerujete kameru.



APLIKÁCIA PRE ANDROID

V Google Play Store vyhľadajte „BONECO healthy air“ alebo naskenujte QR kód nachádzajúci sa dole. Na identifikáciu QR kódu musí byť na vašom zariadení nainštalovaná príslušná aplikácia.



SPOJENIE APLIKÁCIE S PRÍSTROJOM BONECO F225 – F235

PRÍPRAVA

- Zabezpečte, aby bol na vašom smartfóne aktivovaný Bluetooth.
- Pri pripájaní dávajte pozor na to, aby sa smartfón nachádzal v rovnakej miestnosti ako BONECO F225–F235.

Po uskutočnenom pripojení môžete so svojim smartfónom ovládať prístroj BONECO F225–F235 v rovnakej miestnosti, alebo dokonca i v susednej miestnosti. Maximálna vzdialenosť medzi smartfónom a prístrojom BONECO F225–F235 však závisí od konštrukčných daností.

PRIPOJENIE

1. Presvedčte sa, že máte na svojom smartfóne aktivovaný Bluetooth.
2. Spustíte aplikáciu BONECO.
3. Postupujte podľa pokynov v aplikácii.

TIPY NA POLOHOVANIE

POZNÁMKY K VÝSTUPU

Všetky ventilátory BONECO Air Shower sú vybavené vysokovýkonným ventilátorom, ktorý dokáže ventilovať veľké množstvo vzduchu. Využitie tejto funkcie: Na dosiahnutie rovnomernej klímy v miestnosti ventilujte vzduch špeciickým smerom. Spôsoby, ako to dosiahnete, sú uvedené v nasledujúcich príkladoch.

KLIMATIZAČNÝ SYSTÉM (AC)

Klimatizácia rozptyľuje teplotu rôznymi spôsobmi. Použite ventilátor BONECO Air Shower na presunutie teplého vzduchu smerom ku klimatizačnému systému. Dá sa to urobiť priamo alebo nepriamo prostredníctvom cirkulácie vzduchu tak, ako je znázornené na tomto obrázku.



VIACERO PODLAŽÍ

V letných mesiacoch môže byť na vrchných podlažiach horúco a dusno. Výkonný ventilátor BONECO Air Shower nasmeruje ochladený vzduch z prízemia na vyššie podlažia, čím sa dosiahne rovnomerná teplota.



ČERSTVÝ VZDUCH

Ventilátor BONECO Air Shower pomáha zabezpečiť lepšie vetranie interiéru. Ak nie je zabezpečená krížová ventilácia, privádzajte čerstvý vzduch priamo z okna do požadovanej miestnosti.

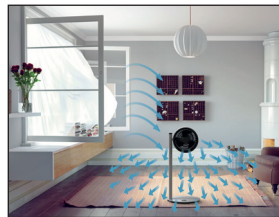

MIESTNOSTI S VYSOKÝMI STROPMI

V klimatizovaných miestnostiach s vysokými stropmi sa studený vzduch kumuluje pri podlahe a teplý vzduch stúpa k stropu. Natočte ventilátor BONECO priamo nahor na docielenie efektu vzduchovej sprchy.



ČISTENIE

BEZPEČNOSTNÉ POKYNY

 Pred začatím čistenia vždy odpojte ventilátor BONECO Air Shower od sieťového napájania! V opačnom prípade môže dôjsť k zásahu elektrickým prúdom a smrteľnému zraneniu!

 Pri čistení nepoužívajte alkohol ani agresívne čistiace prostriedky.

ČISTENIE KRYTU

Všetky ventilátory BONECO Air Shower sú navrhnuté na prevádzku s nízkou údržbou, dokonca aj po mnohoročnom používaní. Vo väčšine prípadov stačí na čistenie suchá handrička.

V prípade odolnej špiny použite na čistenie krytu navlhčenú handričku. Pridajte do vody malé množstvo prostriedku na umývanie riadu.

ČISTENIE LOPATIEK VENTILÁTORA

1. Nakloňte jednotku ventilátora smerom nahor a povoľte poistnú skrutku.



2. Odstráňte prednú mriežku miernym otočením proti smeru hodinových ručičiek.

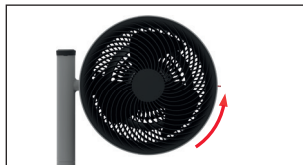

3. Uvoľnite poistnú skrutku v strede v smere hodinových ručičiek.



4. Odstráňte lopatky ventilátora a vyčistite ich vlhkou handričkou.

5. Namontujte jednotku späť, pričom postupujte v opačnom poradí.

6. Upevnite prednú mriežku použitím poistnej skrutky. Dávajte pritom pozor na správne umiestnenie skrutky na prednej mriežke.



DEMONTÁŽ A SKLADOVANIE

! Vezmite na vedomie, že odpojiteľné spojovacie diely sú odpojiteľné. Keď jednotku presúvate na nové miesto, rozmontujte ju na odpojiteľné diely, jednotlivé diely preneste na žiadané miesto a potom ich zmontujte.

i Skladovanie je najjednoduchšie a najefektívnejšie, ak používate pôvodné balenie. Ventilátor BONECO Air Shower skladujte na suchom mieste.

DEMONTÁŽ A USCHOVANIE

1. Vytiahnite sieťový kábel zo zásuvky.

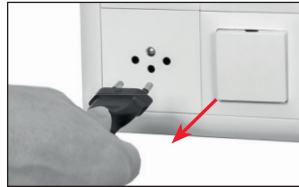

2. Stlačte odisťovacie tlačidlo na hornom spájacom prvku.

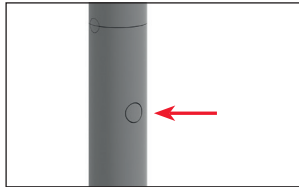

3. Odstráňte ventilátor silným vytiahnutím nahor.

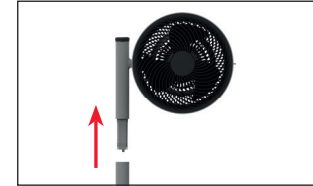

4. Stlačte odisťovacie tlačidlo na dolnom spájacom prvku.

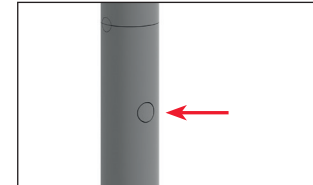

5. Odstráňte spájací prvok zo základne.

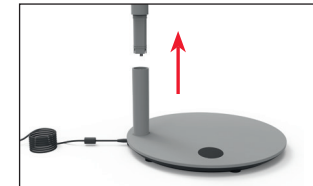

NAVODILA ZA UPORABO BONECO F225 – F235

KAZALO VSEBINE

Tehnični podatki	293
Uvod	294
Obseg dobave	294
Pregled in imena delov	295
Zagon	296
Rokovanje	297
Rokovanje	297
Naklon	297
Nastavitev višine	297
Funkcija časovnika	298
Uporaba	298
Nastavitev časovnika izklopa	298
Nastavitev časovnika vklopa	298
Kaj vam omogoča aplikacija BONECO	299
O aplikaciji BONECO	299
Funkcije	299
Bluetooth in tovarniške nastavitve	300
Izklop funkcije Bluetooth	300
Tovarniške nastavitve	300

Namestitev aplikacije BONECO	301
Aplikacija BONECO za iOS	301
Aplikacija za Android	301
Povezovanje aplikacije z enoto BONECO F225 – F235	302
Priprava	302
Povezovanje	302
Namigi za postavitve	303
Informacije o zmogljivosti	303
Klimatski sistem (AC)	303
Svež zrak	303
Več nadstropij	303
Prostori z visokimi stropi	303
Čiščenje	304
Varnostna navodila	304
Čiščenje ohišja	304
Čiščenje lopatic ventilatorja	304
Razstavljanje in hramba	305
Demontaža in shranjevanje	305

TEHNIČNI PODATKI

Tehnični podatki*

Izvedba	BONECO F225 – BONECO F235	
Napetost napajalnika	24V DC	
Poraba energije	1.5 – 22W	
Hrup delovanja	34 – 64 dB(A)	
Zračni tok	1439 m ³ /h (najvišja stopnja)	
Hitrost zraka	273 m/min (najvišja stopnja)	
Dimenzije D×Š×V	BONECO F225	375 × 375 × 852 mm (z enim priključnim delom)
	BONECO F235	375 × 375 × 1212 mm (z dvema priključnima deloma)
Teža prazne naprave	BONECO F225	6.0 kg
	BONECO F235	7.6 kg

* Sprememba

UVOD

SPOŠTOVANI KUPEC,

čestitamo vam za nakup ventilatorja BONECO Air Shower. Te visokozmogljive enote se popolnoma prilagodijo vašim potrebam. Ko so nastavljene na nižje stopnje, zagotavljajo prijetno sapico v vašem domu ob vročih dneh. Če pa uporabljate klimatsko napravo, močan ventilator enote razporeja zrak po vsem prostoru in zagotavlja enotno temperaturo.

Pri razvoju ventilatorja BONECO Air Shower sta bila najpomembnejša pogoja malo vzdrževanja in vzdržljivost. Enkratna oblika lopatic ventilatorja ustvarja enoten zračni tok z minimalno porabo energije, kar je dobro tudi za okolje. Elegantni dizajn se sklada z vsemi dekorativnimi slogi, tako da lahko svoj ventilator BONECO Air Shower uporabljate vse leto.

Upamo, da boste ob uporabi svojega novega ventilatorja BONECO Air Shower uživali!

OBSEG DOBAVE

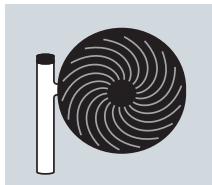

Ventilatorska enota BONECO

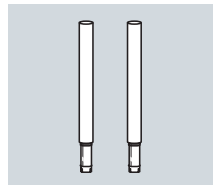

Odstranljiv priključni del
(F225: 1× / F235: 2×)

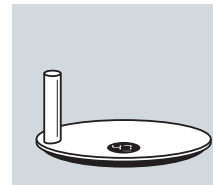

Podnožje

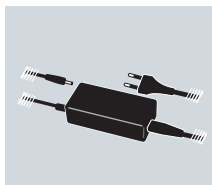

Napajanje

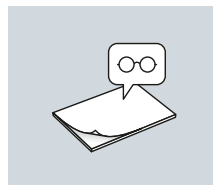

Navodila za uporabo



Varnostna navodila

i Modela BONECO F225 in BONECO F235 se razlikujeta samo v tem, da ima BONECO F235 še drugi priključni del.

i Ventilatorsko enoto lahko uporabljate z enim, obema ali brez priključnih delov. Lahko jo prilagodite svojim potrebam.

PREGLED IN IMENA DELOV

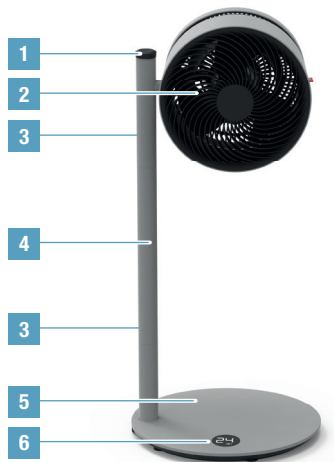

BONECO F225
Ventilator Air Shower

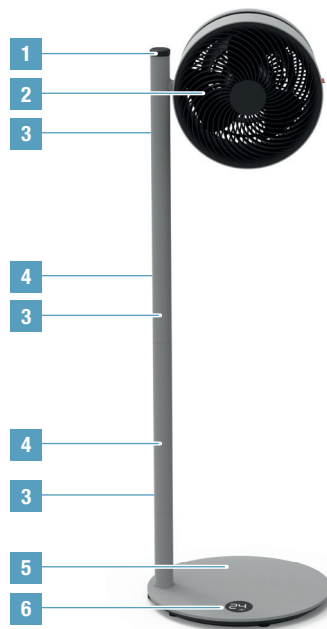

BONECO F235
Ventilator Air Shower

- 1 ON-OFF / Regulator zmogljivosti
- 2 Ventilatorska enota
- 3 Gumb za sprostitvev
- 4 Deljeni drog
- 5 Podnožje z električnim kablom
- 6 Zaslon Regulator zmogljivosti

ZAGON

1

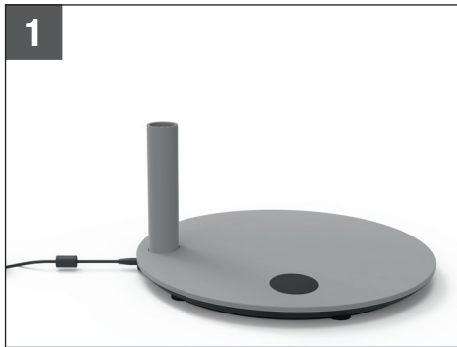

Podnožje postavite na stabilno vodoravno površino.

2

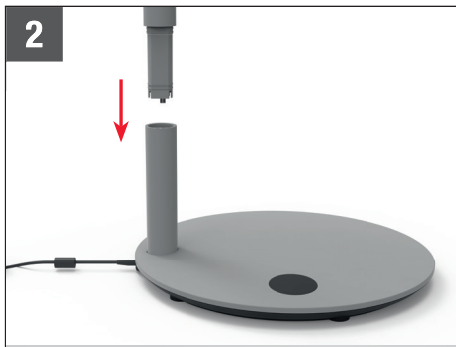

Vstavite priključni del v podnožje.

3

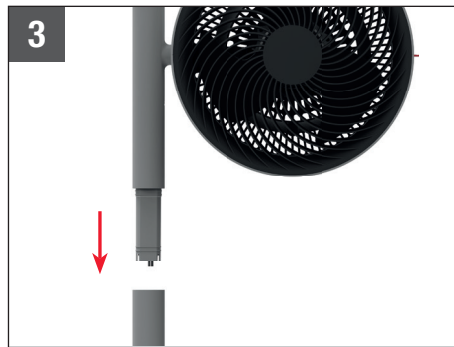

Namestite ventilatorsko enoto na priključni del.

4



Priključite električni kabel v električno omrežje.

5



Pritisnite gumb, da vklopite napravo.

6



Prilagodite zmogljivost z gumbom ali prek aplikacije BONECO.

ROKOVANJE

ROKOVANJE

Vsi ventilatorji BONECO Air Shower so oblikovani za preprosto rokovanje. Zmogljivost je nastavljiva v 32 stopnjah s pomočjo enega gumba.



NAKLON

Naklon ventilatorske enote lahko ročno prilagajate do 270 stopinj.

 Ventilatorska enota se ne obrača za 360 stopinj.

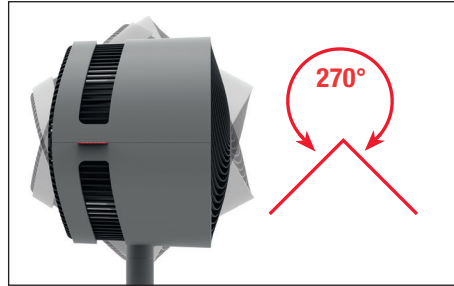

NASTAVITEV VIŠINE

Vse električne komponente so popolnoma integrirane v priključnem delu. Zato lahko višino kadar koli prilagodite, tako da dodate drog ali ga z gumbom sprostite in izvlečete.

 Iz varnostnih razlogov lahko istočasno uporabljate največ dva priključna dela (F235).

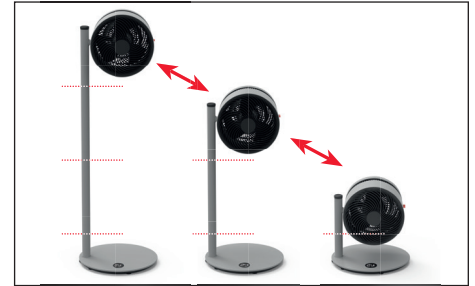



FUNKCIJA ČASOVNIKA

UPORABA

S funkcijo časovnika lahko določite, kako dolgo naj naprava BONECO F225–F235 deluje, preden se samodejno izklopi (časovnik izklopa).

Določite lahko tudi, kdaj naj se naprava spet samodejno vklopi (časovnik vklopa). Funkcijo lahko uporabite npr. za vklop naprave BONECO F225–F235 pred svojo vrnitvijo domov, kjer vas bo pričakala optimalna bivalna klima.

NASTAVITEV ČASOVNIKA IZKLOPA



1. Vključite napravo s tipko .
2. Izberite zeleno stopnjo ventilatorja.
3. Pritisnite in 3 sekunde držite tipko , da na zaslonu začne utripati prikaz «0h».





4. Uporabite stikalo za uravnavanje, da nastavite ure do izklopa. Po 5 sekundah brez vnosa bo prevzeta izbrana vrednost in na zaslonu se bo prikazal simbol za časovnik.



Naprava deluje v skladu z nastavitvijo in se nato izklopi.

5. Če želite časovnik vklopa predčasno izklopiti, 3 sekunde držite tipko  in izberite «0h». Napravo lahko izklopite tudi s tipko .

NASTAVITEV ČASOVNIKA VKLOPA

1. Izklopite napravo s tipko .
2. Pritisnite in 3 sekunde držite tipko , da na zaslonu začne utripati «0h».





3. Uporabite stikalo za uravnavanje, da nastavite ure do vklopa. Po 5 sekundah brez vnosa bo prevzeta izbrana vrednost in na zaslonu se bo prikazal preostali čas v urah.



4. Izberite zeleno stopnjo ventilatorja.

Naprava se vklopi po izbranem času in deluje z izbrano stopnjo ventilatorja.

5. Če želite časovnik vklopa predčasno izklopiti, 3 sekunde držite tipko  in izberite «0h». Napravo lahko vklopite tudi s tipko .

KAJ VAM OMOGOČA APLIKACIJA BONECO

O APLIKACIJI BONECO

Aplikacija »BONECO healthy air« vam omogoča krmiljenje naprave BONECO F225–F235 tako, da boste v celoti izkoristili njen potencial. Aplikacija ponuja funkcije, kot so časovnik ali nastavitve stopnje ventilatorja.

FUNKCIJE

Časovnik vklopa	Naprava se vključi po določenem času
Časovnik izklopa	Naprava se izključi po določenem času
Varovalo za otroke	Blokada vrtljivega gumba
Vreme	Prikaz trenutnega vremena in zunanje temperature



BLUETOOTH IN TOVARNIŠKE NASTAVITVE



IZKLOP FUNKCIJE BLUETOOTH

1. Pritisnite in 5 sekund držite tipko , da na zaslonu začne utripati prikaz «bt» (Bluetooth).



2. Obrnite vrtljivi gumb v levo ali desno, da se na zaslonu prikaže «--».



3. Pritisnite tipko , da izklopite Bluetooth.
4. Za vklop funkcije Bluetooth znova 5 sekund držite tipko , da začne utripati «bt». Bluetooth je zdaj spet vklopljen.



TOVARNIŠKE NASTAVITVE

1.  Po ponastavitvi je treba napravo znova povezati z aplikacijo BONECO, da je z njo mogoče upravljati na daljavo.

1. Pritisnite in 10 sekund držite tipko , da na zaslonu začne utripati prikaz «fd» (Factory default).



2. Vse nastavitve bodo izbrisane in naprava bo ponastavljena na tovarniške nastavitve.

NAMESTITEV APLIKACIJE BONECO

APLIKACIJA BONECO ZA IOS

Aplikacijo poiščite v trgovini App Store s ključnimi besedami »BONECO healthy air« ali poskenirajte spodnjo kodo QR. Za branje kode QR v operacijskem sistemu iOS 10 ali starejših mora biti nameščena ustreznna aplikacija. V operacijskem sistemu iOS 11 in novejših se koda QR prebere samodejno, ko vanjo usmerite kamero.

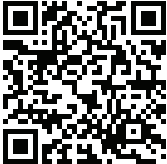

APLIKACIJA ZA ANDROID

Aplikacijo poiščite v trgovini Google Play Store s ključnimi besedami »BONECO healthy air« ali poskenirajte spodnjo kodo QR. Za branje kode QR mora biti na vaši napravi nameščena ustreznna aplikacija.



POVEZOVANJE APLIKACIJE Z ENOTO BONECO F225 – F235

PRIPRAVA

- Poskrbite, da bo na vašem pametnem telefonu aktivirana funkcija Bluetooth.
- Pri povezovanju pazite, da bo pametni telefon v istem prostoru, kjer je naprava BONECO F225–F235.

Po uspešni vzpostavitvi povezave lahko napravo BONECO F225–F235 upravljate s pametnim telefonom v istem prostoru ali celo v sosednjih prostorih. Največja razdalja med pametnim telefonom in enoto BONECO F225–F235 je odvisna od lastnosti objekta.

POVEZOVANJE

1. Preverite, da je na vašem pametnem telefonu aktivirana funkcija Bluetooth.
2. Odprite aplikacijo BONECO.
3. Sledite navodilom v aplikaciji.

NAMIGI ZA POSTAVITEV

INFORMACIJE O ZMOGLJIVOSTI

Vsi ventilatorji BONECO Air Shower so opremljeni z visokozmogljivim pihalom, ki lahko premika velike količine zraka. Uporaba te možnosti: Usmerite zrak v določeno smer in tako dosežete enotno ozračje v prostoru. Kako to storiti, prikazujejo naslednji primeri.

KLIMATSKI SISTEM (AC)

Klimatska naprava razporeja temperaturo na različne načine. Uporabite ventilator BONECO Air Shower za premikanje toplega zraka proti klimatskemu sistemu. To lahko storite neposredno ali posredno s kroženjem zraka, kot prikazuje ta slika.



VEČ NADSTROPIJ

Poleti lahko postane v zgornjih nadstropjih vroče in soparno. Močan ventilator BONECO Air Shower usmerja hladen zrak iz pritličja v zgornja nadstropja in tako poskrbi za enotno temperaturo.



SVEŽ ZRAK

Ventilator BONECO Air Shower vam pomaga doseči boljše prezračevanje v notranjih prostorih. Če ni navzkrižnega prezračevanja, usmerite svež zrak neposredno od okna v željen prostor.

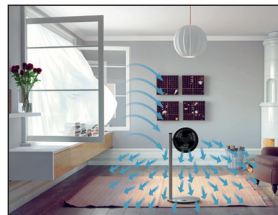

PROSTORI Z VISOKIMI STROPI

V klimatiziranih prostorih z visokimi stropi se mrzel zrak posede proti tlu, medtem ko se tople zrak dvigne proti stropu. Obrnite ventilator BONECO navpično navzgor za občutek zračne prhe.



ČIŠČENJE

VARNOSTNA NAVODILA

 Preden začnete s čiščenjem, ventilator BONECO Air Shower vedno izključite iz električnega omrežja! Če tega ne storite, lahko pride do električnega udara in smrtne poškodbe!

 Za čiščenje ne uporabljajte alkohola ali jedkih čistilnih sredstev.

ČIŠČENJE OHIŠJA

Vsi ventilatorji BONECO Air Shower so oblikovani za delovanje z malo vzdrževanja, tudi po letih rabe. V večini primerov lahko za čiščenje uporabite suho krpo.

Če je prisotna trdovratna umazanija, očistite ohišje z vlažno krpo. Vodi dodajte majhno količino detergenta za pranje posode.

ČIŠČENJE LOPATIC VENTILATORJA

1. Nagnite ventilator navzgor in odvijte varnostni vijak.



2. Odstranite sprednjo rešetko z rahlim obračanjem v nasprotni smeri urnega kazalca.

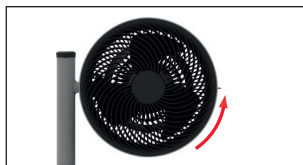

3. Odvijte varnostni vijak na sredini v smeri urnega kazalca.



4. Odstranite lopatice ventilatorja in jih očistite z vlažno krpo.

5. Sestavite enoto tako, da sledite korakom v nasprotnem vrstnem redu.

6. Pritrdite sprednjo rešetko z varnostnim vijakom. Pri tem bodite pozorni na položaj vijaka na sprednji rešetki.



RAZSTAVLJANJE IN HRAMBA

 Odstranljive priključne dele je mogoče odstraniti. Če želite enoto prestaviti na drugo lokacijo, jo razstavite na odstranljive dele, jih prenesite na novo lokacijo in nato znova sestavite.

 Napravo lahko najlažje in najbolj učinkovito hranite v originalni embalaži. Ventilator BONECO Air Shower hranite na suhem mestu.

DEMONTAŽA IN SHRANJEVANJE

1. Izključite električni kabel iz vtičnice.

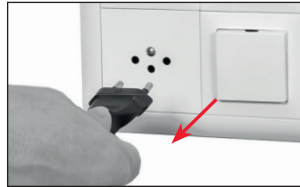

2. Pritisnite gumb za sprostitvev na zgornjem drogu.

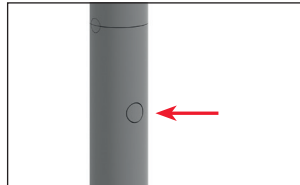

3. Odstranite ventilator, tako da ga močno povlečete navzgor.

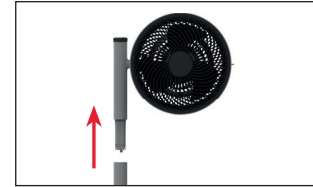

4. Pritisnite gumb za sprostitvev na spodnjem drogu.

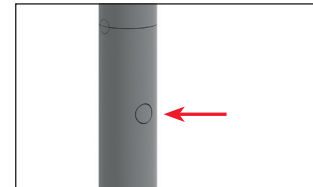

5. Odstranite drog s podnožja.

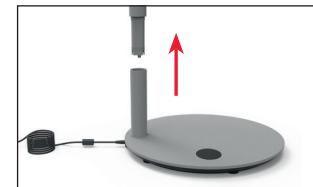

UPUTE ZA UPORABU BONECO F225 – F235

SADRŽAJ

Tehnički podaci	309
Uvod	310
Opseg isporuke	310
Pregled i naziv dijelova	311
Pokretanje	312
Rukovanje	313
Rukovanje	313
Poravnavanje	313
Prilagodba visine	313
Funkcija tajmera	314
Upotreba	314
Namještanje timera za isključivanje	314
Namještanje timera za uključivanje	314
Aplikacija BONECO nudi vam ovo	315
O aplikaciji BONECO	315
Opseg djelovanja	315
Bluetooth i tvorničke postavke	316
Isključivanje funkcije Bluetooth	316
Tvorničke postavke	316

Operacijski sustavi aplikacije BONECO	317
Aplikacija BONECO za iOS	317
Aplikacija za Android	317
Povezivanje aplikacije s uređajem BONECO H300	318
Pripreme	318
Povezivanje	318
Savjeti za namještanje	319
Napomene o izlaznoj snazi	319
Sustav klimatizacije zraka (AC)	319
Svježi zrak	319
Više katova	319
Prostorije s visokim stropovima	319
Čišćenje	320
Sigurnosne upute	320
Čišćenje kućišta	320
Čišćenja krilaca ventilatora	320
Rastavljanje i pohrana	321
Demontaža i skladištenje	321

TEHNIČKI PODACI

Tehnički podaci*

Model	BONECO F225 – BONECO F235	
Napon napajanja	24V DC	
Potrošnja struje	1.5 – 22W	
Glasnoća rada	34 – 64 dB(A)	
Strujanje zraka	1439 m ³ /h (maksimalna razina)	
Brzina zraka	273 m/min (maksimalna razina)	
Dimenzije D×Š×V	BONECO F225	375 × 375 × 852 mm (s jednom spojnicom)
	BONECO F235	375 × 375 × 1212 mm (s dvjema spojnicama)
Težina u praznom stanju	BONECO F225	6.0 kg
	BONECO F235	7.6 kg

* Podložno izmjenama

UVOD

POŠTOVANI KUPČE,

čestitamo na kupnji ventilatora BONECO Air Shower. Radi se o visokoučinkovitom uređaju koji se odmah prilagođava vašim potrebama. Dok je postavljen na nisku izlaznu razinu osigurava ugodan povjetarac u domu za vrućih dana. S druge strane, ako upotrebljavate sustav klimatizacije zraka, snažan ventilator uređaja raspoređuje zrak u prostoriji kako bi se osigurala ujednačena temperatura.

Pri razvoju ventilatora BONECO Air Shower najvažnije smjernice bile su nam mala potreba održavanja i izdržljivost. Jedinствен oblik krilca ventilatora stvara ravnomjerno strujanje zraka uz minimalnu potrošnju električne energije, što je dobro i za zaštitu okoliša. Elegantan dizajn savršeno se uklapa u svaki stil uređenja pa ventilator BONECO Air Shower možete upotrebljavati tijekom čitave godine.

Nadamo se da ćete uživati u novom ventilatoru BONECO Air Shower!

OPSEG ISPORUKE

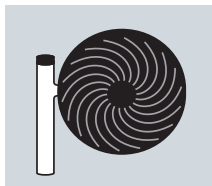

Ventilator BONECO

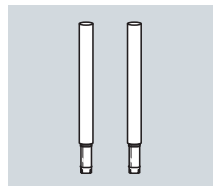

Uklonjiva spojnica
(F225: 1× / F235: 2×)

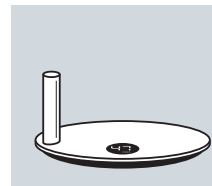

Baza

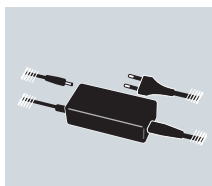

Tápegység

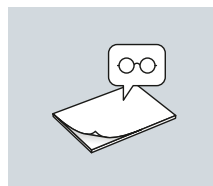

Priručnik



Sigurnosne upute

i BONECO F225 i BONECO F235 razlikuju se samo po tome što je uz BONECO F235 uključena dodatna spojnica.

i Ventilator možete upotrebljavati uz jednu ili dvije spojnice, kao i bez spojnica. Uređaj se može prilagoditi vašim potrebama.

PREGLED I NAZIV DIJELOVA

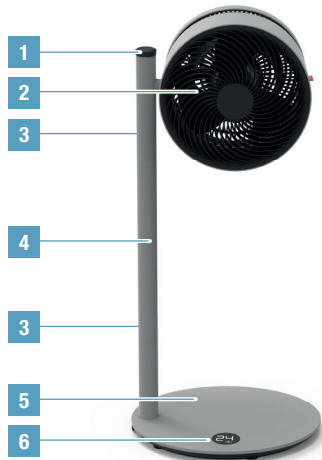

Ventilator BONECO F225
Air Shower

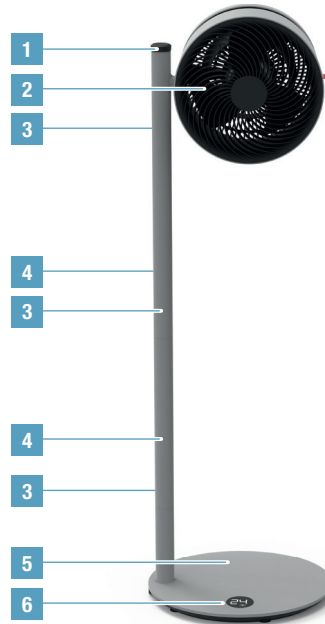

Ventilator BONECO F235
Air Shower

- 1 ON-OFF / Regulator snage
- 2 Ventilatorska jedinica
- 3 Gumb za deblokadu
- 4 Odvojivi spojni element
- 5 Postolje s mrežnim kabelom
- 6 Zaslon

hr POKRETANJE

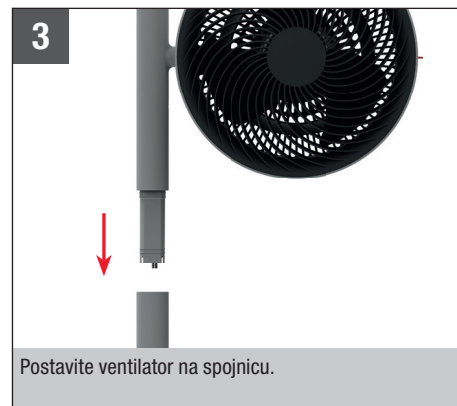
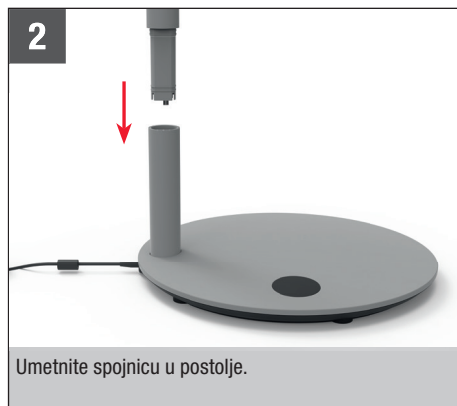

RUKOVANJE

RUKOVANJE

Svi su ventilatori BONECO Air Shower dizajnirani tako da su jednostavni za upotrebu. Izlazna snaga prilagođava se u 32 razine s pomoću jedne komande.



PORAVNAVANJE

Ventilator se može ručno nagnuti pod 270 stupnjeva.

 Ventilator se ne zakreće pod kutom od 360 stupnjeva.

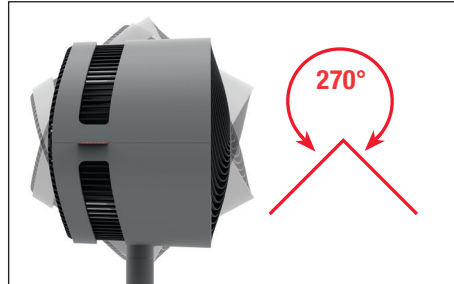

PRILAGODBA VISINE

Sve električne komponente u potpunosti su integrirane u spojnicu. Stoga uvijek možete prilagoditi visinu tako da dodate spojne elemente ili da ih izvadite povlačenjem nakon deblokade pritiskom na gumb.

 Zbog sigurnosnih razloga u isto se vrijeme mogu upotrebljavati najviše dvije spojnice (F235).





FUNKCIJA TAJMERA

UPOTREBA

Uz pomoć funkcije tajmera možete odrediti koliko će dugo BONECO F225–F235 raditi dok se automatski ne isključi (timer za isključivanje).

Alternativno možete odrediti nakon koliko vremena će se uređaj automatski uključiti (timer za uključivanje). Ovu funkciju možete koristiti primjerice za uključivanje uređaja BONECO F225–F235 prije svojeg dolaska kući kako bi vas dočekala optimalna ugodna klima.

NAMJEŠTANJE TIMERA ZA ISKLJUČIVANJE



1. Uključite uređaj pritiskom na tipku .
2. Odaberite željeni stupanj ventilatora.
3. Pritisnite i držite tipku  3 sekunde dok na zaslonu ne zatreperi indikator «0h».





4. Upotrijebite regulator da biste namjestili sate do isključivanja. Nakon otprilike 5 sekundi nakon unosa preuzima se odabrana vrijednost i na zaslonu se prikazuje simbol timera.



Uređaj radi u postavljenom vremenu i nakon toga se isključuje.

5. Kako biste prijevremeno zaustavili timer, pritisnite i držite pritisnutu tipku  3 sekunde i odaberite «0h». Druga je mogućnost da uređaj isključite pritiskom na tipku .

NAMJEŠTANJE TIMERA ZA UKLJUČIVANJE

1. Isključite uređaj pritiskom na tipku .
2. Pritisnite i držite tipku  3 sekunde dok na zaslonu ne zatreperi «0h».





3. Upotrijebite regulator da biste namjestili sate do uključivanja. Nakon otprilike 5 sekundi nakon unosa preuzima se odabrana vrijednost i na zaslonu se prikazuje preostalo trajanje u satima.



4. Odaberite željeni stupanj ventilatora.

Uređaj se uključuje nakon određenog vremena i radi na odabranom stupnju ventilatora.

5. Kako biste prijevremeno deaktivirali timer za uključivanje, pritisnite i držite pritisnutu tipku  3 sekunde i odaberite «0h». Druga je mogućnost da uređaj uključite pritiskom na tipku .

APLIKACIJA BONECO NUDI VAM OVO

O APLIKACIJI BONECO

Aplikacija “BONECO healthy air” upotrebljava se za upravljanje uređajem BONECO F225–F235 i omogućuje vam da iskoristite sav njegov potencijal. Aplikacija nudi funkcije poput timera ili prikaza stupnjeva ventilatora.

OPSEG DJELOVANJA

Timer za uključivanje	Uređaj se nakon određenog vremena uključuje
Timer za isključivanje	Uređaj se nakon određenog vremena isključuje
Baby-Lock	Funkcija blokade okretnog regulatora
Vrijeme	Prikazuje trenutno vrijeme i vanjsku temperaturu



BLUETOOTH I TVORNIČKE POSTAVKE



ISKLUČIVANJE FUNKCIJE BLUETOOTH

1. Pritisnite i držite tipku  5 sekundi dok na zaslonu ne zatreperi indikator «bt» (Bluetooth).



2. Okrećite regulator ulijevo ili udesno dok se na zaslonu ne prikaže «--».



3. Pritisnite tipku  kako biste isključili Bluetooth.
4. Kako biste ponovno uključili Bluetooth, ponovno pritisnite i držite tipku  5 sekundi dok se zatreperi «bt». Bluetooth je ponovno uključen.



TVORNIČKE POSTAVKE

1.  Nakon vraćanja na tvorničke postavke treba ponovno povezati uređaj s aplikacijom BONECO kako bi se njime moglo daljinski upravljati.

1. Pritisnite i držite tipku  10 sekundi dok na zaslonu ne zatreperi indikator «fd» (Factory default).



2. Sve će se postavke izbrisati i uređaj će se vratiti na tvorničke postavke.

OPERACIJSKI SUSTAVI APLIKACIJE BONECO

APLIKACIJA BONECO ZA IOS

U trgovini aplikacija potražite “BONECO healthy air” ili skenirajte QR kod koji se nalazi u nastavku. Za prepoznavanje QR koda u sustavu iOS 10 ili starijem mora biti instalirana odgovarajuća aplikacija. U sustavu iOS 11 i novijim sustavima QR kod automatski se prepoznaje kada postavite kameru iznad njega.

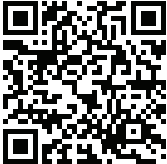

APLIKACIJA ZA ANDROID

U trgovini aplikacija Google Play Store potražite “BONECO healthy air” ili skenirajte QR kod koji se nalazi u nastavku. Za prepoznavanje QR koda na vašem uređaju mora biti instalirana odgovarajuća aplikacija.



POVEZIVANJE APLIKACIJE S UREĐAJEM BONECO H300

PRIPREME

- Provjerite je li Bluetooth omogućen na vašem pametnom telefonu.
- Prilikom povezivanja provjerite nalazi li se pametni telefon u istoj prostoriji kao i uređaj BONECO H300.

Nakon uspješnog povezivanja svojim pametnim telefonom možete upravljati uređajem BONECO H300 iz iste ili čak i susjedne prostorije. Međutim, maksimalna udaljenost između pametnog telefona i uređaja BONECO H300 ovisi o građevnim uvjetima.

POVEZIVANJE

1. Uvjerite se da je usluga Bluetooth omogućena na vašem pametnom telefonu.
2. Pokrenite aplikaciju BONECO.
3. Slijedite upute u aplikaciji.

SAVJETI ZA NAMJEŠTANJE

NAPOMENE O IZLAZNOJ SNAZI

Svi su ventilatori BONECO Air Shower opremljeni visoko-učinkovitim ventilatorom koji omogućuje strujanje velike količine zraka. Upotreba te značajke: Usmjerite zrak u određenom smjeru kako biste postigli ujednačenu temperaturu u prostoriji. U primjerima u nastavku opisano je kako to možete učiniti.

SUSTAV KLIMATIZACIJE ZRAKA (AC)

Klima-uređaj raspoređuje temperaturu na više različitih načina. Upotrijebite ventilator BONECO Air Shower za pomicanje toplog zraka prema sustavu klimatizacije zraka. To možete učiniti izravno ili neizravno putem cirkulacije zraka, kao što je prikazano na ovoj slici.



VIŠE KATOVA

Ljeti na gornjim katovima može postati vruće i zagušljivo. Snažan ventilator BONECO Air Shower usmjerava hladan zrak iz prizemlja na više katova kako bi se postigla ujednačena temperatura.



SVJEŽI ZRAK

Ventilator BONECO Air Shower pomaže vam pri postizanju bolje ventilacije u zatvorenim prostorima. Ako nema unakrsne ventilacije, navedite svjež zrak izravno kroz prozor u željenu prostoriju.



PROSTORIJE S VISOKIM STROPovima

U prostorijama s visokim stropovima s klimatizacijom hladan zrak pada na tlo dok se topli zrak podiže prema stropu. Postavite ventilator BONECO u uspravan položaj za efekt zračnog tuša.



ČIŠĆENJE

SIGURNOSNE UPUTE

 Prije čišćenja ventilator BONECO Air Shower obavezno iskopčajite iz struje! Ako to ne učinite može doći do strujnog udara i nezgoda sa smrtnim posljedicama!

 Pri čišćenju je zabranjena upotreba alkohola i korozivnih sredstava za čišćenje.

ČIŠĆENJE KUĆIŠTA

Svi su ventilatori BONECO Air Shower dizajnirani za rad uz malu potrebu održavanja, čak i nakon više godina upotrebe. U većini slučajeva za čišćenje je dovoljna suha krpa.

U slučaju tvrdokornih naslaga prljavštine kućište očistite vlažnom krpom. Dodajte malenu količinu deterdženta za suđe u vodu.

ČIŠĆENJA KRILACA VENTILATORA

1. Nagnite ventilator prema gore i otpustite sigurnosni vijak.



2. Skinite prednju rešetku laganim okretanjem u smjeru suprotnom od kazaljke na satu.

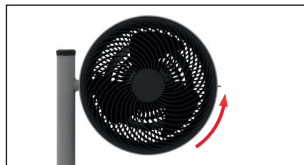

3. Sigurnosni vijak na sredini otpustite u smjeru kazaljke na satu.



4. Uklonite krilca ventilatora i očistite ih vlažnom krpom.

5. Ponovno sastavite uređaj primjenom istih koraka, samo obrnutim redoslijedom.

6. Pričvrstite prednju rešetku s pomoću sigurnosnog vijka. Dok to činite pripazite na položaj vijka na prednjoj rešetki.



RASTAVLJANJE I POHRANA

! Obratite pozornost na to da se uklonjive spojnice mogu odvojiti. Kada uređaj prenosite na novo mjesto, rastavite ga na dijelove koji se mogu odvojiti i prenesite pojedine dijelove na željeno mjesto, a zatim ponovno sastavite uređaj.

i Upotrijebite originalnu ambalažu za najjednostavniju i najučinkovitiju pohranu. Pohranite ventilator BONECO Air Shower na suhom mjestu.

DEMONTAŽA I SKLADIŠTENJE

1. Izvucite mrežni kabel iz utičnice.

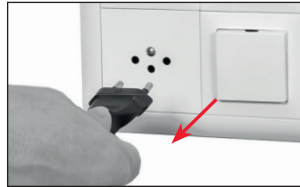

2. Pritisnite gumb za deblokadu na gornjem spojnom elementu.

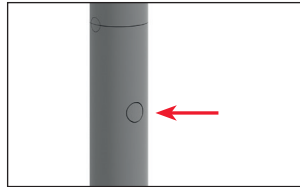

3. Snažnim povlačenjem izvucite ventilator prema gore.

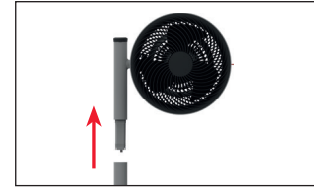

4. Pritisnite gumb za deblokadu na donjem spojnom elementu.

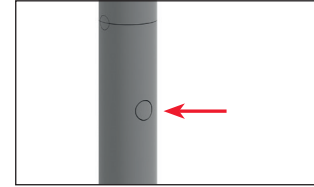

5. Uklonite spojni element s postolja.

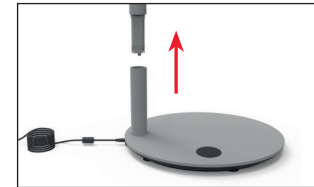

**ΟΔΗΓΙΕΣ ΧΡΗΣΗΣ
BONECO F225 – F235**

ΠΙΝΑΚΑΣ ΠΕΡΙΕΧΟΜΕΝΩΝ

Τεχνικές πληροφορίες	325
Εισαγωγή	326
Περιλαμβάνονται	326
Επισκόπηση και ονομασίες εξαρτημάτων	327
Πρώτα βήματα	328
Χειρισμός	329
Χειρισμός	329
Ευθυγράμμιση	329
Ρύθμιση ύψους	329
Λειτουργία χρονοδιακόπτη	330
Χρήση	330
Ρύθμιση OFF-Timer	330
Ρύθμιση ON-Timer	330
Αυτά είναι τα πλεονεκτήματα της εφαρμογής BONECO	331
Σχετικά με την εφαρμογή BONECO	331
Εύρος λειτουργιών	331
Bluetooth και εργοστασιακές ρυθμίσεις	332
Απενεργοποίηση Bluetooth	332
Εργοστασιακές ρυθμίσεις	332

Πηγή της εφαρμογής BONECO	333
Εφαρμογή BONECO για iOS	333
Εφαρμογή για Android	333
Σύνδεση της εφαρμογής στο BONECO F225–F235	334
Προετοιμασία για την πρώτη χρήση	334
Σύνδεση	334
Συμβουλές για την τοποθέτηση	335
Σημειώσεις για την απόδοση	335
Σύστημα κλιματισμού (AC)	335
Φρέσκος αέρας	335
Πολλαπλά δάπεδα	335
Δωμάτια με ψηλό ταβάνι	335
Καθαρισμός	336
Οδηγίες ασφαλείας	336
Καθαρισμός του περιβλήματος	336
Καθαρισμός του ανεμιστήρα	336
Αποσυναρμολόγηση και αποθήκευση	337
Αποσυναρμολόγηση και φύλαξη	337

ΤΕΧΝΙΚΕΣ ΠΛΗΡΟΦΟΡΙΕΣ

Τεχνικές πληροφορίες*

Μοντέλο	BONECO F225 – BONECO F235	
Τάση τροφοδοσίας ρεύματος	24V DC	
Κατανάλωση ρεύματος	1.5 – 22 W	
Επίπεδο θορύβου στη λειτουργία	34 – 64 dB(A)	
Παροχή αέρα	1439 m ³ /h (μέγιστη ταχύτητα)	
Ταχύτητα αέρα	273 m/min (μέγιστη ταχύτητα)	
Διαστάσεις Μ×Π×Υ	BONECO F225	375 × 375 × 852 mm (με ένα τμήμα βάσης)
	BONECO F235	375 × 375 × 1212 mm (με δύο τμήματα βάσης)
Βάρος (άδειο)	BONECO F225	6.0 kg
	BONECO F235	7.6 kg

* Ενδέχεται να αλλάξει

ΕΙΣΑΓΩΓΗ

ΑΓΑΠΗΤΕ ΠΕΛΑΤΗ,

Συχαρητήρια για τον νέο σας ανεμιστήρα BONECO. Αυτές οι υψηλών επιδόσεων μονάδες προσαρμόζονται ιδανικά στις ανάγκες σας. Κατά τη ρύθμιση στη χαμηλή ταχύτητα, παρέχουν ένα ευχάριστο αεράκι στο σπίτι σας τις ζεστές ημέρες. Από την άλλη, αν χρησιμοποιείτε ένα σύστημα κλιματισμού, ο ισχυρός ανεμιστήρας της μονάδας κατανέμει τον αέρα σε όλο τον χώρο διασφαλίζοντας μια ομοιόμορφη θερμοκρασία.

Οι περιορισμένες ανάγκες συντήρησης και η αντοχή βρέθηκαν στο επίκεντρο κατά την εξέλιξη του ανεμιστήρα BONECO. Το μοναδικό σχήμα του ανεμιστήρα δημιουργεί μια ενιαία παροχή αέρα χρησιμοποιώντας ελάχιστη ενέργεια, κάτι που αποτελεί ταυτόχρονα όφελος για το περιβάλλον. Η κομψή σχεδίαση εναρμονίζεται με οποιοδήποτε στιλ διακόσμησης, έτσι ώστε να μπορείτε να χρησιμοποιείτε τον ανεμιστήρα BONECO όλο τον χρόνο.

Ελπίζουμε να απολαύσετε το νέο σας ανεμιστήρα BONECO!

ΠΕΡΙΛΑΜΒΑΝΟΝΤΑΙ

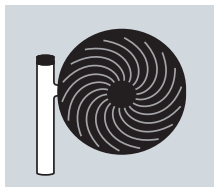

Μονάδα ανεμιστήρα BONECO

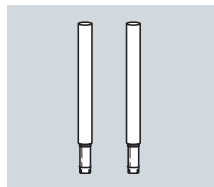

Αφαιρούμενο τμήμα βάσης
(F225: 1× / F235: 2×)

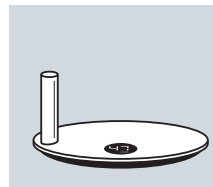

Βάση

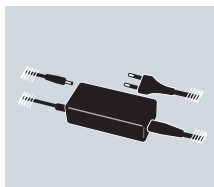

Παροχή ηλεκτρικού ρεύματος



Εγχειρίδιο



Οδηγίες ασφαλείας

i Τα μοντέλα BONECO F225 και BONECO F235 διαφέρουν μόνο στο ότι το BONECO F235 έχει ένα δεύτερο τμήμα βάσης.

i Μπορείτε να χρησιμοποιήσετε τη μονάδα ανεμιστήρα με ένα, δύο ή και καθόλου τμήματα βάσης. Μπορεί να προσαρμόζεται στις ανάγκες σας.

ΕΠΙΣΚΟΠΗΣΗ ΚΑΙ ΟΝΟΜΑΣΙΕΣ ΕΞΑΡΤΗΜΑΤΩΝ

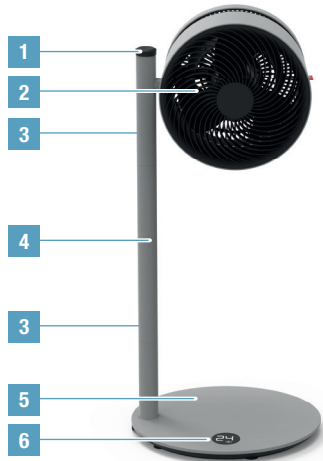

BONECO F225
Ανεμιστήρας

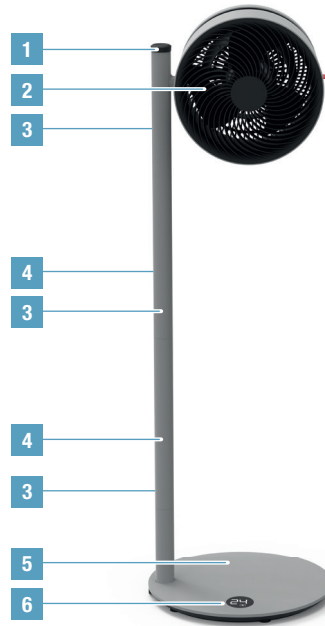

BONECO F235
Ανεμιστήρας

- 1 ON-OFF / Ρυθμιστής εξερχόμενου
- 2 Κεφαλή ανεμιστήρα
- 3 Κουμπί για απασφάλιση
- 4 Διαχωρισμένος υποστηρικτικός πόλος
- 5 Βάση με καλώδιο τροφοδοσίας
- 6 Οθόνη

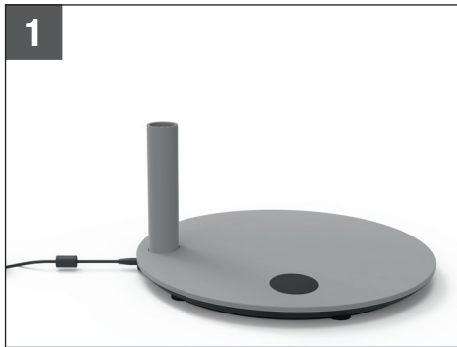
ΠΡΩΤΑ ΒΗΜΑΤΑ**1**

Τοποθετήστε τη βάση μόνο σε μια σταθερή, επίπεδη επιφάνεια.

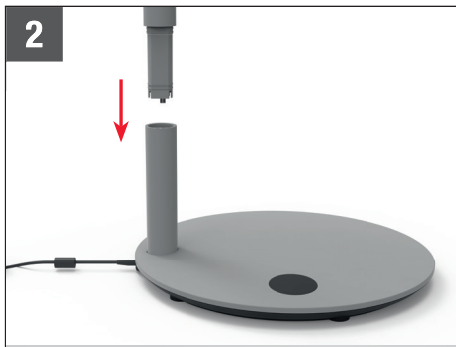
2

Τοποθετήστε το τμήμα βάσης στη βάση.

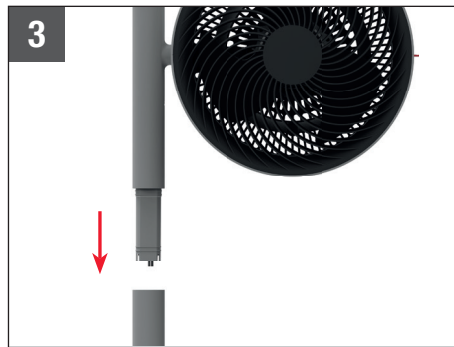
3

Τοποθετήστε τη μονάδα ανεμιστήρα στο τμήμα βάσης.

4

Συνδέστε το καλώδιο τροφοδοσίας σε μια πρίζα ρεύματος.

5

Πιέστε το κουμπί, για να ενεργοποιήσετε τη συσκευή.

6

Ελέγξτε την απόδοση με τον ρυθμιστή ή με την εφαρμογή BONECO.

ΧΕΙΡΙΣΜΟΣ

ΧΕΙΡΙΣΜΟΣ

Όλοι οι ανεμιστήρες BONECO έχουν σχεδιαστεί για εύκολο χειρισμό. Η ταχύτητα ρυθμίζεται σε 32 βαθμίδες μέσω ενός μεμονωμένου ρυθμιστή.

ΕΥΘΥΓΡΑΜΜΙΣΗ

Η μονάδα ανεμιστήρα μπορεί να τεθεί χειροκίνητα σε κλίση 270 μοιρών.

 Η μονάδα ανεμιστήρα δεν περιστρέφεται σε πλήρεις 360 μοίρες.

ΡΥΘΜΙΣΗ ΥΨΟΥΣ

Όλα τα ηλεκτρικά εξαρτήματα είναι πλήρως ενσωματωμένα στο τμήμα βάσης. Για αυτό μπορείτε να προσαρμόσετε ανά πάσα στιγμή το ύψος, προσθέτοντας υποστηρικτικούς πόλους ή αφαιρώντας τους μετά από την απασφάλιση μέσω του κουμπιού με έλξη.

 Για λόγους ασφαλείας, δύο τμήματα βάσης μπορούν να χρησιμοποιούνται ταυτόχρονα το μέγιστο (F235).

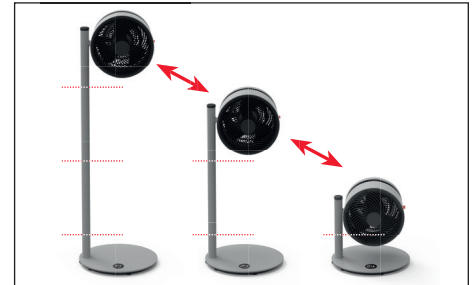
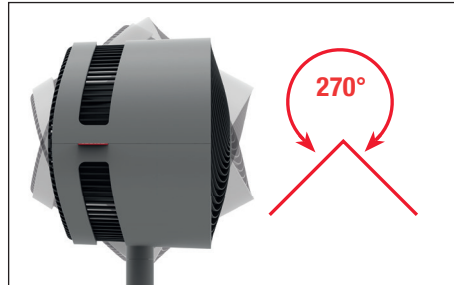

ΛΕΙΤΟΥΡΓΙΑ ΧΡΟΝΟΔΙΑΚΟΠΤΗ

ΧΡΗΣΗ

Με τη λειτουργία χρονοδιακόπτη μπορείτε να καθορίζετε για πόσο πρέπει να λειτουργεί το BONECO F225–F235, μέχρι να απενεργοποιηθεί αυτόματα (OFF-Timer).

Εναλλακτικά μπορείτε να καθορίζετε την ώρα, στην οποία θα ενεργοποιείται αυτόματα η συσκευή (ON-Timer). Χρησιμοποιήστε για παράδειγμα αυτή τη λειτουργία, για να ενεργοποιήσετε το BONECO F225–F235 πριν από την επιστροφή σας, για να σας περιμένει ένα βέλτιστο κλίμα διαμονής στο σπίτι.

ΡΥΘΜΙΣΗ OFF-TIMER

1. Ενεργοποιήστε τη συσκευή με το πλήκτρο ψ .
2. Επιλέξτε την επιθυμητή ταχύτητα ανεμιστήρα.
3. Πιέστε για 3 δευτερόλεπτα το πλήκτρο ψ , μέχρι στην οθόνη να αναβοσβήνει η ένδειξη «0h».



4. Χρησιμοποιήστε τον ρυθμιστή, για να ρυθμίσετε τις ώρες μέχρι την απενεργοποίηση. Μετά από περίπου 5 δευτερόλεπτα χωρίς καταχώριση υιοθετείται η επιλεγμένη τιμή και στην οθόνη εμφανίζεται το σύμβολο TIMER.



Η συσκευή λειτουργεί για τον αναφερόμενο χρόνο και στη συνέχεια απενεργοποιείται.

5. Για να τερματίσετε πρόωρα τον χρονοδιακόπτη, πιέστε για 3 δευτερόλεπτα το πλήκτρο ψ και επιλέξτε «0h». Εναλλακτικά, μπορείτε να απενεργοποιήσετε τη συσκευή με το πλήκτρο ψ .

ΡΥΘΜΙΣΗ ON-TIMER

1. Απενεργοποιήστε τη συσκευή με το πλήκτρο ψ .
2. Πιέστε για 3 δευτερόλεπτα το πλήκτρο ψ , μέχρι στην οθόνη να αναβοσβήνει η ένδειξη «0h».



3. Χρησιμοποιήστε τον ρυθμιστή, για να ρυθμίσετε τις ώρες μέχρι την ενεργοποίηση. Μετά από περίπου 5 δευτερόλεπτα χωρίς καταχώριση υιοθετείται η επιλεγμένη τιμή και στην οθόνη εμφανίζεται η υπολειπόμενη διάρκεια σε ώρες.



4. Επιλέξτε την επιθυμητή ταχύτητα ανεμιστήρα.

Η συσκευή ενεργοποιείται μετά από τον καθορισμένο χρόνο και λειτουργεί στην επιλεγμένη ταχύτητα ανεμιστήρα.

5. Για να απενεργοποιήσετε πρόωρα το ON-Timer, πιέστε για 3 δευτερόλεπτα το πλήκτρο ψ και επιλέξτε «0h». Εναλλακτικά, μπορείτε να ενεργοποιήσετε τη συσκευή με το πλήκτρο ψ .

ΑΥΤΑ ΕΙΝΑΙ ΤΑ ΠΛΕΟΝΕΚΤΗΜΑΤΑ ΤΗΣ ΕΦΑΡΜΟΓΗΣ BONECO

ΣΧΕΤΙΚΑ ΜΕ ΤΗΝ ΕΦΑΡΜΟΓΗ BONECO

Η εφαρμογή «BONECO healthy air» χρησιμοποιείται για τον έλεγχο των BONECO F225–F235 και. Η εφαρμογή προσφέρει λειτουργίες όπως χρονοδιακόπτης ή την προδιαγραφή ταχύτητας ανεμιστήρα.

ΕΥΡΟΣ ΛΕΙΤΟΥΡΓΙΩΝ

ON timer	Η συσκευή ενεργοποιείται μετά από ένα ρυθμισμένο χρονικό διάστημα
OFF timer	Η συσκευή απενεργοποιείται μετά από ένα ρυθμισμένο χρονικό διάστημα
Baby-Lock	Λειτουργία κλειδώματος του περιστρεφόμενου ρυθμιστή
Καιρός	Εμφανίζει τον τρέχοντα καιρό και την εξωτερική θερμοκρασία



ΒΛΥΕΤΟΟΤΗ ΚΑΙ ΕΡΓΟΣΤΑΣΙΑΚΕΣ ΡΥΘΜΙΣΕΙΣ

ΑΠΕΝΕΡΓΟΠΟΙΗΣΗ ΒΛΥΕΤΟΟΤΗ

1. Πιέστε για 5 δευτερόλεπτα το πλήκτρο **⏻**, μέχρι στην οθόνη να αναβοσβήνει η ένδειξη «bt» (Bluetooth).



2. Περιστρέψτε τον ρυθμιστή προς τα αριστερά ή προς τα δεξιά, μέχρι στην οθόνη να εμφανιστεί «--».



3. Πιέστε το πλήκτρο **⏻**, για να απενεργοποιήσετε το Bluetooth.
4. Για ενεργοποιήσετε πάλι το Bluetooth, πιέστε εκ νέου για 5 δευτερόλεπτα το πλήκτρο **⏻**, μέχρι να αναβοσβήσει το «bt». Το Bluetooth έχει ενεργοποιηθεί τώρα πάλι.



ΕΡΓΟΣΤΑΣΙΑΚΕΣ ΡΥΘΜΙΣΕΙΣ

i Μετά από την επαναφορά, η συσκευή πρέπει να συζευχθεί ξανά με την εφαρμογή BONECO-App, για να είναι εφικτός ο τηλεχειρισμός της.

1. Πιέστε για 10 δευτερόλεπτα το πλήκτρο **⏻**, μέχρι στην οθόνη να αναβοσβήνει η ένδειξη «fd» (Factory default).



2. Όλες οι ρυθμίσεις διαγράφονται και η συσκευή επαναφέρεται στις εργοστασιακές ρυθμίσεις.

ΠΗΓΗ ΤΗΣ ΕΦΑΡΜΟΓΗΣ ΒΟΝΕCO

ΕΦΑΡΜΟΓΗ ΒΟΝΕCO ΓΙΑ IOS

Αναζητήστε στο App Store την εφαρμογή «BONECO healthy air» ή σαρώστε τον κωδικό QR παρακάτω. Η ανάγνωση του κωδικού QR στα iOS 10 ή παλαιότερη έκδοση προϋποθέτει την εγκατάσταση μιας αντίστοιχης εφαρμογής. Στα iOS 11 και πιο πρόσφατες εκδόσεις, ο κωδικός QR διαβάζεται αυτόματα, στρέφοντας την κάμερα προς αυτόν.



ΕΦΑΡΜΟΓΗ ΓΙΑ ANDROID

Αναζητήστε στο Google Play Store την εφαρμογή «BONECO healthy air» ή σαρώστε τον κωδικό QR παρακάτω. Η ανάγνωση του κωδικού QR προϋποθέτει την εγκατάσταση μιας αντίστοιχης εφαρμογής στη συσκευή σας.



ΣΥΝΔΕΣΗ ΤΗΣ ΕΦΑΡΜΟΓΗΣ ΣΤΟ BONECO F225 – F235

ΠΡΟΕΤΟΙΜΑΣΙΑ ΓΙΑ ΤΗΝ ΠΡΩΤΗ ΧΡΗΣΗ

- Βεβαιωθείτε ότι το Bluetooth έχει ενεργοποιηθεί στο smartphone σας.
- Κατά τη σύνδεση, βεβαιωθείτε ότι το smartphone βρίσκεται στον ίδιο χώρο με το BONECO F225–F235.

Μόλις συνδεθεί με επιτυχία, μπορείτε να ελέγχετε το BONECO F225–F235 με το smartphone στον ίδιο χώρο ή και από έναν διπλανό χώρο. Ωστόσο, η μέγιστη απόσταση μεταξύ smartphone και BONECO F225–F235 εξαρτάται από τις συγκεκριμένες δομικές συνθήκες.

ΣΥΝΔΕΣΗ

1. Βεβαιωθείτε ότι το Bluetooth έχει ενεργοποιηθεί στο smartphone σας.
2. Ξεκινήστε την εφαρμογή BONECO.
3. Ακολουθήστε τις οδηγίες στην εφαρμογή.

ΣΥΜΒΟΥΛΕΣ ΓΙΑ ΤΗΝ ΤΟΠΟΘΕΤΗΣΗ

ΣΗΜΕΙΩΣΕΙΣ ΓΙΑ ΤΗΝ ΑΠΟΔΟΣΗ

Όλοι οι ανεμιστήρες BONECO διαθέτουν έναν υψηλής απόδοσης ανεμιστήρα που μπορεί να προωθεί μεγάλες ποσότητες αέρα. Αξιοποιώντας αυτό το χαρακτηριστικό: Καθοδηγήστε τον αέρα σε μια συγκεκριμένη κατεύθυνση για να επιτευχθεί ομοιόμορφο κλίμα χώρου. Τα ακόλουθα παραδείγματα παρουσιάζουν το πώς μπορείτε να το επιτύχετε.

ΣΥΣΤΗΜΑ ΚΛΙΜΑΤΙΣΜΟΥ (AC)

Ένα σύστημα κλιματισμού κατανέμει τη θερμοκρασία με διάφορους τρόπους. Χρησιμοποιήστε τον ανεμιστήρα BONECO, για να μετακινήσετε τον ζεστό αέρα προς το σύστημα κλιματισμού. Αυτό μπορεί να γίνει άμεσα ή έμμεσα μέσω ανακυκλοφορίας του αέρα, όπως υποδεικνύεται στην εικόνα.



ΦΡΕΣΚΟΣ ΑΕΡΑΣ

Με τον ανεμιστήρα BONECO μπορείτε να επιτυγχάνετε καλύτερο αερισμό σε εσωτερικούς χώρους. Αν δεν δημιουργείται ρεύμα αέρα, οδηγήστε φρέσκο αέρα απευθείας από το παράθυρο προς τον επιθυμητό χώρο.



ΠΟΛΛΑΠΛΑ ΔΑΠΕΔΑ

Το καλοκαίρι μπορεί να επικρατεί πολύ ζέστη και πνιγρή ατμόσφαιρα στους επάνω ορόφους. Ο ισχυρός ανεμιστήρας του ανεμιστήρα BONECO κατευθύνει τον κρύο αέρα από το ισόγειο προς διάφορους ορόφους επιτυγχάνοντας μια ομοιόμορφη θερμοκρασία.



ΔΩΜΑΤΙΑ ΜΕ ΨΗΛΟ ΤΑΒΑΝΙ

Σε κλιματιζόμενους χώρους με ψηλά ταβάνια, ο κρύος αέρας κατεβαίνει στο δάπεδο, ενώ ο θερμός αέρας φθάνει στο ταβάνι. Στρέψτε τον ανεμιστήρα BONECO προς τα επάνω για μια αίσθηση λουτρού αέρα.

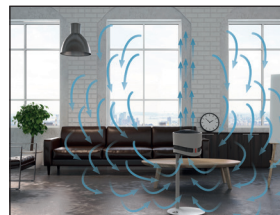

ΚΑΘΑΡΙΣΜΟΣ

ΟΔΗΓΙΕΣ ΑΣΦΑΛΕΙΑΣ

 Αποσυνδέετε πάντα τον ανεμιστήρα BONECO πριν από την έναρξη του καθαρισμού! Αν δεν το πραγματοποιήσετε αυτό, το αποτέλεσμα μπορεί να είναι ηλεκτροπληξία και θανάσιμος τραυματισμός!

 Μη χρησιμοποιήσετε οινόπνευμα ή διαβρωτικά καθαριστικά μέσα για τον καθαρισμό.

ΚΑΘΑΡΙΣΜΟΣ ΤΟΥ ΠΕΡΙΒΛΗΜΑΤΟΣ

Όλοι οι ανεμιστήρες BONECO έχουν σχεδιαστεί για λειτουργία με περιορισμένες ανάγκες συντήρησης, ακόμα και μετά από πολλά χρόνια χρήσης. Στις περισσότερες περιπτώσεις μπορεί να χρησιμοποιηθεί ένα στεγνό πανί για τον καθαρισμό.

Αν υπάρχουν επίμονοι ρύποι, καθαρίστε το περίβλημα χρησιμοποιώντας ένα υγρό πανί. Προσθέστε λίγο υγρό για πιάτα στο νερό.

ΚΑΘΑΡΙΣΜΟΣ ΤΟΥ ΑΝΕΜΙΣΤΗΡΑ

1. Κλίνετε τη μονάδα ανεμιστήρα προς τα επάνω και λύστε τη βίδα ασφαλείας.



2. Αφαιρέστε την μπροστινή γρίλια περιστρέφοντάς τη ελαφρά προς τα αριστερά.

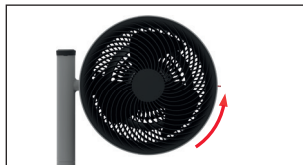

3. Ξεβιδώστε τη βίδα ασφαλείας στο κέντρο περιστρέφοντάς τη δεξιόστροφα.



4. Αφαιρέστε τους ανεμιστήρες και καθαρίστε τους με ένα υγρό πανί.

5. Επανασυναρμολογήστε τη μονάδα ακολουθώντας τα βήματα στην αντίθετη σειρά.

6. Τοποθετήστε την μπροστινή γρίλια με τη βίδα ασφαλείας. Στη διάρκεια αυτής της ενέργειας, προσέξτε τη θέση της βίδας στην μπροστινή γρίλια.



ΑΠΟΣΥΝΑΡΜΟΛΟΓΗΣΗ ΚΑΙ ΑΠΟΘΗΚΕΥΣΗ

! Σημειώστε ότι τα τμήματα βάσης είναι αφαιρούμενα. Κατά τη μετακίνηση της μονάδας σε ένα νέο σημείο, αποσυναρμολογήστε τη μονάδα στα αφαιρούμενα μέρη της, μεταφέρετε τα μεμονωμένα μέρη στο επιθυμητό σημείο και επανασυναρμολογήστε.

i Η αποθήκευση γίνεται πανεύκολα και αποτελεσματικά, αν χρησιμοποιείτε την αρχική συσκευασία. Αποθηκεύστε τον ανεμιστήρα BONECO σε ένα στεγνό μέρος.

ΑΠΟΣΥΝΑΡΜΟΛΟΓΗΣΗ ΚΑΙ ΦΥΛΑΞΗ

1. Αποσυνδέστε το καλώδιο τροφοδοσίας από την πρίζα.



2. Πιέστε το κουμπί απασφάλισης στον επάνω υποστηρικτικό πόλο.

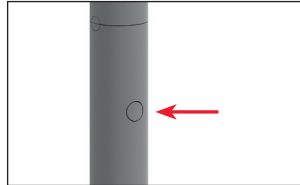

3. Αφαιρέστε τον ανεμιστήρα με δυνατό τράβηγμα προς τα επάνω.

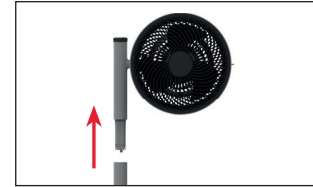

4. Πιέστε το κουμπί απασφάλισης στον κάτω υποστηρικτικό πόλο.

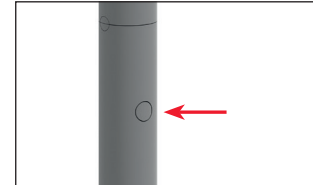

5. Αφαιρέστε τον υποστηρικτικό πόλο από τη βάση.

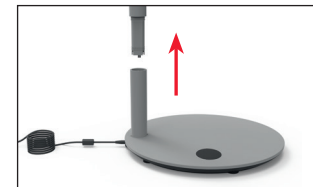

РУКОВОДСТВО ПО ЭКСПЛУАТАЦИИ BONECO F225 – F235

СОДЕРЖАНИЕ

Технические характеристики	341
Приветствие	342
Комплект поставки	342
Обзор и наименование деталей	343
Запуск	344
Управление	345
Управление	345
Регулировка	345
Регулировка по высоте	345
Таймер	346
Использование	346
Настройка таймера выключения	346
Настройка таймера включения	346
Преимущества приложения BONECO	347
Подробнее о приложении BONECO	347
Объем функций	347
Bluetooth и заводские настройки	348
Выключение Bluetooth	348
Заводские настройки	348

Платформы для скачивания приложения BONECO	349
Приложение BONECO для iOS	349
Приложение для Android	349
Подключение к BONECO F225–F235 через приложение	350
Подготовка к первому использованию	350
Подключение	350
Советы по расположению	351
Сведения о мощности	351
Система кондиционирования воздуха (AC)	351
Свежий воздух	351
Помещения с несколькими этажами	351
Помещения с высокими потолками	351
Очистка	352
Инструкции по технике безопасности	352
Очистка корпуса	352
Очистка лопастей вентилятора	352
Разборка и хранение	353
Демонтаж и хранение	353

ТЕХНИЧЕСКИЕ ХАРАКТЕРИСТИКИ

Технические характеристики*

Модель	BONECO F225 – BONECO F235	
Напряжение сетевого блока питания	24 V постоянный ток	
Потребляемая мощность	1.5–22 Вт	
Уровень шума во время работы	34–64 дБА	
Воздушный поток	1439 м ³ /ч (макс. уровень)	
Скорость воздушного потока	273 м/с (макс. уровень)	
Размеры Д×Ш×В	BONECO F225	375 × 375 × 852 мм (с одной надставкой)
	BONECO F235	375 × 375 × 1212 мм (с двумя надставками)
Масса (пустой)	BONECO F225	6.0 кг
	BONECO F235	7.6 кг

* Возможны изменения

ПРИВЕТСТВИЕ

УВАЖАЕМЫЙ ПОКУПАТЕЛЬ!

Поздравляем вас с приобретением вентилятора – BONECO Air Shower! Этот высокопроизводительный прибор эффективно адаптируется к вашим потребностям. В жаркие дни низкий уровень мощности создаст в вашем доме приятный легкий ветерок. С другой стороны, если у вас есть система кондиционирования воздуха, мощный вентилятор равномерно распределит свежий воздух по помещению, поддерживая постоянную температуру.

При разработке вентилятора – BONECO Air Shower особое внимание уделялось простоте технического обслуживания и надежности. Уникальная форма лопастей вентилятора создает равномерный воздушный поток, потребляя при этом минимум энергии, что снижает негативное воздействие на окружающую среду. Элегантный дизайн подойдет под любое оформление интерьера, так что вы сможете использовать вентилятор – BONECO Air Shower в любое время года.

Надемся, вы получите удовольствие от использования нового вентилятора – BONECO Air Shower!

КОМПЛЕКТ ПОСТАВКИ

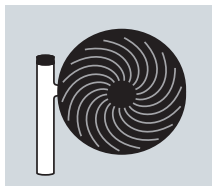

Вентиляторный блок
BONECO

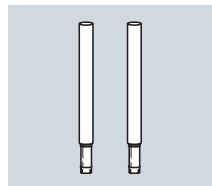

съемный модуль для
регулировки высоты
(F225: 1×/F235: 2×)

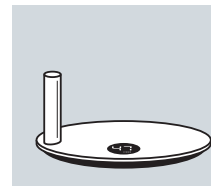

База

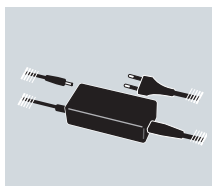

Источник питания

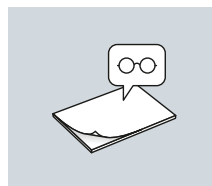

Руководство



Инструкции по технике
безопасности

i Различие между моделями BONECO F225 и BONECO F235 состоит лишь в том, что вариант BONECO F235 оснащается двумя съемными модулями для регулировки высоты.

i Вентилятор можно использовать без съемного модуля для регулировки высоты, с одной надставкой или с двумя надставками. Это позволяет приспособить устройство к своим потребностям.

ОБЗОР И НАИМЕНОВАНИЕ ДЕТАЛЕЙ

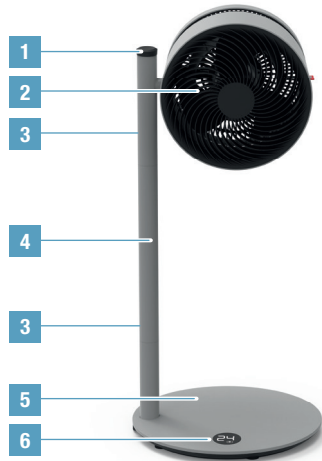

Вентилятор – BONECO F225
Air Shower

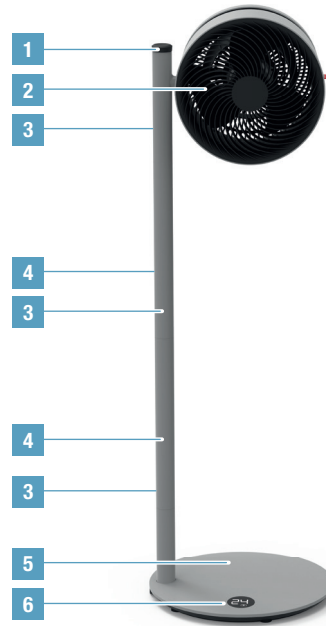

Вентилятор – BONECO F235
Air Shower

- 1 ON-OFF / Регулятор мощности
- 2 Функциональная часть вентилятора
- 3 Кнопка разблокировки
- 4 Разборная опора
- 5 Основание с сетевым кабелем
- 6 Дисплей

ЗАПУСК

1



Обязательно поместите основание на прочную горизонтальную поверхность.

2

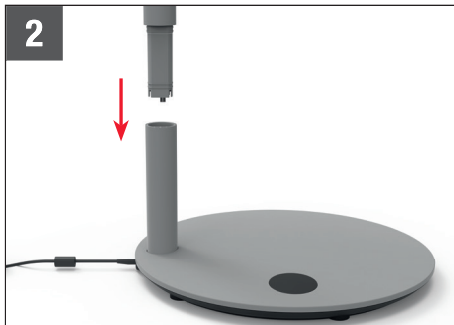

Вставьте съемный модуль для регулировки высоты в основание.

3

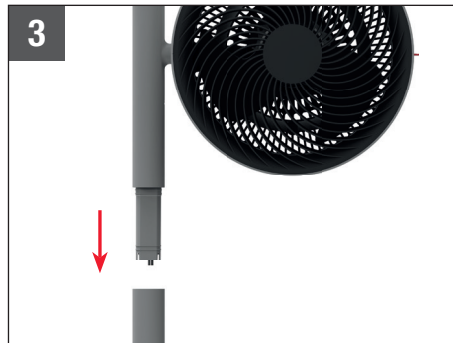

Установите вентиляторный блок на съемный модуль.

4



Вставьте сетевой кабель в розетку.

5



Нажмите на кнопку, чтобы включить прибор.

6



Регулируйте мощность с помощью переключателя или в приложении BONECO.

УПРАВЛЕНИЕ

УПРАВЛЕНИЕ

Все вентиляторы BONECO Air Shower разработаны для максимальной простоты управления. Вы можете выбрать 1 из 32 уровней мощности при помощи единого переключателя.

РЕГУЛИРОВКА

Вы можете вручную отрегулировать угол наклона вентилятора в пределах 270 градусов.

 Поворот вентилятора на 360 градусов невозможен.

РЕГУЛИРОВКА ПО ВЫСОТЕ

Все электрические компоненты находятся в съемном модуле для регулировки высоты. Поэтому вы можете в любой момент отрегулировать высоту, устанавливая дополнительные опоры или снимая их, нажав кнопку разблокировки.

 По соображениям безопасности можно использовать не более двух надставок одновременно (F235).

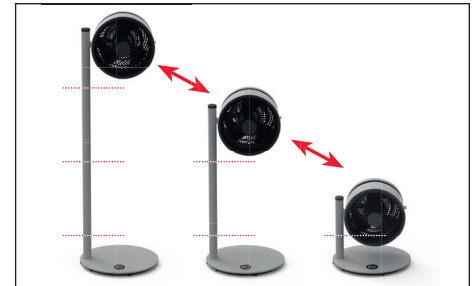
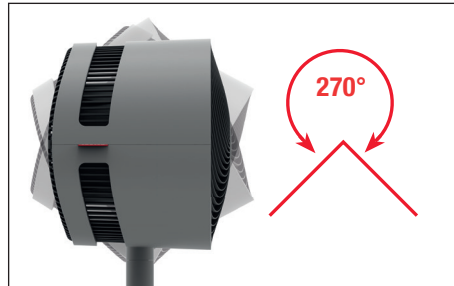



ТАЙМЕР

ИСПОЛЬЗОВАНИЕ

При помощи таймера Вы можете определить время работы BONECO F225–F235 до автоматического выключения (таймер выключения).

Вы можете также задать время, через которое прибор автоматически включится (таймер включения). Используйте эту функцию, например, для включения BONECO F225–F235 перед Вашим возвращением, чтобы к Вашему приходу дома был оптимально комфортный климат.

НАСТРОЙКА ТАЙМЕРА ВЫКЛЮЧЕНИЯ



1. Включите прибор нажатием кнопки .
2. Выберите необходимую частоту вращения вентилятора.
3. Нажмите и удерживайте в течение 3 секунд кнопку , пока на дисплее не начнет мигать индикатор «0h».





4. Используйте регулятор, чтобы установить время до выключения. Прим. через 5 секунд после завершения ввода прибор принимает установленное значение и на дисплее появляется символ «ТАЙМЕР».



Прибор будет работать в течение заданного времени и затем выключится.

5. Для деактивации таймера до истечения заданного времени нажмите и удерживайте в течение 3 секунд кнопку  и выберите «0h». Вы можете также выключить прибор нажатием кнопки .

НАСТРОЙКА ТАЙМЕРА ВКЛЮЧЕНИЯ

1. Выключите прибор нажатием кнопки .
2. Нажмите и удерживайте в течение 3 секунд кнопку , пока на дисплее не начнет мигать «0h».





3. Используйте регулятор, чтобы установить время до включения. Прим. через 5 секунд после завершения ввода прибор принимает установленное значение и на дисплее отображается оставшееся время в часах.



4. Выберите необходимую частоту вращения вентилятора.

Прибор включится через определенное время и будет работать в соответствии с выбранной частотой вращения вентилятора.

5. Для деактивации таймера включения до истечения заданного времени нажмите и удерживайте в течение 3 секунд кнопку  и выберите «0h». Вы можете также включить прибор нажатием кнопки .

ПРЕИМУЩЕСТВА ПРИЛОЖЕНИЯ BONECO

ПОДРОБНЕЕ О ПРИЛОЖЕНИИ BONECO

Приложение «BONECO Healthy Air» используется для управления BONECO F225–F235 и позволяет в полной мере использовать возможности прибора. Приложение имеет такие функции, как таймер, задание скорости вентилятора.

ОБЪЕМ ФУНКЦИЙ

Таймер включения	Прибор включается по истечении установленного времени
Таймер выключения	Прибор выключается по истечении установленного времени
Функция Baby-Lock	блокирует ручку регулировки
Погода	Отображает погоду и наружную температуру воздуха в настоящий момент



BLUETOOTH И ЗАВОДСКИЕ НАСТРОЙКИ



ВЫКЛЮЧЕНИЕ BLUETOOTH

1. Нажмите и удерживайте в течение 5 секунд кнопку , пока на дисплее не начнет мигать индикатор «bt» (Bluetooth).



2. Поворачивайте регулятор направо или налево, пока на дисплее не появится «--».



3. Нажмите кнопку , чтобы выключить Bluetooth.
4. Чтобы снова включить Bluetooth, нажмите и удерживайте в течение 5 секунд кнопку , пока не начнет мигать «bt». Функция Bluetooth снова активирована.



ЗАВОДСКИЕ НАСТРОЙКИ

 Для сохранения возможности дистанционного управления после сброса настроек, прибор необходимо снова подключить к приложению BONECO.

1. Нажмите и удерживайте в течение 10 секунд кнопку , пока на дисплее не начнет мигать индикатор «fd» (Factory default — заводские настройки по умолчанию).



2. Все настройки удалены и прибор сброшен до заводских настроек.

ПЛАТФОРМЫ ДЛЯ СКАЧИВАНИЯ ПРИЛОЖЕНИЯ BONECO

ПРИЛОЖЕНИЕ BONECO ДЛЯ IOS

Приложение «BONECO Healthy Air» доступно в App Store или по QR-коду ниже. Для сканирования QR-кода для моделей с версией iOS 10 или более ранней требуется установка соответствующего приложения. На моделях с версией iOS 11 и выше QR-код читается автоматически при наведении камеры.



ПРИЛОЖЕНИЕ ДЛЯ ANDROID

Приложение «BONECO Healthy Air» доступно в Google Play Store или по QR-коду ниже. Для сканирования QR-кода требуется установка соответствующего приложения.



ПОДКЛЮЧЕНИЕ К BONECO F225 – F235 ЧЕРЕЗ ПРИЛОЖЕНИЕ

ПОДГОТОВКА К ПЕРВОМУ ИСПОЛЬЗОВАНИЮ

- Убедитесь, что на смартфоне включена функция Bluetooth.
- Во время подключения убедитесь, что смартфон находится в той же комнате, что и BONECO F225–F235.

После успешного подключения вы можете управлять BONECO F225–F235 со своего смартфона, находясь в той же комнате или даже в соседней. Однако максимальное расстояние между смартфоном и BONECO F225–F235 зависит от конкретных условий помещения.

ПОДКЛЮЧЕНИЕ

1. Убедитесь, что на смартфоне включена функция Bluetooth.
2. Запустите приложение BONECO.
3. Следуйте инструкциям в приложении.

СОВЕТЫ ПО РАСПОЛОЖЕНИЮ

СВЕДЕНИЯ О МОЩНОСТИ

Все устройства BONECO Air Shower оснащены вентилятором высокой производительности, способным перемещать объемные потоки воздуха. Использование этой функции: можно направить воздушный поток таким образом, чтобы обеспечить оптимальный микроклимат в помещении. Следующие примеры подскажут вам, как эффективно применить эту функцию.

СИСТЕМА КОНДИЦИОНИРОВАНИЯ ВОЗДУХА (АС)

Кондиционер воздуха формирует неравномерную температуру в помещении. Используйте вентилятор – BONECO Air Shower, чтобы направлять теплый воздух к системе кондиционирования. Это может происходить напрямую или посредством циркуляции воздуха, как показано на изображении.



СВЕЖИЙ ВОЗДУХ

Вентилятор – BONECO Air Shower поможет вам обеспечить оптимальную циркуляцию воздуха в помещении. Если сквозное проветривание помещения невозможно, вы можете направить свежий воздух из окна в желаемом направлении.

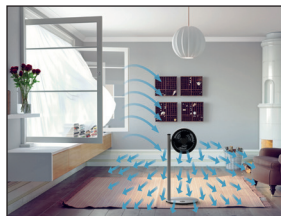

ПОМЕЩЕНИЯ С НЕСКОЛЬКИМИ ЭТАЖАМИ

В летнее время на верхних этажах часто становится жарко и душно. Мощный вентилятор – BONECO Air Shower направит прохладный воздух с нижнего этажа на верхний, чтобы обеспечить однородную температуру во всем помещении.



ПОМЕЩЕНИЯ С ВЫСОКИМИ ПОТОЛКАМИ

В помещениях с высокими потолками, где используется система кондиционирования воздуха, холодный воздух опускается вниз к полу, а теплый воздух поднимается к потолку. Поверните вентилятор BONECO вертикально вверх, чтобы создать эффект воздушного душа.



ОЧИСТКА

ИНСТРУКЦИИ ПО ТЕХНИКЕ БЕЗОПАСНОСТИ

 Перед очисткой всегда отключайте вентилятор – BONECO Air Shower! Несоблюдение этой рекомендации может привести к удару электрическим током и травме, несовместимой с жизнью!

 Не используйте для очистки средства, содержащие алкоголь или агрессивные вещества.

ОЧИСТКА КОРПУСА

Все вентиляторы BONECO Air Shower разработаны для максимальной простоты обслуживания, даже спустя годы эксплуатации. В большинстве случаев для очистки прибора можно использовать сухую ткань.

Если сохраняются трудновыводимые загрязнения, очистите корпус при помощи влажной ткани. Ткань можно смочить водой с добавлением небольшого количества средства для мытья посуды.

ОЧИСТКА ЛОПАСТЕЙ ВЕНТИЛЯТОРА

1. Разверните вентилятор вертикально вверх и ослабьте затяжку предохранительного винта.



2. Снимите переднюю решетку, слегка повернув ее против часовой стрелки.

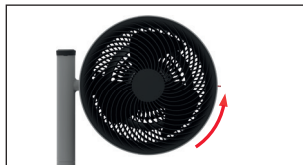

3. Ослабьте центральный предохранительный винт, повернув его по часовой стрелке.



4. Снимите лопасти вентилятора и очистите при помощи влажной ткани.

5. Соберите прибор, следуя описанным этапам в обратном порядке.

6. Закрепите переднюю решетку при помощи предохранительного винта. При этом обращайте внимание на положение винта на передней решетке.



РАЗБОРКА И ХРАНЕНИЕ

! Обратите внимание, что съемные модули разъединяются. При перемещении прибора на новое место разберите модули вентилятора на отдельные детали, переместите детали по отдельности в нужное место и, затем, снова соберите.

i Проще и эффективнее всего хранить прибор в оригинальной упаковке. Храните вентилятор – BONECO Air Shower в сухом помещении.

ДЕМОНТАЖ И ХРАНЕНИЕ

1. Выньте вилку сетевого кабеля из розетки.



2. Нажмите кнопку разблокировки на верхней опоре.

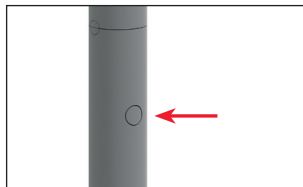

3. Снимите вентилятор, потянув его вверх с усилием.

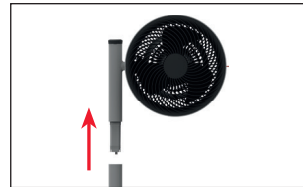

4. Нажмите кнопку разблокировки на нижней опоре.

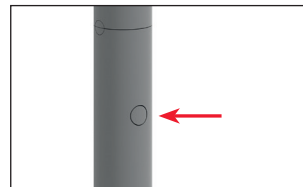

5. Снимите опору с основания.

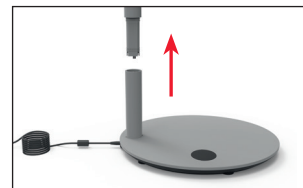

取扱説明書
BONECO F225-F235

目次

仕様	357	BONECO アプリの入手	365
はじめに	358	iOS 用 BONECO アプリ	365
セット内容	358	Android 用アプリ	365
外観と各部の名称	359	アプリと BONECO F225-F235 との接続	366
設置	360	準備	366
使い方	361	接続	366
使い方	361	設置場所のポイント	367
向きの調整	361	出力について	367
高さの調整	361	エアコンを使用している場合	367
タイマー機能	362	外気を取り入れる場合	367
使い方	362	上層階に送風する場合	367
OFF タイマーの設定	362	天井が高い部屋の場合	367
ON タイマーの設定	362	お手入れ	368
BONECO アプリでできること	363	安全上のご注意	368
BONECO アプリについて	363	ハウジングのお手入れ	368
機能一覧	363	羽根のお手入れ	368
Bluetooth および出荷時の設定	364	取外し方と保管	369
Bluetooth をオフにする	364	取外しおよび保管	369
出荷時の設定	364		

仕様

仕様*

型式	BONECO F225-BONECO F235	
電源電圧	24V DC	
消費電力	1.5-22W	
最大運転音	34-64 dB(A)	
風量	1439 m ³ /h (最大レベル)	
風速	273 m/min (最大レベル)	
寸法 (幅×奥行×高さ)	BONECO F225	375×375×852mm (コネクタースピース1個付き)
	BONECO F235	375×375×1212mm (コネクタースピース2個付き)
本体質量	BONECO F225	6.0 kg
	BONECO F235	7.6 kg

* 記載されている内容は予告なく変更されることがあります。

はじめに

ご購入のお客様へ

BONECO Air Shower ファンをお買い上げ頂きまして、誠にありがとうございます。この高性能ユニットは、お客様のニーズに合わせてシームレスに調整いただけます。出力レベルを「低」に設定いただくと、暑い日でも住まいに快適な風を送ることができます。また、エアコンをご使用になられている場合には、パワフルなファンが部屋全体に冷気を行き渡らせ、均一な温度に保つことができます。

BONECO Air Shower ファンの開発で特に重視されたのが、ローメンテナンスと優れた耐久性です。独特なフォルムの羽根は最小限の電力でムラのない風を生み出し、環境にも配慮したものとなっています。BONECO Air Shower ファンはスタイリッシュなデザインを採用しており、お部屋の雰囲気に溶け込みますので、年間を通してお使いいただけます。

BONECO Air Shower ファンを末永くご愛用いただけることを願っております。

セット内容



BONECOファンユニット

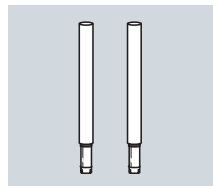

脱着式コネクターピース

(F225:×1)

(F235:×2)

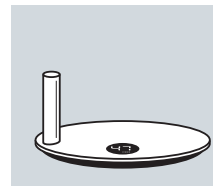

ベース

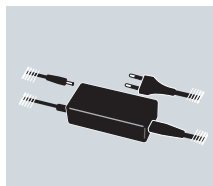

電源

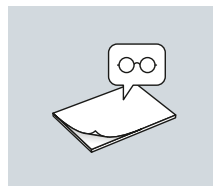

取扱説明書



安全上のご注意

i BONECO F235には2個のコネクターピースが付属しており、BONECO F225およびBONECO F235は1個のみとなっています。

i ファンユニットは、1個のコネクターピースで使用できます。2個目のコネクターピースについては任意でお使いください。用途に合わせて調整してください。

外観と各部の名称

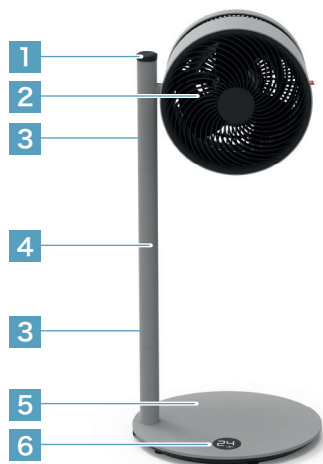

BONECO F225
Air Shower ファン

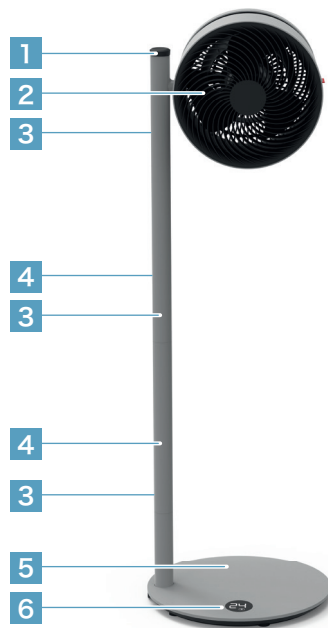

BONECO F235
Air Shower ファン

- 1 ON-OFF / 加湿レベル設定ノブ
- 2 ファンヘッド
- 3 ロック解除ボタン
- 4 着脱式支柱
- 5 電源コード付きフットスタンド
- 6 ディスプレイ

設置

jp

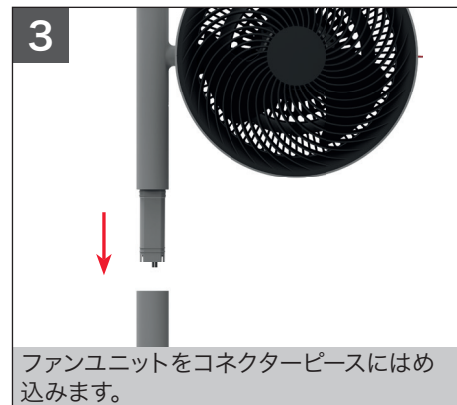
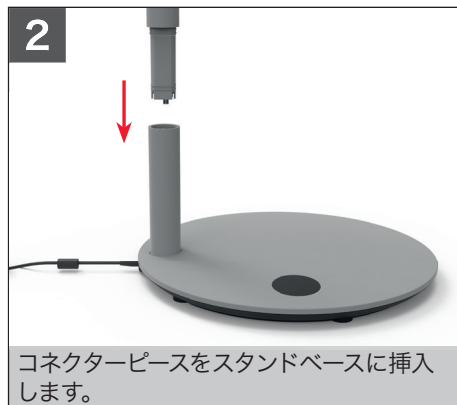
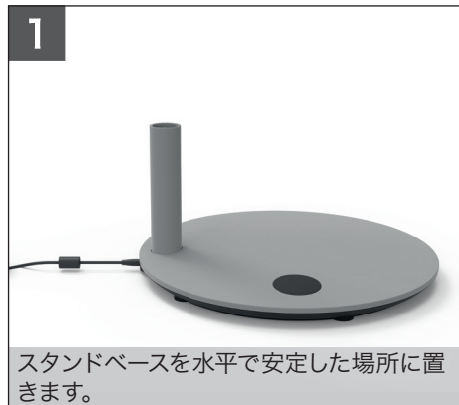

使い方

使い方

BONECO Air Shower ファンは、簡単にお使いいただけるようなデザインを採用しています。加湿レベルは個別の回転ノブにより32レベルに制御されます。

向きの調整

ファンユニットは、手動で270°傾けることができます。

! ファンユニットは360°回転しませんのでご注意ください。

高さの調整

電気部品はすべてコネクタに完全に組み込まれています。支柱を追加するか、または押しボタンでロック解除後、引き出すことで高さをいつでも調整することができます。

! 安全上の理由から、一度に使用できるコネクタピースの数は最大2個となっています (F235)。

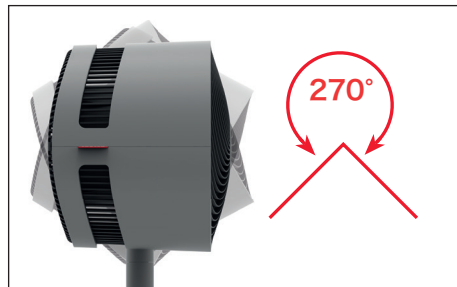

タイマー機能

使い方

タイマー機能を使えば、BONECO F225-F235 を特定の時間だけ運転させて、自動的に OFF にすることができます (OFF タイマー)。

あるいは設定した時間後に、装置を自動的に ON にすることができます (ON タイマー)。この機能を使って、例えば帰宅前に BONECO F225-F235 が運転を開始するように設定しておく、帰宅したときには室内がすでに快適な状態となっています。

OFF タイマーの設定

1. 電源ボタンを押して装置の電源を入れます。
2. ご希望の風量レベルを選択します。
3. ディスプレイに «0h» 表示が点滅するまで 電源ボタンを 3 秒間押します。



4. コントローラを使用して電源が切れるまでの時間を設定します。約 5 秒間入力がない場合、選択した値が適用され、タイマー記号が表示されます。



装置は、設定された時間だけ運転した後、スイッチが切れます。

5. タイマーを早期に終了するには、電源ボタンを 3 秒間押して «0h» を選択します。または 電源ボタンを押して装置の電源を切ることもできます。

ON タイマーの設定

1. 電源ボタンを押して装置の電源を切ります。
2. ディスプレイに «0h» 表示が点滅するまで 電源ボタンを 3 秒間押します。



3. コントローラを使用して電源が入るまでの時間を設定します。約 5 秒間入力がない場合、選択した値が適用され、ディスプレイに残りの時間 (時間単位) が表示されます。



4. ご希望の風量レベルを選択します。

装置は指定された時間が経過した後に電源が入り、選択された風量で作動します。

5. ON タイマーを早期に無効にするには、電源ボタンを 3 秒間押して«0h»を選択します。または [SYMBOL] ボタンを押して装置の電源を入れることもできます。

BONECO アプリでできること

BONECO アプリについて

アプリ「BONECO healthy air」は BONECO F225-F235 操作用のアプリで、その能力を存分に発揮させることができます。このアプリではタイマー、風量レベルの設定などの機能が利用できます。

機能一覧

ON タイマー	設定した時刻に装置が起動します。
OFF タイマー	設定した時刻に装置が停止します。
ベビーロック	コントローラのロック機能
天気	現在の天気と外気温を表示します。



BLUETOOTH および出荷時の設定



BLUETOOTH をオフにする

1. ディスプレイに «bt» (Bluetooth) 表示が点滅するまで 。



2. ディスプレイに «--» が表示されるまでコントローラを左または右に回します。



3. Bluetooth をオフにするには  ボタンを押します。
4. Bluetooth を再度有効にするには、「bt» 表示が点滅するまで再度  ボタンを 5 秒間押します。Bluetooth が再度有効になります。



出荷時の設定

-  リセット後、装置をリモコン操作できるように再度 BONECO アプリと関連づける必要があります。

1. ディスプレイに «fd» (出荷時の設定) 表示が点滅するまで  ボタンを 10 秒間押します。



2. すべての設定が削除され、装置は出荷時の設定にリセットされます。

BONECO アプリの入手

IOS 用 BONECO アプリ

App ストアで「BONECO healthy air」を検索するか、下記の QR コードをスキャンしてください。iOS 10 またはそれ以前の場合は対応するアプリがインストールされている必要があります。iOS 11 またはそれ以後の場合は QR コードにカメラを向ければ自動的に認識されます。



ANDROID 用アプリ

Google Play ストアで「BONECO healthy air」を検索するか、下記の QR コードをスキャンしてください。QR コードを認識するためには対応するアプリがインストールされている必要があります。



アプリと BONECO F225 - F235 との接続

準備

- ・ お持ちのスマートフォンで Bluetooth が有効であることを確認してください。
- ・ 接続を行うときは、スマートフォンと BONECO F225-F235 が同じ室内にある必要があります。

接続が成功すれば BONECO F225-F235 を同じ室内からだけでなく、隣室からもスマートフォンで制御できます。ただし BONECO F225-F235 とスマートフォンの最大距離は建築環境によって異なります。

接続

1. お持ちのスマートフォンで Bluetooth が有効であることを確認してください。
2. BONECO アプリを起動します。
3. アプリの指示に従います。

設置場所のポイント

出力について

BONECO Air Shower ファンは、大量の空気を送風できる高性能なファンを装備しています。この機能を活用すれば、空気を特定の方向に導き、均一な室内環境を実現することができます。こちらに活用例をご紹介します。

エアコンを使用している場合

エアコンはさまざまな方法で温度を配分しています。BONECO Air Shower ファンを併用してエアコン方向に空気を送れば、図のように直接または間接的に空気を循環させるようになります。



上層階に送風する場合

夏場は特に、上層階が高温になることがよくあります。パワフルな BONECO Air Shower ファンを使用して一階から上層階に冷風を直接送ると、均一な温度を保つことができます。



外気を取り入れる場合

BONECO Air Shower ファンを使用すれば、効率の良い室内換気が可能になります。換気が不十分な場合には、外気を窓から直接室内に導くことができます。

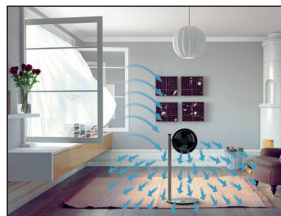

天井が高い部屋の場合

天井が高い部屋でエアコンを使用していると、冷たい空気が下にたまり、暖かい空気が上にたまってしまいます。ボネコのエアシャワーファンを上に向ければ、心地よいエアシャワーを感じることができます。



お手入れ

安全上のご注意

 BONECO Air Shower ファンのお手入れを始める前に、プラグを必ずコンセントから抜いてください!これを怠ると、感電やケガにつながるおそれがあります!

 お手入れの際にアルコール系の洗浄剤や腐食性のある洗浄剤を使用しないでください。

ハウジングのお手入れ

BONECO Air Shower ファンは、ローメンテナンスで長い期間お使いいただけるような設計となっています。本製品は基本的に、乾燥した布で清掃することができます。

頑固な汚れがある場合は、湿った布でハウジングを掃除してください。少量の食器洗い用洗剤を水に加えます。

羽根のお手入れ

1. ファンユニットを上に向け、安全ネジを緩めます。



2. フロントグリルを反時計回りに少し回して取り外します。

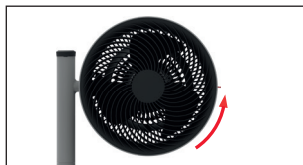

3. 安全ネジを時計回りに半分回して緩めます。



4. 羽根を取り外し、水を含ませた布で拭き取ります。
5. 逆の手順でユニットを再度取り付けます。
6. フロントグリルを安全ネジで固定します。その際、フロントグリルのネジの位置が正しいか注意してください。



取外し方と保管

! コネクターピースは脱着式であることに注意してください。ファンユニットを別の場所に移動させる場合には、取り外せる部品をすべて取り外し、それらの部品を目的の場所に運んでから、再度組み立ててください。

i 入っていたケースに梱包していただくと、簡単かつ効率的に保管できます。BONECO Air Shower ファンを湿気の少ない場所で保管してください。

取外しおよび保管

1. 電源コードをコンセントから外します。



2. 上部支柱のロック解除ボタンを押します。

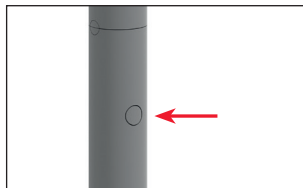

3. ファンを上方に強く引っ張り、取り外します。

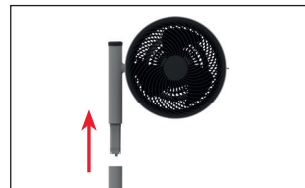

4. 下部支柱のロック解除ボタンを押します。

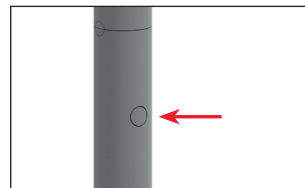

5. 支柱をベースから取り外します。

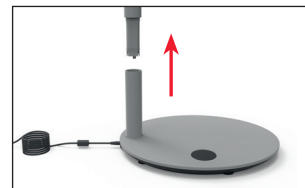

사용 설명서
BONECO F225-F235

목차

기술 자료	373
소개	374
제품 구성	374
개요 및 부품 이름	375
사용 시작	376
제품 조작	377
제품 조작	377
방향 조절	377
높이 조정	377
타이머 기능	378
사용법	378
OFF 타이머 설정	378
ON 타이머 설정	378
BONECO 앱 서비스	379
BONECO 앱 정보	379
서비스 구성	379
블루투스 및 초기 설정	380
블루투스 끄기	380
초기 설정	380

BONECO 앱 설치	381
iOS용 BONECO 앱	381
Android용 앱	381
BONECO F225 - F235 앱 연결	382
준비	382
링크	382
배치 정보	383
출력 정보	383
에어컨(AC)	383
신선한 공기	383
복층 구조	383
층고가 높은 실내	383
세척	384
안전을 위한 주의사항	384
하우징 세척	384
팬 날개 세척	384
분해 및 보관	385
분해 및 보관	385

기술 자료

기술 자료*

모델	BONECO F225 – BONECO F235	
전원 어댑터 전압	24V DC	
소비 전력	1.5 – 22W	
작동 소음	34 – 64 dB(A)	
공기 흐름	1439 m ³ /h (최대 레벨)	
공기 속도	273 m/min (최대 레벨)	
크기 L×W×H	BONECO F225	375 × 375 × 852 mm (커넥터 부품 1개 포함)
	BONECO F235	375 × 375 × 1212 mm (커넥터 부품 2개 포함)
순 중량	BONECO F225	6.0 kg
	BONECO F235	7.6 kg

* 변경될 수 있음

소개

고객님께,

BONECO Air Shower 에어 서큘레이터를 구매해 주셔서 감사합니다. 당사의 고성능 에어 서큘레이터는 고객님을 완벽하게 만족시켜 드릴 것입니다. 본 제품을 낮은 출력 레벨로 설정하면 무더운 여름날 가정에서 상쾌한 바람을 즐기실 수 있습니다. 에어컨을 사용하실 경우 본 제품의 강력한 팬이 집안 곳곳에 공기를 순환시켜 온도를 균일하게 유지해줍니다.

BONECO Air Shower 에어 서큘레이터를 개발하면서 당사가 특히 염두에 둔 것은 유지보수의 최소화와 내구성입니다. 특수한 팬 날개 모양이 최소한의 에너지로 균일한 공기 흐름을 발생시켜 환경에도 유익합니다. 또한 BONECO Air Shower 에어 서큘레이터의 세련된 디자인은 실내 인테리어를 더욱 돋보이게 해 일 년 내내 사용해도 지장이 없습니다.

BONECO Air Shower 에어 서큘레이터의 품질과 성능에 100% 만족하실 것입니다!

제품 구성

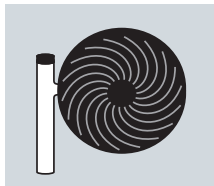

BONECO 팬 유닛

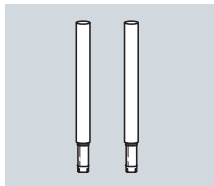

탈착식 커넥터 부품
(F225: 1×)
(F235: 2×)

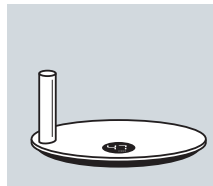

베이스

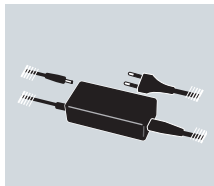

전원



사용 설명서



안전을 위한 주의 사항

i BONECO F225과 BONECO F235의 유일한 차이점은 BONECO F235에만 커넥터 부품이 하나 더 있다는 점입니다.

i 팬 유닛을 커넥터 부품 없이 사용하거나, 커넥터 부품을 하나만 또는 둘 다 사용해 필요에 맞게 구성할 수 있습니다.

개요 및 부품 이름

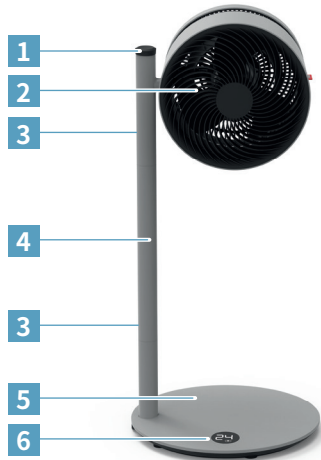

BONECO F225 Air Shower
에어 서큐레이터

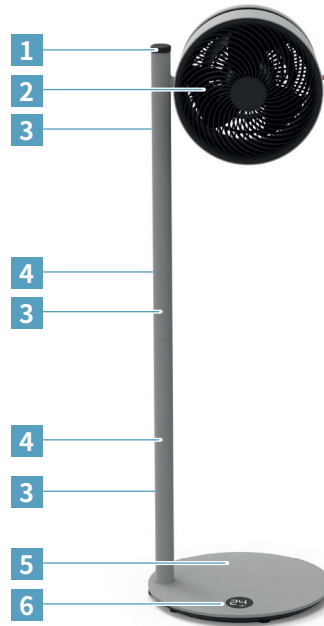

BONECO F235 Air Shower
에어 서큐레이터

- 1 ON-OFF / 출력 조절기
- 2 팬 헤드
- 3 잠금 해제 버튼
- 4 분리형 지지대
- 5 받침대 및 전원 케이블
- 6 디스플레이

사용 시작

1



안정적이고 평평한 곳에만 받침대를 놓으십시오.

2

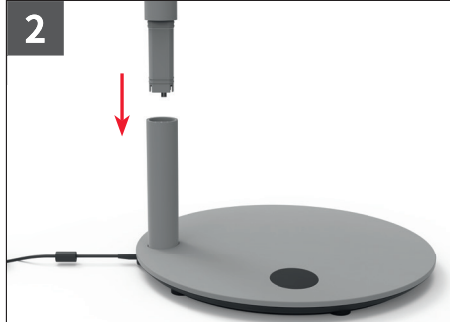

커넥터 부품을 받침대에 끼우십시오.

3

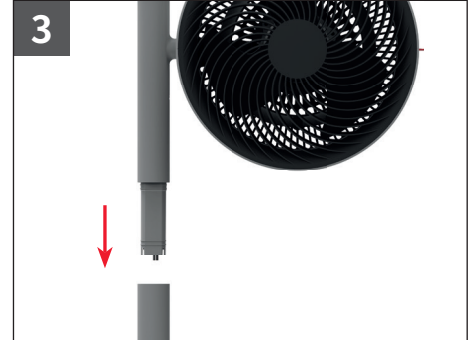

팬 유닛을 커넥터 부품에 끼우십시오.

4



전원 케이블을 전원 콘센트에 꽂으십시오.

5



기기를 켜려면 버튼을 누르십시오.

6



출력 조절기 또는 BONECO 앱을 사용해 출력을 조절하십시오.

제품 조작

제품 조작

모든 BONECO Air Shower 에어 서클레이터는 조작이 간편하게 디자인되었습니다. 출력은 출력 조절기를 사용해 32단계로 조절할 수 있습니다.



방향 조절

팬 유닛을 손으로 270도 기울일 수 있습니다.

⚠ 팬 유닛은 360도 회전하지 않습니다.

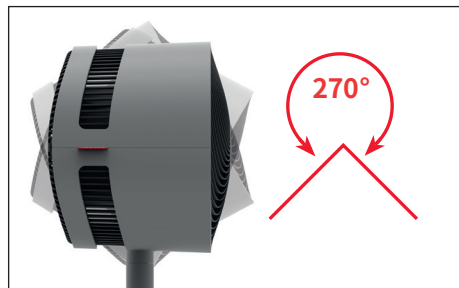

높이 조절

모든 전기 부품은 커넥터에 완전히 통합되어 있습니다. 따라서 지지대를 추가하거나 또는 푸시 버튼으로 잠금을 해제한 뒤 당겨서 제거함으로써 언제든지 높이를 조절할 수 있습니다.

⚠ 안전을 위해 한 번에 최대 2개의 커넥터를 사용할 수 있습니다 (F235).





타이머 기능

사용법

타이머 기능으로 BONECO F225-F235가 자동으로 꺼지기 전까지 작동되는 시간을 설정할 수 있습니다(OFF 타이머).

또는 기기가 자동으로 켜지는 시간을 설정할 수 있습니다(ON 타이머). 예를 들어, 귀가 전 최적의 실내 환경을 준비하기 위해 이 기능을 사용해 BONECO F225-F235를 작동할 수 있습니다.

OFF 타이머 설정



1.  버튼을 눌러 기기를 켜십시오.
2. 원하는 팬 레벨을 선택하십시오.
3. 디스플레이의 «0h» 표시가 깜박일 때까지  버튼을 3초간 누르십시오.





4. OFF 이전까지의 시간을 설정하려면 로터리 스위치를 사용하십시오. 입력이 없을 때는 약 5초 후에 선택한 값이 적용되고 디스플레이에 타이머 기호가 표시됩니다.



기기는 표시된 시간 동안 작동한 뒤 꺼집니다.

5. 타이머를 미리 끝내려면  버튼을 3초간 누른 뒤 «0h»를 선택하십시오. 또는  버튼을 눌러서 기기를 끄십시오.

ON 타이머 설정

1.  버튼을 눌러 기기를 끄십시오.
2. 디스플레이의 «0h» 표시가 깜박일 때까지  버튼을 3초간 누르십시오.





3. ON 이전까지의 시간을 설정할 때는 로터리 스위치를 사용하십시오. 입력이 없을 때는 약 5초 후에 선택한 값이 적용되고 디스플레이에 남아 있는 시간이 시간 단위로 표시됩니다.



4. 원하는 팬 레벨을 선택하십시오.

정해진 시간이 지나면 기기가 켜지고 선택한 팬 레벨로 작동합니다.

5. ON 타이머를 미리 비활성화하려면  버튼을 3초간 누른 뒤 «0h»를 선택하십시오. 또는  버튼을 눌러서 기기를 켜십시오.

BONECO 앱 서비스

BONECO 앱 정보

«BONECO healthy air» 앱은 BONECO F225-F235을 조절하기 위한 앱으로서 다양한 가능성이 제공됩니다. 앱은 타이머나 팬 레벨 선택 등의 기능을 제공합니다.

서비스 구성

ON 타이머	일정 시간이 되면 기기가 켜집니다
OFF 타이머	일정 시간이 되면 기기가 꺼집니다
Baby-Lock	로터리 스위치 잠금 기능
날씨	현재의 날씨 및 외부 온도를 표시합니다



블루투스 및 초기 설정



블루투스 끄기

1. 디스플레이의 «bt» (Bluetooth) 표시가 깜박일 때까지  버튼을 5초간 누르십시오.



2. «--» 디스플레이가 나타날 때까지 로터리 스위치를 좌우로 돌리십시오.



3. 블루투스를 끄려면  버튼을 누르십시오.
4. 블루투스를 다시 활성화하려면 «bt»가 깜박일 때까지  버튼을 다시 5초간 누르십시오. 블루투스가 이제 다시 활성화되었습니다.



초기 설정

 리셋 후에는 기기를 원격 제어할 수 있도록 BONECO 앱과 다시 연결해야 합니다.

1. 디스플레이의 «fd» (Factory default) 표시가 깜박일 때까지  버튼을 10초간 누르십시오.



2. 모든 설정이 삭제되고 기기가 초기 설정으로 리셋됩니다.

BONECO 앱 설치

IOS용 BONECO 앱

App Store에서 «BONECO healthy air»를 검색하거나 아래에 있는 QR 코드를 스캔하십시오. iOS 10 아래 또는 구 버전에서 QR 코드를 인식하려면 관련 앱이 설치되어 있어야 합니다. iOS 11 아래 및 최신 버전은 카메라에 대면 QR 코드가 자동 인식됩니다.



ANDROID용 앱

Google Play Store에서 «BONECO healthy air»를 검색하거나 아래에 있는 QR 코드를 스캔하십시오. QR 코드를 인식하기 위해서는 기기에 관련 앱이 설치되어 있어야 합니다.



BONECO F225 – F235 앱 연결

준비

- 스마트폰의 Bluetooth가 켜져 있는지 확인하십시오.
- 링크 시 스마트폰이 BONECO F225 – F235 과 같은 공간에 있어야 합니다.

링크가 성공적으로 이뤄지면 BONECO F225 – F235과 같은 공간, 또는 인접한 공간에서 스마트폰으로 기기를 제어할 수 있습니다. 스마트폰과 BONECO F225 – F235 사이의 최대 간격은 구조적 환경에 따라 다릅니다.

링크

1. 스마트폰의 Bluetooth가 켜져 있는지 확인하십시오.
2. BONECO 앱을 시작하십시오.
3. 앱의 지시를 따르십시오.

배치 정보

출력 정보

모든 BONECO Air Shower 에어 서클레이터에는 대량의 공기를 이동시킬 수 있는 고성능 팬이 장착되어 있습니다. 이러한 특징을 이용해 공기를 특정 방향으로 보내서 실내 온도를 균일하게 유지할 수 있습니다. 자세한 방법은 다음 예시를 참조하시기 바랍니다.

에어컨(AC)

에어컨은 다양한 방법으로 온도를 분배합니다. BONECO Air Shower 에어 서클레이터를 사용해 따뜻한 공기를 에어컨 쪽으로 보낼 수 있습니다. 이는 공기 순환을 통해 직접 또는 간접적으로 수행될 수 있습니다(그림 참조).



복층 구조

여름철에는 위층이 덥고 후덥지근해질 수 있습니다. 강력한 BONECO Air Shower 에어 서클레이터는 아래층의 냉기를 위층으로 보내 실내 온도를 균일하게 유지합니다.



신선한 공기

BONECO Air Shower 에어 서클레이터를 사용하면 더욱 효과적으로 실내를 환기시킬 수 있습니다. 맞바람이 치지 않을 경우 밖에서 들어오는 신선한 공기를 원하는 공간으로 보낼 수 있습니다.

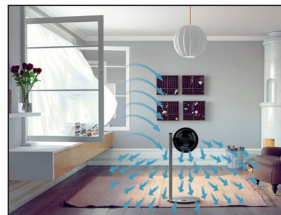

층고가 높은 실내

에어컨이 설치되어 있지만 층고가 높은 실내의 경우 차가운 공기는 바닥으로 가라앉고 따뜻한 공기는 천장으로 올라갑니다. 이 경우 BONECO Air Shower 에어 서클레이터를 천장으로 돌려 공기를 순환시키십시오.



세척

안전을 위한 주의사항

 세척하기 전에 항상 BONECO Air Shower 에어 서큘레이터를 전원에서 분리하십시오! 전원에서 분리하지 않으면 감전을 당하거나 심각한 부상을 입을 수 있습니다!

 알코올이나 부식성 세제를 사용해 세척하지 마십시오.

하우징 세척

모든 BONECO Air Shower 에어 서큘레이터는 수년간 사용한 후에도 최소한의 유지보수만이 필요하도록 설계되었습니다. 대부분의 경우 마른 천으로 제품을 청소할 수 있습니다.

딱딱하게 굳은 먼지가 있으면 젖은 천으로 하우징을 닦으십시오. 물에 소량의 주방 세제를 첨가하십시오.

팬 날개 세척

1. 팬 유닛을 위로 돌리고 고정 나사를 푸십시오.



2. 앞면 그릴을 시계 반대 방향으로 약간 돌려 분리하십시오.

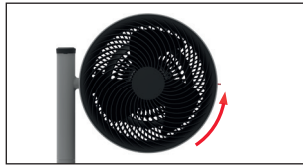

3. 가운데에 있는 고정 나사를 시계 방향으로 푸십시오.

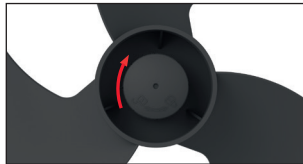

4. 팬 날개를 분리한 후 젖은 천으로 닦으십시오.

5. 위의 단계를 역순으로 진행해 다시 결합하십시오.

6. 앞면 그릴을 고정 나사를 사용해 장착하십시오. 이때 앞면 그릴의 나사 위치에 주의하십시오.



분해 및 보관

! 탈착식 커넥터 부품은 분리가 가능합니다. 제품을 새 장소로 옮길 경우 분리가 가능한 부품을 분해하고, 각 부품을 원하는 장소로 옮긴 후 다시 조립하십시오.

i 가장 쉽고 효율적으로 보관하는 방법은 원래의 포장재를 사용해 보관하는 것입니다. BONECO Air Shower 에어 서클레이터를 건조한 장소에 보관하십시오.

분해 및 보관

1. 전원 케이블을 콘센트에서 분리하십시오.



2. 위쪽 지지대의 잠금 해제 버튼을 누르십시오.

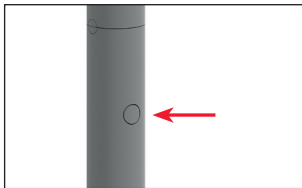

3. 팬을 위로 힘껏 당겨 제거하십시오.

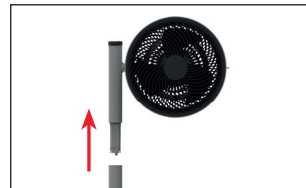

4. 아래쪽 지지대의 잠금 해제 버튼을 누르십시오.

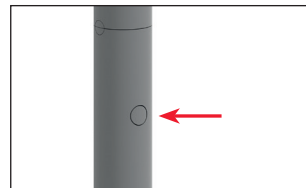

5. 베이스에서 지지대를 제거하십시오.

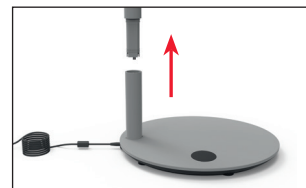



www.tuv.com
ID 1419076152



BONECO
healthy air

www.boneco.com

BONECO is a registered trademark of BONECO AG, Switzerland

BONECO AG, Espenstrasse 85, 9443 Widnau, Switzerland