

Technaxx[®] * Gebrauchsanleitung

RGB FM-Transmitter FMT1600BT



Besonderheiten

- Kabellose Audioübertragung an die Stereoanlage im Auto über den FM-Kanal
- FM-Frequenzbereich: 87,5 bis 108,0MHz
- Bluetooth V5.0
- USB mit QC3.0
- USB-C PD 20W-Schnellladen
- Musikwiedergabe von USB-Laufwerken bis zu 64GB
- RGB-Farblichtmodus
- Bluetooth-Freisprechfunktion
- Echounterdrückungs- und Rauschunterdrückungstechnologie
- Unterstützung von Sprachassistenten
- Auto-Spannungsanzeige

Inhaltsverzeichnis

Besonderheiten	10
Produktübersicht und Funktionen.....	12
Technische Spezifikationen	13
Erster Gebrauch	14
Wiedergabe vom USB-Laufwerk.....	14
Bluetooth-Funktion.....	14
Telefonanrufe annehmen.....	14
RGB-Lichtmodus	15
Sprachassistentenfunktion	15
Bass-Funktion.....	15
Anzeige der Batteriespannung Ihres Autos	15
Schnellstartanleitung	16
Fehlerbehebung	17
WARNUNGEN.....	18
Konformitätserklärung.....	19
Entsorgung	19

Telefonnummer für den technischen Service: 01805 012643 (14 Cent/Minute aus dem deutschen Festnetz und 42 Cent/Minute aus Mobilfunknetzen). Kostenfreie E-Mail:

support@technaxx.de

Die Support-Hotline ist Mo-Fr von 9 bis 13 Uhr und 14 bis 17 Uhr erreichbar!

Die Gebrauchsanleitung für zukünftige Bezugnahme oder eine Produktweitergabe sorgfältig aufbewahren. Verfahren Sie ebenso mit dem Originalzubehör dieses Produktes. Im Garantiefall wenden Sie sich bitte an den Händler oder das Ladengeschäft, wo Sie dieses Produkt gekauft haben.

Viel Spaß mit Ihrem Produkt. * Teilen Sie Ihre Erfahrungen und Meinung auf einem der bekannten Internetportale.

Produktübersicht und Funktionen

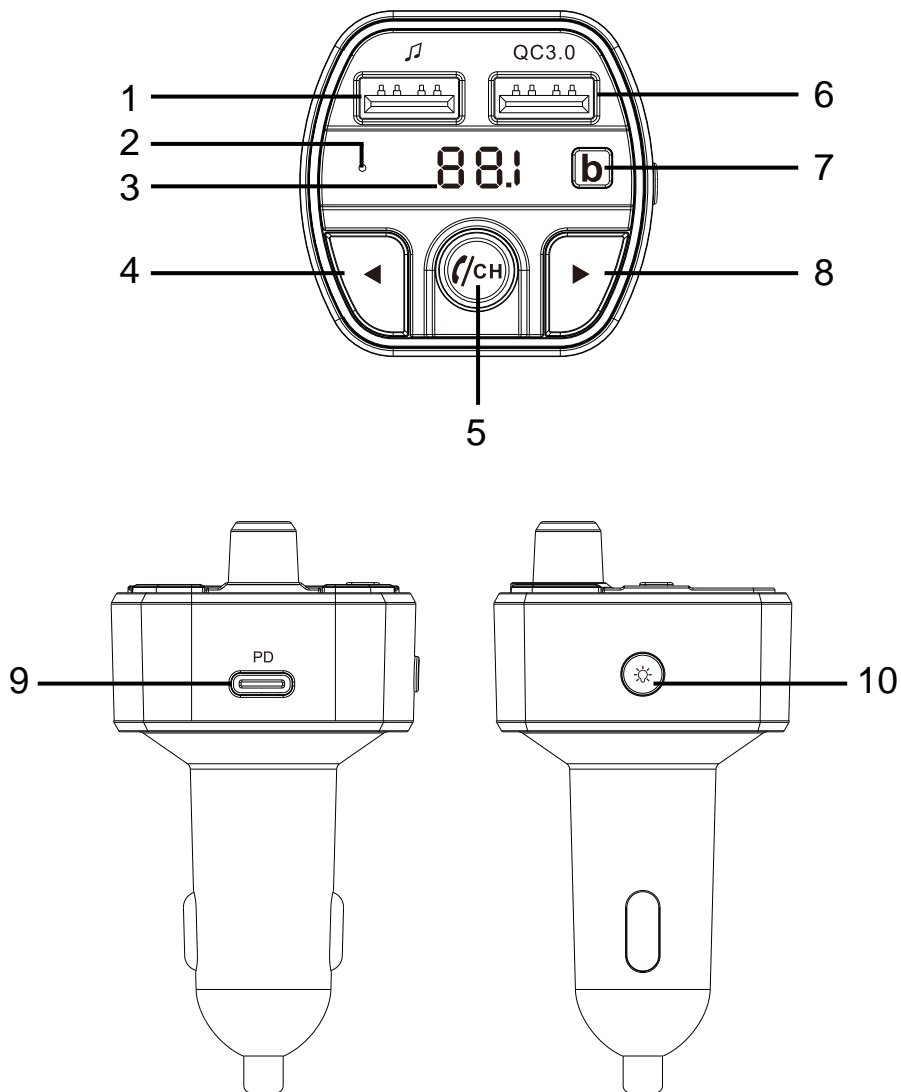

1	USB-Laufwerk	2	Mikrofon
3	LED-Anzeige (FM / Spannung)	4	Vorheriger Song / Batteriespannung anzeigen
5	Wiedergabe / Pause / Anruf / Lautstärke / FM-Kanal	6	USB QC3.0 Ladeanschluss
7	Bass-Taste	8	Nächster Song / Modus umschalten
9	USB-C PD 20 W Ladeanschluss	10	RGB-Licht / Sprachassistent

Technische Spezifikationen

Eingangsspannung	DC 12V ~ 24V
Bluetooth-Version	V 5.0
Bluetooth-Reichweite	< 10m
Bluetooth Frequenz / Abgestrahlte Sendeleistung	Frequenzband 2,4GHz / Abgestrahlte Sendeleistung max. 2,5mW
Stromversorgung USB- Laufwerk (🎵)	≤ 5V / 1A
Ausgangsleistung USB QC3.0-Anschluss	5V / 3,0A, 9V / 2,0A, 12V / 1,5A
Ausgangsleistung USB-C PD-Anschluss	5V / 3,0A, 9V / 2,2A, 12V / 1,66A
USB-Laufwerkskapazität	Max. 64 GB
Unterstütztes Audioformat	MP3 / WMA / WAV / FLAC
RGB-Licht	Rot, Gelb, Grün, Himmelblau, Blau, Violett, Regenbogen
Sprachassistent- Kompatibilität	Google Assistant, iOS 8, Android 9.0, EMUI 11
FM-Frequenzbereich	87,5 - 108,0MHz
FM-Übertragungsentfernung	< 5 m
Verzerrung	< 0,1%
SNR (Signalrauschunterdrückung)	> 85 dB
Betriebstemperatur	-10 °C bis zu +50 °C
Verpackungsinhalt	Technaxx FMT1600BT, Gebrauchsanleitung

Erster Gebrauch

Stecken Sie den FMT1600BT in den Zigarettenanzünder des Autos. Die LED-Anzeige des Transmitters leuchtet auf und zeigt damit an, dass die Stromversorgung eingeschaltet wurde.

Halten Sie die Taste  gedrückt, um die Sendefrequenz an die FM-Frequenz des Autos anzupassen. Sie können auch die FM-Frequenz des Fahrzeugs an die Frequenz des FM-Senders anpassen.

Hinweis: 87,5 MHz ist bei der Inbetriebnahme voreingestellt und in den meisten Ländern ein freier Kanal.

Wiedergabe vom USB-Laufwerk

Schließen Sie ein USB-Laufwerk, das kompatible Audiodateien enthält, an den USB-Anschluss an. Der Ton wird automatisch mit der eingestellten Frequenz an die Stereoanlage des Autos übertragen. (Max. 64GB)

Bluetooth-Funktion

Schalten Sie die Bluetooth-Funktion mobiler Geräte ein, suchen Sie nach dem neuen Gerätenamen „FMT1600BT“ und klicken Sie darauf, um es zu koppeln.



Hinweis: Bei einigen Geräten ist die Eingabe eines Passworts erforderlich. Bitte verwenden Sie das Standardpasswort „0000“.

Nachdem Ihr Handy erfolgreich gekoppelt wurde, wird die Musik Ihres Handys an die Stereoanlage des Autos übertragen.

Im Musikwiedergabemodus wird bei einem eingehenden Anruf automatisch in den Telefonanrufmodus umgeschaltet.

Löschen Sie das Gerät aus der Verbindungsliste auf Ihrem Smartphone, um die Bluetooth-Übertragung abzubrechen.

Telefonanrufe annehmen

Klicken Sie einmal auf , um den Anruf anzunehmen, klicken Sie erneut, um den Anruf zu beenden. Doppelklicken Sie die Taste , um den eingehenden Anruf abzulehnen.

Doppelklicken Sie im Status „Kein Anruf“ auf /CH, um die Nummer des letzten Anrufs erneut zu wählen.

RGB-Lichtmodus

Klicken Sie einmal auf , um den Lichtmodus zu wechseln.

Die Modi sind: rot - gelb - grün - himmelblau - blau - lila - Regenbogen - aus.

Sprachassistentenfunktion

Halten Sie zum Aktivieren der Sprachassistentenfunktion Ihres Mobilgeräts die Taste  gedrückt, bis Sie den Sprachassistententon Ihres Geräts hören.

Hinweis: Ihr Telefon muss angeschlossen sein und die Funktion des Sprachassistenten unterstützen, z. B. Google Assistant, Siri oder Bixbi.

Bass-Funktion

Drücken Sie die Taste **b**, um den erweiterten Bassmodus zu aktivieren.











Die Musik wird nun in einem erweiterten voreingestellten Bassmodus abgespielt.

Anzeige der Batteriespannung Ihres Autos

Das Gerät kann die aktuelle Batteriespannung Ihres Autos anzeigen.

Halten Sie die Taste  gedrückt. Die aktuelle Batteriespannung wird 5 Sekunden lang auf der LED-Anzeige angezeigt.

Schnellstartanleitung

Betrieb	Auto-FM-Sender
Ein-/Ausschalten	Produkt in die Zigarettenanzündersteckdose im Auto einstecken / herausziehen
Wiedergabe / Pause	Drücken Sie die Taste  einmal.
Antworten / Auflegen	Drücken Sie die Taste  , um einen eingehenden Anruf anzunehmen. Drücken Sie  erneut, um den Anruf zu beenden.
Anruf ablehnen / Erneut wählen	Doppelklicken Sie die Taste  , um den eingehenden Anruf abzulehnen. Doppelklicken Sie im Status „Kein Anruf“ auf  , um die Nummer des letzten Anrufs erneut zu wählen.
Lautstärkeeinstellung	Drehen Sie  , um die Lautstärke einzustellen.
Lieder ändern	Drücken Sie die Tasten ◀ oder ▶, um den vorherigen / nächsten Titel abzuspielen.
FM-Frequenz einstellen	Drücken Sie lange die Taste  , um den FM-Modus zu aktivieren, und drehen Sie dann die Taste  , um die Frequenz einzustellen.
RGB-Licht / Sprachassistentenfunktion	 drücken → RGB-Beleuchtung wechseln /  lange drücken → Sprachassistent aktivieren

Modusschalter	▶ lange drücken zum Umschalten von USB-Laufwerk / Bluetooth-Musikwiedergabemodus
Bass-Soundeffekt	kurz b drücken zum Umschalten des Bass-Soundeffekts
Spannungsanzeige der Autobatterie	◀ lange drücken, um die aktuelle Spannung des Fahrzeugs anzuzeigen

Fehlerbehebung

- Bitte stellen Sie sicher, dass die Spannung des Zigarettenanzünders im Auto 12-24V beträgt. Andernfalls funktioniert das Produkt abnormal oder wird sogar zerstört.
- Vermeiden Sie bei der Auswahl der Kanäle bitte Kanäle mit starkem Signal, um die Klangqualität nicht zu beeinträchtigen.
- Wenn die Sprachassistentenfunktion nicht reagiert, überprüfen Sie bitte, ob Ihr Telefon kompatibel ist, oder akzeptieren Sie alle Bedingungen auf Ihrem Smartphone, um die Sprachassistentenfunktion zu nutzen.
- Wenn das Autoradio keine Musik empfängt, überprüfen Sie bitte, ob die Frequenz des Senders mit der des Fahrzeugs übereinstimmt, oder erhöhen Sie die Lautstärke, um die Leistung zu verbessern.
- Verwenden Sie das Autoradio, um die Lautstärke einzustellen. Erhöhen Sie die Lautstärke nicht zu sehr, da es sonst zu Verzerrungen kommt.
- Wenn das USB-Laufwerk keine Musik abspielt, überprüfen Sie, ob das Laufwerk in den richtigen USB-Anschluss eingesteckt ist (mit Musiknote gekennzeichnet) oder überprüfen Sie das Dateiformat des Laufwerks.
- Wenn das Bluetooth-Gerät keine Verbindung zum FM-Sender herstellen kann oder wenn nach dem Verbinden keine Musik abgespielt wird, muss der Benutzer prüfen, ob der richtige PIN-Code („0000“) eingegeben wurde und oder ob das Bluetooth-Gerät A2DP unterstützt.
- Ziehen Sie aus Sicherheitsgründen bitte den FM-Transmitter aus dem Stecker, wenn er nicht benutzen wird.

WARNUNGEN

●Entfernen Sie keine Abdeckung, um das Risiko eines Stromschlags oder andere Schäden zu vermeiden. ●Versuchen Sie nicht, das Gerät auseinanderzunehmen. Dies kann zum Kurzschluss oder zu Beschädigungen führen. ●Das Gerät nicht schütteln oder fallen lassen. Dies kann interne Schaltplatinen oder Mechanismen zerbrechen. ●Bewahren Sie das Gerät in einer trockenen und belüfteten Umgebung auf. ●Vermeiden Sie hohe Luftfeuchtigkeit und hohe Temperaturen. ●Setzen Sie das Gerät zur Vermeidung von Feuer und Stromschlag nicht Regen oder Feuchtigkeit aus. Das Gerät sollte niemals Tropf- oder Spritzwasser ausgesetzt werden. ●Halten Sie das Gerät außerhalb der Reichweite von kleinen Kindern.

Konformitätserklärung



Die EU-Konformitätserklärung kann unter der Adresse www.technaxx.de/ (in der unteren Leiste "Konformitätserklärung") angefordert werden.

Entsorgung



Entsorgung der Verpackung. Entsorgen Sie die Verpackung sortenrein.

Entsorgen Sie Pappe und Karton im Altpapier. Folien zur Wertstoffsammlung.



Altgerät entsorgen (Gilt in der Europäischen Union und anderen europäischen Ländern mit getrennter Sammlung (Wertstoffsammlung)) Altgeräte dürfen nicht über den Hausmüll entsorgt werden! Jeder Verbraucher ist gesetzlich verpflichtet, Altgeräte, die nicht mehr verwendet werden können, getrennt vom Hausmüll z.B. bei einer

Sammelstelle seiner Gemeinde oder seines Kreises abzugeben. So wird sichergestellt, dass die Altgeräte ordnungsgemäß recycelt und negative Auswirkungen auf die Umwelt vermieden werden. Aus diesem Grund sind Elektrogeräte mit dem hier abgebildeten Symbol gekennzeichnet.



Batterien und Akkus dürfen nicht im Hausmüll entsorgt werden! Als Verbraucher sind Sie gesetzlich verpflichtet, alle Batterien und Akkus, egal ob sie Schadstoffe* enthalten oder nicht, bei einer Sammelstelle Ihrer Gemeinde/Stadt oder im Handel

abzugeben, damit sie einer Umweltschonenden Entsorgung zugeführt werden können.

* gekennzeichnet mit: Cd = Cadmium, Hg = Quecksilber, Pb = Blei. Geben Sie Ihr Produkt mit eingebauter Batterie nur im entladenen Zustand an Ihrer Sammelstelle zurück!