

# Technaxx® \* Gebruiksaanwijzing

## RGB FM Transmitter FMT1600BT



### Kenmerken

- Draadloze audiotransmissie naar geluidssysteem in auto via FM-kanaal
- FM bereik van 87,5 - 108,0 MHz
- Bluetooth V5.0
- USB laden met QC3.0
- USB-C PD 20W opladen
- USB-disk muziek afspelen tot 64 GB
- RGB-lichtmodus
- Handsfree Bluetooth bellen
- Echo- en ruisonderdrukking technologie
- Met spraakassistent
- Auto spanningsweergave

## Inhoudsopgave

Kenmerken .....	47
Productoverzicht & functies .....	49
Technische specificaties .....	50
Eerste gebruik .....	51
Afspelen vanaf een USB-stick.....	51
Bluetoothfunctie .....	51
Telefoongesprek beantwoorden.....	51
RGB-lichtmode schakelen .....	52
Spraakassistentfunctie.....	52
Lage tonenfunctie .....	52
Geef de accuspanning van uw auto weer .....	52
Snelle startgids .....	53
Probleemoplossing .....	54
Waarschuwingen .....	54
Conformiteitsverklaring .....	55
Afvalverwijdering .....	55

Telefoonnummer voor technische ondersteuning: 01805 012643\*  
(14 cent/minuut vanaf een Duitse vaste lijn en 42 cent/minuut vanaf  
mobiele netwerken). Gratis E-mail:

**support@technaxx.de**

\*De support hotline is beschikbaar van maandag t.e.m. vrijdag  
tussen 9:00 en 13:00 en tussen 14:00 en 17:00.

Bewaar deze gebruiksaanwijzing op een veilige plek voor toekomstig gebruik of als dit product wordt weggegeven. Dit geldt ook voor de originele accessoires van dit product. Neem contact op met de dealer of de winkel waar u dit product hebt gekocht als u een garantieclaim hebt.

***Geniet van uw product. \* Deel uw ervaring en mening op één van de bekende websites.***

## Productoverzicht & functies

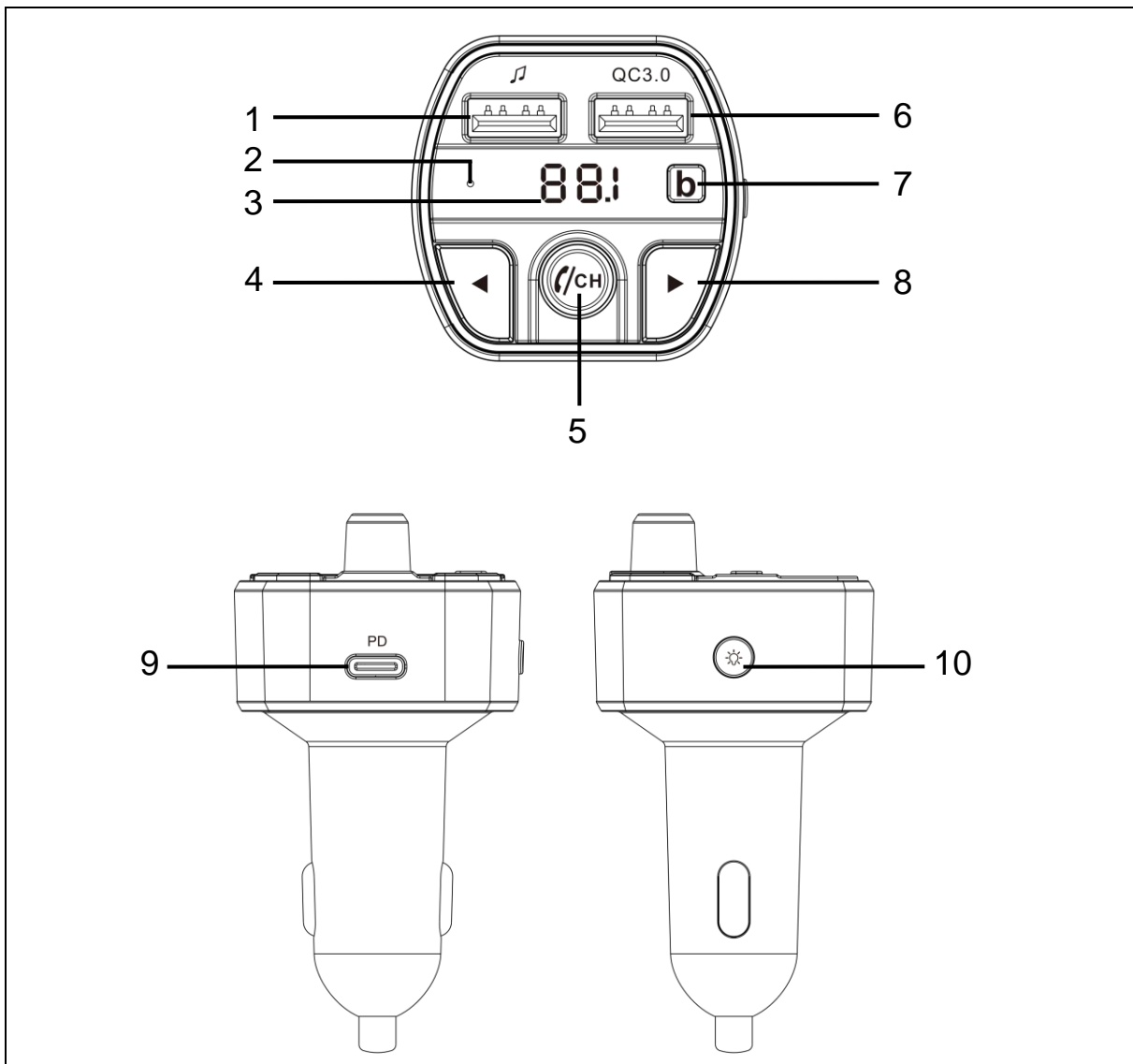

1	USB-aansluiting	2	Microfoon
3	LED (FM / Spanning)	4	Vorig nummer / Spanning overschakelen
5	Afspelen / Pauze / Beantwoord telefoongesprek / Volume / FM zender	6	USB oplaadpoort – QC3.0
7	Lage tonentoets	8	Volgend nummer / Mode schakelen
9	USB-C PD 20 W oplaadpoort	10	RGB-lampje / Spraakassistent

## Technische specificaties

Ingangsspanning	DC 12V ~ 24V
Bluetoothversie	V 5,0
Bluetooth-bereik	< 10m
Bluetooth-frequentie / vermogen	Frequentieband 2,4GHz - Uitgestraald transmissievermogen max. 2,5mW
USB-disk aansluiting (♪) stroom	≤ 5V / 1A
USB QC3.0 poort uitgangsvermogen	5V / 3,0A, 9V / 2,0A, 12V / 1,5A
USB-C PD poort uitgangsvermogen	5V / 3,0A, 9V / 2,2A, 12V / 1,66A
USB-disk capaciteit	Max. 64GB
Ondersteunde audioformaten	MP3 / WMA / WAV / FLAC
RGB-lampje	rood, geel, groen, helblauw, blauw, paars, regenboog
Spraakassistent compatibiliteit	Google Assistant, iOS 8, Android 9,0, EMUI 11
FM-frequentiebereik	87,5 - 108,0MHz
FM-transmissiebereik	< 5 m
Vervorming	< 0,1%
SNR	> 85 dB
Bedrijfstemperatuur	-10 °C tot 50 °C
Inhoud van de verpakking	Technaxx FMT1600BT, gebruiksaanwijzing

## Eerste gebruik

Steek de FMT1600BT in de sigarettenaansteker van de auto. Het LED-lampje van de zender brandt om aan te geven dat het onder stroom staat.

Druk op de /CH-toets en houd vast om de zendfrequentie aan te passen zodat die overeenkomt met de FM frequentie in de auto. U kunt de FM-frequentie in de auto tevens aanpassen zodat die overeenkomt met de frequentie van de zendfrequentie.

**Opmerking:** 87,5 Mhz is standaard ingesteld, en een beschikbare frequentie in de meeste landen.

## Afspelen vanaf een USB-stick

Steek de USB-stick met daarop ondersteunde audiobestanden in de USB-aansluiting. De audio wordt automatisch via de ingestelde frequentie naar het geluidssysteem van de auto gestuurd. (Max 64GB)

## Bluetoothfunctie

Schakel de Bluetoothfunctie van mobiele apparaten in, en zoek naar een nieuwe apparaat "FMT1600BT", en verbind hiermee.



**Opmerking:** Op sommige apparaten wordt naar een wachtwoord gevraagd, het standaardwachtwoord is "0000".

Nadat uw telefoon verbonden is kunt u de muziek op uw telefoon naar het geluidssysteem in de auto sturen.

In muziek afspeelmode wordt automatisch overgeschakeld naar telefoonmode indien u wordt gebeld.

Om de Bluetoothverbinding te beëindigen verwijdert u het apparaat uit de lijst op uw smartphone.

## Telefoongesprek beantwoorden

Klik eenmaal op /CH om een telefoongesprek te beantwoorden, klik opnieuw om op te hangen. Klik tweemaal op /CH om een binnenkomend gesprek af te wijzen.

Als u niet in gesprek bent kunt u tweemaal op  drukken om het laatst gebelde nummer te bellen.

## **RGB-lichtmode schakelen**

Klik eenmaal op  om de lichtmode om te schakelen.

De modes zijn: rood - geel - groen - helblauw - blauw - paars - regenboog - uitschakelen.

## **Spraakassistentfunctie**

Om de spraakassistent van uw mobiele apparaat te aciveren druk u op de -toets en houd deze vast tot u de pieptoon van de spraakassistent op uw apparaat hoort.

Opmerking: Uw telefoon moet verbonden zijn en de spraakassistent-functie te ondersteunen, bijv. Google Assistant, Siri of Bixbi.

## **Lage tonenfunctie**

Om de geavanceerde lage tonenmode in te schakelen drukt u op de **b** toets.











De muziek wordt nu afgespeeld met meer bas in de weergave.

## **Geef de accuspanning van uw auto weer**

Dit apparaat heeft de mogelijkheid om de huidige accuspanning van uw auto weer te geven.

Druk op de -toets en houd vast. De huidige accuspanning wordt 5 seconden lang op het LED-scherm getoond.

## Snelle startgids

Bediening	Auto FM-zender
In / uitschakelen	Steek het product in de sigarettenaansteker
Afspelen / Pauze	Druk eenmaal op de  -toets
Beantwoorden / Ophangen telefoongesprek	Druk eenmaal op de  -toets om een binnenkomend gesprek te beantwoorden. Klik opnieuw op  om een telefoongesprek te beëindigen
Afwijzen/ Opnieuw bellen	Klik tweemaal op  om een binnenkomend gesprek af te wijzen. Als u niet in gesprek bent kunt u tweemaal op  drukken om het laatst gebelde nummer te bellen.
Volume-aanpassingen	Draai aan  om het volume te wijzigen
Ander liedje selecteren	Druk op de ◀ & ▶ toets om het vorige / volgende nummer af te spelen
FM-frequentie	Een lange druk op  start de FM-mode, draai dan aan  om de frequentie te wijzigen
RGB-lampje / Spraakassistentfunctie	Een korte druk op  start de RGB-lampmode, druk lang op  om de spraakassistentfunctie te starten
Modeschakelaar	Druk lang op ▶ om te schakelen tussen USB-stick/ Bluetooth-muziekafspeelmode
Lage toneneffect	Druk kort <b>b</b> om naar basseffect over te schakelen
Spanningsdetectie	Druk lang op ◀ om de huidige accuspanning van de auto weer te geven

## **Probleemoplossing**

- Zorg ervoor dat de spanning op uw sigarettenaansteker 12-24Volt is, anders werkt het product niet of kan beschadigd worden
- Vermijd bij het kiezen van een frequentie frequenties met een sterk signaal omdat die de signaalkwaliteit beïnvloeden
- Als de spraakassistent niet werkt controleer dan of uw telefoon wordt ondersteund of accepteer alle voorwaarden op uw smartphone voor het gebruik van de spraakassistent
- Als de autoradio geen muziek ontvangt, controleer dan of de frequentie van de zender en de auto overeenkomen, of verhoog het volume
- Gebruik de autoradio om het volume te verhogen. Verhoog het volume niet te veel omdat dit tot vervorming kan leiden. Als er vervorming optreedt verlaag dan het volume
- Als de USB-stick geen muziek afspeelt controleer dan of deze in de goede poort is gestoken (gemarkeerd met een muzieksymbool) of controleer het audioformaat van de bestanden.
- Als de Bluetooth-verbinding niet werkt, of er geen muziek te horen is controleer dan of de juiste pincode ("0000") is ingevoerd, en dat het Bluetooth-apparaat A2DP ondersteunt.
- Trek de autolader uit de aansluiting als het apparaat niet gebruikt wordt.

## **Waarschuwingen**

- Verwijder geen enkel deksel om het risico op een elektrische schok of schade te vermijden.
- Probeer het apparaat nooit uit elkaar te halen, dit kan leiden tot kortsluiting of zelfs schade.
- Laat het apparaat niet vallen en schud er ook niet mee, de inwendige elektronica of mechanische onderdelen kunnen hierdoor kapot gaan.
- Bewaar het apparaat in een droge en goed geventileerde ruimte.
- Vermijd een hoge vochtigheid of hoge temperatuur.
- Stel dit apparaat niet bloot aan regen of vocht om het risico op brand of een elektrische schok te verminderen. Het apparaat mag niet worden blootgesteld aan druppelend of spattend water.
- Houd het apparaat uit de buurt van kleine kinderen.



## Conformiteitsverklaring



De EU Conformiteitsverklaring kan worden aangevraagd op [www.technaxx.de/](http://www.technaxx.de/) (in de onderste balk "Conformiteitsverklaring").

## Afvalverwijdering



Gooi de verpakking weg. Gooi de verpakking weg naargelang het type verpakking.

Gooi bordkarton of karton weg met het oudpapier. Breng de folie naar een gepast recyclingpunt.



Verwijdering van oude apparatuur (Van toepassing voor de Europese Unie en andere Europese landen met een afzonderlijk inzamelingsstelsel (inzameling van waardevolle materialen) Oude apparatuur mag niet samen met het huisvuil worden weggegooid! Elke consument is bij wet verplicht om oude apparaten die niet langer bruikbaar zijn niet samen met het huisvuil weg te gooien, maar deze in te leveren bij een inzamelpunt in zijn of haar gemeente. Dit zorgt ervoor dat oude apparaten juist worden gerecycled en een negatieve impact op het milieu wordt vermeden. Elektrische apparaten zijn aldus van het hier weergegeven symbool voorzien.



Batterijen en oplaadbare batterijen mogen niet samen met het huisvuil worden weggegooid! U, als consument, bent bij wet verplicht om alle batterijen en oplaadbare batterijen, ongeacht of deze al dan niet chemische stoffen\* bevatten, in te leveren bij een inzamelpunt in uw gemeente/woonplaats of een erkende handelaar zodat ze op een milieuvriendelijke manier verwerkt kunnen worden.

\* gemarkeerd met: Cd = cadmium, Hg = kwik, Pb = lood. Breng uw product naar een inzamelpunt met de batterij erin en alleen in een ongeladen toestand.