

Technaxx® * Návod k obsluze

RGB FM vysílač FMT1600BT



Vlastnosti

- Bezdrátový přenos zvuku do stereo systému automobilu pomocí kanálu FM
- Rozsah FM od 87,5-108,0 MHz
- Bluetooth V5.0
- USB nabíjení systémem QC 3.0
- Nabíjení USB-C PD 20 W
- Přehrávání hudby z USB disku až do 64 GB
- Režim barevného světla RGB
- Volání pomocí Bluetooth hands-free
- Technologie potlačení ozvěny a omezení hluku
- Podpora hlasového asistenta
- Zobrazení napětí vozidla

Obsah

Vlastnosti.....	56
Přehled produktu & funkce.....	58
Technické údaje	59
První použití.....	60
Přehrávání z USB disku.....	60
Funkce Bluetooth.....	60
Přijetí telefonních hovorů	60
Režim přepínání světla RGB.....	61
Funkce hlasového asistenta.....	61
Funkce hloubek	61
Zobrazení napětí baterie vašeho automobilu	61
Tabulka s rychlým návodem k obsluze.....	62
Odstranění závad	63
Výstrahy	63
Prohlášení o shodě.....	64
Likvidace	64

Číslo servisního telefonu technické podpory: 01805 012643*
(14 centů/min z pevné linky v Německu a 42 centů/min z
mobilních sítí). E-Mail zdarma: **support@technaxx.de**

*Podpora hotline je k dispozici od pondělí do pátku od 9:00 do
13:00 & od 14:00 do 17:00.

Tento návod k použití uchovávejte na bezpečném místě k
pozdějšímu použití anebo k jeho předání dál s výrobkem.
Uchovejte také původní příslušenství tohoto výrobku. V případě
uplatnění reklamace, se prosím, obraťte na prodejce nebo na
prodejnu, ve které jste tento výrobek zakoupili.

***Užívejte si svého výrobku. * Sdílejte své zkušenosti a
názory na kterémkoli z oblíbených internetových portálů.***

Přehled produktu & funkce

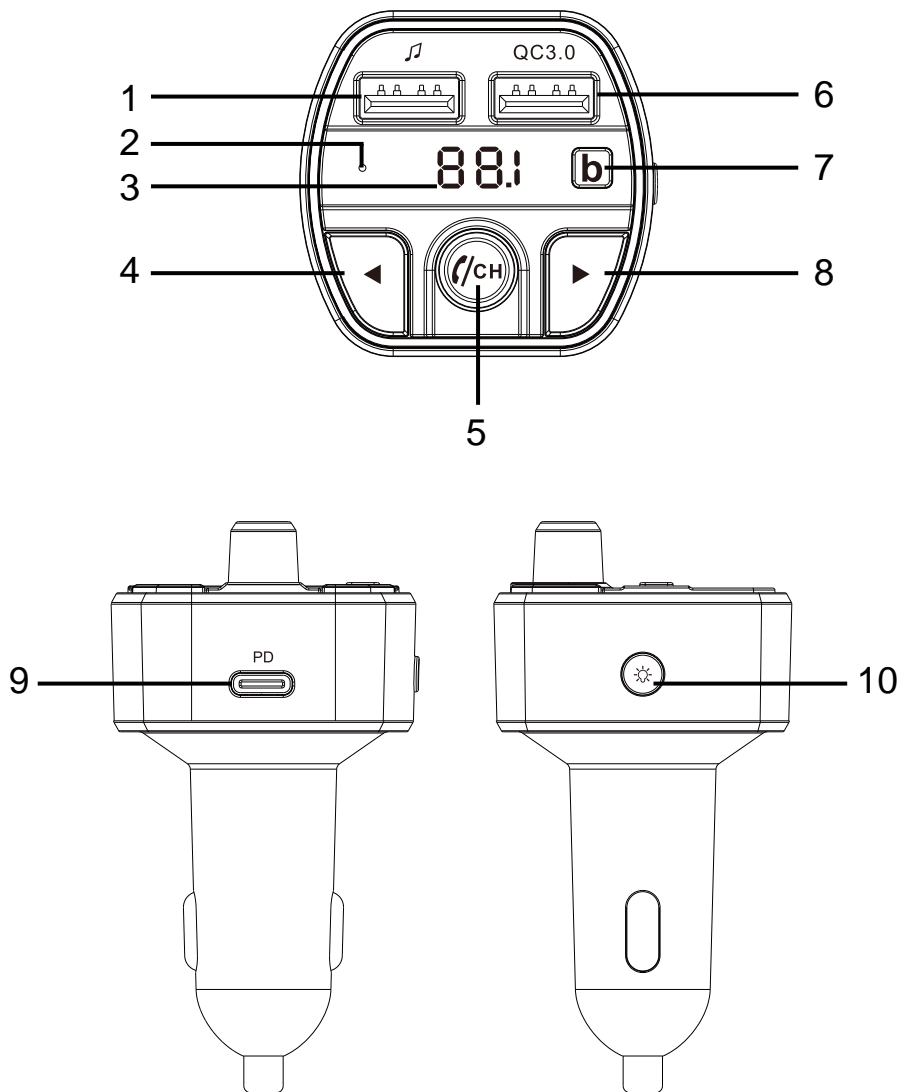

1	Port na USB disk	2	Mikrofon
3	LED (FM / napětí)	4	Přepínač předcházející skladby / napětí
5	Přehrát / pozastavit / přijmout telefonní hovor / hlasitost / kanál FM	6	USB nabíjení port - QC3.0
7	Tlačítko hloubek	8	Přepínač následující skladby / režimu
9	Nabíjení USB-C PD 20 W	10	Světlo RGB / hlasový asistent

Technické údaje

Vstupní napětí	DC 12V ~ 24V
Verze Bluetooth	V5.0
Vzdálenost Bluetooth	< 10m
Frekvence / výkon Bluetooth	Frekvenční pásmo 2,4GHz/ Vyzařovaný výkon max. 2,5mW
Port na USB disk (🎵) výkon	≤ 5V/1A
Výstupní výkon portu USB QC 3.0	5V/3,0A, 9V/2,0A, 12V/1,5A
Výstupní výkon portu USB-C PD	5V/3,0A, 9V/2,2A, 12V/1,66A
Kapacita USB disku	Max. 64GB
Podporované audio formáty	MP3/WMA/WAV/FLAC
Světlo RGB	červené, žluté, zelené, nebesky modré, modré, fialové, duhové
Kompatibilita hlasového asistenta	Google Assistant, iOS 8, Android 9.0, EMUI 11
FM rozsah frekvencí	87,5-108,0MHz
Vzdálenost přenosu FM	< 5 m
Zkreslení	< 0,1 %
SNR	> 85 dB
Provozní teplota	-10 °C až do 50 °C
Obsah balení	Technaxx FMT1600BT, návod k obsluze

První použití

Vložte FMT1600BT do zapalovače cigaret ve vašem vozidle. Zobrazení LED vysílače se rozsvítí, což znamená, že napájení bylo zapnuto.

Stiskněte a přidržte **Ⓢ/CH**-tlačítko pro upravení vysílané frekvence, aby se shodovala s frekvencí FM automobilu. Můžete také upravit frekvenci FM automobilu tak, aby se shodovala s frekvencí tohoto vysílače FM.

Poznámka: 87,5 MHz je výchozí při spuštění a bezplatný kanál ve většině zemí.

Přehrávání z USB disku

Do portu USB vložte USB disk, který obsahuje kompatibilní audio soubory. Automaticky se bude přehrávat a přenášet audio do stereo systému vozidla na nastavené frekvenci. (Max. 64 GB)

Funkce Bluetooth

Zapněte funkci Bluetooth mobilních zařízení, vyhledejte název nového zařízení „FMT1600BT“, klikněte, abyste jej spárovali.

Poznámka: U některých zařízení je nutné zadat heslo, prosím, použijte výchozí heslo „0000“.

Poté, co váš telefon bude úspěšně spárován, tak začne přenášet hudbu z vašeho telefonu do stereo systému automobilu.

V režimu přehrávání hudby se automaticky přepne na režim telefonního hovoru, pokud bude příchozí hovor.

Pro zrušení Bluetooth přenosu vymažte zařízení z vašeho seznamu připojení ve vašem chytrém telefonu.

Přijetí telefonních hovorů

Jednou klikněte na **Ⓢ/CH**, abyste přijali telefonní hovor, klikněte znovu, abyste telefonní hovor ukončili. Dvakrát klikněte na tlačítko **Ⓢ/CH** pro odmítnutí příchozího hovoru.

Ve stavu, kdy nemáte žádný hovor, dvakrát klikněte na /CH opakované vytáčení čísla posledního telefonního hovoru.

Režim přepínání světla RGB

Jednou klikněte  klikněte na přepínač světelného režimu.

Režimy jsou: červený - žlutý - zelený - nebesky modrý - modrý - fialový - duhový - vypnuto.

Funkce hlasového asistenta

Pro aktivaci funkce hlasového asistenta vašeho mobilního zařízení stiskněte a přidržte tlačítko , dokud neuslyšíte tón hlasového asistenta vašeho zařízení.

Poznámka: Váš telefon musí být připojený a podporovat funkci hlasového asistenta např. Google Assistant, Siri nebo Bixbi.

Funkce hloubek

Pro aktivaci režimu pokročilých hloubek stiskněte tlačítko **b** .







Hudba se nyní bude přehrávat v režimu zlepšených přednastavených hloubek.

Zobrazení napětí baterie vašeho automobilu

Toto zařízení má schopnost zobrazit současné napětí baterie vašeho automobilu.

Stiskněte a přidržte tlačítko  . Současné napětí baterie bude viditelné na LED displeji po dobu 5 sekund.

Tabulka s rychlým návodem k obsluze

Obsluha	Vysílač FM automobilu
Vypínač zap / vyp	Výrobek zapojte/odpojte do/z zástrčky zapalovače cigaret automobilu.
Přehrát / pozastavit	Jednou stiskněte tlačítko 
Přijmout / ukončit hovor	Jednou stiskněte tlačítko  , abyste přijali příchozí hovor. Stiskněte  znovu, abyste telefonní hovor ukončili
Odmítnout / opakovaně vytáčet	Dvakrát klikněte na tlačítko  pro odmítnutí příchozího hovoru. Ve stavu, kdy nemáte žádný hovor, dvakrát klikněte na  , abyste opakovaně vytáčeli číslo posledního telefonního hovoru
Nastavení hlasitosti	Otáčejte  , abyste nastavili hlasitost
Změna skladeb	Stiskněte tlačítko ◀ & ▶, abyste přehráli předcházející/následující skladbu
Frekvence FM	Dlouze stiskněte tlačítko  , abyste vstoupili do režimu FM, potom otáčejte tlačítkem  , abyste upravili frekvenci
Světlo RGB / funkce hlasového asistenta	Krátce stiskněte  , abyste vstoupili do režimu světla RGB; dlouze stiskněte  , abyste vstoupili do režimu funkce hlasového asistenta
Přepínač režimů	Dlouze stiskněte ▶, abyste přepnuli režim přehrávání hudby z USB disku/Bluetooth
Zvukový efekt hloubek	Krátce stiskněte b , abyste přepnuli zvukový efekt hloubek
Zjištění napětí	Dlouze stiskněte ◀, abyste zobrazili současné napětí automobilu

Odstranění závad

- Prosím, ujistěte se, že napětí zapalovače cigaret automobilu je 12-24V, jinak výrobek nemusí fungovat správně nebo se může dokonce zničit.
- Při výběru kanálů, se prosím, vyhýbejte kanálům se silným signálem, abyste tak neovlivnili kvalitu zvuku.
- Pokud funkce hlasového asistenta nereaguje, tak prosím, zkontrolujte, zda je váš telefon kompatibilní nebo přijměte veškeré podmínky na vašem chytrém telefonu, abyste mohli používat funkce hlasového asistenta.
- Pokud rádio nepřijímá hudbu, tak prosím, zkontrolujte, za jsou stejné frekvence stanice a vozidla nebo zvyšte hlasitost, abyste zlepšili výkon.
- K úpravě hlasitosti používejte autorádio. Nezvyšujte hlasitost příliš mnoho nebo dojde k zkreslení. Pokud dojde ke zkreslení, tak snižte hlasitost.
- Pokud USB disk nepřehrává hudbu, tak zkontrolujte, zda je disk zapojený do správného portu USB (označený znaménkem hudba) nebo zkontrolujte formát souboru disku.
- Pokud se zařízení Bluetooth nepřipojí k vysílači FM nebo pokud po připojení nepřehrává hudbu, tak by uživatel měl zkontrolovat, zda byl zadán správný kód PIN („0000“) nebo zda zařízení Bluetooth podporuje A2DP.
- Z bezpečnostních důvodů, prosím, odpojte nabíječku do auta, když ji nepoužíváte.

Výstrahy

- Nesundávejte žádný kryt, abyste zabránili nebezpečí úrazu elektrickým proudem nebo jiným škodám.
- Nepokoušejte se přístroj rozebírat ani rozebírat, může dojít ke zkratu, poškození.
- Přístroj neshazujte, nepoškozujte jej, mohlo by dojít k jeho poškození.
- Uchovávejte zařízení v suchém a větraném prostředí.
- Nevystavujte vlhkosti a vysoké teplotě.
- Abyste snížili riziko požáru nebo úrazu elektrickým proudem, nevystavujte tento přístroj dešti nebo vlhkosti. Přístroj by neměl být vystaven kapající nebo stříkající vodě.
- Uchovávejte výrobek mimo dosah malých dětí.

Prohlášení o shodě



The EU Declaration of Conformity can be requested at the following address: www.technaxx.de/ (in the lower bar "Declaration of Conformity").

Likvidace



Likvidace balení. Balení zlikvidujte podle jeho druhu.

Karton a lepenku do kontejneru s papírem. Fólii dorecyklovatelných materiálů.



Likvidace starého zařízení (to se týká Evropské unie a dalších evropských zemí s tříděným sběrem (sběrem recyklovatelných materiálů). Staré zařízení nesmíte vyhazovat do domácího odpadu! Každý spotřebitel má ze zákona povinnost vyhazovat staré zařízení, které již nemůže být déle používáno, odděleně od domovního odpadu např. ve sběrně odpadu ve své obci nebo oblasti. Toto zajišťuje řádnou recyklaci starých zařízení a vyhnutí se negativních následků na životní prostředí. Z těchto důvodů jsou elektrická zařízení označena symbolem ukázaným zde.



Baterie a nabíjecí baterie se nesmějí vyhazovat do domácího odpadu! Jako spotřebitel, máte ze zákona povinnost odevzdat všechny baterie a nabíjecí baterie, ať už obsahují škodlivé látky* nebo ne, ve sběrně odpadu ve vaší obci/měště nebo obchodu, aby bylo možné je všechny zlikvidovat ekologicky nezávadným způsobem. může být zlikvidováno jemně.

* označeno: Cd = kadmium, Hg = rtuť, Pb = olovo. Váš výrobek vraťte do sběrně odpadu s vloženou baterií a pouze ve vybitém stavu!