

# beurer

# HT 22



- |                                                                                           |                                                                                                    |
|-------------------------------------------------------------------------------------------|----------------------------------------------------------------------------------------------------|
| <b>DE</b> Splissentferner<br>Gebrauchsanweisung .....4                                    | <b>PL</b> Urządzenie do obcinania<br>rozdwojonych końcówek<br>włosów<br>Instrukcja obsługi .....62 |
| <b>EN</b> Split End Trimmer<br>Instructions for use.....12                                | <b>NL</b> Trimmer voor gespleten<br>haarpunten<br>Gebruiksaanwijzing .....71                       |
| <b>FR</b> Brosse anti fourche<br>Mode d'emploi.....20                                     | <b>DA</b> Split trimmer<br>Betjeningsvejledning.....79                                             |
| <b>ES</b> Eliminador de puntas<br>abiertas<br>Instrucciones de uso .....28                | <b>SV</b> Hårtoppstrimmer<br>Bruksanvisning.....87                                                 |
| <b>IT</b> Dispositivo per eliminare le<br>doppie punte<br>Istruzioni per l'uso .....37    | <b>NO</b> Hårtrimmer som fjerner<br>flisete tupper<br>Bruksanvisning.....95                        |
| <b>TR</b> Saç kırık alma makinası<br>Kullanım kılavuzu .....45                            | <b>FI</b> Kaksihaaraisten hiusten<br>leikkuri<br>Käyttöohje.....103                                |
| <b>RU</b> Прибор для удаления<br>секущихся кончиков<br>Инструкция<br>по применению.....53 |                                                                                                    |



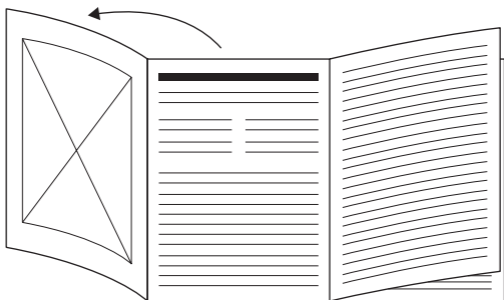

- DE** Klappen Sie vor dem Lesen der Gebrauchsanweisung die Seite 3 aus.
- EN** Unfold page 3 before reading the instructions for use.
- FR** Dépliez la page 3 avant de lire le mode d'emploi.
- ES** Despliegue la página 3 antes de leer las instrucciones de uso.
- IT** Prima di leggere le istruzioni per l'uso aprire la pagina 3.
- TR** Kullanım kılavuzunu okumadan önce 3. sayfayı açın.
- RU** Перед чтением инструкции по применению разложите страницу 3.
- PL** Przed przeczytaniem instrukcji obsługi otworzyć stronę 3.
- NL** Vouw pagina 3 uit om de gebruiksaanwijzing te kunnen lezen.
- DA** Fold side 3 ud, før du læser betjeningsvejledningen.
- SV** Vik ut sid. 3 innan du läser bruksanvisningen.
- NO** Åpne side 3 før du leser bruksanvisningen.
- FI** Käännä sivu 3 auki ennen käyttöohjeen lukemista.

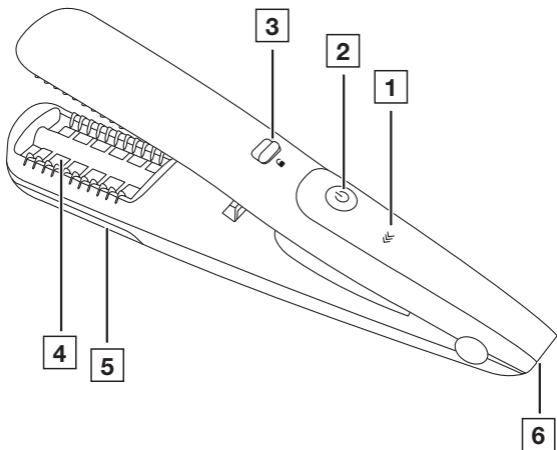

**A**

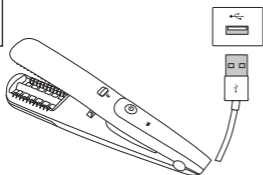

**B**

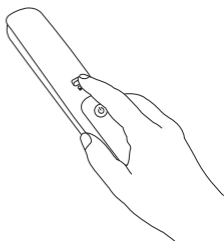

**C**

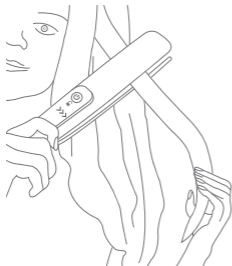

**D**

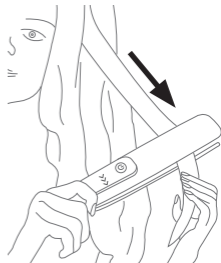



**Lesen Sie diese Gebrauchsanweisung sorgfältig durch. Befolgen Sie die Warn- und Sicherheitshinweise. Bewahren Sie die Gebrauchsanweisung für den späteren Gebrauch auf. Machen Sie die Gebrauchsanweisung anderen Benutzern zugänglich. Geben Sie bei Weitergabe des Geräts auch die Gebrauchsanweisung mit.**

## **Lieferumfang**

Überprüfen Sie den Lieferumfang auf äußere Unversehrtheit der Kartonverpackung und auf die Vollständigkeit des Inhalts. Vor dem Gebrauch ist sicherzustellen, dass das Gerät und Zubehör keine sichtbaren Schäden aufweisen und jegliches Verpackungsmaterial entfernt wird. Benutzen Sie es im Zweifelsfall nicht und wenden Sie sich an Ihren Händler oder an die angegebene Kundendienstadresse.

- 1 x Splissentferner
- 1 x Reinigungspinsel
- 1 x USB-Ladekabel

## **Inhaltsverzeichnis**

1. WICHTIGE SICHERHEITSHINWEISE .....	5
2. ZEICHENERKLÄRUNG .....	7
3. GERÄTEBESCHREIBUNG.....	8
4. ANWENDUNG .....	8
5. REINIGUNG UND PFLEGE.....	10
6. ENTSORGUNG.....	10
7. TECHNISCHE DATEN .....	11
8. GARANTIE.....	11

## 1. **WICHTIGE SICHERHEITSHINWEISE**

- Verwenden Sie das Gerät nur für den Zweck, für den es entwickelt wurde und auf die in dieser Gebrauchsanweisung angegebenen Art und Weise.
- Dieses Gerät kann von Kindern ab 8 Jahren sowie von Personen mit reduzierten physischen, sensorischen oder mentalen Fähigkeiten oder Mangel an Erfahrung und/oder Wissen benutzt werden, wenn sie beaufsichtigt oder bezüglich des sicheren Gebrauches des Gerätes unterwiesen wurden und die daraus resultierenden Gefahren verstanden haben.
- Kinder dürfen nicht mit dem Gerät spielen.
- Erstickungsgefahr! Halten Sie Kinder von Verpackungsmaterialien fern.
- Reinigung und Benutzer-Wartung dürfen nicht durch Kinder durchgeführt werden, es sei denn, sie sind beaufsichtigt.

-  Dieses Gerät nicht in die Nähe von Badewannen, Duschwannen oder anderen Gefäßen benutzen, die Wasser enthalten.
- Dieses Gerät ist nicht für den Gebrauch in gewerblichen Bereichen konstruiert.
- Stromschlaggefahr! Achten Sie darauf, dass kein Wasser in das Geräteinnere gelangt!

### **Hinweise zum Umgang mit Akkus**

- Wenn Flüssigkeit aus einer Akkuzelle mit Haut oder Augen in Kontakt kommt, die betroffene Stelle mit Wasser auswaschen und ärztliche Hilfe aufsuchen.
- Schützen Sie Akkus vor übermäßiger Wärme.
- Explosionsgefahr! Keine Akkus ins Feuer werfen.
- Keine Akkus zerlegen, öffnen oder zerkleinern.
- Akkus müssen vor dem Gebrauch korrekt geladen werden. Die Hinweise des Herstellers bzw. die Angaben in dieser Gebrauchsanweisung für das korrekte Laden sind stets einzuhalten.
- Laden Sie den Akku vor der ersten Inbetriebnahme vollständig auf.
- Um eine möglichst lange Akku-Lebensdauer zu erreichen, laden Sie den Akku mindestens 2 Mal im Jahr vollständig auf.

## 2. ZEICHENERKLÄRUNG

Auf dem Gerät, in der Gebrauchsanweisung, auf der Verpackung und auf dem Typschild des Geräts werden folgende Symbole verwendet:

	Das Gerät darf nicht in der Nähe von Wasser oder im Wasser (z. B. Waschbecken, Dusche, Badewanne) verwendet werden – Gefahr eines Stromschlags!
	Warnhinweis auf Verletzungsgefahren oder Gefahren für Ihre Gesundheit.
	Verpackungskomponenten trennen und entsprechend der kommunalen Vorschriften entsorgen.
	Kennzeichnung zur Identifikation des Verpackungsmaterials. A = Materialabkürzung, B = Materialnummer: 1-7 = Kunststoffe, 20-22 = Papier und Pappe
	Produkt und Verpackungskomponenten trennen und entsprechend der kommunalen Vorschriften entsorgen.
	Gebrauchsanweisung lesen
	<b>CE-Kennzeichnung</b> Dieses Produkt erfüllt die Anforderungen der geltenden europäischen und nationalen Richtlinien.
	<b>Gleichstrom</b> Gerät ist nur für Gleichstrom geeignet.
	Die Produkte entsprechen nachweislich den Anforderungen der Technischen Regelwerke der EAWU
	Entsorgung gemäß Elektro- und Elektronik-Altgeräte EG-Richtlinie WEEE (Waste Electrical and Electronic Equipment)
	<b>Konformitätsbewertungszeichen für Großbritannien</b>

## 3. GERÄTEBESCHREIBUNG

Die dazugehörigen Zeichnungen sind auf Seite 3 abgebildet.

- |                              |                          |
|------------------------------|--------------------------|
| <b>1</b> Display             | <b>4</b> Schneidekammer  |
| <b>2</b> EIN-/AUS-Taste      | <b>5</b> Auffangbehälter |
| <b>3</b> Plattenverriegelung | <b>6</b> Ladebuchse      |

## 4. ANWENDUNG

### Akku aufladen

 Das Gerät sollte nur mit einem Netzadapter mit einem Output von 1 A aufgeladen werden.

Bevor Sie das Gerät das erste Mal in Betrieb nehmen, müssen Sie es zuerst für mindestens 2 Stunden aufladen.

1. Verbinden Sie das Gerät mit dem mitgelieferten Ladekabel und einem kompatiblen USB-Anschluss (Netzadapter nicht im Lieferumfang enthalten) (siehe Abbildung **A**).
2. Während des Ladevorgangs leuchtet im Display **1** das Batterie-Symbol rot. Sobald das Gerät vollständig aufgeladen ist, leuchtet das Batterie-Symbol grün.
3. Ziehen Sie das Ladekabel aus dem Gerät heraus. Das Gerät ist nun betriebsbereit.

### Direct-Drive-Funktion

Bei entladendem Akku lässt sich das Gerät im Netzbetrieb sofort weiterbenutzen.

### Reisesicherung

Das Gerät besitzt eine Reisesicherung. Wenn die Reisesicherung aktiviert ist, können Sie das Gerät nicht einschalten. Die Reisesicherung verhindert, dass sich das Gerät unabsichtlich einschaltet (z. B. auf Reisen im Koffer).

1. Um die Reisesicherung zu aktivieren, halten Sie die EIN-/AUS-Taste **2** für 3 Sekunden gedrückt. Im Display **1** blinkt



- ein rotes Koffersymbol. Das Gerät ist nun gesperrt. Wenn Sie während der aktivierten Reisesicherung die EIN-/AUS-Taste **2** drücken, blinkt das rote Koffersymbol kurz auf.
- Um die Reisesicherung zu deaktivieren, halten Sie die EIN-/AUS-Taste **2** erneut für 3 Sekunden gedrückt. Das Gerät schaltet sich ein und ist damit entsperrt.

## Anwendung

- Kämmen Sie Ihr Haar mit einem grob gezahnten Kamm, um es zu entwirren. Das Haar sollte trocken, sauber und frei von Stylingprodukten sein.
- Schieben Sie die Plattenverriegelung **3** nach unten, um das Gerät zu entriegeln (siehe Abbildung **B**). Vergewissern Sie sich, dass der Auffangbehälter **5** eingesetzt ist.
- Schalten Sie das Gerät mit der EIN-/AUS-Taste **2** ein. Wählen Sie mit der EIN-/AUS-Taste **2** die korrekte Anwendungsrichtung aus. Die korrekte Anwendungsrichtung hängt davon ab, in welcher Hand bzw. auf welcher Kopfseite Sie das Gerät verwenden. Die grünen Pfeile im Display **1** sollten während der Anwendung in Richtung Boden zeigen.
- Teilen Sie das Haar in einzelne Strähnen mit einer Breite von circa 2 bis 3 cm ein.
- Halten Sie die Strähne straff und legen Sie sie nahe am Haaransatz zwischen die Platten (siehe Abbildung **C**).
- Bewegen Sie das Gerät langsam und gleichmäßig vom Haaransatz bis zu den Haarspitzen (siehe Abbildung **D**). Trockene und kaputte Haarspitzen werden abgeschnitten und landen im Auffangbehälter **5**.
- Um das Gerät auszuschalten, drücken Sie die EIN-/AUS-Taste **2**, bis im Display die grünen Pfeile verschwinden.
- Drücken Sie die beiden Platten zusammen und schieben Sie die Plattenverriegelung **3** nach oben.

## 5. REINIGUNG UND PFLEGE



### WARNUNG

Verletzungs-/Quetschungsgefahr! Schalten Sie das Gerät aus, bevor Sie den Auffangbehälter **5** vom Gerät abmontieren. Greifen Sie nicht von hinten in die Schneidekammer, während das Gerät angeschaltet ist!

1. Schieben Sie den Auffangbehälter **5** auf. Reinigen Sie den Auffangbehälter **5** und die Schneidekammer **4** nach jeder Anwendung mit dem Reinigungspinsel.
2. Das Gehäuse des Geräts kann mit einem weichen, mit warmem Wasser angefeuchteten Tuch gereinigt werden.
3. Ihr Gerät ist wartungsfrei.
4. Schützen Sie das Gerät vor Staub, Schmutz und Feuchtigkeit.
5. Gerät nicht in der Spülmaschine reinigen!
6. Benutzen Sie keine scharfen, spitzen, scheuernden oder ätzenden Reinigungsmittel sowie keine harten Bürsten!

## 6. ENTSORGUNG



### WARNUNG

Der eingebaute Akku ist für die Entsorgung nicht entnehmbar. Explosions- und Verletzungsgefahr. Der in diesem Gerät verwendete Lithium-Ionen-Akku darf nicht in den Hausmüll, sondern muss sachgerecht entsorgt werden. Für Informationen zur Entsorgung kontaktieren Sie bitte den autorisierten Verkäufer oder eine kommunale Sammelstelle. Bei der Entsorgung ist darauf hinzuweisen, dass das Gerät einen Akku enthält. Entladen Sie den Akku vor der Entsorgung. Nehmen Sie das Gerät und schalten Sie es ein, so lange bis der Akku leer ist.



Im Interesse des Umweltschutzes darf das Gerät am Ende seiner Lebensdauer nicht mit dem Hausmüll entfernt werden. Die Entsorgung kann über entsprechende Sammelstellen in Ihrem Land erfolgen. Befolgen Sie die örtlichen Vorschriften bei der Entsorgung der Materialien. Entsorgen Sie das Gerät gemäß der Elektro- und Elektronik Altgeräte EG-Richtlinie – WEEE (Waste Electrical and Electronic Equipment).

Bei Rückfragen wenden Sie sich bitte an die für die Entsorgung zuständige kommunale Behörde.

Rücknahmestellen für Ihre Altgeräte erhalten Sie z. B. bei der örtlichen Gemeinde- bzw. Stadtverwaltung, den örtlichen Müllentsorgungsunternehmen oder bei Ihrem Händler.

## 7. TECHNISCHE DATEN

Maße	25,6 x 4,1 x 4,4 cm
Gewicht	261 g
Eingang Gerät	5,0 V === 1,0 A
Umgebungsbedingungen	Nur für Innenräume zugelassen
<u>Akku:</u> Kapazität	1800 mAh
Nennspannung	3,7 V
Typbezeichnung	Li-Ion

Technische Änderungen vorbehalten.

Die Konformitätserklärung zu diesem Produkt finden Sie unter folgender Adresse:

<https://www.beurer.com/web/we-landingpages/de/cedec-clarationofconformity.php>

## 8. GARANTIE

Nähere Informationen zur Garantie und den Garantiebedingungen finden Sie im mitgelieferten Garantie-Faltblatt.



**Read these instructions for use carefully. Observe the warnings and safety notes. Keep these instructions for use for future reference. Make the instructions for use accessible to other users. If the device is passed on, provide the instructions for use to the next user as well.**

## **Included in delivery**

Check that the exterior of the cardboard delivery packaging is intact and make sure that all contents are present. Before use, ensure that there is no visible damage to the device or accessories and that all packaging material has been removed. If you have any doubts, do not use the device and contact your retailer or the specified Customer Services address.

- 1 x Split End Trimmer
- 1 x Cleaning brush
- 1 x USB charging cable

## **Table of contents**

1. IMPORTANT SAFETY NOTES .....	13
2. SIGNS AND SYMBOLS .....	14
3. DEVICE DESCRIPTION .....	15
4. USING THE DEVICE .....	16
5. CLEANING AND MAINTENANCE.....	17
6. DISPOSAL .....	18
7. TECHNICAL DATA .....	19
8. WARRANTY.....	19

## 1. **IMPORTANT SAFETY NOTES**

- The device must only be used for the purpose for which it was designed and in the manner specified in the instructions for use.
- This device may be used by children over the age of 8 and by people with reduced physical, sensory or mental skills, or a lack of experience and/or knowledge, provided that they are supervised or have been instructed on how to use the device safely, and have understood the risks involved.
- Children must not play with the device.
- Danger of suffocation! Keep packaging materials away from children.
- Cleaning and user maintenance must not be performed by children unless supervised.
-  Do not use this appliance near bathtubs, shower trays or other containers that have water in them.

- This device is not designed for use in commercial areas.
- Risk of electric shock! Ensure that no water gets inside the device!



### **Notes on handling batteries**

- If your skin or eyes come into contact with fluid from a battery cell, wash the affected areas with water and seek medical assistance.
- Protect batteries from excessive heat.
- Risk of explosion! Never throw batteries into a fire.
- Do not disassemble, split or crush the batteries.
- Batteries must be charged correctly prior to use. The instructions from the manufacturer and the specifications regarding correct charging in these instructions for use must be observed at all times.
- Fully charge the battery prior to initial use.
- In order to achieve as long a battery service life as possible, fully charge the battery at least 2 times a year.

## **2. SIGNS AND SYMBOLS**

The following symbols are used on the device, in these instructions for use, on the packaging and on the device's type plate:

	<p>This device must not be used near water or in water (e.g. in a wash basin, or in the shower or bath) – risk of electric shock!</p>
	<p>Warning notice indicating a risk of injury or damage to health.</p>

	Separate the packaging elements and dispose of them in accordance with local regulations.
	Marking to identify the packaging material. A = Material code, B = Material number: 1-7 = Plastics, 20-22 = Paper and cardboard
	Separate the product and packaging elements and dispose of them in accordance with local regulations.
	Read the instructions for use.
	<b>CE labelling</b> This product satisfies the requirements of the applicable European and national directives.
	<b>Direct current</b> The device is suitable for use with direct current only.
	The products demonstrably meet the requirements of the Technical Regulations of the EAEU.
	Disposal in accordance with the Waste Electrical and Electronic Equipment EC Directive – WEEE.
	<b>United Kingdom Conformity Assessed Mark</b>

### 3. DEVICE DESCRIPTION

The corresponding drawings are shown on page 3.

- |                               |                          |
|-------------------------------|--------------------------|
| <b>1</b> Display              | <b>4</b> Cutting chamber |
| <b>2</b> ON/OFF button        | <b>5</b> Collection tray |
| <b>3</b> Plate locking system | <b>6</b> Charging socket |

## 4. USING THE DEVICE

### Charging the battery

 The device should only be charged with a mains adapter with an output of 1 A.

Before using the device for the first time, you must charge it for a minimum of 2 hours.

1. Connect the device using the supplied charging cable and a compatible USB connection (mains adapter not included in delivery) (see Figure **A**).
2. During charging, the battery symbol in the display **1** is displayed in red. Once the device is fully charged, the battery symbol turns green.
3. Remove the charging cable from the device. The device is now ready for use.

### Direct drive function

If the battery is completely flat, you can continue using the device immediately via mains operation.

### Travel lock

The device has a travel lock. If the travel lock is activated, it is not possible to switch on the device. The travel lock prevents the device from switching on unintentionally (e.g. when being carried in a suitcase).

1. To activate the travel lock, press and hold the ON/OFF button **2** for 3 seconds. A red suitcase symbol flashes on the display **1**. The device is now locked. If you press the ON/OFF button **2** while the travel lock is activated, the red suitcase symbol flashes briefly.
2. To deactivate the travel lock, press and hold the ON/OFF button **2** again for 3 seconds. The device switches on and is now unlocked.



## Using the device

1. Comb your hair with a large-toothed comb to get rid of any tangles. Your hair should be clean, dry and free from styling products.
2. Slide the plate locking system **[3]** down to unlock the device (see Figure **[B]**). Make sure that the collection tray **[5]** is inserted.
3. Switch on the device using the ON/OFF button **[2]**. Use the ON/OFF button **[2]** to select the correct direction of use. The correct direction of use depends on which hand you are using or which side of your head you are using the device on. The green arrows in the display **[1]** should point towards the floor during use.
4. Part the hair into individual sections that are approximately 2 to 3 cm wide.
5. Hold a section taut and place it between the plates near the roots (see Figure **[C]**).
6. Slowly move the device from the roots to the tips in a fluid motion (see Figure **[D]**). Dry and broken hair tips are cut off and land in the collection tray **[5]**.
7. To switch off the device, press the ON/OFF button **[2]** until the green arrows disappear from the display.
8. Press the two plates together and slide the plate locking system **[3]** upwards.

## 5. CLEANING AND MAINTENANCE



### WARNING

Risk of injury/crushing! Switch off the device before removing the collection tray **[5]** from the device. Do not reach into the cutting chamber from behind while the device is switched on!

1. Slide the collection tray **5** on. Clean the collection tray **5** and cutting chamber **4** with the cleaning brush after each use.
2. The device housing can be cleaned with a soft cloth dampened with warm water.
3. Your device is maintenance-free.
4. Protect the device from dust, dirt and humidity.
5. Do not clean the device in the dishwasher.
6. Do not use any aggressive, caustic, abrasive or corrosive cleaning products or hard brushes!

## 6. DISPOSAL



### WARNING

The integrated battery cannot be removed for disposal. Risk of explosion and injury. The lithium-ion battery used in this device must not be disposed of in household waste, but must be disposed of correctly. For information on disposal, please contact the authorised seller or a municipal collection point. When disposing of the device, you must point out that it contains a battery. Discharge the battery before disposal. Take the device and switch it on until the battery is flat.

For environmental reasons, do not dispose of the device in household waste at the end of its service life. Dispose of the device at a suitable local collection or recycling point in your country. Observe the local regulations for material disposal. Dispose of the device in accordance with EC Directive – WEEE (Waste Electrical and Electronic Equipment).

If you have any questions, please contact the local authorities responsible for waste disposal.

You can obtain the location of collection points for old devices from the local or municipal authorities, local waste disposal company or your dealer, for example.



## 7. TECHNICAL DATA

Dimensions	25.6 x 4.1 x 4.4 cm
Weight	261 g
Device input	5.0 V === 1.0 A
Ambient conditions	Only approved for indoor use
Battery: Capacity Nominal voltage Type designation	1800 mAh 3.7 V Lithium-ion

Subject to technical changes.

The Declaration of Conformity for this product can be found at the following address:

<https://www.beurer.com/web/we-landingpages/de/cedecclarationofconformity.php>

## 8. WARRANTY

Further information on the warranty and warranty conditions can be found in the warranty leaflet supplied.



**Lisez attentivement l'intégralité de ce mode d'emploi. Veuillez lire les consignes d'avertissement et de mise en garde. Conservez le mode d'emploi pour un usage ultérieur. Mettez le mode d'emploi à la disposition des autres utilisateurs. En cas de transmission de l'appareil à un tiers, remettez-lui également le mode d'emploi.**

## **Contenu**

Vérifiez si l'emballage carton extérieur du kit est intact et si tous les éléments sont inclus. Avant l'utilisation, assurez-vous que l'appareil et les accessoires ne présentent aucun dommage visible et que la totalité de l'emballage a bien été retirée. En cas de doute, ne l'utilisez pas et adressez-vous à votre revendeur ou au service client indiqué.

- 1 brosse anti fourche
- 1 pinceau de nettoyage
- 1 câble de recharge USB

## **Table des matières**

1. INDICATIONS IMPORTANTES CONCERNANT LA SÉCURITÉ .....	21
2. SYMBOLES UTILISÉS.....	23
3. DESCRIPTION DE L'APPAREIL.....	24
4. UTILISATION .....	24
5. NETTOYAGE ET ENTRETIEN .....	26
6. ÉLIMINATION .....	26
7. DONNÉES TECHNIQUES.....	27
8. GARANTIE.....	27

# 1. INDICATIONS IMPORTANTES CONCERNANT LA SÉCURITÉ

- N'utilisez l'appareil qu'aux fins pour lesquelles il a été conçu et conformément aux indications données dans ce mode d'emploi.
- Cet appareil peut être utilisé par les enfants à partir de 8 ans ainsi que les déficients physiques, sensoriels ou mentaux et les personnes ayant peu de connaissances ou d'expérience à la condition qu'ils soient surveillés ou sachent comment l'utiliser en toute sécurité et en comprennent les risques.
- Les enfants ne doivent pas jouer avec cet appareil.
- Risque d'étouffement ! Conservez les emballages hors de portée des enfants.
- Le nettoyage et l'entretien ne doivent pas être réalisés par des enfants, sauf s'ils sont surveillés.

-  Ne pas utiliser cet appareil à proximité d'une baignoire, d'une douche ou de tout autre récipient contenant de l'eau.
- Cet appareil n'est pas conçu pour être utilisé dans un environnement professionnel.
- Risque d'électrocution ! Assurez-vous que l'eau ne s'infilte pas à l'intérieur de l'appareil !



### **Remarques relatives aux batteries**

- Si du liquide de la cellule de batterie entre en contact avec la peau ou les yeux, rincez la zone touchée avec de l'eau et consultez un médecin.
- Protégez les batteries d'une chaleur excessive.
- Risque d'explosion ! Ne jetez pas les batteries dans le feu.
- Ne démontez, n'ouvrez ou ne cassez pas les batteries.
- Les batteries doivent être chargées correctement avant utilisation. Pour charger l'appareil, respecter toujours les instructions du fabricant ou les informations contenues dans ce mode d'emploi.
- Avant la première utilisation, chargez complètement la batterie.
- Rechargez la batterie complètement au moins 2 fois par an pour atteindre sa durée de vie maximale.

## 2. SYMBOLES UTILISÉS

Les symboles suivants sont utilisés sur le mode d'emploi, sur l'emballage et sur la plaque signalétique de l'appareil :

	L'appareil ne doit pas être utilisé près de l'eau ou dans l'eau (par exemple, lavabo, douche, baignoire) – Risque d'électrocution !
	Ce symbole vous avertit des risques de blessures ou des dangers pour votre santé.
	Séparer les composants d'emballage et les éliminer conformément aux prescriptions communales.
	Étiquette d'identification du matériau d'emballage. A = Abréviation de matériau, B = Référence de matériau : 1 – 7 = plastique, 20 – 22 = papier et carton
	Séparer le produit et les composants d'emballage et les éliminer conformément aux prescriptions communales.
	Veuillez lire le mode d'emploi.
	<b>Signe CE</b> Ce produit répond aux exigences des directives européennes et nationales en vigueur.
	<b>Courant continu</b> L'appareil n'est adapté qu'au courant continu.
	Les produits sont complètement conformes aux exigences des règlements techniques de l'UEEA.
	Élimination conformément à la directive européenne WEEE (Waste Electrical and Electronic Equipment) relative aux déchets d'équipements électriques et électroniques.
	<b>Marquage de conformité UKCA</b>

## 3. DESCRIPTION DE L'APPAREIL

Les schémas correspondants sont illustrés à la page 3.

- |                                   |                           |
|-----------------------------------|---------------------------|
| <b>1</b> Écran                    | <b>4</b> Chambre de coupe |
| <b>2</b> Touche MARCHE/ARRÊT      | <b>5</b> Réservoir        |
| <b>3</b> Verrouillage des plaques | <b>6</b> Prise de charge  |

## 4. UTILISATION

### Charger la batterie

 L'appareil ne doit être chargé qu'avec un adaptateur secteur avec une sortie d'1 A.

Avant de mettre l'appareil en service pour la première fois, vous devez le charger pendant au moins 2 heures.

1. Connectez l'appareil au câble de charge fourni et à un port USB compatible (adaptateur secteur non fourni) (voir figure **A**).
2. Pendant le chargement, le symbole de la batterie **1** s'allume en rouge à l'écran. Dès que l'appareil est complètement chargé, le symbole de la batterie s'allume en vert.
3. Débranchez le câble de charge de l'appareil. L'appareil est prêt à être utilisé.

### Fonction Direct Drive

Si la batterie est déchargée, l'appareil peut être immédiatement utilisé sur secteur.

### Sécurité voyage

L'appareil dispose d'une sécurité voyage. Quand la sécurité voyage est activée, vous ne pouvez pas allumer l'appareil. La sécurité voyage empêche l'activation accidentelle de l'appareil (p. ex., dans la valise au cours du voyage).

1. Pour activer la sécurité voyage, maintenez la touche MARCHE/ARRÊT **2** enfoncée pendant 3 secondes. Un symbole de valise rouge **1** clignote à l'écran. L'appareil



est verrouillé. Si vous appuyez sur la touche MARCHE/ARRÊT [2] alors que la sécurité voyage est activée, le symbole de valise rouge clignote brièvement.

2. Pour désactiver la sécurité voyage, maintenez la touche MARCHE/ARRÊT [2] enfoncée pendant 3 secondes. L'appareil s'allume et est alors déverrouillé.

## Utilisation

1. Coiffez vos cheveux avec un peigne à dents larges afin de les démêler. Les cheveux doivent être secs, propres et exempts de produits de coiffage.
2. Faites glisser le verrou de plaque [3] vers le bas pour déverrouiller l'appareil (voir figure [B]). Assurez-vous que le réservoir [5] en place.
3. Allumez l'appareil à l'aide de la touche MARCHE/ARRÊT [2]. Sélectionnez le sens d'utilisation correct à l'aide de la touche MARCHE/ARRÊT [2]. Le sens d'utilisation correct dépend de la main ou du côté de la tête sur lequel vous utilisez l'appareil. Les flèches vertes sur l'écran [1] doivent pointer vers le sol pendant l'utilisation.
4. Divisez la chevelure en mèches d'une largeur de 2 à 3 centimètres.
5. Tenez la mèche droite et posez-la à la naissance des cheveux entre les plaques (voir figure [C]).
6. Déplacez l'appareil lentement et régulièrement des racines à la pointe des cheveux (voir figure [D]). Les pointes de cheveux sèches et cassées sont coupées et finissent dans le réservoir [5].
7. Pour éteindre l'appareil, appuyez sur la touche MARCHE/ARRÊT [2] jusqu'à ce que les flèches vertes disparaissent de l'écran.
8. Pressez les deux plaques l'une contre l'autre et poussez le verrou de plaque [3] vers le haut.

## 5. NETTOYAGE ET ENTRETIEN

### AVERTISSEMENT

Risque de blessure/de pincement ! Éteignez l'appareil avant de retirer le réservoir **5** de l'appareil. Ne mettez pas les mains dans la chambre de coupe par l'arrière lorsque l'appareil est allumé !

1. Faites glisser le réservoir **5** pour l'ouvrir. Après chaque utilisation, nettoyez le réservoir **5** et la chambre de coupe **4** avec le pinceau de nettoyage.
2. Le boîtier de l'appareil peut être nettoyé à l'eau chaude, avec un chiffon doux.
3. Votre appareil ne nécessite aucun entretien.
4. Protégez l'appareil de la poussière, la saleté et l'humidité.
5. Ne lavez pas l'appareil au lave-vaisselle !
6. N'utilisez aucun produit détergent dur, corrosif, piquant ou récurant ni aucune brosse dure !

## 6. ÉLIMINATION

### AVERTISSEMENT

La batterie intégrée ne peut pas être retirée pour élimination. Risque d'explosion et de blessure. La batterie lithium-ion utilisée dans cet appareil ne doit pas être jetée avec les ordures ménagères, mais de manière conforme. Pour les informations relatives à la mise au rebut, veuillez contacter le vendeur autorisé ou un centre de collecte communal. Pour la mise au rebut, veuillez noter que l'appareil contient une batterie. Déchargez la batterie avant l'élimination. Prenez l'appareil et allumez-le jusqu'à ce que la batterie soit vide.

Dans l'intérêt de la protection de l'environnement, l'appareil ne doit pas être jeté avec les ordures ménagères à la fin de sa durée de service. Son



élimination doit se faire par le biais des points de collecte compétents dans votre pays. Vous devez vous conformer aux réglementations locales en matière d'élimination des matériaux. Éliminez l'appareil conformément à la directive européenne relative aux déchets d'équipements électriques et électroniques (DEEE).

Pour toute question à ce sujet, adressez-vous aux collectivités locales responsables de l'élimination et du recyclage de ces produits.

Renseignez-vous sur les lieux de récupération de vos appareils usagés par exemple auprès de votre commune ou de votre mairie, de l'entreprise de traitement des déchets locale ou de votre revendeur.

## 7. DONNÉES TECHNIQUES

Dimensions	25,6 x 4,1 x 4,4 cm
Poids	261 g
Entrée de l'appareil	5,0 V === 1,0 A
Conditions d'utilisation	Adapté uniquement à un usage en intérieur
Batterie :	
Capacité	1 800 mAh
Tension nominale	3,7 V
Type	Li-ion

Sous réserve de modifications techniques.

Vous trouverez la déclaration de conformité de ce produit à l'adresse suivante :

<https://www.beurer.com/web/we-landingpages/de/cedelclarationofconformity.php>

## 8. GARANTIE

Pour plus d'informations sur la garantie et les conditions de garantie, consultez la fiche de garantie fournie.



**Lea detenidamente estas instrucciones de uso. Siga las indicaciones de advertencia y de seguridad.**

**Conserve estas instrucciones de uso para futuras consultas. Ponga estas instrucciones de uso a disposición de otros usuarios. Si entrega el aparato a un tercero, incluya también las instrucciones de uso.**

## **Artículos suministrados**

Compruebe que el embalaje de los artículos suministrados esté intacto y que su contenido esté completo. Antes de utilizar el aparato deberá asegurarse de que ni este ni los accesorios presentan daños visibles y de que se retira el material de embalaje correspondiente. En caso de duda, no lo use y póngase en contacto con su distribuidor o con la dirección del servicio de atención al cliente indicada.

- 1 eliminador de puntas abiertas
- 1 pincel de limpieza
- 1 cable de carga USB

## **Índice**

1. INDICACIONES DE SEGURIDAD IMPORTANTES ...	29
2. EXPLICACIÓN DE LOS SÍMBOLOS .....	31
3. DESCRIPCIÓN DEL APARATO.....	32
4. APLICACIÓN .....	32
5. LIMPIEZA Y CUIDADO .....	34
6. ELIMINACIÓN.....	34
7. DATOS TÉCNICOS .....	35
8. GARANTÍA.....	36

## 1. INDICACIONES DE SEGURIDAD IMPORTANTES

- Utilícelo para el fin para el que ha sido diseñado y del modo indicado en estas instrucciones de uso.
- Este aparato puede ser utilizado por niños mayores de 8 años, así como por personas con facultades físicas, sensoriales o mentales limitadas, o con poca experiencia o conocimientos, siempre que estén vigiladas o se les indique cómo usarlo de forma segura y entiendan los peligros que conlleva.
- Los niños no deberán jugar nunca con el aparato.
- ¡Peligro de asfixia! Mantenga el material de embalaje fuera del alcance de los niños.
- Las tareas de limpieza y de mantenimiento ordinario no deberán realizarlas nunca niños, excepto cuando lo hagan bajo la supervisión de un adulto.

-  No utilice este aparato cerca de bañeras, platos de ducha u otros recipientes que contengan agua.
- Este aparato no se ha diseñado para su uso en entornos industriales.
- ¡Peligro de descarga eléctrica! ¡Asegúrese de que no penetre agua en el interior del aparato!



### **Indicaciones para la manipulación de baterías**

- En caso de que el líquido de una batería entre en contacto con la piel o los ojos, lave la zona afectada con agua y busque asistencia médica.
- Proteja las baterías de un calor excesivo.
- ¡Peligro de explosión! No arroje baterías al fuego.
- No despiece, abra ni triture las baterías.
- Las baterías deben estar correctamente cargadas antes de su uso. Para una carga correcta, deben cumplirse en todo momento las indicaciones del fabricante o las de estas instrucciones de uso.
- Cargue la batería completamente antes de la primera puesta en funcionamiento.
- Cargue completamente la batería al menos 2 veces al año para prolongar su vida útil el mayor tiempo posible.

## 2. EXPLICACIÓN DE LOS SÍMBOLOS

En el aparato, en las instrucciones de uso, en el embalaje y en la placa de características del aparato se utilizan los siguientes símbolos:

	El aparato no debe utilizarse cerca del agua o dentro de ella (p. ej., lavabo, ducha o bañera). ¡Peligro de descarga eléctrica!
	Indicación de advertencia sobre riesgos de lesiones u otros peligros para la salud.
	Separe los componentes del envase y elimínelos conforme a las disposiciones municipales.
	Etiquetado para identificar el material de embalaje. A = abreviatura del material, B = número de material: 1-7 = plásticos, 20-22 = papel y cartón
	Separe el producto y los componentes del envase y elimínelos conforme a las disposiciones municipales.
	Lea las instrucciones de uso.
	<b>Marcado CE</b> Este producto cumple los requisitos de las directrices europeas y nacionales vigentes.
	<b>Corriente continua</b> El aparato solo es apto para corriente continua.
	Está demostrado que los productos cumplen los requisitos de las normas técnicas de la Unión Económica Euroasiática.
	Eliminación según la Directiva europea sobre residuos de aparatos eléctricos y electrónicos (RAEE).
	<b>Marcado UKCA (Conformidad Evaluada del Reino Unido, por sus siglas en inglés)</b>

## 3. DESCRIPCIÓN DEL APARATO

Los esquemas correspondientes se muestran en la página 3.

**1** Pantalla

**4** Cámara de corte

**2** Botón de encendido y apagado

**5** Depósito colector

**3** Bloqueo de las placas

**6** Toma de carga

## 4. APLICACIÓN

### Cargar la batería

 El aparato solo deberá cargarse con un adaptador de red con una salida de 1 A.

Antes de utilizar por primera vez el aparato, deberá cargarlo como mínimo durante 2 horas.

1. Conecte el aparato con el cable de carga suministrado y una toma USB compatible (adaptador de red no incluido en el suministro) (véase la ilustración **A**).
2. Durante el proceso de carga, el símbolo de la batería se ilumina en rojo en la pantalla **1**. En cuanto el aparato esté completamente cargado, el símbolo de la batería se ilumina en verde.
3. Desenchufe el cable de carga del aparato. El aparato está ahora listo para funcionar.

### Función Direct Drive

Aunque la batería se descargue, el aparato se podrá seguir utilizando inmediatamente con conexión a la red.

### Protección para el transporte

El aparato dispone de una protección para el transporte. Si está activada, no podrá encender el aparato. La protección para el transporte impide que el aparato se encienda accidentalmente (p. ej., cuando se lleva de viaje en una maleta).

1. Para activar la protección para el transporte, mantenga pulsada la tecla de encendido y apagado **2** durante 3 segun-



- dos. En la pantalla **1** parpadea un símbolo de maleta rojo. El aparato está ahora bloqueado. Si pulsa la tecla de encendido y apagado **2** con la protección para el transporte activada, el símbolo de maleta rojo parpadeará brevemente.
2. Para desactivar la protección para el transporte, mantenga pulsada la tecla de encendido y apagado **2** de nuevo durante 3 segundos. El aparato se enciende y, por lo tanto, está desbloqueado.

## Aplicación

1. Peine el cabello con un peine de púas grandes para desenredarlo. El cabello debe estar seco, limpio y libre de productos cosméticos.
2. Deslice el bloqueo de las placas **3** hacia abajo para desbloquear el aparato (véase la ilustración **B**). Asegúrese de que el depósito colector **5** esté colocado.
3. Encienda el aparato con la tecla de encendido y apagado **2**. Seleccione con la tecla de encendido y apagado **2** la dirección de aplicación correcta. La dirección de aplicación correcta depende de la mano con la que utilice el aparato y del lado de la cabeza en el que la utilice. Las flechas verdes de la pantalla **1** deben señalar hacia el suelo durante la aplicación.
4. Divida el cabello en mechones de una anchura aproximada de 2 a 3 cm.
5. Sujete cada mechón firmemente y colóquelo entre las placas desde el nacimiento del cabello (véase la ilustración **C**).
6. Mueva el aparato de manera lenta y uniforme desde la raíz del cabello hasta las puntas (véase la ilustración **D**). Las puntas de pelo secas y rotas se cortan y terminan en el depósito colector **5**.
7. Para apagar el aparato pulse la tecla de encendido y apagado **2**, hasta que en la pantalla desaparezcan las flechas verdes.

8. Presione las dos placas juntas y deslice el bloqueo de las placas **3** hacia arriba.

## 5. LIMPIEZA Y CUIDADO



### ADVERTENCIA

Peligro de lesiones/aplastamiento. Apague el aparato antes de desmontar el depósito colector **5** del aparato. No introduzca las manos en la cámara de corte desde atrás mientras el aparato esté encendido.

1. Deslice el depósito colector **5** para abrirlo. Limpie el depósito colector **5** y la cámara de corte **4** con el pincel de limpieza después de cada aplicación.
2. La carcasa del aparato puede limpiarse con un paño suave humedecido con agua caliente.
3. Este aparato no necesita mantenimiento.
4. Proteja el aparato del polvo, la suciedad y la humedad.
5. ¡No lave el aparato en el lavavajillas!
6. ¡No utilice para la limpieza objetos afilados ni puntiagudos, productos de limpieza abrasivos o corrosivos ni cepillos duros!

## 6. ELIMINACIÓN



### ADVERTENCIA

La batería integrada no se puede extraer para su eliminación. Peligro de explosión y de lesiones. La batería de iones de litio utilizada en este aparato no debe eliminarse con la basura doméstica, sino que debe eliminarse adecuadamente. Para obtener información sobre la eliminación, póngase en contacto con el distribuidor autorizado o con un punto limpio municipal. Al entregar el aparato para su eliminación deberá indicar que contiene



ne una batería. Descargue la batería antes de eliminarla. Tome el aparato y enciéndalo hasta que se agote la batería.

Para proteger el medioambiente, el aparato no se debe desechar al final de su vida útil junto con la basura doméstica. Lo puede desechar en los puntos de recogida adecuados disponibles en su zona. Respete las normas locales referentes a la eliminación de residuos. Deseche este aparato de acuerdo con la Directiva de la Unión Europea sobre Residuos de Aparatos Eléctricos y Electrónicos (RAEE).

Para más información, póngase en contacto con la autoridad municipal competente en materia de eliminación de residuos. Puede obtener información sobre los puntos de recogida de electrodomésticos viejos dirigiéndose, p. ej., a su administración local o municipal, a las empresas locales de eliminación de residuos o a su distribuidor.

## 7. DATOS TÉCNICOS

Dimensiones	25,6 x 4,1 x 4,4 cm
Peso	261 g
Entrada del aparato	5,0 V === 1,0 A
Condiciones ambientales	Homologado solo para uso en interiores
Batería: Capacidad	1800 mAh
Tensión nominal	3,7 V
Denominación de tipo	Iones de litio

Salvo modificaciones técnicas.

Encontrará la declaración de conformidad de este producto en la siguiente dirección:

<https://www.beurer.com/web/we-landingpages/de/cedeclarationofconformity.php>

## 8. GARANTÍA

Encontrará más información sobre la garantía y sus condiciones en el folleto de garantía suministrado.



**Leggere le presenti istruzioni per l'uso con attenzione. Attenersi alle avvertenze e alle indicazioni di sicurezza. Conservare le istruzioni per l'uso per riferimento futuro. Rendere accessibili le istruzioni per l'uso ad altri utenti. In caso di cessione dell'apparecchio consegnare anche le istruzioni per l'uso.**

## **Fornitura**

Controllare l'integrità esterna della confezione e la completezza del contenuto. Prima dell'uso assicurarsi che l'apparecchio e gli accessori non presentino nessun danno palese e che il materiale di imballaggio sia stato rimosso. In caso di dubbio, non utilizzare l'apparecchio e consultare il proprio rivenditore o contattare l'Assistenza clienti indicata.

- 1 dispositivo per eliminare le doppie punte
- 1 pennello di pulizia
- 1 cavo di carica USB

## **Indice**

1. IMPORTANTI INDICAZIONI DI SICUREZZA.....	38
2. SPIEGAZIONE DEI SIMBOLI.....	40
3. DESCRIZIONE DELL'APPARECCHIO.....	41
4. UTILIZZO.....	41
5. PULIZIA E CURA.....	43
6. SMALTIMENTO.....	43
7. DATI TECNICI.....	44
8. GARANZIA.....	44

## 1. IMPORTANTI INDICAZIONI DI SICUREZZA

- Utilizzare l'apparecchio solo per lo scopo per il quale è stato concepito e come descritto nelle presenti istruzioni per l'uso.
- Questo apparecchio può essere utilizzato da bambini a partire da 8 anni di età e da persone con ridotte capacità fisiche, percettive o mentali o non in possesso della necessaria esperienza e/o conoscenza, esclusivamente sotto supervisione oppure se sono stati istruiti in merito alle misure di sicurezza e comprendono i rischi ad esse correlati.
- I bambini non devono giocare con l'apparecchio.
- Pericolo di soffocamento! Tenere i bambini lontani dai materiali d'imballaggio.
- La pulizia e la manutenzione a cura dell'utente non devono essere eseguite da bambini, a meno che non siano sorvegliati.

-  Non utilizzare l'apparecchio vicino a vasche da bagno, piatti doccia o altri recipienti che contengono acqua.
- Questo apparecchio non è concepito per l'uso commerciale.
- Pericolo di scossa elettrica! Accertarsi che non penetri acqua all'interno dell'apparecchio!



### **Indicazioni sull'uso delle batterie ricaricabili**

- Se il liquido della batteria ricaricabile viene a contatto con la pelle e con gli occhi, sciacquare le parti interessate con acqua e consultare il medico.
- Proteggere le batterie ricaricabili dal caldo eccessivo.
- Rischio di esplosione! Non gettare le batterie ricaricabili nel fuoco.
- Non scomporre, aprire o frantumare le batterie ricaricabili.
- Le batterie ricaricabili devono essere caricate correttamente prima dell'uso. Rispettare le avvertenze del produttore e le indicazioni fornite nelle presenti istruzioni per l'uso per caricare correttamente le batterie.
- Prima del primo utilizzo, caricare completamente la batteria ricaricabile.
- Per ottenere un ciclo di vita più lungo possibile, caricare completamente la batteria ricaricabile almeno 2 volte all'anno.

## 2. SPIEGAZIONE DEI SIMBOLI

I seguenti simboli sono utilizzati nelle istruzioni per l'uso, sull'imballo e sulla targhetta dell'apparecchio:

	L'apparecchio non deve essere utilizzato nelle vicinanze dell'acqua né immerso (ad esempio nel lavandino, nella doccia o nella vasca). Pericolo di scossa elettrica!
	Avvertimento di pericolo di lesioni o di pericoli per la salute.
	Separare i componenti dell'imballaggio e smaltirli secondo le norme comunali.
	Etichetta di identificazione del materiale di imballaggio. A = abbreviazione del materiale, B = codice materiale: 1-7 = plastica, 20-22 = carta e cartone
	Separare il prodotto e i componenti dell'imballaggio e smaltirli secondo le norme comunali.
	Leggere le istruzioni per l'uso.
	<b>Marcatura CE</b> Il presente prodotto soddisfa i requisiti delle direttive europee e nazionali vigenti.
	<b>Corrente continua</b> L'apparecchio è adatto solo a un uso con corrente continua.
	I prodotti sono comprovatamente conformi ai requisiti delle normative tecniche dell'UEE.
	Smaltimento secondo la direttiva europea sui rifiuti di apparecchiature elettriche ed elettroniche (RAEE).
	<b>Marchio UKCA (valutazione di conformità nel Regno Unito)</b>



## 3. DESCRIZIONE DELL'APPARECCHIO

I disegni corrispondenti sono riportati a pagina 3.

**1** Display

**4** Vano di taglio

**2** Pulsante ON/OFF

**5** Contenitore di raccolta

**3** Blocco piastre

**6** Connettore di carica

## 4. UTILIZZO

### Caricamento della batteria

 L'apparecchio deve essere caricato solo con un adattatore con potenza di 1A.

Prima di mettere in funzione per la prima volta l'apparecchio, è necessario caricarlo per almeno 2 ore.

1. Collegare l'apparecchio al cavo di ricarica in dotazione e a una presa USB compatibile (adattatore di rete non in dotazione) (vedere figura **A**).
2. Durante la carica, il simbolo della batteria **1** si illumina di rosso sul display. Quando l'apparecchio è completamente carico, il simbolo della batteria si illumina di verde.
3. Estrarre il cavo di ricarica dall'apparecchio. L'apparecchio è ora pronto all'uso.

### Funzione Direct Drive

Quando la batteria ricaricabile è scarica, è possibile proseguire immediatamente collegando l'apparecchio alla rete elettrica.

### Protezione per il viaggio

L'apparecchio è dotato di una protezione per il viaggio che, se attiva, non consente di accendere l'apparecchio. La protezione per il viaggio evita che l'apparecchio si accenda inavvertitamente (ad es. in valigia durante il viaggio).

1. Per attivare la protezione per il viaggio, tenere premuto il pulsante ON/OFF **2** per 3 secondi. Sul display **1** lampeggia

il simbolo rosso della valigia. L'apparecchio è ora bloccato. Se si preme il pulsante ON/OFF **2** mentre è attiva la protezione per il viaggio, il simbolo rosso della valigia lampeggia brevemente.

2. Per disattivare la protezione per il viaggio, tenere di nuovo premuto il pulsante ON/OFF **2** per 3 secondi. L'apparecchio si accende e viene sbloccato.

## Utilizzo

1. Pettinare i capelli con un pettine a denti larghi per districarli. I capelli devono essere asciutti, puliti e privi di prodotti per acconciatura.
2. Far scorrere il blocco della piastra **3** verso il basso per sbloccare l'apparecchio (vedere figura **B**). Assicurarsi che il contenitore di raccolta **5** sia applicato.
3. Accendere l'apparecchio con il pulsante ON/OFF **2**. Utilizzare il pulsante ON/OFF **2** per selezionare la direzione di applicazione corretta. La direzione di utilizzo corretta dipende dalla mano e dal lato della testa su cui si utilizza l'apparecchio. Le frecce verdi sul display **1** devono essere rivolte verso il pavimento durante l'uso.
4. Suddividere i capelli in singole ciocche della larghezza di circa 2-3 cm.
5. Tenere le ciocche tese e infilarle tra le piastre riscaldanti vicino all'attaccatura dei capelli (vedere la figura **C**).
6. Far scorrere l'apparecchio lentamente e uniformemente dall'attaccatura alla punta dei capelli (vedere la figura **D**). Le punte dei capelli secche e rotte vengono tagliate e finiscono nel contenitore di raccolta **5**.
7. Per spegnere l'apparecchio, premere il pulsante ON/OFF **2** finché sul display non scompaiono le frecce verdi.
8. Premere insieme le due piastre e far scorrere il blocco delle piastre **3** verso l'alto.

## 5. PULIZIA E CURA



### AVVERTENZA

Pericolo di lesioni/contusioni! Spegnerne l'apparecchio prima di smontare il contenitore di raccolta **5** da esso. Non inserire le mani nel vano di taglio da dietro quando l'apparecchio è acceso!

1. Far scorrere il contenitore di raccolta **5** verso l'alto. Pulire il contenitore di raccolta **5** e il vano di taglio **4** dopo ogni utilizzo con il pennello di pulizia.
2. Pulire l'apparecchio con un panno morbido inumidito con acqua calda.
3. L'apparecchio non richiede manutenzione.
4. Proteggere l'apparecchio da polvere, sporcizia e umidità.
5. Non lavare l'apparecchio in lavastoviglie!
6. Non utilizzare sistemi di pulizia taglienti, appuntiti, abrasivi o corrosivi né spazzole dure!

## 6. SMALTIMENTO



### AVVERTENZA

La batteria integrata non può essere rimossa per lo smaltimento. Pericolo di esplosione e di lesioni. La batteria agli ioni di litio utilizzata in questo apparecchio non deve essere smaltita nei rifiuti domestici, ma in modo appropriato. Per informazioni sullo smaltimento, contattare il rivenditore autorizzato o un centro di raccolta comunale. Al momento dello smaltimento occorre far presente che l'apparecchio contiene una batteria. Scaricare la batteria prima di smaltirla. Prendere l'apparecchio e metterlo in funzione fino a scaricare completamente la batteria.

A tutela dell'ambiente, al termine del suo ciclo di vita l'apparecchio non deve essere smaltito nei ri-



fiuti domestici, ma conferito negli appositi centri di raccolta. Attenersi alle norme locali vigenti per lo smaltimento dei materiali. Smaltire l'apparecchio secondo la direttiva europea sui rifiuti di apparecchiature elettriche ed elettroniche (RAEE). In caso di dubbi, rivolgersi agli enti comunali responsabili in materia di smaltimento.

Informazioni sui punti di raccolta per apparecchi usati vengono fornite ad es. dai comuni, dalle società di smaltimento locali e dai rivenditori.

## 7. DATI TECNICI

Dimensioni	25,6 x 4,1 x 4,4 cm
Peso	261 g
Ingresso apparecchio	5,0 V === 1,0 A
Condizioni ambientali	Adatto solo per l'utilizzo in ambienti chiusi
Batteria ricaricabile: Capacità Tensione nominale Definizione del tipo	1800 mAh 3,7 V Ioni di litio

Salvo modifiche tecniche.

La dichiarazione di conformità relativa al presente prodotto è disponibile all'indirizzo:

<https://www.beurer.com/web/we-landingpages/de/cededclarationofconformity.php>

## 8. GARANZIA

Per ulteriori informazioni sulla garanzia e sulle condizioni di garanzia, consultare la scheda di garanzia fornita.

# TÜRKÇE



**Bu kullanım kılavuzunu dikkatle okuyun. Uyarılara ve güvenlik yönergelerine uyun. Bu kullanım kılavuzunu ileride başvurmak üzere saklayın. Diğer kullanıcıların da kullanım kılavuzuna erişebilmesini sağlayın. Cihazı başkalarına verirken kullanım kılavuzunu da birlikte verin.**

## **Teslimat kapsamı**

Teslimat kapsamını kontrol ederek karton ambalajın dıştan hasar görmemiş ve içeriğin eksiksiz olduğundan emin olun. Kullanmadan önce cihazda ve aksesuarlarında görünür hasarlar olmadığından ve tüm ambalaj malzemelerinin çıkarıldığından emin olun. Şüpheli durumlarda kullanmayın ve satıcınıza veya belirtilen müşteri hizmetleri adresine başvurun.

- 1 adet saç kırık alma makinası
- 1 adet temizleme fırçası
- 1 adet USB şarj kablosu

## **İçindekiler**

1. ÖNEMLİ GÜVENLİK UYARILARI .....	46
2. İŞARETLERİN AÇIKLAMASI .....	47
3. CİHAZ AÇIKLAMASI .....	48
4. KULLANIM .....	49
5. TEMİZLİK VE BAKIM .....	50
6. BERTARAF ETME .....	51
7. TEKNİK VERİLER .....	52
8. GARANTİ .....	52

## 1. ÖNEMLİ GÜVENLİK UYARILARI

- Cihazı sadece geliştirilme amacına uygun olarak ve bu kullanım kılavuzunda belirtilen şekilde kullanın.
- Bu cihaz, 8 yaş ve üzeri çocuklar ve fiziksel, algısal ve akli becerileri kısıtlı veya tecrübesi ve bilgisi yetersiz olan kişiler tarafından ancak gözetim altında ya da cihazın emniyetli kullanımını hakkında bilgilendirilmiş olmaları ve cihazın kullanımını sonucu ortaya çıkabilecek tehlikelerin bilincinde olmaları koşuluyla kullanılabilir.
- Çocuklar cihazla oynamamalıdır.
- Boğulma tehlikesi! Çocukları ambalaj malzemelerinden uzak tutun.
- Temizlik ve kullanıcı bakımı, gözetim altında olmadıkları sürece çocuklar tarafından yapılmamalıdır.
-  Bu cihazı küvetlerin, duş teknelerinin veya su içeren diğer kapların yakınında kullanmayın.

- Bu cihaz ticari kullanım için tasarlanmamıştır.
- Elektrik çarpması tehlikesi! Cihazın içine su girmemesine dikkat edin!



### **Şarj edilebilir pillerin kullanımıyla ilgili bilgiler**

- Şarj edilebilir pil hücreesindeki sıvı cilde veya gözlere temas ederse, ilgili yeri suyla yıkayın ve bir doktora başvurun.
- Şarj edilebilir pilleri aşırı ısıya karşı koruyun.
- Patlama tehlikesi! Şarj edilebilir pilleri ateşe atmayın.
- Şarj edilebilir pilleri parçalarına ayırmayın, açmayın veya parçalamayın.
- Şarj edilebilir piller kullanılmadan önce doğru şekilde şarj edilmelidir. Doğru şekilde şarj etmek için üreticinin açıklamalarına veya bu kullanım kılavuzundaki talimatlara dikkat edin.
- Şarj edilebilir pili ilk kullanımdan önce tamamen şarj edin.
- Şarj edilebilir pilin ömrünü mümkün olduğunca uzatmak için yılda en az 2 kez tamamen şarj edin.

## **2. İŞARETLERİN AÇIKLAMASI**

Cihazın üzerinde, kullanım kılavuzunda, ambalajında ve model etiketinde aşağıdaki simgeler kullanılmıştır:

	<p>Cihaz su yakınında ya da su içinde (örneğin lavaboda, duşta, küvette) kullanılmamalıdır. Elektrik çarpması tehlikesi!</p>
	<p>Yaralanma tehlikelerine veya sağlığınızla ilgili tehlikelere yönelik uyarı.</p>

	Ambalaj bileşenlerini ayırın ve belediyenin kurallarına uygun olarak bertaraf edin.
	Ambalaj malzemesinin tanımlanması için kullanılan işaret. A = malzeme kısaltması, B = malzeme numarası: 1-7 = plastikler, 20 -22 = kâğıt ve karton
	Ürünü ve ambalaj bileşenlerini ayırın ve belediyenin kurallarına uygun olarak bertaraf edin.
	Kullanma talimatını okuyun.
	<b>CE işareti</b> Bu ürün, geçerli Avrupa Birliği yönergelerinin ve ulusal yönergelerin gerekliliklerini karşılamaktadır.
	<b>Doğru akım</b> Cihaz yalnızca doğru akımla çalışır.
	Ürünlerin, AEB'nin belirlediği teknik kuralların gerektirdiği şartlara uygun olduğu belgelenmiştir.
	Elektrikli ve elektronik atık cihazlarla ilgili AB direktifi (WEEE - Waste Electrical and Electronic Equipment) uyarınca bertaraf edilir.
	<b>Birleşik Krallık İçin Uygunluk Değerlendirmesi Yapıldı İşareti</b>

### 3. CİHAZ AÇIKLAMASI

Cihaza ait çizimler 3. sayfadadır.

1 Ekran

4 Kesme bölmesi

2 AÇMA/KAPATMA tuşu

5 Toplama kabı

3 Plaka kilidi

6 Şarj soketi



## 4. KULLANIM

### Şarj edilebilir pilin şarj edilmesi

 Cihaz sadece 1 A çıkışlı bir elektrik adaptörüyle şarj edilmelidir.

Cihazı ilk kez çalıştırmadan önce en az 2 saat şarj etmeniz gerekir.

1. Cihazı birlikte verilen şarj kablosuyla uyumlu bir USB bağlantısı noktasına (elektrik adaptörü teslimat kapsamına dahil değildir) bağlayın (bkz. Şekil **A**).
2. Şarj işlemi sırasında ekranda **1** pil sembolü kırmızı renkte yanar. Cihaz tamamen şarj olunca pil sembolü yeşil renkte yanar.
3. Şarj kablosunu cihazdan çıkarın. Cihaz kullanıma hazırdır.

### Direct-Drive fonksiyonu

Şarj edilebilir pilin şarjı bittiğinde, cihazı elektrik adaptörüyle prize takarak hemen kullanmaya devam edebilirsiniz.

### Seyahat kilidi

Cihazda bir seyahat kilidi mevcuttur. Seyahat kilidi etkinken cihaz açılmaz. Seyahat kilidi, cihazın yanlışlıkla (örneğin seyahat sırasında bavuldayken) açılmasını önler.

1. Seyahat kilidini etkinleştirmek için AÇMA/KAPATMA tuşunu **2** 3 saniye basılı tutun. Ekranda **1** kırmızı bir bavul sembolü yanıp söner. Cihaz kilitlenmiştir. Seyahat kilidi etkinken AÇMA/KAPATMA tuşuna **2** basarsanız, kırmızı bavul sembolü kısa bir süre yanıp söner.
2. Seyahat kilidini devre dışı bırakmak için AÇMA/KAPATMA tuşunu **2** tekrar 3 saniye basılı tutun. Cihaz açılır ve kilit devre dışı kalır.

## Kullanım

1. Kalın dişli bir tarakla tarayarak saçlarınızdaki düğümlenmeleri çözün. Saçlarınız kuru ve temiz olmalı, ayrıca saçlarınıza şekillendirici ürün uygulanmış olmamalıdır.
2. Cihazın kilidini açmak için plaka kilidini **3** aşağı doğru itin (bkz. Şekil **B**). Toplama kabının **5** yerleştirildiğinden emin olun.
3. Cihazı AÇMA/KAPATMA tuşu **2** ile açın. AÇMA/KAPATMA tuşuyla **2** doğru uygulama yönünü seçin. Doğru uygulama yönü, cihazı hangi elinizde veya başınızın hangi tarafında kullandığınıza göre değişir. Kullanım sırasında ekrandaki **1** yeşil okların yönü yere doğru olmalıdır.
4. Saçlarınızı yaklaşık 2 ila 3 cm genişliğinde tutamlara ayırın.
5. Saç tutamını gergin tutun ve saç dibine yakın bir yerden plakaların arasına yerleştirin (bkz. Şekil **C**).
6. Cihazı yavaş ve düzgün bir şekilde saç dibinden saç ucuna doğru hareket ettirin (bkz. Şekil **D**). Kuru ve kırık saç uçları kesilir ve toplama kabında **5** birikir.
7. Cihazı kapatmak için, ekrandaki yeşil oklar sönene kadar AÇMA/KAPATMA tuşuna **2** basın.
8. İki plakayı birbirine doğru bastırın ve plaka kilidini **3** yukarı doğru kaydırın.

## 5. TEMİZLİK VE BAKIM

### UYARI

Yaralanma/sıkışma tehlikesi! Toplama kabını **5** cihazdan çıkarmadan önce cihazı kapatın. Cihaz açık durumdayken, arkadan kesme bölmesinin içine elinizi sokmayın!

1. Toplama kabını **5** açın. Toplama kabını **5** ve kesme bölmesini **4** her kullanımdan sonra temizleme fırçasıyla temizleyin.
2. Cihazın dışını yumuşak ve ılık suyla nemlendirilmiş bir bezle temizleyebilirsiniz.

3. Cihazın bakıma ihtiyacı yoktur.
4. Cihazı tozdan, kirden ve nemden koruyun.
5. Cihazı bulaşık makinesinde yıkamayın!
6. Keskin, sivri, aşındırıcı, yakıcı temizlik maddeleri veya sert fırçalar kullanmayın!

## 6. BERTARAF ETME



### UYARI

Cihazın içindeki şarj edilebilir pil, bertaraf etmek için çıkarılamaz. Patlama ve yaralanma tehlikesi. Bu cihazda kullanılan şarj edilebilir lityum-iyon pil, ev atıkları ile atılmamalı, kurallara uygun şekilde bertaraf edilmelidir. Bertaraf etme ile ilgili bilgi almak için lütfen yetkili satıcıya veya bölgenizdeki atık toplama merkezine danışın. Bertaraf ederken cihazın içinde şarj edilebilir pil bulunduğu belirtilmelidir. Şarj edilebilir pili bertaraf etmeden önce deşarj edin. Cihazı şarj edilebilir pil boşalınca kadar açık tutun.

Kullanım ömrü sona eren cihazlar, çevrenin korunması için evsel atıklar ile birlikte bertaraf edilmemelidir. Bertaraf etme işlemi, ülkenizdeki uygun atık toplama merkezleri aracılığıyla yapılabilir. Malzemelerin bertaraf edilmesi sırasında yerel yönetmeliklere uyun. Cihazı, elektrikli ve elektronik atık cihazlarla ilgili AB direktifine (WEEE - Waste Electrical and Electronic Equipment) uygun şekilde bertaraf edin.



Bertaraf etme ile ilgili diğer sorularınızı, ilgili yerel makamlara iletebilirsiniz.

Atık cihazlarınızı geri verebileceğiniz yerleri belediyeden, valilikten, yerel çöp toplama şirketlerinden ya da satıcınızdan öğrenebilirsiniz.

## 7. TEKNİK VERİLER

Ölçüler	25,6 x 4,1 x 4,4 cm
Ağırlık	261 g
Cihaz girişi	5,0 V === 1,0 A
Ortam koşulları	Sadece kapalı alanlarda kullanılmasına izin verilir
Şarj edilebilir pil: Kapasite Nominal voltaj Tip tanımı	1800 mAh 3,7 V Li-Ion

Teknik değişiklik hakkı saklıdır.

Bu ürünle ilgili uygunluk beyanını aşağıdaki adreste bulabilirsiniz:

<https://www.beurer.com/web/we-landingpages/de/cedeclearationofconformity.php>

## 8. GARANTİ

Garanti ve garanti koşulları ile ilgili ayrıntılı bilgileri cihazla birlikte verilen garanti broşüründe bulabilirsiniz.

Hata ve değişiklik hakkı saklıdır



**Внимательно прочтите данную инструкцию по применению. Обращайте внимание на предупреждения и соблюдайте указания по технике безопасности. Сохраните инструкцию по применению для последующего использования. Обеспечьте другим пользователям доступ к инструкции по применению. Передавайте прибор другим пользователям вместе с инструкцией по применению.**

## **Комплект поставки**

Проверьте комплектность поставки и убедитесь в том, что на картонной упаковке нет внешних повреждений. Перед использованием убедитесь в том, что прибор и его принадлежности не имеют видимых повреждений, и все упаковочные материалы удалены. В случае сомнений не используйте изделие и обратитесь к продавцу или в сервисную службу по указанному адресу.

- 1 прибор для удаления секущихся кончиков
- 1 кисточка для очистки
- 1 зарядный USB-кабель

## **Содержание**

1. ВАЖНЫЕ УКАЗАНИЯ ПО ТЕХНИКЕ БЕЗОПАСНОСТИ .....	54
2. ПОЯСНЕНИЯ К СИМВОЛАМ .....	56
3. ОПИСАНИЕ ПРИБОРА .....	57
4. ПРИМЕНЕНИЕ.....	57
5. ОЧИСТКА И УХОД .....	59
6. УТИЛИЗАЦИЯ .....	60
7. ТЕХНИЧЕСКИЕ ХАРАКТЕРИСТИКИ.....	60
8. ГАРАНТИЯ.....	61

# 1. ВАЖНЫЕ УКАЗАНИЯ ПО ТЕХНИКЕ БЕЗОПАСНОСТИ

- Используйте прибор только в тех целях, для которых он был разработан, и только тем способом, который описан в данной инструкции по применению.
- Данный прибор может использоваться детьми старше 8 лет, а также лицами с ограниченными физическими, сенсорными или умственными способностями или с недостаточными знаниями и (или) опытом в том случае, если они находятся под присмотром взрослых или проинформированы о безопасном применении прибора и возможных опасностях.
- Не позволяйте детям играть с прибором.
- Опасность удушения! Не давайте упаковочный материал детям.
- Не допускается выполнение очистки и технического обслуживания прибора детьми, за исключением тех

случаев, когда они находятся под присмотром.

-  Не используйте прибор вблизи ванн, душевых поддонов или других емкостей с водой.
- Данный прибор не предназначен для использования в коммерческих целях.
- Опасность поражения электрическим током! Следите за тем, чтобы внутрь прибора не попала вода!



### **Обращение с аккумуляторами**

- При попадании жидкости из аккумуляторов на кожу или в глаза промойте соответствующий участок большим количеством воды и обратитесь к врачу.
- Защищайте аккумуляторы от чрезмерного воздействия тепла.
- Опасность взрыва! Не бросайте аккумуляторы в огонь.
- Не разбирайте, не вскрывайте и не разбивайте аккумуляторы.
- Перед использованием аккумуляторы необходимо правильно зарядить. Для правильной зарядки всегда соблюдайте указания изготовителя и указания из данной инструкции по применению.

- Перед первым использованием полностью зарядите аккумулятор.
- Чтобы максимально продлить срок службы аккумулятора, заряжайте его полностью не реже двух раз в год.

## 2. ПОЯСНЕНИЯ К СИМВОЛАМ

На приборе, в инструкции по применению, на упаковке и фирменной табличке прибора используются следующие символы.

	Прибор не должен использоваться вблизи воды или в воде (например, в умывальной раковине, душе, ванне) — опасность удара током!
	Предупреждает об опасности травмирования или нанесения вреда здоровью.
	Удалите элементы упаковки и утилизируйте их в соответствии с местными предписаниями.
	Маркировка для идентификации упаковочного материала. А = сокращенное обозначение материала, В = номер материала: 1-7 = пластик, 20-22 = бумага и картон
	Снимите упаковку с изделия и утилизируйте ее в соответствии с местными предписаниями.
	Прочтите инструкцию по применению.
	<b>Маркировка CE</b> Это изделие соответствует требованиям действующих европейских и национальных директив.
	<b>Постоянный ток</b> Прибор предназначен только для работы от источника постоянного тока.
	Продукция гарантированно соответствует требованиям нормативно-технической документации ЕАЭС.



	<p>Утилизация прибора должна производиться в соответствии с директивой ЕС по отходам электрического и электронного оборудования — WEEE (Waste Electrical and Electronic Equipment).</p>
<p><b>UK CA</b></p>	<p><b>Знак соответствия требованиям Великобритании</b></p>

### 3. ОПИСАНИЕ ПРИБОРА

Соответствующие чертежи представлены на стр. 3.

- |                     |                    |
|---------------------|--------------------|
| 1 Дисплей           | 4 Режущая камера   |
| 2 Кнопка ВКЛ./ВЫКЛ. | 5 Приемная емкость |
| 3 Фиксатор пластин  | 6 Разъем питания   |

### 4. ПРИМЕНЕНИЕ

#### Зарядка аккумулятора

 Заряжайте прибор только с помощью сетевого адаптера с выходом 1 А.

Перед первым применением прибор необходимо заряжать не менее 2 часов.

1. Используя входящий в комплект поставки зарядный кабель, подсоедините прибор к совместимому USB-разъему (сетевой адаптер не входит в комплект поставки) (см. рис. **A**).
2. Во время зарядки символ батарейки на дисплее **1** светится красным. Как только прибор полностью зарядится, символ батарейки будет светиться зеленым.
3. Отсоедините зарядный кабель от прибора. Теперь прибор готов к работе.

## Функция прямого подключения

После разрядки аккумулятора прибор можно подключить к сети и продолжать использовать.

## Блокировка на время транспортировки

Прибор оснащен блокировкой от случайного включения, например, во время транспортировки. Если блокировка активна, прибор включить невозможно. Блокировка предотвращает случайное включение прибора (например, в чемодане в поездке).

1. Чтобы активировать блокировку, нажмите и удерживайте кнопку ВКЛ./ВЫКЛ. **2** в течение 3 секунд. На дисплее **1** замигает красный символ чемодана. Прибор заблокирован. Если при активированной блокировке нажать кнопку ВКЛ./ВЫКЛ. **2**, красный символ чемодана будет мигать в течение непродолжительного времени.
2. Чтобы отключить блокировку, снова нажмите и удерживайте кнопку ВКЛ./ВЫКЛ. **2** в течение 3 секунд. Прибор включится и разблокируется.

## Применение

1. Расчешите волосы расческой с крупными зубьями. Волосы должны быть сухими, чистыми, без остатков средств для укладки.
2. Передвиньте фиксатор пластин **3** вниз, чтобы разблокировать устройство (см. рис. **В**). Убедитесь, что емкость для сбора отрезанных кончиков **5** установлена.
3. Включите прибор нажатием кнопки ВКЛ./ВЫКЛ. **2**. С помощью кнопки ВКЛ./ВЫКЛ. **2** выберите правильное положение прибора. Правильное положение зависит от того, в какой руке Вы держите прибор или на какой стороне головы Вы обрезаете секущиеся кончики. При использовании прибора зеленые стрелки на дисплее **1** должны быть направлены к полу.

4. Разделите волосы на отдельные пряди шириной примерно 2–3 см.
5. Держите прядь натянутой и уложите ее у корней волос между пластинами (см. рис. **C**).
6. Медленно и равномерно передвигайте прибор от корней к кончикам (см. рис. **D**). Сухие и секущиеся кончики волос срезаются и попадают в приемную емкость **5**.
7. Для выключения прибора удерживайте кнопку ВКЛ./ВЫКЛ. **2**, пока на дисплее не исчезнут зеленые стрелки.
8. Сожмите пластины вместе и передвиньте фиксатор пластин **3** вверх.

## 5. ОЧИСТКА И УХОД



### ПРЕДУПРЕЖДЕНИЕ

Опасность травмирования/сдавливания! Прежде чем отсоединять приемную емкость **5**, выключите прибор. Когда прибор включен, следите за тем, чтобы руки не попали в режущую камеру сзади!

1. Откройте приемную емкость **5**. После каждого применения очищайте приемную емкость **5** и режущую камеру **4** кисточкой для очистки.
2. Корпус прибора можно очистить с помощью мягкой салфетки, смоченной в теплой воде.
3. Ваш прибор не требует технического обслуживания.
4. Защищайте прибор от пыли, грязи и влаги.
5. Не мойте прибор в посудомоечной машине!
6. Не используйте для очистки острые и колющие предметы, абразивные и агрессивные чистящие средства или жесткие щетки!

## 6. УТИЛИЗАЦИЯ

### ПРЕДУПРЕЖДЕНИЕ

Встроенный аккумулятор нельзя извлекать с целью утилизации. Опасность взрыва и получения травм! Используемый в данном приборе литийионный аккумулятор нельзя утилизировать вместе с бытовыми отходами. Необходима надлежащая утилизация. Для получения информации по утилизации свяжитесь с авторизованным продавцом или соответствующим пунктом приема. При утилизации укажите на то, что прибор содержит аккумулятор. Разрядите аккумулятор перед утилизацией. Возьмите прибор и включайте его, пока аккумулятор не разрядится.

В целях защиты окружающей среды по окончании срока службы следует утилизировать прибор отдельно от бытового мусора. Утилизация должна производиться через соответствующие пункты сбора в Вашей стране. Соблюдайте местные законодательные нормы по утилизации отходов. Прибор следует утилизировать согласно директиве ЕС по отходам электрического и электронного оборудования — WEEE (Waste Electrical and Electronic Equipment).

При возникновении вопросов обращайтесь в коммунальную организацию, занимающуюся утилизацией.

Информацию о приеме отслуживших приборов можно получить в местной администрации, организации по утилизации мусора или у продавца.



## 7. ТЕХНИЧЕСКИЕ ХАРАКТЕРИСТИКИ

Размеры	25,6 × 4,1 × 4,4 см
Масса	261 г
Вход прибора	5,0 В === 1,0 А

Условия использования	Только для помещений
Аккумулятор:	
Емкость	1800 мА·ч
Номинальное напряжение	3,7 В
Тип	литийионный

Возможны технические изменения.

С декларацией о соответствии данного продукта директивам можно ознакомиться, перейдя по следующей ссылке: <https://www.beurer.com/web/we-landingpages/de/cedeclarationofconformity.php>

## 8. ГАРАНТИЯ

Более подробную информацию о гарантии и гарантийных условиях см. в прилагаемом гарантийном листе.



**Uważnie przeczytać niniejszą instrukcję obsługi. Przestrzegać ostrzeżeń i wskazówek bezpieczeństwa. Zachować instrukcję obsługi do późniejszego wykorzystania. Udostępniać instrukcję obsługi innym użytkownikom. Przekazując urządzenie, należy dołączyć do niego instrukcję obsługi.**

## Zawartość opakowania

Zestaw należy sprawdzić pod kątem zewnętrznych uszkodzeń kartonowego opakowania oraz jego zawartości. Przed użyciem upewnić się, że urządzenie i akcesoria nie wykazują żadnych widocznych uszkodzeń i wszystkie elementy opakowania zostały usunięte. W razie wątpliwości zaprzestać używania urządzenia i zwrócić się do sprzedawcy lub napisać na podany adres działu obsługi klienta.

- 1 x urządzenie do obcinania rozdwojonych końcówek włosów
- 1 x pędzelek do czyszczenia
- 1 x kabel ładowania USB

## Spis treści

1. WAŻNE WSKAZÓWKI DOTYCZĄCE BEZPIECZEŃSTWA.....	63
2. OBJAŚNIENIE SYMBOLI.....	65
3. OPIS URZĄDZENIA.....	66
4. ZASTOSOWANIE.....	66
5. CZYSZCZENIE I PIELEGNACJA .....	68
6. UTYLIZACJA .....	68
7. DANE TECHNICZNE .....	69
8. GWARANCJA.....	70

# 1. WAŻNE WSKAZÓWKI DOTYCZĄCE BEZPIECZEŃSTWA

- Urządzenie może być używane wyłącznie do celu, do jakiego jest zaprojektowane, i w sposób opisany w niniejszej instrukcji obsługi.
- Dzieci od 8 roku życia oraz osoby z ograniczoną sprawnością fizyczną, sensoryczną i umysłową lub brakiem doświadczenia i/lub wiedzy mogą obsługiwać urządzenie wyłącznie pod nadzorem lub po uzyskaniu instrukcji dotyczących bezpiecznego korzystania z urządzenia i tylko wówczas, jeśli są świadome zagrożeń wynikających z jego użytkowania.
- Dzieciom nie wolno bawić się urządzeniem.
- Niebezpieczeństwo uduszenia! Opakowanie przechowywać w miejscu niedostępnym dla dzieci.
- Dzieciom nie wolno czyścić ani przeprowadzać konserwacji urządzenia,

chyba że znajdują się pod opieką osoby dorosłej.

-  Nie używać urządzenia w pobliżu wanien, brodzików ani innych pojemników z wodą.
- To urządzenie nie jest przeznaczone do użytkowania w środowiskach komercyjnych.
- Niebezpieczeństwo porażenia prądem elektrycznym! Uważać, aby do wnętrza urządzenia nie dostała się woda!



### **Wskazówki dotyczące postępowania z akumulatorami**

- Jeśli dojdzie do kontaktu elektrolitu z akumulatorem ze skórą lub z oczami, przemyć podrażnione miejsce wodą i skontaktować się z lekarzem.
- Chronić akumulatory przed nadmiernie wysoką temperaturą.
- Zagrożenie wybuchem! Nie wrzucać akumulatorów do ognia.
- Akumulatorów nie wolno rozmontowywać, otwierać ani rozdrabniać.
- Przed użyciem akumulatorów należy je odpowiednio naładować. Zawsze należy przestrzegać zaleceń producenta i zapisów niniejszej instrukcji obsługi dotyczących prawidłowego ładowania.



- Przed pierwszym użyciem należy całkowicie naładować akumulator.
- Aby zapewnić możliwie długi czas eksploatacji akumulatora, należy go całkowicie naładować co najmniej 2 razy w roku.

## 2. OBJAŚNIENIE SYMBOLI

Na urządzeniu, w instrukcji obsługi, na opakowaniu i tabliczce znamionowej urządzenia zastosowano następujące symbole:

	Nie używać urządzenia w pobliżu wody lub w wodzie (np. umywalka, prysznic, wanna) – ryzyko porażenia prądem!
	Ostrzeżenie przed niebezpieczeństwem utraty zdrowia lub odniesienia obrażeń ciała.
	Oddzielić elementy opakowania i zutylizować je zgodnie z lokalnymi przepisami.
	Oznakowanie identyfikujące materiał opakowaniowy. A = skrót nazwy materiału, B = numer materiału: 1-7 = tworzywa sztuczne, 20-22 = papier i tektura
	Oddzielić produkt i elementy opakowania i zutylizować je zgodnie z lokalnymi przepisami.
	Przeczytać instrukcję obsługi.
	<b>Oznaczenie CE</b> Niniejszy produkt spełnia wymagania obowiązujących dyrektyw europejskich i krajowych.
	<b>Prąd stały</b> Urządzenie jest przeznaczone wyłącznie do zasilania prądem stałym.
	Dowiedziano, że produkty spełniają wymogi przepisów technicznych obowiązujących w Euroazjatyckiej Unii Gospodarczej.

	<p>Utylizacja zgodnie z dyrektywą WE w sprawie zużytego sprzętu elektrycznego i elektronicznego.</p>
<p><b>UK CA</b></p>	<p>Oznaczenie zgodności z wymogami w Wielkiej Brytanii</p>

### 3. OPIS URZĄDZENIA

Odpowiednie rysunki znajdują się na stronie 3.

- |                                 |                     |
|---------------------------------|---------------------|
| 1 Wyświetlacz                   | 4 Komora cięcia     |
| 2 Przycisk włączania/wyłączania | 5 Pojemnik zbiorczy |
| 3 Blokada płytek                | 6 Gniazdo ładowania |

### 4. ZASTOSOWANIE

#### Ładowanie akumulatora

 Urządzenie należy ładować wyłącznie za pomocą zasilacza sieciowego o natężeniu 1 A.

Przed pierwszym użyciem urządzenie trzeba najpierw ładować przez co najmniej 2 godz.

1. Połączyć urządzenie za pomocą dostarczonego kabla do ładowania i kompatybilnego portu USB (zasilacz nie jest zawarty w opakowaniu) (patrz ryc. **A**).
2. Podczas ładowania symbol baterii na wyświetlaczu **1** świeci na czerwono. Gdy tylko urządzenie zostanie całkowicie naładowane, symbol baterii zaświeci na zielono.
3. Wyciągnąć kabel ładowania z urządzenia. Urządzenie jest teraz gotowe do pracy.

#### Funkcja Direct-Drive

Jeśli akumulator jest rozładowany, z urządzenia można od razu korzystać w trybie zasilania sieciowego.

## Zabezpieczenie podrózne

Urządzenie jest wyposażone w zabezpieczenie podrózne. Po aktywowaniu zabezpieczenia podróznego nie można włączyć urządzenia. Zabezpieczenie podrózne zapobiega niezamierzonemu włączeniu urządzenia (np. w torbie podróznej).

1. Aby aktywować zabezpieczenie podrózne, należy przytrzymać wciśnięty przycisk włączania/wyłączania **[2]** przez 3 sekundy. Na wyświetlaczu **[1]** miga czerwony symbol walizki. Urządzenie jest teraz zablokowane. Jeśli przy aktywnym zabezpieczeniu podróznym zostanie naciśnięty przycisk włączania/wyłączania **[2]**, zamiga przez chwilę symbol walizki.
2. Aby zdezaktywować zabezpieczenie podrózne, należy ponownie przytrzymać wciśnięty przycisk włączania/wyłączania **[2]** przez 3 sekundy. Urządzenie włącza się i zostaje w ten sposób odblokowane.

## Zastosowanie

1. Rozczesać włosy grubym grzebieniem, aby je rozplątać. Włosy muszą być suche, czyste i wolne od środków do modelowania włosów.
2. Przesunąć blokadę płytek **[3]** w dół, aby odblokować urządzenie (patrz ryc. **[B]**). Upewnić się, że pojemnik zbiorczy **[5]** jest włożony.
3. Włączyć urządzenie przyciskiem włączania/wyłączania **[2]**. Za pomocą przycisku włączania/wyłączania **[2]** wybrać odpowiedni kierunek aplikacji. Prawidłowy kierunek użycia zależy od tego, którą ręką lub po której stronie głowy używane jest urządzenie. Podczas użytkowania zielone strzałki na wyświetlaczu **[1]** powinny być skierowane w stronę podłoża.
4. Podzielić włosy na kosmyki o szerokości około 2 do 3 cm.
5. Trzymać pasma napięte i umieścić je między płytkami grzewczymi, zaczynając od nasady włosów (patrz ryc. **[C]**).
6. Powoli i równomiernie przesunąć urządzenie od nasady włosów po ich końcówki (patrz ryc. **[D]**). Suche i zniszczo-

- ne końcówki włosów są odcinane i trafiają do pojemnika zbiorczego [5].
7. Aby wyłączyć urządzenie, należy naciskać przycisk włączania/wyłączania [2], aż na wyświetlaczu znikną zielone strzałki.
  8. Docisnąć obie płytki do siebie i przesunąć blokadę płytek [3] do góry.

## 5. CZYSZCZENIE I PIELEGNACJA

### OSTRZEŻENIE

Niebezpieczeństwo obrażeń/zmiażdżenia! Wyłączyć urządzenie przed wyjęciem pojemnika zbiorczego [5] z urządzenia. Nie sięgać od tyłu do komory cięcia, gdy urządzenie jest włączone!

1. Wysunąć pojemnik zbiorczy [5]. Po każdym użyciu wycisnąć pojemnik zbiorczy [5] i komorę cięcia [4] pędzelkiem do czyszczenia.
2. Obudowę urządzenia można czyścić miękką ściereczką zwilżoną ciepłą wodą.
3. Urządzenie nie wymaga konserwacji.
4. Chronić urządzenie przed kurzem, zabrudzeniem i wilgocią.
5. Nie myć urządzenia w zmywarce!
6. Nie używać żadnych ostrych, szorujących czy agresywnych środków czyszczących ani twardych szczotek!

## 6. UTYLIZACJA

### OSTRZEŻENIE

Wbudowanego akumulatora nie można wyjąć do utylizacji. Ryzyko wybuchu i obrażeń ciała. Akumulatora litowo-jonowego używanego w tym urządzeniu nie wolno wyrzucać razem ze zwykłymi odpa-



dami domowymi, lecz należy go zutylizować w odpowiedni sposób. Aby uzyskać informacje na temat utylizacji, należy skontaktować się z autoryzowanym sprzedawcą lub komunalnym punktem zbiórki. Przy utylizacji urządzenia należy poinformować, że zawiera ono akumulator. Przed utylizacją należy rozładować akumulator. Włączyć urządzenie i poczekać na rozładowanie się baterii.

W związku z wymogami ochrony środowiska urządzenia po zakończeniu eksploatacji nie należy wyrzucać wraz z odpadami domowymi. Należy je oddać do utylizacji w odpowiednim punkcie zbiórki odpadów w swoim kraju. Przy utylizacji materiałów należy przestrzegać lokalnych przepisów. Urządzenie należy zutylizować zgodnie z dyrektywą WE o zużytych urządzeniach elektrycznych i elektronicznych – WEEE (Waste Electrical and Electronic Equipment).

Wszelkie pytania kierować do lokalnego urzędu odpowiedzialnego za utylizację odpadów.

Informacje na temat punktów odbioru używanych urządzeń można uzyskać w lokalnym urzędzie gminy lub miasta, w zakładach oczyszczania lub u przedstawiciela handlowego.

## 7. DANE TECHNICZNE

Wymiary	25,6 x 4,1 x 4,4 cm
Masa	261 g
Wejście urządzenia	5,0 V --- 1,0 A
Warunki eksploatacji	Wyłącznie do użytkowania w pomieszczeniach
Akumulator: Pojemność Napięcie znamionowe Oznaczenie typu	1800 mAh 3,7 V Litowo-jonowa

Zastrzega się możliwość wprowadzania zmian technicznych.

Deklarację zgodności dla niniejszego produktu można znaleźć na stronie:

<https://www.beurer.com/web/we-landingpages/de/cedeclearationofconformity.php>

## **8. GWARANCJA**

Szczegółowe informacje na temat gwarancji i warunków gwarancji znajdują się w załączonej ulotce gwarancyjnej.



Lees deze gebruiksaanwijzing zorgvuldig door. Volg de waarschuwingen en veiligheidsrichtlijnen op. Bewaar de gebruiksaanwijzing voor later gebruik. Zorg ervoor dat de gebruiksaanwijzing toegankelijk is voor andere gebruikers. Geef als u het apparaat aan iemand anders geeft, ook de gebruiksaanwijzing mee.

## Omvang van de levering

Controleer of de buitenkant van de verpakking intact is en of alle onderdelen aanwezig zijn. Alvorens het apparaat te gebruiken, moet worden gecontroleerd of het apparaat en de toebehoren zichtbaar beschadigd zijn en moet al het verpakkingsmateriaal worden verwijderd. Wij adviseren u het apparaat bij twijfel niet te gebruiken en contact op te nemen met de verkoper of de betreffende klantenservice.

- 1 Trimmer voor gespleten haarpunten
- 1 schoonmaakborstel
- 1 USB-oplaadkabel

## Inhoudsopgave

1. BELANGRIJKE VEILIGHEIDSRICHTLIJNEN .....	72
2. VERKLARING VAN DE SYMBOLEN .....	74
3. BESCHRIJVING VAN HET APPARAAT .....	75
4. GEBRUIK .....	75
5. REINIGING EN ONDERHOUD .....	77
6. VERWIJDERING .....	77
7. TECHNISCHE GEGEVENS .....	78
8. GARANTIE .....	78

## 1. BELANGRIJKE VEILIGHEIDS- RICHTLIJNEN

- Gebruik het apparaat uitsluitend voor het doel waarvoor het is ontwikkeld en uitsluitend op de in deze gebruiksaanwijzing aangegeven wijze.
- Dit apparaat kan worden gebruikt door kinderen van 8 jaar en ouder en daarnaast door personen met een beperkt fysiek, zintuiglijk of mentaal vermogen en/of gebrek aan ervaring of kennis, maar alleen als zij het apparaat onder toezicht gebruiken of zijn geïnstrueerd over het veilige gebruik van het apparaat en zij de daaruit voortkomende gevaren begrijpen.
- Kinderen mogen niet met het apparaat spelen.
- Verstikkingsgevaar! Houd verpakkingsmateriaal buiten bereik van kinderen.
- Het apparaat mag niet door kinderen worden gereinigd of onderhouden, tenzij ze hierbij onder toezicht worden gehouden.



-  Gebruik dit apparaat niet in de buurt van badkuipen, douchebakken of andere reservoirs die water bevatten.
- Dit apparaat is niet ontworpen voor commercieel gebruik.
- Gevaar voor elektrische schokken! Zorg ervoor dat er geen water in het apparaat terechtkomt!



### **Aanwijzingen met betrekking tot het gebruik van accu's**

- Als vloeistof uit een accucel in aanraking komt met de huid of ogen, moet u de betreffende plek met water spoelen en een arts raadplegen.
- Bescherm accu's tegen overmatige warmte.
- Explosiegevaar! Werp accu's niet in vuur.
- Haal accu's niet uit elkaar, open ze niet en hak ze niet in stukken.
- Voordat u accu's gebruikt, moet u deze op de juiste wijze opladen. Neem te allen tijde de aanwijzingen van de fabrikant en de informatie in deze gebruiksaanwijzing voor het correct opladen in acht.
- Laad de accu volledig op voordat u het apparaat voor de eerste keer gebruikt.
- Laad de accu voor een zo lang mogelijke levensduur minstens 2 keer per jaar volledig op.

## 2. VERKLARING VAN DE SYMBOLEN

Op het apparaat, in de gebruiksaanwijzing, op de verpakking en op het typeplaatje van het apparaat worden de volgende symbolen gebruikt:

	Gebruik dit apparaat niet in water, niet in de buurt van water en niet als u zich in of onder water bevindt (bijv. bij wastafels, onder de douche of in bad) – gevaar voor elektrische schokken!
	Waarschuwing voor situaties met verwondingsrisico's of gevaar voor uw gezondheid.
	Scheid de verpakingscomponenten en voer het afval volgens de lokale voorschriften af.
	Aanduiding voor de identificatie van het verpakingsmateriaal. A = materiaalafkorting, B = materiaalnummer: 1-7 = kunststoffen, 20-22 = papier en karton
	Scheid het product en de verpakingscomponenten en voer het afval volgens de lokale voorschriften af.
	Lees de gebruiksaanwijzing.
	<b>CE-markering</b> Dit product voldoet aan de eisen van de geldende Europese en nationale richtlijnen.
	<b>Gelijkstroom</b> Het apparaat is alleen geschikt voor gelijkstroom.
	De producten voldoen aantoonbaar aan de eisen van de technische voorschriften van de Euraziatische Economische Unie (EEU).
	Verwijder het apparaat conform de EU-richtlijn betreffende de verwijdering van elektrische en elektronische apparatuur – WEEE (Waste Electrical and Electronic Equipment).
	<b>UKCA-markering (UK Conformity Assessed)</b>

## 3. BESCHRIJVING VAN HET APPARAAT

De bijbehorende tekeningen zijn afgebeeld op pagina 3.

1 Display

4 Snijkamer

2 AAN/UIT-toets

5 Opvangreservoir

3 Plaatvergrendeling



6 Laadaansluiting

## 4. GEBRUIK

### Accu opladen

 Het apparaat mag alleen met een netadapter met een output van 1 A worden opgeladen.

Laad het apparaat eerst minstens 2 uur op, voordat u het voor de eerste keer gebruikt.



1. Sluit het apparaat aan met de meegeleverde oplaadkabel en op een compatibele USB-aansluiting (netadapter niet meegeleverd) (zie afbeelding ).
2. Tijdens het opladen brandt het accusymbool rood op het display . Zodra het apparaat volledig is opgeladen, brandt het accusymbool groen.
3. Trek de oplaadkabel uit het apparaat. Het apparaat is nu klaar voor gebruik.

### Direct-Drive-functie

Als de accu leeg is, kan het apparaat meteen op netstroom verder worden gebruikt.

### Reisbeveiliging

Het apparaat heeft een reisbeveiliging. Als de reisbeveiliging geactiveerd is, kunt u het apparaat niet inschakelen. De reisbeveiliging voorkomt dat het apparaat per ongeluk wordt ingeschakeld (bijv. als het in uw koffer zit als u op reis bent).

1. Houd de AAN/UIT-toets  3 seconden ingedrukt om de reisbeveiliging te activeren. Op het display  knippert een rood koffersymbool. Het apparaat is nu geblokkeerd. Als u

- op de AAN/UIT-toets **2** drukt terwijl de reisbeveiliging is geactiveerd, knippert het rode koffersymbool kort.
2. Houd de AAN/UIT-toets **2** opnieuw 3 seconden ingedrukt om de reisbeveiliging te deactiveren. Het apparaat wordt ingeschakeld en is dan ook gedeblokkeerd.

## Gebruik

1. Zorg ervoor dat uw haar vrij is van klitten door het te kammen met een grofgetande kam. Zorg ervoor dat het haar droog en schoon is en dat u geen stylingproducten hebt gebruikt.
2. Schuif de plaatvergrendeling **3** naar beneden om het apparaat te ontgrendelen (zie afbeelding **B**). Zorg ervoor dat het opvangreservoir **5** is aangebracht.
3. Schakel het apparaat in met de AAN/UIT-toets **2**. Selecteer met de AAN/UIT-toets **2** de juiste gebruiksrichting. De juiste gebruiksrichting hangt af van de hand waarmee u het apparaat gebruikt en van de zijde van het hoofd waarop u het apparaat gebruikt. De groene pijlen op het display **1** moeten tijdens het gebruik in de richting van de vloer wijzen.
4. Verdeel uw haar in afzonderlijke strengen met een breedte van ongeveer 2 tot 3 cm.
5. Pak het uiteinde van de haarstreng en trek de streng strak. Plaats de haarstreng bij de haaraanzet tussen de platen (zie afbeelding **C**).
6. Beweeg het apparaat langzaam en gelijkmatig van de haaraanzet naar het uiteinde van de haarstreng (zie afbeelding **D**). Droge en gespleten haarpunten worden afgesneden en komen in het opvangreservoir **5** terecht.
7. Druk om het apparaat uit te schakelen op de AAN/UIT-toets **2** tot de groene pijlen van het display verdwijnen.
8. Duw de twee platen naar elkaar toe en schuif de plaatvergrendeling **3** omhoog.

## 5. REINIGING EN ONDERHOUD



### WAARSCHUWING

Verwondings-/beknellingsgevaar! Schakel het apparaat uit voordat u het opvangreservoir [5] van het apparaat demontereert. Steek uw hand niet vanaf de achterkant in de snijkamer terwijl het apparaat is ingeschakeld!

1. Schuif het opvangreservoir [5] open. Reinig het opvangreservoir [5] en de snijkamer [4] na elk gebruik met de schoonmaakborstel.
2. Gebruik voor de reiniging van de behuizing van het apparaat een zachte, met warm water bevochtigde doek.
3. Uw apparaat is onderhoudsvrij.
4. Bescherm het apparaat tegen stof, vuil en vocht.
5. Reinig het apparaat niet in een vaatwasmachine!
6. Gebruik geen scherpe, puntige, schurende of bijtende reinigingsmiddelen en ook geen harde borstels!

## 6. VERWIJDERING



### WAARSCHUWING

De ingebouwde accu kan niet worden verwijderd. Explosie- en verwondingsgevaar. De in dit apparaat gebruikte lithium-ion-accu mag niet met het gewone huisvuil worden weggegooid, maar dient op de juiste manier te worden afgevoerd. Voor informatie over de verwijdering neemt u contact op met een geautoriseerde verkoper of een plaatselijk inzamelpunt. Als u het apparaat wilt verwijderen, moet u vermelden dat het apparaat een accu heeft. Zorg er voordat u het apparaat wegdoet voor dat de accu ontladen is. Pak het apparaat en schakel het in tot de accu leeg is.

Met het oog op het milieu mag het apparaat aan het einde van de levensduur niet met het gewone



huisvuil worden weggegooid. U kunt het apparaat inleveren bij gespecialiseerde inzamelpunten in uw land. Neem de plaatselijke voorschriften voor het verwijderen van de materialen in acht. Verwijder het apparaat conform de EU-richtlijn voor afgedankte elektrische en elektronische apparatuur – WEEE (Waste Electrical and Electronic Equipment).

Neem bij vragen contact op met de verantwoordelijke instantie voor afvalverwijdering in uw gemeente.

Voor inzamelpunten van oude apparatuur kunt u contact opnemen met uw gemeente, bijvoorbeeld met het gemeentebestuur, de lokale afvalverwerkingsdienst of met uw verkoper.

## 7. TECHNISCHE GEGEVENS

Afmetingen	25,6 x 4,1 x 4,4 cm
Gewicht	261 g
Ingang apparaat	5,0 V $\overline{=}$ 1,0 A
Omgevingsomstandigheden	Alleen bedoeld voor gebruik binnenshuis
Accu: Capaciteit Nominale spanning Typenaam	1800 mAh 3,7 V Li-ion

Technische wijzigingen voorbehouden.

De conformiteitsverklaring van dit product vindt u op:  
<https://www.beurer.com/web/we-landingpages/de/cedeclearationofconformity.php>

## 8. GARANTIE

Meer informatie over de garantie en de garantievoorwaarden vindt u in het meegeleverde garantieblad.



Læs denne betjeningsvejledning omhyggeligt igennem. Følg advarslerne og sikkerhedsanvisningerne nøje. Opbevar betjeningsvejledningen til senere brug. Gør betjeningsvejledningen tilgængelig for andre brugere. Vedlæg også betjeningsvejledningen ved overdragelse af apparatet.

## Leveringsomfang

Kontrollér, at den leverede vares emballage er ubeskadiget, og at alt er med. Kontrollér før brug, at apparatet og tilbehøret ikke har synlige skader, og at alt emballagemateriale er fjernet. Anvend ikke apparatet i tvivlstilfælde, og kontakt din forhandler eller den anførte kundeserviceadresse, hvis du har spørgsmål.

- 1 x split trimmer
- 1 x rengøringspensel
- 1 x USB-ladekabel

## Indholdsfortegnelse

1. VIGTIGE SIKKERHEDSHENVISNINGER .....	80
2. SYMBOLFORKLARING .....	81
3. BESKRIVELSE AF APPARATET .....	82
4. ANVENDELSE .....	83
5. RENGØRING OG VEDLIGEHOLDELSE .....	84
6. BORTSKAFFELSE .....	85
7. TEKNISKE DATA .....	86
8. GARANTI .....	86

## 1. VIGTIGE SIKKERHEDS- HENVISNINGER

- Brug udelukkende apparatet til det formål, det er udviklet til, og kun på den måde, som er angivet i denne betjeningsvejledning.
- Dette apparat kan benyttes af børn fra 8 år samt af personer med nedsatte fysiske, sensoriske eller mentale færdigheder eller manglende erfaring og viden, hvis de er under opsyn eller har modtaget instruktion i sikker brug af apparatet og forstår, hvilke risici brugen indebærer.
- Børn må ikke lege med apparatet.
- Fare for kvælning! Hold børn på afstand af emballagematerialet.
- Rengøring og brugervedligeholdelse må ikke udføres af børn, medmindre de er under opsyn.
-  Anvend ikke apparatet i nærheden af badekar, brusebade eller andre fæde med vand.



- Dette apparat er ikke beregnet til erhvervsmæssig brug.
- Fare for elektrisk stød! Sørg for, at der ikke kommer vand ind i apparatet!



### **Anvisninger vedrørende håndtering af batterier**

- Hvis væske fra batteriet kommer i kontakt med hud eller øjne, skal det pågældende sted skylles med vand, og man skal søge læge.
- Beskyt genopladelige batterier mod meget høj varme.
- Eksplosionsfare! Kast aldrig batterier ind i ild.
- Batterier må aldrig skilles ad, åbnes eller knuses.
- Genopladelige batterier skal oplades korrekt før brug. Følg altid producentens anvisninger eller anvisningerne i denne betjeningsvejledning med henblik på korrekt opladning.
- Oplad batteriet helt inden den første ibrugtagning.
- For at opnå så lang en levetid som muligt for batteriet, skal du oplade det genopladelige batteri helt mindst 2 gange om året.

## **2. SYMBOLFORKLARING**

Følgende symboler anvendes på apparatet, i betjeningsvejledningen, på emballagen og på apparatets typeskilt:

	Apparatet må ikke anvendes i nærheden af vand eller i vand (f.eks. håndvaske, brusebad, badekar) – fare for elektrisk stød!
	Advarsel om fare for tilskadecomst eller fare for dit helbred.

	Skil emballagekomponenterne ad, og bortskaf dem i overensstemmelse med de lokale bestemmelser.
	Mærkning til identifikation af emballagemateriale. A = materialeforkortelse, B = materialenummer: 1-7 = plast, 20-22 = papir og pap
	Produktet og emballagekomponenterne skal adskilles og bortskaffes i henhold til de lokale bestemmelser.
	Læs betjeningsvejledningen.
	<b>CE-mærkning</b> Dette produkt opfylder kravene i de gældende europæiske direktiver og nationale retningslinjer.
	<b>Jævnstrøm</b> Apparatet kan kun bruges med jævnstrøm.
	Produkterne er påviseligt i overensstemmelse med kravene i de tekniske regler for Den Eurasiske Økonomiske Union.
	Bortskaffelse i henhold til EF-direktivet om affald fra elektrisk og elektronisk udstyr WEEE (Waste Electrical and Electronic Equipment).
	<b>Britisk overensstemmelsesvurdering</b>

### 3. BESKRIVELSE AF APPARATET

De tilhørende tegninger er vist på side 3.

- |                          |                             |
|--------------------------|-----------------------------|
| <b>1</b> Display         | <b>4</b> Skærekammer        |
| <b>2</b> TÆND-/SLUK-knap | <b>5</b> Opsamlingsbeholder |
| <b>3</b> Pladelås        | <b>6</b> Ladestik           |

## 4. ANVENDELSE

### Opladning af batteriet

 Apparatet må kun oplades med en strømadapter med en udgang på 1 A.

Inden du tager apparatet i brug første gang, skal du først oplade det i mindst 2 timer.

1. Forbind apparatet med det medfølgende ladekabel og en kompatibel USB-tilslutning (strømadapter medfølger ikke) (se illustration **A**).
2. Under opladningen lyser batterisymbolet rødt på displayet **1**. Så snart apparatet er ladet helt op, lyser LED-lampen blåt.
3. Træk ladekablet ud af apparatet. Apparatet er nu klar til brug.

### Direct-Drive-funktion

Når batteriet er tomt, kan apparatet med det samme anvendes, når det tilsluttes til el-nettet.

### Rejsesikring

Apparatet er udstyret med en rejsesikring. Når rejsesikringen er aktiveret, kan apparatet ikke tændes. Rejsesikringen forhindrer, at apparatet tændes utilsigtet (f.eks. i en kuffert under rejsen).

1. Tryk på tænd/sluk-knappen **2** i 3 sekunder for at aktivere rejsesikringen. Et rødt kuffertsymbol blinker i displayet **1**. Derefter er apparatet spærret. Hvis du trykker på tænd/sluk-knappen **2**, mens rejsesikringen er aktiveret, blinker det røde kuffertsymbol kort.
2. Tryk igen på tænd/sluk-knappen **2** i 3 sekunder for at deaktivere rejsesikringen. Apparatet tændes og er dermed låst op.

### Anvendelse

1. Red håret med en grovtandet kam for at rede det ud. Håret skal være tørt, rent og uden stylingprodukter.

2. Skub pladelåsen **3** nedad for at låse instrumentet op (se illustration **B**). Kontrollér, at opsamlingsbeholderen **5** er sat i.
3. Tænd for apparatet med tænd/sluk-knappen **2**. Vælg den korrekte anvendelsesretning med tænd/sluk-knappen **2**. Den korrekte anvendelsesretning afhænger af, med hvilken hånd du anvender apparatet eller på hvilken side af hovedet. De grønne pile på displayet **1** skal pege mod gulvet under brug.
4. Inddel håret i enkelte lokker med en bredde på cirka 2 til 3 cm.
5. Hold lokken stramt, og læg den tæt på hårkanten mellem pladerne (se illustration **C**).
6. Bevæg apparatet langsomt og jævnt fra hårkanten til hårspidserne (se illustration **D**). Tørre og ødelagte hårspidser skæres af og lander i opsamlingsbeholderen **5**.
7. For at slukke apparatet skal du trykke på tænd/sluk-knappen **2**, indtil de grønne pile forsvinder fra displayet.
8. Tryk de to plader sammen, og skub pladelåsen **3** opad.

## 5. RENGØRING OG VEDLIGEHOLDELSE



### ADVARSEL

Risiko for skader/klemning! Sluk for apparatet, før du afmonterer opsamlingsbeholderen **5** fra apparatet. Stik ikke hænderne ind i skærekammeret bagfra, når maskinen er tændt!

1. Skub opsamlingsbeholderen **5** op. Rengør opsamlingsbeholderen **5** og skærekammeret **4** med rengøringspenslen efter hver brug.
2. Apparatets hus kan rengøres med en blød klud, som er fugtet med varmt vand.
3. Apparatet er vedligeholdelsesfrit.
4. Beskyt apparatet mod støv, snavs og fugt.

5. Rengør ikke apparatet i opvaskemaskinen!
6. Anvend ikke skarpe, spidse, skurende eller ætsende rengøringsmidler eller hårde børster!

## 6. BORTSKAFFELSE



### ADVARSEL

Det indbyggede batteri kan ikke tages ud i forbindelse med bortskaffelsen. Eksplosionsfare og fare for at komme til skade. Det litiumion-batteri, der anvendes i dette apparat, må ikke bortskaffes sammen med husholdningsaffald. Det skal bortskaffes på korrekt vis. Hvis du ønsker oplysninger om bortskaffelse, skal du kontakte den autoriserede sælger eller et kommunalt indsamlingssted. Ved bortskaffelse af enheden skal du være opmærksom på, at enheden indeholder et batteri. Aflad batteriet inden apparatet bortskaffes. Lad til dette formål apparatet være tændt, indtil batteriet er tomt.

Af hensyn til miljøet må det udtjente apparat ikke bortskaffes sammen med husholdningsaffaldet. Bortskaffelse kan ske via den lokale genbrugsstation. Bortskaf materialerne i henhold til din kommunes regler på dette område. Apparatet skal bortskaffes i henhold til EU-direktivet om affald af elektrisk og elektronisk udstyr – WEEE (Waste Electrical and Electronic Equipment).

Hvis du har spørgsmål, bedes du henvende dig til den relevante kommunale myndighed.

Informationer om indsamlingssteder for dine brugte apparater fås f.eks. hos de kommunale myndigheder, lokale renovationsfirmaer eller hos din forhandler.



## 7. TEKNISKE DATA

Mål	25,6 x 4,1 x 4,4 cm
Vægt	261 g
Apparatets indgang	5.0 V === 1.0 A
Omgivelsesbetingelser	Kun tilladt til indendørs brug
Batteri: Kapacitet Nominel spænding Typebetegnelse	1800 mAh 3,7 V Li-Ion

Ret til tekniske ændringer forbeholdes.

CE-overensstemmelseserklæringen for dette produkt kan findes under:

<https://www.beurer.com/web/we-landingpages/de/cedeclarationofconformity.php>

## 8. GARANTI

Nærmere oplysninger om garantien og garantibetingelserne findes i det medfølgende garantihæfte.



Läs igenom denna bruksanvisning noggrant. Följ varnings- och säkerhetsinformationen. Spara bruksanvisningen för framtida bruk. Se till att bruksanvisningen är tillgänglig för andra användare. Om produkten överläts till någon annan ska även bruksanvisningen medfölja produkten.

## I förpackningen ingår följande

Kontrollera leveransen för att säkerställa att förpackningen är oskadd och att alla delar finns med. Före användning bör du kontrollera att produkten och tillbehören inte har några synliga skador och att allt förpackningsmaterial har avlägsnats. Om du är osäker ska du inte använda produkten, utan vända dig till återförsäljaren eller till vår kundservice på angiven adress.

- 1 st. hårtoppstrimmer
- 1 st. rengöringspensel
- 1 st. USB-laddningskabel

## Innehåll

1. VIKTIG SÄKERHETSINFORMATION .....	88
2. SYMBOLFÖRKLARING .....	90
3. BESKRIVNING AV PRODUKTEN .....	91
4. ANVÄNDNING .....	91
5. RENGÖRING OCH UNDERHÅLL .....	92
6. AVFALLSHANTERING .....	93
7. EKNISKA SPECIFIKATIONER.....	94
8. GARANTI .....	94

## 1. **VIKTIG SÄKERHETS- INFORMATION**

- Denna produkt får endast användas i avsett syfte och på det sätt som anges i bruksanvisningen.
- Produkten får användas av barn från 8 år och av personer med nedsatt fysisk, sensorisk eller mental förmåga eller bristande erfarenhet och/eller kunskap under förutsättning att de övervakas eller instrueras i hur produkten ska användas på ett säkert sätt och förstår vilka risker användningen innebär.
- Låt inte barn leka med produkten.
- Kvävningsrisk! Håll förpackningsmaterialet utom räckhåll för barn.
- Rengöring och användarunderhåll får inte utföras av barn, såvida de inte hålls under uppsikt.
-  Använd inte produkten i närheten av badkaret, duschkaret eller annat kärl som innehåller vatten.



- Den här produkten får inte användas i kommersiellt syfte.
- Risk för elektrisk stöt! Se till att det inte kommer in vatten i produkten!



### **Anvisningar för hantering av uppladdningsbara batterier**

- Om vätska från en battericell kommer i kontakt med hud eller ögon måste det berörda stället sköljas med vatten. Uppsök läkare.
- Utsätt inte uppladdningsbara batterier för höga temperaturer.
- Risk för explosion! Kasta aldrig batterier i öppen eld.
- Batterierna får inte öppnas eller tas isär.
- Uppladdningsbara batterier måste laddas korrekt före användning. Följ alltid tillverkarens anvisningar resp. anvisningarna om korrekt laddning i denna bruksanvisning.
- Ladda upp batteriet helt före det första användningstillfället.
- För att batteriet ska hålla så länge som möjligt bör det laddas upp helt minst två gånger per år.

## 2. SYMBOLFÖRKLARING

På produkten, i bruksanvisningen, på förpackningen och på typskylten används följande symboler:

	Produkten får inte användas i eller nära vatten (t.ex. handfat, dusch, badkar). Risk för elektrisk stöt!
	Varningsinformation om skade- eller hälsorisker.
	Sortera förpackningskomponenterna och avfallshandera dem i enlighet med de kommunala föreskrifterna.
	Märkning för identifiering av förpackningsmaterial. A = materialförkortning, B = materialnummer: 1–7 = plast, 20–22 = papper och kartong
	Separera produkten och förpackningskomponenterna och avfallshandera enligt kommunala föreskrifter.
	Läs igenom bruksanvisningen.
	<b>CE-märkning</b> Denna produkt uppfyller kraven i gällande europeiska och nationella direktiv.
	<b>Likström</b> Produkten är endast avsedd för användning med likström.
	Produkten har bevisats uppfylla kraven i EAEU:s tekniska regelverk.
	Avfallshandera produkten enligt EG-direktivet om avfall som utgörs av eller innehåller elektriska eller elektroniska produkter – WEEE.
	<b>UKCA-märke</b>

### 3. BESKRIVNING AV PRODUKTEN

Tillhörande bilder visas på sidan 3.

**1** Display

**4** Skärkammare

**2** PÅ-/AV-knapp

**5** Uppsamlingsbehållare

**3** Plattspärr

**6** Laddningsuttag

### 4. ANVÄNDNING

#### Ladda batteriet

 Produkten får endast laddas med en nätadapter med en uteffekt på 1 A.

Innan du börjar använda produkten måste du först ladda upp den i minst 2 timmar.

1. Anslut produkten till den medföljande laddningskabeln och en kompatibel USB-port (nätadapter medföljer ej). Se bild **A**.
2. Under laddningen lyser batterisymbolen rött på displayen **1**. När produkten är helt uppladdad lyser batterisymbolen med ett grönt sken.
3. Dra ut laddningskabeln ur produkten. Nu kan du börja använda produkten.

#### Direct Drive-funktion

Om batteriet laddar ur kan produkten fortsätta användas med nät drift.

#### Reselås

Produkten har ett reselås. När reselåset är aktiverat kan produkten inte sättas på. Reselåset förhindrar att produkten sätts på av misstag (t.ex. i resväskan).

1. Håll PÅ-/AV-knappen **2** intryckt i 3 sekunder för att aktivera reselåset. En röd resväskesymbol blinkar på displayen **1**. Produkten är nu låst. Om du trycker på PÅ-/AV-knappen

- [2] under aktiveringen av reselåset blinkar den röda resväs-kesymbolen kort.
2. Håll PÅ-/AV-knappen [2] intryckt på nytt i 3 sekunder för att inaktivera reselåset. Produkten slås på och är därmed upplåst.

## Användning

1. Kamma igenom håret med en gles kam för att reda ut det. Håret ska vara torrt, rent och fritt från stylingprodukter.
2. Skjut plattspärren [3] nedåt för att öppna produkten (se bild [B]). Kontrollera att uppsamlingsbehållaren [5] är på plats.
3. Slå på produkten med PÅ/AV-knappen [2]. Använd PÅ-/AV-knappen [2] för att välja rätt användningsriktning. Rätt användningsriktning beror på i vilken hand eller på vilken huvudsida du använder produkten. De gröna pilarna på displayen [1] ska peka mot golvet under användningen.
4. Dela in håret i 2–3 cm breda slingor.
5. Håll hårslingan rakt och placera den mellan värmeplattorna vid hårfästet (se bild [C]).
6. För plattången långsamt och jämnt från hårfästet ut mot topparna (se bild [D]). Torra och trasiga hårtoppar skärs av och hamnar i uppsamlingsbehållaren [5].
7. Stäng av produkten genom att hålla inne PÅ-/AV-knappen [2] tills de gröna pilarna försvinner från displayen.
8. Tryck samman de två plattorna och skjut plattspärren [3] uppåt.

## 5. RENGÖRING OCH UNDERHÅLL

### VARNING

Risk för personskador/krosskador! Stäng av produkten innan du tar loss uppsamlingsbehållaren [5] från produkten. Stick inte in händerna bakifrån i skärkammaren när produkten är påslagen!

1. Skjut på uppsamlingsbehållaren **5**. Rengör uppsamlingsbehållaren **5** och skärkammaren **4** med rengöringsborsten efter varje användning.
2. Produkten kan rengöras med en mjuk trasa som fuktats med ljummet vatten.
3. Produkten är underhållsfri.
4. Skydda produkten mot damm, smuts och fukt.
5. Diska inte produkten i diskmaskin!
6. Använd inga vassa eller spetsiga verktyg, slipande eller frätande rengöringsmedel eller hårda borstar!

## 6. AVFALLSHANtering



Det inbyggda uppladdningsbara batteriet kan inte tas ut för kassering. Risk för explosion och personskada. Det litiumjonbatteri som används i denna produkt får inte slängas i hushållsavfallet utan ska tas omhand på korrekt sätt. Du kan få information om avfallshantering av din auktoriserade återförsäljare eller ditt lokala insamlingsställe. När du kasserar produkten ska du informera om att den innehåller ett uppladdningsbart batteri. Ladda ur batteriet innan det återvinns. Starta produkten och använd den tills batteriet tar slut.

Av hänsyn till miljön får produkten inte slängas i det vanliga hushållsavfallet. Lämna den i stället till en återvinningscentral. Följ de lokala föreskrifterna för avfallshantering av olika material. Produkten ska avfallshanteras i enlighet med EG-direktivet om avfall som utgörs av eller innehåller elektriska eller elektroniska produkter – WEEE.



Vänd dig till kommunens kontor för avfallshantering om du har frågor.

Information om återvinningsställen för förbrukade produkter får du av lokala myndigheter respektive den kommun där du är bosatt, lokalt återvinningsföretag eller från återförsäljaren.

## 7. EKNISKA SPECIFIKATIONER

Mått	25,6 x 4,1 x 4,4 cm
Vikt	261 g
Produktens ingång	5,0 V $\text{---}$ 1,0 A
Omgivningsvillkor	Får enbart användas inomhus
Uppladdningsbart batteri:	
Kapacitet	1 800 mAh
Nominell spänning	3,7 V
Typbeteckning	Litiumjon

Med reservation för tekniska ändringar.

Försäkran om överensstämmelse för denna produkt finns här:

<https://www.beurer.com/web/we-landingpages/de/ce-declarationofconformity.php>

## 8. GARANTI

Mer information om garanti och garantivillkor hittar du i den medföljande garantifoldern.



**Les nøye gjennom denne bruksanvisningen. Følg advarslene og sikkerhetsmerknadene. Oppbevar bruksanvisningen for senere bruk. Sørg for at den også er tilgjengelig for andre brukere. Hvis du gir produktet videre til andre, skal bruksanvisningen følge med.**

## Leveringsomfang

Kontroller leveransen for å sjekke at kartongemballasjen er uskadet og innholdet intakt. Forsikre deg om at produktet og tilbehøret ikke har synlige skader, og at alt emballasjemateriale er fjernet før bruk. Hvis du er usikker, må du ikke bruke produktet og heller kontakte forhandleren eller ta kontakt på den oppgitte kundeserviceadressen.

1 x hårtrimmer som fjerner flisete tupper

1 x rengjøringspensel

1 x USB-ladekabel

## Innhold

1. VIKTIGE SIKKERHETSMERKNADER.....	96
2. TEGNFORKLARING .....	97
3. PRODUKTBEKRIVELSE.....	98
4. BRUK.....	98
5. RENGJØRING OG VEDLIKEHOLD .....	100
6. AVFALLSHÅNDTERING.....	100
7. TEKNISKE DATA.....	101
8. GARANTI .....	102

## 1. **VIKTIGE SIKKERHETS- MERKNADER**

- Bruk apparatet kun til det formålet det er utviklet for og på den måten som er beskrevet i denne bruksanvisningen.
- Dette apparatet kan brukes av barn fra 8 år samt av personer med reduserte fysiske, sensoriske eller mentale ferdigheter eller manglende erfaring og kunnskap, når de er under tilsyn eller har fått opplæring i sikker bruk av apparatet og hvilke farer som er forbundet med det.
- Barn må ikke leke med apparatet.
- Fare for kvelning! Ikke la barn leke med emballasjen.
- Rengjøring og brukervedlikehold må ikke utføres av barn uten at disse har tilsyn.
-  Ikke bruk dette apparatet i nærheten av badekar, dusj eller andre kar som inneholder vann.
- Apparatet er ikke beregnet til profesjonelt bruk.







- Fare for elektrisk støt! Pass på at det ikke kommer vann inn i apparatet.







### Instruksjoner for håndtering av oppladbare batterier

- Hvis væske fra battericeller kommer i kontakt med hud eller øyne, må det berørte området skylles med vann og lege oppsøkes umiddelbart.
- Beskytt batteriene mot overdreven varme.
- Eksplosjonsfare! Ikke kast batterier på åpen ild.
- Ikke demonter, åpne eller knus batteriene.
- Batteriene må lades riktig før bruk. Produsentens instruksjoner eller informasjonen for riktig lading i denne bruksanvisningen må alltid følges.
- Lad batteriet helt opp før første gangs bruk.
- For å oppnå lengst mulig levetid for det oppladbare batteriet må det lades helt opp minst 2 ganger i året.

## 2. TEGNFORKLARING

Følgende symboler brukes på selve apparatet, i bruksanvisningen, på emballasjen og på apparatets typeskilt:

	Apparatet må ikke brukes i nærheten av eller i vann (f.eks. servant, dusj, badekar) – fare for elektrisk støt!
	Advarsel om fare for personskader eller helsesisiko.
	Skil emballasjekomponentene og kast dem i henhold til lokale forskrifter.
	Merking for å identifisere emballasjematerialet. A = materialforkortelse, B = materialnummer: 1-7 = kunststoff, 20-22 = papp og papir

	Skill produktet og emballasjekomponentene, og kast dem i henhold til gjeldende bestemmelser.
	Les bruksanvisningen.
	<b>CE-merking</b> Dette produktet oppfyller kravene i de gjeldende europeiske og nasjonale direktivene.
	<b>Likestrøm</b> Apparatet er bare egnet for likestrøm.
	Produktene oppfyller beviselig kravene i EØUs tekniske forskrifter.
	Avfallshåndteres i samsvar med EU-direktivet om elektrisk og elektronisk avfall WEEE (Waste Electrical and Electronic Equipment).
	<b>Samsvarsvurderingsmerke fra Storbritannia</b>

### 3. PRODUKTESKRIVELSE

De tilhørende tegningene vises på side 3.

**1** Display

**4** Skjærekammer

**2** AV/PÅ-knapp

**5** Oppsamlingsbeholder

**3** Platelås

**6** Ladekontakt

### 4. BRUK

#### Lade batteriet

 Apparatet bør bare lades med en strømadapter med en utgang på minst 1 A.

Før du bruker apparatet for første gang, må du først lade det i minst 2 timer.

1. Koble apparatet til den medfølgende ladekabelen og en kompatibel USB-port (nettadapter følger ikke med) (se figur **A**).

2. Batterisymbolet lyser rødt på displayet **1** mens batteriet lades. Når apparatet er fulladet, lyser LED-lampen grønt.
3. Trekk ladekabelen ut av apparatet. Apparatet er klart til å tas i bruk.

## Direct-Drive funksjon

Hvis batteriet er tomt, kan apparatet brukes med strømkabel.

## Reiselås

Apparatet har en reiselås. Hvis reiselåsen er aktivert, kan du ikke slå på apparatet. Reiselåsen hindrer at apparatet utilsiktet slår seg på (f.eks. når du oppbevarer det i en koffert).

1. For å aktivere reiselåsen holder du AV/PÅ-knappen **2** trykket i 3 sekunder. Et rødt koffertikon blinker på skjermen **1**. Apparatet er nå låst. Hvis du trykker på AV/PÅ-knappen **2** mens reiselåsen er aktivert, blinker det røde koffertsymbolet kort.
2. For å deaktivere reiselåsen holder du AV/PÅ-knappen **2** trykket i 3 sekunder. Apparatet slår seg på og låses opp.

## Bruk

1. Gre håret med en grovtannet kam for å løse opp floker. Håret bør være tørt, rent og uten stylingprodukter.
2. Skyv ned platelåsen **3** for å låse opp apparatet (se figur **B**). Kontroller at oppsamlingsbeholderen **5** er satt inn.
3. Slå på apparatet ved hjelp av AV/PÅ-knappen **2**. Bruk AV/PÅ-knappen **2** for å velge riktig retning. Riktig bruksretning avhenger av hvilken hånd du holder eller hvilken side av hodet du bruker apparatet på. De grønne pilene på displayet **1** bør peke mot gulvet under bruk.
4. Del håret inn i hårlokker med en bredde på ca. 2 til 3 cm.
5. Hold hårlokken stram, og legg den mellom varmeplatene inne ved hårfestet (se figur **C**).

6. Flytt rettetangen sakte og jevnt fra hårfestet og ut til hårtuppene (se figur **D**). Tørre og sprukne hårtupper kuttes av og lander i oppsamlingsbeholderen **5**.
7. For å slå av apparatet trykker du på AV/PÅ-knappen **2** til de grønne pilene forsvinner på displayet.
8. Trykk de to platene sammen og skyv platelåsen **3** oppover.

## 5. RENGJØRING OG VEDLIKEHOLD

### ADVARSEL

Fare for personskade/klemskade! Slå av apparatet før du fjerner oppsamlingsbeholderen **5**. Ikke stikk fingrene inn i skjærekammeret fra baksiden mens maskinen er slått på!

1. Skyv oppsamlingsbeholderen **5** oppover. Rengjør oppsamlingsbeholderen **5** og skjærekammeret **4** med rengjøringspenselen etter hver bruk.
2. Dekselet på apparatet kan rengjøres med en myk klut fuktet med varmt vann.
3. Apparatet er vedlikeholdsfritt.
4. Beskytt apparatet mot støv, skitt og fuktighet.
5. Apparatet kan ikke rengjøres i oppvaskmaskin!
6. Ikke bruk skarpe, spisse, slipende eller etsende rengjøringsmidler eller harde børster!

## 6. AVFALLSHÅNDTERING

### ADVARSEL

Det innebygde batteriet kan ikke fjernes for avfallshåndtering. Fare for eksplosjon og skade. Litium-ion-batteriet som er i dette apparatet må ikke kastes sammen med vanlig husholdningsavfall, men må avhendes på riktig måte. For informasjon om avhending, ta kontakt med den autoriserte selgeren eller et of-



fentlig innsamlingssted. Når du kaster apparatet, må du være oppmerksom på at det inneholder et batteri. Lad ut batteriet før avfallshåndtering. Slå på apparatet til batteriet er tomt.

Av hensyn til miljøet skal produktet etter endt levetid ikke kastes sammen med vanlig husholdningsavfall. Produktet kan leveres inn på et lokalt innsamlingssted. Følg de lokale forskriftene ved avfallshåndtering av materialene. Produktet skal avfallshåndteres i henhold til EU-direktivet om elektrisk og elektronisk avfall – WEEE (Waste Electrical and Electronic Equipment).

Hvis du har spørsmål angående dette, kan du henvende deg til de kommunale myndighetene som har ansvar for avfallshåndteringen.

Returstasjoner for kassering av gamle apparater finnes f.eks. ved kommunale miljøstasjoner, lokale avfallsdeponier eller hos forhandler.

## 7. TEKNISKE DATA

Mål	25,6 x 4,1 x 4,4 cm
Vekt	261 g
Inngang, apparat	5,0 V --- 1,0 A
Omgivelsesbetingelser	Kun til innendørs bruk
Oppladbart batteri: Kapasitet	1800mAh
Nominell spenning	3,7 V
Typebetegnelse	Li-ion

Med forbehold om tekniske endringer.

Samsvarserklæringen for dette produktet finner du på:  
<https://www.beurer.com/web/we-landingpages/de/cedeclearationofconformity.php>

## 8. GARANTI

Du finner detaljert informasjon om garantien og garantivilkårene på det medfølgende garantiarket.



**Lue tämä käyttöohje huolellisesti. Noudata varoituksia ja turvallisuusohjeita. Säilytä käyttöohje myöhempää tarvetta varten. Varmista, että käyttöohje on muiden käyttäjien saatavilla. Jos luovutat laitteen eteenpäin, anna käyttöohje laitteen mukana.**

## **Pakkauksen sisältö**

Tarkista, että pakkaus on ulkoisesti vahingoittumaton ja sisältää kaikki osat. Varmista ennen käyttöä, ettei laitteessa ja lisävarusteissa ole näkyviä vaurioita ja että kaikki pakkausmateriaalit on poistettu. Jos olet epävarma laitteen kunnosta, älä käytä sitä. Ota yhteyttä jälleenmyyjään tai ilmoitettuun asiakaspalveluosoitteeseen.

- 1 x kaksihaaraisten hiusten leikkuri
- 1 x puhdistusharja
- 1 x USB-latausjohto

## **Sisällysluettelo**

1. TÄRKEITÄ TURVALLISUUSOHJEITA.....	104
2. MERKKIEN SELITYKSET .....	105
3. LAITTEEN KUVAUS .....	106
4. KÄYTTÖ .....	106
5. PUHDISTUS JA HOITO .....	108
6. HÄVITTÄMINEN .....	109
7. TEKNISET TIEDOT .....	110
8. TAKUU .....	110

# 1. TÄRKEITÄ TURVALLISUUS-OHJEITA

- Laitetta saa käyttää vain siihen käyttö-tarkoitukseen, johon se on kehitetty, ja käyttöohjeessa määritetyllä tavalla.
- Vähintään 8-vuotiaat lapset sekä henkilöt, joiden aistit tai fyysiset tai henkiset kyvyt ovat heikentyneet tai joilla ei ole tarvittavaa kokemusta ja/tai tietoa, voivat käyttää tätä laitetta, jos heitä valvotaan tai heille opastetaan laitteen turvallinen käyttö ja he ovat ymmärtäneet käyttöön liittyvät vaarat.
- Lapset eivät saa leikkiä laitteella.
- Tukehtumisvaara! Pidä pakkausmateriaalit lasten ulottumattomissa.
- Lapset eivät saa puhdistaa tai huoltaa laitetta ilman valvontaa.
-  Älä käytä tätä laitetta kylpyammeen, suihkualtaan tai muiden vettä sisältävien säiliöiden läheisyydessä.
- Tätä laitetta ei ole tarkoitettu kaupalliseen käyttöön.



- Sähköiskun vaara! Varmista, ettei laitteen sisäosiin pääse vettä!







### **Akkujen käsittelyyn liittyvät ohjeet**

- Jos akusta vuotava neste joutuu kosketukseen ihon tai silmien kanssa, huuhtelee altistunut kohta vedellä ja hakeudu lääkäriin.
- Älä altista akkuja liialliselle lämmölle.
- Räjähdysvaara! Akkuja ei saa heittää tuleen.
- Akkuja ei saa purkaa, avata tai rikkoa.
- Akut tulee ladata asianmukaisesti ennen käyttöä. Valmistajan antamia ja tässä käyttöohjeessa mainittuja asianmukaiseen lataukseen liittyviä ohjeita on aina noudatettava.
- Lataa akku täyteen ennen ensimmäistä käyttökertaa.
- Jotta akun käyttöikä olisi mahdollisimman pitkä, lataa se täyteen vähintään 2 kertaa vuodessa.

## **2. MERKKIEN SELITYKSET**

Laitteessa, sen käyttöohjeessa, pakkauksessa ja tyyppikilvessä käytetään seuraavia symboleita:

	Laitetta ei saa käyttää vedessä tai veden läheisyydessä (esim. käsienpesuallas, suihku, kylpyamme) – sähköiskuvaara!
	Varoitus loukkaantumisvaaroista tai terveyttä uhkaavista vaaroista.
	Irrota pakkauksen osat ja hävitä paikallisten määräysten mukaisesti.
	Pakkausmateriaalin tunnistusmerkintä. A = materiaalin lyhenne, B = materiaalinumero: 1–7 = muovit, 20–22 = paperi ja pahvi

	Irrota pakkauksen osat tuotteesta ja hävitä paikallisten määräysten mukaisesti.
	Lue käyttöohje.
	<b>CE-merkintä</b> Tämä tuote täyttää voimassa olevien eurooppalaisten ja kansallisten määräysten vaatimukset.
	<b>Tasavirta</b> Laitte sopii ainoastaan tasavirtakäyttöön.
	Tuotteet ovat todistettavasti yhdenmukaisia Euraasian talousunionin teknisten standardien kanssa.
	Hävitä laite EU:n antaman sähkö- ja elektroniikkalaiteromua koskevan WEEE-direktiivin (Waste Electrical and Electronic Equipment) mukaisesti.
	<b>Ison-Britannian vaatimustenmukaisuuden arviointimerkintä</b>

### 3. LAITTEEN KUVAUS

Asianmukaiset piirustukset ovat sivulla 3.

- |                       |                         |
|-----------------------|-------------------------|
| <b>1</b> Näyttö       | <b>4</b> Leikkuukammio  |
| <b>2</b> Virtapainike | <b>5</b> Keräyssäiliö   |
| <b>3</b> Levylukitus  | <b>6</b> Latausliitäntä |

### 4. KÄYTTÖ

#### Akun lataaminen

 Laitetta saa ladata vain verkkosovittimella, jonka ulostulo on 1 A.

Lataa laitetta vähintään 2 tuntia ennen ensimmäistä käyttökertaa.

1. Liitä laite mukana toimitettuun latausjohtoon ja yhteensopi-vaan USB-liitäntään (verkkosovitin ei sisälly toimitukseen) (katso kuva **A**).
2. Latauksen aikana näytössä **1** palaa punainen akkusymboli. Kun akku on ladattu täyteen, akkusymboliin syttyy vihreä valo.
3. Irrota latausjohto laitteesta. Laite on nyt käyttövalmis.

## Direct Drive -toiminto

Kun akku on tyhjentynyt, käyttöä voidaan jatkaa heti verkkovirralla.

## Matkalukitus

Laitteessa on matkalukitus. Kun matkalukitus on aktivoituna, laitetta ei voi kytkeä päälle. Matkalukitus estää laitteen tahattoman kytkeytymisen päälle (esim. matkalaukussa).

1. Matkalukitus aktivoidaan pitämällä virtapainiketta **2** 3 sekuntia painettuna. Näytössä **1** vilkkuu punainen matkalaukkusymboli. Laite on nyt lukittu. Jos painat matkalukituksen aikana virtapainiketta **2**, punainen matkalaukkusymboli vilkkuu lyhyesti.
2. Matkalukitus avataan pitämällä virtapainiketta **2** painettuna uudelleen 3 sekuntia. Laite käynnistyy, ja sen lukitus on avattu.

## Käyttö

1. Selvitä hiukset kampaamalla ne harvapiikkisellä kammalla. Hiusten on oltava kuivat ja puhtaat eikä niissä saa olla muotoilutuotteita.
2. Avaa laitteen lukitus työntämällä levylukitusta **3** alaspäin (katso kuva **B**). Varmista, että keräyssäiliö **5** on paikallaan.
3. Käynnistä laite virtapainikkeesta **2**. Valitse oikea käyttösuunta virtapainikkeella **2**. Laitteen oikea käyttösuunta riippuu siitä, millä kädellä tai millä puolella päätä laitetta käytetään.

- tetään. Näytön **1** vihreiden nuolien tulee osoittaa käytön aikana lattiaa kohti.
4. Jaa hiukset yksittäisiin noin 2–3 cm:n levyisiin osioihin.
  5. Pitele käsiteltävää osiota kireällä ja aseta osion tyvi levyjen väliin (katso kuva **C**).
  6. Vedä laitetta hitaasti ja tasaisesti hiusosion tyvestä latvaan asti (katso kuva **D**). Kuivat ja vaurioituneet latvat leikataan irti ja kulkeutuvat keräyssäiliöön **5**.
  7. Sammuta laite painamalla virtapainiketta **2**, kunnes näytön vihreät nuolet katoavat.
  8. Paina molempia levyjä yhteen ja työnnä levylukitusta **3** ylöspäin.

## 5. PUHDISTUS JA HOITO



### VAROITUS

Loukkaantumis-/puristumisvaara! Sammuta laite, ennen kuin irrotat keräyssäiliön **5** laitteesta. Älä koske leikkuukammioon takakautta, kun laite on päällä!

1. Työnnä keräyssäiliö **5** auki. Puhdista keräyssäiliö **5** ja leikkuukammio **4** puhdistusharjalla jokaisen käyttökerran jälkeen.
2. Laitteen runko voidaan pyyhkiä pehmeällä, lämpimässä vedessä kevyesti kostutetulla liinalla.
3. Laitetta ei tarvitse huoltaa.
4. Suojaa laite pölyltä, liialta ja kosteudelta.
5. Älä puhdista laitetta astianpesukoneessa!
6. Älä käytä laitteen puhdistamiseen teräviä tai hankaavia välineitä, syövyttäviä puhdistusaineita tai kovia harjoja!

## 6. HÄVITTÄMINEN



### VAROITUS

Sisäänrakennettua akkua ei voi irrottaa hävittämistä varten. Räjähdyks- ja loukkaantumisvaara. Tässä laitteessa käytettyä litiumioniakkua ei saa hävittää tavallisen kotitalousjätteen mukana, vaan se täytyy hävittää asianmukaisesti. Lisätietoa hävittämisestä saat valtuutetulta jälleenmyyjältä tai kunnan keräys- ja kierrätyspisteestä. Hävittämisen yhteydessä on huomioitava, että laite sisältää akun. Pura akun varaus ennen hävittämistä. Ota laite ja kytke virtaa, kunnes akku on tyhjä.

Kun laitteen käyttöikä on päättynyt, laitetta ei ympäristösyistä saa hävittää tavallisen kotitalousjätteen seassa. Hävitä käytöstä poistettu laite toimittamalla se asianmukaiseen keräys- ja kierrätyspisteeseen. Noudata materiaalien hävittämisessä paikallisia jätehuoltomääräyksiä. Hävitä laite EU:n antaman sähkö- ja elektroniikkalaiteromua koskevan WEEE-direktiivin (Waste Electrical and Electronic Equipment) mukaisesti.



Lisätietoja jätteiden hävittämisestä saa paikallisilta jätehuoltoviranomaisilta.

Toimita käytöstä poistetut sähkölaitteet aina asianmukaiseen keräyspisteeseen tai laitteen jälleenmyyjälle hävitettäväksi.

## 7. TEKNISET TIEDOT

Mitat	25,6 x 4,1 x 4,4 cm
Paino	261 g
Laitteen tulo	5,0 V === 1,0 A
Käyttöolosuhteet	Käyttö sallittu vain sisätiloissa
Akku: Kapasiteetti Nimellisjännite Tyyppi	1 800 mAh 3,7 V Li-ioni

Pidätämme oikeuden teknisiin muutoksiin.

Löydät tämän tuotteen vaatimustenmukaisuusvakuutuksen seuraavasta osoitteesta:

<https://www.beurer.com/web/we-landingpages/de/declarationofconformity.php>

## 8. TAKUU

Tarkempia tietoja takuusta ja takuehdoista löytyy mukana toimitetusta takuulomakkeesta.

Pidätämme oikeuden muutoksiin emmekä vastaa mahdollisista virheistä.





Beurer UK Ltd., Suite 16, Stonecross Place,  
Yew Tree Way, WA3 2SH Golborne, United Kingdom



Beurer GmbH • Söflinger Str. 218 • 89077 Ulm (Germany)  
[www.beurer.com](http://www.beurer.com) • [www.beurer-healthguide.com](http://www.beurer-healthguide.com)  
[www.beurer-gesundheitsratgeber.com](http://www.beurer-gesundheitsratgeber.com)

