



# SCHELLENBERG

## ROLLODRIVE 105 STANDARD



DE GB FR NL PL IT ES PT CZ SK HU HR SI RO BG  
GR TR RU UA LT LV EE SE DK NO FI AL BA XS IS



deutsch .....	7	DE
english .....	14	GB
français .....	21	FR
nederlands .....	28	NL
polski .....	35	PL
italiano .....	42	IT
español .....	49	ES
português .....	56	PT
český .....	63	CZ
slovenčina .....	70	SK
magyar .....	77	HU
hrvatski .....	84	HR
slovenski jezik .....	91	SI
român .....	98	RO
български .....	105	BG



ελληνικά .....	112	GR
türk .....	119	TR
русский .....	126	RU
український .....	133	UA
lietuvos .....	140	LT
latvijas .....	147	LV
eesti .....	154	EE
svenska .....	161	SE
dansk .....	168	DK
norsk .....	175	NO
suomi .....	182	FI
shqiptar .....	189	AL
bosanski .....	196	BA
српски .....	203	XS
icelandic .....	210	IS



## INHALTSVERZEICHNIS

Sicherheit und Hinweise .....	8
Technische Daten .....	10
Produkterklärung .....	12
Tasten- und Displayerklärung .....	13
<b>A</b> Abmessungen .....	217
Benötigte Werkzeuge .....	218
Lieferumfang .....	218
<b>B</b> Montage .....	219
<b>C</b> Endlagen einstellen .....	231
<b>D</b> Endlagen verändern/korrigieren .....	235
<b>E</b> Manuelle Bedienung .....	236
<b>F</b> Automatikbetrieb: Öffnungs- und Schließzeiten einstellen .....	238
<b>G</b> Hinderniserkennung .....	241
<b>H</b> Blockiererkennung .....	244
<b>I</b> Laufzeitbegrenzung .....	247
<b>J</b> Optionales Zubehör: Sonnen- und Dämmerungssensor .....	248
<b>K</b> Einstellen des Helligkeitswertes – Sonnenfunktion .....	255
<b>L</b> Ein- und Ausschalten der Sonnenfunktion .....	255
<b>M</b> Funktionsschaubild der Sonnenfunktion .....	261
<b>N</b> Einstellen des Dämmerungswertes – Dämmerungsfunktion .....	267
<b>O</b> Ein- und Ausschalten der Dämmerungsfunktion .....	267
<b>P</b> Funktionsschaubild der Dämmerungsfunktion .....	273
<b>Q</b> Automatikbetrieb: Manuell- Automatikumschaltung .....	279
<b>R</b> Werksreset .....	283

## SICHERHEIT UND HINWEISE

Sehr geehrte Kundin, sehr geehrter Kunde,



bitte lesen Sie vor der Montage und Inbetriebnahme diese Anleitung sorgfältig durch. Beachten Sie alle Sicherheitshinweise, bevor Sie mit den Arbeiten beginnen. Bewahren Sie die Anleitung gut auf und unterweisen Sie alle in Frage kommenden Personen im sicheren Gebrauch mit dem Produkt. Kinder dürfen nicht mit dem Gerät und auch nicht mit der Fernbedienung spielen. Übergeben Sie diese Anleitung bei einem Besitzerwechsel auch dem neuen Besitzer. Bei Schäden, die durch unsachgemäßen Gebrauch oder durch fehlerhafte Montage entstehen, erlischt jeder Gewährleistungsanspruch.

## SICHERHEITSHINWEISE ZUR MONTAGE



Es besteht Verletzungsgefahr durch Stromschlag. Vor Arbeiten an elektrischen Anlagen (z.B. bei Außenreinigung) müssen diese spannungsfrei geschaltet werden. Bei Berühren von elektrischen Komponenten besteht Lebensgefahr durch Stromschlag.



- Treffen Sie Sicherheitsmaßnahmen gegen unbeabsichtigtes Einschalten. Trennen Sie die Zuleitung allpolig vom Netz und sichern Sie diese gegen Wiedereinschalten. Dies gilt auch bei Wartung und Reparatur an elektrischen Rollladenanlagen.
- Erforderliches Fachwissen des Installateurs: Elektrischer Anschluss, Montage und Inbetriebnahme des Produkts müssen durch eine ausgebildete Elektrofachkraft nach den Anweisungen in dieser Anleitung erfolgen.
- Bei Verwendung einer Zuleitung mit Netzstecker müssen die Netzsteckdose und der Netzstecker immer frei zugänglich sein.
- Eine unsachgemäße Installation kann zu schweren Personen- oder Sachschäden führen.
- Der Einsatz defekter Produkte kann zur Gefährdung von Personen und zu Sachschäden führen (Stromschlag, Kurzschluss). Verwenden Sie daher niemals defekte oder beschädigte Produkte.
- Alle Reparaturen dürfen nur vom autorisierten Kundendienst durchgeführt werden.
- Die Vorschriften des örtlichen Energieversorgers sowie alle aktuell gültigen Normen und Vorschriften für die Elektroinstallation sind zu beachten.
- Vergleichen Sie die Angaben zur Spannung/Frequenz auf dem Typenschild mit denen des örtlichen Netzes.
- Das Produkt nur in trockenen Räumen verwenden (IP20).
- Das Produkt und die Verpackung sind kein Spielzeug. Halten Sie Kinder davon fern, es besteht Verletzungs- oder Erstickungsgefahr.
- Das Produkt nicht öffnen, Verletzungsgefahr.
- Es besteht Verletzungsgefahr, da der Rollladen ungebremst herunterfallen kann. Sichern Sie den Rollladen gegen Herunterfallen. Halten Sie das Gurtband gut



fest, damit der Rollladen nicht ungebremst herunterfällt. Lassen Sie sich beim Entriegeln von einer zweiten Person helfen.

- Beobachten Sie den Rollladen während der Einstellung und im normalen Betrieb und halten Sie Personen aus dem Fahrbereich der Rollladenanlage fern. Der Fahrbereich der Rollladenanlage muss während des Betriebs einsehbar sein. Es besteht Verletzungsgefahr.
- Kinder oder Personen, die aufgrund mangelnder physischer, psychischer oder sensorischer Eigenschaften nicht in der Lage sind, das Produkt sicher und umsichtig zu bedienen, dürfen das Produkt nicht benutzen oder montieren. Kinder dürfen nicht mit dem Produkt und auch nicht mit Fernbedienungen spielen. Das Produkt kann von Kindern ab 8 Jahren und darüber sowie von Personen mit verringerten physischen, sensorischen oder psychischen Fähigkeiten oder Mangel an Erfahrung und Wissen benutzt werden, wenn sie beaufsichtigt oder bezüglich des sicheren Gebrauchs unterwiesen wurden und die daraus resultierenden Gefahren verstehen. Reinigung und Benutzerwartung dürfen nicht von Kindern ohne Beaufsichtigung durchgeführt werden.

## EU-KONFORMITÄTSERKLÄRUNG

Der Rollladengurtantrieb (Art. Nr.  22710,  22729) erfüllt die geltenden Anforderungen der europäischen und nationalen Richtlinien. Die Konformität wurde nachgewiesen. Der vollständige Text der EU-Konformitätserklärung ist unter der folgenden Internetadresse verfügbar: <http://www.schellenberg.de> (Menüpunkt „Service“ im Download-Center)



Maschinenrichtlinie  
2006/42/EG

EMV-Richtlinie  
2014/30/EU

RoHS-Richtlinie  
2011/65/EU



Nicht im Hausmüll entsorgen! Das Produkt ist recyclingfähig und kann im Wertstoffhof oder an einer anderen Sammelstelle für elektrischen Hausmüll abgegeben werden.



## BESTIMMUNGSGEMÄSSE VERWENDUNG

- Das Produkt (Art. Nr. 22710 / 22729) ist ausschließlich für den Betrieb von Rollladenanlagen über das Gurtband gedacht. Verwenden Sie das Produkt nur zum Heben und Senken von glatten Rollläden mit zulässigem Gurtband. Die Rollladenanlage muss hierzu den technischen Voraussetzungen des Produktes entsprechen.
- Eine andere oder darüber hinausgehende Verwendung gilt als nicht bestimmungsgemäß.
- Für Folgeschäden, Sachschäden und Personenschäden bei nicht bestimmungsgemäßer Verwendung haftet die Alfred Schellenberg GmbH nicht.

- Nach der Norm EN 13659 muss dafür Sorge getragen werden, dass die für die Behänge festgelegten Verschiebungsbedingungen nach EN 12045 eingehalten werden. In ausgerollter Stellung muss bei einer Kraft von 150 N in Aufwärtsrichtung an der Unterkante die Verschiebung mindestens 40 mm betragen. Dabei ist besonders darauf zu achten, dass die Ausfahrgeschwindigkeit des Behanges auf den letzten 0,4 m kleiner als 0,15 m/s sein muss.
- Die Rollladenanlage und deren Teile müssen in einem einwandfreien Zustand sein. Mängel an der Anlage oder deren Teile müssen vor dem Einbau des Produktes behoben werden.
- Am Einsatzort muss bauseitig eine frei zugängliche 230 V / 50 Hz Netzsteckdose vorhanden sein (siehe Seite 229).
- Die Montagefläche für das Produkt muss eben und tragfähig sein.
- Verwenden Sie nur Original-Einsatzteile, so vermeiden Sie Fehlfunktionen bzw. Schäden am Gerät.
- Eine schlechte Gurtbandführung kann das Gurtband zerstören und das Produkt unnötig belasten. Montieren Sie das Produkt so, dass das Gurtband möglichst senkrecht in den Rollladengurt-Antrieb einläuft. Dadurch vermeiden Sie unnötige Reibung und Verschleiß.

## NICHT BESTIMMUNGSGEMÄSSE VERWENDUNG

- Die Verwendung des Produktes für andere als die zuvor genannten Anwendungsbereiche ist nicht zulässig.
- Bei Verwendung des Produktes im Außenbereich besteht Lebensgefahr durch Kurzschluss und Stromschlag.
- Montieren und betreiben Sie das Produkt niemals im Außenbereich.
- Mechanische Verriegelungen jeder Art sind für den automatisierten Betrieb mit dem Produkt nicht geeignet.

## TECHNISCHE DATEN

<b>Betriebsspannung Netzteil</b>	<b>230 V / 50 Hz</b>
<b>Nennleistung</b>	<b>70 Watt</b>
<b>Leistung Stand-by</b>	<b>ca. 0,5 Watt</b>
<b>Drehmoment</b>	<b>14 Nm</b>
<b>Kurzzeitbetrieb</b>	<b>4 Minuten</b>
<b>Drehzahl</b>	<b>24 U/min</b>
<b>Schutzart</b>	<b>IP 20 (nur für trockene Räume)</b>
<b>Schutzklasse</b>	<b>II</b>
<b>Anzahl Schaltzeiten</b>	<b>max. 2</b>
<b>Zulässige Umgebungstemperatur</b>	<b>0-40 °C</b>
<b>Einstellbereich Sonnenautomatik</b>	<b>2.000 bis 20.000 Lux</b>

## TECHNISCHE DATEN

Einstellbereich Dämmerungsautomatik	2 bis 50 Lux
Abmessungen	siehe Seite 217
Zulässige Gurtbandbreiten	23 mm (Maxi-Gurtband)
Gurtbandlänge	15 m bei 1,0 mm Gurtstärke 12 m bei 1,3 mm Gurtstärke 11 m bei 1,5 mm Gurtstärke
Max. Rollladenfläche	10 m <sup>2</sup> Kunststoff 6,0 m <sup>2</sup> Aluminium
Max. Rollladengewicht	4,5 kg/m <sup>2</sup> Kunststoff 10 kg/m <sup>2</sup> Aluminium/Holz
Netzanschlussleitung	2x0,75qmm H03VVH2-F
Anzahl Bedientasten	5
Anzahl LEDs	3
Schalldruckpegel	LpA ≤ 70 dB (A)

### Hinweise:

Nach einem Netzausfall bleiben die eingestellten Schaltzeiten erhalten. Sobald die Stromversorgung wieder gewährleistet ist, werden Öffnungs- und Schließzeiten um die Dauer des Stromausfalls versetzt und ausgeführt. Öffnungs- und Schließzeiten neu setzen.

Die Angaben sind Richtwerte und gelten für eine ideale Einbausituation. Aufgrund von bauseitigen Gegebenheiten können die Werte abweichen.

Verwenden Sie das Produkt nur mit Rollladengurten der in der Tabelle „Technische Daten“ angegebenen Maße. Falsche Rollladengurtlängen und -breiten führen zu Beschädigungen. Tauschen Sie den alten Rollladengurt aus, wenn die Anforderungen nicht erfüllt sind.

**Achtung:** Bitte regelmäßig den Behang und auch das Gurtband auf Unversehrtheit überprüfen. Bei Gefahr Anlage außer Betrieb setzen und Reparatur durch einen Fachbetrieb veranlassen.

Anmerkung: Da auch die Gurtscheibe im Rollladenkasten durch Alterung deren Festigkeit verliert, empfehlen wir, diese nach längerer Einsatzzeit überprüfen und ggf. austauschen zu lassen.

Falls die maximale Motor-Laufzeit von 4 Minuten überschritten wird, blinkt die LED Uhr schnell und der Motor stoppt. Nach ca. 60 Minuten hat der Motor wieder volle Betriebsbereitschaft.

**PRODUKTERKLÄRUNG**

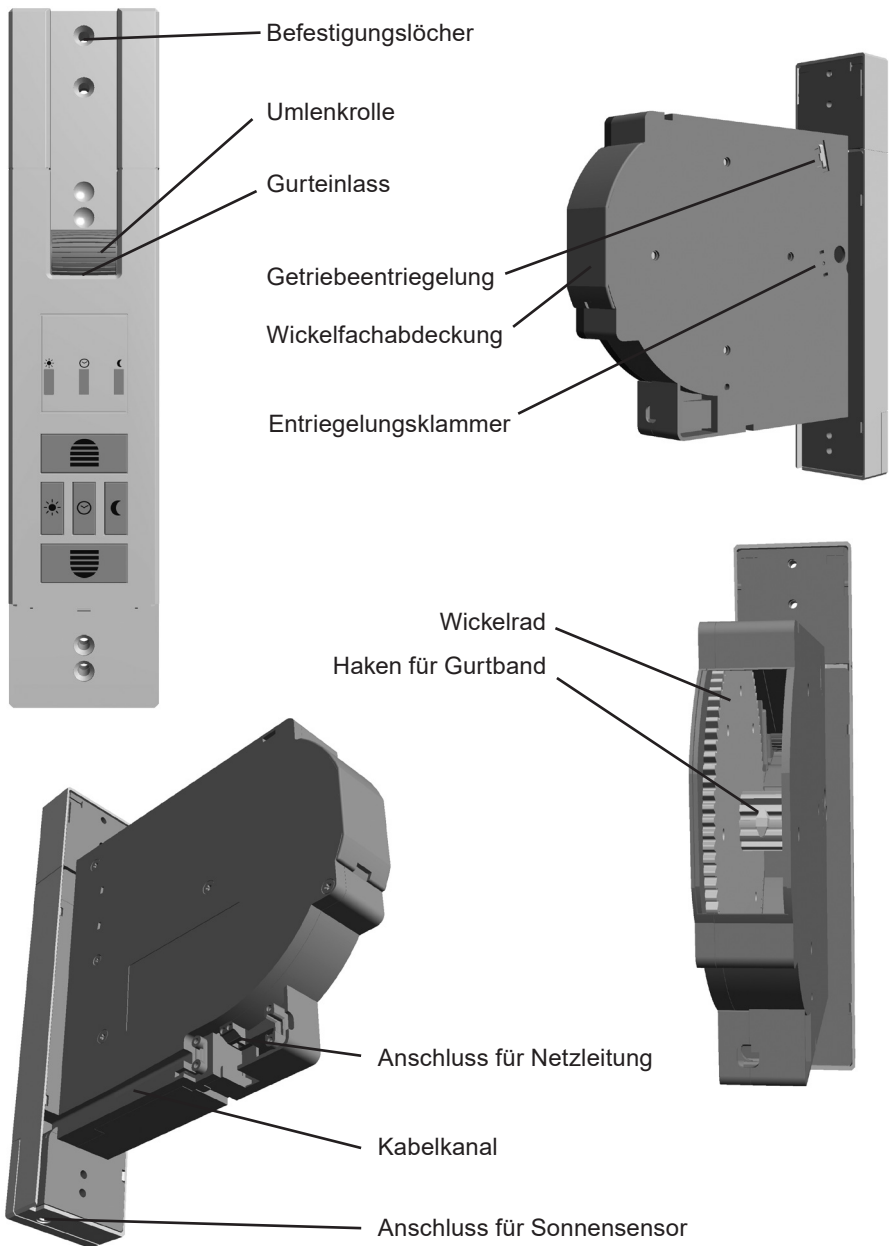

## TASTEN- UND DISPLAYERKLÄRUNG

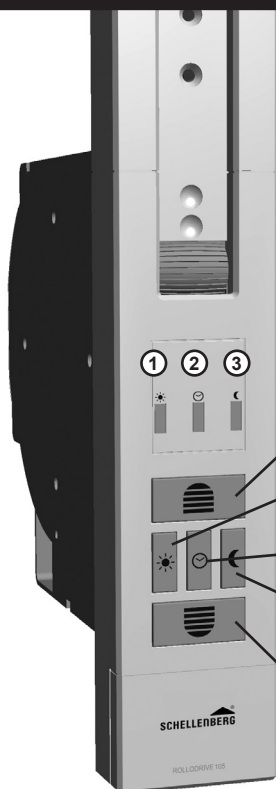

- ① LED Sonne
- ② LED Uhr
- ③ LED Mond
- ④ **Taste Auffahrt**  
Rollladen fährt aufwärts oder stoppt.
- ⑤ **Taste Sonne**  
Schaltet die Sonnen-Funktion ein oder aus.
- ⑥ **Taste Uhr**  
Schaltet die Zeitautomatik ein oder aus.
- ⑦ **Taste Dämmerung**  
Schaltet die Dämmerungs-Funktion ein oder aus.
- ⑧ **Taste Abfahrt**  
Rollladen fährt abwärts oder stoppt.

## Beschreibung zu den LEDs ① bis ③

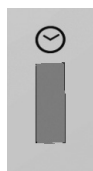

LED aus

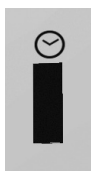

LED an

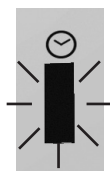

LED blinkt

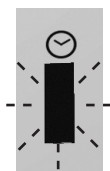

LED blinkt schnell



Sollten eine oder mehrere LEDs bei eingeschalteter Funktion leuchten, werden diese nach 5 Minuten abgeschaltet. Zur Kontrolle kann jederzeit eine beliebige Taste kurz gedrückt werden und die LEDs leuchten erneut für 5 Minuten.

**TABLE OF CONTENTS**

Safety and notices .....	15
Technical data .....	17
Product explanation .....	19
Keys and display explanation .....	20
<b>A</b> Dimensions .....	217
Required tools .....	218
Scope of delivery .....	218
<b>B</b> Installation .....	219
<b>C</b> Setting the end positions .....	231
<b>D</b> Changing / correcting the end positions .....	235
<b>E</b> Manual operation .....	236
<b>F</b> Automatic operation: Setting the opening and closing times .....	238
<b>G</b> Obstacle detection .....	241
<b>H</b> Stuck shutter detection .....	244
<b>I</b> Run-time limiting .....	247
<b>J</b> Optional accessories: Sun and twilight sensor .....	248
<b>K</b> Setting the brightness value - Sun function .....	255
<b>L</b> On/off switching of the Sun function .....	255
<b>M</b> Function chart of the sun function .....	261
<b>N</b> Setting the Twilight value - Twilight function .....	267
<b>O</b> On/off switching of the Twilight function .....	267
<b>P</b> Function chart of the twilight function .....	273
<b>Q</b> Manual and automatic switching .....	279
<b>R</b> Factory default reset .....	283

## SAFETY AND NOTICES

Dear customers,



Please completely read this instruction manual before the installation and commissioning. Observe all safety instructions before you begin to work. Keep the instruction manual stored at hand and advise each user about possible dangers that are related to this product. When ownership to this product changes, hand this instruction manual over to the new owner. In case of damage which is caused by misuse or improper installation the warranty and any warranty claim will be void.

## SAFETY INSTRUCTIONS



There is danger to life from electric shock! Before working on electrical equipment, it must be completely de-energized.

- Take safety measures against the accidental subsequent on-switching of the power. This also applies for the maintenance and repair of electric roller shutter systems.
- Electrical connections may only be performed by authorized, qualified electricians.
- Improper installation can result in serious injuries or property damage.
- The use of defective devices can lead to the endangering of persons and to property damage (injury, electrical shock and fire). Therefore never use defective or damaged devices.
- The provisions of the local electric utility company as well as all applicable standards and regulations for electrical installations must be complied with.
- The product may only be used in dry rooms (IP20).
- The product and the packaging are not toys. Keep children away from it, since there is a risk of injury or suffocation.
- Do not open the product, risk of injury.
- The mains power outlet and the power supply unit must be easily accessible at all times.
- Keep people away from the movement range of the roller shutter system. The movement range of the roller shutter system must be completely visually accessible during the operation. Risk of injury.
- Children or persons who are not capable of securely and prudently operating the product due to physical, psychological or sensory impairments, are not allowed to operate or install the product. The product may be used by children of 8 years and older as well as by persons with physical, psychological or sensory impair-

ments or lack of experience and knowledge, provided that they are supervised or have been instructed in safe use of the device and know the risks involved. Cleaning and maintenance must not be carried out by children unless they are supervised.

- Children must not be allowed to play with the roller shutter drive.

## CE DECLARATION AND CONFORMITY

The belt winder (Item no  22710,  22729) meets the applicable requirements of European and national regulations. Conformity has been demonstrated. The full EU Declaration of Conformity document can be found at: <http://www.schellenberg.de> (under 'Download-Center', in the 'Service' tab).



Machinery Directive  
2006/42/EC

EMC Directive  
2014/42/EU

RoHS Directive  
2011/65/EU



Do not dispose of together with household waste. The product is recyclable and can be deposited at a recycling center or a collection station for electrical household garbage.

## INTENDED USE

- This product (Item no. 22710 / 22729) is intended exclusively for the operation of belt-driven roller shutter systems. For this, the roller shutter system must comply with the technical requirements of the product.
- Any other or further utilization beyond the explicitly specified shall be regarded as not intended use.
- Alfred Schellenberg GmbH shall not be liable for any consequential damage, property damage and personal injury due to improper use.
- According to EN 13659, it must be ensured that the displacement requirements as per EN 12045 are met for the hanging material. When unrolled, the displacement at the lower edge must be at least 40 mm at an upward-directed force of 150 N. It must be ensured that the travel speed of the hanging must be less than 0.2 m/s in the last 0.4 m.
- The roller shutter system and its parts must be in a perfect condition. Defects in the system or its parts must be repaired before installing the product.
- An easily accessible 230 V / 50 Hz mains socket outlet must be available at the place of installation (see page 229).
- The installation surface where the product is to be installed must be level and suitable.



- Only use original spare parts to avoid product malfunction or defects.
- Improper running of the belt (belt guiding) may destroy the shutter belt and cause unnecessary strain on the product. Install the product such that the belt enters the shutter belt drive as vertically as possible. This will avoid unnecessary friction and wear.

## TECHNICAL DATA

Power supply unit operating voltage	230 V / 50 Hz
Rated power	70 W
Standby power	0,5 W
Torque	14 Nm
Short-time operation	4 minutes
Max. speed	24 rpm
Enclosure rating	IP 20 (for dry rooms only)
Protection class	II
Number of switching times	2 (UP and DOWN)
Permissible ambient temperature	0-40 °C
Automatic solar control setting range	2.000 through 20.000 Lux
Setting range automatic twilight function	2 through 50 Lux
Dimensions	see page 217
Permissible belt widths	23 mm (Maxi-belt)
Belt length	15 m with belt thickness of 1,0 mm 12 m with belt thickness of 1,3 mm 11 m with belt thickness of 1,5 mm
Max. shutter surface area	10 m <sup>2</sup> plastic 6,0 m <sup>2</sup> aluminium/wood
Max. roller shutter weight	4,5 kg/m <sup>2</sup> plastic 10 kg/m <sup>2</sup> aluminium/wood
Power cord	2x0,75 qmm H03VVH2-F
Number operating buttons	5

**Notes:**

The preset switching times will continue to be available after a power failure. As soon as the supply of power returns, the opening and closing times will be processed again. They will, however, be offset by the duration of the power outage.

The specifications provided are recommended values and apply to ideal installation situations. Due to existing site conditions, the values may be different.

Only use the product with roller shutter belts with the dimensions indicated in the „Technical data“ table. Wrong shutter belt lengths and widths will result in damage. Replace the old shutter belt when the requirements are not met.

**Caution:** regularly check the paneling as well as the belt for their flawless condition. In case of risk, decommission the system and have repairs executed by a specialist.

Note: since the belt pulley in the roller shutter box loses its rigidity due to aging, we recommend checking and if necessary replacing it after a prolonged usage time.

# PRODUCT EXPLANATION

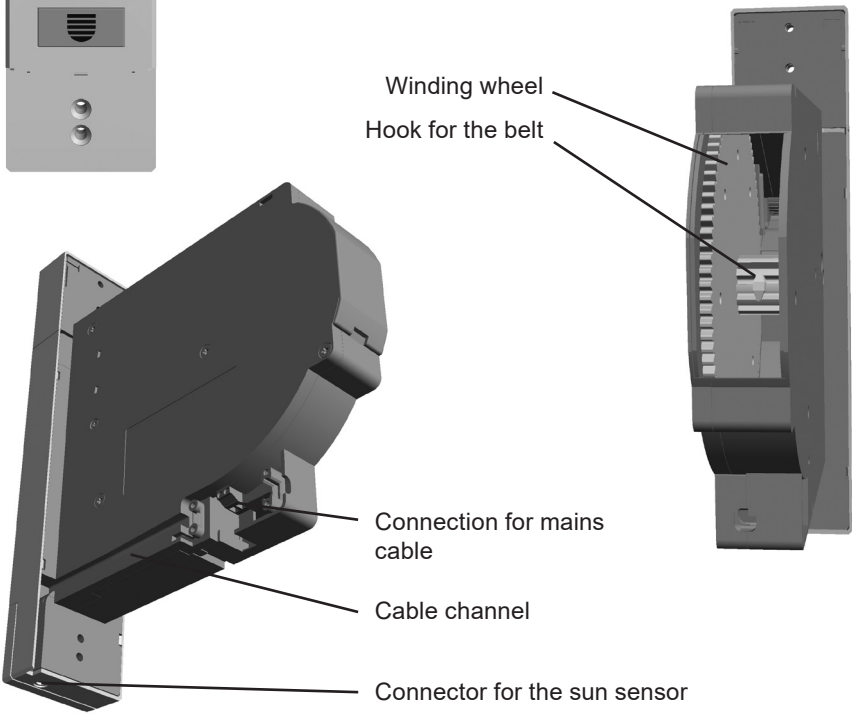
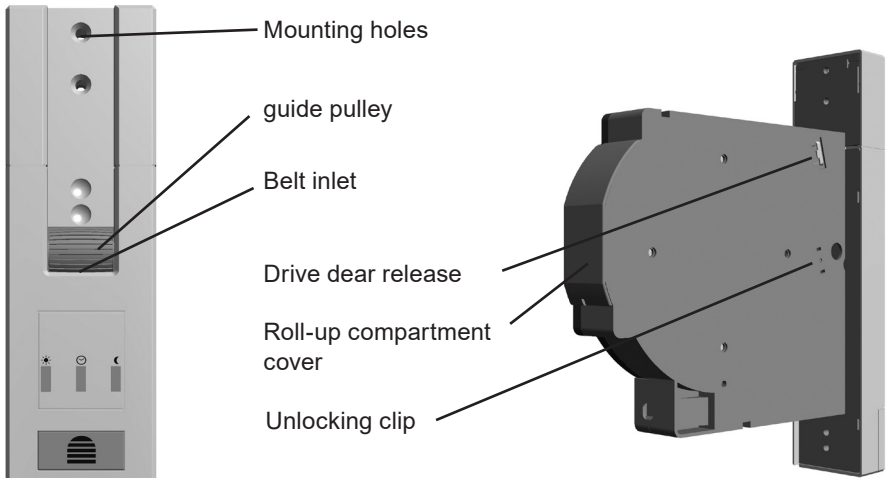

**KEYS AND DISPLAY EXPLANATION**

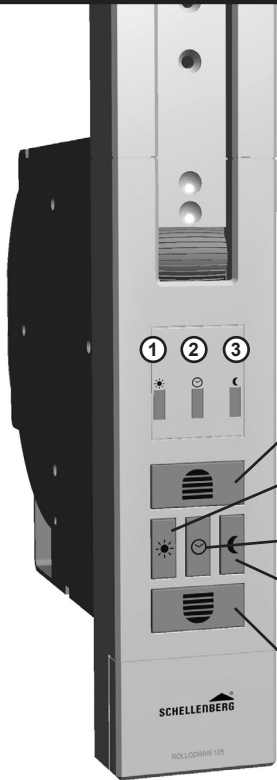

- ① LED sun
- ② LED clock
- ③ LED moon
- ④ **Open button**  
Roller shutter moves upwards or stop
- ⑤ **Sun button**  
Activates the automatic sun function.
- ⑥ **Clock button**  
For setting the time for the automatic operation.
- ⑦ **Twilight button**  
Switches the Twilight function on or off
- ⑧ **Close button**  
Roller shutter moves downwards or stop.

**Detailed description of all LEDs: ① – ③**

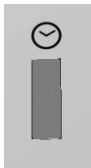

LED off



LED on

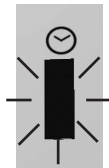

LED blinks

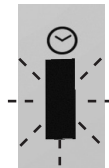

LED flashes quickly



Should one or more LEDs be illuminated when the function is switched on, these will be switched off after 5 minutes. Any button can be pressed briefly at any time for control purposes, and the LEDs will light up again for 5 minutes.

## TABLE DES MATIÈRES

Sécurité et consignes .....	22
Caractéristiques techniques .....	24
Description du produit .....	26
Explication des touches et de l'affichage .....	27
<b>A</b> Dimensions .....	217
Outils nécessaires .....	218
Étendue de livraison .....	218
<b>B</b> Montage .....	219
<b>C</b> Réglage des points d'extrémité .....	231
<b>D</b> Modification / correction des points d'extrémité .....	235
<b>E</b> Commande manuelle .....	236
<b>F</b> Mode automatique : réglage de l'heure d'ouverture et de fermeture .....	238
<b>G</b> Détection des obstacles .....	241
<b>H</b> Détection des blocages .....	244
<b>I</b> Limitation de la durée de fonctionnement .....	247
<b>J</b> Accessoires optionnels : capteur soleil - crépuscule .....	248
<b>K</b> Réglage de la valeur de luminosité - fonction solaire .....	255
<b>L</b> Connexion et déconnexion de la fonction solaire .....	255
<b>M</b> Schéma fonctionnel de la fonction Soleil .....	261
<b>N</b> Réglage de la valeur du crépuscule - fonction Crépuscule .....	267
<b>O</b> Connexion et déconnexion de la fonction Crépuscule .....	267
<b>P</b> Schéma fonctionnel de la fonction Crépuscule .....	273
<b>Q</b> Commutation manuel - automatique .....	279
<b>R</b> Réinitialisation des réglages usine .....	283

FR

## SÉCURITÉ ET CONSIGNES

Chers clients, chères clientes,



Veuillez lire cette notice complètement avant le montage et la mise en service. Respectez toutes les consignes de sécurité avant de commencer les travaux. Conservez cette notice et indiquez à chaque utilisateur les éventuels dangers en liaison avec ce produit. En cas de changement de propriétaire, transmettez cette notice également au nouveau propriétaire. Pour les dommages, résultant d'une utilisation non conforme ou d'un montage incorrect, tout droit à la garantie s'éteint.

## CONSIGNES DE SÉCURITÉ



Danger de mort à cause d'une décharge électrique ! Avant de travailler sur les installations électriques, ces dernières doivent être mises hors tension.



- Prenez des mesures de sécurité pour empêcher une mise sous tension involontaire. Ceci s'applique également aux travaux de maintenance et de réparation sur les volets roulants électriques.
- Les raccordements électriques doivent toujours être réalisés par un technicien qualifié agréé et autorisé.
- Une installation incorrecte risque d'entraîner de graves blessures corporelles ou des dommages matériels.
- L'utilisation d'appareils défectueux peut comporter un risque de blessure pour l'individu et de dégâts matériels (électrocution, court-circuit). C'est la raison pour laquelle vous ne devez jamais utiliser des appareils défectueux ou endommagés.
- Il convient de respecter les réglementations de l'entreprise d'approvisionnement en électricité locale ainsi que toutes les normes et réglementations en vigueur relatives aux installations électriques.
- Utiliser le produit uniquement dans des locaux secs (classe de protection IP20).
- Le produit et l'emballage ne sont pas des jouets. Tenez les enfants éloignés, un risque de blessure ou d'asphyxie existe.
- Ne pas ouvrir le produit, risque de blessure.
- La prise secteur et le bloc d'alimentation doivent être toujours accessibles.
- Maintenez à distance les personnes du champ d'action du volet roulant. Le champ d'action des volets roulants doit être visible pendant le fonctionnement. Un risque de blessure existe.
- Les enfants ou les personnes, non capables d'utiliser le produit en toute sécurité et avec réflexion, en raison de déficiences physiques, psychiques ou senso-

rielles, ne doivent pas utiliser ni monter le produit. Le produit peut être utilisé par des enfants de 8 ans au minimum et également par des personnes déficientes sur le plan physique, sensoriel ou psychique, ou non suffisamment informées et expérimentées, lorsque ces enfants et personnes ont été formés et contrôlés pour utiliser l'appareil en toute sécurité, et comprennent alors les dangers en résultant. Le nettoyage et la maintenance ne doivent pas être effectués par des enfants sans surveillance.

- Il est interdit aux enfants de jouer avec l'entraînement de la sangle du volet roulant.

FR

## DÉCLARATION CE ET CONFORMITÉ

L'enrouleur de sangle (N° de réf.  22710,  22729) est conforme aux exigences applicables des directives nationales et européennes. La conformité a été prouvée. Le texte complet de la déclaration de conformité UE est disponible à l'adresse suivante : <http://www.schellenberg.de> (élément de menu « Service » dans la plateforme de téléchargement).



Directive Machines  
2006/42/CE

Directive CEM  
2014/42/UE

Directive RoHS  
2011/65/UE



Ne pas éliminer avec les déchets ménagers ! Le produit est recyclable et peut être amené dans une déchèterie avec tri sélectif ou dans un point de collecte pour déchets électriques ménagers.

## UTILISATION CONFORME

- Le produit (N° de réf. 22710 / 22729) est exclusivement destiné à l'entraînement de systèmes de volets roulants par l'intermédiaire de la sangle. Pour ce faire, le système de volet roulant doit être compatible avec les caractéristiques techniques du produit.
- Toute autre utilisation ou utilisation dépassant ce cadre est considérée comme non conforme.
- L'entreprise Alfred Schellenberg GmbH ne garantit pas les dommages matériels, corporels et consécutifs résultant d'une utilisation non conforme.
- Conformément à la norme EN 13659, il convient de veiller à ce que les conditions de déplacement définies pour les tentures selon EN 12045 soient respectées. En position déroulée, le déplacement doit être au minimum de 40 mm sur le bord inférieur avec une force de 150 N en direction du haut. Il convient de

veiller particulièrement à ce que la vitesse de sortie de la tenture soit inférieure à 0,2 m/s sur les 0,4 m restants.

- Les volets roulants et leurs composants ne doivent pas être endommagés. Tout défaut sur l'installation ou ses composants doit être éliminé avant de monter le produit.
- Une prise secteur 230 V / 50 Hz doit être librement accessible sur le lieu d'utilisation (voir page 229).
- La surface de montage du produit doit être plate et stable.
- Utilisez uniquement des pièces de rechange d'origine pour éviter tout dysfonctionnement ou dommage sur l'appareil.
- Un mauvais guidage de la sangle peut la détruire et solliciter inutilement le produit. Montez le produit de sorte à ce que la sangle s'insère si possible à la verticale dans l'entraînement de la sangle du volet. Cela permet d'éviter de l'usure et du frottement inutiles.

## CARACTÉRISTIQUES TECHNIQUES

Tension de fonctionnement bloc d'alimentation	230 V / 50 Hz
Puissance nominale	70 W
Puissance Stand-by	0,5 W
Couple de rotation	14 Nm
Fonctionnement discontinu	4 minutes
Vitesse de rotation max.	24 tr./min
Type de protection	IP 20 (uniquement pour les locaux secs)
Classe de protection	II
Nombre des temps de manœuvre	2 (HAUT et BAS)
Plage de température admissible	0-40 °C
Plage de réglage Automatisation solaire	2.000 à 20.000 Lux
Plage de réglage de l'Automatisation crépuscule	2 à 50 Lux
Dimensions	voir page 217
Largeurs de sangle admissibles	23 mm (sangle maxi)
Longueur de la sangle	15 m pour une épaisseur de sangle de 1,0 mm 12 m pour une épaisseur de sangle de 1,3 mm 11 m pour une épaisseur de sangle de 1,5 mm
Surface du volet roulant max.	10 m <sup>2</sup> plastique 6,0 m <sup>2</sup> aluminium / bois



## CARACTÉRISTIQUES TECHNIQUES

Poids max. du volet roulant	4,5 kg/m <sup>2</sup> plastique 10 kg/m <sup>2</sup> aluminium / bois
Câble de raccordement au réseau	2x0,75 qmm H03VVH2-F
Nombre de touches de commande	5

FR

### Nota:

Après une panne de courant, les heures de commutation réglées sont conservées. Dès que l'alimentation en courant est restaurée, les heures d'ouverture et de fermeture sont de nouveau exécutées, elles sont toutefois décalées de la durée de la panne de courant.

Les données sont indicatives et se réfèrent à une situation de montage idéale. Les valeurs peuvent différer en raison des données locales.

Utilisez le produit exclusivement en liaison avec des sangles de volet roulant présentant les cotes indiquées dans le tableau « Caractéristiques techniques ». Des longueurs et largeurs incorrectes de sangles de volet entraînent des endommagements. Remplacez l'ancienne sangle de volet lorsque les exigences ne sont pas satisfaites.

**Attention:** Veuillez soumettre les tentures et la sangle à un contrôle régulier pour assurer leur intégrité. En cas de danger, mettez l'installation hors circuit et remettez-la à une entreprise spécialisée pour réparation.

Nota : Étant donné que la poulie dans le caisson du volet roulant perd de sa solidité au cours du temps, nous recommandons de la contrôler au bout d'un temps d'utilisation prolongé et de la faire remplacer si nécessaire.

**DESCRIPTION DU PRODUIT**

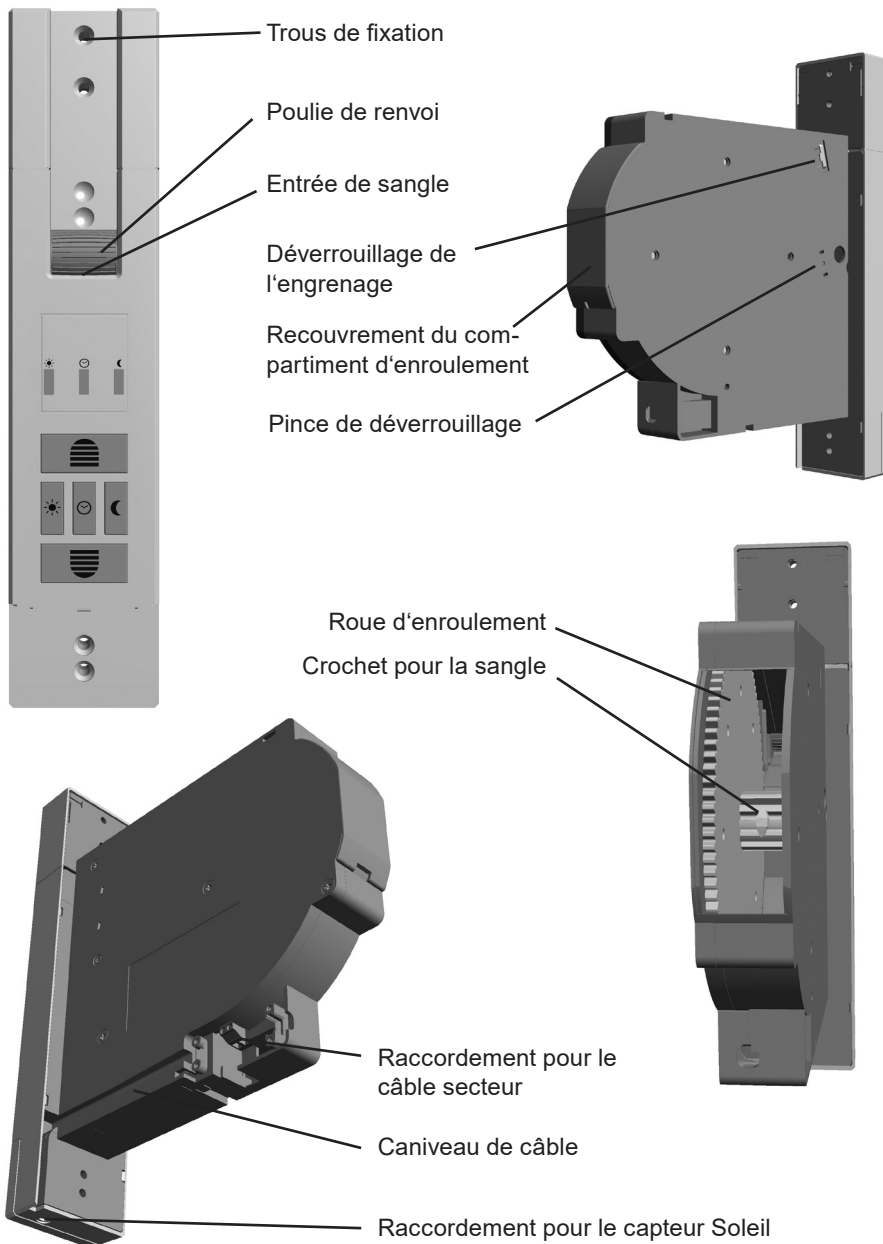

## EXPLICATION DES TOUCHES ET DE L’AFFICHAGE

FR

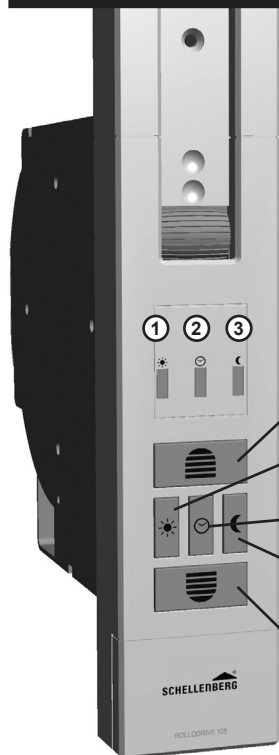

- ① DEL Soleil
- ② DEL Minuterie
- ③ DEL Lune
- ④ Touche Montée  
Le volet roulant s'ouvre.
- ⑤ Touche Soleil  
Met l'automatisme solaire en route.
- ⑥ Touche Minuterie  
Pour le réglage de l'heure pour le mode automatique.
- ⑦ Touche Crépuscule  
Active ou désactive la fonction Crépuscule
- ⑧ Touche Descente  
Le volet roulant se ferme.

### Description détaillée des différentes DEL : ① – ③

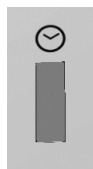

DEL éteinte

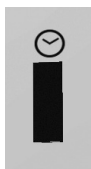

DEL éclairée

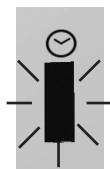

DEL clignotante

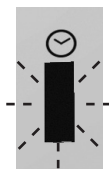

DEL clignote rapidement



Si une ou plusieurs DEL sont allumées avec la fonction activée, celles-ci s'éteignent après 5 minutes. Il est possible d'appuyer à tout moment sur n'importe quelle touche à des fins de contrôle et les DEL s'allument de nouveau pendant 5 minutes.

## INHOUDSOPGAVE

Veiligheid en instructies .....	29
Technische gegevens .....	31
Productverklaring .....	33
Verklaring van toetsen en display .....	34
<b>A</b> Afmetingen .....	217
Vereiste gereedschappen .....	218
Leveringsprogramma .....	218
<b>B</b> Montage .....	219
<b>C</b> Eindstanden instellen .....	231
<b>D</b> Eindstanden wijzigen / corrigeren .....	235
<b>E</b> Handmatige bediening .....	236
<b>F</b> Automatische modus: openings- en sluittijden instellen .....	238
<b>G</b> Hindernisherkenning .....	241
<b>H</b> Blokkeerherkenning .....	244
<b>I</b> Looptijdbegrenzing .....	247
<b>J</b> Optioneel accessoire: zon- en schemeringssensor .....	248
<b>K</b> Instellen van de helderheidswaarde - zonfunctie .....	255
<b>L</b> In- en uitschakelen van de zonfunctie .....	255
<b>M</b> Funktionsschaubild der Sonnenfunktion .....	261
<b>N</b> Instellen van de schemeringswaarde - schemeringsfunctie .....	267
<b>O</b> In- en uitschakelen van de schemeringsfunctie .....	267
<b>P</b> Grafische functievoorstelling van de schemeringsfunctie .....	273
<b>Q</b> Omschakeling handmatig - automatisch .....	279
<b>R</b> Fabrieks-reset .....	283

## VEILIGHEID EN INSTRUCTIES

Geachte klant,



Lees a.u.b. vóór de montage en inbedrijfstelling deze gebruiksaanwijzing volledig door. Neem alle veiligheidsaanwijzingen in acht, voordat u met de werkzaamheden begint. Sla de gebruiksaanwijzing op en wijs iedere gebruiker op eventuele risico's die samenhangen met dit product. Overhandig deze gebruiksaanwijzing ook aan de nieuwe eigenaar bij overgang van eigenaar. Bij schade die ontstaat door onvakkundig gebruik of door foutieve montage, vervalt de garantie en iedere aanspraak op fabrieksgarantie.

NL

## VEILIGHEIDSAANWIJZINGEN



Er bestaat levensgevaar door een stroomstoot! Vóór werkzaamheden aan elektrische installaties moeten deze vrij van spanning worden geschakeld.

- Tref veiligheidsmaatregelen tegen abusievelijk inschakelen. Dit geldt ook bij onderhoud en reparatie aan elektrische rolluikinstallaties.
- Aansluitingen op het elektriciteitsnet mogen uitsluitend door een geautoriseerde, goedgekeurde vakman worden uitgevoerd.
- Onvakkundige installatie kan leiden tot ernstig persoonlijk letsel of materiële schade.
- Het gebruik van defecte apparaten kan tot gevaar voor personen en tot materiële schade leiden (stroomstoot, kortsluiting). Gebruik daarom nooit defecte of beschadigde apparaten.
- De voorschriften van het lokale energiebedrijf en alle geldende normen en voorschriften voor de installatie van elektriciteit moeten worden nageleefd.
- Het product uitsluitend in droge ruimten gebruiken (beschermingsniveau IP20).
- Het product en de verpakking zijn geen speelgoed. Houd kinderen uit de buurt ervan, er bestaat gevaar voor verwondingen of verstikking.
- Het product niet openen, gevaar voor verwondingen.
- De netstekkerdoos en de netvoeding moeten altijd vrij toegankelijk zijn.
- Houd mensen uit de buurt van het loopgebied van de rolluikinstallatie. Het loopgebied van de rolluikinstallatie moet tijdens het gebruik kunnen worden ingezien. Er bestaat verwondingsgevaar.
- Kinderen of personen die op grond van ontbrekende fysieke, verstandelijke of zintuiglijke vermogens niet in staat zijn het product veilig en voorzichtig te bedienen, mogen het product niet gebruiken of installeren. Het product kan gebruikt worden door kinderen vanaf 8 jaar en personen met verminderde lichamelijke,

zintuiglijke of verstandelijke vermogens of met gebrek aan ervaring en kennis, als er toezicht op kinderen wordt uitgeoefend of zij uitleg hebben gekregen hoe het apparaat op veilige wijze gebruikt dient te worden en de daaruit voortvloeiende risico's begrijpen. Reiniging en onderhoud mogen niet door kinderen worden uitgevoerd, tenzij er toezicht op kinderen wordt uitgeoefend.

- Het mag kinderen niet worden toegestaan om met de aandrijving van de rolleukriem te spelen.

## CE-VERKLARING EN CONFORMITEIT

De riemwikkelaar (artikelnr.  22710,  22729) voldoet aan de geldende vereisten van Europese en nationale richtlijnen. De conformiteit werd aangetoond. De volledige tekst van de EU-conformiteitsverklaring is beschikbaar op het volgende internetadres: <http://www.schellenberg.de> (menu: 'Service' in het downloadcenter).



Machinerichtlijn  
2006/42/EG

EMC-richtlijn  
2014/42/EU

RoHS-richtlijn  
2011/65/EU



Niet als huisvuil weggooien! Het product kan worden gerecycled en kan worden afgegeven bij het milieupark of een andere inzamelplaats voor elektrisch huisafval.

## GEBRUIK VOLGENS DE VOORSCHRIFTEN

- Het product (Art. nr. 22710 / 22729) is uitsluitend bedoeld voor het gebruiken van rolleukinstallaties via de riem. De rolleukinstallatie moet hiertoe voldoen aan de technische voorwaarden van het product.
- Een ander of verder gaand gebruik geldt als niet in overeenstemming met de voorschriften.
- Voor vervolgschade, materiële schade en persoonlijk letsel bij niet voorgeschreven gebruik is Alfred Schellenberg GmbH niet aansprakelijk.
- Volgens norm EN 13659 moet ervoor gezorgd worden dat de voor de rolleuken vastgelegde verschuifcondities conform EN 12045 worden aangehouden. In uitgerolde stand moet bij een kracht van 150 N in opwaartse richting de verschuiving aan de onderkant minimaal 40 mm bedragen. Hierbij moet er met name op worden gelet dat de uitloopsnelheid van het rolleuk op de laatste 0,4 m kleiner dan 0,2 m/s moet zijn.
- De rolleukinstallatie en de onderdelen daarvan moeten in perfecte staat zijn. Defecten aan de installatie of onderdelen ervan moeten vóór de inbouw van het product worden verholpen.

- Er moet op de plaats van inbouw een door de opdrachtgever geleverde vrij toegankelijke 230 V / 50 Hz netstekkerdoos aanwezig zijn (zie pagina 229).
- Het montageoppervlak voor het product moet egaal en stabiel zijn.
- Gebruik uitsluitend originele onderdelen; zo voorkomt u foutieve functies c.q. schade aan het apparaat.
- Een slechte riemgeleiding kan de riem vernielen en het product onnodig belasten. Monteer het product zodanig dat de riem zo loodrecht mogelijk in de rolleikriemaandrijving inloopt. Daardoor voorkomt u onnodige wrijving en slijtage.

## TECHNISCHE GEGEVENS

<b>Bedrijfsspanning voedingseenheid</b>	<b>230 V / 50 Hz</b>
<b>Nominaal vermogen</b>	<b>70 W</b>
<b>Vermogen stand-by</b>	<b>0,5 W</b>
<b>Draaimoment</b>	<b>14 Nm</b>
<b>Kortstondig gebruik</b>	<b>4 minuten</b>
<b>Max. toerental</b>	<b>24 t/min</b>
<b>Beschermingsklasse</b>	<b>IP 20 (uitsluitend voor droge ruimten)</b>
<b>Beschermingsniveau</b>	<b>II</b>
<b>Aantal schakeltijden</b>	<b>2 (OMHOOG en OMLAAG)</b>
<b>Toegestane omgevingstemperatuur</b>	<b>0-40 °C</b>
<b>Instelbereik automatische zonregeling</b>	<b>2.000 tot 20.000 Lux</b>
<b>Instelbereik automatische schemering</b>	<b>2 tot 50 Lux</b>
<b>Afmetingen</b>	<b>zie pagina 217</b>
<b>Toegestane riembreedten</b>	<b>23 mm (Maxi-Gurtband)</b>
<b>Riemplengte</b>	<b>15 m bij 1,0 mm riemdikte, 12 m bij 1,3 mm riemdikte, 11 m bij 1,5 mm riemdikte,</b>
<b>Max. rolleukvlak</b>	<b>10 m<sup>2</sup> kunststof 6,0 m<sup>2</sup> aluminium / hout</b>
<b>Max. rolleukgewicht</b>	<b>4,5 kg/m<sup>2</sup> kunststof 10 kg/m<sup>2</sup> aluminium / hout</b>
<b>Aansluitkabel op het net</b>	<b>2x0,75 qmm H03VVH2-F</b>
<b>Aantal bedieningstoetsen</b>	<b>5</b>

**Aanwijzingen:**

Na een netuitval blijven de ingestelde schakeltijden behouden. Zodra de stroomvoorziening weer hersteld is, worden openings- en sluittijden weer uitgevoerd, maar wel verzet met de duur van de stroomuitval.

De opgaven zijn richtwaarden en gelden voor een ideale inbouwpositie. De waarden kunnen afwijken op grond van bouwkundige feiten.

Gebruik het product uitsluitend met rolluikriemen van de in de tabel „Technische gegevens” aangegeven afmetingen. Foutieve rolluikriemlengten en -breedten leiden tot beschadigingen. Vervang de oude rolluikriem als niet voldaan is aan de eisen.

**Attentie:** controleer a.u.b. regelmatig of het rolluik en ook de riem onbeschadigd zijn. Bij gevaar de installatie buiten werking stellen en laten repareren door een gespecialiseerd bedrijf.

Opmerking: omdat ook de riemschijf in de rolluikkast door veroudering haar sterkte verliest, adviseren wij om deze na vrij lange gebruikstijd te controleren en evtl. te laten vervangen.



## PRODUCTVERKLARING

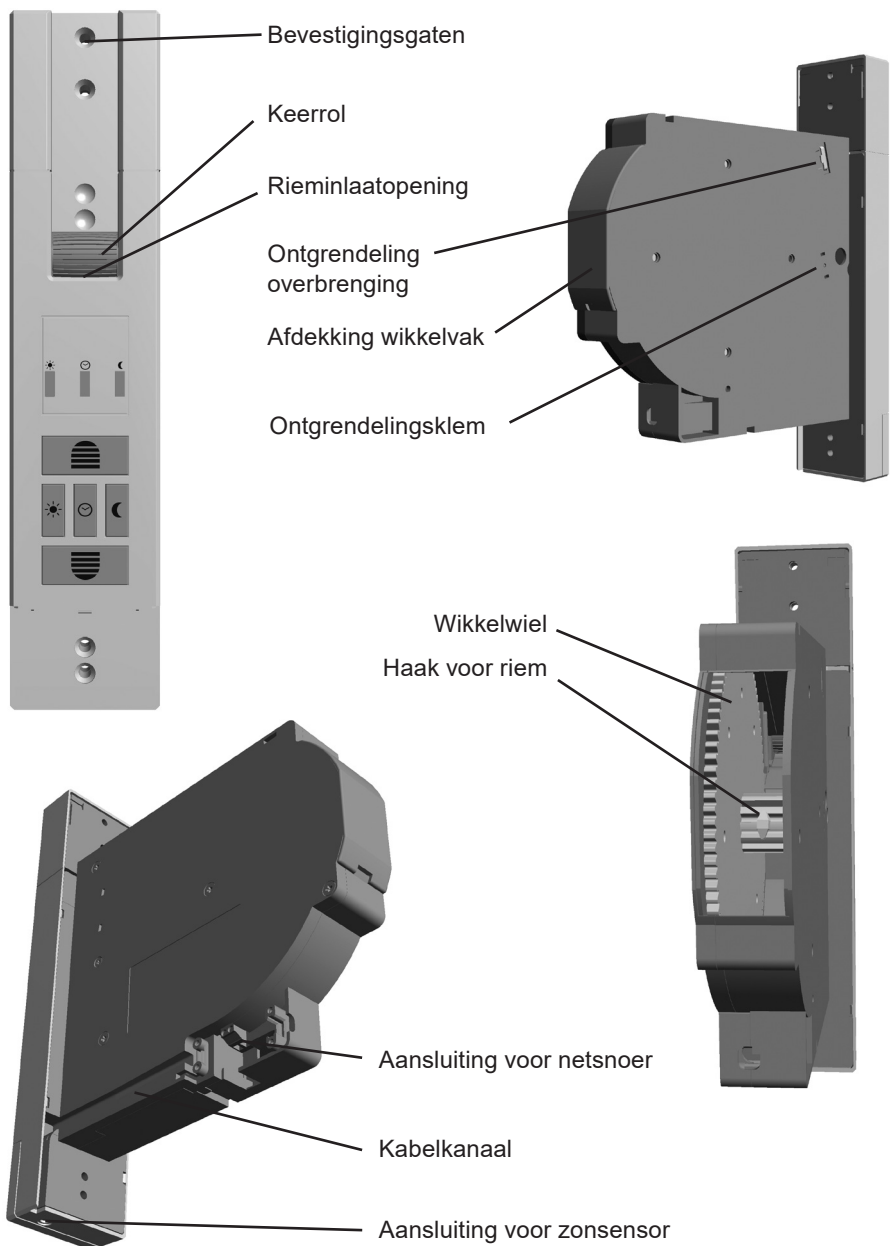

## VERKLARING VAN TOETSEN EN DISPLAY

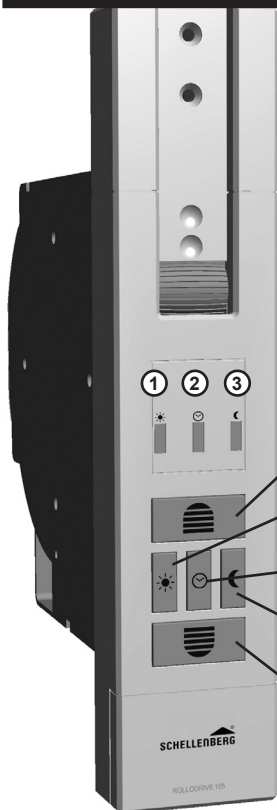

- ① LED zon
- ② LED klok
- ③ LED maan
- ④ **Toets omhooggaan**  
Rolluik loopt omhoog.
- ⑤ **Toets zon**  
Activeert de automatische zonregeling.
- ⑥ **Toets klok**  
Voor het instellen van de tijd voor automatisch.
- ⑦ **Toets schemering**  
Schakelt de schemeringsfunctie in of uit
- ⑧ **Toets omlaaggaan**  
Rolluik loopt omlaag.

### Detailomschrijving bij alle LED's: ① – ③

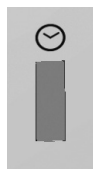

LED uit

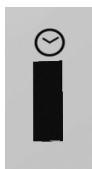

LED aan

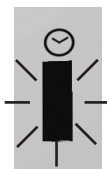

LED knippert

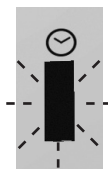

LED knippert snel



Mochten één of meer LEDs branden als de functie ingeschakeld is, worden deze na 5 minuten uitgeschakeld. Ter controle kan op elk gewenst moment een willekeurige toets kort worden ingedrukt en branden de LEDs opnieuw gedurende 5 minuten.

## SPIS TREŚCI

Bezpieczeństwo i wskazówki .....	36
Dane techniczne .....	38
Objaśnienie produktu .....	40
Objaśnienie przycisków i wyświetlacza .....	41
<b>A</b> Wymiary .....	217
Wymagane narzędzia .....	218
Zakres dostawy .....	218
<b>B</b> Montaż .....	219
<b>C</b> Ustawianie położeń krańcowych .....	231
<b>D</b> Zmiana/korygowanie położeń krańcowych .....	235
<b>E</b> Ręczna obsługa .....	236
<b>F</b> Tryb automatyczny: ustawianie czasu otwarcia i zamknięcia .....	238
<b>G</b> Wykrywanie przeszkody .....	241
<b>H</b> Wykrywanie blokady .....	244
<b>I</b> Ograniczenie czasu pracy .....	247
<b>J</b> Opcjonalne akcesoria: czujnik słoneczny i zmierzchowy .....	248
<b>K</b> Ustawianie wartości jasności - funkcja przeciwsłoneczna .....	255
<b>L</b> Włączanie i wyłączenie funkcji przeciwsłonecznej .....	255
<b>M</b> Schemat działania funkcji przeciwsłonecznej .....	261
<b>N</b> Ustawianie współczynnika zmierzchowego - funkcja zmierzchowa .....	267
<b>O</b> Włączanie i wyłączenie funkcji zmierzchowej .....	267
<b>P</b> Schemat działania funkcji zmierzchowej .....	273
<b>Q</b> Przełączanie tryb ręczny/automatyczny .....	279
<b>R</b> Reset fabryczny .....	283

PL

## BEZPIECZEŃSTWO I WSKAZÓWKI

Szanowna Klientko, Szanowny Kliencie



Przed montażem i uruchomieniem dokładnie przeczytaj niniejszą instrukcję. Przestrzegaj wszystkich zasad bezpieczeństwa przed przystąpieniem do pracy. Zachowaj tę instrukcję oraz informuj każdego użytkownika o ewentualnych zagrożeniach związanych z używaniem produktu. Przy każdej zmianie właściciela przekaż niniejszą instrukcję nowemu właścicielowi. W przypadku szkód spowodowanych przez użytkowanie w nienależyty sposób lub nieprawidłowy montaż wygasa gwarancja i wszelkie roszczenia gwarancyjne.

## ZASADY BEZPIECZEŃSTWA





Niebezpieczeństwo śmierci wskutek porażenia elektrycznego! Przed przystąpieniem do prac na instalacji elektrycznej odłącz ją od napięcia.

- Zastosuj środki uniemożliwiające przypadkowe włączenie. Dotyczy to również konserwacji i napraw elektrycznych instalacji roletowych.
- Podłączenie do instalacji elektrycznej może być wykonane tylko przez uprawnionego elektryka.
- Nieprawidłowe wykonanie instalacji może doprowadzić do poważnych obrażeń i szkód materialnych.
- Zastosowanie uszkodzonych urządzeń może powodować zagrożenia dla ludzi oraz szkody materialne (porażenie elektryczne, zwarcie). Dlatego nie wolno używać urządzeń wadliwych lub uszkodzonych.
- Przestrzegaj przepisów lokalnego zakładu energetycznego oraz wszystkich obowiązujących norm i przepisów dotyczących instalacji elektrycznych.
- Używaj produktu tylko w pomieszczeniach suchych (klasa ochrony IP20).
- Produkt i opakowanie nie mogą być używane do zabawy. Przechowuj je poza zasięgiem dzieci, niebezpieczeństwo obrażeń lub uduszenia.
- Nie otwieraj produktu, niebezpieczeństwo obrażeń.
- Gniazdo sieciowe i zasilacz muszą być zawsze dobrze dostępne.
- Dopilnuj, aby w strefie przesuwu rolety nie znajdowały się żadne osoby. Strefa przesuwu rolety musi być widoczna w trakcie używania urządzenia. Niebezpieczeństwo obrażeń.
- Dzieciom lub osobom, które ze względu na ograniczoną sprawność fizyczną, psychiczną lub zmysłową nie są w stanie bezpiecznie i ostrożnie obsługiwać produktu, nie wolno używać ani montować produktu. Produkt może być uży-

wany przez dzieci od 8 roku życia oraz osoby o ograniczonych możliwościach fizycznych, zmysłowych lub umysłowych lub nie posiadające doświadczenia i wiedzy tylko pod nadzorem lub po poinstruowaniu w zakresie bezpiecznego użytkowania i zrozumieniu wiążących się z tym zagrożeń. Czyszczenie i konserwacja nie mogą być wykonywane przez dzieci bez nadzoru.

- Nie pozwalaj dzieciom na bawienie się napędem taśmy rolety.

## DEKLARACJA CE I ZGODNOŚĆ

Zwijacz do rolet (nr art.  22710,  22729) spełnia obowiązujące wymogi określone normami europejskimi i krajowymi. Zgodność została udokumentowana. Cały tekst deklaracji zgodności UE jest dostępny pod adresem: <http://www.schellenberg.de> (punkt menu „Service” w zakładce z materiałami do pobrania).

PL



Dyrektywa maszynowa  
2006/42/WE

Dyrektywa w sprawie  
kompatybilności  
elektromagnetycznej  
2014/42/UE

Dyrektywa RoHS  
2011/65/UE



Nie wyrzucaj do śmietnika domowego! Produkt nadaje się do recyklingu i można go oddać do zakładu recyklingowego lub w punkcie zbiorczym złomu elektrycznego.

## UŻYCIE ZGODNE Z PRZEZNACZENIEM

- Produkt jest (Nr art. 22710 / 22729) przeznaczony wyłącznie do napędu taśmowego instalacji. W tym celu instalacja roletowa musi być zgodna z warunkami technicznymi produktu.
- Inne lub wykraczające poza powyższe użytkowanie jest uważane za niezgodne z przeznaczeniem.
- Alfred Schellenberg GmbH nie odpowiada za szkody następcze, szkody materialne i osobowe, spowodowane użyciem niezgodnym z przeznaczeniem.
- Zgodnie z normą EN 13659 użytkownik musi zapewnić warunki przesuwania zasłon zgodne z wymogami normy EN 12045. W wysuniętym położeniu przy sile 150 N w kierunku do góry przesunięcie na dolnej krawędzi musi wynosić co najmniej 40 mm. W szczególności należy przy tym dopilnować, aby prędkość wysuwania zasłon na ostatnich 0,4 m była mniejsza niż 0,2 m/s.
- Instalacja roletowa i jej części muszą być w nienagannym stanie. Wady instalacji lub jej części muszą być wyeliminowane przed zamontowaniem produktu.

- W miejscu instalacji w pomieszczeniu musi znajdować się dobrze dostępne gniazdo sieciowe 230 V/50 Hz (patrz strona 229).
- Powierzchnia montażu produktu musi być równa i nośna.
- Używaj tylko oryginalnych części zamiennych, w ten sposób można uniknąć nieprawidłowego działania lub uszkodzeń urządzenia.
- Nieprawidłowe ułożenie taśmy może spowodować jej zniszczenie i niepotrzebne obciążenie produktu. Zamontuj produkt w taki sposób, aby taśma wchodziła w napęd możliwie pionowo. W ten sposób można uniknąć zbędnego tarcia i zużywania.

## DANE TECHNICZNE

Napięcie robocze zasilacza	230 V / 50 Hz
Moc znamionowa	70 W
Moc w trybie stand-by	0,5 W
Moment obrotowy	14 Nm
Tryb krótki	4 minut
Maks. obroty	24 obr./min.
Stopień ochrony	IP 20 (tylko w suchych pomieszczeniach)
Klasa ochrony	II
Liczba czasów przesterowania	2 (DO GÓRY i NA DÓŁ)
Dozwolona temperatura otoczenia	0-40 °C
Zakres nastaw automatycznej ochrony przeciwsłonecznej	2000 do 20 000 luksów
Zakres nastaw automatyki zmierzchovej	2 do 50 luksów
Wymiary	patrz strona 217
Dozwolone szerokości taśmy	23 mm (taśma maxi)
Długość taśmy	15 m przy grubości taśmy 1,0 mm 12 m przy grubości taśmy 1,3 mm 11 m przy grubości taśmy 1,5 mm
Maks. powierzchnia rolety	10 m <sup>2</sup> tworzywo sztuczne 6,0 m <sup>2</sup> aluminium / drewno
Maks. ciężar rolety	4,5 kg/m <sup>2</sup> tworzywo sztuczne 10 kg/m <sup>2</sup> aluminium / drewno
Przyłączeniowy kabel sieciowy	2x0,75 qmm H03VVH2-F
Liczba przycisków obsługowych	5

**Wskazówki:**

W razie awarii zasilania sieciowego ustawiony czas przesterowania są zachowywane. Po przywróceniu zasilania nadal są realizowane czasy otwarcia i zamknięcia. Będą one jednak przesunięte o czas trwania awarii zasilania.

Podane parametry są wartościami orientacyjnymi i dotyczą idealnej sytuacji montażowej. Ze względu na specyfikę miejsca montażu wartości mogą być inne.

Używaj produkt tylko do taśm roletowych o wymiarach zawartych w tabeli „Dane techniczne“. Nieprawidłowe długości i szerokości prowadzą do uszkodzeń. Wymień starą taśmę rolety, jeżeli nie spełnia wymogów.

**Uwaga:** regularnie sprawdzać stan zasłon i taśmy. W razie niebezpieczeństwa natychmiast wyłączyć instalację z ruchu i zlecić wykonanie naprawy przez zakład specjalistyczny.

Uwaga: ponieważ wskutek starzenia maleje wytrzymałość także koła pasowego w skrzynce rolety, radzimy sprawdzać jej stan po dłuższym czasie pracy i ewentualnie wymieniać.

**OBJAŚNIENIE PRODUKTU**

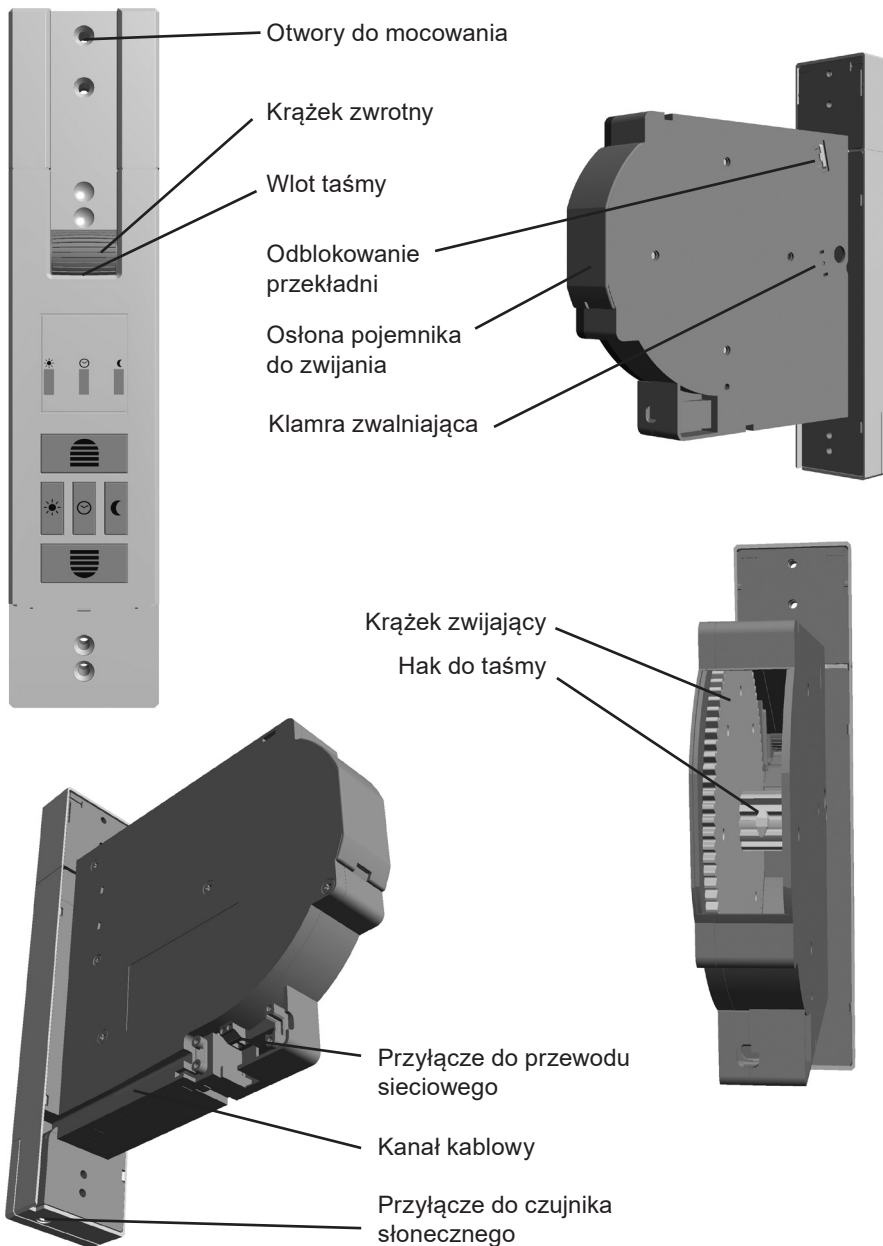



## OBJAŚNIENIE PRZYCISKÓW I WYŚWIETLACZA

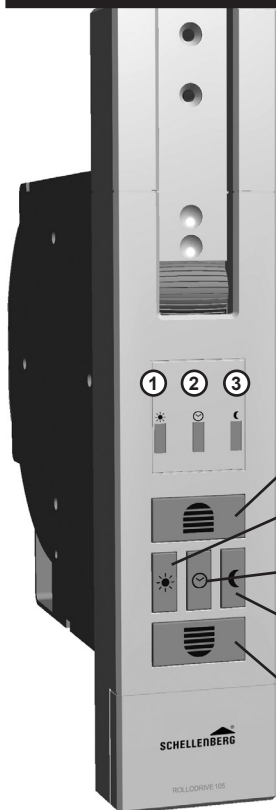

- ① LED Słońce
- ② LED Zegar
- ③ LED Księżyc
- ④ **Przycisk podnoszenia**  
Roleta podnosi się.
- ⑤ **Przycisk Słońce**  
Uaktywnia automatykę przeciwsłoneczną.
- ⑥ **Przycisk zegara**  
Do ustawiania czasu zegarowego dla automatyki.
- ⑦ **Przycisk zmierzchowy**  
Włącza lub wyłącza funkcję zmierzchową
- ⑧ **Przycisk opuszczania**  
Roleta opuszcza się.

PL

### Szczegółowy opis wszystkich diod LED: ① – ③

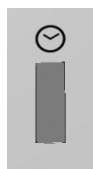

LED wył.

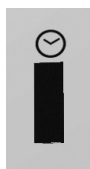

LED wł.

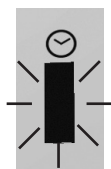

LED miga

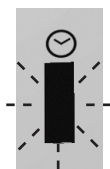

LED miga szybko



Jeżeli przy włączonej funkcji świeci kilka diod LED, zostaną one wyłączone po 5 minutach. W celu skontrolowania można w każdej chwili wcisnąć na chwilę dowolny przycisk i diody LED będą znów świecić przez 5 minut.

## INDICE

Sicurezza ed avvertenze .....	43
Dati tecnici .....	45
Spiegazione del prodotto .....	47
Spiegazione dei tasti e del display .....	48
<b>A</b> Misure .....	217
Utensili necessari .....	218
Fornitura .....	218
<b>B</b> Montaggio .....	219
<b>C</b> Impostazione delle posizioni di fine corsa .....	231
<b>D</b> Modifica / correzione delle posizioni di fine corsa .....	235
<b>E</b> Funzionamento manuale .....	236
<b>F</b> Funzionamento automatico: impostazione degli orari di apertura e di chiusura ..	238
<b>G</b> Rilevamento ostacoli .....	241
<b>H</b> Riconoscimento dispositivo di bloccaggio .....	244
<b>I</b> Limitazione durata ciclo .....	247
<b>J</b> Accessori opzionali: sensore solare e crepuscolare .....	248
<b>K</b> Impostazione del valore di luminosità - funzione solare .....	255
<b>L</b> Attivazione e disattivazione della funzione solare .....	255
<b>M</b> Diagramma funzionale della funzione solare .....	261
<b>N</b> Attivazione e disattivazione della funzione crepuscolare .....	267
<b>O</b> Attivazione e disattivazione della funzione crepuscolare .....	267
<b>P</b> Diagramma funzionale della funzione crepuscolare .....	273
<b>Q</b> Commutazione Manuale - Automatico .....	279
<b>R</b> Reset impostazioni .....	283

## SICUREZZA ED AVVERTENZE

Gentile cliente,



prima di procedere al montaggio e all'utilizzo dell'apparecchio si prega di leggere attentamente le istruzioni. Rispettare tutte le avvertenze prima di procedere con i lavori. Conservare le istruzioni ed informare eventuali utenti sui rischi correlati all'uso del presente prodotto. In caso di cambio di proprietà, consegnare le presenti Istruzioni al nuovo proprietario. In caso di danni causati da un uso improprio o da un montaggio errato, si estingue la garanzia e qualsiasi diritto di garanzia.

## AVVERTENZE DI SICUREZZA



Rischio mortale a causa di scosse elettriche! Prima di qualsiasi intervento su impianti elettrici, è necessario scollegare sempre la rete elettrica.

- Prendere le dovute precauzioni contro un'attivazione involontaria. Ciò vale anche per la riparazione e la manutenzione su avvolgibili elettriche.
- I collegamenti elettrici possono essere eseguiti solo da un elettrotecnico autorizzato e specializzato.
- Una installazione eseguita in modo errato può provocare gravi danni a persone o cose.
- L'impiego di apparecchi difettosi può mettere a rischio le persone e causare danni materiali (scosse elettriche, cortocircuito). Non usare mai apparecchi difettosi o danneggiati.
- Devono essere rispettate le norme del fornitore locale di energia elettrica e le norme e regolamentazioni generali per le installazioni elettriche.
- Usare il prodotto solo in ambienti asciutti (Classe di protezione IP20).
- Il prodotto e l'imballaggio non sono un giocattolo. Tenere lontano dalla portata dei bambini. Sussiste il rischio di lesioni o di soffocamento.
- Non aprire il prodotto. Sussiste il rischio di lesioni.
- La presa e l'alimentatore devono essere sempre accessibili.
- Tenere lontano le persone dall'area di spostamento dell'avvolgibile. L'area di spostamento dell'avvolgibile durante il funzionamento deve essere visibile. Sussiste il rischio di lesioni.
- I bambini o le persone che, a causa di insufficienza fisica, psichica o sensoriale, non sono in grado di utilizzare il prodotto con sicurezza e prudenza non devono utilizzarlo. Il prodotto può essere utilizzato da bambini a partire dagli 8 anni di età e da persone con limitate capacità fisiche, sensoriali o cognitive o prive di

IT

esperienza e conoscenza, premesso che ricevano precise istruzioni sull'utilizzo dell'apparecchio e comprendano i rischi che ne derivano. La pulizia e la manutenzione da parte dell'utente non devono essere affidate ai bambini non sorvegliati.

- Ai bambini non deve essere consentito giocare con il l'azionamento della cinghia dell'avvolgibile.

## DICHIARAZIONE CE E CONFORMITÀ

L'avvolgicinghia (art. n.  22710,  22729) è conforme ai requisiti in vigore delle direttive europee e nazionali. La conformità è stata comprovata. Il testo completo della dichiarazione di conformità UE è disponibile al seguente indirizzo: <http://www.schellenberg.de> (sotto „Service“ nel Centro download).



Direttiva sui macchinari  
2006/42/CE

Direttiva sulla compa-  
tibilità elettromagneti-  
ca 2014/42/CE

Direttiva RoHS  
2011/65/CE



Non smaltire insieme ai rifiuti domestici! Il prodotto è riciclabile e può essere consegnato presso un centro di raccolta specializzato per i rifiuti elettrici.

## USO CONFORME

- Il prodotto (Art. N. 22710 / 22729) è omologato esclusivamente per il comando di avvolgibili mediante la cinghia. A tale scopo l'avvolgibile deve essere conforme ai requisiti tecnici del prodotto.
- Un impiego diverso o che non rientri in quello previsto del prodotto non è considerato conforme.
- La Alfred Schellenberg GmbH non si assume alcuna responsabilità per danni conseguenti, danni a persone e cose nel caso di un impiego diverso rispetto a quello previsto.
- Secondo la norma EN 13659 è necessario accertarsi che vengano rispettate le condizioni di spostamento previste per gli avvolgibili secondo quanto previsto dalla normativa EN 12045. In posizione svolta, con una forza di 150 N in direzione ascendente sul bordo inferiore, lo spostamento deve essere di almeno 40 mm. Accertarsi in particolare che la velocità di uscita dell'avvolgibile negli ultimi 0,4 m

sia inferiore di 0,2 m/s.

- L'avvolgibile ed i suoi componenti devono essere in uno stato perfetto. Eventuali difetti sull'impianto o sui suoi componenti devono essere risolti prima del montaggio del prodotto.
- Presso il luogo di utilizzo deve essere presente una presa elettrica accessibile da 230 V / 50 Hz (vedi pagina 229).
- La superficie di montaggio del prodotto deve essere piana e di portata sufficiente.
- Usare solo pezzi di ricambio originali. In questo modo si evitano malfunzionamenti o danni all'apparecchio.
- Una guida malfunzionante della cinghia potrebbe causare la rottura della cinghia stessa e sollecitare inutilmente il prodotto. Montare il prodotto in modo tale da far scorrere la cinghia in verticale nel dispositivo di azionamento della cinghia dell'avvolgibile. In questo modo si evita un inutile sfregamento ed usura.

## DATI TECNICI

IT

Tensione di esercizio alimentatore	230 V / 50 Hz
Potenza nominale	70 W
Potenza Stand-by	0,5 W
Momento di coppia	14 Nm
Utilizzo a breve	4 minuti
Max. numero di giri	24 giri / min.
Tipo di protezione	IP 20 (solo per ambienti asciutti)
Classe di protezione	II
Numero di tempi di commutazione	2 (SU e GIU)
Temperatura ambiente consentita	0-40 °C
Impostazione automatismo sole	2.000 fino a 20.000 Lux
Zona di regolazione automatismo crepuscolare	2 fino a 50 Lux
Misure	vedi pagina 217
Larghezze della cinghia consentite	23 mm (Cinghia maxi)
Lunghezza nastro a cinghia	15 m con spessore cinghia da 1,0 mm 12 m con spessore cinghia da 1,3 mm 11 m con spessore cinghia da 1,5 mm
Max. superficie avvolgibile	10 m <sup>2</sup> materia plastica 6,0 m <sup>2</sup> alluminio / legno

**DATI TECNICI**

<b>Peso max. dell'avvolgibile</b>	<b>4,5 kg/m<sup>2</sup> materia plastica 10 kg/m<sup>2</sup> alluminio / legno</b>
<b>Cavo di collegamento alla rete</b>	<b>2x0,75 qmm H03VVH2-F</b>
<b>Numero di tasti di comando</b>	<b>5</b>

**Note:**

In caso di interruzione di rete, le ore di commutazione impostate restano invariate. Non appena viene ripristinata l'energia elettrica, vengono eseguiti nuovamente i tempi di apertura e di chiusura. Tuttavia spostati per la durata dell'interruzione di energia elettrica.

Le indicazioni riportate sono dei valori di riferimento e sono valide per una situazione di montaggio ideale. Questi valori possono divergere in base alla struttura presente.

Utilizzare il prodotto solo con cinghie delle misure indicate nella tabella "Dati tecnici". Una lunghezza o larghezza errata delle cinghie può determinare danneggiamenti. Sostituire la vecchia cinghia quando non vengono più rispettati i requisiti.

In caso di pericolo, mettere l'impianto fuori servizio e farlo riparare da una officina specializzata. In caso di pericolo, mettere l'impianto fuori servizio e farlo riparare da una officina specializzata.

Osservazione: poiché anche il tamburo della cinghia nel cassonetto perde la sua solidità per l'invecchiamento, consigliamo di controllarla ed eventualmente sostituirla dopo un certo tempo.

## SPIEGAZIONE DEL PRODOTTO

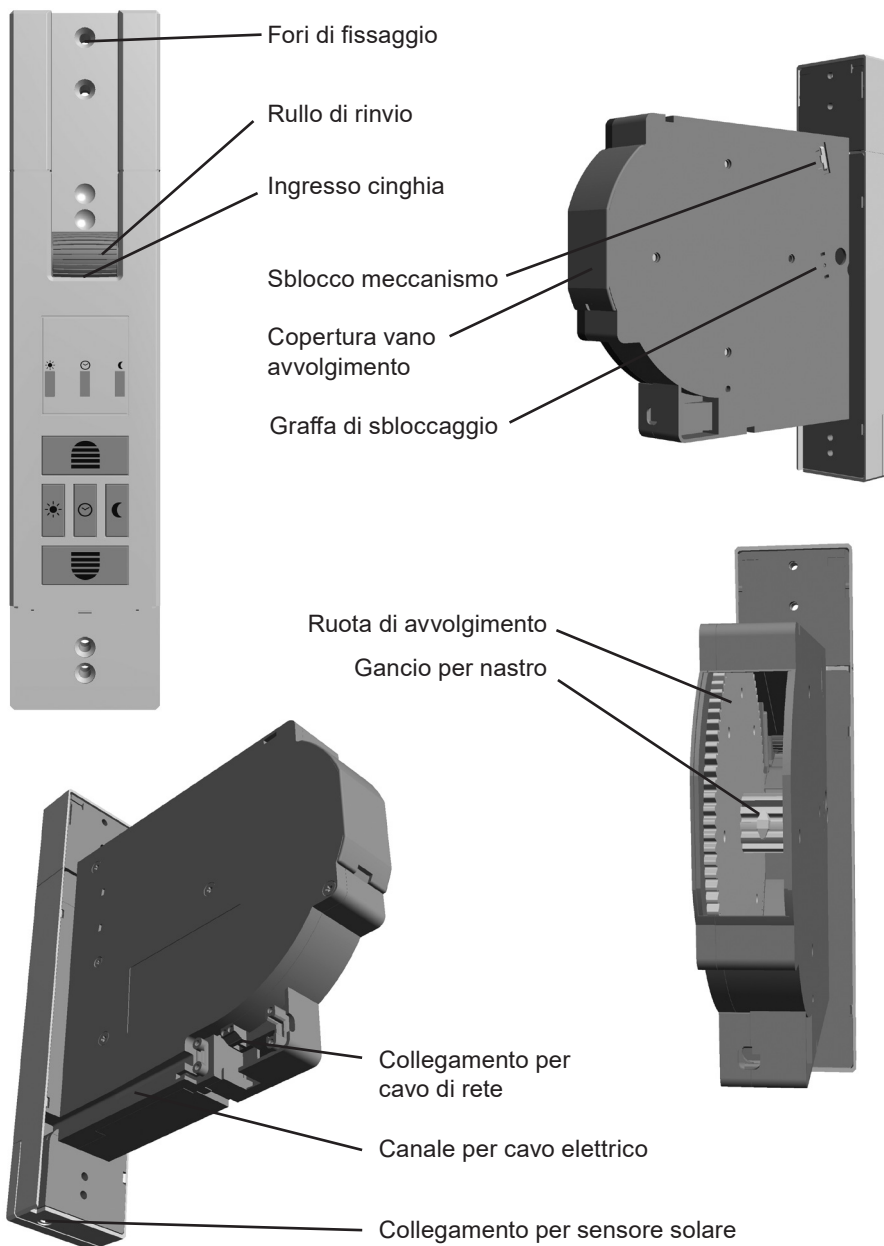

## SPIEGAZIONE DEI TASTI E DEL DISPLAY

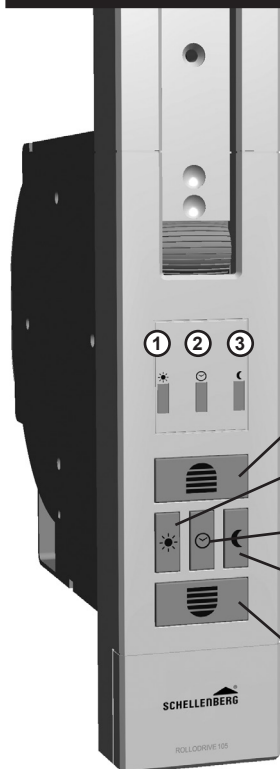

- ① LED Sole
- ② LED Ora
- ③ LED Luna
- ④ Tasto Salita  
L'avvolgibile sale.
- ⑤ Tasto Sole  
Attiva l'automatismo solare.
- ⑥ Tasto Ora  
Per impostare l'ora per la modalità Automatico.
- ⑦ Tasto crepuscolare  
Attiva o disattiva la funzione crepuscolare
- ⑧ Tasto Discesa  
L'avvolgibile scende.

### Descrizione dettagliata di tutti i LED: ① – ③

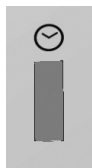

LED spento



LED acceso

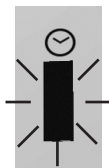

LED lampeggi-  
ante

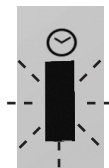

Il LED lampeggia rapidamente



Nel caso in cui con la funzione attivata dovessero attivarsi uno o più LED, questi dopo 5 minuti verranno disattivati. Come controllo in qualsiasi momento è possibile premere brevemente un tasto qualsiasi ed i LED si riattivano nuovamente per 5 minuti.



## ÍNDICE

Seguridad e indicaciones .....	50
Datos técnicos .....	52
Descripción del producto .....	54
Descripción de teclas y pantalla .....	55
<b>A</b> Dimensiones .....	217
Herramientas necesarias .....	218
Volumen de suministro .....	218
<b>B</b> Montaje .....	219
<b>C</b> Ajuste de las posiciones finales .....	231
<b>D</b> Ajuste de las posiciones finales .....	235
<b>E</b> Operación manual .....	236
<b>F</b> Funcionamiento automático: Ajustar horas de apertura y cierre .....	238
<b>G</b> Reconocimiento de obstáculos .....	241
<b>H</b> Reconocimiento de bloqueos .....	244
<b>I</b> Limitación del tiempo de marcha .....	247
<b>J</b> Accesorios opcionales: sensor solar y crepuscular .....	248
<b>K</b> Ajuste del valor de luminosidad: función de sol .....	255
<b>L</b> Activar y desactivar la función de sol .....	255
<b>M</b> Diagrama de funcionamiento de la función de sol .....	261
<b>N</b> Ajuste del valor de luz crepuscular: función crepuscular .....	267
<b>O</b> Activar y desactivar la función crepuscular .....	267
<b>P</b> Diagrama de funcionamiento de la función crepuscular .....	273
<b>Q</b> Cambio entre modo manual y automático .....	279
<b>R</b> Reseteo de fábrica .....	283

ES

## SEGURIDAD E INDICACIONES

Estimada cliente, estimado cliente:



Usted debe leer todas las instrucciones antes de proceder al montaje y puesta en marcha. Préstese atención a todas las indicaciones de seguridad antes de comenzar el trabajo. Guardar las instrucciones y advertir a los usuarios sobre los posibles peligros relacionados con este producto. En caso de cambio del propietario se deben transferir estas instrucciones al nuevo dueño. Si se producen daños debido al uso inadecuado o montaje incorrecto se pierden todos los derechos de garantía.

## INDICACIONES DE SEGURIDAD





¡Peligro de muerte por descarga eléctrica! Antes de iniciar el trabajo en instalaciones eléctricas se debe verificar la ausencia de tensión.

- Tomar medidas de seguridad contra una conexión accidental. Esto se aplica también a los trabajos de mantenimiento y reparación en persianas enrollables eléctricas.
- Solamente el personal cualificado y autorizado debe realizar trabajos de conexiones eléctricas.
- Una instalación incorrecta puede provocar daños personales o materiales graves.
- El uso de aparatos defectuosos puede poner en peligro a las personas y provocar daños (electrocución, cortocircuito). Por ello, no use nunca aparatos defectuosos o que hayan sufrido daños.
- Deben respetarse las normas de la compañía de suministro eléctrico local, así como todas las normas y reglamentos de la instalación eléctrica.
- Utilizar el producto únicamente en locales secos (clase de protección IP20).
- El producto y su embalaje no son un juguete. Manténgase fuera del alcance de los niños, existe peligro de lesiones o asfixia.
- No abrir el producto, ¡peligro de lesiones!
- El tomacorriente y la fuente de alimentación deben estar siempre accesibles.
- Mantener a las personas alejadas del área de operación de la persiana enrollable. El área de funcionamiento de la persiana debe estar visible durante su operación. Existe peligro de posibles lesiones.
- Los niños o las personas que, debido a su falta de capacidades físicas, psíquicas o sensoriales, no estén en condiciones de manejar el producto de manera segura y prudente, no están autorizadas a utilizar ni montar el producto. El

producto puede ser utilizado por niños a partir de 8 años, así como por personas con capacidades físicas, psíquicas o sensoriales reducidas o que carezcan de experiencia y conocimientos, si lo hacen bajo vigilancia o han recibido instrucciones acerca del uso seguro del aparato y comprenden los peligros que éste puede ocasionar. La limpieza y el mantenimiento de usuario no podrán realizarlos niños sin vigilancia.

- Se prohíbe que los niños jueguen con el accionamiento de la cinta de persiana.

## DECLARACIÓN CE Y CONFORMIDAD

El dispositivo de enrollado de la cinta (Núm. de art.  22710,  22729) cumple los requisitos actuales de las directivas nacionales y europeas. Se ha comprobado la conformidad. El texto completo de la declaración de conformidad CE está disponible en la siguiente página web: <http://www.schellenberg.de> (opción del menú „Servicio“, apartado „Centro de la descarga“).



Directiva 2006/42/CE  
de máquinas

Directiva 2014/42/UE  
sobre compatibilidad  
electromagnética

Directiva RAEE  
2011/65/UE

ES



¡No eliminar con los desechos domésticos! El producto es reciclable y se puede enviar al centro de reciclaje u otro centro de recolección de artículos eléctricos.

## UTILIZACIÓN APROPIADA

- El producto (número de artículo 22710/22729) ha sido concebido exclusivamente para el manejo de sistemas de persianas mediante cinta. Para ello, el sistema de persianas tiene que cumplir los requisitos técnicos del producto.
- Cualquier uso distinto o que vaya más allá de lo estipulado será considerado como no conforme a lo previsto.
- Alfred Schellenberg GmbH no se hace responsable de los daños resultantes, materiales o personales, derivados de un uso no debido.
- Según la norma EN 13659 es preciso cuidar que las condiciones de desplazamiento fijadas para la cortina cumplan con la norma EN 12045. En la posición desenrollada el desplazamiento en el borde inferior debe ser al menos de 40 mm al aplicar una fuerza de 150 N en dirección hacia arriba. Aquí se debe prestar atención especialmente a que la velocidad para desplegarse la cortina en los últimos 0,4 m sea inferior a 0,2 m/s.

- La persiana enrollable y sus partes deben mantenerse en perfecto estado. Antes del montaje se deben eliminar los defectos en el sistema o sus partes.
- En el sitio de operación debe estar disponible un enchufe de pared 230 V/50 Hz con libre acceso (véase la página 229).
- La superficie de montaje del producto debe ser plana y sólida.
- Utilizar solamente las piezas de reemplazo originales para evitar fallos de operación y daños en el equipo.
- Una guía defectuosa puede destruir la cinta y recargar innecesariamente el producto. El montaje se debe efectuar de tal forma que la cinta se ajuste lo mejor posible en una posición vertical en el mecanismo de accionamiento. De esta forma se evita un nivel de fricción y desgaste alto.

## DATOS TÉCNICOS

Tensión de trabajo de la fuente de alimentación	230 V / 50 Hz
Potencia nominal	70 W
Potencia de reserva	0,5 W
Par	14 Nm
Operación por corto tiempo	4 minutos
Numero máximo de r.p.m.	24 r.p.m
Tipo de protección	IP 20 (solo para locales secos)
Clase de protección	II
Cantidad de tiempos de conmutación	2 (subida y bajada)
Temperatura ambiental permisible	0-40 °C
Rango de ajuste para protección frente al deslumbramiento	2.000 hasta 20.000 lux
Rango de ajuste del sistema automático de crepúsculo	2 hasta 50 lux
Dimensiones	véase la página 217
Anchos permisibles de la cinta	23 mm (cinta máxima)
Longitud de la cinta	15 m para grosor de cinta de 1,0 mm 12 m para grosor de cinta de 1,3 mm 11 m para grosor de cinta de 1,5 mm
Área máx. de la persiana enrollable	10 m <sup>2</sup> de plástico 6,0 m <sup>2</sup> de aluminio / madera

## DATOS TÉCNICOS

Peso máx. de la persiana	4,5 kg/m <sup>2</sup> de plástico 10 kg/m <sup>2</sup> de aluminio / madera
Cable de conexión a la red	2x0,75 qmm H03VVH2-F
Número de teclas de manejo	5

### Indicaciones:

Después de un fallo en la corriente, los tiempos de conmutación ajustados se mantienen. En cuanto se restablece la alimentación, los tiempos de apertura y cierre vuelven a ejecutarse, si bien desplazados en el tiempo que dure el fallo en la corriente.

Los datos son valores orientativos y son válidos para situaciones ideales de montaje. Debido a las particularidades constructivas estos valores pueden variar.

Use el producto únicamente con cintas de persiana con las medidas indicadas en la tabla de «Datos técnicos». Una longitud o ancho incorrectos de la cinta pueden provocar daños. Se debe reemplazar una cinta usada cuando no cumpla con los requisitos.

ES

**Atención:** compruebe regularmente que la cortina y la cinta no tienen desperfectos. En caso de peligro, ponga la instalación fuera de servicio y encargue la reparación a una empresa especializada.

Nota: puesto que la polea de la caja de persiana también pierde su resistencia con el envejecimiento, recomendamos que se compruebe después de un tiempo prolongado de uso y, si es necesario, se cambie.

**DESCRIPCIÓN DEL PRODUCTO**

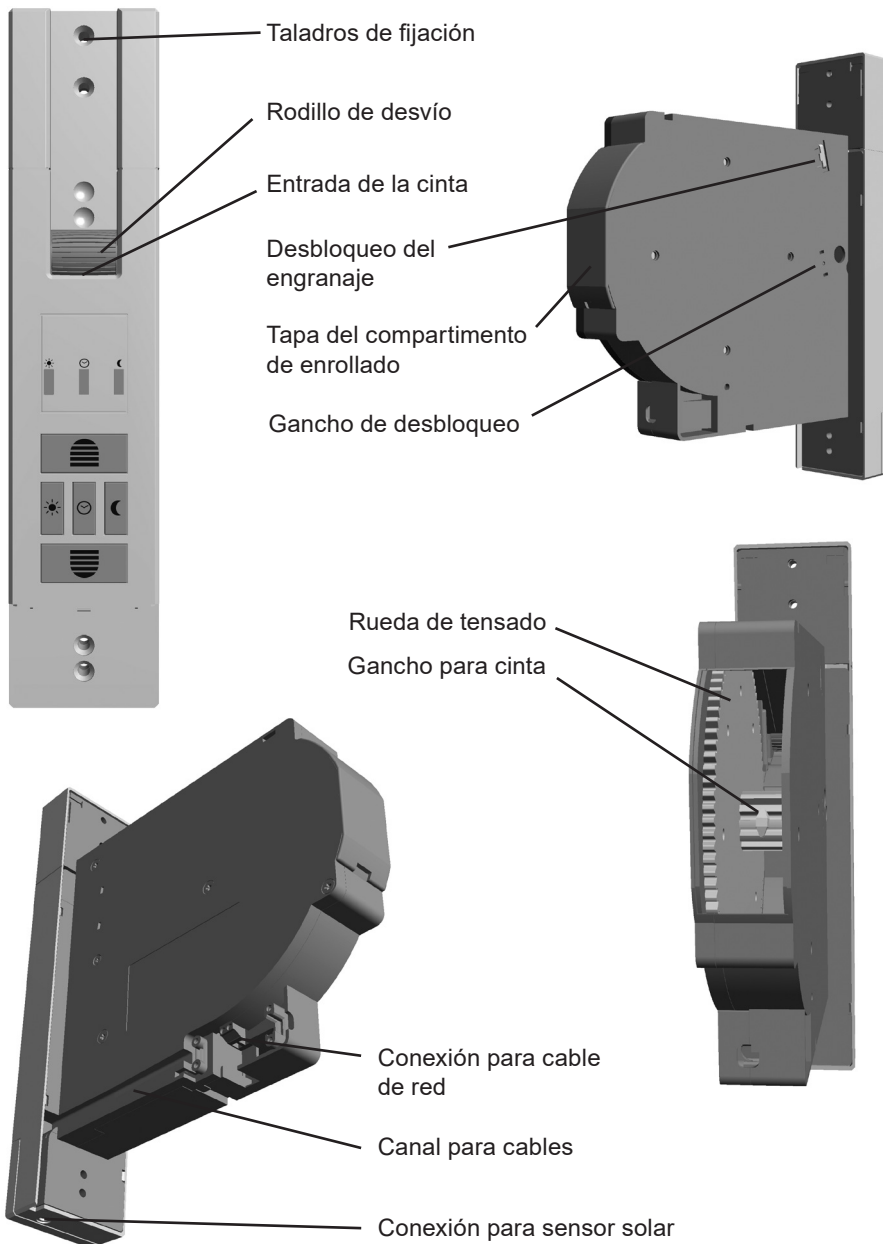

## DESCRIPCIÓN DE TECLAS Y PANTALLA

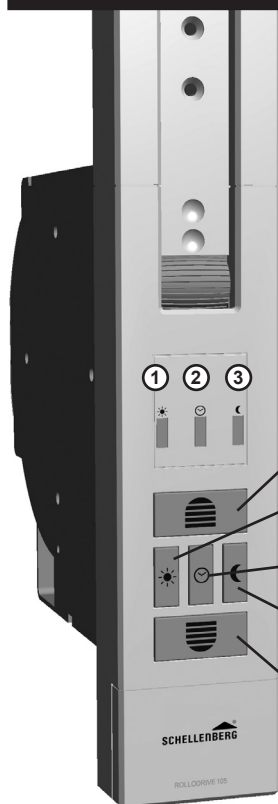

- ① LED Sol
- ② Reloj LED
- ③ LED Luna
- ④ Tecla arriba  
La persiana sube.
- ⑤ Tecla sol  
Activa el modo solar automático.
- ⑥ Tecla reloj  
Para ajustar la hora para el modo automático.
- ⑦ Tecla Crepúsculo  
Activa o desactiva la función crepuscular.
- ⑧ Tecla abajo  
La persiana baja.

ES

### Descripción detallada de todos los LED: ① – ③

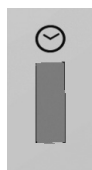

LED apagado

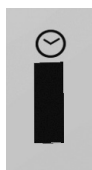

LED encendido

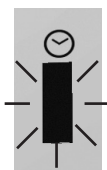

LED parpadea

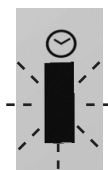

LED parpadea rápidamente



Si hay uno o más LED encendidos cuando la función está activada, estos se desactivan transcurridos 5 minutos. A efectos de control, puede pulsar una tecla cualquiera brevemente y los LED volverán a encenderse durante 5 minutos.

## ÍNDICE

Segurança e instruções .....	57
Dados técnicos .....	59
Explicação sobre o produto .....	61
Explicação sobre os botões e a apresentação .....	62
<b>A</b> Dimensões .....	217
Ferramentas necessárias .....	218
Volume de fornecimento .....	218
<b>B</b> Montagem .....	219
<b>C</b> Ajustar a posição final .....	231
<b>D</b> Alterar/corrigir a posição final .....	235
<b>E</b> Operação manual .....	236
<b>F</b> Modo automático: ajustar os tempos de abertura e de fecho .....	238
<b>G</b> Detecção de obstáculos .....	241
<b>H</b> Detecção de bloqueio .....	244
<b>I</b> Limitação do período de deslocação .....	247
<b>J</b> Acessório opcional: sensor solar e crepuscular .....	248
<b>K</b> Ajustar o valor de luminosidade - Função solar .....	255
<b>L</b> Ligar e desligar a função solar .....	255
<b>M</b> Diagrama de funcionamento da função solar .....	261
<b>N</b> Ajustar o valor crepuscular - Função crepuscular .....	267
<b>O</b> Ligar e desligar a função crepuscular .....	267
<b>P</b> Diagrama de funcionamento da função crepuscular .....	273
<b>Q</b> Comutação manual e automática .....	279
<b>R</b> Reset de fábrica .....	283



## SEGURANÇA E INSTRUÇÕES

Estimado cliente,



Antes da montagem e da colocação em serviço, leia este manual na íntegra. Observe todas as instruções de segurança, antes de dar início aos trabalhos. Guarde o manual e informe todos os utilizadores quanto a eventuais perigos relativos a este produto. Em caso da mudança do proprietário, entregue também este manual ao novo proprietário. Em caso de danos resultantes da utilização indevida ou da montagem incorrecta, caduca a garantia e qualquer direito à mesma.

### INSTRUÇÕES DE SEGURANÇA



Existe perigo de vida devido a um choque eléctrico! Antes de trabalhos em sistemas eléctricos, estes devem ser comutados para o estado livre de tensão.



- Tome medidas de segurança contra a ligação inadvertida. O mesmo se aplica em caso de manutenção e reparação em sistemas eléctricos de persiana.
- As ligações eléctricas apenas podem ser efectuadas por profissionais especializados autorizados.
- A instalação incorrecta pode provocar danos materiais ou pessoais graves.
- A utilização de aparelhos defeituosos pode causar lesões a pessoas e danos nos materiais (choque eléctrico, curto-circuito). Por isso, nunca use aparelhos defeituosos ou danificados.
- Devem ser observados os regulamentos da companhia de distribuição de energia local, bem como todas as normas e regulamentos para a instalação eléctrica.
- Utilizar o produto apenas em espaços secos (classe de protecção IP20).
- O produto e a embalagem não são um brinquedo. Mantenha fora do alcance das crianças; existe perigo de ferimentos e de asfixia.
- Não abrir o produto; perigo de ferimentos.
- A tomada de rede e a fonte de alimentação devem ser sempre facilmente acessíveis.
- Mantenha as pessoas afastadas do raio de acção do sistema de persianas. O raio de acção do sistema de persianas deve ser visível durante a operação. Existe perigo de ferimentos.
- Crianças e pessoas que, devido à falta de propriedades físicas, mentais ou sensoriais não estão habilitadas a operar o produto de forma segura e prudente, não devem utilizar ou montar o produto. O produto pode ser utilizado por crianças a partir dos 8 anos, bem como por pessoas com capacidades físicas, sensoriais ou mentais reduzidas ou com falta de conhecimentos ou experiência,

PT

quando supervisionadas ou informadas relativamente à utilização segura do aparelho e que entendam os perigos daí resultantes. A limpeza e a manutenção por parte do utilizador não devem ser efectuados por crianças sem supervisão.

- Não se deve permitir que as crianças brinquem com o accionamento da fita da persiana.

## DECLARAÇÃO CE E CONFORMIDADE

O enrolador de cinta (Art. n.º  22710,  22729) cumpre os requisitos aplicáveis das diretivas europeias e nacionais. Foi estabelecida a conformidade. O texto completo da declaração de conformidade UE está disponível no seguinte endereço de internet: <http://www.schellenberg.de> (ponto de menu „Serviço“ no Download-Center).



Diretiva de máquinas  
2006/42/CE

Diretiva de CEM  
2014/42/EU

Diretiva RSP  
2011/65/UE



Não colocar nos resíduos sólidos urbanos! O produto é reciclável e pode ser entregue na entidade colectora de materiais recicláveis ou num ecoponto.

## USO DE ACORDO COM A FINALIDADE

- O produto (art. n.º 22710/22729) foi concebido exclusivamente para a operação de sistemas de persiana através de fita. O sistema de persiana deve, por isso, corresponder aos pré-requisitos do produto.
- Uma outra utilização ou uma utilização que vá para além da prevista, é considerada incorrecta.
- A Alfred Schellenberg GmbH não se responsabiliza por danos subsequentes, danos materiais e danos pessoais, em caso de utilização indevida.
- De acordo com a norma EN 13659, deve ter-se em atenção se as condições definidas para a deslocação das persianas respeitam a norma EN 12045. Na posição desenrolada, aplicando uma força de 150 N no sentido ascendente, a deslocação deve perfazer, no canto inferior, pelo menos 40 mm. Neste processo, deve ter-se em atenção o facto de a velocidade de subida da persiana nos últimos 0,4 m dever ser inferior a 0,2 m/s.
- O sistema de persianas e respectivas peças devem estar num estado irrepreensível. Qualquer defeito no sistema ou nas respectivas peças deve ser eliminado antes da montagem do produto.

- No local de utilização deve encontrar-se uma tomada de rede 230 V / 50 Hz de livre acesso, providenciada pelo cliente (ver página 229).
- A superfície de montagem para o produto deve ser plana e ter capacidade de carga.
- Use apenas peças de reposição originais; desse modo evitará falhas de funcionamento ou danos no aparelho.
- Uma má guia da fita pode danificar a fita e sobrecarregar o produto desnecessariamente. Monte o produto de modo a que a fita entre no accionamento da fita das persianas o mais na vertical possível. Desse modo, evitará fricção e desgaste.

## DADOS TÉCNICOS

Fonte de alimentação da tensão de funcionamento	230 V / 50 Hz
Potência nominal	70 W
Potência Modo de espera	0,5 W
Binário	14 Nm
Operação de curto prazo	4 minutos
Número máx. de rotações	24 rpm
Tipo de protecção	IP 20 (apenas para espaços secos)
Classe de protecção	II
Número de períodos de comutação	2 (PARA CIMA e PARA BAIXO)
Temperatura ambiente admissível	0-40 °C
Área de ajuste Sistema solar automático	2000 a 20 000 Lux
Área de ajuste Sistema automático de crepúsculo	2 a 50 Lux
Dimensões	ver página 217
Larguras de fita admissíveis	23 mm (fita Maxi)
Comprimento da fita	15 m com uma espessura de fita de 1,0 mm 12 m com uma espessura de fita de 1,3 mm 11 m com uma espessura de fita de 1,5 mm
Superfície máx. de persianas	10 m <sup>2</sup> de plástico 6,0 m <sup>2</sup> de alumínio/madeira
Peso máx. da persiana	4,5 kg/m <sup>2</sup> de plástico 10 kg/m <sup>2</sup> de alumínio/madeira
Cabo de alimentação	2x0,75 qmm H03VVH2-F
Número de botões de operação	5

PT

**Instruções:**

Após uma falha de alimentação, os períodos de comutação ajustados mantêm-se. Assim que a distribuição de electricidade for reposta, são novamente executados períodos de abertura e fecho. Sendo, no entanto, alterados para a duração da falha de corrente.

As informações são valores de referência e são válidas para uma situação de montagem ideal. Devido às condições no local, os valores podem variar.

Use o produto apenas com fitas de persiana com as medidas indicadas na tabela «Dados técnicos». Comprimentos e larguras errados de fita causam danos. Troque a fita da persiana, se os requisitos não forem cumpridos.

**Atenção:** verificar regularmente a integridade da esteira e também da fita. Em caso de perigo, desligar o sistema e mandar reparar por uma empresa especializada.

Observação: uma vez que a fita na caixa da persiana perde resistência devido ao envelhecimento, recomendamos que a verifique e, caso necessário, a substitua após um longo período de utilização.

## EXPLICAÇÃO SOBRE O PRODUTO

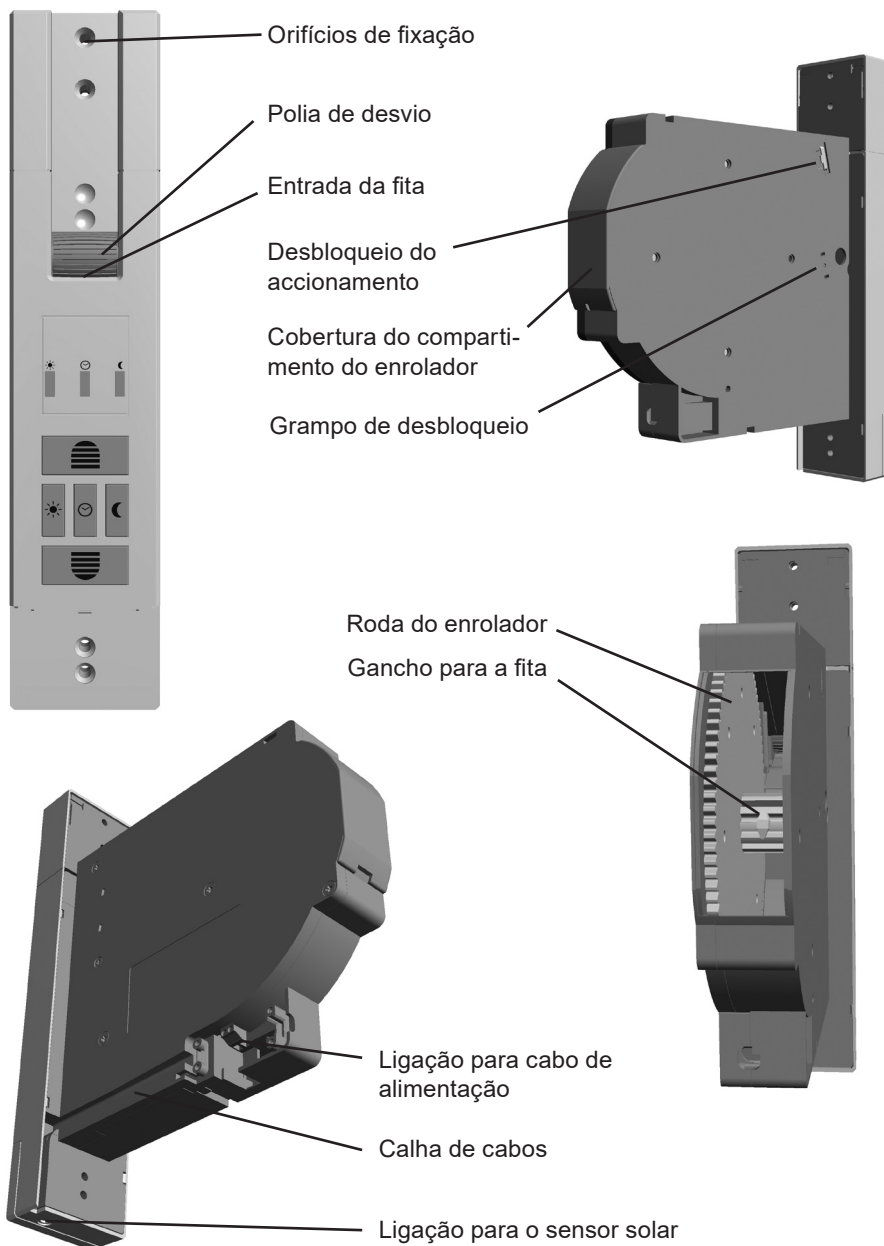

## EXPLICAÇÃO SOBRE OS BOTÕES E A APRESENTAÇÃO

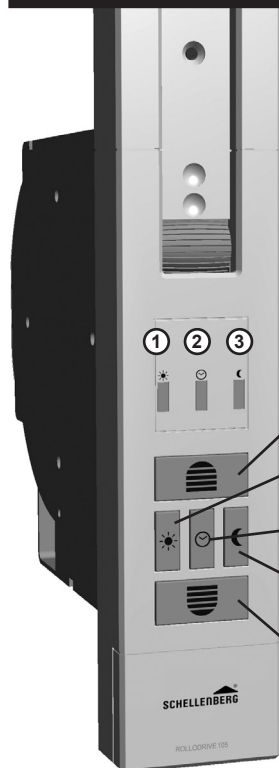

- ① Sol LED
- ② Relógio LED
- ③ Lua LED
- ④ Botão Para cima  
A persiana sobe.
- ⑤ Botão Sol  
Activa o sistema solar automático.
- ⑥ Botão Relógio  
Para ajustar a hora para o modo automático.
- ⑦ Botão Crepúsculo  
Liga ou desliga a função crepuscular
- ⑧ Botão Para baixo  
A persiana desce.

### Descrição detalhada de todos os LEDs: ① – ③

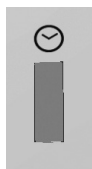

LED deslig

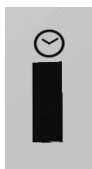

LED lig

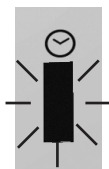

LED intermi-  
tente

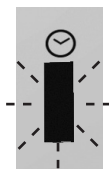

LED pisca rápido



Caso um ou mais LED se acendam com a função ligada, estes desligam-se após 5 minutos. Para fins de controlo, pode ser pressionado um botão qualquer e os LED acendem-se novamente durante 5 minutos.

## OBSAH

Bezpečnost a pokyny .....	64
Technické údaje .....	66
Legenda k výrobku .....	68
Legenda k tlačítkům a displeji .....	69
<b>A</b> Rozměry .....	217
Potřebné nářadí .....	218
Rozsah dodávky .....	218
<b>B</b> Montáž .....	219
<b>C</b> Nastavení koncových poloh .....	231
<b>D</b> Změna / úprava koncových poloh .....	235
<b>E</b> Ruční ovládání .....	236
<b>F</b> Automatický režim: Nastavení doby vytažení a stažení .....	238
<b>G</b> Rozpoznávání překážek .....	241
<b>H</b> Rozpoznávání zablokování .....	244
<b>I</b> Omezení doby chodu .....	247
<b>J</b> Volitelné příslušenství: Sluneční a stmívací senzor .....	248
<b>K</b> Nastavení hodnoty intenzity světla - sluneční funkce .....	255
<b>L</b> Zapnutí a vypnutí sluneční funkce .....	255
<b>M</b> Schéma fungování sluneční funkce .....	261
<b>N</b> Nastavení hodnoty intenzity setmění - stmívací funkce .....	267
<b>O</b> Zapnutí a vypnutí stmívací funkce .....	267
<b>P</b> Schéma fungování stmívací funkce .....	273
<b>Q</b> Ruční a automatické přepnutí .....	279
<b>R</b> Reset na výrobní nastavení .....	283

CZ

## BEZPEČNOST A POKYNY

Vážená zákaznice, vážený zákazníku,



před montáží a uvedením do provozu si prosím kompletně pročtete tento návod. Věnujte zvýšenou pozornost všem bezpečnostním pokynům, než s prací začnete. Návod uschovejte a upozorněte každého uživatele na eventuální nebezpečí, která existují v souvislosti s tímto výrobkem. Předejte při změně majitele novému majiteli i tento návod. Při škodách, které vzniknou použitím v rozporu s určením nebo chybnou montáží, zaniká záruka a jakékoliv záruční nároky.

## BEZPEČNOSTNÍ POKYNY





Hrozí nebezpečí ohrožení života v důsledku úrazu elektrickým proudem! Před pracemi na elektrických zařízeních musí být tato odpojena od napětí.

- Proveďte bezpečnostní opatření proti neúmyslnému zapnutí. To platí také při údržbě a opravách na elektrických zařízeních rolety.
- Elektrická připojení smí provádět pouze autorizovaný, akreditovaný odborník.
- Neodborná instalace může vést k těžkým poraněním nebo věcným škodám.
- Použití vadných přístrojů může vést k ohrožení osob a k věcným škodám (úraz elektrickým proudem, zkrat). Proto vadné nebo poškozené přístroje nikdy nepoužívejte.
- Je třeba dodržovat předpisy místního dodavatele elektrické energie a veškeré platné normy a předpisy pro elektroinstalaci.
- Používejte výrobek pouze v suchých prostorách (stupeň krytí IP20).
- Výrobek ani balení není hračka. Zabraňte v přístupu dětem, hrozí nebezpečí poranění nebo zadušení.
- Výrobek neotevírejte, hrozí nebezpečí poranění.
- Síťová zásuvka a síťový zdroj musí být stále volně přístupné.
- Zabraňte přístupu osob do oblasti pojezdu rolety. Oblast pojezdu rolety musí být během provozu vidět. Hrozí nebezpečí poranění.
- Děti a osoby, které nejsou schopny výrobek následkem chybějících fyzických, mentálních a motorických schopností bezpečně a opatrně používat, nesmějí výrobek obsluhovat ani montovat. Výrobek smí být používán dětmi od 8 let a výše a osobami se sníženými fyzickými, motorickými a mentálními schopnostmi nebo s nedostatkem zkušeností a znalostí, pokud tak činí pod dohledem nebo byly poučeny o bezpečném používání zařízení a chápou z toho plynoucí nebezpečí. Čištění a uživatelská údržba nesmějí být prováděny dětmi bez dozoru.
- Nedovolte dětem, aby si hrály s pohonem roletového pásu.



## PROHLÁŠENÍ O SHODĚ CE

Naviják (Obj. č.  22710,  22729) splňuje platné požadavky evropských a národních směrnic. Shoda byla doložena. Úplný text EU prohlášení o shodě je k dispozici na následující internetové adrese: <http://www.schellenberg.de> (položka nabídky „Service“ v centru stahování).



Směrnice o strojních  
zařízeních  
2006/42/ES

Směrnice o  
elektromagnetické  
kompatibilitě  
2014/42/ES

Směrnice 2011/65/EU  
o omezení používání  
některých nebezpečných  
látek (RoHS)



Nevyhazujte do domovního odpadu! Výrobek lze recyklovat a lze jej odevzdat ve sběrně odpadních surovin nebo ve sběrném dvoře pro elektrický komunální odpad.

## POUŽITÍ V SOULADU S URČENÍM

- Výrobek je (Obj. č. 22710/22729) určen výlučně pro provoz rolet prostřednictvím pásu. Za tím účelem musí roleta odpovídat technickým předpokladům výrobku.
- Jiné používání přesahující tuto specifikaci je považováno za použití v rozporu s určením.
- Za následné škody, věcné škody a zranění osob při použití v rozporu s určením nepřebírá společnost Alfred Schellenberg GmbH žádné ručení.
- Podle normy EN 13659 je nutné podniknout takové kroky, aby byly pro závěsy dodrženy stanovené podmínky posouvání podle EN 12045. Ve vysunuté poloze musí být posun na spodním okraji při síle 150 N v pohybu nahoru alespoň 40 mm. Přitom je obzvláště třeba dbát na to, že rychlost vysouvání závěsu musí být na posledních 0,4 m nižší než 0,2 m/s.
- Roleta a její součásti musí být v bezvadném stavu. Závady na zařízení nebo jeho částech musí být před montáží výrobku odstraněny.
- Na místě použití musí být ze strany uživatele k dispozici volně dostupná síťová zásuvka 230 V / 50 Hz (viz strana 229).
- Montážní plocha pro výrobek musí být rovná a disponovat odpovídající nosností.
- Používejte pouze originální náhradní díly, tak zabráníte chybné funkci resp. škodám na výrobku.
- Chybné vedení pásu může zničit pás a zbytečně zatížit výrobek. Namontujte výrobek tak, aby pás vstupoval do pohonu roletového pásu co možná nejvíce svisle. Tím zabráníte zbytečnému otěru a opotřebením.

 CZ

## TECHNICKÉ ÚDAJE

Provozní napětí síťového zdroje	230 V / 50 Hz
Jmenovitý výkon	70 W
Příkon v pohotovostním režimu	0,5 W
Točivý moment	14 Nm
Krátkodobý provoz	4 minut
Max. počet otáček	24 ot. / min.
Stupeň krytí	IP 20 (pouze pro suché prostory)
Třída ochrany	II
Počet spínacích časů	max. 2
Přípustná teplota okolního prostředí	0-40 °C
Rozsah nastavení solární automatiky	2 000 až 20 000 luxů
Rozsah nastavení stmívací automatiky	2 až 50 luxů
Rozměry	viz strana 217
Přípustné šířky pásu	23 mm (velký pás (Maxi))
Délka pásu	15 m při tloušťce pásu 1,0 mm 12 m při tloušťce pásu 1,3 mm 11 m při tloušťce pásu 1,5 mm
Max. plocha rolety	10 m <sup>2</sup> plast 6,0 m <sup>2</sup> hliník / dřevo
Max. hmotnost rolety	4,5 kg/m <sup>2</sup> plast 10 kg/m <sup>2</sup> hliník / dřevo
Síťový kabel	2x0,75 qmm H03VVH2-F
Počet ovládacích tlačítek	5

**Pokyny:**

Nastavené spínací doby zůstanou zachovány i po výpadku sítě. Jakmile se obnoví napájení ze sítě, budou doby vytahování a stahování opět prováděny. Posunou se však o dobu výpadku sítě.

Uvedené údaje jsou orientační hodnoty a platí pro ideální situaci montáže . V závislosti na podmínkách na straně uživatele se mohou hodnoty odlišovat.

Používejte výrobek jen s roletovými pásy rozměrů, které jsou uvedeny v tabulce „Technické údaje“. Chybné délky a šířky roletových pásů vedou k poškozením. Pokud starý roletový pás nesplňuje požadavky, vyměňte jej.

**Pozor:** Pravidelně kontrolujte neporušenost závěsu a také pásu. V případě nebezpečí zařízení vypněte a nechte provést opravu odborným podnikem.

Poznámka: Kotouč pásu v roletové kazetě stárne a ztrácí pevnost. Doporučujeme jej po delší době používání zkontrolovat a popř. nechat vyměnit.

**LEGENDA K VÝROBKU**

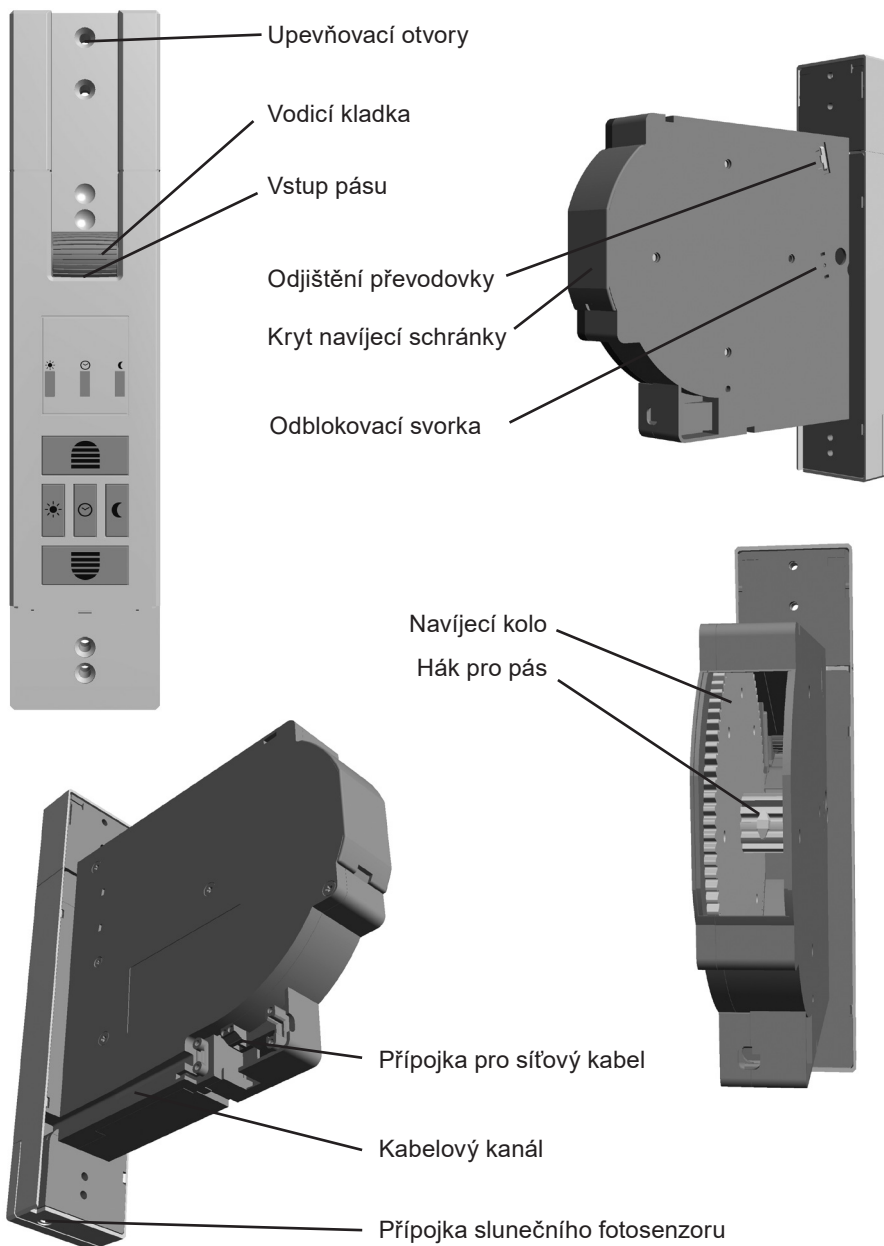

## LEGENDA K TLAČÍTKŮM A DISPLEJI

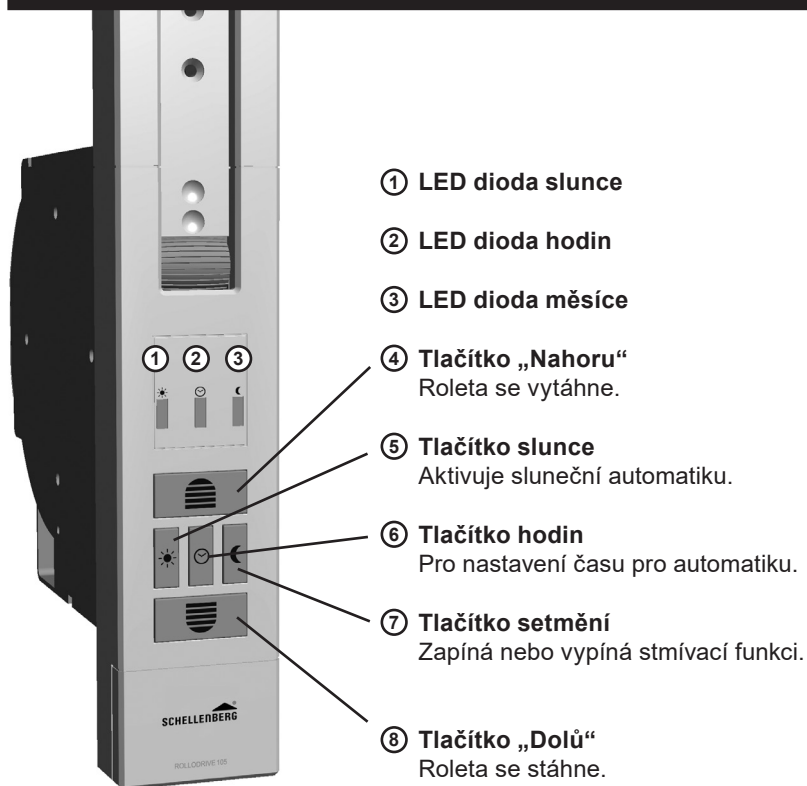

CZ

### Podrobný popis ke všem LED diodám: ① – ③

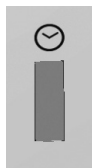

LED dioda  
nesvítí

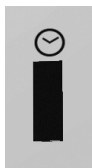

LED dioda svítí

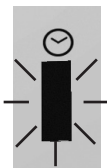

LED dioda bliká

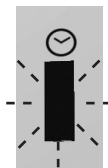

LED dioda rychle bliká



Pokud budou při zapnuté funkci svítit jedna nebo více LED diod, po 5 minutách se vypnou. Pro kontrolu lze kdykoliv krátce stisknout libovolné tlačítko a led diody budou od začátku svítit 5 minut.

**OBSAH**

Bezpečnosť a pokyny .....	71
Technické údaje .....	73
Vysvetlenie výrobku .....	75
Vysvetlenie tlačidiel a displeja .....	76
<b>A</b> Rozmery .....	217
Potrebné náradie .....	218
Rozsah dodávky .....	218
<b>B</b> Montáž .....	219
<b>C</b> Nastavenie koncových polôh .....	231
<b>D</b> Zmena/skorigovanie koncových polôh .....	235
<b>E</b> Manuálna obsluha .....	236
<b>F</b> Automatický režim: Nastavenie času otvárania a zatvárania .....	238
<b>G</b> Rozpoznanie prekážok .....	241
<b>H</b> Rozpoznanie blokovania .....	244
<b>I</b> Obmedzenie doby chodu .....	247
<b>J</b> Voliteľné príslušenstvo: Slničný senzor a senzor stmievania .....	248
<b>K</b> Nastavenie hodnoty jasu – funkcia slnka .....	255
<b>L</b> Zapnutie a vypnutie funkcie slnka .....	255
<b>M</b> Funkčná schéma funkcie slnka .....	261
<b>N</b> Nastavenie hodnoty stmievania – funkcia stmievania .....	267
<b>O</b> Zapnutie a vypnutie funkcie stmievania .....	267
<b>P</b> Funkčná schéma funkcie stmievania .....	273
<b>Q</b> Prepínanie manuálneho - automatického režimu .....	279
<b>R</b> Obnova výrobných nastavení .....	283

## BEZPEČNOSŤ A POKYNY

Vážená zákazníčka, vážený zákazník,



pred inštaláciou a uvedením výrobku do prevádzky si pozorne prečítajte tento návod. Dodržiavajte všetky bezpečnostné pokyny, skôr ako sa pustíte do práce. Uchovajte si tieto pokyny a každého používateľa upozornite na prípadné riziká, ktoré sú spojené s používaním tohto výrobku. V prípade zmeny vlastníctva odovzdajte tento návod novému vlastníkovi. Pri škodách spôsobených nesprávnym používaním alebo nesprávnou inštaláciou zaniká záruka a akýkoľvek nárok na záručné plnenie.

## BEZPEČNOSTNÉ POKYNY





Nebezpečenstvo ohrozenia života v dôsledku zásahu elektrickým prúdom! Pred prácami na elektrických zariadeniach musia byť tieto zariadenia odpojené od prúdu.

- Vykonajte bezpečnostné opatrenia proti neúmyselnému zapnutiu. To platí aj pri údržbe a opravě elektrických roletových zariadení.
- Elektrické prípojky smie realizovať len autorizovaný odborník s povolením.
- Neodborná inštalácia môže viesť k ťažkým poraneniám osôb a vecným škodám.
- Použitie chybných prístrojov môže viesť k ohrozeniu osôb a vecným škodám (zásah elektrickým prúdom, skrat). Preto nikdy nepoužívajte chybné alebo poškodené zariadenia.
- Musia sa dodržiavať predpisy miestneho dodávateľa energie, ako aj všetky platné normy a predpisy pre elektroinštaláciu.
- Výrobok používajte len v suchých priestoroch (trieda ochrany IP20).
- Výrobok a jeho obal nie je hračka. Uchovávajte mimo dosahu detí, hrozí nebezpečenstvo poranenia alebo udusenía.
- Výrobok neotvárajte, hrozí nebezpečenstvo poranenia.
- Siet'ová zásuvka a napájací diel musia byť vždy voľne prístupné.
- Zabráňte prístupu osôb do dosahu pohybu roletového zariadenia. Dosah pohybu roletového zariadenia musí byť počas prevádzky prehľadný. Hrozí nebezpečenstvo poranenia.
- Deti alebo osoby, ktoré v dôsledku nedostatočných fyzických, psychických alebo zmyslových schopností nie sú schopné bezpečne a opatrne obsluhovať výrobok, ho nesmú používať, ani inštalovať. Výrobok smú používať deti od 8 rokov a osoby s nedostatočnými fyzickými, psychickými alebo zmyslovými schopnosťami alebo osoby s nedostatočnými skúsenosťami a znalosťami, keď sú pod dozorom alebo boli o používaní prístroja poučené a porozumeli možným rizikám. Čistenie a údržbu nesmú vykonávať deti bez dozoru.
- Nesmiete dovoliť deťom, aby sa hrali s pohonom roletového pásu.

SK

## VYHLÁSENIE CE A ZHODA

Navíjanie (č. tov.  22710,  22729) spĺňa platné požiadavky európskych a národných smerníc. Zhoda bola preukázaná. Úplný text vyhlásenia o zhode EÚ je dostupný na nasledujúcej internetovej adrese: <http://www.schellenberg.de> (bod ponuky „Servis“ v centre stiahnutia).



Smernica o strojových zariadeniach 2006/42/ES

Smernica o elektromagnetickej kompatibilite 2014/42/EÚ

Direktiva RoHS 2011/65/EU



Nelikvidujte s domovým odpadom! Výrobok je recyklovateľný a môže sa odovzdať na recyklačnom dvore alebo na inom zbernom mieste pre elektrický domový odpad.

## POUŽITIE VÝROBKU V SÚLADE S JEHO URČENÍM

- Výrobok je (č. vyr. 22710/22729) určený výlučne na prevádzku roletových zariadení pomocou pásu. Roletové zariadenie musí k tomu zodpovedať technickým predpokladom výrobku.
- Iné alebo tento rámec presahujúce použitie sa považuje za použitie v rozpore s určením.
- Za následné škody, vecné škody a poranenia osôb pri použití v rozpore s určením spoločnosť Alfred Schellenberg GmbH neručí.
- Podľa normy EN 13659 sa musí zabezpečiť, aby sa dodržali stanovené podmienky posúvania pre závesy podľa normy EN 12045. V rozvinutej polohe musí byť posuv pri sile 150 N v smere nahor na spodnej strane minimálne 40 mm. Pritom treba dávať pozor predovšetkým na to, aby bola rýchlosť vysunutia závesu na posledných 0,4 m musí byť nižšia ako 0,2 m/s.
- Roletové zariadenie a jeho časti musia byť v bezchybnom stave. Nedostatky na zariadení alebo na jeho častiach musia byť odstránené pred montážou výrobku.
- Na mieste použitia musí byť k dispozícii pripravená voľne prístupná sieťová zásuvka 230 V/50 Hz (pozri stranu 229).
- Montážna plocha pre výrobok musí byť rovná a únosná.
- Používajte len originálne náhradné diely, tak sa vyhnete chybným funkciám príp. poruchám prístroja.
- Nesprávne vedenie pásu môže pás poškodiť a výrobok zbytočne zaťažovať. Výrobok namontujte tak, aby pás, pokiaľ je to možné, vchádzal do pohonu roletového pásu kolmo. Tým sa vyhnete zbytočnému treniu a opotrebovaniu.



## TECHNICKÉ ÚDAJE

Prevádzkové napätie napájacieho dielu	230 V / 50 Hz
Menovitý výkon	70 W
Výkon pohotovostného režimu	0,5 W
Krútiaci moment	14 Nm
Krátkodobá prevádzka	4 minút
Max. otáčky	24 ot./min.
Druh ochrany	IP 20 (len pre suché priestory)
Trieda ochrany	II
Počet časov spínania	2 (HORE a DOLE)
Povolená teplota okolia	0-40 °C
Rozsah nastavenia slnečnej automatiky	2 000 až 20 000 lx
Nastavovací rozsah automatiky stmievania	2 až 50 lx
Rozmery	pozri stranu 217
Povolené šírky pásu	23 mm (maxi pás)
Dĺžka pásu	15 m pri hrúbke pásu 1,0 mm 12 m pri hrúbke pásu 1,3 mm 11 m pri hrúbke pásu 1,5 mm
Max. plocha roliet	10 m <sup>2</sup> plast 6,0 m <sup>2</sup> hliník/drevo
Max. hmotnosť roliet	4,5 kg/m <sup>2</sup> plast 10 kg/m <sup>2</sup> hliník/drevo
Sieťový pripojovací kábel	2x0,75 qmm H03VVH2-F
Počet obslužných tlačidiel	5



**Upozornenia:**

Po výpadku siete zostanú nastavené spínacie časy zachované. Ihneď po opätovnom pripojení napájania sa opäť vykonajú časy otvárania a zatvárania. Avšak posunuté o trvanie výpadku prúdu.

Údaje sú orientačné hodnoty a platia pre ideálnu montážnu situáciu. Z dôvodu skutočností daných na mieste montáže sa môžu hodnoty líšiť. .

Výrobok používajte iba s roletovými pásmi rozmerov uvedených v tabuľke „Technické údaje“. Nesprávne dĺžky a šírky roletových pásov vedú k poškodeniam. Vymeňte starý roletový pás, keď nie sú splnené dané požiadavky.

**Pozor:** Kontrolujte, prosím, pravidelne neporušenosť závesu a tiež pásu. V prípade nebezpečenstva odstavte zariadenie z prevádzky a zariadte opravu prostredníctvom špecializovaného podniku.

Poznámka: Pretože tiež kotúč pásu v roletovom boxe v dôsledku starnutia stráca svoju pevnosť, odporúčame ho po dlhšom čase používania skontrolovať a príp. nechať vymeniť.

## VYSVETLENIE VÝROBKU

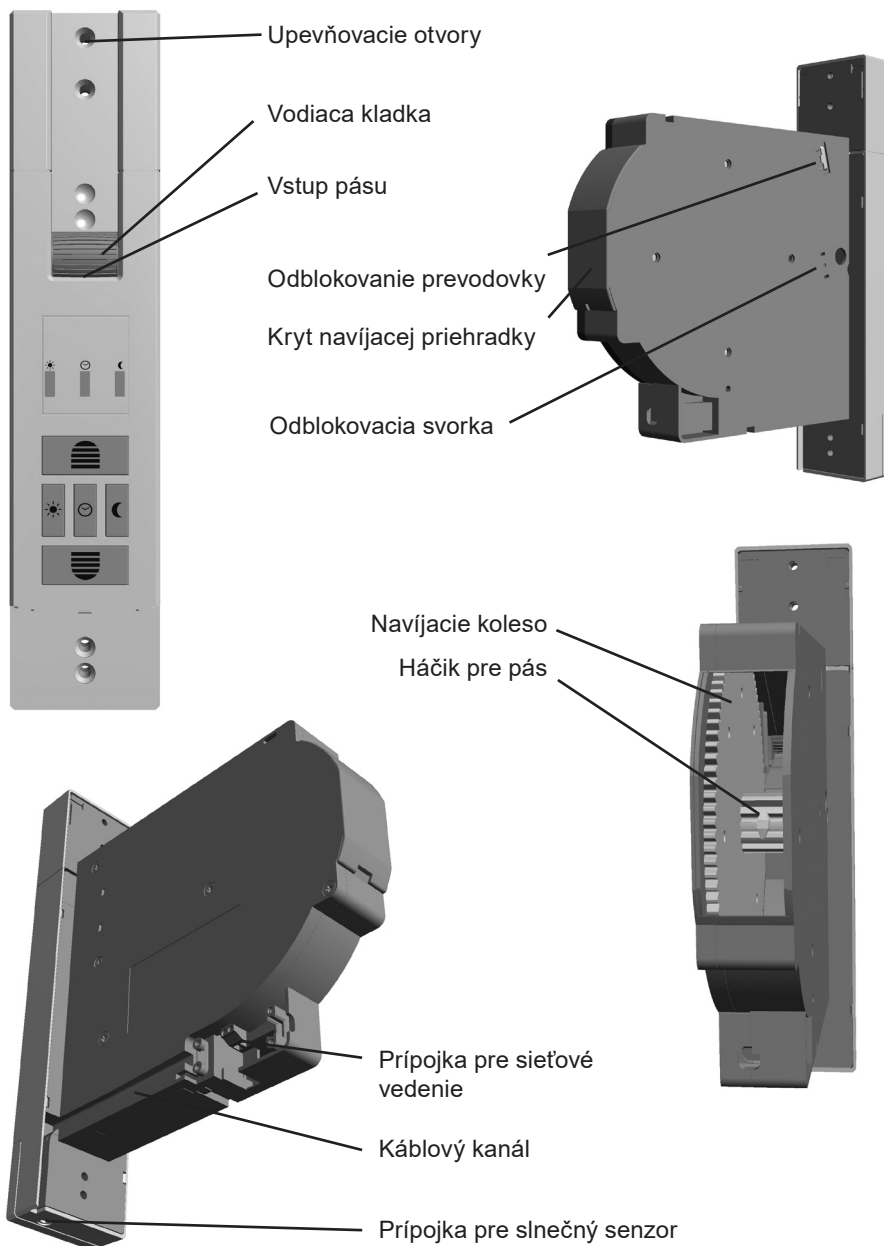

## VYSVETLENIE TLAČIDIEL A DISPLEJA

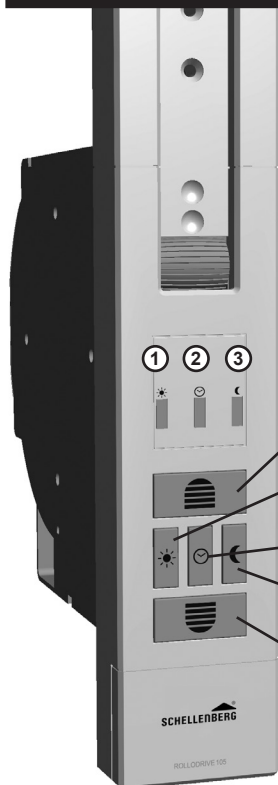

- ① LED Slnko
- ② LED Hodiny
- ③ LED Mesiac
- ④ Tlačidlo Vytiahnutie  
Rolety sa spustia.
- ⑤ Tlačidlo Slnko  
Aktivuje snečnú automatiku.
- ⑥ Tlačidlo Hodiny  
Na nastavenie času pre automatiku.
- ⑦ Tlačidlo Stmievanie  
Zapne alebo vypne funkciu stmievania
- ⑧ Tlačidlo Spustenie  
Rolety sa vytiahnu.

### Detailný popis ku všetkým LED: ① – ③

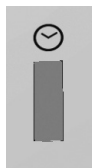

LED vypnutý



LED zapnutý

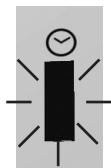

LED bliká

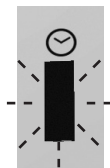

LED bliká rýchlo



Ak budú pri zapnutej funkcii svietiť jedna alebo viaceré LED, tieto sa znova po 5 minútach vypnú. Na kontrolu sa môže kedykoľvek krátko stlačiť ľubovoľné tlačidlo a LED znova svietia na 5 minút.

## TARTALOMJEGYZÉK

Biztonság és megjegyzések .....	78
Műszaki adatok .....	80
Termékmagyarázat .....	82
Gombok és kijelző magyarázata .....	83
<b>A Méretek .....</b>	<b>217</b>
Szükséges szerszámok .....	218
Szállítási tartalom .....	218
<b>B Szerelés .....</b>	<b>219</b>
<b>C Véghelyzetek beállítása .....</b>	<b>231</b>
<b>D Véghelyzetek módosítása / korrigálása .....</b>	<b>235</b>
<b>E Kézi kezelés .....</b>	<b>236</b>
<b>F Automatikus üzemmód: nyitási és zárási idők beállítása .....</b>	<b>238</b>
<b>G Akadályérzékelő .....</b>	<b>241</b>
<b>H Elakadásérzékelő .....</b>	<b>244</b>
<b>I Menetidő korlátozás .....</b>	<b>247</b>
<b>J Opcionális tartozék: fény- és alkonyatérzékelő szenzor .....</b>	<b>248</b>
<b>K A világosság értékének beállítása – Nap-funkció .....</b>	<b>255</b>
<b>L Nap funkció be- és kikapcsolása .....</b>	<b>255</b>
<b>M A nap funkció működési képe .....</b>	<b>261</b>
<b>N Az Alkonyat-érték beállítása – Alkonyat-funkció .....</b>	<b>267</b>
<b>O Az Alkonyat-funkció be- és kikapcsolása .....</b>	<b>267</b>
<b>P Az alkonyat funkció működési képe .....</b>	<b>273</b>
<b>Q Kézi és automatikus átkapcsolás .....</b>	<b>279</b>
<b>R Gyári állapotba állítás .....</b>	<b>283</b>



## BIZTONSÁG ÉS MEGJEGYZÉSEK

Tisztelt Vásárló!



A felszerelés és az üzembe helyezés előtt kérjük, figyelmesen olvassa el jelen használati utasítást! A munkálatok elkezdése előtt vegyen figyelembe minden biztonsági utasítást. Őrizze meg jelen használati utasítást, és minden felhasználót figyelmeztessen a termékkel összefüggő lehetséges veszélyekre. Eladáskor adja tovább ezt az útmutatót az új tulajdonosnak. A garancia és minden szavatossági igény megszűnik az olyan károsodások esetén, amelyek a szakszerűtlen használat vagy a hibás szerelés miatt keletkeztek.

## BIZTONSÁGI UTASÍTÁSOK





Az áramütés miatt életveszély áll fenn! Az elektromos berendezéseken történő munkavégzés előtt azokat feszültségmentes állapotban kell kapcsolni.

- Biztonsági intézkedésekkel gondoskodjon arról, hogy ne lehessen szándékolatlanul bekapcsolni. Ez az elektromos rolók karbantartására és javítására is vonatkozik.
- Az elektromos csatlakoztatást csak felhatalmazott, felelős szakember végezheti.
- A szakszerűtlen telepítés súlyos személyi és vagyoni károkat okozhat.
- Hibás készülékek használata személyi sérülésekhez és anyagi károkhoz vezethet (áramütés, rövidzárlat). Éppen ezért soha ne használjon hibás vagy károsodott készüléket.
- A helyi energiaszolgáltató előírásait és az elektromos berendezések telepítésére vonatkozó, minden hatályos szabványt és előírást figyelembe kell venni.
- A terméket csak száraz térben használja (IP 20 védelmi osztály).
- A termék és annak csomagolása nem gyerekjáték. Tartsa távol a gyerekektől, mert sérülés- és fulladásveszély áll fenn.
- A terméket ne nyissa fel! Sérülésveszély!
- A csatlakozóaljzatnak és a tápegységnek mindig hozzáférhetőnek kell lennie.
- A roló mozgási területében senki ne tartózkodjon! A roló mozgási területét üzemeltetés közben látni kell. Sérülésveszély!
- Nem használhatják és szerelhetik a terméket olyan gyermekek és személyek, akik nem megfelelő szellemi, fizikai vagy érzékszervi tulajdonságaik miatt nem képesek biztonságosan és körültekintően kezelni a készüléket. A terméket 8 éves és ettől idősebb gyermekek, valamint a csökkent fizikai, érzékszervi vagy mentális képességű, vagy elég tapasztalattal és tudással nem rendelkező személyek használhatják, ha felügyelet alatt állnak vagy a készülék biztonságos

használata vonatkozásában oktatást kaptak és megértik az ebből eredő veszélyeket. A tisztítást és a felhasználói kezelést gyermekek felügyelet nélkül nem végezhetik el.

- A gyermekeknek nem szabad megengedni, hogy a redőnyzsinór-hajtással játszanak.

## CE NYILATKOZAT ÉS MEGFELELŐSÉG

A gurtnicsévéllő (cikksz.  22710,  22729) megfelel az európai és nemzeti irányelvek hatályos követelményeinek. A megfelelőséget igazoltuk. Az EK megfelelőségi nyilatkozat teljes szövegét a következő internetcímen érheti el: <http://www.schellenberg.de> (Letöltési központ „Szerviz” menüpontja).



2006/42/EK: Gépekkel kapcsolatos irányelv

EMC irányelv - 2004/108/EK

2011/65/EK RoHS-irányelv



Tilos háztartási hulladékként ártalmatlanítani! A termék újrahasznosítható, és az elektromos háztartási hulladékokat gyűjtő hulladéklerakó vagy -átvevő helyeken adható le.

## RENDELTETÉSSZERŰ HASZNÁLAT

- A terméket (Cikksz. 22710/22729) kizárólag zsinóros redőnyök üzemeltetésére tervezték. A redőnyöknek ezért eleget kell tenniük a termék műszaki követelményeinek.
- Az ettől eltérő vagy ezt meghaladó használat nem rendeltetésszerűnek minősül.
- Az Alfred Schellenberg GmbH vállalat nem felel a nem rendeltetésszerű használat miatt keletkező következménykárokért, anyagi károkért és személyi károkért.
- Az EN 13659 szabvány szerint gondoskodni kell róla, hogy drapéria esetén az előírt elmozdulási feltételeket az EN 12045 szerint betartsák. Legurított állapotban az alsó élnél felfelé ható irányba 150 N-os erő esetén az elmozdulás legalább 40 mm legyen. Közben különösen ügyelni kell arra, hogy a drapéria kijáratási sebessége az utolsó 0,4 m-en 0,2 m/s-nál kisebb legyen.
- A rolóknak és azok alkatrészeinek minden esetben kifogástalan állapotban kell lenni. A berendezés vagy alkatrészeinek hiányosságait a termék beépítése előtt meg kell szüntetni.
- A beszerelés helyén szükség van egy elérhető, szabad 230 V / 50 Hz hálózati aljzatra (lásd 229. oldal).
- A termék szerelési felülete sima és teherbíró legyen.



- Csak eredeti cserealkatrészeket használjon, így elkerülheti a termék üzemzavarait, ill. hibáit.
- A heveder helytelen elvezetése miatt tönkremehet a heveder, és a terméket szükségtelenül megterhelheti. Úgy szerelje fel a terméket, hogy a heveder lehetőleg függőlegesen fusson be a heveder meghajtásába. Így elkerülhető a felesleges súrlódás és kopás.

## MŰSZAKI ADATOK

Tápegység tápfeszültsége	230 V / 50 Hz
Névleges teljesítmény	70 W
Készenléti teljesítmény	0,5 W
Forgatónyomaték	14 Nm
Rövid idejű működés	4 perc
Max. fordulatszám	24 f / perc
Védelmi típus	IP 20 (csak száraz tér)
Védelmi osztály	II
Kapcsolási idők száma	2 (FEL és LE)
Ideális környezeti hőmérséklet	0-40 °C
Napfényérzékelő automatika beállítási tartománya	2000 – 20 000 Lux
Alkonyatérzékelő automatika beállítási tartománya	2 – 50 Lux
Méretetek	lásd 217. oldal
Használható hevederszélességek	23 mm (Maxi heveder)
Zsinór hossza	15 m -es zsinórvastagságnál 1,0 mm 12 m -es zsinórvastagságnál 1,3 mm 11 m -es zsinórvastagságnál 1,5 mm
Max. roló felület	10 m <sup>2</sup> műanyag 6,0 m <sup>2</sup> alumínium/fa
Max. redőny súly	4,5 kg/m <sup>2</sup> műanyag 10 kg/m <sup>2</sup> alumínium/fa
Csatlakozókábelek	2x0,75 qmm H03VVH2-F
Kezelőgombok száma	5

## Megjegyzések



Áramkimaradás után a beállított kapcsolási idők megmaradnak. Amint ismét helyreáll az áramellátás, a nyitási- és zárási idők ismét végrehajtásra kerülnek. Természetesen az áramkimaradás időtartamával áthelyezve.

Az értékek csak megközelítő adatok, és csak az ideális beépítési körülmények esetén mértékadóak. Az adott beépítési körülményektől függően az értékek változhatnak.

A terméket csak a „Műszaki adatok” táblázatban megadott méretezésű redőnyzsinórokkal használja. A nem megfelelő hosszú és szélességű redőny heveder károsodáshoz vezethet. A régi redőny heveder cseréjekor minden követelménynek meg kell felelni.

**Figyelem:** rendszeresen ellenőrizze, hogy a drapéria és a zsinór ép állapotban van-e. Veszély esetén helyezze üzemem kívül a berendezést mutatják és szakszervizben javíttassa meg.

Megjegyzés: mivel a zsinórtárcsa a redőnykaszniban előregedés miatt is elveszítheti a szilárdságát, azt javasoljuk, hogy ezeket hosszabb alkalmazási idő után ellenőrizze és adott esetben cseréltesse ki.

**TERMÉKMAGYARÁZAT**

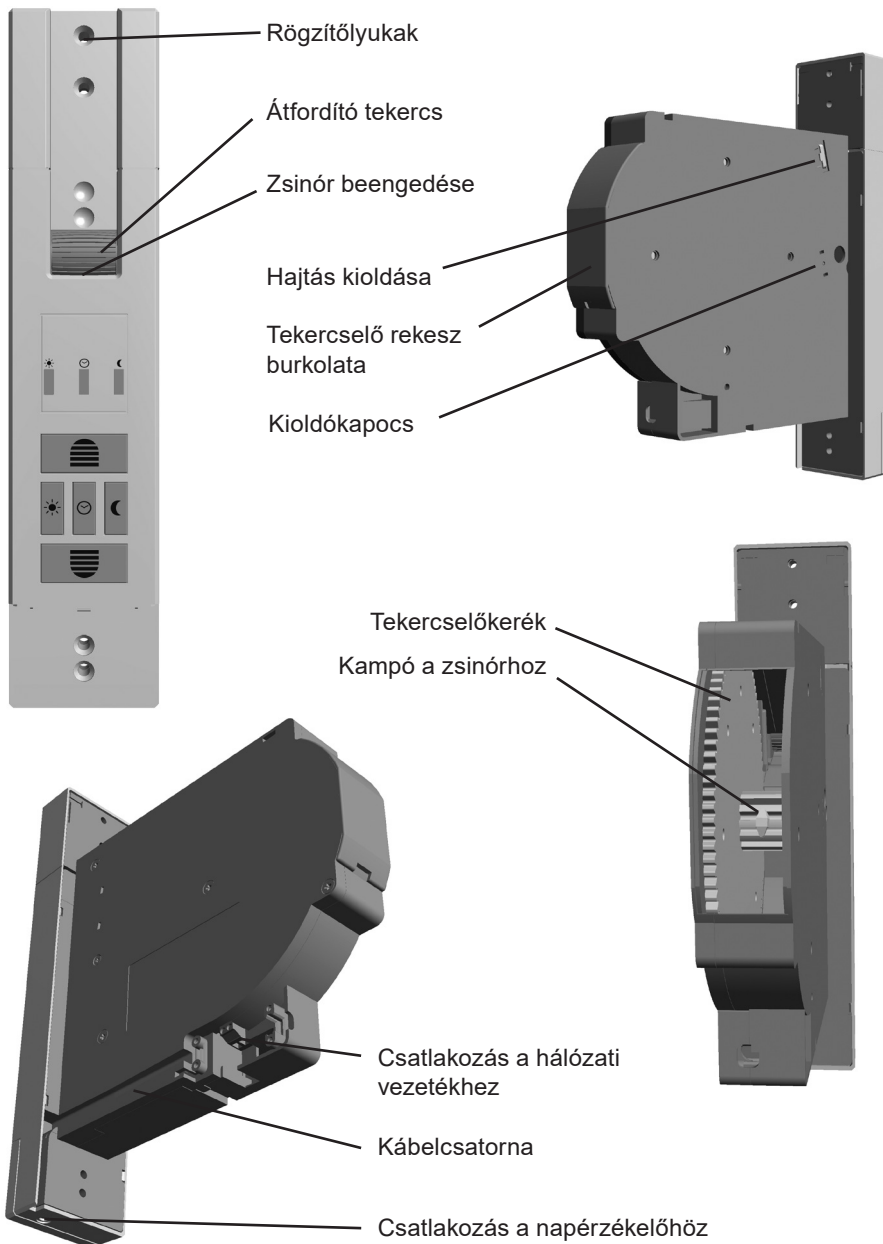

## GOMBOK ÉS KIJELEZŐ MAGYARÁZATA

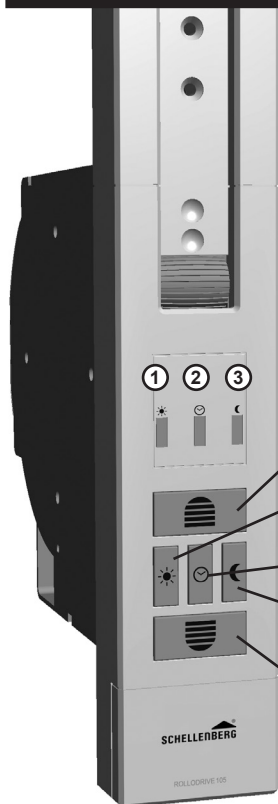

- ① LED nap
- ② LED óra
- ③ Hold LED
- ④ Felfelé gomb  
Redőny felfelé megy.
- ⑤ Nap billentyű  
Aktiválja a napautomatikát.
- ⑥ Óra billentyű  
Az automatikus idő beállításához.
- ⑦ Alkonyat nyomógomb  
Be- vagy kikapcsolja az Alkonyat-funkciót.
- ⑧ Lefelé gomb  
Redőny lefelé megy.

### LED-ek részletes leírása: ① – ③

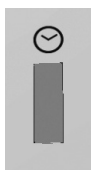

LED ki

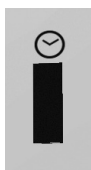

LED be

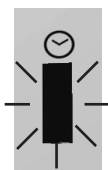

LED villog

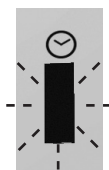

LED gyorsan villog.

HU



Ha bekapcsolt funkció mellett egy vagy több LED villog, akkor azok 5 perc elteltével kikapcsolódnak. Ellenőrzés céljából bármikor röviden lenyomhatunk egy tetszőleges nyomógombot és LED-ek ismét 5 percig világítani fognak.

## SADRŽAJ

Sigurnost i napomene .....	85
Tehnički podaci .....	87
Objašnjenje proizvoda .....	89
Objašnjenje tipki i zaslona .....	90
<b>A Dimenzije .....</b>	<b>217</b>
Potrebni alati .....	218
Opseg isporuke .....	218
<b>B Montaža .....</b>	<b>219</b>
<b>C Namještanje krajnjih položaja .....</b>	<b>231</b>
<b>D Promjena/ispravak krajnjih položaja .....</b>	<b>235</b>
<b>E Ručno upravljanje .....</b>	<b>236</b>
<b>F Automatski način rada: Namještanje vremena otvaranja i zatvaranja .....</b>	<b>238</b>
<b>G Prepoznavanje prepreka .....</b>	<b>241</b>
<b>H Prepoznavanje blokada .....</b>	<b>244</b>
<b>I Ograničenje vremena rada .....</b>	<b>247</b>
<b>J Pribor koji je opcija: Senzor za sunce i zatamnjenje .....</b>	<b>248</b>
<b>K Namještanje vrijednosti svjetline - funkcije sunca .....</b>	<b>255</b>
<b>L Uključivanje i isključivanje funkcije zatamnjenja .....</b>	<b>255</b>
<b>M Slika funkcija za sunce .....</b>	<b>261</b>
<b>N Namještanje vrijednosti zatamnjenja - funkcija zatamnjenja .....</b>	<b>267</b>
<b>O Uključivanje i isključivanje funkcije zatamnjenja .....</b>	<b>267</b>
<b>P Slika funkcije zatamnjenja .....</b>	<b>273</b>
<b>Q Prebacivanje između ručnog i automatskog načina rada .....</b>	<b>279</b>
<b>R Vraćanje na tvorničke postavke .....</b>	<b>283</b>

## SIGURNOST I NAPOMENE

Cijenjeni kupci,



Pročitajte cijele upute prije montaže i puštanja u rad. Uzmite u obzir sigurnosne napomene prije početka radova. Sačuvajte upute i uputite svakog korisnika u moguće opasnosti povezane s ovim proizvodom. U slučaju promjene vlasnika predajte ove upute novom vlasniku. U slučaju štete nastale zbog nestručne uporabe ili pogrešne montaže jamstvo je ništavno i nemate pravo na jamstveni zahtjev.

## SIGURNOSNE NAPOMENE



Postoji opasnost za život zbog strujnog udara! Morate isključiti i ukloniti napon iz električnih sustava prije rada na njima.

- Uvedite sigurnosne mjere protiv nenamjernog uključivanja. To vrijedi i pri održavanju i popravku električnih sustava roleta.
- Samo ovlašteni i certificirani stručnjaci smiju postavljati električne priključke.
- Nestručna ugradnja može izazvati teške ozljede i materijalnu štetu.
- Primjena neispravnih uređaja može dovesti do opasnosti za osobe i do materijalne štete (strujni udar, kratki spoj). Stoga nikada ne upotrebljavajte neispravne ili oštećene uređaje.
- Trebate se pridržavati propisa lokalnog isporučitelja energije i svih valjanih normi i propisa za električne instalacije.
- Upotrebljavajte proizvod samo u suhim prostorijama (razred zaštite IP20).
- Proizvod i pakovanje nisu igračke. Držite izvan dohvata djece jer postoji opasnost od ozljede ili gušenja.
- Ne otvarajte proizvod jer postoji opasnost od ozljede.
- Mrežna utičnica i mrežni dio moraju uvijek imati slobodan pristup.
- Držite osobe izvan područja kretanja sustava roleta. Područje kretanja sustava roleta mora biti vidljivo za vrijeme njegovog rada. Postoji opasnost od ozljede.
- Djeca ili osobe koje zbog nedostatka određenih fizičkih, psihičkih ili osjetilnih sposobnosti ne mogu sigurno i pozorno rukovati proizvodom ne smiju upotrebljavati ili montirati proizvod. Djeca koja imaju osam ili više godina te osobe sa smanjenim fizičkim, psihičkim ili osjetilnim sposobnostima ili nedostatkom iskustva i znanja smiju upotrebljavati ovaj proizvod samo pod nadzorom odraslih ili uz prethodnu obuku o sigurnoj uporabi uređaja i opasnostima koje se mogu pojaviti. Djeca ne smiju bez nadzora odraslih obavljati čišćenje i korisničko održavanje.
- Ne smijete dopustiti da se djeca igraju pogonom remena rolete.

## IZJAVA CE I USKLADENOST

Namatač traka za rolete (br. art. (DE) 22710, (Globe) 22729) ispunjava važeće zahtjeve europskih i nacionalnih smjernica. Sukladnost je potvrđena. Potpuni tekst EU izjave o sukladnosti dostupan je na sljedećoj internetskoj adresi: <http://www.schellenberg.de> (točka na izborniku „Servis” u centru za preuzimanje).



Direktiva o  
strojevima  
2006/42/EZ

Direktiva o  
elektromagnetskoj  
kompatibilnosti  
2014/42/EU

Direktiva o ograničenju upo-  
rabe određenih opasnih tvari  
u električnoj i elektroničkoj  
opremi 2011/65/EU



Ne odlažite u kućni otpad! Proizvod se može reciklirati i možete ga predati u dvorište vrijednih materijala ili na drugo sabirno mjesto za električni kućni otpad.

## ODGOVARAJUĆA UPORABA

- Proizvod je (Br. art. 22710/22729) namijenjen isključivo radu sustava roleta preko remena. Sustav roleta mora ispunjavati tehničke preduvjete za proizvod.
- Druga uporaba ili uporaba koja izlazi izvan ovih okvira smatra se neodgovarajućom.
- Alfred Schellenberg GmbH ne odgovara za posljedičnu štetu, materijalnu štetu i ozljedu osoba u slučaju neodgovarajuće uporabe.
- U skladu s normom EN 13659 morate paziti da se pridržavate uvjeta za pomak utvrđenih za zavjese u skladu s normom EN 12045. U izvučenom položaju pri sili od 150 N u smjeru prema naprijed na donjem rubu pomak mora iznositi najmanje 40 mm. Pri tome morate posebno paziti na to da brzina izlaska zavjese na posljednjih 0,4 m bude manja od 0,2 m/s.
- Sustav roleta i njegovi dijelovi moraju biti u besprijekornom stanju. Morate ukloniti nedostatke u sustavu ili njegovim dijelovima prije ugradnje proizvoda.
- Na mjestu uporabe mora postojati slobodno pristupačna mrežna utičnica od 230 V/50 Hz (vidi stranicu 229).
- Površina za montažu proizvoda mora biti ravna i nosiva.
- Upotrebjavajte samo originalne zamjenske dijelove da izbjegnute kvarove ili oštećenja uređaja.
- Loša vodilica remena može uništiti remen i nepotrebno opteretiti proizvod. Montirajte proizvod tako da remen po mogućnosti ulazi okomito u pogon remena rolete. Na taj način izbjegavate nepotrebno trenje i trošenje.

## TEHNIČKI PODACI

Radni napon mrežnog dijela	230 V / 50 Hz
Nazivna snaga	70 W
Snaga u pripravnosti	0,5 W
Zakretni moment	14 Nm
Kratki rad	Četiri minute
Maks. broj okretaja	24 okr/min.
Vrsta zaštite	IP 20 (samo za suhe prostorije)
Razred zaštite	II
Broj vremena uklapanja	max. 2
Dopuštena temperatura okoline	0-40 °C
Područje namještanja automatike za sunce	od 2.000 do 20.000 luksa
Područje namještanja automatike zatamnjenja	od 2 do 50 luksa
Dimenzije	vidi stranicu 217
Dopuštene širine remena	23 mm (maks. remen)
Duljina remena	15 m pri debljini remena od 1,0 mm 12 m pri debljini remena od 1,3 mm 11 m pri debljini remena od 1,5 mm
Maks. površina rolete	10 m <sup>2</sup> plastika 6,0 m <sup>2</sup> aluminij/drvo
Maks. težina rolete	4,5 kg/m <sup>2</sup> plastika 10 kg/m <sup>2</sup> aluminij/drvo
Priključni mrežni kabel	2x0,75 qmm H03VVH2-F
Broj upravljačkih tipki	5

**Napomene:**

Nakon ispada mreže namještena vremena uklapanja ostaju zadržana. Čim se vrati napajanje strujom, ponovno se izvršava vrijeme otvaranja i zatvaranja. Međutim, ono se umanjuje za trajanje ispada.

Podaci su okvirne vrijednosti i vrijede za idealnu situaciju pri ugradnji. Na temelju stvarnih obilježja te vrijednosti mogu odstupati.

Upotrebljavajte proizvod samo s remenim za roletu koji imaju dimenzije navedene u tablici „Tehnički podaci“. Pogrešne duljine i širine remena rolete izazivaju oštećenja. Zamijenite stari remen rolete ako zahtjevi nisu ispunjeni.

**Pozor:** Redovito provjeravajte zavjesu i remen da utvrdite da su u besprijekornom stanju. U slučaju opasnosti stavite sustav izvan uporabe i naručite popravak u servisnoj radionici.

Napomena: Budući da i disk remena u kutiji za roletu gubi čvrstoću zbog starenja, preporučujemo da ga provjerite nakon duljeg vremena uporabe i da ga po potrebi zamijenite.



## OBJAŠNENJE PROIZVODA

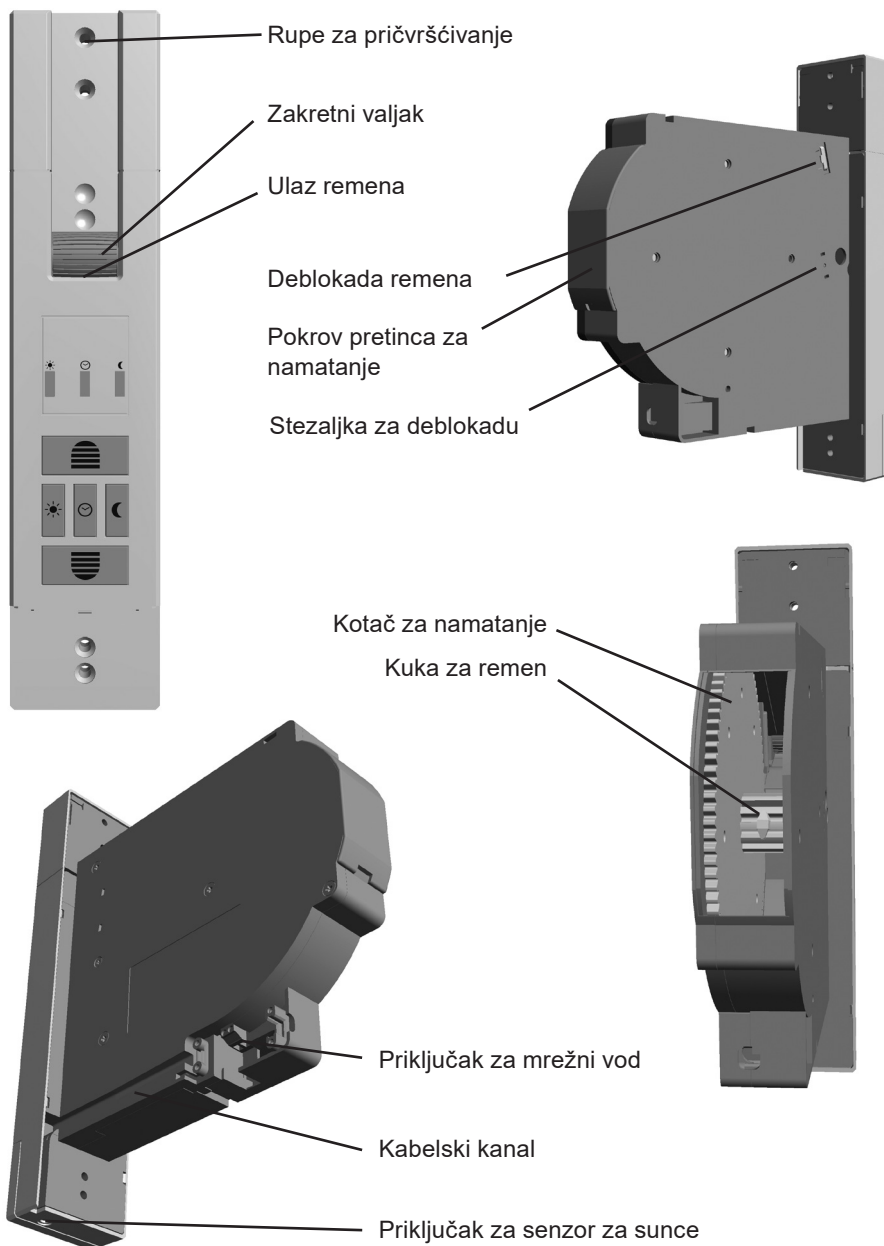

## OBJAŠNENJE TIPKI I ZASLONA

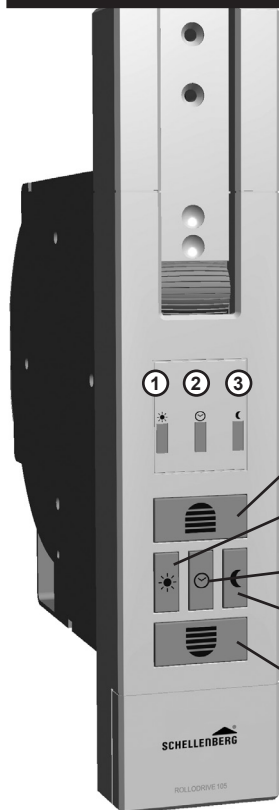

- ① LED za sunce
- ② LED lampica za sat
- ③ LED lampica za mjesec
- ④ Tipka podizanja  
Roleta se podiže.
- ⑤ Tipka za sunce  
Aktivira automatiku za sunce.
- ⑥ Tipka za sat  
Za namještanje vremena automatike.
- ⑦ Tipka za zatamnjenje  
Uključuje ili isključuje funkciju zatamnjenja
- ⑧ Tipka spuštanja  
Roleta se spušta.

### Detaljni opis svih LED lampica: ① – ③

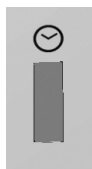

LED is-  
ključena



LED uključena

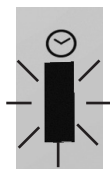

LED trepti

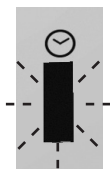

LED lampica trepti brzo



Ako bi svijetlile jedna ili više LED lampica pri uključenoj funkciji, one se isključuju u roku od pet minuta. Kao provjeru možete u svako vrijeme kratko pritisnuti bilo koju tipku i LED lampice svijetlit će ponovno pet minuta.

## KAZALO

Varnost in navodila .....	92
Tehnični podatki .....	94
Razlaga izdelka .....	96
Razlaga tipk in zaslona .....	97
<b>A</b> Mere .....	217
Potrebno orodje .....	218
Obseg dostave .....	218
<b>B</b> Montaža .....	219
<b>C</b> Nastavitev končnih položajev .....	231
<b>D</b> Spreminjanje / popravek končnih položajev .....	235
<b>E</b> Ročno upravljanje .....	236
<b>F</b> Samodejno obratovanje: nastavitev časa odpiranja in zapiranja .....	238
<b>G</b> Prepoznavanje ovir .....	241
<b>H</b> Prepoznavanje blokad .....	244
<b>I</b> Omejitev časa delovanja .....	247
<b>J</b> Opcijska oprema Senzor za sonce in mrak .....	248
<b>K</b> Nastavitev vrednosti svetlosti - funkcija sonca .....	255
<b>L</b> Vklon in izklon sončne funkcije .....	255
<b>M</b> Funkcijski diagram sončne funkcije .....	261
<b>N</b> Nastavitev vrednost mraka - funkcija mraka .....	267
<b>O</b> Vklon in izklon funkcije mraka .....	267
<b>P</b> Funkcijski diagram funkcije mraka .....	273
<b>Q</b> Ročni in samodejni preklop .....	279
<b>R</b> Ponastavitev na tovarniške nastavitve .....	283

## VARNOST IN NAVODILA

Spoštovana uporabnica, spoštovani uporabnik,



Pred montažo in zagonom preberite skrbno in v celoti ta navodila.

Preden boste začeli z delom, upoštevajte vsa varnostna navodila.

Skrbno shranite navodila in vsakega uporabnika opozorite na morebiten nevarnosti, ki nastanejo v povezavi s tem izdelkom. Ob menjavi lastnika predajte ta navodila tudi novemu lastniku. Pri škodi, ki nastane zaradi nepravilne uporabe ali pomanjkljive montaže, prenehata veljati garancija in vse pravice iz garancije.



## VARNOST IN NAVODILA



Obstaja smrtna nevarnost zaradi udara električnega toka! Pred deli na električnih napravah je treba odklopiti električne naprave od napetosti.

- Sprejmite varnostne ukrepe pred nehotenim vklopom. To velja tudi pri vzdrževanju in popravilih električnih rolet.
- Električno smejo priklopiti le pooblaščen, odobreni strokovnjaki.
- Nestrokovna namestitve lahko hudo poškoduje ljudi in povzroči materialno škodo.
- Uporaba pokvarjenih naprav lahko ogrozi ljudi in povzroči materialno škodo (udar toka, kratki stik). Zato nikoli ne uporabljajte pokvarjenih ali poškodovanih naprav.
- Upoštevati je treba predpise krajevnega podjetja za oskrbo z energijo in vse veljavne standarde ter predpise za električne instalacije.
- Izdelek uporabljajte le v suhih prostorih (razred zaščite IP20).
- Izdelek in embalaža nista igrači. Otrokom ne dovolite v bližino, obstaja nevarnost poškodb in zadužitve.
- Izdelka ne odpirajte, nevarnost poškodb.
- Električna vtičnica in napajalnik morata biti vedno neovirano dostopni.
- Ljudem ne dovolite vstopa v območje premikanja roletne naprave. Območje premikanja roletne naprave mora biti med delovanjem v celoti pregledno. Obstaja nevarnost poškodb.
- Izdelka ne smejo uporabljati ali montirati otroci ali osebe, ki ga niso zmožne varno in razsodno upravljati izdelka zaradi svojih pomanjkljivih psihičnih, fizičnih ali senzoričnih lastnosti. Izdelek lahko uporabljajo otroci nad 8 let starosti in ljudje z zmanjšanimi fizičnimi, senzoričnimi ali duševnimi zmožnostmi oz. pomanjkljivimi izkušnjami ter znanjem, če jih nadzoruje izkušena oseba, ali so od nje dobili navodila o pravilni uporabi in če razumejo nevarnosti, ki lahko nastanejo zaradi tega. Otroci ne smejo čistiti ali vzdrževati izdelka brez nadzora.
- Otroci se ne smejo igrati s pogonom roletnega pasu.

## IZJAVA CE IN SKLADNOST

Navijalnik traku (št. art.  22710,  22729) izpolnjuje veljavne zahteve evropskih in nacionalnih direktiv. Skladnost je bila dokazana. Celotno besedilo izjave o skladnosti EU je dostopno na naslednji povezavi: <http://www.schellenberg.de> (element menija „servis“ v središču za prenos).



Direktiva Stroj  
2006/42/EU

Direktiva Elektroma-  
gnetna združljivost  
2014/42/EU

Smernica RoHS  
2011/65/EU



Ne odvrzite ga med gospodinjske odpadke! Izdelek lahko reciklirate in ga oddate v zbiralnico snovi, ki se reciklirajo ali na zbirnem mestu za električne gospodinjske odpadke.

## NAMENSKA UPORABA

- Izdelek je (Štev. izdelka 22710/22729) namenjen izključno za pogon roletnih naprav s pomočjo traka. Roletna naprava mora zato ustrezati tehničnim pogojem izdelka.
- Drugačna uporaba ali uporaba izven teh okvirov velja za nenamensko.
- Podjetje Alfred Schellenberg GmbH ne jamči za posledično škodo, materialno škodo in poškodbe ljudi zaradi nenamenske uporabe.
- Po standardu EN 13659 morate poskrbeti, da bodo za ovešanja upoštevani predpisani pogoji zamika po EN 12045. V izvlečenem položaju mora biti zamik na spodnjem robu pri sili 150 N v smeri navzgor najmanj 40 mm. Pri tem morate še posebej paziti, da mora biti hitrost iztegovanja draperije v zadnjih 0,4 m manjša od 0,2 m/s.
- Roletne naprave in njihovi sestavni deli morajo biti v brezhibnem stanju. Pomanjkljivosti naprave ali njenih sestavnih delov morajo biti odpravljene pred vgradnjo izdelka.
- Na kraju uporabe mora biti na voljo prosto dostopna električna vtičnica 230 V / 50 Hz (glejte stran 229).
- Montažna površina za izdelek mora biti ravna in dovolj nosilna.
- Uporabljajte le originalne nadomestne dele, saj se boste tako izognili napačnemu delovanju oz. poškodovanju naprave.
- Slabo vodenje traku lahko uniči trak in po nepotrebem obremenjuje izdelek. Izdelek montirajte tako, da bo trak vstopil v pogon traku rolete čim bolj navpično. S tem preprečite nepotrebno drgnjenje in obrabo.

## TEHNIČNI PODATKI

Napetost napajalnika	230 V / 50 Hz
Nazivna moč	70 W
Moč v stanju pripravljenosti	0,5 W
Navor	14 Nm
Kratkotrajno obratovanje	4 minut
Maks. število vrtljajev	24 vrtlj. / min.
Vrsta zaščite	IP20 (le za suhe prostore)
Razred zaščite	II
Število preklopov	2 (AUF/GOR in AB/DOL)
Dovoljena temperatura okolice	0-40 °C
Območje nastavitve sončne avtomatike	2.000 do 20.000 Luxov
Območje nastavitve avtomatike za mrak	2 do 50 Luxov
Mere	glejte stran 217
Dovoljene širine traku	23 mm (maks trak)
Dolžina traka	15 m pri debelini traka 1,0 mm 12 m pri debelini traka 1,3 mm 11 m pri debelini traka 1,5 mm
Maks. površine rolete	10 m <sup>2</sup> plastika 6,0 m <sup>2</sup> aluminij / les
Maks. teža rolete	4,5 kg/m <sup>2</sup> plastika 10 kg/m <sup>2</sup> aluminij / les
Električni priključni kabel	2x0,75 qmm H03VVH2-F
Število tipk za upravljanje	5

## **Napotki**

Ob izpadu električnega omrežja ostaneta časa preklopov ohranjena. Ko se vrne napajanje s tokom, se časi odpiranja in zapiranja izvajajo Vendar pa zamaknjeno za trajanje izpada toka.

Podatki so le orientacijske vrednosti in veljajo za idealno vgradno situacijo. Zaradi danosti na krajo vgradnje lahko vrednosti odstopajo.

Izdelek uporabljajte le z roletnimi trakovi, ki majo mere, navedene v tabeli „Tehnični podatki“. Napačne dolžine in širine trakov rolet lahko povzročijo poškodovanje izdelka. Če trak rolet ne izpolnjuje več pogojev za uporabo, ga zamenjajte.

**Pozor:** Redno preverjajte, ali draperija in trak nista poškodovana. Ob nevarnosti ustavite delovanje naprave in od specializirane delavnice zahtevajte popravilo.

Opomba: ker tudi jermenica za trak v roletni omarici izgubi trdnost zaradi staranja priporočamo, da jo po daljši uporabi preverite in morebiti zamenjate.

**RAZLAGA IZDELKA**

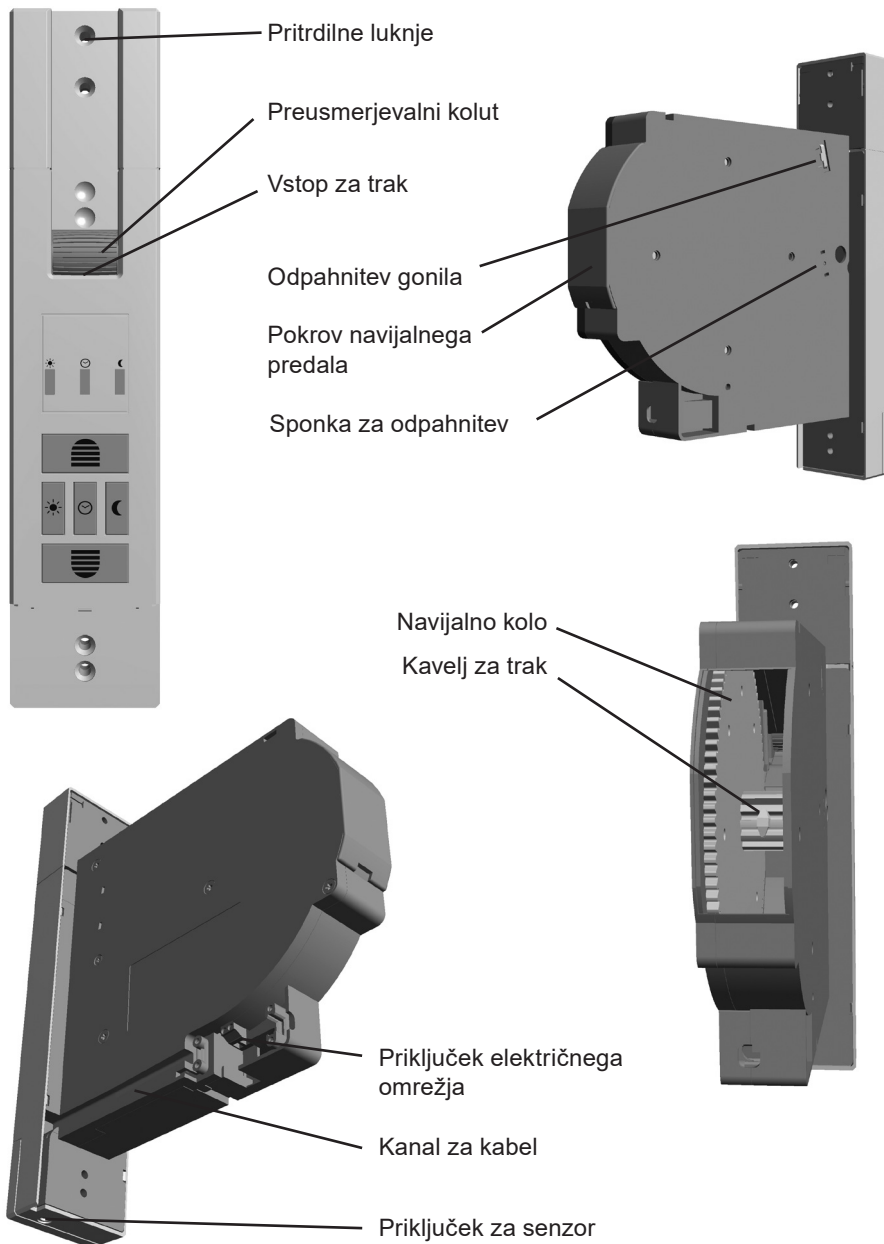



## RAZLAGA TIPK IN ZASLONA

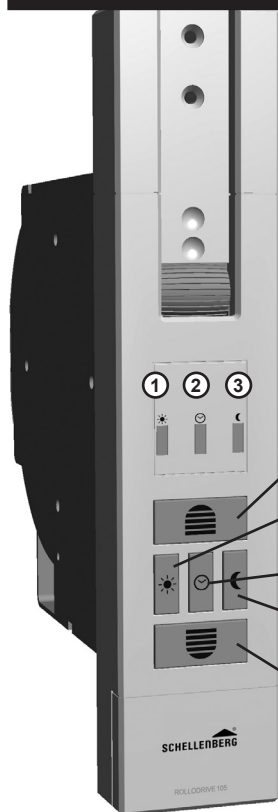

- ① LED Sonce
- ② LED Ura
- ③ LED Luna
- ④ **Tipka Premikanje navzgor**  
Roleta se premika navzgor.
- ⑤ **Tipka Sonce**  
Aktivira sončno avtomatiko.
- ⑥ **Tipka Ura**  
Ta nastavev ure za avtomatiko.
- ⑦ **Tipka Mrak**  
Vklopi, ali izklopi funkcijo mraka.
- ⑧ **Tipka Premikanje navzdol**  
Roleta se premika navzdol.

### Podrobni opis za vse LED-e: ① – ③

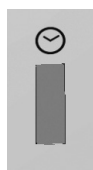

LED ne sveti



LED sveti

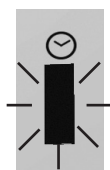

LED utripa

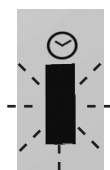

LED utripa hitro

SI



Če ob vklopljeni funkciji sveti en LED ali več, se te izklopijo po 5 minutah. Za kontrolo lahko kadar koli na kratko pritisnete poljubno tipko in LED-i znova zasvetijo za 5 minut.

## CUPRINS

Securitate și indicații .....	99
Date tehnice .....	101
Descrierea produsului .....	103
Descrierea butoanelor și a afișajului .....	104
<b>A</b> Dimensiuni .....	217
Scule necesare .....	218
Furnitura .....	218
<b>B</b> Montajul .....	219
<b>C</b> Reglarea pozițiilor finale .....	231
<b>D</b> Modificarea / corectarea pozițiilor finale .....	235
<b>E</b> Operarea manuală .....	236
<b>F</b> Regim automat: reglarea timpilor de deschidere și închidere .....	238
<b>G</b> Detectarea obstacolelor .....	241
<b>H</b> Detectarea blocării .....	244
<b>I</b> Limitarea perioadei de valabilitate .....	247
<b>J</b> Accesorii opționale: senzor de lumină solară și de înserare .....	248
<b>K</b> Reglarea valorii de luminozitate - funcția de lumină solară .....	255
<b>L</b> Cuplarea și decuplarea funcției de lumină solară .....	255
<b>M</b> Imaginea de funcționare a funcției de lumină solară .....	261
<b>N</b> Reglarea valorii de înserare - funcția de înserare .....	267
<b>O</b> Cuplarea și decuplarea funcției de înserare .....	267
<b>P</b> Imaginea de funcționare a funcției de înserare .....	273
<b>Q</b> Comutarea manuală - automată .....	279
<b>R</b> Resetarea la valorile din fabrică .....	283

## SECURITATE ȘI INDICAȚII

Stimată clientă, stimate client,



Vă rugăm să citiți în totalitate aceste instrucțiuni înainte de montare și de punerea în funcțiune. Respectați toate instrucțiunile de securitate înainte de începerea lucrului. Păstrați manualul de instrucțiuni și avertizați fiecare utilizator cu privire la eventualele pericole care au legătură cu acest produs. Predați acest manual de instrucțiuni următorului proprietar, în cazul schimbării proprietarului. În cazul pagubelor produse ca urmare a utilizării necorespunzătoare sau a montării defectuoase, se pierde garanția și orice drept de despăgubire.

## INDICAȚII PENTRU SIGURANȚĂ



Pericol de electrocutare! Înainte de a lucra la instalațiile electrice, acestea trebuie scoase de sub tensiune.



- Acest lucru este valabil și în timpul lucrărilor de întreținere și reparații la obloanele rulante electrice.
- Conexiunile electrice trebuie realizate de către un electrician calificat și autorizat.
- O instalare necorespunzătoare poate conduce la vătămări corporale grave sau pagube materiale.
- Utilizarea aparatelor defecte poate pune în pericol persoanele și poate produce pagube (electrocutare, scurtcircuit). De aceea nu utilizați niciodată aparate defecte sau deteriorate.
- Trebuie respectate reglementările furnizorului local de energie electrică, precum și toate normele și reglementările pentru instalații electrice, în vigoare.
- Produsul se poate utiliza numai în încăperi uscate (clasa de protecție IP20).
- Produsul și ambalajul nu sunt jucării. A nu se păstra la îndemâna copiilor; pericol de accidentare și sufocare.
- A nu se deschide produsul; pericol de accidentare.
- Priza electrică și blocul de alimentare de la rețea trebuie să fie întotdeauna accesibile.
- Persoanele trebuie să păstreze distanța față de zona de rulare a ruloului. Zona de rulare a ruloului trebuie să fie vizibilă în timpul funcționării. Pericol de accidentare.
- Copiii sau persoanele care din cauza capacităților fizice, psihice sau senzoriale deficitare nu sunt capabile să utilizeze produsul în mod sigur și prudent, nu au voie să utilizeze sau să monteze produsul. Produsul poate fi utilizat de către copiii cu vârsta peste 8 ani dar și de către persoanele cu capacități fizice, sen-

RO

zoriate sau mentale reduse sau fără experiență și cunoștințe, dacă sunt supravegheate sau au fost instruite cu privire la utilizarea sigură a aparatului și înțeleg pericolele care rezultă din aceasta. Curățarea și întreținerea de către utilizator nu trebuie efectuate de către copii fără ca aceștia să fie supravegheați.

- Copiilor nu trebuie să li se permită să se joace cu acționarea cu chingă a ruloului.

## DECLARAȚIE CE ȘI CONFORMITATE

Dispozitivul de înfășurare a benzii (nr. art.  22710,  22729) îndeplinește cerințele în vigoare ale directivelor europene și naționale. Conformitatea a fost certificată. Textul complet al declarației de conformitate UE este disponibil la următoarea adresă de internet: <http://www.schellenberg.de> (punctul de meniu „Service“ în centrul de download).



Directiva privind  
echipamentele tehnice  
2006/42/CE

Directiva privind  
compatibilitatea  
electromagnetică  
2014/42/UE

Directiva privind restricțiile  
de utilizare a anumitor  
substanțe periculoase în  
echipamentele electrice și  
electronice 2011/65/UE



Nu aruncați la gunoiul menajer! Produsul este reciclabil și poate fi predat către un centru de revalorificare sau de colectare a deșeurilor electrice.

## UTILIZAREA CONFORM DESTINAȚIEI

- Produsul este (Nr. art. 22710/22729) creat exclusiv pentru acționarea ruloului prin intermediul chingii. Ruloul trebuie să corespundă în acest sens premiselor tehnice ale produsului..
- Orice altă utilizare este considerată a fi neconformă.
- Pentru pagube indirecte, pagube materiale sau pagube aduse persoanelor în cazul utilizării necorespunzătoare, Alfred Schellenberg GmbH nu răspunde.
- Conform standardului EN 13659 trebuie avut grijă să se respecte condițiile de glisare stabilite pentru storuri în conformitate cu EN 12045. În poziția derulată, la o forță de 150 N în direcție verticală pe marginea inferioară, decalajul să fie de minim 40 mm. Aici trebuie avut în vedere în special faptul că viteza de extindere a storului pe ultimii 0,4 m trebuie să fie mai mică de 0,2 m/s.
- Instalațiile obloanelor și componentele acestora trebuie să se afle într-o stare impecabilă. Deficiențele la nivelul instalației sau componentelor acesteia trebuie remediate înainte de montarea produsului.

- În locația de montaj trebuie să fie disponibilă o priză electrică de 230 V / 50 Hz accesibilă (a se vedea pagina 229).
- Suprafața de montaj pentru produs trebuie să fie netedă și portantă.
- Utilizați numai piese de schimb originale, evitând astfel funcționările defectuoase, respectiv deteriorările la nivelul dispozitivului.
- O ghidare necorespunzătoare a chingii o poate distruge pe aceasta din urmă, solicitând de asemenea inutil produsul. Montați produsul astfel încât chinga să intre pe cât posibil perpendicular în acționarea pentru chingă a ruloului. Astfel se evită frecarea inutilă și uzura.

## DATE TEHNICE

Tensiunea de funcționare bloc de alimentare de la rețea	230 V / 50 Hz
Puterea nominală	70 W
Putere în standby	0,5 W
Cuplu	14 Nm
Regim de funcționare de scurtă durată	4 minute
Turație max.	24 rot/min.
Tipul de protecție	IP 20 (numai pentru încăperi uscate)
Clasa de protecție	II
Numărul timpilor de pornire	2 (SUS și JOS)
Temperatura ambiantă admisă	0-40 °C
Interval de reglare sistem automat pentru soare	2.000 până la 20.000 lucși
Interval de reglare sistem automat pentru înserare	2 până la 50 lucși
Dimensiuni	a se vedea pagina 217
Lățimi admise ale chingii	23 mm (chingă maxi)
Lungimea chingii	15 m la grosime chingă 1,0 mm 12 m la grosime chingă 1,3 mm 11 m la grosime chingă 1,5 mm
Suprafață max. rulou	10 m <sup>2</sup> PVC 6,0 m <sup>2</sup> aluminiu / lemn
Greutate max. rulou	4,5 kg/m <sup>2</sup> PVC 10 kg/m <sup>2</sup> aluminiu / lemn
Racord la rețea	2x0,75 qmm H03VVH2-F
Număr butoane de operare	5

**Indicații:**

După o întrerupere a alimentării cu energie electrică, timpii de comutare setați se păstrează. De îndată ce alimentarea cu energie electrică revine, timpii de pornire și oprire vor fi din nou efectuați. Totuși vor fi decalajați cu durata paniei de curent.

Datele specificate sunt valori orientative și se aplică unei situații de montaj ideală. Valorile pot diferi din cauza condițiilor constructive.

Lungimile și lățimile necorespunzătoare ale chingilor de rulou conduc la deteriorări. Înlocuiți vechea chingă a ruloului atunci când cerințele nu sunt îndeplinite.

**Achtung:** Lungimile și lățimile necorespunzătoare ale chingilor de rulou conduc la deteriorări. Înlocuiți vechea chingă a ruloului atunci când cerințele nu sunt îndeplinite.

Observație: deoarece și discul chingii din caseta ruloului își pierde din rezistență ca urmare a uzurii, recomandăm verificarea resp. înlocuirea acestuia după o perioadă mai îndelungată de utilizare.

## DESCRIEREA PRODUSULUI

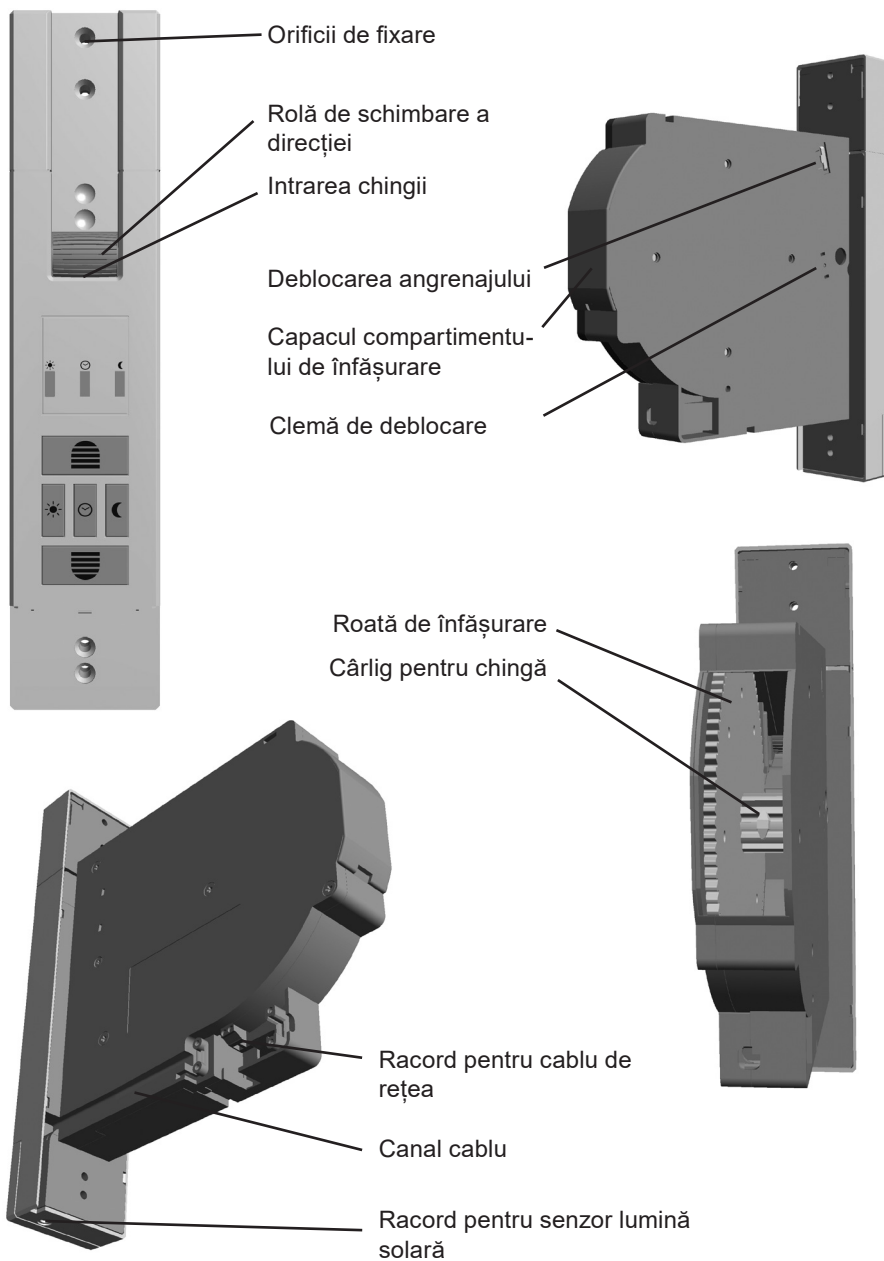

## DESCRIEREA BUTOANELOR ȘI A AFIȘAJULUI

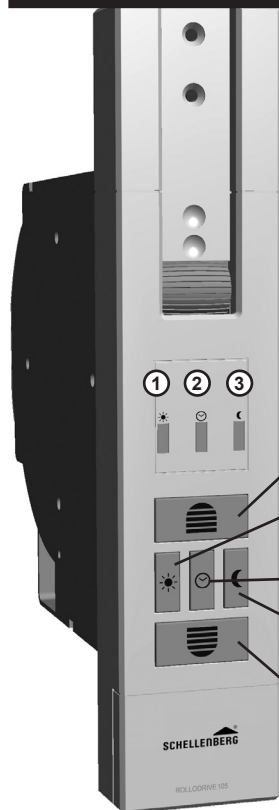

- ① LED soare
- ② LED ceas
- ③ LED lună
- ④ **Buton Ridicare**  
Ruloul se deplasează în sus.
- ⑤ **Buton Soare**  
Activează regimul automat pentru lumina solară.
- ⑥ **Buton Ceas**  
Pentru setarea orei pentru regimul automat.
- ⑦ **Buton Înserare**  
Pornește sau oprește funcția de înserare
- ⑧ **Buton Coborâre**  
Ruloul se deplasează în jos.

### Descriere detaliată pentru toate LED-urile: ① – ③

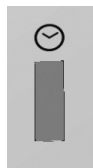

LED oprit



LED pornit

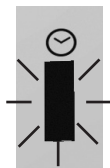

LED-ul luminează intermitent

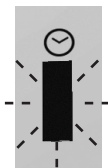

LED-ul luminează intermitent rapid



Dacă unul sau mai multe LED-uri luminesc în timpul funcției pornite, după 5 minute acestea sunt decuplate. Pentru control poate fi oricând apăsat un buton oarecare și LED-urile luminesc din nou timp de 5 minute.



## СЪДЪРЖАНИЕ

Безопасност и указания	106
Технически данни	108
Описание на продукта	110
Описание на бутоните и дисплея	111
<b>A</b> Размери	217
Необходими инструменти	218
Обем на доставката	218
<b>B</b> Монтаж	219
<b>C</b> Настройване на крайните положения	231
<b>D</b> Настройване на крайните положения промяна/коригиране	235
<b>E</b> Ръчно обслужване	236
<b>F</b> Автоматичен режим на работа: Настройване на времето за отваряне и затваряне	238
<b>G</b> Разпознаване на препятствията	241
<b>H</b> Разпознаване на блокировките	244
<b>I</b> Ограничаване на продължителността	247
<b>J</b> Принадлежности по желание: Сензор за дневна светлина и здрач	248
<b>K</b> Настройване на стойността на осветяване - функция за слънце	255
<b>L</b> Включване и изключване на функцията за слънце	255
<b>M</b> Схема на функцията за дневна светлина	261
<b>N</b> Настройване на стойността на здрачаване – функция за здрачаване	267
<b>O</b> Включване и изключване на функцията за здрачаване	267
<b>P</b> Схема на функцията за здрач	273
<b>Q</b> Ръчно/автоматично превключване	279
<b>R</b> Възстановяване на фабричните настройки	283

## БЕЗОПАСНОСТ И УКАЗАНИЯ

Уважаема г-жо, уважаеми г-не,



Моля, преди монтажа и пускането в действие прочетете цялото упътване. Обърнете внимание на всички указания за безопасност, преди да започнете работа. Запазете упътването и обръщайте внимание на всеки потребител за евентуалните рискове, свързани с този продукт. При смяна на притежателя предайте упътването на новия притежател. При щети, възникнали поради неправилна употреба или поради грешен монтаж, гаранцията се анулира, както и всички претенции, свързани с нея.

## УКАЗАНИЯ ЗА БЕЗОПАСНОСТ





Съществува опасност за живота от токов удар! Преди работи по електрическите инсталации те трябва да бъдат изключени.

- Вземете мерки за безопасност срещу неволно включване. Това важи и при работи по поддръжката и ремонта на електрическите ролетни щори.
- Електрическите връзки трябва да се извършват само от правоспособен електротехник.
- Некомпетентното инсталиране може да доведе до тежки злополуки или материални щети.
- Използването на дефектни уреди може да бъде опасно за хората и да причини вреди (токов удар, късо съединение). Затова никога не използвайте дефектни или повредени уреди.
- Трябва да се спазват предписанията на местния енергоснабдител, както и всички актуални норми и наредби за електроинсталациите.
- Продуктът да се използва само в сухи помещения (Клас на защита IP20).
- Продуктът и опаковката не са играчки. Дръжте ги далеч от деца, съществува опасност от нараняване или задушаване.
- Не отваряйте продукта, съществува опасност от нараняване.
- Винаги трябва да има свободен достъп до мрежовия контакт и щепсела.
- Дръжте хората далеч от обхвата на движение на ролетните щори. Обхватът на движение на ролетните щори по време на работата им трябва да се вижда. Съществува опасност от нараняване.
- Деца или лица, които поради недостатъчни физически, психически или сетивни качества не са в състояние да обслужват продукта безопасно и целесъобразно, не трябва да използват или монтират продукта. Деца

на 8-годишна възраст, както и лица с ограничени психически, сетивни или умствени способности или с недостатъчен опит и знания, могат да използват продукта, ако са наблюдавани или инструктирани във връзка с безопасната употреба на уреда и съответно разбират произтичащите от това опасности. Почистването и поддръжката не трябва да се извършва от деца без наблюдение.

- Не е позволена на деца да си играят с колана за задвижването на ролетните щори.

## СЕ-ДЕКЛАРАЦИЯ ЗА СЪОТВЕТСТВИЕ

Механизмът за навиване на въже (Арт. №  22710,  22729) изпълнява валидните изисквания на европейските и националните директиви. Съвместимостта е доказана. Пълният текст на декларацията за съвместимост на ЕС можете да намерите на следния Интернет адрес: <http://www.schellenberg.de> (точка от менюто „Сервиз“ в центъра за сваляне).

 Директива за машините 2006/42/ЕС  
Директива за електромагнитна съвместимост 2014/42/ЕС  
Директива относно ограничението за употребата на определени опасни вещества в електрическото и електронното оборудване 2011/65/ЕС (RoHS)



Не изхвърляйте заедно с битовите отпадъци! Продуктът може да се рециклира и е възможно да бъде предаден в център за рециклиране или в друг сборен пункт за битови електрически отпадъци.

## ПРАВИЛНА УПОТРЕБА

- Продуктът е (Арт. № 22710/22729) предназначен единствено за работа на ролетни щори чрез колан за задвижване. Ролетните щори трябва съответно да отговарят на техническите изисквания на продукта.
- Различна или излизаща от посочените рамки употреба се счита за приложение не по предназначение.
- За косвени вреди, материални щети и телесни повреди, причинени от неправилна употреба, Алфред Шеленберг ГмБХ не носи отговорност.
- Според стандарта EN 13659 трябва да се полагат грижи, за да бъдат спазвани изискванията за изместване на щорите, определени по EN 12045. В отворено положение при сила от 150 N в посока напред изместването на долния ръб трябва да бъде най-малко 40 mm. Особено внимание да се обърне на скоростта на пускане на щората, на последните

0,4 m тя трябва да бъде по-малко от 0,2 m/s.

- Ролетните щори и частите им трябва да са в безупречно състояние. Дефекти по съоръжението или неговите части трябва да се отстраняват преди монтажа на продукта.
- На мястото на монтажа трябва да има монтиран мрежов контакт 230 V / 50 Hz (вж. страница 229).
- Повърхността за монтиране на продукта трябва да бъде равна и стабилна.
- Използвайте само оригинални резервни части, така ще избегнете грешки във функциите, съответно щети по уреда.
- Неправилно подаване на колана може да го повреди и да натовари ненужно продукта. Монтирайте продукта така, че по възможност коланът да влиза вертикално в задвижването. По този начин ще избегнете ненужно триене и износване.

## ТЕХНИЧЕСКИ ДАННИ

Работно напрежение мрежова част	230 V / 50 Hz
Номинална мощност	70 W
Положение в режим на готовност	0,5 W
Въртящ момент	14 Nm
Кратковременно използване	4 минути
Макс. обороти	24 об./мин
Тип защита	IP 20 (само за сухи помещения)
Клас на защита	II
Брой на времената за включване	2 (нагоре и надолу)
Допустима околна температура	0-40 °C
Зона за настройване на слънчевата автоматика	2 000 до 20 000 Lux
Зона за настройка на автоматиката за здрач	2 до 50 Lux
Размери	вж. страница 217
Допустими ширини на колана	23 mm (максиколан)
Дължина на колана за задвижване	15 m при 1,0 mm дебелина на колана 12 m при 1,3 mm дебелина на колана 11 m при 1,5 mm дебелина на колана

## ТЕХНИЧЕСКИ ДАННИ

Макс. повърхност на щорите	10 m <sup>2</sup> пластмаса 6,0 m <sup>2</sup> алуминий / дърво
Макс. тежест на щорите	4,5 kg/m <sup>2</sup> пластмаса 10 kg/m <sup>2</sup> алуминий / дърво
Кабел за свързване към мрежата	2x0,75 qmm H03VVH2-F
Брой бутони за управление	5

### Указания:

При спиране на електричеството зададените времена за включване остават запазени. Веднага след възстановяване на захранването времената за отваряне и затваряне отново се изпълняват. Но отместени с времето на спиране на тока.

Данните са ориентировъчни и са валидни за идеалния случай на монтаж. Стойностите могат да варират в зависимост от конструктивните дадености.

Използвайте продукта само с колани за задвижване, които отговарят на посочените в таблицата „Технически данни“ размери. Неправилните дължини и ширини на коланите могат да причинят щети. Ако не са изпълнени изискванията, сменете стария колан.

**Внимание:** Редовно проверявайте целостта на окачването и колана. При опасност спрете работата на щорите и осигурете ремонт от оторизиран сервиз.

Забележка: тъй като дискът на колана на ролетните щори губи своята здравина поради износване, препоръчваме проверка след по-дълга експлоатация и съответно смяна, ако е необходимо.

**ОПИСАНИЕ НА ПРОДУКТА**

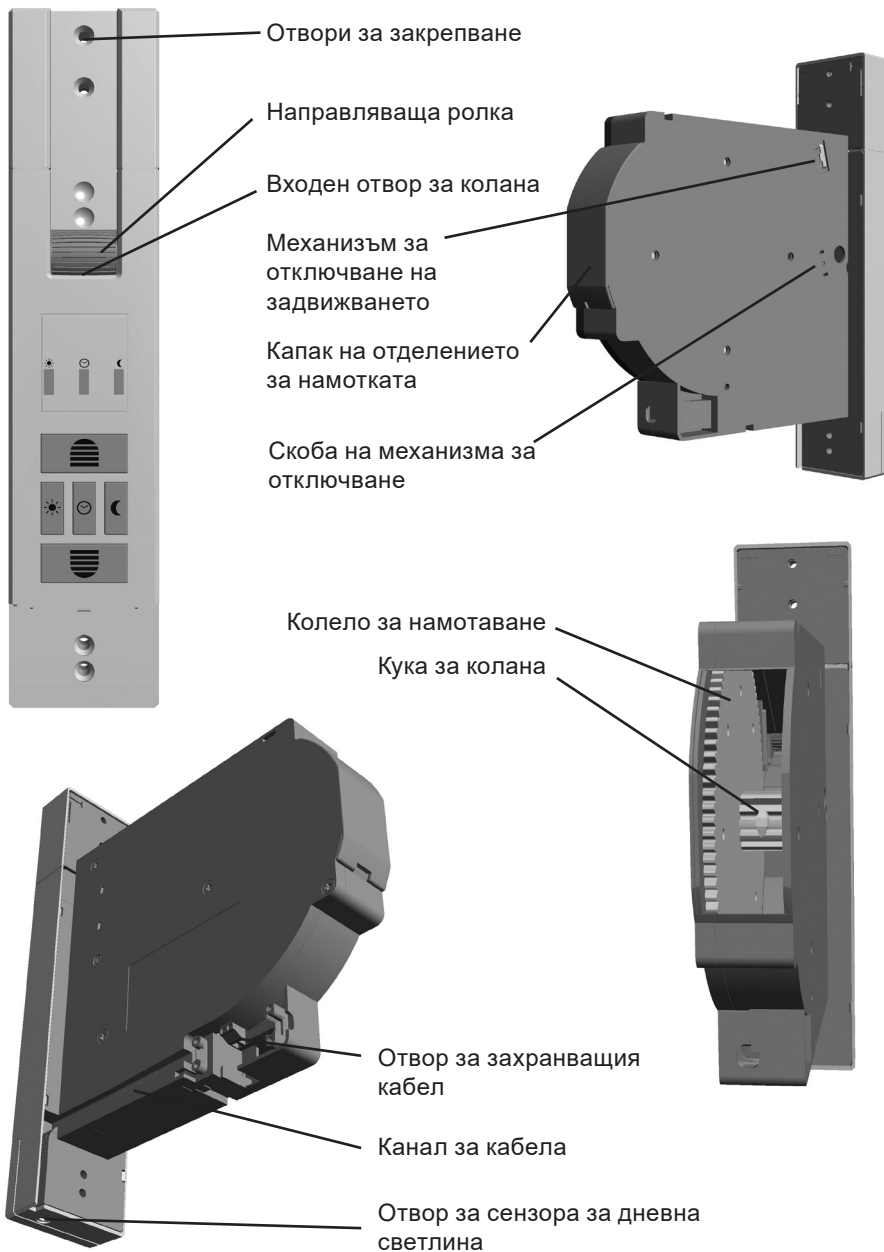

## ОПИСАНИЕ НА БУТОНИТЕ И ДИСПЛЕЯ

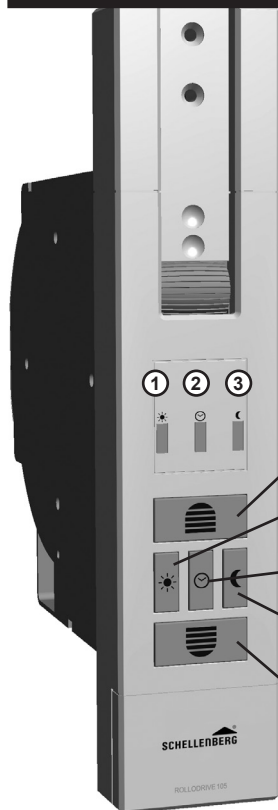

- ① LED слънце
- ② LED час
- ③ LED луна
- ④ Бутон вдигане  
Ролетните щори се придвижват нагоре.
- ⑤ Бутон слънце  
Активира автоматиката за слънце.
- ⑥ Бутон часовник  
За настройване на часа за автоматиката.
- ⑦ Бутон здрачаване  
Включва и изключва функцията за здрачаване
- ⑧ Бутон спускане  
Ролетните щори се придвижват надолу.

### Подробно описание на всички LED: ① – ③

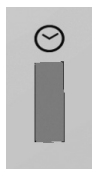

LED изкл.

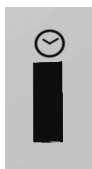

LED вкл.

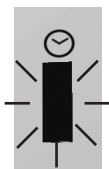

LED мига

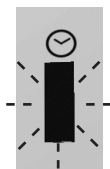

LED мига бързо



Ако един или повече LED светят при включена функция, те след 5 минути се изключват. За проверка по всяко време може да се натисне произволен бутон и LED отново светят в продължение на 5 минути.

## ΠΙΝΑΚΑΣ ΠΕΡΙΕΧΟΜΕΝΩΝ

Ασφάλεια και υποδείξεις .....	113
Τεχνικά χαρακτηριστικά .....	115
Επεξήγηση προϊόντος .....	117
Επεξήγηση πλήκτρων και οθόνης .....	118
<b>A</b> Διαστάσεις .....	217
Απαιτούμενα εργαλεία .....	218
Συσκευασία παράδοσης .....	218
<b>B</b> Συναρμολόγηση .....	219
<b>C</b> Ρύθμιση θέσεων τερματισμού .....	231
<b>D</b> Αλλαγή / διόρθωση θέσεων τερματισμού .....	235
<b>E</b> Χειροκίνητος χειρισμός .....	236
<b>F</b> Αυτόματη λειτουργία: Ρύθμιση χρόνου ανοίγματος και χρόνου κλεισίματος .....	238
<b>G</b> Ανίχνευση εμποδίων .....	241
<b>H</b> Ανίχνευση μπλοκαρίσματος .....	244
<b>I</b> Περιορισμός χρόνου λειτουργίας .....	247
<b>J</b> Προαιρετικά εξαρτήματα: ηλιακός αισθητήρας και αισθητήρας λυκόφωτος .....	248
<b>K</b> Ρύθμιση της τιμής φωτεινότητας - Λειτουργία ήλιου .....	255
<b>L</b> Ενεργοποίηση και απενεργοποίηση της λειτουργίας ήλιου .....	255
<b>M</b> Διάγραμμα της λειτουργίας ήλιου .....	261
<b>N</b> Ρύθμιση της τιμής λυκόφωτος - Λειτουργία λυκόφωτος .....	267
<b>O</b> Ενεργοποίηση και απενεργοποίηση της λειτουργίας λυκόφωτος .....	267
<b>P</b> Διάγραμμα της λειτουργίας λυκόφωτος .....	273
<b>Q</b> Εναλλαγή χειροκίνητης/αυτόματης λειτουργίας .....	279
<b>R</b> Επαναφορά στις εργοστασιακές τιμές .....	283



## ΑΣΦΑΛΕΙΑ ΚΑΙ ΥΠΟΔΕΙΞΕΙΣ

Αξιότιμη πελάτισσα, αξιότιμε πελάτη,



διαβάστε όλες αυτές τις οδηγίες πριν από τη συναρμολόγηση και την έναρξη λειτουργίας. Λάβετε υπόψη όλες τις υποδείξεις ασφαλείας πριν ξεκινήσετε τις εργασίες. Φυλάξτε τις οδηγίες και υποδείξτε σε κάθε χρήστη τυχόν κινδύνους σχετικά με αυτό το προϊόν. Σε περίπτωση αλλαγής ιδιοκτήτη, παραδώστε και τις οδηγίες στον επόμενο ιδιοκτήτη. Σε περίπτωση ζημιών που προκύπτουν λόγω ακατάλληλης χρήσης ή εσφαλμένης συναρμολόγησης, εκπίπτει η εγγύηση και οποιαδήποτε απαίτηση εγγύησης.

### ΥΠΟΔΕΙΞΕΙΣ ΑΣΦΑΛΕΙΑΣ





Υπάρχει θανάσιμος κίνδυνος από ηλεκτροπληξία! Πριν από την εκτέλεση εργασιών σε ηλεκτρικές εγκαταστάσεις, πρέπει αυτές να τεθούν εκτός τάσης.

- Λάβετε μέτρα ασφαλείας από τυχόν ακούσια ενεργοποίηση. Αυτό ισχύει επίσης για την περίπτωση της συντήρησης και της επισκευής του ηλεκτρικού συστήματος ρολών.
- Οι ηλεκτρικές συνδέσεις επιτρέπεται να πραγματοποιούνται μόνο από εξουσιοδοτημένο, αδειούχο εξειδικευμένο τεχνικό.
- Η ακατάλληλη εγκατάσταση μπορεί να προκαλέσει τραυματισμούς ή υλικές ζημιές.
- Η χρήση ελαττωματικών συσκευών μπορεί να προκαλέσει τραυματισμούς και υλικές ζημιές (ηλεκτροπληξία, βραχυκύκλωμα). Ως εκ τούτου, μη χρησιμοποιείτε ποτέ ελαττωματικές ή χαλασμένες συσκευές.
- Οι κανονισμοί του τοπικού προμηθευτή ηλεκτρικής ενέργειας καθώς και όλα τα ισχύοντα πρότυπα και προδιαγραφές για την ηλεκτρική εγκατάσταση πρέπει να τηρηθούν.
- Χρησιμοποιείτε το προϊόν μόνο σε στεγνούς χώρους (κλάση προστασίας IP20).
- Το προϊόν και η συσκευασία δεν είναι παιχνίδια. Κρατάτε τα παιδιά μακριά από αυτά, υπάρχει κίνδυνος τραυματισμού ή ασφυξίας.
- Μην ανοίγετε το προϊόν, κίνδυνος τραυματισμού.
- Η πρόσβαση στην πρίζα και το τροφοδοτικό πρέπει να είναι δυνατή ανά πάσα στιγμή.
- Τα άτομα πρέπει να παραμένουν σε απόσταση από το χώρο κίνησης του συστήματος ρολών. Ο χώρος κίνησης του συστήματος ρολών πρέπει να φαίνεται κατά τη διάρκεια της λειτουργίας. Υπάρχει κίνδυνος τραυματισμού.
- Παιδιά ή άτομα, τα οποία λόγω έλλειψης σωματικών, ψυχικών ή αισθητηριακών ικανοτήτων δεν είναι σε θέση να χειριστούν το προϊόν με ασφάλεια και

προσοχή, δεν επιτρέπεται να χειρίζονται ή να συναρμολογούν το προϊόν. Η χρήση του προϊόντος επιτρέπεται σε παιδιά άνω των 8 ετών καθώς και σε άτομα με περιορισμένες σωματικές, αισθητήριες ή διανοητικές ικανότητες ή ελλιπή εμπειρία και γνώσεις, εφόσον επιτηρούνται ή έχουν λάβει οδηγίες σχετικά με την ασφαλή χρήση της συσκευής και κατανοούν τους κινδύνους που εγκυμονεί η χρήση της. Ο καθαρισμός και η συντήρηση από το χρήστη δεν επιτρέπεται σε παιδιά που δεν είναι υπό επίβλεψη.

- Δεν επιτρέπεται στα παιδιά να παίζουν με το μηχανισμό κίνησης ιμάντα ρολού.

## ΔΗΛΩΣΗ ΣΥΜΜΟΡΦΩΣΗΣ CE

Η διάταξη περιέλιξης ιμάντων (αρ. πρ.  22710,  22729) συμμορφώνεται με τις ισχύουσες απαιτήσεις των ευρωπαϊκών και εθνικών οδηγιών. Η συμμόρφωση επιβεβαιώθηκε. Το πλήρες κείμενο της δήλωσης συμμόρφωσης της ΕΕ είναι διαθέσιμο στην παρακάτω διεύθυνση: <http://www.schellenberg.de> (στοιχείο μενού „Service“ στο Download-Center).



Οδηγία Μηχανές  
2006/42/ΕΚ

Οδηγίας ΗΜΣ  
2014/42/ΕΕ

Οδηγία RoHS  
2011/65/ΕΕ



Να μην απορρίπτεται μαζί με τα οικιακά απορρίμματα! Το προϊόν είναι ανακυκλώσιμο και μπορεί να παραδοθεί στο κέντρο ανακύκλωσης ή σε άλλο φορέα συλλογής για ηλεκτρικά οικιακά απορρίμματα.

## ΕΝΔΕΔΕΙΓΜΕΝΗ ΧΡΗΣΗ

- Το προϊόν (Κωδ. Αρ. 22710/22729) σχεδιάστηκε αποκλειστικά για τη λειτουργία συστημάτων ρολών μέσω του ιμάντα. Γι' αυτό, το σύστημα ρολών πρέπει να πληροί τις τεχνικές προδιαγραφές του προϊόντος.
- Μια διαφορετική ή αποκλίνουσα χρήση θεωρείται μη ενδεδειγμένη.
- Για επακόλουθες βλάβες, υλικές ζημιές και τραυματισμούς σε περίπτωση μη ενδεδειγμένης χρήσης δεν ευθύνεται η εταιρεία Alfred Schellenberg GmbH.
- Σύμφωνα με το πρότυπο EN 13659, πρέπει να διασφαλιστεί ότι πληρούνται οι καθορισμένες κατά το EN 12045 προϋποθέσεις μετακίνησης για τα εξώφυλλα. Όταν τα ρολά είναι κατεβασμένα, η μετακίνηση πρέπει να ανέρχεται σε 40 mm τουλάχιστον, όταν ασκείται ανοδική δύναμη 150 N στο κάτω άκρο. Επιπλέον, πρέπει να προσέξετε ότι η ταχύτητα ανοίγματος του εξώφυλλου στα τελευταία 0,4 m είναι μικρότερη από 0,2 m/s.
- Το σύστημα ρολών και τα εξαρτήματά του πρέπει να είναι σε άψογη κατάσταση.

Τυχόν ελλείψεις στο σύστημα ή τα εξαρτήματά του πρέπει να αποκαθίστανται πριν από την τοποθέτηση του προϊόντος.

- Στο χώρο τοποθέτησης πρέπει να υπάρχει πρίζα 230 V / 50 Hz με ελεύθερη πρόσβαση (βλέπε σελίδα 229).
- Η επιφάνεια τοποθέτησης του προϊόντος πρέπει να είναι επίπεδη και ανθεκτική.
- Χρησιμοποιείτε μόνο γνήσια ανταλλακτικά, έτσι ώστε να αποφύγετε τυχόν δυσλειτουργίες ή ζημιές στη συσκευή.
- Η εσφαλμένη δρομολόγηση του ιμάντα ενδέχεται να καταστρέψει τον ιμάντα και να επιβαρύνει το προϊόν χωρίς λόγο. Τοποθετήστε το προϊόν κατά τέτοιον τρόπο, ώστε ο ιμάντας να διέρχεται όσο το δυνατόν πιο κάθετα από το μηχανισμό κίνησης του ιμάντα. Έτσι αποτρέπεται η άσκοπη τριβή και φθορά.

## ΤΕΧΝΙΚΑ ΧΑΡΑΚΤΗΡΙΣΤΙΚΑ

Τάση λειτουργίας τροφοδοτικού	230 V / 50 Hz
Ονομαστική ισχύς	70 W
Κατανάλωση σε κατάσταση αναμονής	0,5 W
Ροπή στρέψης	14 Nm
Σύντομη λειτουργία	4 λεπτά
Μέγ. αριθμός στροφών	24 σ.α.λ.
Βαθμός προστασίας	IP 20 (μόνο για στεγνούς χώρους)
Κλάση προστασίας	II
Αριθμός χρόνων αλλαγής κατάστασης	2 (ΕΠΑΝΩ και ΚΑΤΩ)
Επιτρεπτή θερμοκρασία περιβάλλοντος	0-40 °C
Περιοχή τιμών ρύθμισης ηλιακού αυτοματισμού	2.000 έως 20.000 Lux
Περιοχή τιμών ρύθμισης αυτοματισμού λυκόφωτος	2 έως 50 Lux
Διαστάσεις	βλέπε σελίδα 217
Επιτρεπτά πλάτη ιμάντα	23 mm (ιμάντας maxi)
Μήκος ιμάντα	15 m με πάχος ιμάντα 1,0 mm 12 m με πάχος ιμάντα 1,3 mm 11 m με πάχος ιμάντα 1,5 mm

<b>ΤΕΧΝΙΚΑ ΧΑΡΑΚΤΗΡΙΣΤΙΚΑ</b>	
Μέγ. βάρος ρολών	10 m <sup>2</sup> πλαστικό 6,0 m <sup>2</sup> αλουμίνιο / ξύλο
Μέγ. βάρος ρολών	4,5 kg/m <sup>2</sup> πλαστικό 10 kg/m <sup>2</sup> αλουμίνιο / ξύλο
Καλώδιο τροφοδοσίας	2x0,75 gmm H03VVH2-F
Αριθμός πλήκτρων	5

**Υποδείξεις:**

Οι ρυθμισμένοι χρόνοι αλλαγής κατάστασης διατηρούνται ύστερα από διακοπή του ρεύματος. Μόλις αποκατασταθεί η τροφοδοσία, οι χρόνοι ανοίγματος και κλεισίματος εκτελούνται ξανά, αν και έχουν μετατεθεί κατά τη διάρκεια της διακοπής του ρεύματος.

Οι τιμές είναι ενδεικτικές και αφορούν σε ιδανική κατάσταση τοποθέτησης. Οι τιμές μπορεί να αποκλίνουν ανάλογα με τις συνθήκες στο χώρο εγκατάστασης.

Χρησιμοποιείτε το προϊόν μόνο με ιμάντες ρολών που έχουν τις διαστάσεις που αναφέρονται στον πίνακα „Τεχνικά χαρακτηριστικά“. Τυχόν εσφαλμένα μήκη ή πλάτη των ιμάντων προκαλούν ζημιές. Αντικαταστήστε τον παλιό ιμάντα όταν πάψει να ανταποκρίνεται στις απαιτήσεις.

**Προσοχή:** Ελέγχετε τακτικά αν το εξώφυλλο και ο ιμάντας είναι εντάξει. Σε περίπτωση κινδύνου, απενεργοποιήστε το σύστημα και αναθέστε την επισκευή του σε εξειδικευμένο κατάστημα.

Παρατήρηση: Επειδή η αντοχή της τροχαλίας του ιμάντα στο κουτί του ρολού μειώνεται με το πέρασμα του χρόνου, συνιστάται ο έλεγχος ή η αντικατάστασή της ύστερα από μεγάλο χρονικό διάστημα χρήσης.

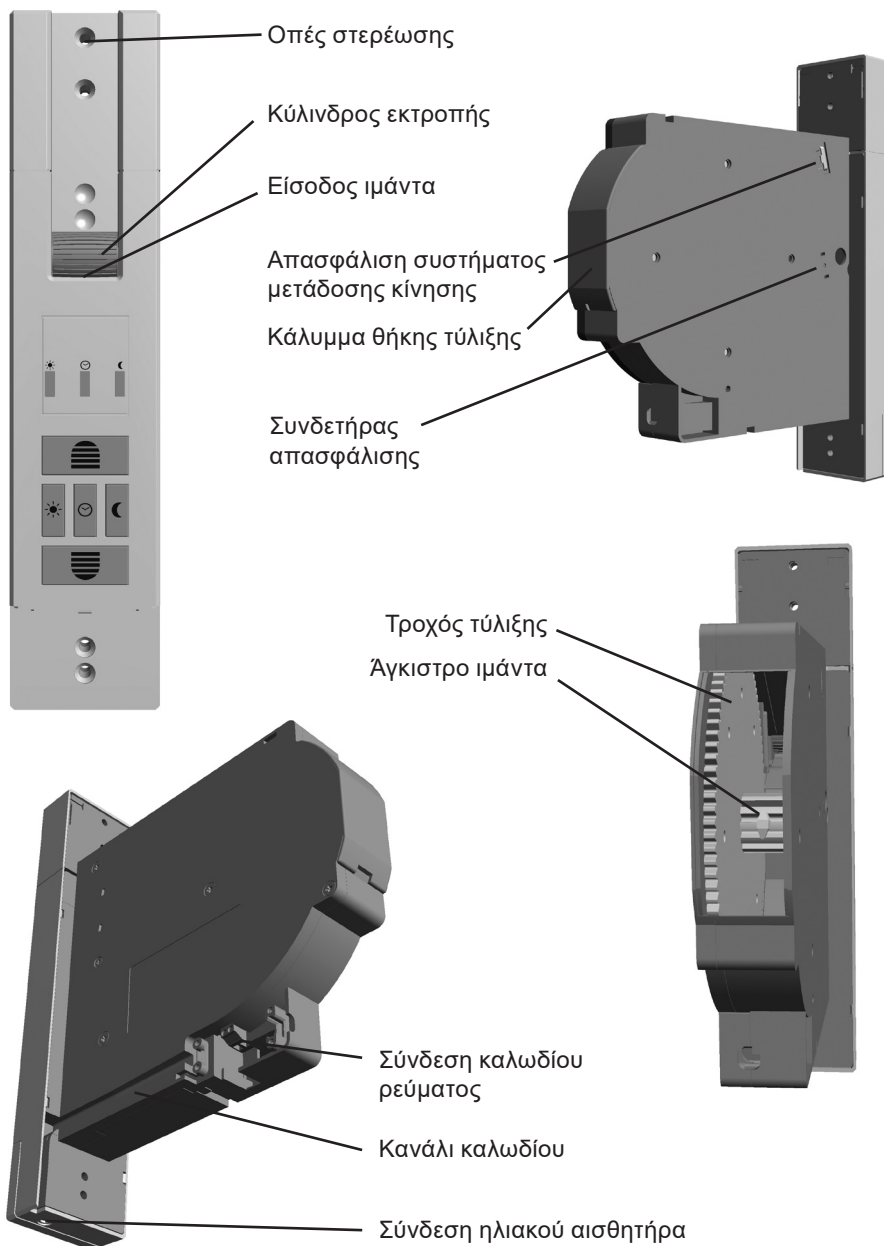

## ΕΠΕΞΗΓΗΣΗ ΠΛΗΚΤΡΩΝ ΚΑΙ ΟΘΟΝΗΣ

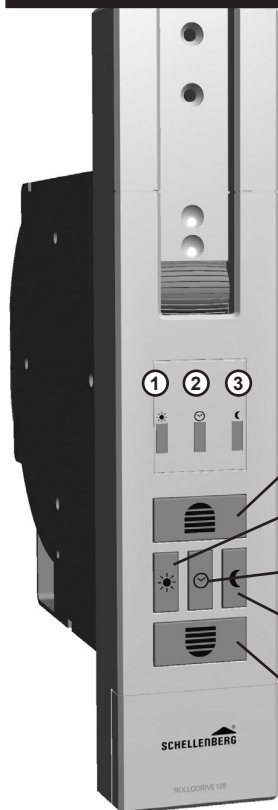

- ① LED Ήλιος
- ② LED Ρολόι
- ③ LED Σελήνη
- ④ Πλήκτρο Άνοδος  
Το ρολό κινείται ανοδικά.
- ⑤ Πλήκτρο Ήλιος  
Ενεργοποιεί τον ηλιακό αυτοματισμό.
- ⑥ Πλήκτρο Ρολόι  
Για ρύθμιση της ώρας του αυτοματισμού.
- ⑦ Πλήκτρο Λυκόφως  
Ενεργοποιεί ή απενεργοποιεί τη λειτουργία λυκόφωτος
- ⑧ Πλήκτρο Κάθοδος  
Το ρολό κινείται καθοδικά.

### Αναλυτική περιγραφή για όλα τα LED: ① – ③

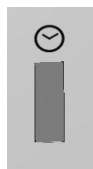

το LED είναι σβηστό



το LED είναι αναμμένο

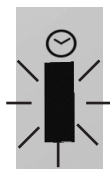

το LED αναβοσβήνει

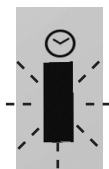

LED αναβοσβήνει γρήγορα



Αν ένα ή περισσότερα LED ανάβουν σταθερά, με τη λειτουργία ενεργοποιημένη, τότε σβήνουν μετά 5 λεπτά. Για να γίνει έλεγχος μπορεί να πατηθεί ανά πάσα στιγμή οποιοδήποτε πλήκτρο, και τα LED θα ανάψουν και πάλι σταθερά για 5 λεπτά.

## GÜVENLİK VE UYARILAR

TR

Güvenlik ve uyarılar .....	120
Teknik özellikler .....	122
Ürün açıklaması .....	124
Düğme ve gösterge açıklaması .....	125
<b>A</b> Boyutlar .....	217
Gerekli aletler .....	218
Teslimat kapsamı .....	218
<b>B</b> Montaj .....	219
<b>C</b> Uç noktaları ayarlama .....	231
<b>D</b> Uç noktaları değiştirme / düzeltme .....	235
<b>E</b> Elle kullanım .....	236
<b>F</b> Otomatik işletim: Açılış ve kapanış zamanlarını ayarlayın .....	238
<b>G</b> Engel algılaması .....	241
<b>H</b> Tıkanma algılaması .....	244
<b>I</b> Çalışma süresi sınırlaması .....	247
<b>J</b> İsteğe bağlı donanım: Güneş ve alacakaranlık algılayıcı .....	248
<b>K</b> Parlaklık değerinin ayarlanması - Güneş fonksiyonu .....	255
<b>L</b> Güneş işlevini açma ve kapatma .....	255
<b>M</b> Güneş işlevinin işlevsel şeması .....	261
<b>N</b> Loşluk değerinin ayarlanması - Karartma fonksiyonu .....	267
<b>O</b> Karartma işlevini açma ve kapatma .....	267
<b>P</b> Alacakaranlık işlevinin işlevsel şeması .....	273
<b>Q</b> El ve otomatik işletim arası değişim .....	279
<b>R</b> Fabrika ayarlarına dönme .....	283

Telif hakkı mahfuzdur, 2021, Alfred Schellenberg GmbH. Her hakkı mahfuzdur. Telif hakkı yasadınca izin verilmeyen her türlü kullanımı, özellikle çoğaltımı, çevirisi, işlenmesi ve veri tabanları veya diğer elektronik medyada ve sistemlerde içeriğinin devredilmesi yasaktır.

## GÜVENLİK VE UYARILAR

Sayın Müşterimiz,



lütfen bu talimatların hepsini kurulum ve devreye alma öncesinde okuyun. Çalışmalara başlamazdan önce bütün güvenlik uyarılarını dikkate alın. Talimatları muhafaza edin ve bu ürün ile ilişkili olası tehlikeler hakkında her kullanıcıyı uyarın. Ürünün sahibinin değişmesi halinde bu talimatları yeni sahibine de verin. Uygun olmayan kullanım veya yanlış kurulumdan kaynaklanan hasarlarda garanti ve herhangi bir garanti talebi geçersiz olur.

## GÜVENLİK UYARILARI



Elektrik çarpması tehlikesi vardır! Elektrik tesisatları, üzerinde çalışmaya başlamadan önce kapatılması gerekir.

- Devrenin yanlışlıkla açılmasına karşı güvenlik önlemleri alın. Bu aynı zamanda elektrikli panjur sistemleri bakım ve onarımı için de geçerlidir.
- Elektrik bağlantıları sadece yetkili, onaylı uzman tarafından yapılabilir.
- Yanlış montaj, ciddi yaralanmalara veya maddi hasara neden olabilir.
- Arızalı aygıtların kullanımı kişileri tehlikeye atabilir ve maddi hasara (elektrik çarpması, kısa devre) yol açabilir. Bu nedenle kesinlikle bozuk veya hasarlı aygıtları kullanmayın.
- Yerel elektrik tedarikçisinin düzenlemelerine ve elektrik tesisatı hakkında geçerli tüm standartlara ve yönetmeliklere uyulmalıdır.
- Ürünü sadece kuru ortamlarda kullanın (koruma sınıfı IP20).
- Ürün ve ambalaj, oyuncak değildir. Onlardan çocukları uzak tutun, yaralanma veya boğulma tehlikesi bulunmaktadır.
- Ürünü açmayın, yaralanabilirsiniz.
- Elektrik prizi ve güç kaynağı her zaman kolayca erişilebilir olmalıdır.
- Panjur sisteminin hareket alanından insanları uzak tutun. Panjur sisteminin hareket alanı çalışma sırasında incelenebilir olmalıdır. Yaralanma tehlikesi vardır.
- Beden, zihin veya algı özellikleri eksikliğine bağlı olarak ürünü güvenli ve ihtiyatlı bir şekilde kullanma yeteneğine sahip olmayan çocuklar ya da kişiler ürünü kullanmaya veya monte etmeye izinli değildir.. Denetim altında veya aygıtın güvenli kullanımı konusunda eğitim verilmiş ve oluşabilecek tehlikeleri idrak etmiş olmaları halinde ürün, 8 yaş ve üzeri çocuklar ve de düşük beden, duyu veya zihni yetenekleri haiz olan veya yeterince deneyim ve bilgisi olmayan kişiler tarafından kullanılabilir. Temizlik ve kullanıcı bakımı gözetim olmaksızın çocuklar tarafından gerçekleştirilmemelidir.
- Çocukların panjur kayışı sürücüsüyle oynamasına izin verilmemelidir.



## CE-AÇIKLAMASI VE UYUMLULUK

Şerit sarıcı (Ürün No. (DE) 22710, (Globe) 22729), Avrupa direktifleri ve ulusal direktiflerin geçerli istemlerini karşılar. Uygunluk ispat edilmiştir. AB Uygunluk Beyanı'nın tam metni şu internet adresinde mevcuttur: <http://www.schellenberg.de> (Download-Center'daki „Servis“ menü ögesi).

TR



2006/42/EC Makine  
Emniyeti Yönetmeliği

2014/42/EU Elektro-  
manyetik Uyumluluk  
(EMC) Yönetmeliği

2011/65/AB sayılı  
RoHS direktifi



Evsel atıklarla birlikte bertaraf etmeyin! Ürün geri dönüşümlüdür ve geri dönüşüm merkezine veya elektronik ev atıkları için başka bir toplama noktasına verilebilir.

## AMACINA UYGUN KULLANIM

- Ürün sadece (Ürün no. 22710/22729) dokuma bandı üzerinde panjur sistemlerinin çalışması için tasarlanmıştır. Dolayısıyla panjur sistemi bu ürünün teknik şartlarına uymak zorundadır.
- Başka ya da bunun dışında bir kullanım, amacına uygun olmayan kullanım olarak görülmektedir.
- Amacına uygun olmayan kullanımdan kaynaklanan müteakip hasarlar, maddi hasarlar ve kişisel yaralanmalardan Alfred Schellenberg GmbH şirketi sorumlu tutulamaz.
- EN13659 standardına göre, EN12045 uyarınca jaluzeleler için belirlenen kaydırma şartlarının yerine getirilmesini sağlamak için özen gösterilmelidir. Açılmış konumda, alt kenarda yukarıya doğru 150 N ölçüsünde bir kuvvet uygulamasında kayma en az 40 mm. olmalıdır. Bu sırada özellikle son 0,4 m.'de jaluzelelerin dışarı çıkış hızının 0,2 m/s'den düşük olmasına dikkat edilmesi gerekir.
- Panjur sistemi ve bileşenlerinin kusursuz bir halde bulunmaları gerekmektedir. Sistemdeki ya da bileşenlerindeki kusurlar ürünün yerleştirilmesinden önce bertaraf edilmelidir.
- Çalışma alanında, uygulama yerinde 230 V / 50 Hz'lik serbestçe erişilebilir bir şebeke prizi bulunması şarttır (bkz. sayfa 229).
- Ürünün montaj yüzeyi düz ve yapısal olarak sağlam olmalıdır.
- Sadece özgün yedek parça kullanın, böylece arızaları ya da aygıtın hasar görmesini önlersiniz.
- Kötü bir kayış bandı yolu kayış bandını tahrip edebilir ve ürünü gereksiz yere zorlayabilir. Ürünü kayış bandı mümkün mertebe dik olarak panjur itme tertibatına girecek şekilde kurun. Bu sayede gereksiz sürtünme ve yıpranmayı önlersiniz.

## TEKNİK ÖZELLİKLER

Güç kaynağı çalışma gerilimi	230 V / 50 Hz
Nominal güç	70 W
Yedek güç	0,5 W
Tork	14 Nm
Kısa süreli işletim	4 dakika
Azami hız	24 U/min
Koruma türü	IP 20 (sadece kuru ortamlar için)
Koruma sınıfı	II
Koruma sınıfı	2 (YUKARI ve AŞAĞI)
İzin verilen ortam sıcaklığı	0-40 °C
Güneş kontrol ayarı	2.000 - 20.000 Lüks arası
Alacakaranlık otomatiğine dayalı ayarlama alanı	2 - 50 Lüks arası
Boyutlar	bkz. sayfa 217
İzin verilen kayış bandı genişlikleri	23 mm (maks-i-kayış bandı)
Kemer bandı uzunluğu	15 m kayış kalınlığında 1,0 mm 12 m kayış kalınlığında 1,3 mm 11 m kayış kalınlığında 1,5 mm
Azami jaluzi yüzeyi	10 m <sup>2</sup> plastik 6,0 m <sup>2</sup> alüminyum / ahşap
Azami jaluzi ağırlığı	4,5 kg/m <sup>2</sup> plastik 10 kg/m <sup>2</sup> alüminyum / ahşap
Elektrik kablosu	2x0,75 qmm H03VVH2-F
Kumanda düğmelerinin sayısı	5

**Talimatlar:**

Bir elektrik kesintisinden sonra açılma zamanı ayarları kalıcı olarak korunur. Elektrik tekrar gelir gelmez açılma ve kapanma zamanları elektriğin kesinti süresi kadar bir zaman. Farkıyla da olsa eski haline döner.

Değerler yaklaşık değerlerdir ve en iyi montaj durumu içindir. Uygulama yeri şartları sebebiyle değerler farklılık gösterebilir.

Ürünü sadece „Teknik Veriler“ cetvelinde belirtilen ölçülerdeki jaluzi kayışları ile kullanın. Yanlış jaluzi kayışı uzunlukları ve genişlikleri hasarlara yol açar. Gereksinimler yerine getirilmediği takdirde eski jaluzi kayışını değiştirin.

**Dikkat:** Lütfen düzenli olarak jaluziyi ve aynı zamanda dokuma bandının sağlamlığını kontrol edin. Tehlike durumunda sistemi devre dışına alıp uzman bir firma tarafından onarılmasını sağlayın.

Uyarı: Kutunun içindeki kayış kasmağı yaşlanmaya bağlı mukavemetini kaybederse uzun bir çalışma süresinden sonra bunu sınamayı ve gerekiyorsa değiştirtilmesini öneririz.

**ÜRÜN AÇIKLAMASI**

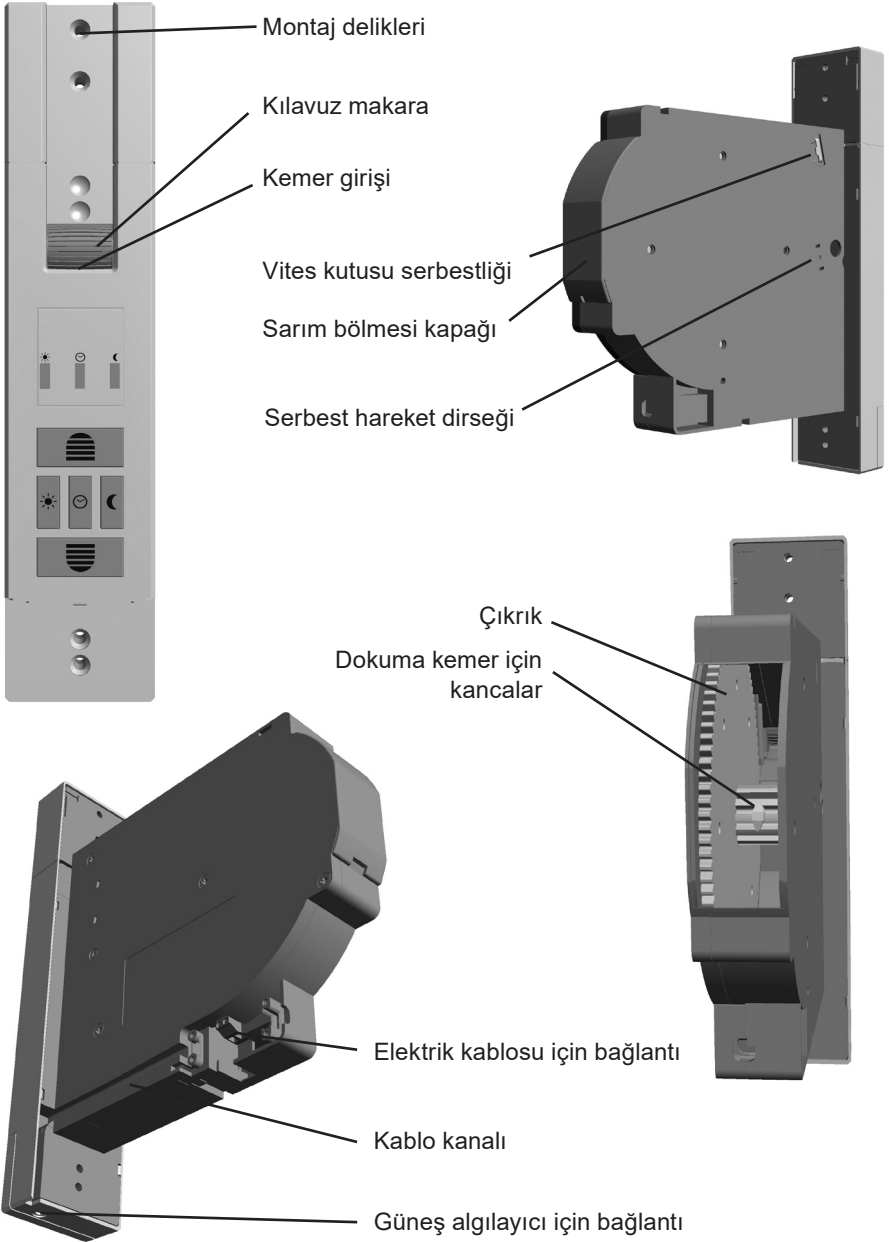

## DÜĞME VE GÖSTERGE AÇIKLAMASI

TR

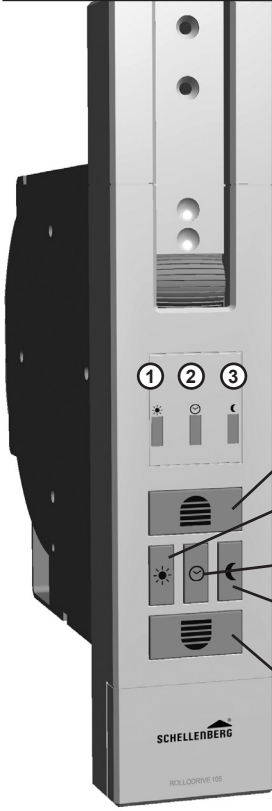

- ① LED güneş
- ② LED saat
- ③ Ay LED'i
- ④ Yukarıya düğmesi  
Panjur yukarıya hareket ediyor.
- ⑤ Güneş düğmesi  
Güneş otomatliğini etkinleştirir
- ⑥ Saat düğmesi  
Otomatik sistem için saati ayarlama amaçlı.
- ⑦ Karartma tuşu  
Karartma fonksiyonunu açar ve kapatır
- ⑧ Aşağı düğmesi  
Panjur aşağıya hareket ediyor.

### Tüm LED'lerin ayrıntılı bir açıklaması: ① – ③

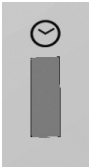

LED kapalı



LED açık



LED yanıp sönüyor

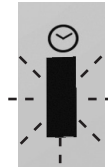

LED hızlı biçimde yanıp söner



Kapatılan bir fonksiyona ait bir veya birden fazla LED'in yanması halinde bu ışıklar 5 dakika içinde kapanır. Kontrol amacıyla herhangi bir anda istenilen bir tuşa kısaca basılabilir ve LED'ler yeniden 5 dakika boyunca yanmaya başlar.

## ОГЛАВЛЕНИЕ

Указания по безопасности и другие указания .....	127
Технические характеристики .....	129
Описание изделия .....	131
Описание кнопок и дисплея .....	132
<b>A</b> Габариты .....	217
Необходимые инструменты .....	218
Объем поставки .....	218
<b>B</b> Монтаж .....	219
<b>C</b> Настройка конечных положений .....	231
<b>D</b> Изменение / корректировка конечных положений .....	235
<b>E</b> Ручное управление .....	236
<b>F</b> Автоматический режим: Настроить время открывания и закрывания ..	238
<b>G</b> Распознавание препятствия .....	241
<b>H</b> Распознавание блокировки .....	244
<b>I</b> Ограничение времени работы .....	247
<b>J</b> Опциональные принадлежности: Датчики солнца и сумерек .....	248
<b>K</b> Настройка значения для освещенности - функция солнца .....	255
<b>L</b> Включение и выключение функции солнца .....	255
<b>M</b> Диаграмма функции солнца .....	261
<b>N</b> Настройка значения сумерек - функция сумерек .....	267
<b>O</b> Включение и выключение функции сумерек .....	267
<b>P</b> Диаграмма функции сумерек .....	273
<b>Q</b> Переключение режима ручной-автоматический .....	279
<b>R</b> Восстановление заводской настройки .....	283

## УКАЗАНИЯ ПО БЕЗОПАСНОСТИ И ДРУГИЕ УКАЗАНИЯ

Уважаемый клиент!



Перед установкой и вводом в эксплуатацию прочитайте, пожалуйста, полностью эту инструкцию. Прежде чем приступить к работе, обеспечьте соблюдение всех указаний по технике безопасности. Обеспечьте сохранность данной инструкции и информируйте каждого нового пользователя об опасностях, связанных с этим изделием. При смене владельца не забудьте передать эту инструкцию новому владельцу. Любые повреждения, возникшие в результате неправильного использования или неправильного монтажа устройства, ведут к аннулированию гарантии и любых гарантийных требований.

RU

## УКАЗАНИЯ ПО БЕЗОПАСНОСТИ





Существует опасность поражения электрическим током! Перед началом работ на электрооборудовании, его следует отключить от сети.

- Необходимо принять меры безопасности против случайного включения. Это также относится к техническому обслуживанию и ремонту электрооборудования жалюзи.
- Электрические соединения должны выполняться только уполномоченным персоналом специалистов, имеющих соответствующий допуск.
- Ненадлежащая установка может привести к тяжелым травмам или материальному ущербу.
- Использование неисправных устройств может привести к возникновению опасности для людей и материальному ущербу (поражение электрическим током, короткое замыкание). Поэтому никогда не используйте неисправные или поврежденные устройства.
- Необходимо выполнять предписания службы местного электроснабжения, а также все действующие нормы и предписания по установке электрооборудования.
- Изделие должно использоваться только в сухих помещениях (класс защиты IP20).
- Изделие и его упаковка – не игрушка. Не допускайте детей к изделию и его упаковке, так как это может привести к травмам или асфиксии.
- Не вскрывайте изделие – опасность получения травмы.
- Сетевая розетка и блок питания должны быть всегда легко доступны.

- Не допускайте никого в рабочую зону агрегата жалюзи. Рабочая зона агрегата жалюзи во время работы должна хорошо просматриваться – опасность получения травмы.
- Дети или лица, которые по причине недостаточных физических, умственных или органолептических свойств не могут осмотрительно и безопасно управлять изделием, не должны использовать или устанавливать изделие. Изделие может использоваться детьми 8 лет и старше, а также лицами с ограниченными физическими, органолептическими и умственными способностями или с недостаточным опытом и знанием изделия, только если они находятся под присмотром или были проинструктированы по безопасному использованию изделия и хорошо представляют себе вытекающие из этого риски. Операции по очистке изделия и уходу за ним не должны выполняться детьми без присмотра.
- Детям не разрешается играть с ременным приводом жалюзи..

## ЗАЯВЛЕНИЕ О ЗНАКЕ CE И СООТВЕТСТВИИ НОРМАМ

Механизм намотки ремня (артикульный номер  22710,  22729) соответствует действующим требованиям европейских и национальных директив. Соответствие было доказано. Полный текст Декларации соответствия ЕС доступен по следующему адресу: <http://www.schellenberg.de> (пункт меню «Услуги» в Центре загрузки).



Директива по  
машиностроению  
2006/42/EG

Директива по ЭМС  
2014/42/EU

Директива,  
ограничивающая  
содержание вредных  
веществ (2011/65/EC)



Запрещается утилизировать изделие вместе с бытовым мусором! Изделие может передаваться в цикл вторичной переработки или должно сдаваться в центры вторсырья или другие пункты сбора электробытовых отходов.

## ИСПОЛЬЗОВАНИЕ В СООТВЕТСТВИИ С ПРЕДПИСАНИЯМИ

- Изделие предназначено (Арт. № 22710/22729) исключительно для эксплуатации агрегатов жалюзи с ременным приводом. При этом агрегат жалюзи должен удовлетворять техническим требованиям изделия.



- Любое другое или выходящее за эти рамки использование считается не соответствующим предписаниям.
- Фирма Alfred Schellenberg GmbH не несет никакой ответственности за косвенный или материальный ущерб, а также травмы, возникшие в результате ненадлежащего использования.
- В соответствии со стандартом EN 13659 необходимо обеспечить соблюдение установленных условий перемещения жалюзи согласно EN 12045. В развернутом положении, при усилии 150 Н на нижнем крае в верхнем направлении, перемещение должно составлять не менее 40 мм. При этом особенно важно обращать внимание на то, чтобы скорость выдвижения жалюзи на последнем отрезке 0,4 м не превышала 0,2 м/сек.
- Агрегат жалюзи и его компоненты должны находиться в исправном состоянии. Все дефекты агрегата или его компонентов должны быть устранены перед монтажом изделия.
- На месте применения должна быть смонтирована сетевая розетка 230 В / 50 Гц со свободным доступом (см. стр. 229).
- Поверхности для монтажа изделия должны быть ровными и должны обладать требуемой несущей способностью.
- Используйте только оригинальные запчасти – это позволяет избежать сбоев и поломок оборудования.
- Плохое центрирование ремня может привести к его преждевременному выходу из строя и излишним нагрузкам при эксплуатации изделия. Изделие должно быть смонтировано так, чтобы ремень входил в ременный привод жалюзи по возможности вертикально. Это позволяет избежать излишнего трения и износа ремня.

## ТЕХНИЧЕСКИЕ ХАРАКТЕРИСТИКИ

Рабочее напряжение блока питания	230 V / 50 Hz
Рабочее напряжение блока питания	70 W
Мощность в режиме ожидания	0,5 W
Вращающий момент	14 Nm
Кратковременный режим	4 минут
Макс. частота вращения	24 об/мин
Тип защиты	IP 20 (только для сухих помещений)
Класс защиты	II
Количество переключений	2 (подъем и опускание)
Допустимая температура окружающей среды	0-40 °C

## ТЕХНИЧЕСКИЕ ХАРАКТЕРИСТИКИ

Диапазон настройки солнечной автоматики	от 2000 до 20000 люкс
Область настройки автоматики сумерек	от 2 до 50 люкс
Габариты	см. стр. 217
Допустимая температура окружающей среды	23 мм (ремень с максимальной длиной)
Длина ремня	15 м при толщине ремня 1,0 мм 12 м при толщине ремня 1,3 мм 11 м при толщине ремня 1,5 мм
Макс. площадь жалюзи	10 кг/м <sup>2</sup> - пластмасса 6,0 кг/м <sup>2</sup> - алюминий / дерево
Макс. вес жалюзи	4,5 кг/м <sup>2</sup> - пластмасса 10 кг/м <sup>2</sup> - алюминий / дерево
Сетевой кабель	2x0,75 qmm H03VVH2-F
Количество кнопок управления	5

### Указание:

После исчезновения напряжения в сети, настроенные значения времени переключения сохраняются. При восстановлении электроснабжения значения времени открытия и закрытия используются снова, однако со смещением на время исчезновения напряжения в сети.

Эти данные являются ориентировочными и соответствуют идеальной монтажной ситуации. Они могут отклоняться в зависимости от конкретных условий установки.

Используйте изделие только с ремнями жалюзи, имеющими размеры, указанные в таблице «Технические характеристики». Использование ремней с неправильной длиной и шириной может привести к повреждению агрегата. При невыполнении этих требований замените ремень жалюзи.

**Внимание:** Регулярно контролируйте состояние жалюзи, а также ремня. В случае опасности, агрегат следует выключить и отремонтировать в специализированной мастерской.

Примечание: Поскольку диск ремня, находящийся в коробке жалюзи, в результате старения утрачивает свою прочность, мы рекомендуем после длительного использования проверить его состояние и, при необходимости, заменить.

## ОПИСАНИЕ ИЗДЕЛИЯ

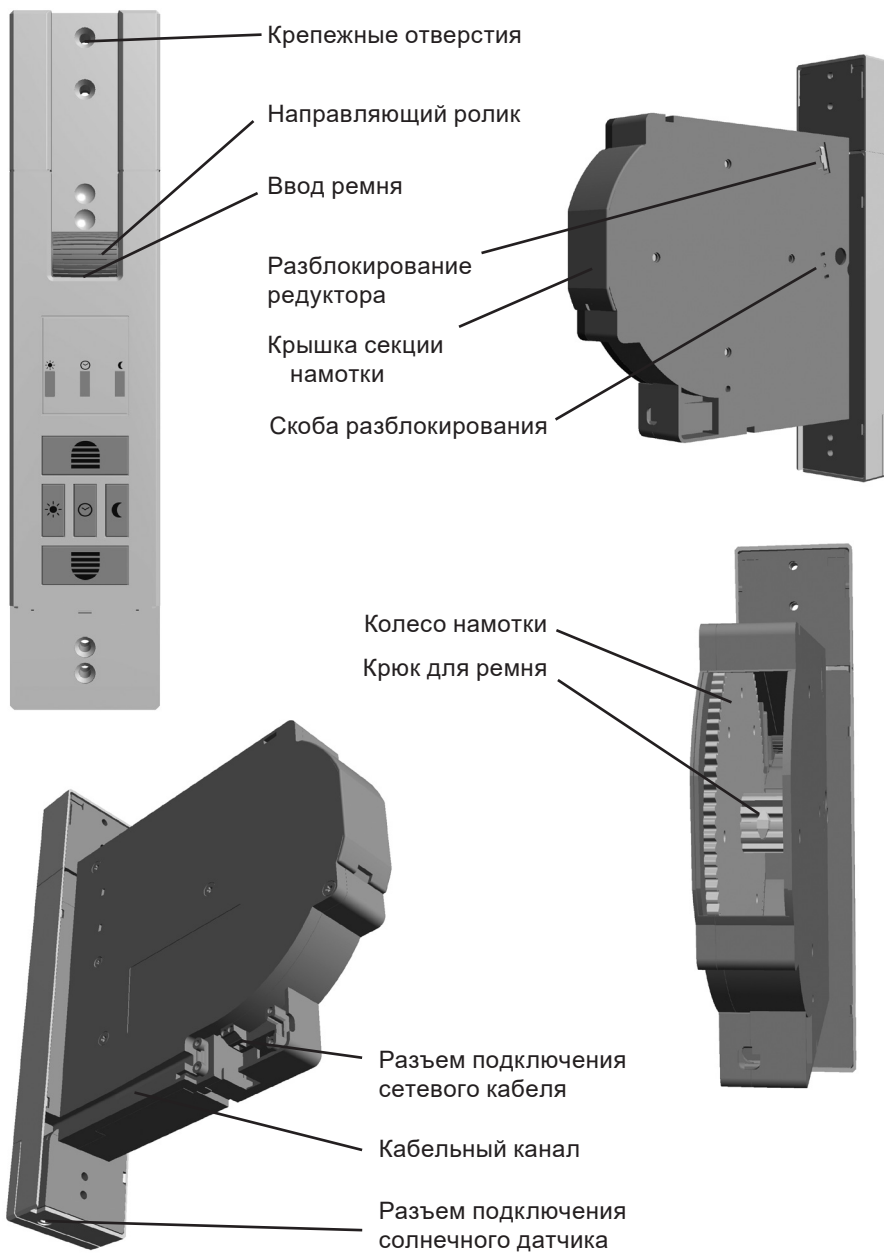

## ОПИСАНИЕ КНОПОК И ДИСПЛЕЯ

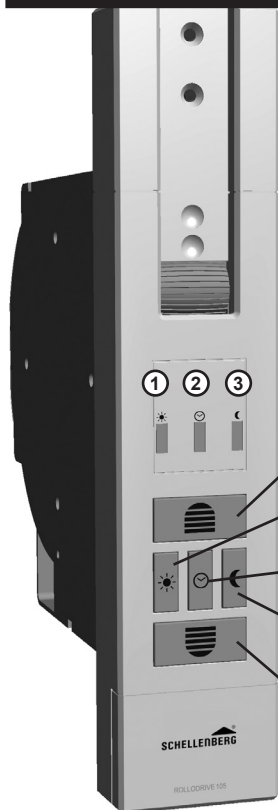

- ① Светодиодный индикатор «солнце»
- ② Светодиодные часы
- ③ Светодиод «луна»
- ④ Кнопка подъема  
Жалюзи движутся вверх.
- ⑤ Кнопка «солнце»  
Включает солнечную автоматику.
- ⑥ Кнопка часов  
Для настройки времени суток для автоматики.
- ⑦ Кнопка сумерек  
Включает и выключает функцию сумерек
- ⑧ Кнопка опускания  
Жалюзи движутся вниз.

### Подробное описание всех светодиодных индикаторов: ① – ③

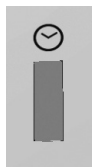

Светодиодный индикатор выключен



Светодиодный индикатор включен

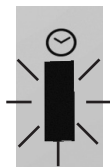

Светодиодный индикатор мигает

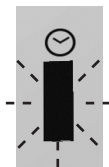

Светодиод быстро мигает



Если при включенной функции горит один или несколько светодиодов, они выключаются через 5 минут. Для контроля можно в любой момент быстро нажать на любую кнопку, и светодиоды включатся снова на 5 минут.

## ЗМІСТ

Безпека та вказівки .....	134
Технічні дані .....	136
Опис виробу .....	138
Опис кнопок та дисплею .....	139
<b>A</b> Розміри .....	217
Потрібні інструменти .....	218
Комплект поставки .....	218
<b>B</b> Монтаж .....	219
<b>C</b> Налаштування кінцевих положень .....	231
<b>D</b> Зміна/коригування кінцевих положень .....	235
<b>E</b> Ручне керування .....	236
<b>F</b> Автоматичний режим: налаштування часу відкриття та закриття .....	238
<b>G</b> Розпізнавання завад .....	241
<b>H</b> Розпізнавання блокування .....	244
<b>I</b> Обмеження часу роботи .....	247
<b>J</b> Опціональне приладдя: датчик сонця та сутінок .....	248
<b>K</b> Налаштування значення яскравості світла — функція «Сонце» .....	255
<b>L</b> Вмикання та вимикання функції «Сонце» .....	255
<b>M</b> Наочне пояснення принципу дії функції «Сонце» .....	261
<b>N</b> Налаштування рівня освітлення в сутінках — функція «Сутінки» .....	267
<b>O</b> Вмикання та вимикання функції «Сутінки» .....	267
<b>P</b> Наочне пояснення принципу дії функції «Сутінки» .....	273
<b>Q</b> Ручне та автоматичне переключення .....	279
<b>R</b> Відновлення заводських налаштувань .....	283

UA

## БЕЗПЕКА ТА ВКАЗІВКИ

Шановні покупці!



Перед монтажем та введенням обладнання в експлуатацію повністю прочитайте цю інструкцію. При проведенні робіт дотримуйтеся усіх вказівок з техніки безпеки. Збережіть цю інструкцію і вказуйте кожному користувачеві на можливі небезпеки, пов'язані з використанням цього виробу. У разі зміни власника передайте цю інструкцію йому. У разі пошкодження через неналежне використання або неправильний монтаж гарантія анулюється.

## ВКАЗІВКИ З ТЕХНІКИ БЕЗПЕКИ



Загроза для життя від ураження електричним струмом! Перед проведенням робіт на електричному обладнанні його слід знеструмити.



- Ужуйте заходів безпеки, щоб запобігти випадковому вмиканню обладнання. Це також необхідно робити при технічному обслуговуванні та ремонті ролет з електричними приводами.
- Підключення до електромережі дозволено виконувати тільки авторизованим фахівцем, допущеним до таких робіт.
- Неналежний монтаж може призвести до нанесення важких травм людям та серйозних матеріальних збитків.
- Використання несправних пристроїв може призвести до завдання шкоди людям та матеріальних збитків (ураження струмом, коротке замикання). Тому ніколи не використовуйте пошкоджений пристрій за наявності дефектів або пошкоджень.
- Дотримуйтеся приписів місцевого підприємства, яке відповідає за енергопостачання, а також чинних норм і директив щодо електромонтажу.
- Використовуйте виріб тільки у сухих приміщеннях (ступінь захисту IP20).
- Виріб і його упаковка — не іграшки. Не допускайте, щоб вони потрапляли в руки дітей. Граючись з ними, діти можуть зашкодити собі.
- Не відкривайте виріб, небезпека пошкодження.
- Розетка та блок живлення повинні бути постійно доступні.
- Не підпускайте людей в зону руху ролет. Під час експлуатації ролет спостерігайте за зоною їх руху. Існує небезпека травмування.
- Дітям або особам, які через фізичні, психічні або сенсорні недоліки не у змозі обслуговувати виріб безпечно і обачно, заборонено його використовувати або монтувати. Використання продукту дітьми з 8 років,

а також особами з обмеженими фізичними, сенсорними й психічними можливостями чи браком досвіду та знань дозволяється лише під наглядом або якщо вони пройшли інструктаж із безпечного використання пристрою та розуміють можливі ризики. Виконання очищення та технічного обслуговування дітьми без нагляду заборонено.

- Не дозволяйте дітям гратися з приводом ролет.

## ЗАЯВА ПРО ВІДПОВІДНІСТЬ СТАНДАРТАМ ЄС



Натягувач ремня (артикульний номер  22710,  22729) відповідає чинним вимогам європейських і національних директив. Відповідність було доведено. Повний текст Декларації про відповідність ЄС доступний за наступною адресою: <http://www.schellenberg.de> (пункт меню «Послуги» в Центрі завантаження).



Директива 2006/42/  
ЄС щодо машин і  
механізмів

Директива  
2014/42/ЄС щодо  
електромагнітної  
сумісності

Директива з  
обмеження  
шкідливих речовин  
2011/65/ЄС



Не утилізуйте виріб із побутовими відходами! Виріб придатний для подальшої переробки. Його можна здати на спеціалізоване підприємство або пункт збору брухту побутового електричного обладнання.

## ВИКОРИСТАННЯ ЗА ПРИЗНАЧЕННЯМ

- Виріб призначений (Арт. № 22710/22729) виключно для приведення в дію ролет за допомогою ремінної стрічки. Для цього параметри ролет повинні відповідати технічним характеристикам виробу.
- Будь-яке інше використання вважається використанням не за призначенням.
- За непрямі збитки, пошкодження майна та нанесення травм людям через використання не за призначенням компанія Alfred Schellenberg GmbH відповідальності не несе.
- Відповідно до стандарту EN 13659 слід забезпечити дотримання умов зсуву, визначених для завіс у EN 12045. У розгорнутому стані при докладанні зусилля 150 Н у напрямку вгору на нижній кромці зсув повинен складати мінімум 40 мм. При цьому слід звернути особливу увагу, що швидкість розгортання завіси на останній ділянці завдовжки 0,4 м повинна

складати менше 0,2 м/с.

- Ролети та їх компоненти повинні знаходитися в бездоганному стані. Недоліки ролет або їх компонентів слід усунути до встановлення виробу.
- Покупець повинен передбачити на місці встановлення вільно доступну розетку для підключення до мережі з напругою 230 В та частотою 50 Гц (див. стор. 229).
- Поверхня для монтажу виробу повинна бути рівною та витримувати відповідне навантаження.
- Використовуйте тільки оригінальні запчастини. Так ви уникнете збоїв або пошкодження пристрою.
- Неправильне спрямування ремінної стрічки може призвести до її руйнування та зайвого навантаження на виріб. Змонтуйте виріб так, щоб ремінна стрічка входила у привод ролет під прямим кутом або кутом, максимально близьким до прямого. Це дозволить запобігти тертю та зношуванню.

## ТЕХНІЧНІ ДАНІ

Робоча напруга блока живлення	230 В/50 Гц
Номінальна потужність	70 Вт
Потужність у режимі очікування	0,5 Вт
Обертальний момент	14 Нм
Короткочасна робота	4 хв
Макс. частота обертання	24 об./хв.
Ступінь захисту	IP 20 (тільки для сухих приміщень)
Клас захисту	II
Кількість моментів комутації	2 (ПІДЙОМ та СПУСК)
Допустима температура довкілля	0-40 °С
Діапазон налаштування сонячної автоматики	2000-20 000 лк
Діапазон налаштування сонячної автоматики	2-50 лк
Розміри	див. стор. 217
Допустима ширина ремінної стрічки	23 мм (ремінна стрічка макс. розміру)
Довжина ремінної стрічки	15 м при товщині 1,0 мм 12 м при товщині 1,3 мм 11 м при товщині 1,5 мм



## ТЕХНІЧНІ ДАНІ

Макс. площа ролет	10 м <sup>2</sup> — пластик 6,0 м <sup>2</sup> — алюміній/деревина
Макс. вага ролет	4,5 кг/м <sup>2</sup> — пластик 10 кг/м <sup>2</sup> — алюміній/деревина
Кабель живлення	2x0,75 qmm H03VVH2-F
Кількість кнопок	5



### Вказівки:

У разі зникнення напруги налаштовані моменти комутації зберігаються. Щойно з'явиться напруга, буде виконано відкривання та закривання. Але час буде зміщено на тривалість збою електроживлення.

Вказані значення є орієнтовними і стосуються ідеальної монтажною ситуації. Залежно від умов встановлення можливі відхилення.

Використовуйте виріб тільки з ременями для ролет, розміри яких вказано на у таблиці в розділі «Технічні дані». Використання ременів для ролет неправильної довжини та ширини призведе до пошкодження. Замініть старий ремінь ролет, якщо він не відповідає вимогам.

**Увага!** Регулярно перевіряйте цілісність завіси та ремінної стрічки. У разі небезпеки вимкніть установку та доручіть її ремонт спеціалізованому підприємству.

Примітка: Оскільки стрічковий барабан у ролетній коробці також втрачає міцність внаслідок старіння, радимо перевіряти його після тривалого використання і в разі потреби виконувати заміну.

**ОПИС ВИРОБУ**

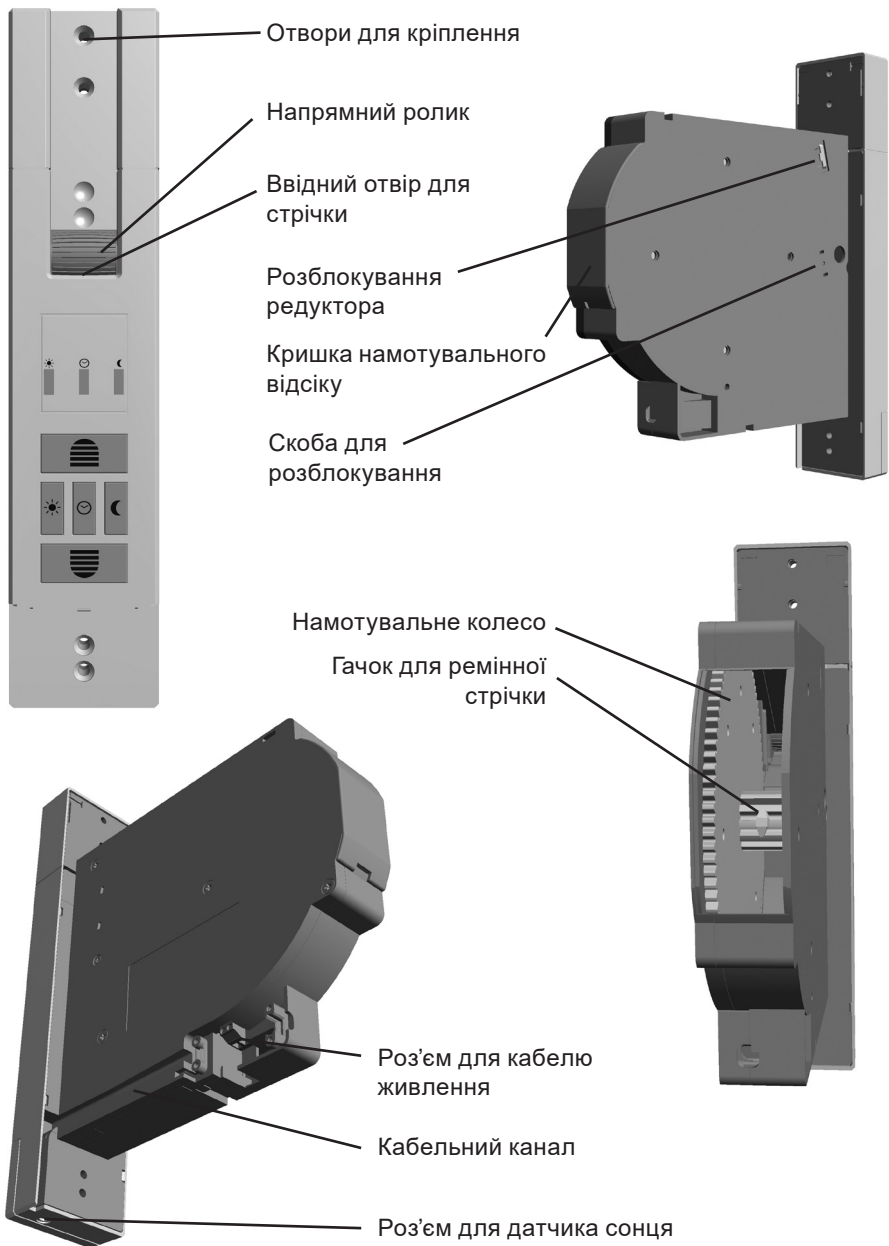

## ОПИС КНОПОК ТА ДИСПЛЕЮ

UA

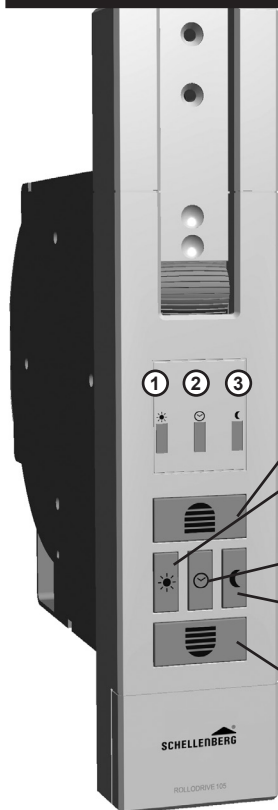

- ① Індикатор «Сонце»
- ② Індикатор «Годинник»
- ③ Індикатор «Місяць»
- ④ Кнопка «Підйом»  
Для підйому ролет.
- ⑤ Кнопка «Сонце»  
Активує автоматичне керування залежно від сонячного освітлення.
- ⑥ Кнопка «Годинник»  
Schaltet die Zeitautomatik ein oder aus.
- ⑦ Кнопка «Сутінки»  
Вмикання або вимикання функції «Сутінки»
- ⑧ Кнопка «Спуск»  
Для налаштування часу для автоматичного керування.

### Детальний опис усіх індикаторів: ① – ③

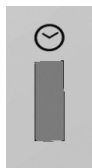

Індикатор не світиться

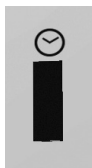

Індикатор світиться

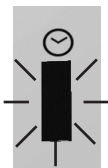

Індикатор блимає

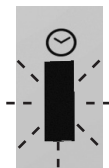

Індикатор блимає швидко



Якщо при увімкненій функції світяться один або кілька індикаторів, через 5 хвилин вони вимикаються. Для контролю можна в будь-який час натиснути й одразу відпустити будь-яку кнопку, після чого індикатори знову світяться протягом 5 хвилин.

**TURINYS**

Saugumas ir nurodymai .....	141
Techniniai duomenys .....	143
Gaminio paaiškinimas .....	145
Mygtukų ir ekrano paaiškinimas .....	146
<b>A</b> Gabaritai .....	217
Reikalingi įrankiai .....	218
Pristatymo turinys .....	218
<b>B</b> Montavimas .....	219
<b>C</b> Galinių padėčių nustatymas .....	231
<b>D</b> Galinių padėčių keitimas / koregavimas .....	235
<b>E</b> Rankinis valdymas .....	236
<b>F</b> Automatinis darbo režimas: Atidarymo ir uždarymo laiko nustatymas .....	238
<b>G</b> Kliūčių atpažinimas .....	241
<b>H</b> Blokavimo atpažinimas .....	244
<b>I</b> Judėjimo laiko ribojimas .....	247
<b>J</b> Pasirinktini priedai: Saulės ir sutemų jutiklis .....	248
<b>K</b> Šviesumo vertės nustatymas – saulės funkcija .....	255
<b>L</b> Įjungia ir išjungia saulės funkciją .....	255
<b>M</b> Saulės funkcijos schema .....	261
<b>N</b> Sutmų vertės nustatymas – sutmų funkcija .....	267
<b>O</b> Įjungia ir išjungia sutmų funkciją .....	267
<b>P</b> Sutmų funkcijos schema .....	273
<b>Q</b> Rankinis ir automatinis perjungimas .....	279
<b>R</b> Gamyklinių parametų grąžinimas .....	283

## SAUGUMAS IR NURODYMAI

Gerbiami Klientai,



prieš montuodami ir pradedami eksploatuoti įrenginį perskaitykite visą šią instrukciją. Imdamiesi bet kokių darbų paisykite visų saugumo nurodymų. Saugokite instrukciją ir informuokite kiekvieną naudotoją apie galimus pavojus, kylančius šio gaminio eksploatacijos metu. Pasikeitus savininkui perduokite jam šią instrukciją, ji taip pat turi būti perduota ir kitam savininkui. Gedimams dėl montavimo klaidų arba naudojimo ne pagal paskirtį atveju garantija negalioja.

LT



## SAUGUMO NURODYMAI



Pavojus gyvybei dėl elektros smūgio! Prieš pradėdami elektros įrenginių montavimo, techninės priežiūros, remonto ir kt. darbus būtina nutraukti jų elektros maitinimą.

- Apsaugokite juos nuo netyčinio įsijungimo. Tai galioja ir atliekant elektrinių roletų įrenginių techninės priežiūros ir remonto darbus.
- Elektros jungčių įrengimas turi būti atliekamas tik įgaliotų kvalifikuotų specialistų.
- Netinkamas įrengimas gali tapti sunkių sužalojimų ir materialinių nuostolių priežastimi.
- Prietaiso su defektu naudojimas kelia pavojų žmonių sveikatai ir gali sugadinti daiktus (elektros smūgis, trumpas sujungimas). Niekomet nenaudokite pažeistų ar turinčių defektą prietaisų.
- Būtina laikytis visų galiojančių šalies energijos tiekėjo normų ir instrukcijų.
- Gaminį naudokite tik sausose patalpose (saugumo klasė IP20).
- Gaminys ir įpakavimas nėra žaislai. Laikykite juos vaikams neprieinamoje vietoje, nes jie gali susižeisti arba uždusti.
- Neatidarinėkite gaminio – pavojus susižeisti.
- Tinklo kištukinis laidas ir tinklo dalis visuomet turi būti pasiekiamoje vietoje.
- Neleiskite žmonėms būti roletų įrenginio zonoje. Roletų judėjimo zona eksploatacijos metu turi būti matoma. Kyla pavojus susižeisti.
- Vaikai arba asmenys, kurie dėl psichinės, fizinės negalės arba sensorinės sistemos sutrikimų negali tinkamai ir saugiai valdyti gaminio, neturi juo naudotis arba montuoti. Gaminį gali naudoti vaikai nuo 8 metų, taip pat asmenys su ribotais psichiniais, sensoriniais ir mentaliniais gebėjimais arba neturintys pakankamai patirties ir žinių, jeigu jie yra prižiūrimi arba instruktuoti, kaip saugiai naudoti prietaisą, ir supranta su jo naudojimu siejamus pavojus. Vaikams uždrausta savarankiškai valyti ir techniškai prižiūrėti gaminį.
- Neleiskite vaikams žaisti su roletų diržine pavara.

## CE ATITIKTIES DEKLARACIJA

Siksnas tinėjs (Prek. Nr.  22710,  22729) atbilst spėkė esošo Eiropas un nacionėlo direktėvu prasėbėm. Atitiktis buvo patvirtinta. Visė ES atitikties direktėvyvos tekstė rasite ŗiuo adresu internete: <http://www.schellenberg.de> (Atsisiuntėmu centro dalyje „Aptarnavimas“).



Maŗinų direktėva  
2006/42/EB

Elektromagnetinio  
suderinamumo direk-  
tyva 2014/42 / ES

RoHS direktėva  
2011/65/ES



Neŗalinkite kartu su buitėnėmis atliekomis! Gaminė galima perdirbti, jė galima priduoti į antrėnių ŗaliavų surinkimo įmonę arba kitė buitėnių elektros prietaisų surinkimo aikŗstele.

## NAUDOJIMAS PAGAL PASKIRTĮ

- Gaminis skirtas (Prek. Nr. 22710/22729) tik roletų įrengėnių veikimui per dirŗo juostė. Todėl roletų įrengėnis turi atitikti visus gaminio techninius reikalavimus.
- Bet koks kitas gaminio naudojimas laikomas naudojimu ne pagal paskirtį.
- Uŗ netiesioginius ir materialinius nuostolius bei asmenų suŗalojimus dėl gaminio naudojimo ne pagal paskirti įmonė „Alfred Schellenberg GmbH“ neatsako.
- Pagal EN 13659 normas būtina pasirūpinti, kad būtų paisoma roletų judėjimo taisyklių, nustatytų EN 12045 normose. Išvyniojoje būsenoje patraukus uŗ apatinio kraŗto 150 N jėga įrengėnis turi pajudėti maŗiausiai 40 mm. Todėl būtina atkreipti dėmesį, kad roletų išvyniojimo greitis paskutinius 0,4 m būtų maŗesnis 0,2 m/s.
- Roletų įrengėnis ir jo dalys turi būti nepriekaiŗtingos būklės. Prieŗ montuojant gaminį būtina pašalinti įrengėnio arba jo dalių defektus.
- Uŗsakovas turi pasirūpinti, kad gaminio naudojimo vietoje būtų įrengtas laisvai pasiekiamas 230 V / 50 Hz elektros tinklo lizdas (ŗr. 229 psl.).
- Gaminio montavimo pavirŗiai turi būti lygūs ir patvarūs.
- Norėdami išvengti klaidingo prietaiso funkcionavimo ar jo gedėmu, naudokite tik originalias atsargines dalis.
- Netinkama dirŗo kreipiančioji gali jė sugadinti arba per daug apkrauti gaminį. Gaminį montuokite taip, kad dirŗas kiek įmanoma vertikaliai įvaŗiuotų į roletų dirŗo pavarė. Taip išvengsite bereikalingos trinties ir nusidėvėjimo.

## TECHNINIAI DUOMENYS

Darbinė elektros tinklo dalies įtampa	230 V / 50 Hz
Nominalus galingumas	70 W
Galingumas budėjimo režimu	0,5 W
Sukimo momentas	14 Nm
Trumpas darbo laikas	4 minutės
Maks. sukimosi greitis	24 aps. / min.
Saugiklio tipas	IP 20 (tik sausoms patalpoms)
Saugumo klasė	II
Įjungimo laikų skaičius	2 (atidar. ir uždar.)
Leistina aplinkos temperatūra	0-40 °C
Saulės automatikos nustatymo zona	nuo 2.000 iki 20.000 Lux
Sutemų funkcijos automatikos nustatymo sritis	nuo 2 iki 500 Lux
Gabaritai	žr. 217 psl.
Leistini diržo pločiai	23 mm (diržas Maxi)
Diržo juostos ilgis	15 m kai diržo storis 1,0 mm 12 m kai diržo storis 1,3 mm 11 m kai diržo storis 1,5 mm
Maks. roletų plotis	10 m <sup>2</sup> plastikas 6,0 m <sup>2</sup> aliuminis / medis
Maks. roletų svoris	4,5 kg/m <sup>2</sup> plastikas 10 kg/m <sup>2</sup> aliuminis / medis
Tinklo prijungimo kabelis	2x0,75 qmm H03VVH2-F
Valdymo mygtukų kiekis	5

LT

**Nurodymas:**

Nutrukus elektros tiekimui išlieka nustatytos įjungimo laiko reikšmės. Atsiradus elektros srovei atidarymo ir uždarymo laiko komandos vykdomos vėl. Tačiau kompensuojamas elektros tiekimo nutraukimo laikas.

Pateikti duomenys yra orientaciniai ir atitinka idealias montavimo sąlygas. Priklausomai nuo užsakovo pateiktų montavimo sąlygų, duomenys gali skirtis.

Gaminį naudokite tik su lentelėje „Techniniai duomenys“ nurodytų dydžių roletų diržais. Netinkamas diržų ilgis arba plotis gali tapti gedimo priežastimi. Pakeiskite seną diržą, jei šis neatitinka reikalavimų.

**Dėmesio:** Reguliariai tikrinkite roletų ir diržo juostos vientisumą. Kilus pavojui nutraukite įrenginio eksploatavimą ir kreipkitės dėl jo remonto į specializuotą įmonę.

Pastaba: Kadangi diržo diskas roletų dėžėje dėl senumo praranda atsparumą, rekomenduojame po ilgesnio eksploatacijos laiko jį patikrinti ir, jeigu reikia, pakeisti.



## GAMINIO PAAIŠKINIMAS

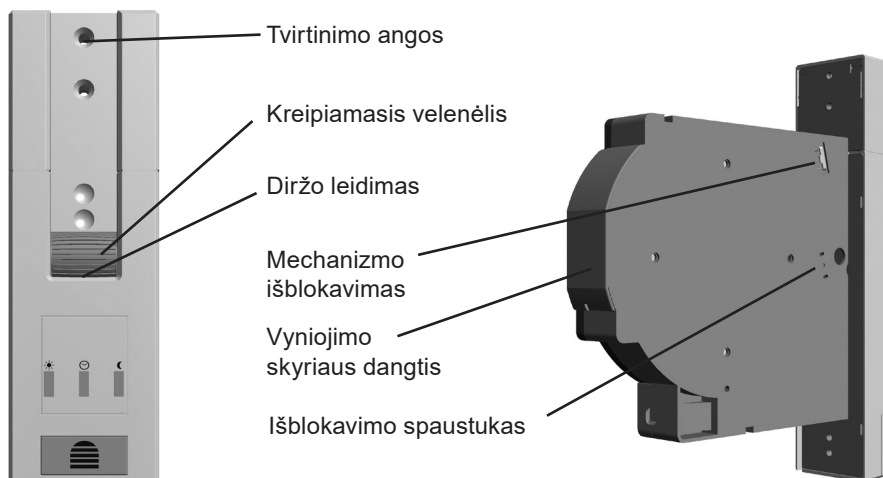

LT

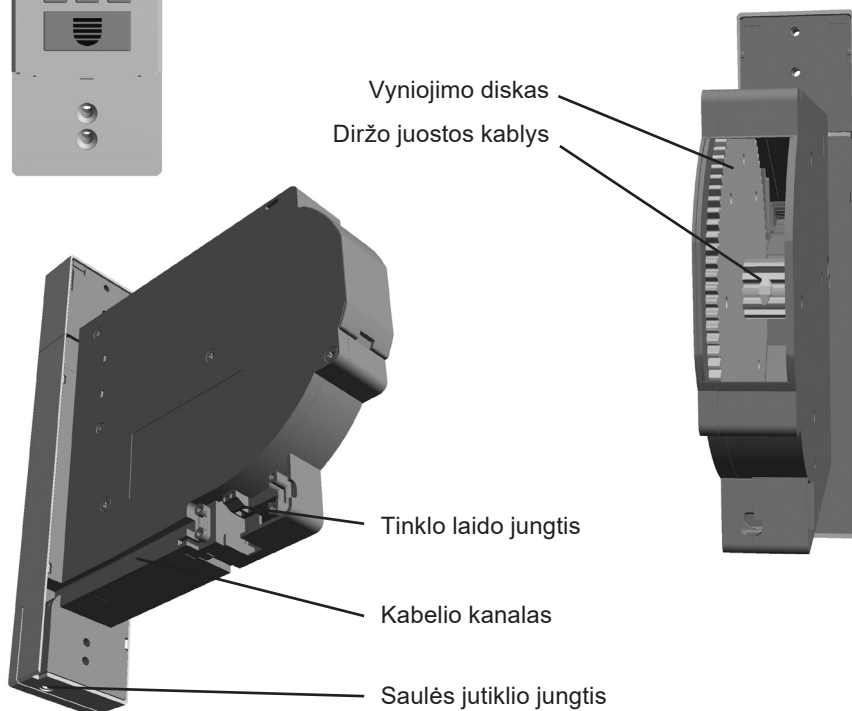

## MYGTUKŲ IR EKRANO PAAIŠKINIMAS



Detalus visų šviesos diodų (LED) aprašymas: ① – ③

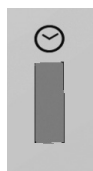

LED išjungtas

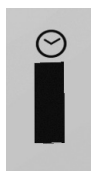

LED įjungtas

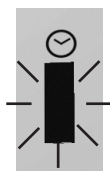

LED mirksi

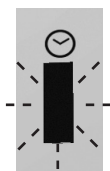

LED mirksi greitai



Jeigu įjungus funkciją šviečia vienas arba daugiau LED, jie išsijungs po 5 minučių. Norėdami atlikti kontrolę bet kada galite trumpai nuspausti bet kokią mygtuką ir šviesos diodai (LED) vėl švies 5 minutes.

## SATURA RĀDĪTĀJS

Drošība un norādes .....	148
Tehniskie dati .....	150
Produkta apraksts .....	152
Taustiņu un displeja skaidrojums .....	153
<b>A</b> Izmēri .....	217
Nepieciešamie instrumenti .....	218
Piegādes komplekts .....	218
<b>B</b> Montāža .....	219
<b>C</b> Gala pozīciju iestatīšana .....	231
<b>D</b> Gala pozīciju mainīšana / koriģēšana .....	235
<b>E</b> Manuālā vadība .....	236
<b>F</b> Automātiskais režīms: Atvēršanās un aizvēršanās laiku iestatīšana .....	238
<b>G</b> Šķēršļu atpazīšana .....	241
<b>H</b> Bloķēšanas atpazīšana .....	244
<b>I</b> Darbības laika ierobežošana .....	247
<b>J</b> Papildus pieejamie piederumi: Saules un krēslas sensors .....	248
<b>K</b> Pielāgo gaišuma vērtību – saules funkcija .....	255
<b>L</b> Saules funkcijas ieslēgšana un izslēgšana .....	255
<b>M</b> Saules funkcijas darbības pārskats .....	261
<b>N</b> Pielāgo krēslas gaismas līmenis – krēslas funkcija .....	267
<b>O</b> Krēslas funkcijas ieslēgšana .....	267
<b>P</b> Krēslas funkcijas darbības pārskats .....	273
<b>Q</b> Pārslēgšana starp manuālo - automātisko režīmu .....	279
<b>R</b> Rūpnīcas iestatījumu atjaunošana .....	283

LV

## DROŠĪBA UN NORĀDES

Cienījamais pircēj!



Pirms montāžas un ekspluatācijas sākšanas lūdzam rūpīgi izlasīt lietošanas instrukciju. Pirms darbu sākšanas izpildiet visas drošības norādes. Saglabājiet instrukciju un informējiet ikvienu lietotāju par iespējamajiem riskiem, kas ir saistīti ar šo izstrādājumu. Mainoties īpašniekam, nododiet instrukciju jaunajam īpašniekam. Ja bojājumi ir radušies nepareizas lietošanas vai kļūdainas montāžas rezultātā, garantija zaudē spēku.



## DROŠĪBAS NORĀDES



Pastāv draudi dzīvībai, ko var radīt elektriskās strāvas trieciens! Pirms darba pie elektriskām iekārtām tās ir jāatvieno no sprieguma.

- Veiciet visus drošības pasākumus, lai ierīci nevarētu nejauši ieslēgt. Tas attiecas arī uz elektrisko žaļūziju mehānismu apkopi un remontu.
- Elektrības pieslēgumus drīkst izveidot vienīgi pilnvaroti, sertificēti speciālisti.
- Nepareiza instalācija var radīt smagus miesas bojājumus vai materiālus zaudējumus.
- Bojātu ierīču izmantošana var radīt apdraudējumus personām un mantai (strāvas trieciens, īsslēgums). Tādēļ nekad nelietojiet bojātas ierīces.
- Jāņem vērā vietējā elektroapgādes uzņēmuma noteikumi, kā arī visi spēkā esošie standarti un noteikumi, kas attiecas un elektroinstalācijām.
- Izstrādājumu lietot vienīgi sausās telpās (aizsardzības klase IP20).
- Šis izstrādājums un tā iepakojums nav rotaļlietas. Glabājiet tos bērniem neaizsniedzamā vietā, jo pastāv savainošanās un nosmakšanas risks.
- Neatveriet izstrādājumu, jo pastāv savainošanās risks.
- Elektrotīkla kontaktligzdai un barošanas blokam vienmēr jābūt brīvi pieejamiem.
- Visām personām jāatrodas drošā attālumā no žaļūziju mehānisma darbības zonas. Žaļūziju mehānisma darbības zonai lietošanas laikā jābūt redzamai. Pastāv savainošanās risks.
- Bērni vai pieaugušie, kuri fizisku, psihisku vai sensoro īpašību dēļ nav spējīgi izstrādājumu droši un uzmanīgi apkalpot, nedrīkst to lietot vai montēt. Izstrādājumu atļauts lietot bērniem, sākot no 8 gadu vecuma, kā arī personām ar fiziskiem, sensoriem vai psihiskiem traucējumiem vai bez pieredzes un zināšanām, ja viņus kāds uzrauga vai apmāca par drošu iekārtas lietošanu un ja viņi saprot šādi radītus iespējamus apdraudējumus. Tīrīšanu un lietotāja veiktu apkopi aizliegts veikt bērniem bez uzraudzības.
- Neļaujiet bērniem spēlēties ar žaļūziju lentes piedziņu.

## CE DEKLARĀCIJA UN ATBILSTĪBA

Žaliuziņu mehānizmas (Preces. Nr.  22710,  22729) atitinka taikomų Europos ir nacionalinių direktīvų reikalavimus. Šī atbilstība ir pierādīta. Pilns ES Atbilstības deklarācijas teksts ir pieejams tīmekļa vietnē: <http://www.schellenberg.de> (izvēlnes elements „Service“ (Pakalpojumi) sadaļā Download-Center (Lejupielāžu centrs).



Mašīnu direktīva  
2006/42/EK

Elektromagnētiskās  
saderības direktīva  
2014/42/ES

RoHS direktīva  
2011/65/ES



Neizmest kopā ar sadzīves atkritumiem! Izstrādājums ir piemērots atreizējai pārstrādei, un to var nodot atreizējās pārstrādes vai elektronikas atkritumu savākšanas punktā.

LV

## PAREDZĒTĀ LIETOŠANA

- Produkts paredzēts (Preces Nr. 22710/22729) izmantošanai vienīgi žalūziju iekārtās ar lenti. Turklāt, žalūziju iekārtai jāatbilst produkta tehniskajām prasībām.
- Cita veida lietošana nav pieļaujama.
- Uzņēmums Alfred Schellenberg GmbH neuzņemas atbildību par bojājumiem, materiāliem zaudējumiem un miesas bojājumiem, kas radušies nepareizas lietošanas rezultātā.
- Saskaņā ar standartu EN 13659 jānodrošina, lai tiktu ievēroti noteiktie slēģu nobīdes nosacījumi saskaņā ar EN 12045. Nolaistā stāvoklī, ar 150 N spēku pārvietojoties uz augšu, nobīde apakšmalā nedrīkst pārsniegt 40 mm. Turklāt īpaši jāseko, lai slēģu izbīdīšanas ātrums pēdējos 0,4 m būtu mazāks nekā 0,2 m/s.
- Žalūziju mehānismam un tā detaļām jābūt nevainojamā kārtībā. Mehānisma vai tā detaļu trūkumi ir jānovērš pirms izstrādājuma iebūvēšanas.
- Izmantošanas vietā jābūt vienai brīvai elektroītīkla kontaktligzdai 230 V / 50 Hz (skatīt 229. lappusē).
- Izstrādājumam paredzētajai montāžas virsmai jābūt līdzenai un izturīgai.
- Izmantojiet tikai oriģinālās rezerves detaļas, tādējādi izvairoties no kļūdainas darbības vai ierīces bojājumiem.
- Slikta lentes vadotne var sabojāt lenti un nevajadzīgi noslogot izstrādājumu. Montējiet izstrādājumu tā, lai lente žalūziju piedziņā ieiētu pēc iespējas vertikāli. Tādējādi tiks novērsta nevajadzīga berze un nodilums.

## TEHNISKIE DATI

Barošanas bloka darba spriegums	230 V / 50 Hz
Nominālā jauda	70 W
Patēriņš gaidstāves režīmā	0,5 W
Griezes moments	14 Nm
Īslaicīga darbība	4 minūtes
Maks. apgriezīnu skaits	24 apgr./min.
Aizsardzības pakāpe	IP 20 (tikai sausām telpām)
Aizsardzības klase	II
Pārslēgšanās laiku skaits	2 (UZ AUGŠU un UZ LEJU)
Pieļaujamā apkārtējā gaisa temperatūra	0-40 °C
Automātiskā saules režīma iestatīšanas diapazons	2.000 līdz 20.000 luksi
Krēslas automātikas iestatījumu zona	2 līdz 50 luksi
Izmēri	skatīt 217. lappusē
Pieļaujamie lentes platumi	23 mm (lielā lente)
Lentes garums	15 m pie 1,0 mm lentes biezuma 12 m pie 1,3 mm lentes biezuma 11 m pie 1,5 mm lentes biezuma
Maks. žalūziju virsma	10 m <sup>2</sup> plastmasa 6,0 m <sup>2</sup> alumīnijs / koks
Maks. žalūziju svars	4,5 kg/m <sup>2</sup> plastmasa 10 kg/m <sup>2</sup> alumīnijs / koks
Strāvas barošanas vads	2x0,75 qmm H03VVH2-F
Vadības taustiņu skaits	5

**Norādījumi:**

strāvas zuduma iestatītie komutācijas laiki saglabājas. Tiklīdz atjaunota padeve, tiek īstenoti atvēršanas/aizvēršanas laiki. Taču tie ir pārlikti atbilstoši strāvas zuduma ilgumam.

Dotie dati ir aptuvenas vērtības un ir spēkā ideālā montāžas situācijā. Montāžas apstākļu dēļ vērtības var atšķirties.

Lietojiet produktu tikai ar žalūziju lentēm, kuru izmēri norādīti tabulā „Tehniskie dati”. Nepareizu garumu un platumu žalūziju lenšu izmantošana izraisa bojājumus. Ja vecā žalūziju lente vairs neatbilst prasībām, nomainiet to.

**Uzmanību:** Lūdzu, regulāri pārbaudiet, vai žalūziju materiāls un arī lentes ir nebojātas. Apdraudējuma gadījumā izslēdziet iekārtu un uzticiet tās remontu speciālistam.

Piezīme: Tā kā lentes disks žalūziju kastē laika gaitā zaudē savu izturību, iesakām arī to pēc ilgāka laika pārbaudīt un nepieciešamības gadījumā nomainīt.



**PRODUKTA APRAKSTS**

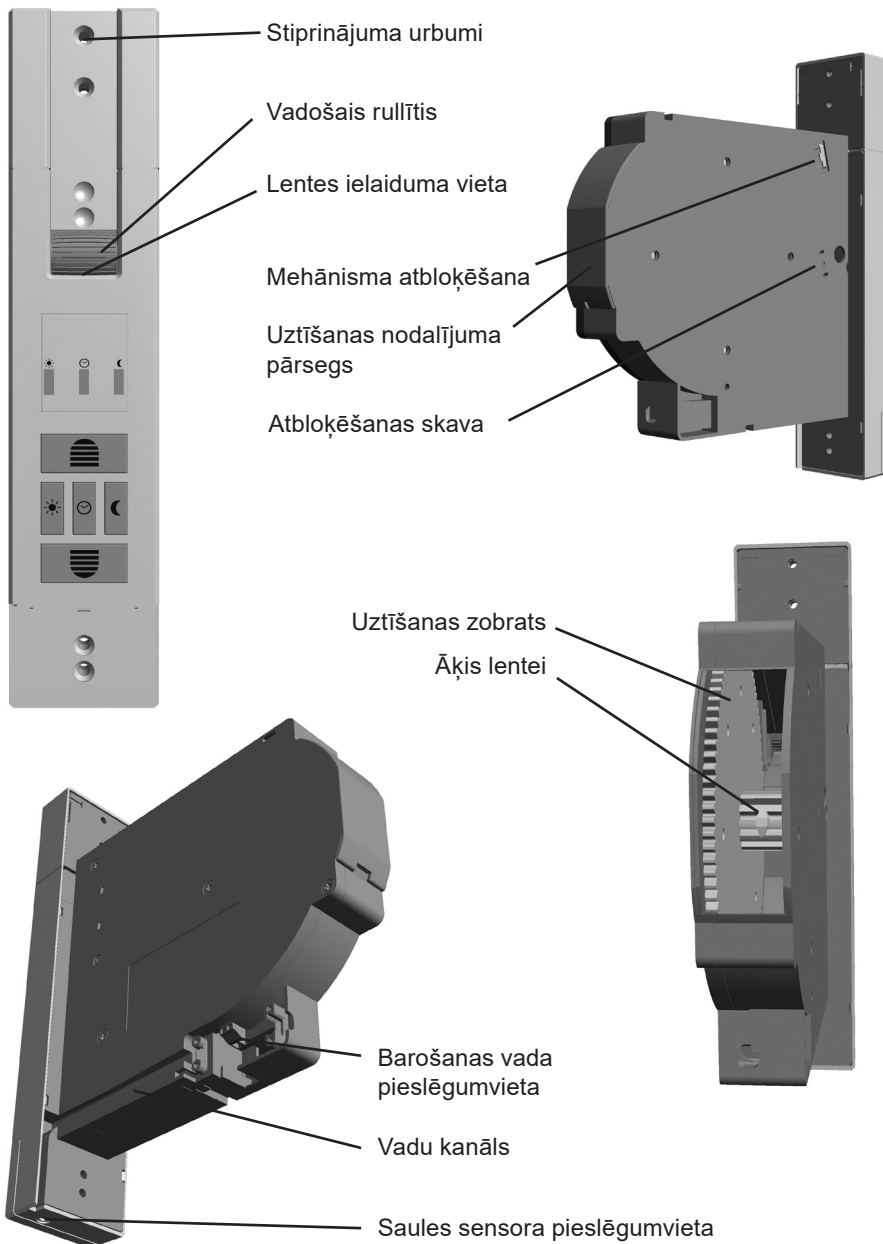



## TAUSTIŅU UN DISPLEJA SKAIDROJUMS

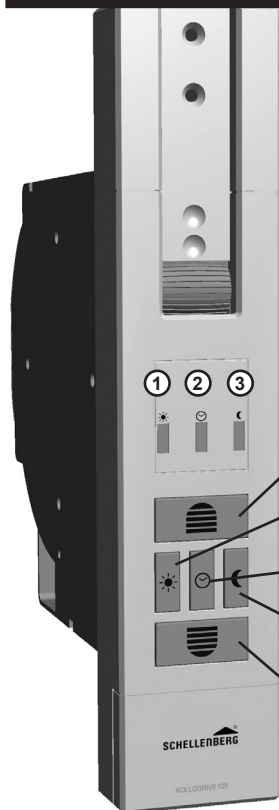

- ① LED saule
- ② LED pulkstenis
- ③ LED Mond
- ④ **Pacelšanas taustiņš**  
Žalūzija ceļas uz augšu.
- ⑤ **Saules taustiņš**  
Aktivizē automātisko saules režīmu.
- ⑥ **Pulksteņa taustiņš**  
Pulksteņa laika iestatīšanai automātiskajam režīmam.
- ⑦ **Krēslas taustiņš**  
Ieslēdz vai izslēdz krēslas funkciju
- ⑧ **Nolaišanas taustiņš**  
Žalūzija ceļas uz augšu.

LV

Detalizēts visu LED skaidrojums: ① – ③

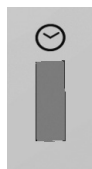

LED izslēgts

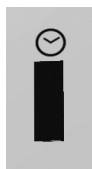

LED ieslēgts



LED mirgo



LED ātri mirgo



Ja ir izslēgta viena vai vairākas LED gaismas, kad ir šī funkcija, tā izslēgsies pēc 5 minūtēm. Lai kontrolētu katru reizi, kad tiek nospiesti taustiņi un LED gaisma atkal ieslēdzas uz 5 minūtēm.

## SISUKORD

Ohutus ja juhised .....	155
Tehnilised andmed .....	157
Tootedeklaratsioon .....	159
Nuppude ja näidikute selgitus .....	160
<b>A</b> Mõõdud .....	217
Vajaminevad tööriistad .....	218
Tarnekomplekt .....	218
<b>B</b> Paigaldamine .....	219
<b>C</b> Lõppasendi seadistamine .....	231
<b>D</b> Lõppasendi muutmine/korrigeerimine .....	235
<b>E</b> Manuaalne juhtimine .....	236
<b>F</b> Automaatrežiim: avamis- ja sulgemisaja seadistamine .....	238
<b>G</b> Takistuste tuvastamine .....	241
<b>H</b> Blokeerimise tuvastamine .....	244
<b>I</b> Tööaja piiramine .....	247
<b>J</b> Lisavarustusse kuuluvad tarvikud: Päikese- ja hämarusandur .....	248
<b>K</b> Heledusväärtuse seadistamine – päikesefunktsioon .....	255
<b>L</b> Päikesefunktsiooni sisse- ja väljalülitamine .....	255
<b>M</b> Päikesefunktsiooni vaatekuva .....	261
<b>N</b> Hämarusväärtuse seadistamine – hämarusfunktsioon .....	267
<b>O</b> Hämarusfunktsiooni sisse- ja väljalülitamine .....	267
<b>P</b> Hämarusfunktsiooni vaatekuva .....	273
<b>Q</b> Lülitamine käsi- ja automaatrežiimi vahel .....	279
<b>R</b> Tehasesätete taastamine .....	283

## OHUTUS JA JUHISED

Austatud klient



Palume see juhend enne paigaldamist ja kasutuselevõttu täielikult läbi lugeda. Järgige enne tööde alustamist kõiki ohutusjuhiseid. Hoidke see juhend alles ja informeerige kõiki kasutajaid võimalikest ohtudest, mis eksisteerivad seoses selle tootega. Andke see juhend seadme omanikuvahetuse korral uuele omanikule. Kahjustused, mis tulenevad oskamatust kasutamisest või valest paigaldamisest, tühistavad niihästi garantii kui ka igasuguse kahjunõuete esitamise õiguse.

## OHUTUSJUHISED



Surmava elektrilöögi oht! Enne elektrisüsteemidega seotud töid tuleb vool välja lülitada.



- Välistage juhulik sisselülitamine. See kehtib ka elektrilise ruloosüsteemi hooldamise ja remondi ajal.
- Elektriühendusi tohib luua ainult volitatud, sertifitseeritud elektrik.
- Vale paigaldamise tagajärjeks võivad olla raksed isikukahjustused või materiaalsed kahjustused.
- Vigaste seadmete kasutamine võib ohustada inimesi ja tekitada materiaalsed kahju (elektrilöök, lühis). Seetõttu ärge kunagi kasutage vigaseid või kahjustunud seadmeid.
- Järgige elektripaigaldiste puhul kohaliku energiaettevõtte eeskirju, samuti kehtivaid normatiive ja üldiseid eeskirju.
- Kasutage toodet ainult kuivades ruumides (kaitseklass IP20).
- Toode ja pakend pole mänguasjad. Ärge laske lapsi nende lähedusse, nad võivad end vigastada või lämbuda.
- Ärge avage toodet, vigastusoht.
- Juurdepääs pistikupesale ja adapterile ei tohi olla takistatud.
- Ruloosüsteemi liikumisalas ei tohi viibida. Ruloosüsteemi liikumisala peab töö ajal nähtav olema. Vigastusoht!
- Lapsed ja isikud, kes ei suuda puuduvate füüsiliste, psüühiliste või sensoorsete võimete tõttu toodet turvaliselt ja ettevaatlikult käsitseda, ei tohi toodet ei kasutada ega paigaldada. Toodet võivad kasutada lapsed alates 8. eluaastast, piiratud füüsiliste, sensoorsete või mentaalsete võimetega isikud ja ka puudulike kogemuste ja teadmistega isikud, kui nad teevad seda järelvalve all või kui neile on antud seadme turvalist kasutamist selgitavad juhised ja nad on ohtudest aru saanud. Järelvalveta lapsed ei tohi seadet pesta ega hooldada.
- Lastel ei tohi lubada ruloosüsteemi mängida.

## CE-KINNITUS JA VASTAVUS

Ruloo mehhanism (tootenr (DE) 22710, 22729) vastab kehtivatele Euroopa ja riiklike direktiivide nõuetele. Vastavus on tõendatud. EÜ vastavusdeklaratsiooni täieliku teksti leiate järgmiselt veebiaadressilt: <http://www.schellenberg.de> (Download-Centeri menüüpunkt „Service“).

V



Masinadirektiiv  
2006/42/EÜ

Elektromagnetilise  
ühilduvuse direktiiv  
2014/42/EU

RoHS-direktiiv  
2011/65/EL



Ärge visake olmejäätmete hulka! Toode on ümbertöödeldav ja tuleb suunata elektroonikajäätmete kogumispunkti.



## OTSTARBEKOHANE KASUTAMINE

- Toode on (Art-nr 22710/22729) mõeldud üksnes ruloosüsteemide kasutamiseks rihma abil. Ruloosüsteem peab vastama toote tehnilistele eeldustele.
- Sellest erinev kasutamine ei ole otstarbekohane.
- Mitteotstarbekohasest kasutamisest tulenevate tagajärgkahjude, materiaalsete kahjude ja isikukahjustuste eest Alfred Schellenberg GmbH ei vastuta.
- Vastavalt standardile EN 13659 tuleb tagada, et ruloodele standardis EN 12045 määratud nihketingimusi ei ületataks. Lahtikerituna peab 150 N ülessuunalise jõu puhul alaservas olema nihkeks vähemalt 40 mm. Seejuures tuleb eriti jälgida, et ruloo väljastamiskiirus oleks viimasel 0,4 m väiksem kui 0,2 m/s.
- Ruloosüsteem ja selle komponendid peavad olema täielikult töokorras. Süsteemi või selle komponentide puudujäägid tuleb kõrvaldada enne toote paigaldamist.
- Kasutuskohas peab olema vabalt ligipääsetav 230 V / 50 Hz pistikupesa (vt lk 229).
- Toote paigalduspind peab olema tasane ja kandevõimeline.
- Kasutage ainult originaal-varuosi, nii väldite seadme töövigu või kahjustusi.
- Ebakvaliteetne rihmajuhik võib rihma hävitada ja toodet liigselt koormata. Paigaldage toode selliselt, et rihm jookseks ruloolindi mootoris võimalikult püstiselt. Seeläbi väldite asjatut hõõrumist ja kulumist.

## TEHNILISED ANDMED

Adapteri tööpinge	230 V / 50 Hz
Nimivõimsus	70 W
Võimsus ooterežiimil	0,5 W
Pöördemoment	14 Nm
Lühiajaline töö	4 minutit
Maks pöörlemiskiirus	24 p/min
Kaitseklass	P 20 (ainult kuivadele ruumidele)
Kaitsekategooria	II
Lülitusaegade arv	2 (ÜLES ja ALLA)
Lubatud keskkonnatemperatuur	0-40 °C
Päikeseautomaatika seadistusvahemik	2000 kuni 20 000 lx
Hämarusautomaatika seadistusvahemik	2 kuni 50 lx
Möödud	vt lk 217
Lubatud rihmalaiused	23 mm (Maxi-Gurtband)
Rihma pikkus	15 m kui rihma paksus on 1,0 mm 12 m kui rihma paksus on 1,3 mm 11 m kui rihma paksus on 1,5 mm
Maks rulookiirus	10 m <sup>2</sup> plast 6,0 m <sup>2</sup> alumiinium / puit
Ruloo maks kaal	4,5 kg/m <sup>2</sup> plast 10 kg/m <sup>2</sup> alumiinium / puit
Toitekaabel	2x0,75 qmm H03VVH2-F
Juhtnuppude arv	5

EE

**Märkused:**

Seadistatud lülitusajad säilivad ka toitekatkestuse korral. Pärast toitevarustuse taastumist hakkab sisse- ja väljalülitamine uuesti toimuma. Sisse- ja väljalülitusajad nihkuvad vastavalt toitekatkestuse ajale.

Andmed on orienteeruvad ja kehtivad ideaalse paigaldusjuhu puhul. Kohapealsete olude tõttu võivad väärtused erineda.

Kasutage toodet üksnes ruloorihmadega, mille mõõtmed vastavad tabelis „Tehnilised andmed“ olevatele andmetele. Valed ruloorihmade pikkused ja laiused põhjustavad kahjustusi. Vahetage vana ruloorihm välja, kui see ei vasta enam nõutele.

**Tähelepanu!** Kontrollige regulaarselt, ega aknakate ja rihmalint ei ole kahjustunud. Ohu korral tuleb süsteem välja lülitada ning lasta spetsialistil remontida.

Märkus: Kuna rulookastis oleva rihmaketta tugevus väheneb vananemise tõttu, soovitame seda pärast pikemat kasutamist kontrollida ja vajadusel välja vahetada.

## TOOTEDEKLARATSIOON

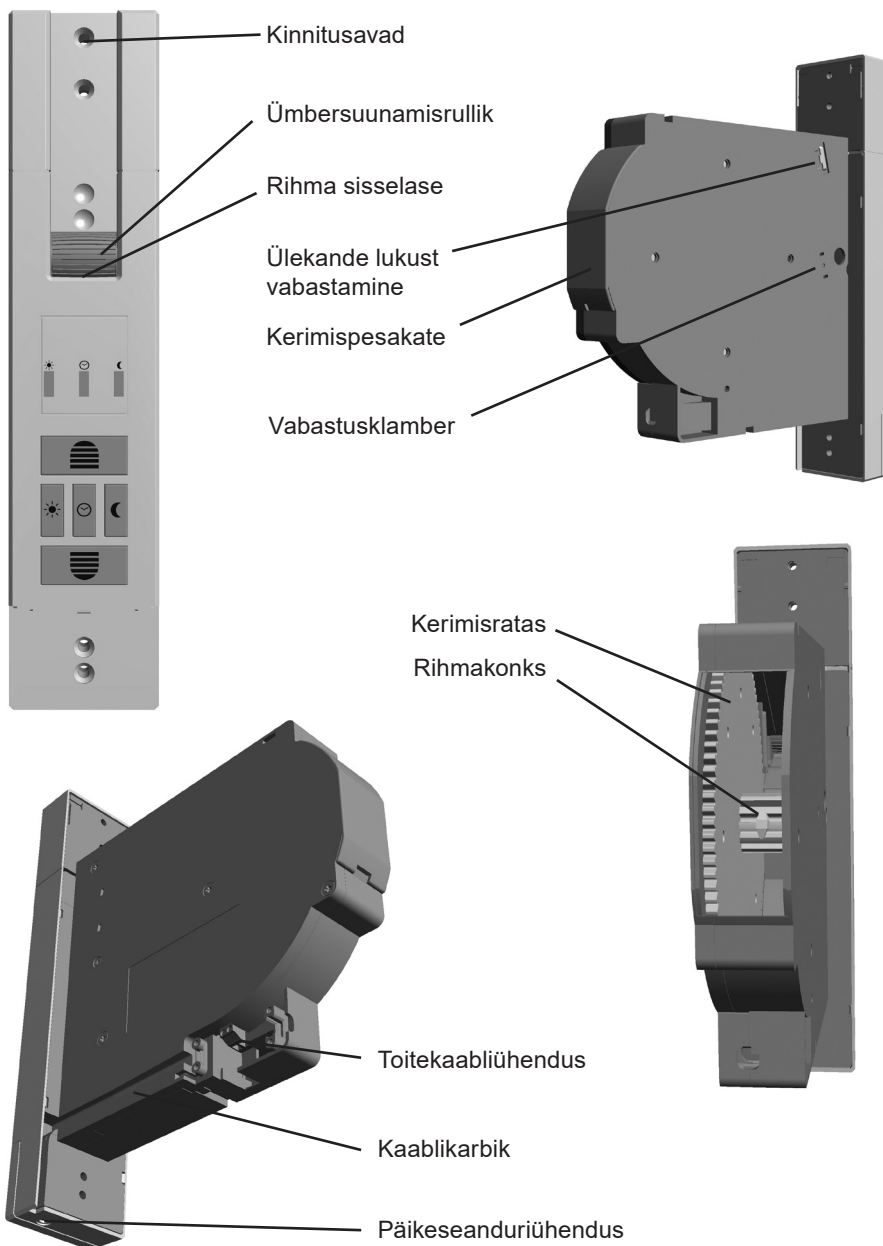

## NUPPUDE JA NÄIDIKUTE SELGITUS

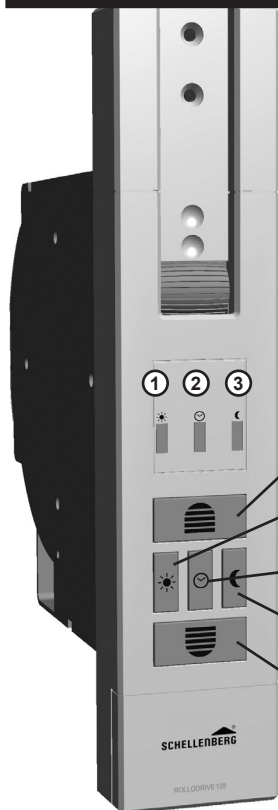

- ① LED Päike
- ② LED Kell
- ③ LED Kuu
- ④ Ülesliikumise nupp  
Ruloo liigub üles.
- ⑤ Nupp Päike  
Aktiveerib päikeseautomaatika.
- ⑥ Nupp Kell  
Automaatfunktsiooni kellaaja seadistamine.
- ⑦ Nupp hämarus  
lülitab hämarusfunktsiooni sisse või välja
- ⑧ Allaliikumise nupp  
Ruloo liigub alla.

### Kõigi LED-tulede üksikasjalik kirjeldus: ① – ③

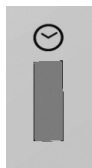

LED-tuli väljas



LED-tuli põleb

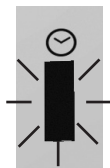

LED-tuli vilgub

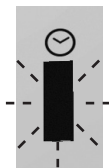

LED vilgub kiirelt



Kui sisselülitatud funktsiooni korral põleb üks või mitu LEDi, lülitatakse need viie minuti möödudes välja. Kontrolliks saab igal ajal vajutada kor-  
raks suvalist nuppu ja LEDid põlevad taas viis minutit.



## INNEHÅLLSFÖRTECKNING

Säkerhet och anvisningar .....	162
Tekniska data .....	164
Produktförklaring .....	166
Knapp- och displayförklaring .....	167
<b>A</b> Mått .....	217
Nödvändiga verktyg .....	218
Leveransens omfattning .....	218
<b>B</b> Montering .....	219
<b>C</b> Första idrifttagning/efter en fabriksåterställning .....	231
<b>D</b> Manuell manövrering .....	235
<b>E</b> Ställa in/ändra/korrigera ändlägen .....	236
<b>F</b> Ändra inställningar av dagprogram .....	238
<b>G</b> Ställa in veckoprogram .....	241
<b>H</b> Valfria tillbehör: Sol- och skymningssensor .....	244
<b>I</b> Ställa in solfunktion .....	247
<b>J</b> Funktionsdiagram för solfunktion .....	248
<b>K</b> Ställa in skymningsfunktion .....	255
<b>L</b> Funktionsdiagram för solfunktion .....	255
<b>M</b> Koppla in/koppla från semesterfunktion/slumpfunktion .....	261
<b>N</b> Ställa in tid och datum .....	267
<b>O</b> Expertläge: Ställa in autom. sommar-/vintertid .....	267
<b>P</b> Expertläge: Ställa in astrofunktion .....	273
<b>Q</b> Tidszontabell utland för astrofunktion .....	279
<b>R</b> Expertläge: Ställa in ventilationsfunktion .....	283

SE

## SÄKERHET OCH ANVISNINGAR

Bäste kund,



läs dessa instruktioner fullständigt före montering och idrifttagning. Beakta alla säkerhetsanvisningar innan arbetet påbörjas. Förvara instruktionerna och informera alla användare om eventuella faror som föreligger vid användning av denna produkt. Överlämna instruktionerna till den nye ägaren vid ägarbyte. Vid skador som uppstår på grund av felaktig användning eller felaktig montering upphör garantin och alla garantianspråk att gälla.

## SÄKERHETSANVISNINGAR



Livsfara på grund av el-stöt! Före arbeten på elsystemet måste det kopplas från elnätet.

- Vidta säkerhetsåtgärder mot oavsiktlig tillkoppling. Detta gäller även vid underhåll och reparation av den elektriska jalousier.
- Elektrisk anslutning får endast utföras av en behörig elektriker.
- Felaktig installation kan leda till allvarliga personskador eller materiella skador.
- Att använda defekta apparater kan utsätta personer för fara och orsaka materiella skador (strömstöt, kortslutning). Använd därför aldrig defekt eller skadad utrustning.
- Den lokala elleverantörens föreskrifter samt alla gällande normer och samtliga gällande normer och föreskrifter för elinstallation ska följas.
- Använd endast produkten i torra utrymmen (skyddsklass IP20).
- Produkten och förpackningen är inte någon leksak. Håll barn på avstånd, risk för personskador eller kvävningsrisk.
- Öppna inte produkten, risk för personskador.
- Eluttaget och nätdelen måste alltid vara fritt tillgängliga.
- Håll personer utanför jalousins riskområde. Jalousins körområde måste vara synligt under drift. Det föreligger risk för personskador.
- Barn eller personer som på grund av nedsatt fysisk, psykisk eller motorisk förmåga inte klarar av att manövrera produkten på ett säkert och korrekt sätt, får inte använda eller montera produkten. Produkten kan användas av barn från 8 års ålder samt av personer med nedsatt fysisk, psykisk eller motorisk förmåga eller bristande erfarenhet och kunskap, om de handledes eller undervisas om säker användning av utrustningen samt förstår de därtill kopplade farorna. Renhållning och underhåll för inte utföras av barn utan uppsikt.
- Det är inte tillåtet för barn att leka med jalousirendrivingen.

## CE-ERKLÄRUNG UND KONFORMITÄT

Bandupprullaren (art. nr. (DE) 22710, (Globe) 22729) uppfyller de gällande kraven i de europeiska och nationella direktiven. Överensstämmelse har bevisats. Den fullständiga texten med EU-försäkran om överensstämmelse finns på internetadressen: <http://www.schellenberg.de> (menypunkt "Service", underrubrik "Download-Center").



Maskindirektivet  
2006/42/EG

EMK-direktivet  
2014/42/EU

RoHS-direktivet  
2011/65/EU



Kasta inte i hushållsavfallet! Produkten kan återvinnas och ska lämnas in på återvinningsanläggningen eller till ett insamlingsställe för elektriskt hushållsavfall.

## AVSEDD ANVÄNDNING

- Produkten är (Art.nr 22710/22729) uteslutande avsedd för att driva jalousier med hjälp av remmen. Jalousierna måste uppfylla produktens tekniska förutsättningar för detta.
- All annan användning av produkten är att beakta som ej avsedd användning.
- Alfred Schellenberg GmbH ansvarar inte för följdskador, materiella skador och personskador vid icke avsedd användning.
- Enligt standarden EN 13659 måste man se till att de för förhängena fastställda förflyttningvillkoren följs enligt standarden EN 12045. I utrullat läge måste förflyttningen vara minst 40 mm vid 150 N kraft riktad uppåt vid nederkanten. Kontrollera samtidigt särskilt att förhängets utrullningshastighet måste vara mindre än 0,2 m/s för de sista 0,4 m.
- Jalousin och dess delar måste befinna sig i ett felfritt tillstånd. Brister på anläggningen eller dess delar måste åtgärdas innan produkten monteras.
- På användningsplatsen måste det finnas ett fritt tillgängligt eluttag (230 V/50 Hz) (se sidan 229).
- Produktens monteringsyta måste vara plan bärkraftig.
- Använd endast original-reservdelar, så förhindras felfunktioner resp. skador på enheten.

SE

- En dålig remstyrning kan förstöra remmen och belasta produkten onödigt. Montera produkten så att remmen löper in så lodrätt som möjligt i jalousiremdrivningen. Därmed förhindras onödig friktion och slitage.

<b>TEKNISKA DATA</b>	
Driftspänning nätdel	230 V / 50 Hz
Märkeffekt	70 W
Standby-effekt	0,5 W
Vridmoment	14 Nm
Korttidsdrift	4 minuter
Max. varvtal	24 varv/min
Skyddsklass	IP 20 (endast för torra utrymmen)
Skyddsklass	II
Antal kopplingstider	2 (UPP och NER)
Tillåten omgivningstemperatur	0-40 °C
Inställningsområde för solautomatik	2 000 till 20 000 lux
Inställningsområde för skymningsautomatik	2 till 50 lux
Mått	se sidan 217
Tillåtna remsbredder	23 mm (maxi-rem)
Remlängd	15 m vid 1,0 mm remtjocklek, 12 m vid 1,3 mm remtjocklek, 11 m vid 1,5 mm remtjocklek,
Max. jalousiyta	10 m <sup>2</sup> plast 6,0 m <sup>2</sup> aluminium/trä

## TEKNISKA DATA

Max. jalousivikt	4,5 kg/m <sup>2</sup> plast 10 kg/m <sup>2</sup> aluminium/trä
Elkabel	2x0,75 qmm H03VVH2-F
Antal manöverknappar	5

### Anvisningar:

Efter ett strömavbrott bibehålls de inställda kopplingstiderna. Så snart strömmen har kommit tillbaka följs öppnings- och stängningstiderna igen. Visserligen förskjutet med tiden som strömavbrottet varade.

Uppgifterna är riktvärden och gäller för en idealisk monteringsituation. Dessa värden kan avvika på grund av monteringsplatsens tillstånd.

Använd produkten endast med jalousiremmar med de mått som är angivna i tabellen „Tekniska data“. Felaktiga remlängder och -bredder orsakar skador. Byt den gamla jalousiremmen när kraven inte längre uppfylls.

**Försiktig!** Kontrollera regelbundet att förhäng och även rem är intakta. Ta anläggningen ur drift vid fara och se till att ett specialistföretag genomför en reparation.

Anmärkning: Eftersom även remskivan i jalousilådan förlorar sin stabilitet på grund av åldring, rekommenderar vi att kontrollera och vid behov byta den efter en längre tids användning.



**PRODUKTFÖRKLARING**

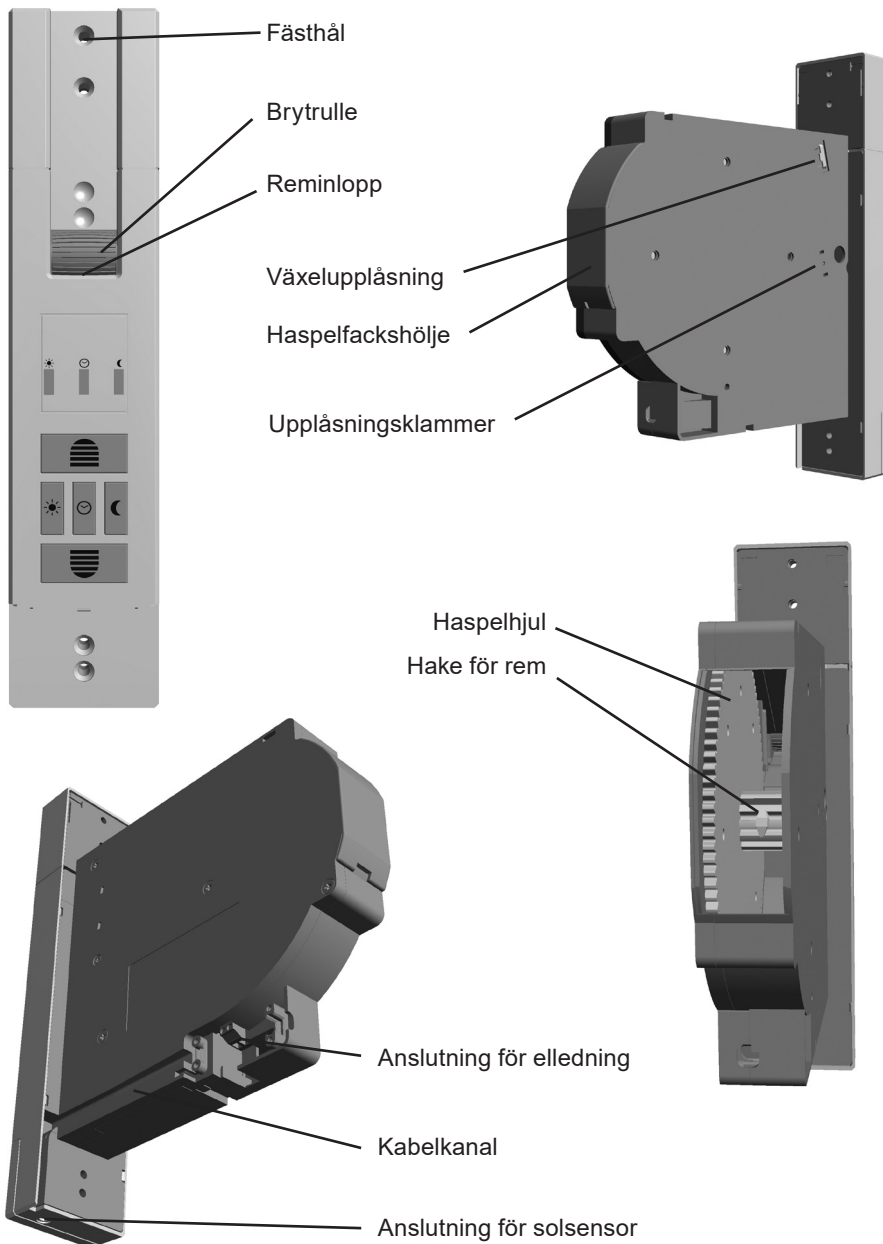

## KNAPP- OCH DISPLAYFÖRKLARING

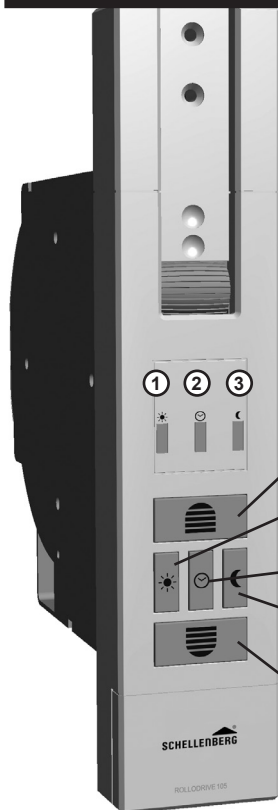

- ① LED Sol
- ② LED Klocka
- ③ LED Måne
- ④ Knappen Uppkörning  
Jalusin går upp.
- ⑤ Knappen Sol  
Aktiverar solautomatiken.
- ⑥ Knappen Klocka  
För att ställa in tiden för automatik.
- ⑦ Knappen Skymning  
Kopplar till eller från skymningsfunktionen
- ⑧ Knappen Nerkörning  
Jalusin går ned.

SE

### Detaljbeskrivning för alla LED:er: ① – ③

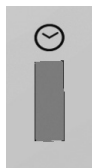

LED från

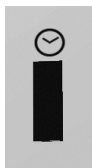

LED till

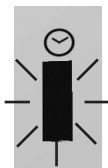

LED blinkar

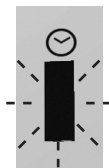

LED blinkar snabbt



Om en eller flera LED:er tänds när funktionen är tillkopplad släcks dessa efter fem minuter. Som kontroll kan man alltid trycka kort på en godtycklig knapp och LED:erna tänds åter i fem minuter.

## INDHOLDSFORTEGNELSE

Sikkerhed og anvisninger .....	169
Tekniske data .....	171
Forklaring af produktet .....	173
Forklaring af taster og skærm .....	174
<b>A</b> Dimensioner .....	217
Nødvendigt værktøj .....	218
Leveringsomfang .....	218
<b>B</b> Montering .....	219
<b>C</b> Indstilling af yderstillinger .....	231
<b>D</b> Ændring/rettelse af yderstillinger .....	235
<b>E</b> Manuel betjening .....	236
<b>F</b> Automatisk drift: Indstilling af åbnings- og lukketid .....	238
<b>G</b> Detektering af forhindringer .....	241
<b>H</b> Detektering af blokeringer .....	244
<b>I</b> Løbetidsbegrænsning .....	247
<b>J</b> Valgfrit tilbehør: sol- og skumringsensor .....	248
<b>K</b> Indstilling af lysstyrkeværdien - solfunktion .....	255
<b>L</b> Tænder eller slukker for solfunktionen .....	255
<b>M</b> Solfunktionens funktionsbillede .....	261
<b>N</b> Indstilling af skumringsværdien - skumringsfunktion .....	267
<b>O</b> Tænder eller slukker for skumringsfunktionen .....	267
<b>P</b> Skumringsfunktionens funktionsbillede .....	278
<b>Q</b> Manuelt, automatisk skift .....	279
<b>R</b> Nulstilling til fabriksindstillinger .....	283



## SIKKERHED OG ANVISNINGER

Kære kunde,



Læs venligst brugsvejledningen grundigt igennem før montering og ibrugtagning. Læs alle sikkerhedsanvisninger, før du begynder med arbejdet. Opbevar vejledningen og informer alle brugere om eventuelle farer i forbindelse med brugen af dette produkt. Hvis du sælger eller videregiver produktet, skal denne vejledning følge med. Garantien og enhver reklamationsret bortfalder, hvis apparatet beskadiges på grund af usagkyndig betjening eller forkert montering.

### SIKKERHEDSANVISNINGER



Livsfare på grund af elektrisk stød! Før der udføres arbejde på elektriske installationer skal disse være spændingsfrie.

- Træf sikkerhedsforanstaltninger mod utilsigtet genstart. Dette gælder også for vedligeholdelse og reparation af elektriske rullejalousier.
- Elektriske tilslutninger må kun udføres af autoriserede, godkendte fagfolk.
- En usagkyndig installation kan medføre alvorlig personskade samt alvorlige materielle skader
- Brugen af defekte enheder kan føre til farer for personer og tingskader (elektrisk stød, kortslutning). Du må derfor aldrig bruge enheder, der er defekte eller beskadigede.
- Det lokale el-selskabs forskrifter og alle gældende standarder og forskrifter for el-installation skal overholdes.
- Produktet må kun anvendes i tørre rum (beskyttelsesklasse IP20).
- Produktet og emballagen er ikke legetøj. Børn må ikke lege med produktet eller emballagen. Fare for kvæstelser eller kvælning.
- Produktet må ikke åbnes, fare for kvæstelser.
- Stikkontakten og strømforsyningen skal altid være frit tilgængelige.
- Personer må ikke opholde sig inden for rullejalousiets aktionsradius. Rullejalousiets aktionsradius skal kunne ses under driften. Risiko for personskade.
- Børn og personer, der på grund af manglende fysiske, psykiske eller sensoriske egenskaber ikke er i stand til at betjene produktet forsigtigt og sikkert, må ikke betjene eller montere produktet. Produktet kan dog betjenes af børn over 8 år samt personer med fysiske, psykiske, sensoriske eller mentale problemer samt af personer, der mangler erfaring og viden omkring produktet, hvis de er under opsyn eller er blevet instrueret i den sikre brug af produktet, samt forstår de med produktet forbundne farekilder. Rengøring og servicering må ikke gennemføres af børn uden opsyn.
- Børn må ikke lege med rullejalousiets motor

DK

## CE-ERKLÆRING OG OVERENSSTEMMELSE

Båndoprulleren (varenr.  22710,  22729) opfylder de gældende krav fra de europæiske og nationale direktiver. Overensstemmelsen er dokumenteret. Den fulde tekst fra EU-overensstemmelseserklæringen findes på internetadressen: <http://www.schellenberg.de> (menupunkt „Service“ i download-centret).



Maskindirektiv  
2006/42/EF

EMC-direktiv  
2014/42/EU

RoHS-direktiv  
2011/65/EU



Må ikke bortskaffes sammen med husholdningsaffald! Produktet kan genbruges og kan afleveres på genbrugspladsen eller et indsamlingssted for elektrisk husholdningsaffald.

## KORREKT ANVENDELSE

- Produktet er (Varenr. 22710/22729) udelukkende beregnet til drift af rullejalousisystemer via trækbåndet. Til dette formål skal rullejalousianlægget svare til produktets tekniske forudsætninger.
- Hvis produktet anvendes til andre eller yderligere formål, anvendes det ikke korrekt.
- Alfred Schellenberg GmbH hæfter ikke for følgeskader, materielle skader og personskader, hvis produktet ikke anvendes korrekt.
- Iht. standarden EN 13659 skal man sørge for, at de fastlagte forskydningsbetingelser for afskærmningerne iht. EN 12045 overholdes. I nedrullet stilling skal forskydningen ved underkanten være mindst 40 mm ved en kraft på 150 N i opadgående retning. Husk, at afskærmningens udkørselshastighed skal være under 0,2 m/sek. de sidste 0,4 m.
- Rullejalousiet og dets dele skal være i fejlfri tilstand. Mangler i systemet eller dets dele skal afhjælpes før produktet monteres.
- Der skal være en frit tilgængelig 230 V / 50 Hz stikkontakt på monteringsstedet (se side 229).
- Produktet skal monteres på en jævn og bæredygtig flade.
- Anvend kun originale reservedele for at undgå fejlfunktioner eller skader på apparatet.
- En dårlig båndstyring kan ødelægge båndet og belaste produktet unødvendigt. Monter produktet således, at båndet løber ind i rullejalousiets motor så lodret som muligt. Sådan undgås unødvendig friktion og slitage.

## TEKNISKE DATA

Driftsspænding strømforsyning	230 V / 50 Hz
Mærkeeffekt	70 W
Effekt standby	0,5 W
Drejningsmoment	14 Nm
Kortvarig drift	4 minutter
Maks. hastighed	24 o / min.
Beskyttelsesklasse	IP 20 (kun til tørre rum)
Beskyttelsesklasse	II
Antal skiftetider	2 (OP og NED)
Tilladt omgivelsestemperatur	0-40 °C
Indstillingsområde solautomatik	2.000 til 20.000 lux
Indstillingsområde skumringsautomatik	2 til 50 lux
Dimensioner	se side 217
Tilladt båndbredde	23 mm (maxi-bånd)
Båndlængde	15 m ved en båndtykkelse på 1,0 mm 12 m ved en båndtykkelse på 1,3 mm 11 m ved en båndtykkelse på 1,5 mm
Maks. rullejalousiflade	10 m <sup>2</sup> plast, 6,0 m <sup>2</sup> aluminium / træ
Maks. rullejalousivægt	4,5 kg/m <sup>2</sup> plast, 10 kg/m <sup>2</sup> aluminium / træ
Lysnettilslutningskabel	2x0,75 qmm H03VVH2-F
Antal betjeningsknapper	5

DK

**Bemærk:**

De indstillede koblingstider forandres ikke ved strømsvigt. Så snart strømfor-  
syningen er oprettet igen, udføres åbnings- og lukketiderne. Dog forsinket iht.  
varigheden af strømsvigt.

De angivne værdier er standardværdier og gælder for en ideel monterings situa-  
tion. Værdierne kan afvige på grund af forholdene på monteringsstedet.

Anvend produktet kun med rullejalousibånd med de mål, der er oplyst i tabellen  
»Tekniske data«. Forkerte båndlængder og -bredder medfører beskadigelser. Uds-  
kift det gamle bånd til rullejalousiet, hvis kravene ikke er opfyldt.

**OBS:** Kontroller afskærmningen såvel som båndet regelmæssig for fejl. Tag  
systemet ved fare ud af drift, og lad det reparere af en specialist.

Bemærk: Også båndskiven i rullejalousiets afskærmning mister med årene fast-  
heden. Derfor anbefaler vi, at den kontrolleres efter længere tids brug og evt.  
udskiftes.

## FORKLARING AF PRODUKTET

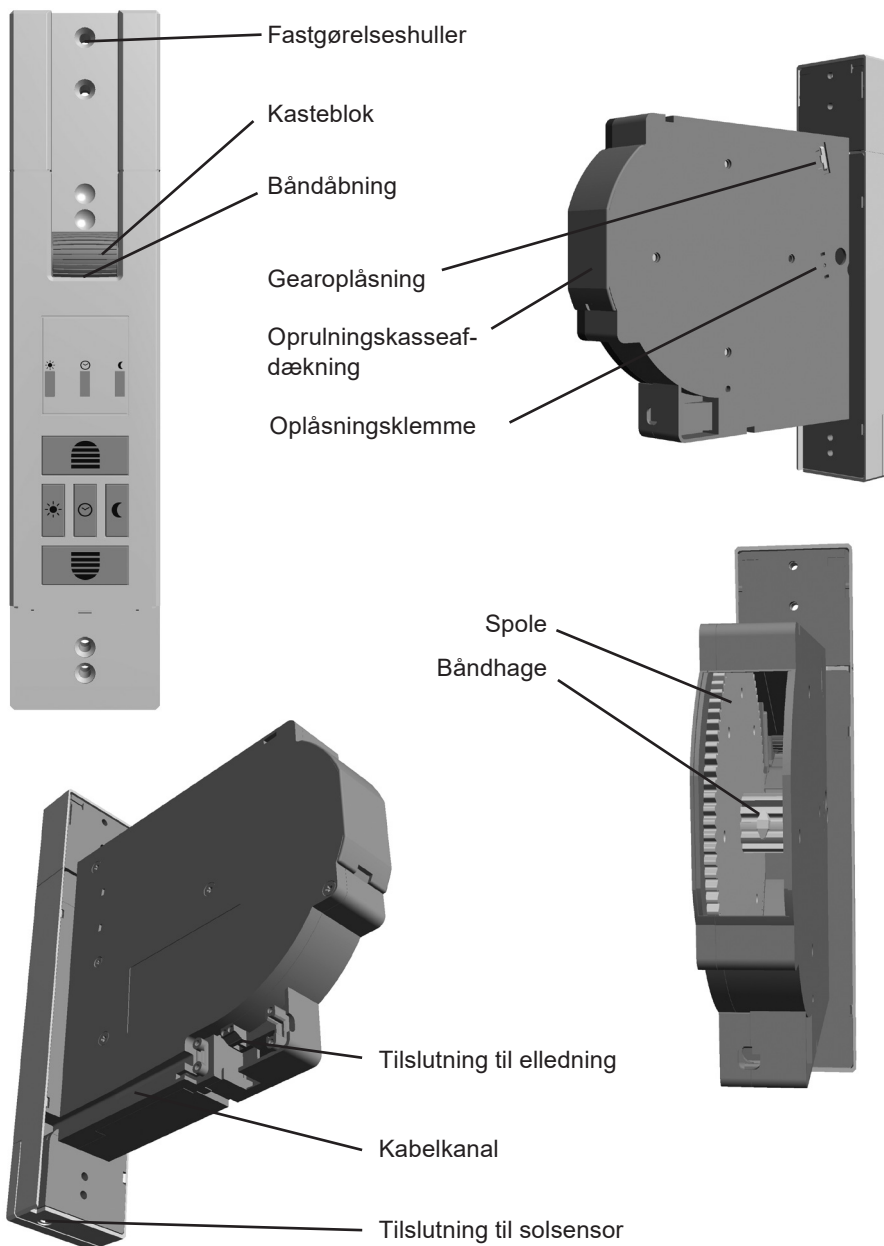

## FORKLARING AF TASTER OG SKÆRM

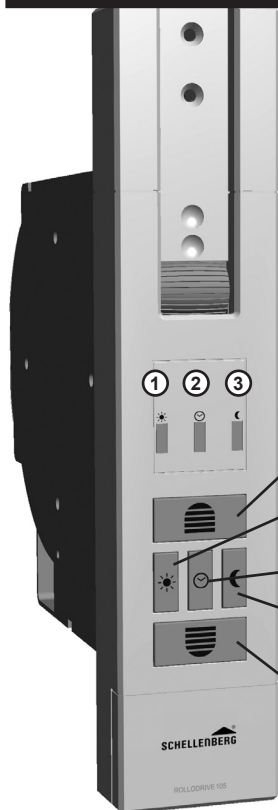

- ① LED sol
- ② LED ur
- ③ LED måne
- ④ **Tasten Opkørsel**  
Rullejalousiet kører opad.
- ⑤ **Tasten Sol**  
Aktiverer solautomatikken.
- ⑥ **Tasten Ur**  
Til indstilling af klokkeslæt til automatisk drift
- ⑦ **Taste skumring**  
Tænder eller slukker for skumringsfunktionen
- ⑧ **Tasten Nedkørsel**  
Rullejalousiet kører nedad.

### Detaljeret beskrivelse af alle LED'er: ① – ③

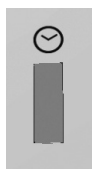

LED fra

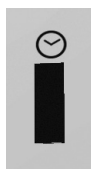

LED til

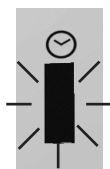

LED blinker

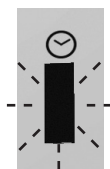

LED blinker hurtigt



I tilfælde af, at én eller flere LED'er blinker ved tændt funktion, slukkes de efter 5 minutter. Til kontrol kan til enhver tid en vilkårlig tast trykkes, og LED'erne lyser igen i 5 minutter.

## INNHALDSFORTEGNELSE

Sikkerhet og anvisninger .....	176
Tekniske data .....	178
Produktforklaring .....	180
Forklaring av taster og display .....	181
<b>A</b> Dimensjoner .....	217
Nødvendig verktøy .....	218
Leveranseinnhold .....	218
<b>B</b> Montering .....	219
<b>C</b> Innstilling av endepunkt .....	231
<b>D</b> Endring / korrigering av endepunkt .....	235
<b>E</b> Manuell betjening .....	236
<b>F</b> Automatisk drift: Innstilling av åpne- og lukketider .....	238
<b>G</b> Hiderregistrering .....	241
<b>H</b> Blokkeringsregistrering .....	244
<b>I</b> Driftstidsbegrensning .....	247
<b>J</b> Ekstra tilbehør: Sol- og skumringssensor .....	248
<b>K</b> Innstilling av lysverdi - solfunksjon .....	255
<b>L</b> Inn- og utkobling av solfunksjonen .....	255
<b>M</b> Illustrasjon av solfunksjon .....	261
<b>N</b> Innstilling av skumringsverdi - skumringsverdi .....	267
<b>O</b> Inn- og utkobling av skumringsfunksjonen .....	267
<b>P</b> Illustrasjon av skumringsfunksjon .....	273
<b>Q</b> Omkobling manuell / automatisk .....	279
<b>R</b> Reset .....	283

NO

## SIKKERHET OG ANVISNINGER

Kjære kunde



vi ber deg lese gjennom hele denne anvisningen før du monterer og tar o bruk produktet. Merk deg alle sikkerhetsanvisningene før du starter arbeidet. Oppbevar denne anvisningen og gjør alle som bruker produktet oppmerksom på de farer som finnes i forbindelse med dette produktet. Hvis produktet får en ny eier, skal denne dokumentasjonen følge med. Ved skader som oppstår som følge av uriktig bruk eller feilaktig montering, slettes garantien og alle erstatningskrav

## SIKKERHETSANVISNINGER



Livsfare pga. elektrisk støt! Kutt strømmen før du utfører arbeid på det elektriske anlegget.

- Sørg for sikkerhetstiltak mot utilsiktet innkobling. Dette gjelder også for vedlikehold og reparasjon av elektriske rullesjalusianlegg.
- Elektriske tilkoblinger skal kun gjøres av faglært elektriker.
- Uriktig installasjon kan gi alvorlige skader på person og eiendom
- Bruk av defekte enheter innebærer fare for skade på person eller eiendom (elektrisk støt, kortslutning). Derfor må du aldri bruke utstyr som er skadet eller defekt.
- Følg forskriftene fra din lokale strømleverandør samt alle gjeldende standarder og forskrifter som gjelder for elektriske anlegg.
- Produktet skal kun brukes i tørre rom (IP 20).
- Produktet og emballasjen er ikke leketøy. Må holdes unna barn da det innebærer fare for personskader og kvelning.
- Produktet må ikke åpnes, fare for personskader.
- Stikkontakten og nettdelen må alltid være tilgjengelige.
- Personer må holdes unna rullesjalusianleggets bevegelsesområde. Kjøreområdet til rullesjalusianlegget skal være godt synlig under drift.
- Barn og personer med nedsatt fysisk, psykisk eller sensorisk funksjonsevne som gjør at de ikke er i stand til å betjene produktet på en trygg og hensynsfull måte, skal verken bruke eller montere produktet. Produktet kan brukes av barn over 8 år, personer med nedsatt fysisk, psykisk eller sensorisk funksjonsevne eller manglende erfaring og kunnskap, hvis de har tilsyn av en person som kan rettlede dem i riktig bruk og mulige farer ved produktet. Rengjøring og vedlikehold skal ikke utføres at barn uten tilsyn.
- Barn må ikke få lov til å leke med motoren på rullesjalusibåndet.



## CE-SAMSVARSERKLÆRING

Beltevikleren (artikkelnr.  22710,  22729) oppfyller gjeldende krav i henhold til europeiske og nasjonale retningslinjer. Konformiteten har blitt påvist. Den fullstendige teksten til EU-konformitetserklæringen er å finne på følgende adresse: <http://www.schellenberg.de> (menypunktet „service“ i download-senteret).



Maskindirektivet  
2006/42/EF

EMC-direktivet  
2014/42/EU

RoHS-direktiv  
2011/65/EU



Skal ikke kastes som vanlig husholdningsavfall! Produktet kan resirkuleres og leveres til en miljøstasjon eller et deponi for elektrisk og elektronisk avfall.

## RETT BRUK

- Produktet skal (Art.nr. 22710/22729) kun brukes til drift av rullesjalusianlegg med bånd. Rullesjalusianlegget må fylle kravene som stilles for at det skal kunne brukes med produktet.
- Annen bruk av produktet eller bruk utover dette anses som ikke forskriftsmessig bruk.
- Alfred Schellenberg GmbH er ikke ansvarlig for følgeskader, materielle skader og personskader ved ikke forskriftsmessig bruk.
- Iht. standard EN 13659 må det påses at overføringskraften i forhengene som er fastsatt i EN 12045 overholdes. I nedrullet stilling skal forskyvningen ved en overføringskraft på 150 N rettet oppover mot nederkanten, være på minst 40 mm. Pass spesielt godt på at utkjøringshastigheten på forhenget må være mindre enn 0,2 m/s på de siste 0,4 m.
- Rullesjalusianlegget og tilhørende deler skal være i feilfri stand. Feil på anlegget eller tilhørende deler skal være utbedret før produktet monteres.
- På monteringsstedet må det finnes en fritt tilgjengelig 230 V / 50 Hz kontakt (se side 229).
- Flaten der produktet monteres må være jevn og solid.
- Bruk alltid bare originale reservedeler, da unngås feilfunksjoner og skade på apparatet.
- Dårlig føring av opptreksbåndet vil ødelegge båndet og belaste produktet i unødig grad. Monter produktet slik at opptreksbåndet løper så loddrett som mulig inn i persiennedriften. Da unngås unødig slitasje.

NO

<b>TEKNISKE DATA</b>	
Strømforsyning	230 V / 50 Hz
Nominell effekt	70 W
Stand-by	0,5 W
Dreiemoment	14 Nm
Korttidsdrift	4 minutter
Maks. hastighet	24 o / min.
Beskyttelsesgrad	IP 20 (kun tørre rom)
Beskyttelsesklasse	II
Antall koblingstider	2 (OPP og NED)
Tillatt omgivelsestemperatur	0-40 °C
Innstillingsområde solautomatikk	2.000 til 20.000 Lux
Innstillingsområde for skumringsautomatikk	2 til 50 Lux
Dimensjoner	se side 217
Tillatte bredder på opptrekksbånd	23 mm (Maxi bånd)
Lengde opptrekksbånd	15 m ved 1,0 mm båndtykkelse, 12 m ved 1,3 mm båndtykkelse, 11 m ved 1,5 mm båndtykkelse,
Maks. sjalusiflate	10 m <sup>2</sup> kunstmateriale 6,0 m <sup>2</sup> aluminium / tre
Maks. vekt av rullesjalusi	4,5 kg/m <sup>2</sup> kunstmateriale 10 kg/m <sup>2</sup> aluminium / tre
Strømkabel	2x0,75 qmm H03VVH2-F
Antall betjeningstaster	5

**Informasjon:**

Innstillingene beholdes ved strømbrudd. Når strømmen er tilbake, går åpning og lukking som programmert. Husk at tidene forskyves med varigheten av strømbruddet.

Opplysningene er kun retningsgivende og gjelder for en perfekt monterings situasjon. Bygningstekniske forhold kan gjøre at verdiene avviker.

Bruk produktet kun med slike opptrekksbånd som står angitt i tabellen «tekniske data». Opptrekksbånd med feil lengde eller bredde kan skade anlegget. Bytt opptrekksbånd hvis det ikke fyller kravene.

**OBS:** Både forheng og bånd bør kontrolleres regelmessig. Ved defekt skal anlegget tas ut av drift og repareres fagmessig.

Merk: Snorskiven i sjalusikassen blir mindre solid med årene. Derfor anbefaler vi at den kontrolleres / byttes ut etter lengre tids bruk.

**PRODUKTFORKLARING**

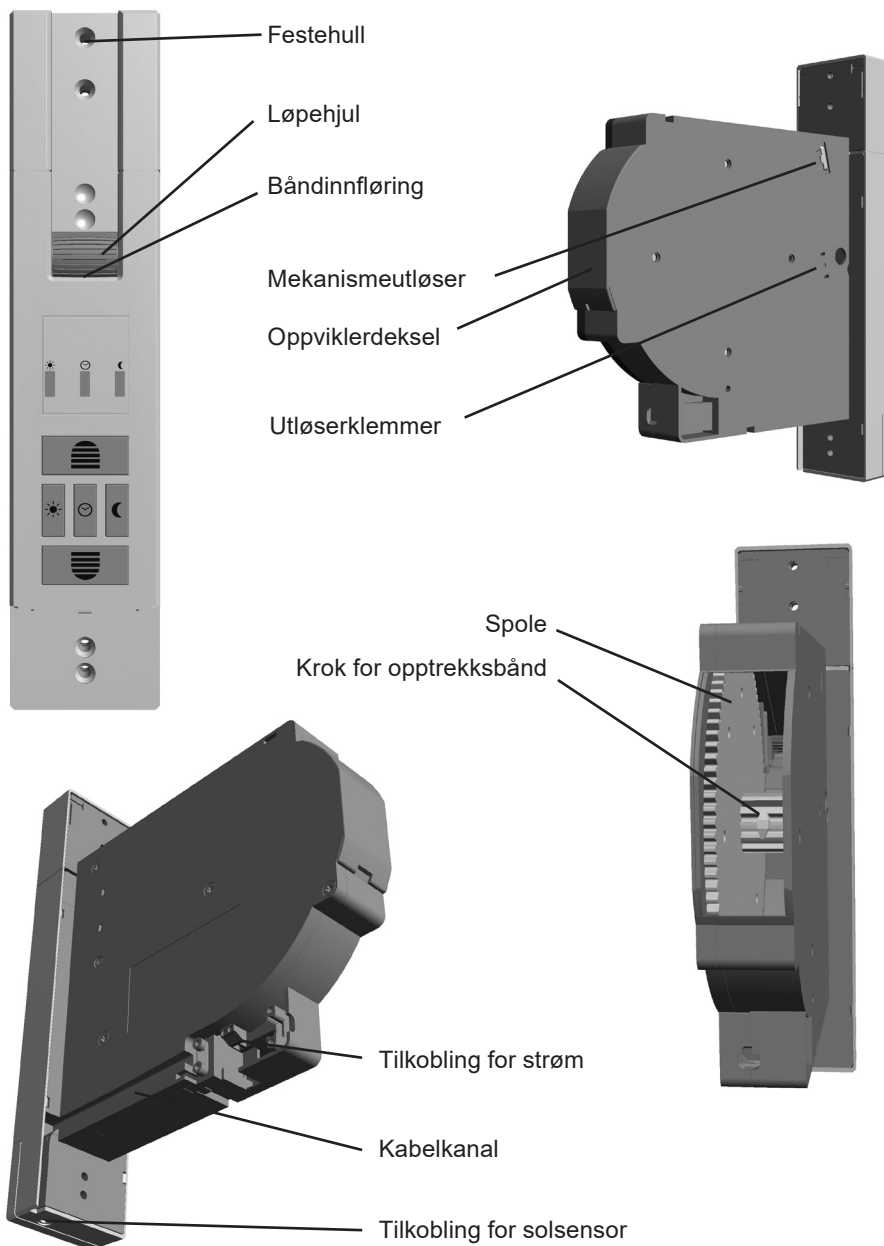

## FORKARING AV TASTER OG DISPLAY

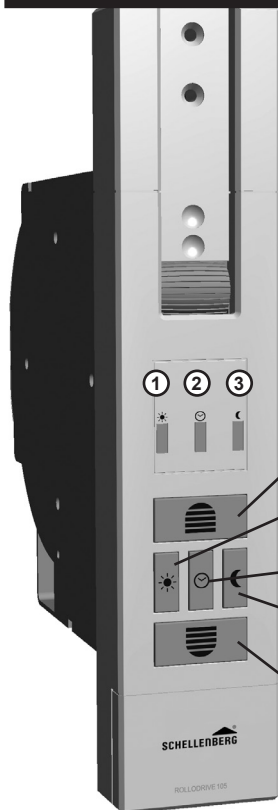

- ① LED sol
- ② LED klokke
- ③ LED måne
- ④ Knapp „Kjøres opp“  
Sjalusien går oppover
- ⑤ Tast «sol»  
Aktiverer solautomatikken.
- ⑥ Tast „Klokke“  
For å stille inn tiden for automatikken
- ⑦ Tast skumring  
Kobler skumringsfunksjonen inn eller ut.
- ⑧ Knapp „Kjøres ned“  
Sjalusien går nedover.

NO

### Detaljbeskrivelse av alle LED-er ① – ③

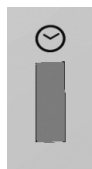

LED av

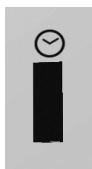

LED på

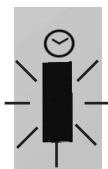

LED blinker

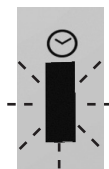

LED blinker raskt



Hvis en eller flere LED-er blinker når funksjonen er koblet inn, vil de slukke etter 5 minutter. For kontroll kan en av tastene trykkes raskt og LED-ene lyser i nye 5 minutter.

## SISÄLLYSLUETTELO

Turvallisuus ja ohjeita .....	183
Tekniset tiedot .....	185
Tuoteseloste .....	187
Painikkeiden ja näyttöjen selitykset .....	188
<b>A</b> Mitat .....	217
Tarvittavat työkalut .....	218
Toimituksen sisältö .....	218
<b>B</b> Asennus .....	219
<b>C</b> Pääteasentojen asetus .....	231
<b>D</b> Pääteasentojen muuttaminen / korjaaminen .....	235
<b>E</b> Manuaalinen käyttö .....	236
<b>F</b> Automaattikäyttö: avaus- ja sulkuajkojen asetus .....	238
<b>G</b> Esteen tunnistus .....	241
<b>H</b> Kiinnijuuttumisen tunnistus .....	244
<b>I</b> Käyntiajan rajoitus .....	247
<b>J</b> Valinnaiset tarvikkeet: aurinko- ja himmennysanturi .....	248
<b>K</b> Kirkkausarvon asettaminen (aurinkotoiminto) .....	255
<b>L</b> Aurinkotoiminnon päälle ja pois kytkeminen .....	255
<b>M</b> Aurinkotoiminnon toimintakaavio .....	261
<b>N</b> Himmennysarvon asettaminen (himmennystoiminto) .....	267
<b>O</b> Himmennystoiminnon kytkeminen päälle ja pois .....	267
<b>P</b> Himmennystoiminnon toimintakaavio .....	273
<b>Q</b> Vaihto manuaalisen käytön ja automatiikan välillä .....	279
<b>R</b> Tehdasasetusten palauttaminen .....	283

## TURVALLISUUS JA OHJEITA

Hyvä asiakas,



lue nämä ohjeet huolellisesti läpi ennen laitteiston asennusta ja käyttöönottoa. Noudata kaikkia turvaohjeita ennen töiden aloittamista.

Säilytä tämä käyttöohje ja kerro kaikille käyttäjille tuotteeseen mahdollisesti liittyvistä vaaroista. Luovuta tämä käyttöohje tuotteen mukana omistajan vaihtuessa. Takuu ja valmistajan vastuu eivät kata vaurioita, jotka ovat seurausta epäasianmukaisesta käytöstä tai virheellisestä asennuksesta.

## TURVALLISUUSOHJEET





Sähköiskun aiheuttama loukkaantumisvaara. Sähkölaitteistot on kytkettävä jännitteettömiksi ennen niille tehtäviä töitä.

- Suorita turvatoimenpiteet tahattoman päällekytkennän estämiseksi. Tämä koskee myös sähköisten rullakaihdinlaitteistojen huolto- ja korjaustöitä.
- Sähköliitännät saa suorittaa ainoastaan valtuutettu ja hyväksytty asiantuntija.
- Epäasianmukainen asennus saattaa johtaa vakaviin henkilö- tai esinevahinkoihin.
- Viallisten laitteiden käyttö voi aiheuttaa vaaraa ihmisille tai siitä voi seurata ai-neellisia vahinkoja (sähköisku, oikosulku). Älä sen vuoksi käytä koskaan viallisia tai vahingoittuneita laitteita.
- Paikallisen sähköyhtiön määräyksiä sekä kaikkia voimassa olevia sähköasen-nuksia koskevia direktiivejä ja määräyksiä on noudatettava.
- Käytä tuotetta vain kuivissa tiloissa (kotelointiluokka IP20).
- Tuote ja pakkaus eivät ole leikkikaluja. Pidä ne loitolla lapsista, loukkaantumis-tai tukehtumisvaara.
- Älä avaa tuotetta, loukkaantumisvaara.
- Verkkopistorasiaan ja verkkolaitteeseen tulee aina päästä helposti käsiksi.
- Pidä henkilöt etäällä rullakaihdinlaitteiston kulkualueelta. Rullakaihdinlaitteiston kulkualueen tulee olla käytön aikana näkyvässä. Loukkaantumisvaara.
- Tuotteen käyttö ja asentaminen on kielletty lapsilta ja sellaisilta henkilöiltä, jotka fyysisen, psyykkisen tai aisteihin liittyvän haitan vuoksi eivät ole kykeneviä käyt-tämään tuotetta turvallisesti ja harkiten. Yli 8-vuotiaat lapset ja alentuneen fyysi-sen, sensorisen tai henkisen toimintakyvyn omaavat henkilöt tai henkilöt, joiden kokemus ja taidot ovat puutteellisia, saavat käyttää laitetta, jos heitä valvotaan tai jos heitä on opastettu laitteen turvalliseen käyttöön ja he ymmärtävät siihen liittyvät vaarat. Lapset eivät saa puhdistaa tai huoltaa laitetta ilman valvontaa.
- Lapsia ei saa päästää leikkimään rullakaihtimen nauhan käyttölaitteen kanssa.

FI

## CE-VAKUUTUS JA VAATIMUSTENMUKAISUUS

Hihnamoottori (tuotenro  22710,  22729) täyttää eurooppalaisten ja kansallisten direktiivien voimassaolevat vaatimukset. Yhdenmukaisuus on osoitettu. EU-vaatimustenmukaisuusvakuutus on luettavissa kokonaisuudessaan osoittees-  
sa <http://www.schellenberg.de> (latauskeskuksen valikkokohta Service).



Konedirektiivi  
2006/42/EY

Direktiva 2006/42/KE  
për makineritë

RoHS-direktiivi  
2011/65/EU



Älä hävitä talousjätteen mukana! Tuote voidaan kierrättää ja toimittaa kierrätyskeskukseen tai sähköromun keräyspisteeseen.

## MÄÄRÄYSTENMUKAINEN KÄYTTÖ

- Tuote on (Tuotenro 22710/22729) tarkoitettu ainoastaan rullakaihdinlaitteistojen käyttämiseen nauhan avulla. Rullakaihdinlaitteiston on tällöin vastattava tuotteen teknisiä vaatimuksia.
- Kaikkea muuta ja edellä mainittua pidemmälle ulottuvaa käyttöä pidetään määräystenvastaisena.
- Alfred Schellenberg GmbH ei vastaa määräystenvastaisesta käytöstä johtuvista välillisistä vahingoista, esinevaurioista eikä henkilövahingoista.
- Standardin EN 13659 mukaisesti on huolehdittava siitä, että noudatetaan kaihtimille määrättyjä standardin EN 12045 mukaisia siirtymäehtoja. Auki rullatussa asennossa 150 N:n voimalla ylöspäin olevassa suunnassa alareunassa siirtymän tulee olla vähintään 40 mm. Tällöin on huolehdittava erityisesti siitä, että kaihtimen ulosvetonopeuden on oltava viimeisellä 0,4 m:llä alle 0,2 m/s.
- Rullakaihdinlaitteiston ja sen osien on oltava moitteettomassa kunnossa. Laitteiston tai sen osien puutteet on korjattava ennen tuotteen asennusta.
- Käyttöpaikassa on oltava valmiina helppopääsyinen 230 V / 50 Hz verkkopistorasia (katso sivu 229).
- Tuotteen asennuspinnan on oltava tasainen ja tukeva.
- Käytä vain alkuperäisiä varaosia välttääksesi laitteen virhetoiminnot tai vauriot.
- Huono nauhanohjaus voi rikkoa nauhan ja kuormittaa tuotetta tarpeettomasti. Asenna tuote niin, että nauha kulkee mahdollisimman kohtisuoraan sisään rullakaihntimen nauhan käyttölaitteeseen. Siten vältetään tarpeeton kitka ja kuluminen.



## TEKNISET TIEDOT

Käyttöjännite verkkolaite	230 V / 50 Hz
Nimellisteho	70 W
Teho valmiustila	0,5 W
Vääntömomentti	14 Nm
Lyhytaikaiskäyttö	4 minuuttia
Maks. pyörimisnopeus	24 kierr. / min
Kotelointiluokka	IP 20 (vain kuiviin tiloihin)
Suojausluokka	II
Kytkeäaika-kojen lukumäärä	2 (YLÖS ja ALAS)
Sallittu ympäristön lämpötila	0-40 °C
Säätöalue valoautomaatiikka	2 000 – 20 000 lux
Himmennysautomaatiikan säätöalue	2 – 50 lux
Mitat	katso sivu 217
Sallitut nauhan leveydet	23 mm (Maxi-nauha)
Nauhan pituus	15 m kun nauhan paksuus on 1,0 mm 12 m kun nauhan paksuus on 1,3 mm 11 m kun nauhan paksuus on 1,5 mm
Kaihtimen maks. pinta-ala	10 m <sup>2</sup> muovit 6,0 m <sup>2</sup> alumiini / puutavara
Rullakaihtimen enimmäispaino	4,5 kg/m <sup>2</sup> muovit 10 kg/m <sup>2</sup> alumiini / puutavara
Verkkoliitäntän johto	2x0,75 qmm H03VVH2-F
Käyttöpainikkeiden määrä	5

**Ohjeita:**

Asetetut kytkentäajat säilyvät sähkökatkon jälkeen. Kun virransyöttö on palautunut, avaus- ja sulkuajat suoritetaan jälleen, kuitenkin sähkökatkon keston verran siirrettyinä.

Tiedot ovat ohjearvoja ja koskevat ihanteellista asennustilannetta. Arvot voivat poiketa asennuspaikan olosuhteista riippuen.

Käytä tuotetta vain taulukossa "Tekniset tiedot" ilmoitetuilla kaihdinnauhojen mitoilla. Väärät kaihdinnauhojen pituudet ja leveydet aiheuttavat vaurioita. Vaihda vanha kaihdinnauha, kun vaatimukset eivät enää täyty.

**Huomio:** Tarkasta verhon/kaihtimen ja myös nauhan vahingoittumattomuus säännöllisesti. Ota laitteisto vaaratilanteessa pois käytöstä ja korjauta se valtuutetussa korjaamissa.

Huomautus: Koska kaihdinkotelossa olevan nauhapyörän lujuus vähenee vanhenemisen myötä, suosittelemme tarkastamaan sen pitkään jatkuneen käytön jälkeen ja tarvittaessa vaihtamaan sen uuteen..

## TUOTESELOSTE

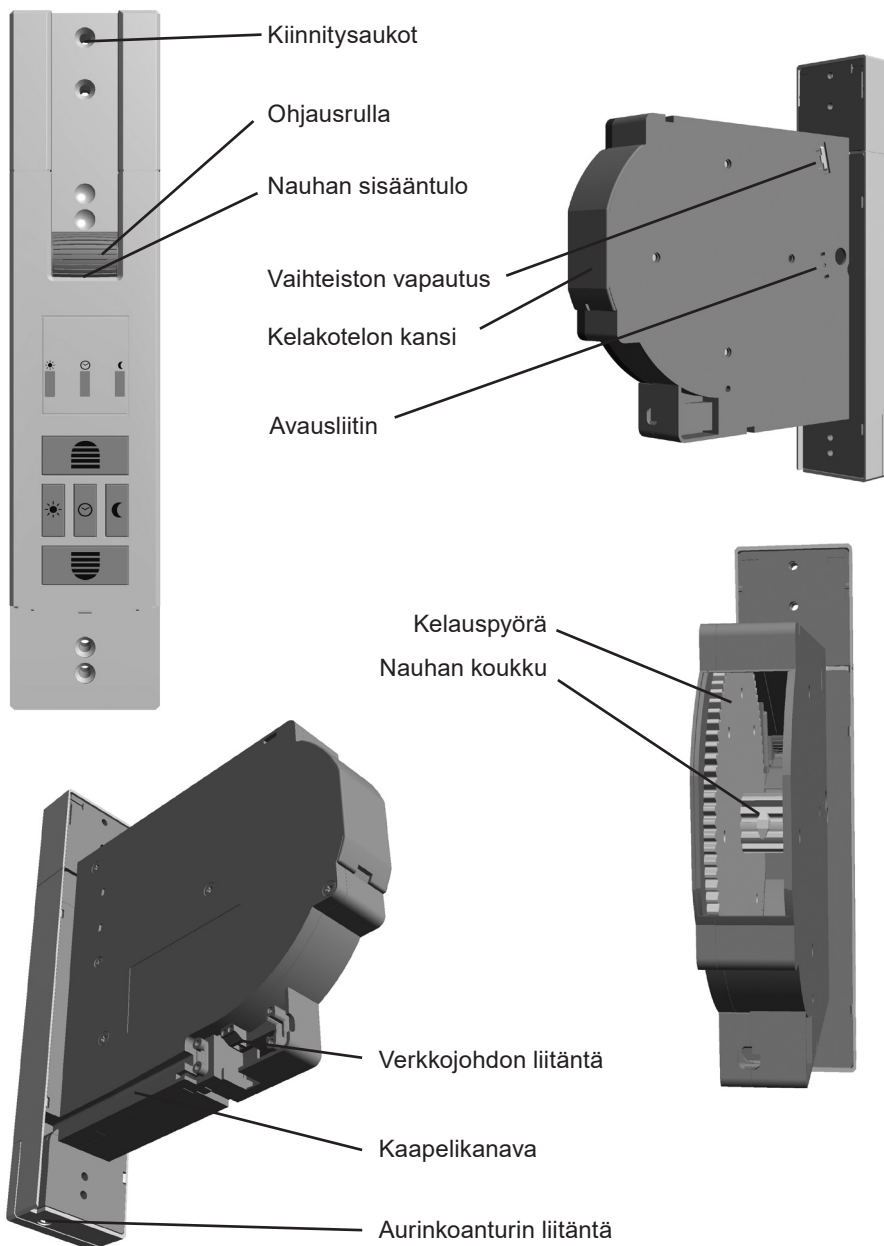

FI

**PAINIKKEIDEN JA NÄYTTÖJEN SELITYKSET**

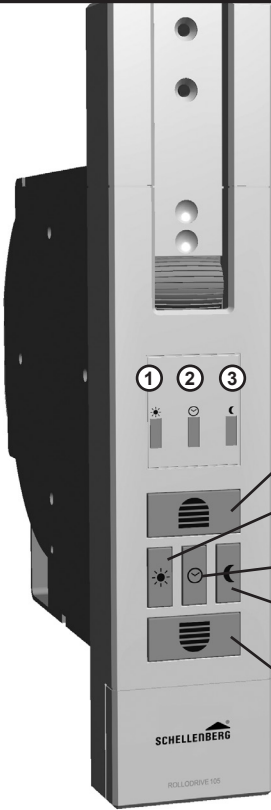

- ① **Aurinko-LED**
- ② **Kello-LED**
- ③ **LED (kuu)**
- ④ **Nostopainike**  
Rullakaihdin nousee ylöspäin.
- ⑤ **Aurinko-painike**  
Aktivoi aurinkoautomaatiikan.
- ⑥ **Kello-painike**  
Kellonajan asettamiseen automaatiikkaa varten.
- ⑦ **Himmennyspainike**  
Kytkee himmennystoiminnon päälle tai pois päältä
- ⑧ **Laskupainike**  
Rullakaihdin laskeutuu alaspäin.

**Kaikkien LEDien yksityiskohtainen kuvaus: ① – ③**

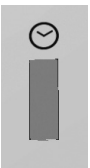

LED pois



LED päällä

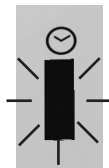

LED vilkkuu

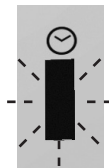

LED vilkkuu nopeasti



Jos LED-valoja palaa toiminnon ollessa päällä, ne sammuvat viiden minuutin kuluttua. Tarkistamista varten voidaan milloin tahansa painaa jotakin painiketta lyhyesti, jonka jälkeen LED-valot palavat uudelleen viiden minuutin ajan.

## TABELA E PËRMBAJTJES

Siguria dhe informacioni .....	190
Të dhënat teknike .....	192
Shpjegimi i produktit .....	194
Shpjegimi i butonave dhe i ekranit .....	195
<b>A</b> Përmasat .....	217
Mjetet e nevojshme .....	218
Qëllimi i dërgesës .....	218
<b>B</b> Montimi .....	219
<b>C</b> Regjistrimi i pozicioneve fundore .....	231
<b>D</b> Ndryshimi/ korigjimi i pozicioneve fundore .....	235
<b>E</b> Përdorimi manual .....	236
<b>F</b> Funkionimi automatik: Regjistrimi i orareve të hapjes dhe të mbylljes .....	238
<b>G</b> Diktimi i pengesave .....	241
<b>H</b> Diktimi i bllokimit .....	244
<b>I</b> Kufizimi i kohës së punës .....	247
<b>J</b> Aksesorët opsionalë: Sensori i diellit dhe i errësimit .....	248
<b>K</b> Regjistrimi i nivelit të ndriçimit - funksioni i diellit .....	255
<b>L</b> Aktivizimi dhe çaktivizimi i funksionit të diellit .....	255
<b>M</b> Diagrami funksional i funksionit të diellit .....	261
<b>N</b> Regjistrimi i nivelit të errësimit - funksioni i errësimit .....	267
<b>O</b> Aktivizimi dhe çaktivizimi i funksionit të errësimit .....	267
<b>P</b> Diagrami funksional i funksionit të errësimit .....	273
<b>Q</b> Kalimi në manual dhe automatik .....	279
<b>R</b> Vendosja në gjendje fabrike .....	283

## SIGURIA DHE INFORMACIONI

Të nderuar klientë,



Ju lutemi lexoni plotësisht këto udhëzime para instalimit. Vini re të gjitha udhëzimet e sigurisë para fillimit të çdo pune. Ruani udhëzimet dhe njoftoni çdo përdoruesi mbi rreziqet e mundshme që kanë lidhje me këtë produkt. Jepjani këto udhëzime një përdoruesi tjetër dhe pronarit të ri. Çdo dëmtim i shkaktuar nga përdorimi i gabuar ose instalimi i gabuar do të zhvlerësojë garancinë dhe çdo pretendim për garanci.

## UDHËZIMET E SIGURISË



Rrezik goditjeje elektrike! Përpara se të punoni me sistemet elektrike, ato duhet të jenë të fikura.

- Merrni masat e sigurisë kundër ndezjes aksidentale. Kjo aplikohet edhe për punimet e mirëmbajtjes dhe riparimit të sistemit elektrik të grilave me rul.
- Lidhjet elektrike duhet të kryhen vetëm nga një specialist i autorizuar dhe i miratuar.
- Instalimi i gabuar mund të shkaktojë lëndime serioze ose dëme në pronë.
- Përdorimi i aparaturave difektoze mund të shkaktojë vënien në rrezik të personave dhe dëme në pronë (goditje elektrike, qark i shkurtër) Prandaj mos përdorni asnjëherë aparatura difektoze apo të dëmtuara.
- Duhet të respektohen rregulloret e kompanisë së shërbimeve lokale dhe të gjitha standardet e aplikueshme dhe rregulloret për instalimet elektrike.
- Përdoreni produktin vetëm në ambient të thatë (kategoria e mbrojtjes IP20).
- Produkti dhe paketimi nuk janë lodra. Mbajini fëmijët larg tyre, ato mund të rezultojnë në lëndime ose asfiksion.
- Mos e hapni produktin, rrezik lëndimi.
- Prizat e energjisë dhe furnizimi me energji elektrike duhet të jenë gjithmonë lehtësisht të arritshme.
- Mbajini personat larg rezes së përdorimit të sistemit të grilës. Rrezja e lëvizjes së sistemit të grilës duhet të jetë e arritshme gjatë përdorimit. Ekziston rreziku i lëndimit.
- Fëmijët ose personat, të cilët për shkak të aftësive të kufizuara fizike, psikike apo ndjesore nuk janë në gjendje ta vënë në punë produktin me kujdes dhe në mënyrë të sigurt, nuk lejohen që ta përdorin apo ta montojnë këtë produkt. Produkti mund të përdoret nga fëmijët në moshën mbi 8 vjeç si dhe nga personat me aftësi të kufizuara fizike, ndjesore ose mendore apo që kanë mungesë përvoje dhe njohurish, vetëm kur ata janë të mbikëqyren ose instruktohen në lidhje me përdorimin e sigurt të pajisjes dhe të rreziqeve që rezultojnë prej saj. Ndalohet pastrimi dhe mirëmbajtja nga fëmijët nëse ata nuk mbikëqyren.
- Fëmijët nuk duhet të lejohen që të luajnë me mekanizmin lëvizës të rripit të grilës me rul.

## DEKLARATA E PAJTUESHMËRISË SË KE-SË

Mekanizmi i rripit me transmision (Nr. i artikullit (DE) 22710,  22729) përmbush kërkesat në fuqi të direktivave kombëtare dhe evropiane. Konformiteti është vërtetuar. Tekstin e plotë të deklaratës së konformitetit CE mund ta gjeni në adresën e internetit: <http://www.schellenberg.de> (zëri i menysë „Service“ në „Download-Center“).



Direktiva 2006/42/KE  
për makineritë

Direktiva 2014/42/BE  
për përputhshmërinë  
elektromagnetike

RoHS Direktiva  
2011/65/EU



Mos e hidhni me mbeturinat shtëpiake! Produkti është i riciklueshëm dhe mund të vendoset në një qendër riciklimi ose në një pikë tjetër grumbullimi për mbetjet elektrike shtëpiake.

## PËRDORIMI I PËRCAKTUAR

- Produkti është (Nr. i artikullit: 22710/22729) menduar vetëm për funksionimin e sistemeve të grilave me mbledhje nëpërmjet rripit të pëlhurës. Për këtë qëllim, sistemi i grilës duhet t'i përgjigjet kërkesave teknike të produktit.
- Çdo përdorim tjetër ose shtesë konsiderohet i papërshtatshëm.
- Alfred Schellenberg GmbH nuk është përgjegjëse për dëmet pasuese, dëmet e pronës dhe lëndimet personale si pasojë e përdorimit të papërshtatshëm.
- Në bazë të standardit EN 13659 duhet të bëhet kujdes që të respektohen kushtet e përcaktuara të zhvendosjes për tapiceritë sipas standardit EN 12045. Në pozicionin e ulur, duhet të ketë të paktën 40 mm me forcë 150 N në drejtim lart në zhvendosjen e pjesës së poshtme. Veçanërisht këtu duhet bërë kujdes që shpejtësia e mbylljes së tapicerisë (perdes) të jetë në 0,4 m e fundit më e vogël se 0,2 m/s.
- Sistemi i grilës dhe përbërësit e tij duhet të jenë në gjendje të mirë. Defektet në sistem ose në pjesët e tij duhet të riparohen përpara instalimit të produktit.
- Në vendin e instalimit duhet të ketë të disponueshme një prizë të lirë rrjeti 230 V / 50 Hz (shih faqen 229).
- Sipërfaqja e montimit për produktin duhet të jetë e niveluar dhe e qëndrueshme.
- Përdorni vetëm pjesë origjinale zëvendësimi, në mënyrë që të shmangni keq-funksionimet ose dëmtimet në pajisje.
- Një udhëzues i keq për rripin e pëlhurës mund ta shkatërrojë rripin dhe të ushtrijë ngarkesë të panevojshme në produkt. Montojeni produktin në mënyrë që rripi i pëlhurës të hyjë pingul me udhëzuesin e rripit të grilës. Kjo do të shmangë fërkimet dhe konsumimin e panevojshëm.

AL

## TË DHËNAT TEKNIKE

Tensioni dhe furnizimi me energji	230 V / 50 Hz
Fuqia nominale	70 W
Në gatishmëri	0,5 W
Momenti i rrotullimit	14 Nm
Përdorimi afatshkurtër	4 minuta
Shpejtësia maks.	24 U/min
Lloji i mbrojtjes	IP 20 (vetëm për ambiente të thata)
Kategoria e mbrojtjes	II
Numri i herëve të ndërrimit	2 (LART dhe POSHTË)
Temperatura e lejuar e ambientit	0-40 °C
Vendosja e kontrollit të rrezeve të diellit	2.000 deri 20.000 Lux
Vendosja e kontrollit të automati- kut të errësimit	2 deri 50 Lux
Përmasat	shih faqen 217
Gjerësitë e lejuara të rripit	23 mm (maksi-rrip)
Gjatësia e rripit	15 m me fortësi rripi 1,0 mm 12 m me fortësi rripi 1,3 mm 11 m me fortësi rripi 1,5 mm
Zona maksimale e mbylljes së grilës	10 m <sup>2</sup> material sintetik, 6,0 m <sup>2</sup> alumin / dru
Pesha maksimale e grilës me mbledhje	4,5 kg/m <sup>2</sup> material sintetik, 10 kg/m <sup>2</sup> alumin / dru
Kabloja e lidhjes me rrjetin	2x0,75 qmm H03VVH2-F
Numri i butonave të komandimit	5



**Udhëzime:**

Pas shkëputjes së energjisë kohët e përcaktuara të aktivizimit ruhen. Kur vjen përsëri energjia, ekzekutohen sërish oraret e hapjes dhe të mbylljes. Sigurisht koha e shkëputjes së energjisë shtyhet.

Vlerat janë të përafërta dhe jepen për një situatë ideale montimi. Për shkak të kushteve në vend, rezultatet mund të variojnë.

Përdoreni produktin me rripat e grilës vetëm sipas përmasave që janë dhënë në tabelën "Të dhënat teknike". Gjatësitë dhe gjerësitë e pasakta të grilave shkaktojnë dëmtime. Zëvendësoni rripin e vjetër të grilës nëse nuk plotësohen kërkesat.

**Kujdes:** Lutemi ta kontrolloni rregullisht perden dhe rripin e pëlhurës për të parë nëse kanë ose jo dëmtime. Në rast rreziku mos e vini në punë sistemin dhe çojeni për riparim në një fabrikë të specializuar.

Shënim: Duke qenë se me kalimin e kohës disku i rripit në kasetën e grilës e humbet fortësinë e tij, ju rekomandojmë që pas një kohe të gjatë përdorimi ta kontrolloni dhe në rast nevojë edhe ta ndërtoni.

**SHpjegimi i Produktit**

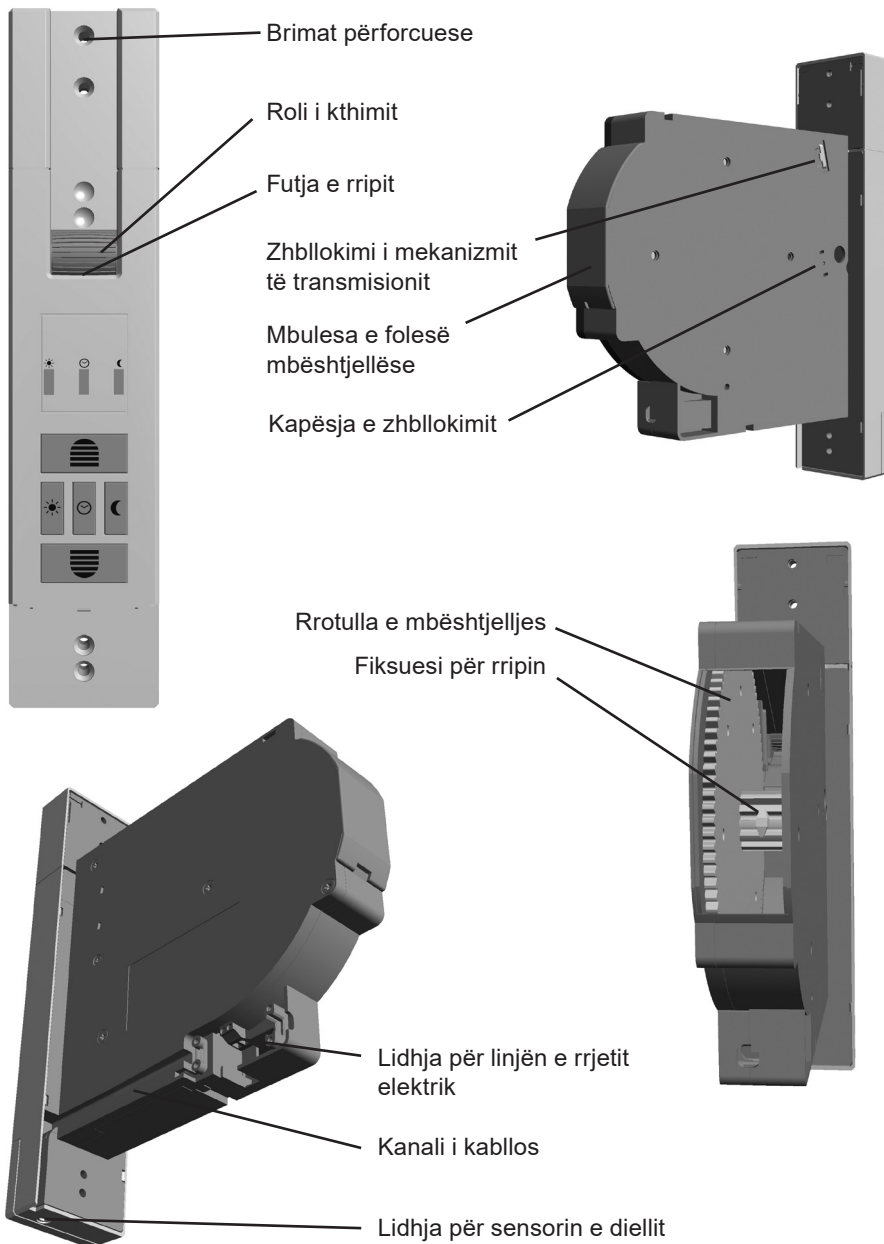

## SHPJEGIMI I BUTONAVE DHE I EKRANIT

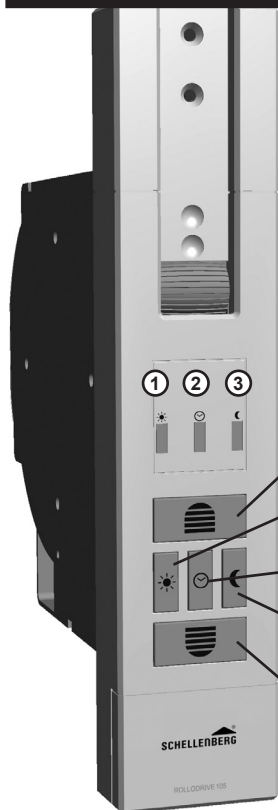

- ① Dielli në LED
- ② Ora në LED
- ③ LED me simbolin e hënës
- ④ Butoni i ngritjes  
Grila ngrihet sipër.
- ⑤ Butoni i diellit  
Aktivizon automatikun e diellit.
- ⑥ Butoni i orës  
Për regjistrimin e orës për funksionimin automatik.
- ⑦ Butoni për errësimin  
Aktivizon ose çaktivizon funksionin e errësimit
- ⑧ Butoni i uljes  
Grila ulet poshtë.

### Përshkrimi i detajeve për të gjitha LED-et: ① – ③

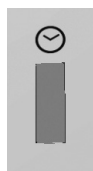

LED i fikur

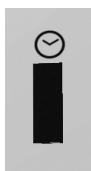

LED i ndezur

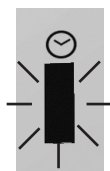

LED pulson

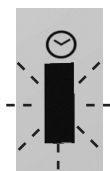

LED pulson shpejt

AL



Nëse një ose më shumë LED ndriçojnë kur funksioni është aktiv, këto shuhet pas 5 minutash. Për kontroll, në çdo moment mund të shtypet pak një buton çfarëdo dhe dritat LED ndriçojnë sërish për 5 minuta.

## SADRŽAJ

Sigurnost i informacije .....	197
Tehnički podaci .....	199
Objašnjenje proizvoda .....	201
Objašnjenje tipki i prikaza .....	202
<b>A</b> Mjere .....	217
Potreban alat .....	218
Opseg isporuke .....	218
<b>B</b> Montaža .....	219
<b>C</b> Podešavanje krajnjeg položaja .....	231
<b>D</b> Promjena / korekcija krajnjeg položaja .....	235
<b>E</b> Ručni pogon .....	236
<b>F</b> Automatski način rada: Podešavanje vremena otvaranja i zatvaranja .....	238
<b>G</b> Prepoznavanje prepreka .....	241
<b>H</b> Prepoznavanje blokade .....	244
<b>I</b> Ograničenje vremena rada .....	247
<b>J</b> Opcionalni pribor: Senzor za sunce i sumrak .....	248
<b>K</b> Podešavanje vrijednosti svjetline - funkcija Sunce .....	255
<b>L</b> Uključivanje i isključivanje funkcije senzora za sunce .....	255
<b>M</b> Funkcionalni prikaz rada senzora za sunce .....	261
<b>N</b> Podešavanje vrijednosti svjetline - funkcija Sumrak .....	267
<b>O</b> Uključivanje i isključivanje funkcije sumraka .....	267
<b>P</b> Funkcionalni prikaz rada funkcije sumraka .....	273
<b>Q</b> Prebacivanje između ručnog i automatskog načina rada .....	279
<b>R</b> Resetiranje na tvorničke vrijednosti .....	283

## SIGURNOST I INFORMACIJE

Poštovani kupče,



molimo Vas da prije montaže i puštanja u rad u potpunosti pročitate ove upute. Prije nego započnete s radom, pridržavajte se svih sigurnosnih napomena. Sačuvajte ove upute i svakog korisnika upozorite na eventualne opasnosti koje su povezane s ovim proizvodom. Ove upute u slučaju promjene vlasnika predajte novom vlasniku. Štete uzrokovane nepravilnim korištenjem ili nepravilnom instalacijom poništiti će jamstvo i bilo kakve jamstvene zahtjeve.

### SIGURNOSNE NAPOMENE



Opasnost od ozljeda uslijed strujnog udara! Prije radova na električnim komponentama iste moraju biti bez napona.

- Poduzmite sigurnosne mjere protiv slučajnog uključivanja. To se također odnosi i na održavanje te popravak električnih sustava roleta.
- Električne priključke smije izvoditi samo za to ovlašteni električar.
- Neispravna instalacija može uzrokovati ozbiljne ozljede ili oštećenja imovine.
- Uporaba oštećenih uređaja može ugroziti sigurnost osoba i uzrokovati oštećenja (strujni udar, kratki spoj). Stoga nikada ne koristite neispravne ili oštećene uređaje.
- Potrebno je pridržavati se propisa lokalnog poduzeća za opskrbu električnom energijom, kao i svih važećih normi i propisa za električne instalacije.
- Proizvod koristite samo u suhim prostorijama (razred zaštite IP20).
- Proizvod i ambalaža nisu igračke. Držite djecu podalje od istih jer postoji opasnost od ozljeda ili gušenja.
- Ne otvarajte proizvod – postoji opasnost od ozljeda.
- Mrežna utičnica i mrežni transformator moraju uvijek biti lako dostupni.
- Pripazite da se osobe ne zadržavaju u području kretanja sustava roleta. Područje kretanja roleta mora biti vidljivo za vrijeme kretanja roleta. Postoji opasnost od ozljeda.
- Osobe ili djeca koja zbog smanjenih fizičkih, psihičkih ili senzornih mogućnosti nisu u stanju sigurno i pažljivo rukovati proizvodom ne smiju koristiti niti montirati proizvod. Proizvod mogu koristiti djeca od navršanih 8 godina starosti kao i osobe sa smanjenim fizičkim, senzornim ili mentalnim sposobnostima ili pomanjkanjem iskustva i znanja ukoliko su pod nadzorom, ili ukoliko su primile upute za sigurnu uporabu uređaja i opasnosti koje nastaju uporabom uređaja. Čišćenje i korisničko održavanje ne smiju obavljati djeca bez nadzora odrasle osobe.
- Djeci se ne smije dozvoliti da se igraju pogonom za rolete.

BA

## CE IZJAVA I SUKLADNOST

Namotavač pojasa (br. art (DE) 22710, (Globe) 22729) ispunjava aktuelne zahtjeve prema evropskim i nacionalnim direktivama. Usklađenost je dokumentovana. Cjelokupni tekst EU izjave o usklađenosti je dostupan na slijedećoj internet adresi: <http://www.schellenberg.de> (Stavka izbornika „Service“ u centru za preuzimanje).



Direktiva o strojevima  
2006/42/EG

Direktiva o elektro-  
magnetskoj podnošljivi-  
vosti 2014/42/EU

RoHS smjernica  
2011/65/EU



Ne bacajte u smeće! Proizvod se može reciklirati, i možete ga predati u reciklažni centar ili u bilo koji drugi centar za prikupljanje električnog kućnog otpada.

## UPORABA U SKLADU S PREDVIĐENOM NAMJENOM

- Proizvod je (Br. art. 22710/22729) namijenjen isključivo za pogon sustava roleta pomoću remenčića. Sustav roleta stoga mora odgovarati tehničkim pretpostavkama proizvoda.
- Svaka drugačija uporaba, ili uporaba koja izlazi izvan opisanih okvira smatra se nepropisnom uporabom.
- Za posljedične štete, oštećenja imovine i ozljede uzrokovane nepravilnim ili nepropisnim korištenjem tvrtka Alfred Schellenberg GmbH ne preuzima odgovornost.
- Sukladno normi EN 13659 potrebno je osigurati ispunjenje uvjeta za pomicanje visećih roleta i zavjesa sukladno EN 12045. U odmotanom položaju pri sili od 150 N prema gore, pomicanje na donjem rubu mora iznositi najmanje 40 mm. Pritom posebno treba paziti da je brzina kretanja zavjese/rolete posljednjih 0,4 m manja od 0,2 m/s.
- Sustavi roleta i njihove komponente moraju biti u savršenom stanju. Nedostatke u sustavu ili na njegovim dijelovima treba otkloniti prije ugradnje proizvoda.
- Na mjestu uporabe potrebno je osigurati mrežnu utičnicu 230 V / 50 Hz (vidi stranicu 229).
- Površina na koju se montira proizvod mora biti ravna i noseća.
- Koristite samo originalne rezervne dijelove, jer ćete tako izbjeći neispravan rad odn. oštećenje uređaja.
- Neispravno postavljanje vodilice remenčića može uništiti remenčić i nepotrebno opteretiti proizvod. Proizvod montirajte tako da remenčić u pogon za rolete ulazi koliko god je moguće okomito. Na taj ćete način izbjeći nepotrebno trenje i habanje.

## TEHNIČKI PODACI

Pogonski napon mrežnog transformatora	230 V / 50 Hz
Nazivna snaga	70 W
Snaga u stanju pripravnosti	0,5 W
Zakretni moment	14 Nm
Kratkotrajni pogon	4 minute
Maks. br. okretaja	24 okr / min.
Vrsta zaštite	IP 20 (samo za suhe prostorije)
Razred zaštite	II
Broj vremena uklopa	2 (DIZANJE i SPUŠTANJE)
Dozvoljena temperatura okoliša	0-40 °C
Područje podešavanja automatskog senzora za sunce	2.000 do 20.000 luksa
Područje podešavanja automatike za sumrak	2 do 50 luksa
Mjere	vidi stranicu 217
Dozvoljene širine remenčića	23 mm (maksi remenčić)
Dužina remenčića	15 m pri debljini od 1,0 mm 12 m pri debljini od 1,3 mm 11 m pri debljini od 1,5 mm
Maks. površina rolete	10 m <sup>2</sup> plastika 6,0 m <sup>2</sup> aluminij / drvo
Maks. težina rolete	4,5 kg/m <sup>2</sup> plastika 10 kg/m <sup>2</sup> aluminij / drvo
Mrežni priključni kabel	2x0,75 qmm H03VVH2-F
Broj tipki za upravljanje	5

**Napomene:**

Nakon nestanka struje podešena vremena ostaju u memoriji. Čim se ponovno uspostavi napajanje, vremena otvaranja i zatvaranja se ponovno realiziraju. Vremena su pomaknuta za vrijeme trajanja nestanka struje.

Navedeni podaci su okvirne vrijednosti i vrijede za idealnu situaciju prilikom ugradnje. Vrijednosti mogu odstupati uslijed zadanosti na mjestu ugradnje.

Proizvod koristite samo s remenčićima za rolete čije mjere odgovaraju onima navedenima u tablici „Tehnički podaci“. Neispravne dužine i širine remenčića uzrokovat će oštećenja. Stare remenčiće zamijenite ako ne ispunjavaju navedene zahtjeve.

**Pozor:** Molimo redovito provjeravajte roletu i remenčić kako biste ustanovili eventualna oštećenja. U slučaju opasnosti isključite sustav i osigurajte popravak od strane stručnjaka.

Napomena: Budući da i remenica u kutiji rolete starenjem gubi čvrstoću, preporučujemo istu provjeriti nakon dužeg vremena rada, te po potrebi zamijeniti.



## OBJAŠNENJE PROIZVODA

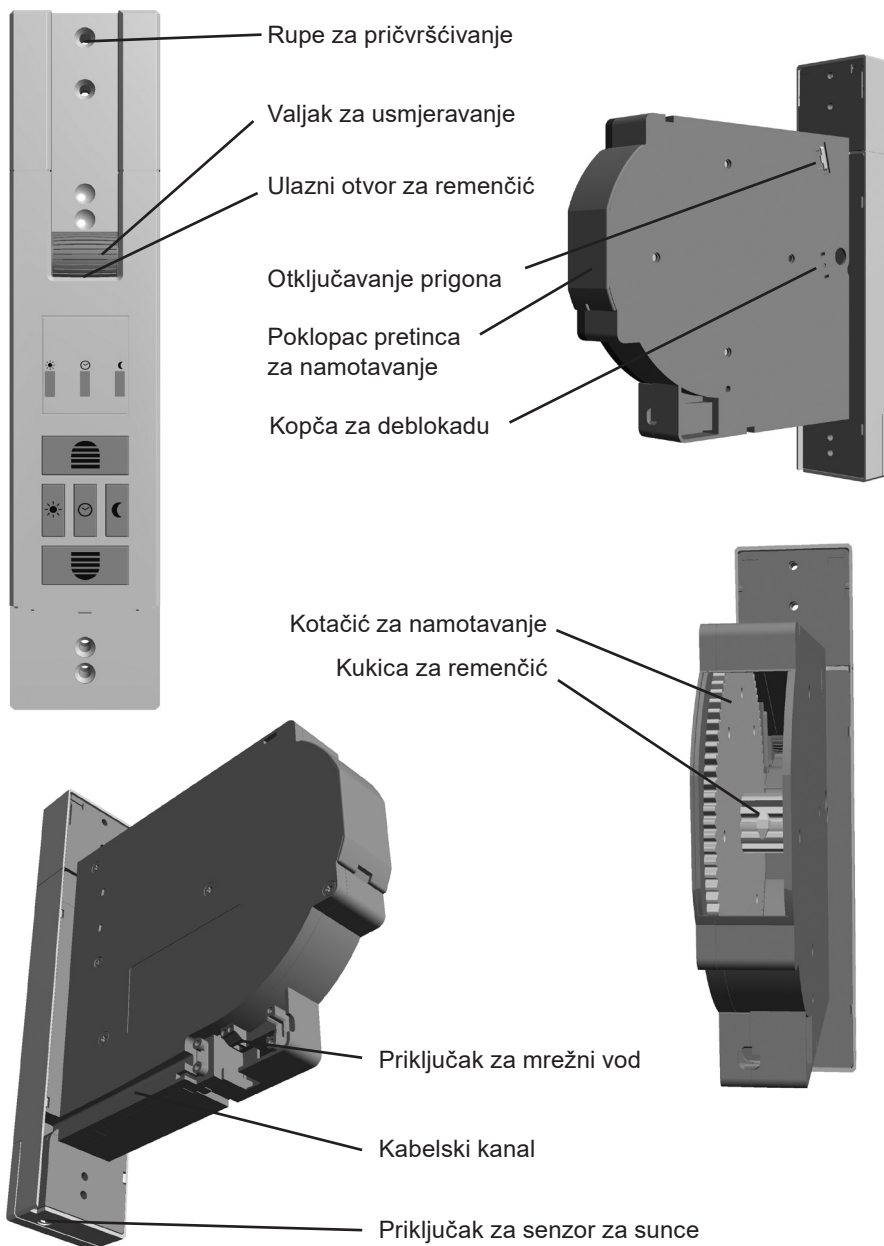

## OBJAŠNJENJE TIPKI I PRIKAZA

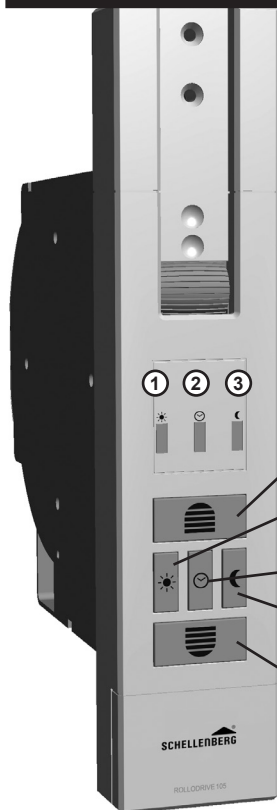

- ① LED Sunce
- ② LED Sat
- ③ LED Mjesec
- ④ **Tipka za podizanje**  
Roleta se podiže.
- ⑤ **Tipka Sunce**  
Aktivira automatski senzor za sunce
- ⑥ **Tipka Sat**  
Za podešavanje vremena i automatike.
- ⑦ **Tipka Sumrak**  
Uključuje i isključuje funkciju sumraka
- ⑧ **Tipka za spuštanje**  
Roleta se spušta.

### Detaljni opis svih LED: ① – ③

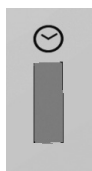

LED isključena



LED svijetli

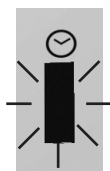

LED treperi

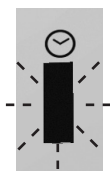

LED brzo treperi



Ako pri uključenoj funkciji svijetli jedna ili više LED, isključuju se nakon 5 minuta. Za provjeru se u svakom trenutku može kratko pritisnuti bilo koja tipka i LED žaruljice će ponovno svijetliti 5 minuta.

## САДРЖАЈ

Сигурност и напомене .....	204
Технички подаци .....	206
Објашњење производа .....	208
Објашњење дугмади дисплеја .....	209
<b>A</b> Димензије .....	217
Потребан алат .....	218
Опсег испоруке .....	218
<b>B</b> Монтажа .....	219
<b>C</b> Подешавање крајњих положаја .....	231
<b>D</b> Промена / корекција крајњих положаја .....	235
<b>E</b> Ручни погон .....	236
<b>F</b> Аутоматски погон: Подешавање времена отварања и затварања .....	238
<b>G</b> Препознавање препрека .....	241
<b>H</b> Препознавање блокаде .....	244
<b>I</b> Ограничење времена рада .....	247
<b>J</b> Опционални прибор: Сензор за сунце и замрачење .....	248
<b>K</b> Подешавање вредности осветљења - функција сунца .....	255
<b>L</b> Укључивање и искључивање функције сунца .....	255
<b>M</b> Дијаграм функције сунца .....	261
<b>N</b> Подешавање вредности сумрака - функција замрачења .....	267
<b>O</b> Укључивање и искључивање функције замрачења .....	267
<b>P</b> Дијаграм функције замрачења .....	273
<b>Q</b> Пребацивање између ручног - аутоматског погона .....	279
<b>R</b> Ресетовање на фабричке вредности .....	283

## СИГУРНОСТ И НАПОМЕНЕ

Поштовани купче,



Пре монтаже и пуштања у рад, пажљиво прочитајте цело упутство. Придржавајте се свих сигурносних упутстава, пре него што почнете с радом. Чувајте упутство и упутите сваког корисника на евентуалне опасности, повезане с овим производом. Приликом промене власништва, предајте ово упутство новом власнику. Код оштећења, насталих услед непрописне употребе или погрешне монтаже, поништавају се гаранција и сва права на потраживање из ње.

## СИГУРНОСНА УПУТСТВА



Постоји опасност по живот због струјног удара! Пре радова на електричним системима морате их одвојити од напајања.

- Предузмите сигурносне мере против случајног укључивања. Ово важи и за одржавање и поправке на електричним системима ролетни.
- Електричне прикључке може да изводи само за то овлашћени електричар.
- Неисправна инсталација може изазвати озбиљне повреде или материјалну штету.
- Коришћење неисправних уређаја може довести до угрожавања људи и до оштећења (струјни удар, кратак спој). Стога, никада немојте користити неисправне или оштећене уређаје.
- Треба поштовати прописе локалног предузећа за снабдевање енергијом, као и све важеће стандарде и прописе за електричне инсталације.
- Производ користите само у сувим просторијама (класа заштите ИП20).
- Производ и амбалажа нису играчке. Држите ван домаћаја деце, јер постоји опасност од повреде или гушења.
- Немојте отварати производ јер се тиме ствара опасност од повређивања.
- Мрежна утичница и мрежни трансформатор увек морају бити лако доступни.
- Пазите да се особе не задржавају у подручју кретања система ролетни. Подручје кретања система ролетне мора да буде видљиво у току рада. Постоји опасност од повреде.
- Деца или одрасли који на основу недостатка физичких, психичких или сензорних способности нису у стању да безбедно и пажљиво и рукују овим производом, не смеју да га користе или да га монтирају. Деца од 8 година и навише, као и особе са смањеним физичким, сензорним и менталним способностима или особе без искуства и знања могу да користе овај

производ уз надзор или након упућивања у његово безбедно коришћење и ако схватају опасности које произлазе из тога. Чишћење и корисничко одржавање не смеју да обављају деца без надзора.

- Деци се не сме дозволити да се играју погоном траке за ролетну.

## ИЗЈАВА СЕ И УСКЛАЂЕНОСТ

Механизам са траком за дизање и спуштање ролетне (Бр. арт. (DE) 22710, (22729) испуњава важећи захтеви европских и националних смерница. Усаглашеност је доказана. Цели текст ЕУ изјаве о усаглашености је доступан на следећој интернет адреси: <http://www.schellenberg.de> (ставка менија „Service“ (Сервис) у Download-Center(Центар за преузимање)).



Директива о  
машинама 2006/42/  
ЕЗ

Директива о  
електромагнетној  
компатибилности  
2014/42/ЕУ

Директива за примену  
опасних супстанци  
у електричној и  
електронској опреми  
(RoHS) 2011/65/EU



Не бацајте с кућним отпадом! Овај производ се може рециклирати и можете га предати на сабирним пунктовима за електрични кућни отпад.

## ПРЕДВИЂЕНА ПРИМЕНА

- Производ је (Бр. арт. 22710/22729) намењен искључиво за покретање система ролетни путем траке. У ту сврху, систем ролетне мора да испуњава техничке предуслове производа.
- Друга употреба или употреба која превазилази предвиђену примену сматра се непрописном употребом.
- Alfred Schellenberg GmbH не одговара за последичне штете, материјалне штете и телесне повреде настале услед непрописне употребе.
- У складу са стандардом EN 13659, потребно је обезбедити испуњавање услова за померање viseћих ролетни и завеса у складу са стандардом EN 12045. У одмотаном положају при сили од 150 N према горе, померање на доњој ивици мора да износи најмање 40 mm. При томе посебно треба пазити да брзина кретања завесе/ролетне у последњих 0,4 m буде мања од 0,2 m/s.

XS

- Систем ролетни и његови делови се морају чувати у непрекорном стању. Недостаци на систему или на његовим деловима се морају отклонити пре уградње производа.
- На месту коришћења треба обезбедити мрежну утичницу 230 V / 50 Hz (видети страницу 229).
- Површина на коју се производ монтира мора бити равна и чврста.
- Користите искључиво оригиналне резервне делове јер тако неће доћи до неисправног рада односно до оштећења уређаја.
- Неисправно постављање вођице траке може да уништи траку и непотребно оптерети производ. Производ монтирајте тако да трака улази у погон за ролетне колико год је могуће вертикално. На тај ћете начин ћете избећи непотребно трење и хабање.

## ТЕХНИЧКИ ПОДАЦИ

Погонски напон мрежног трансформатора	230 V / 50 Hz
Називна снага	70 W
Снага у стању приправности	0,5 W
Обртни моменат	14 Nm
Краткотрајни погон	4 минута
Макс. бр. обртаја	24 обр/мин.
Класа заштите	IP 20 (само за суве просторије)
Класа заштите	II
Број времена уклапања	2 (ДИЗАЊЕ и СПУШТАЊЕ)
Дозвољена температура околине	0-40 °C
Подручје подешавања аутоматског сензора за сунце	2.000 до 20.000 лукса
Подручје подешавања аутоматског замрачења	2 до 50 лукса
Димензије	види страницу 217
Дозвољене ширине траке	23 mm (макси трака)
Дужина траке	15 m при дебљини траке од 1,0 mm 12 m при дебљини траке од 1,3 mm 11 m при дебљини траке од 1,5 mm

## ТЕХНИЧКИ ПОДАЦИ

Макс. површина ролетне	10 m <sup>2</sup> пластика 6,0 m <sup>2</sup> алуминијум / дрво
Макс. тежина ролетне	4,5 kg/m <sup>2</sup> пластика 10 kg/m <sup>2</sup> алуминијум / дрво
Кабл за напајање струјом	2x0,75 qmm H03VVH2-F
Број дугмади за руковање	5

### Напомене:

Након прекида напајања струјом, подешени циклуси остају меморисани. Чим се поново успостави напајање струјом, наставља се покретање циклуса отварања и затварања. Међутим, померено за време трајања нестанка електричне енергије.

Наведени подаци су оквирне вредности и односе се на идеалну ситуацију приликом уградње. Вредности могу да одступају због услова на месту уградње.

Производ користите само са тракама за ролетне, са димензијама наведеним у табели „Технички подаци“. Неисправна дужина и ширина траке изазваће оштећења. Старе траке замените ако не испуњавају наведене захтеве.

**Пажња:** Редовно проверавајте исправност viseћег дела и траке. У случају опасности ставите систем изван употребе и организујте поправку од стране специјализованог сервиса.

Напомена: Како и диск траке у сандуку ролетне старењем губи чврстину, препоручујемо да га након дуже употребе проверите и евентуално замените.

**ОБЈАШЊЕЊЕ ПРОИЗВОДА**

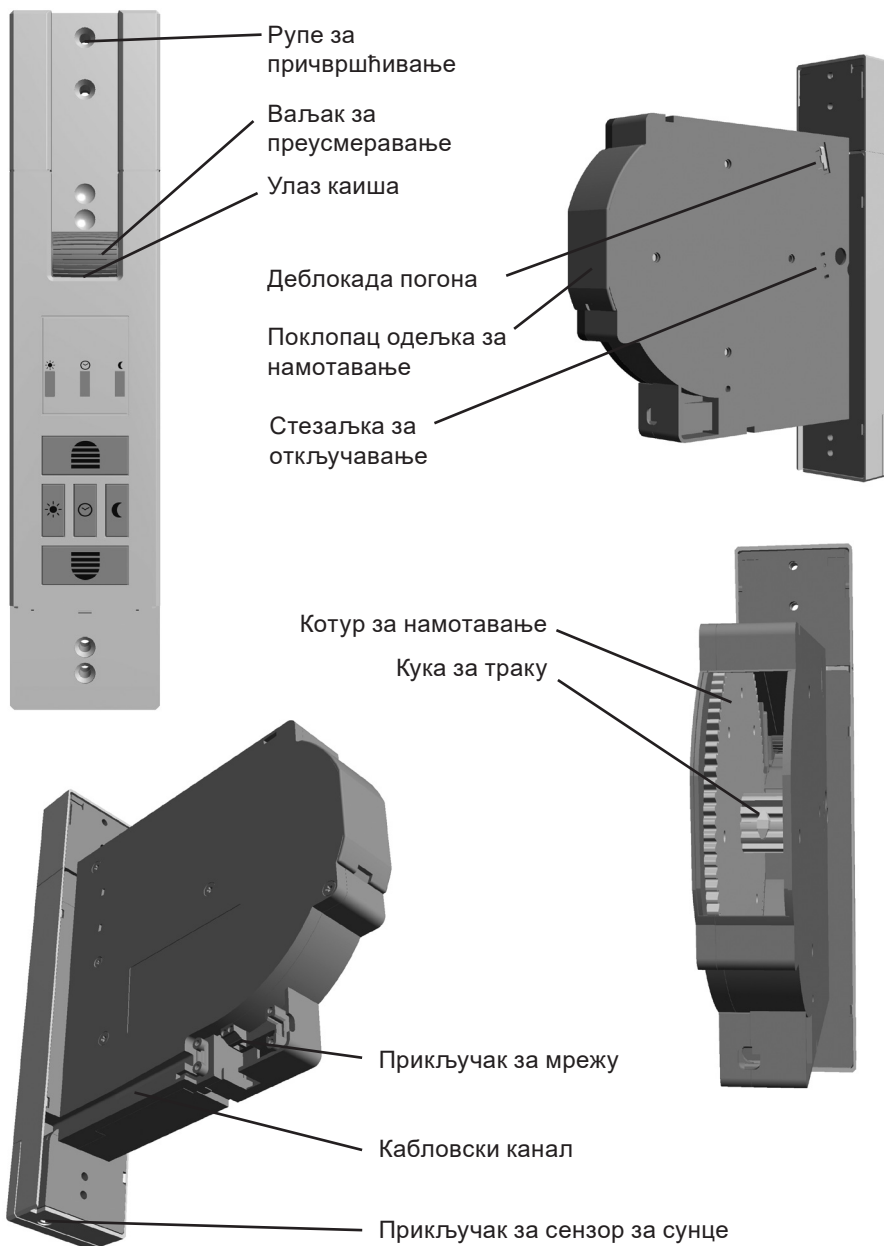



## ОБЈАШЊЕЊЕ ДУГМАДИ ДИСПЛЕЈА

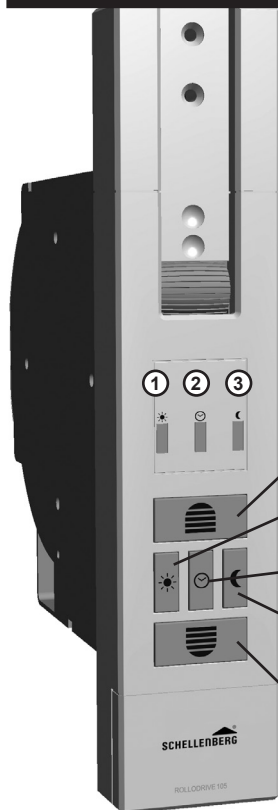

- ① Светлећа диода сунце
- ② Сат са светлећим диодама
- ③ Светлећа диода са месечиниом
- ④ Дугме за подизање  
Ролетна иде навише.
- ⑤ Дугме сунце  
Активира аутоматски сензор за сунце.
- ⑥ Дугме сат  
За подешавање тачног времена за аутоматику.
- ⑦ Дугме за замрачење  
Укључује или искључује функцију замрачења
- ⑧ Дугме за спуштање  
Ролетна иде наниже.

### Детаљни опис свих светлећих диода: ① – ③

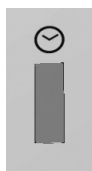

Светлећа диода искљ.

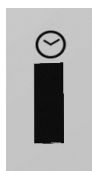

Светлећа диода укљ.

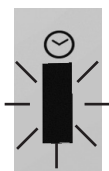

Светлећа диода трепће

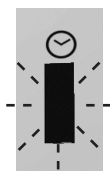

Светлећа диода трепће брзо



Ако једна или више светлећих диода светле када је функција укључена, ове ће се угасити након 5 минута. Због контроле можете у свако време кратко да притиснете неки тастер и диоде ће изнова светлети у трајању од 5 минута.

XS

## EFNISYFIRLIT

Öryggi og ábendingar .....	211
Tæknilysing .....	213
Skýring á vöru .....	215
Skýring á hnöppum og skjá .....	216
<b>A</b> Mál .....	217
Nauðsynleg verkfæri .....	218
Innifalið .....	218
<b>B</b> Uppsetning .....	219
<b>C</b> Stilling á endastöðum .....	231
<b>D</b> Breyting/leiðrétting á endastöðum .....	235
<b>E</b> Handstýring .....	236
<b>F</b> Sjálfstýring: Tími fyrir opnun og lokun stilltur .....	238
<b>G</b> Greining hindrana .....	241
<b>H</b> Greining festingar .....	244
<b>I</b> Takmörkun á gangtíma .....	247
<b>J</b> Valfrjáls aukabúnaður: Sólar- og ljósaskiptaskynjari .....	248
<b>K</b> Stilling á birtustigsgildi - sólarvirkni .....	255
<b>L</b> Kveikt og slökkt á sólarvirkni .....	255
<b>M</b> Skýringarmynd fyrir sólarvirkni .....	261
<b>N</b> Stilling á ljósaskiptagildi - ljósaskiptavirkni .....	267
<b>O</b> Kveikt og slökkt á ljósaskiptavirkni .....	267
<b>P</b> Skýringarmynd fyrir ljósaskiptavirkni .....	273
<b>Q</b> Skipt milli handstýringar og sjálfstýringar .....	279
<b>R</b> Endurstillt á verksmiðjustillingu .....	283

## ÖRYGGI OG ÁBENDINGAR

Ágætu viðskiptavinir!



Vinsamlegast lesið leiðbeiningarnar í heild sinni áður en varan er sett upp og tekin í notkun. Huga skal að öllum öryggisleiðbeiningum áður en hafist er handa. Geymið þessar leiðbeiningar og bendið öllum notendum á hættur sem geta skapast í tengslum við vöruna. Þegar eigendaskipti verða skal láta nýja eigandann fá leiðbeiningarnar. Tjón sem hlýst af óviðeigandi notkun eða rangri uppsetningu fellir ábyrgðina úr gildi.



## ÖRYGGISLEIÐBEININGAR



Lífshætta stafar af raflosti! Áður en unnið er í rafkerfum verður að taka strauminn af þeim.

- Gerið öryggisráðstafanir svo straumur sé ekki settur á í ógáti. Þetta gildir líka hvað viðhald og viðgerðir á rafdrifnum gluggahlerabúnaði varðar.
- Aðeins fagfólki með tilskilin réttindi er heimilt að annast tengingar við rafmagn.
- Röng uppsetning getur leitt til alvarlegra slysa á fólki eða tjóns á hlutum.
- Notkun á biluðu tæki getur sett fólk í hættu og valdið skemmdum (raflosti, skammhlaupi). Notið því aldrei biluð eða skemmd tæki.
- Fylgja skal fyrirmælum rafveitu á hverjum stað sem og öllum gildandi stöðlum og reglum um raflagnir.
- Notið vöruna aðeins á þurrum stöðum (hlífðarflokkur IP20).
- Varan og umbúðirnar eru ekki leikfang. Haldið frá börnum þar sem hætta er á slysum eða köfnun.
- Vegna slyshættu má ekki opna vöruna.
- Ávallt skal vera hægt að komast að rafmagnsinnstungunni og aflgjafanum.
- Haldið fólki frá því svæði sem gluggahlerabúnaðurinn hreyfist eftir. Svæðið sem gluggahlerabúnaðurinn hreyfist eftir verður að vera sýnilegt meðan á notkun stendur. Slyshætta er fyrir hendi.
- Börn eða fólk sem er með skerta andlega getu, skerta líkamsgetu eða skerta skyngetu og er ekki fært um að nota vöruna á öruggan og varkáran hátt má ekki nota eða setja upp vöruna. Börn eldri en 8 ára og einstaklingar með skerta líkamsgetu, skyngetu eða andlega getu og einstaklingar sem ekki hafa reynslu og/eða þekkingu mega nota vöruna, svo fremi sem þeir eru undir eftirliti aðila sem gætir öryggis þeirra eða að þeir hafi fengið tilsögn hjá viðkomandi aðila um örugga notkun tækisins og þeim hafi verið gerð skýr grein fyrir hættunum. Börn mega ekki annast þrif eða notendaviðhald án eftirlits.
- Leyfið ekki börnum að leika með gluggahleradrifið.

## CE-SAMRÆMISYFIRLÝSING

Ólarvindan (vörunúmer  22710,  22729) uppfyllir gildandi kröfur evrópskra og innlendra tilskipana. Sýnt hefur verið fram á samræmi. Nálgast má texta ESB-samræmisýfirlýsingarinnar í heild sinni á vefslóðinni <http://www.schellenberg.de> (undir valmyndaratríðinu „Service“ í Download-Center).



Tilskipun 2006/42/EB  
um vélarbúnað

Tilskipun 2014/42/  
ESB um rafseguls-  
viðssamhæfi

RoHS Tilskipun  
2011/65/EU



Flegið ekki með heimilissorpi! Varan er endurvinnanleg og skila má henni til endurvinnslustöðva.

## RÉTT NOTKUN

- Varan er (Vörunr. 22710/22729) eingöngu ætluð til notkunar á gluggahlerabúnaði með ól. Gluggahlerabúnaðurinn verður að vera í samræmi við tæknikröfur vörunnar.
- Öll önnur notkun telst vera röng.
- Alfred Schellenberg GmbH tekur ekki ábyrgð á afleiddu tjóni, tjóni á hlutum eða slysum á fólki sem hljótast af rangri notkun.
- Samkvæmt staðlinum EN 13659 verður að sjá til þess að tilteknum tilfærsluski-lyrðum fyrir gluggatjöldin sé fylgt eftir í samræmi við EN 12045. Þegar gluggatjöldin eru dregin út verður tilfærslan að minnsta kosti að vera 40 mm frá neðri brún með 150 N affli við hreyfingu upp á við. Sérstaklega þarf að gæta þess að hraðinn þegar gluggatjöldin eru dregin út sé ekki meiri en 0,2 m/sek. Þegar komið er að síðustu 0,4 metrunum.
- Gluggahlerabúnaðurinn og íhlutir hans verða að vera í fullkomnu lagi. Ágalla á búnaðinum eða hlutum hans þarf að lagfæra áður en varan er sett upp.
- Á uppsetningarstað verður 230 V / 50 Hz rafmagnsinnstunga að vera til staðar (sjá bls. 229).
- Uppsetningarflötur vörunnar verður að vera sléttur og geta borið hana.
- Til að fyrirbyggja bilanir og skemmdir á tækinu skal ávallt nota upprunalega varahluti frá framleiðanda.
- Ef ólarbrautin er léleg getur það eyðilagt ólina og valdið óparfa álagi á vörunni. Setja skal vöruna þannig upp að ólin gangi eins lóðrétt og kostur er inn í ólardrif gluggahlerans. Þannig má komast hjá óparfa núningi og sliti.

## TÆKNILÝSING

Rekstrarspenna aflagjafa	230 V / 50 Hz
Uppgefið afl	70 W
Afl í biðstöðu	0,5 W
Átak	14 Nm
Notkun í skemmri tíma	4 mínútur
Hámarkssnúningshraði	24 sn./mín.
Varnarflokkur	IP 20 (aðeins fyrir þurr rými)
Hlíðarflokkur	II
Fjöldi tímastillinga	2 (UPP og NIÐUR)
Leyfilegur umhverfishiti	0-40 °C
Stillisvið sólarstyringar	2.000 til 20.000 lúx
Stillisvið ljósaskiptastýringar	2 til 50 lúx
Mál	sjá bls. 217
Lengd ólar	23 mm (Maxi-ól)
Lengd ólar	15 m með 1,0 mm ólarþykkt, 12 m með 1,3 mm ólarþykkt, 11 m með 1,5 mm ólarþykkt
Hámarksflötur gluggahlera	10 m <sup>2</sup> plast 6,0 m <sup>2</sup> ál/viður
Hámarksþ. gluggahlera	4,5 kg/m <sup>2</sup> plast 10 kg/m <sup>2</sup> ál/viður
Rafmagnssnúra	2x0,75 qmm H03VVH2-F
Fjöldi stjórnhnappa	5

**Ábendingar:**

Tímastillingar haldast óbreyttar jafnvel þótt rafmagnið fari af. Um leið og rafmagnið kemur aftur á verða tímastillingar fyrir opnun og lokun virkar að nýju, en þó með seinkun sem nemur jafnmiklum tíma og rafmagnsleysið stóð yfir.

Upplýsingarnar sem hér koma fram eru til viðmiðunar og eiga aðeins við þar sem skilyrði fyrir uppsetningu eru með besta móti. Gildin kunna að vera frábrugðin vegna aðstæðna á hverjum stað.

Aðeins má nota vöruna með ólum fyrir gluggahlara með málunum sem gefin eru upp í töflunni „Tæknilýsing“. Ólar í rangri lengd og breidd valda skemmdum. Uppfylli eldri ól ekki kröfur skal skipta henni út.

**Athugið:** Gangið reglulega úr skugga um að gluggatjöldin og ólin séu í lagi. Ef hætta skapast skal taka búnaðinn úr notkun og láta fagaðila annast viðgerðir.

Athugið: Þar sem ólartrissan í hlerakassanum tapar festingu sinni vegna slits mælumst við til þess að hún sé skoðuð eftir lengri notkunartíma og henni skipt út eftir þörfum.

## SKÝRING Á VÖRU

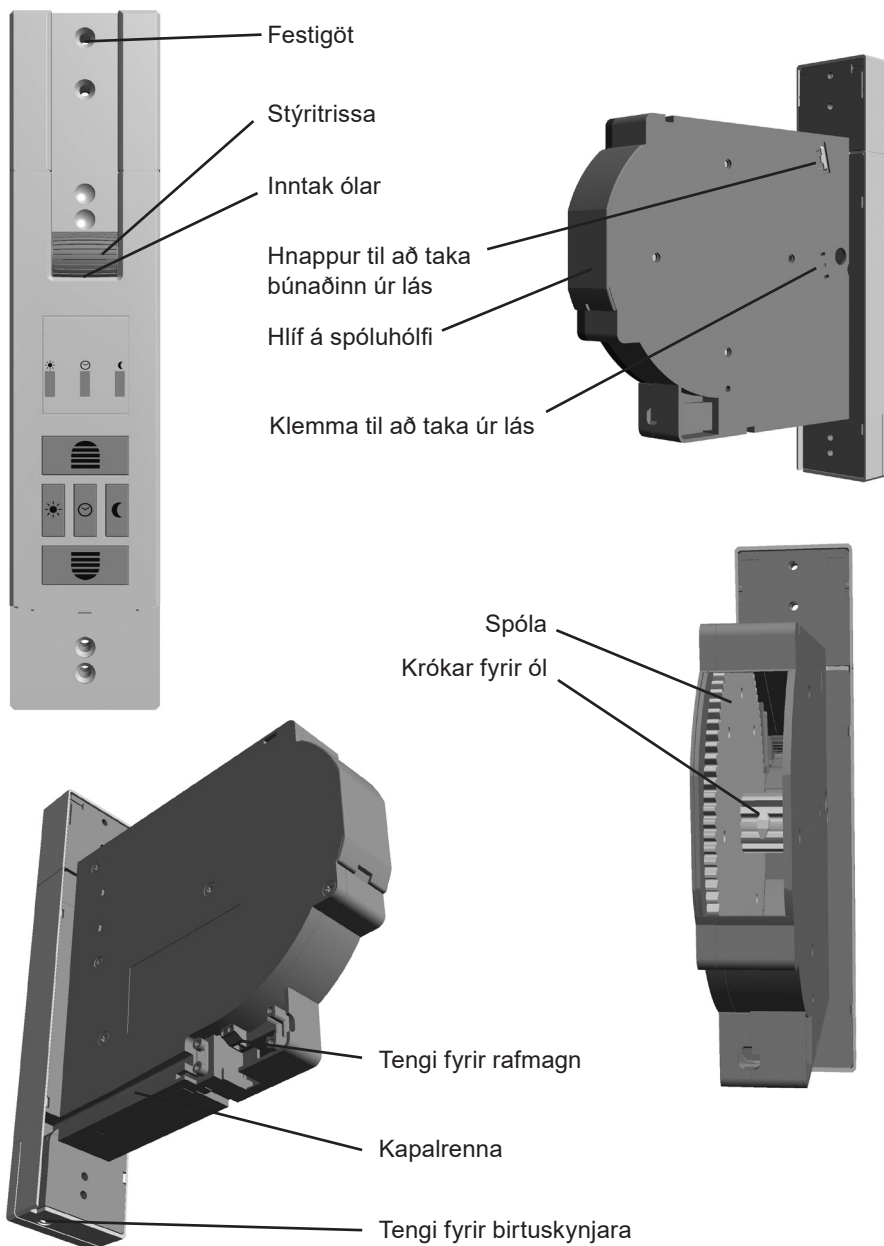

## SKÝRING Á HNÖPPUM OG SKJÁ

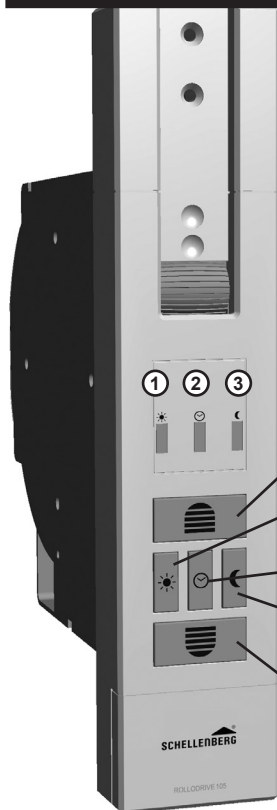

- ① Ljósdióðusól
- ② Ljósdióðuklukka
- ③ Mánljósdióða
- ④ Hnappur fyrir hreyfingu upp  
Gluggahlerinn fer upp.
- ⑤ Sólarhnappur  
Gerir sólarstýringuna virka.
- ⑥ Klukkuhnappur  
Til að stilla klukku fyrir sjálfstýringu.
- ⑦ Ljósaskiptahnappur  
Kveikir eða slekkur á ljósaskiptavirkni
- ⑧ Hnappur fyrir hreyfingu niður  
Gluggahlerinn fer niður.

### Nákvæm lýsing á öllum ljósdióðum: ① – ③

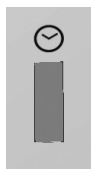

Slökkt á ljósdióðu

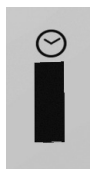

Kveikt á ljósdióðu

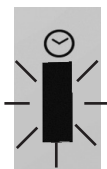

Ljósdióða blikkar

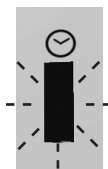

Ljósdióða blikkar hratt



Ef ein eða fleiri ljósdióður loga þegar kveikt er á virkni slokknar á þeim eftir fimm mínútur. Hægt er að ýta stutt á hvaða hnapp sem er til að prófa þetta og þá loga ljósdióðurnar á ný í fimm mínútur.



A

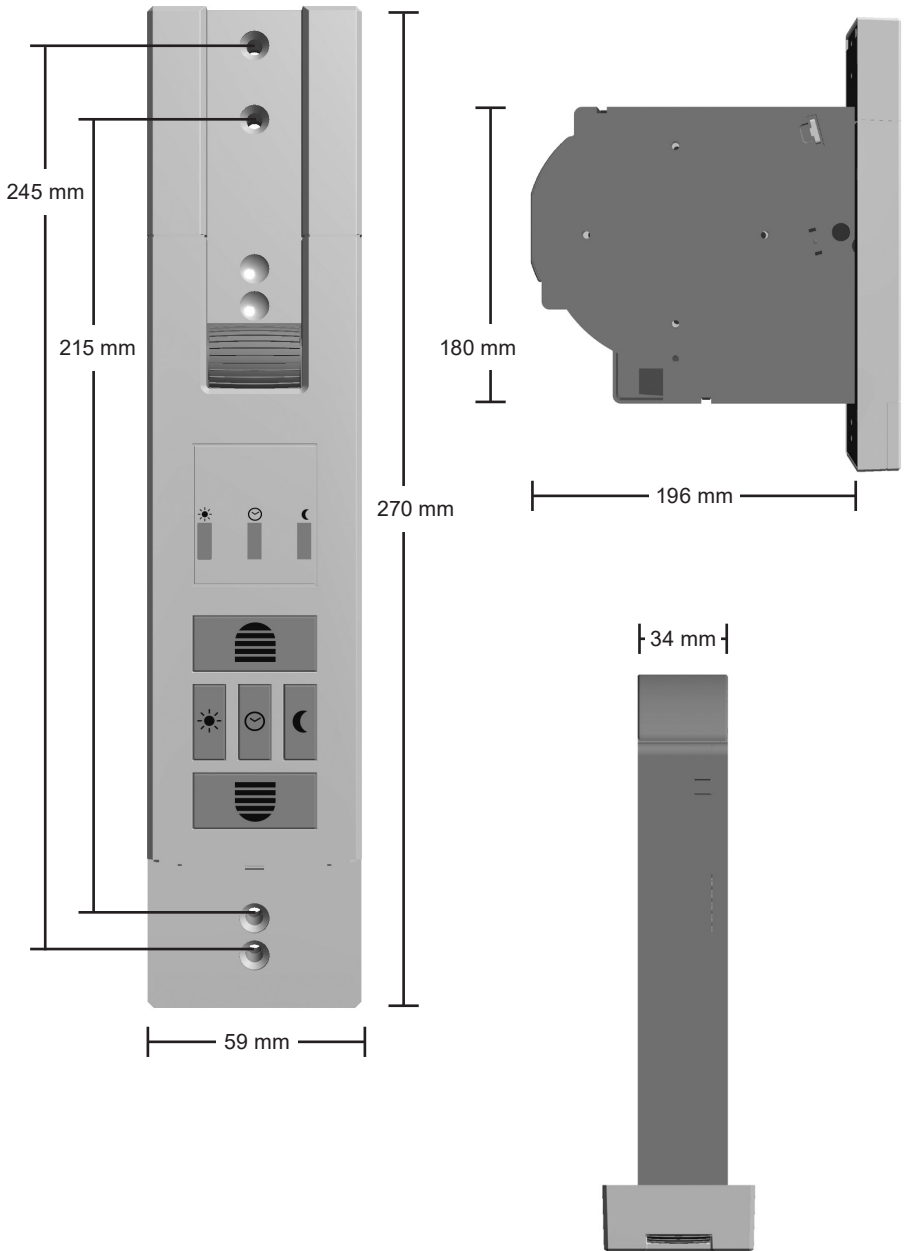



1x

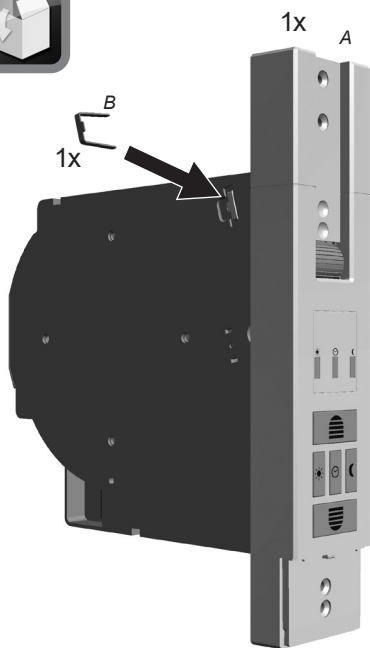

1x

A

1x

B

1x



C

4x



D

1x



E

1x



F

1x



G

1x



H



J

1x

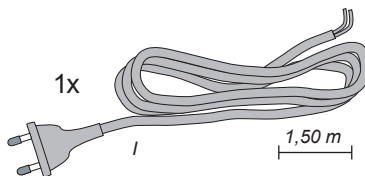

I

1,50 m

**B**

**1.**

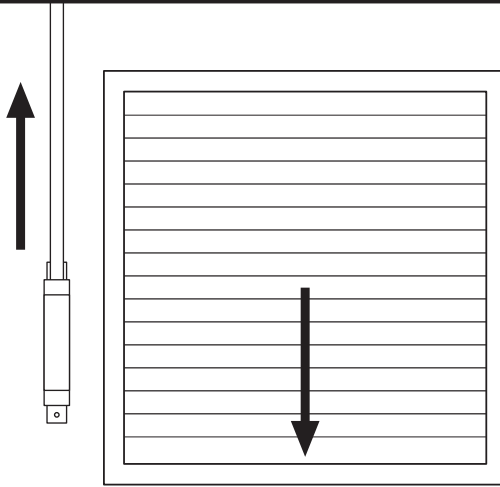

**2.**

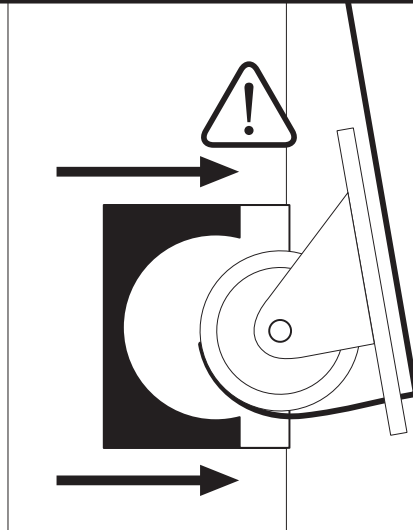

**3.**

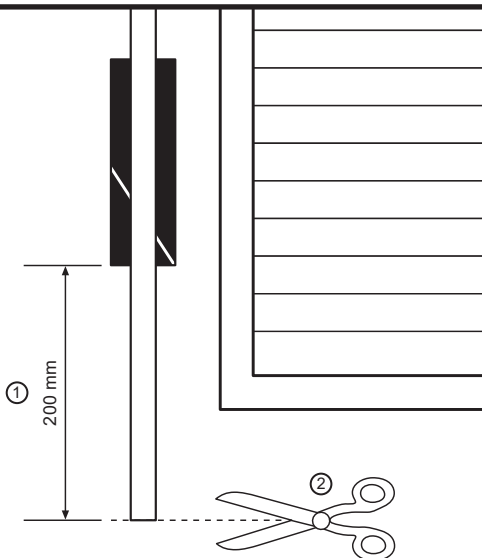

**4.**

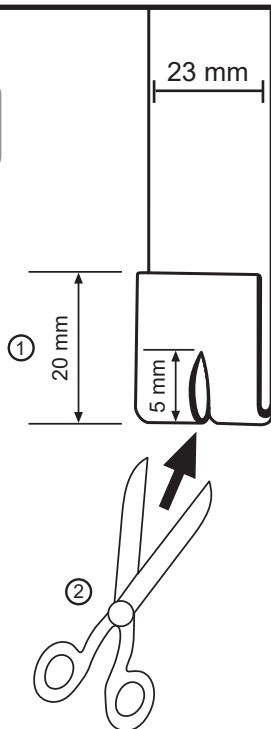

5.

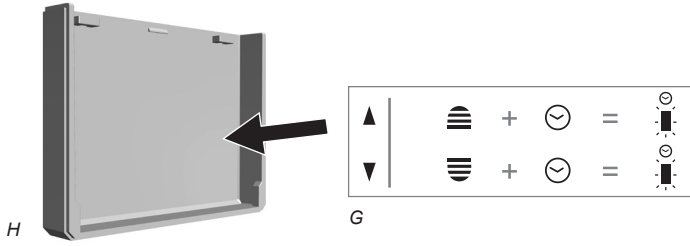

6.



**7.**



A

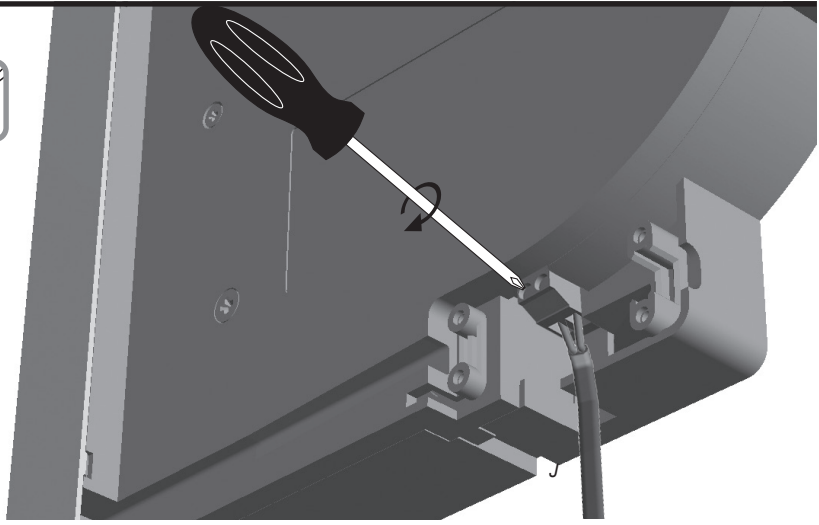

**8.**

A

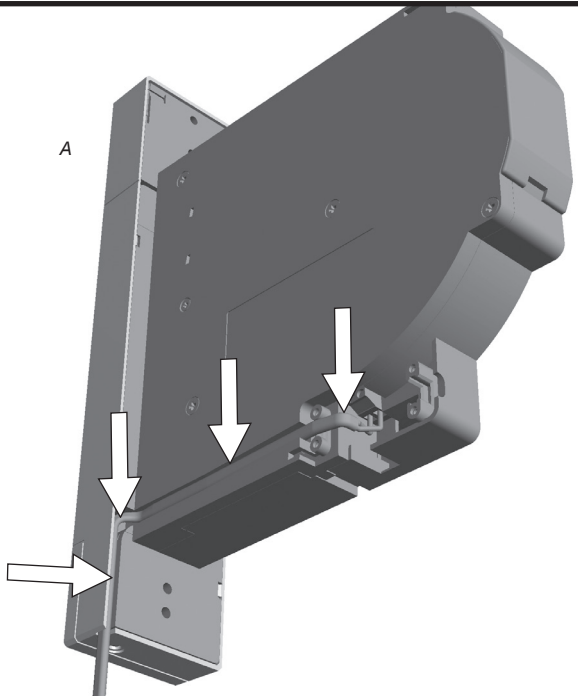

9.

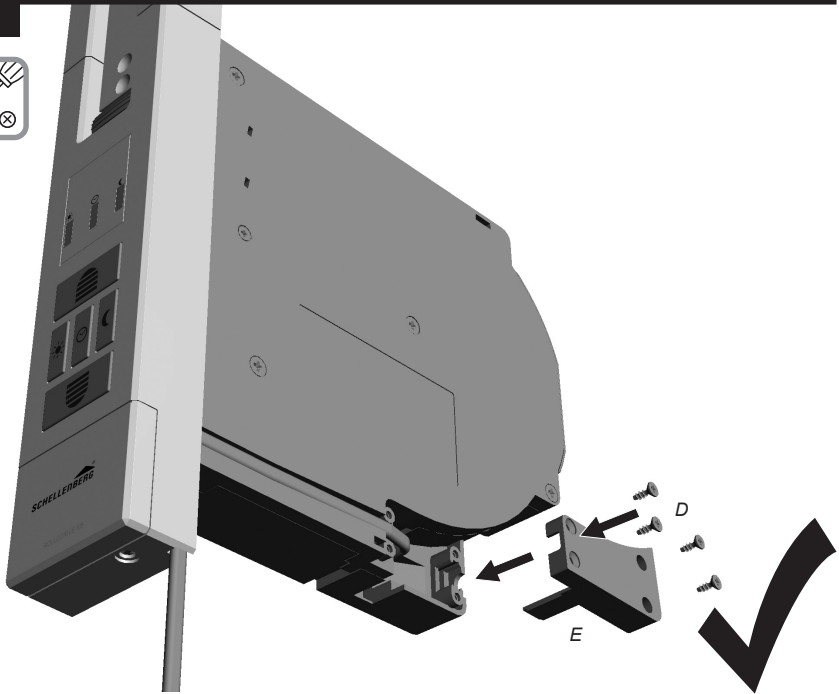

10.

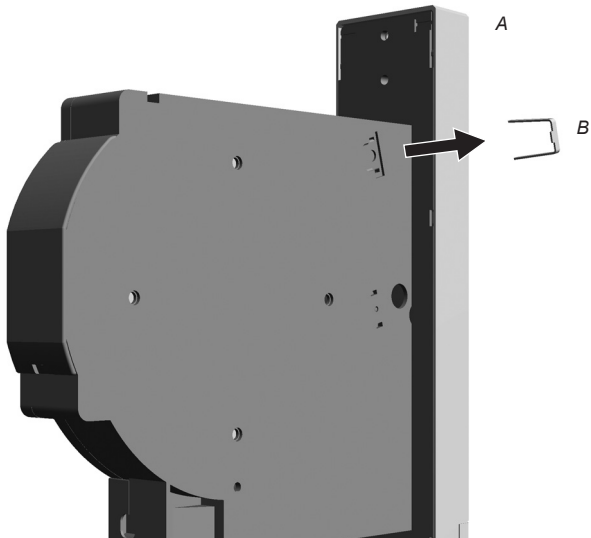

**11.**

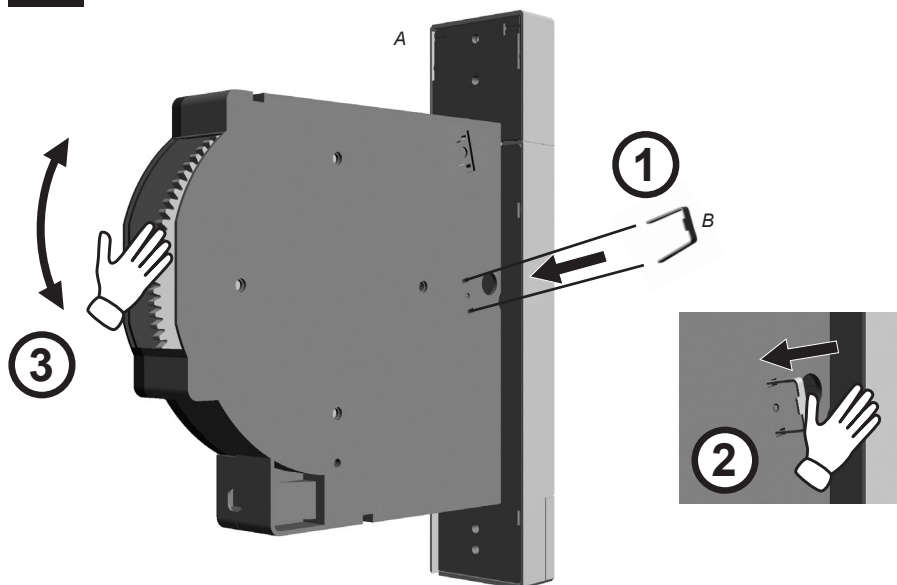

**12.**

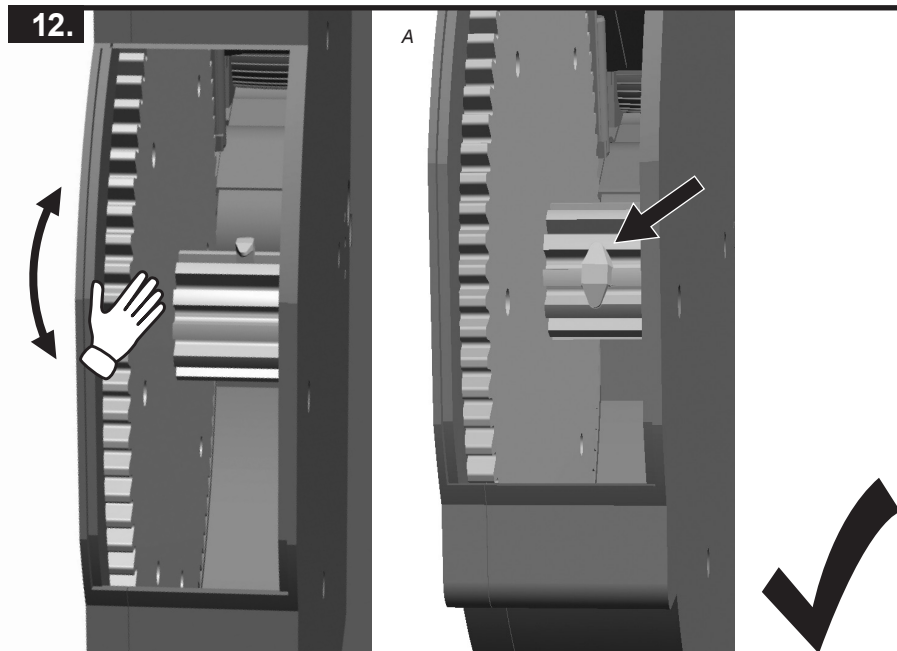



13.

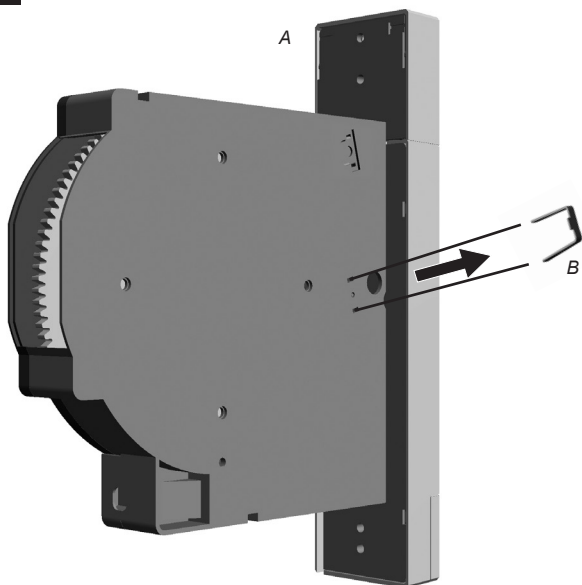

14.

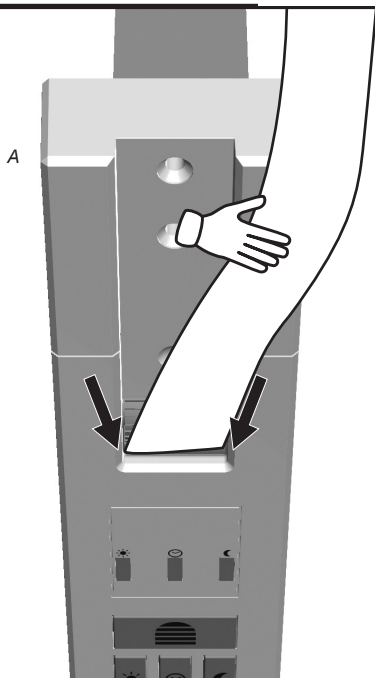

**15.**

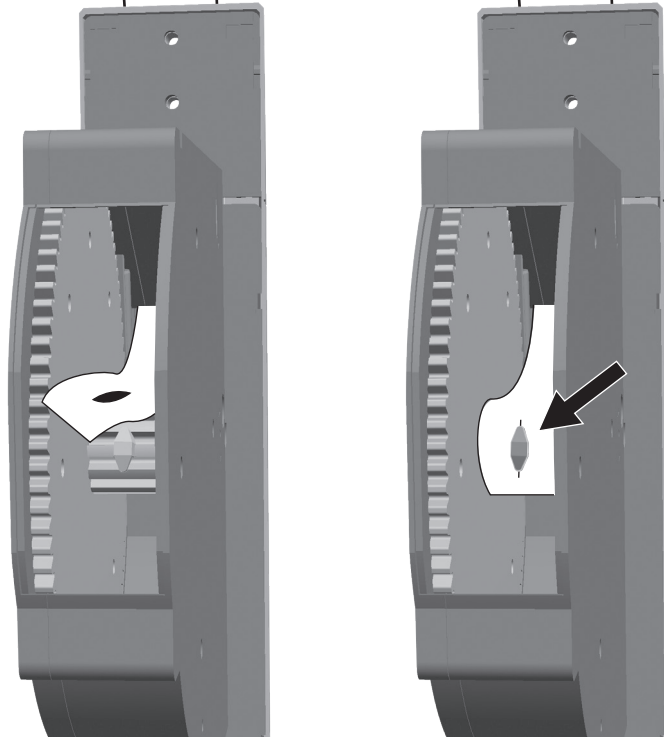

**16.**

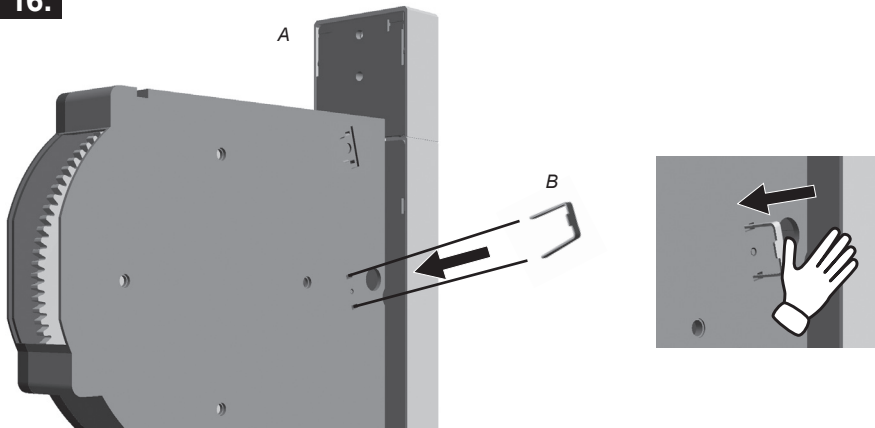

17.

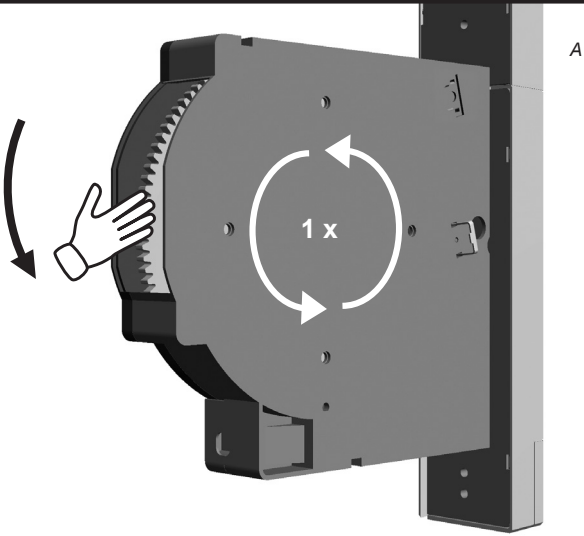

18.

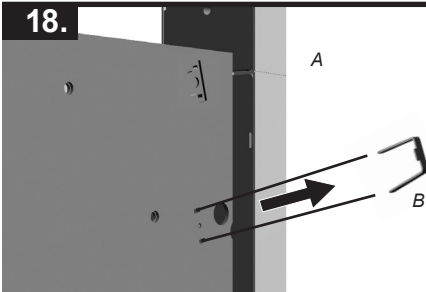

19.

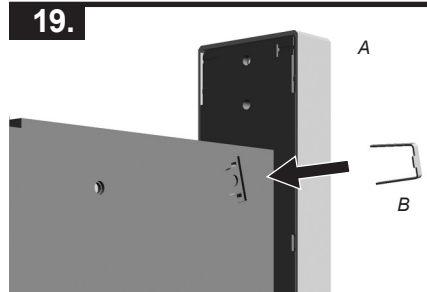

20.

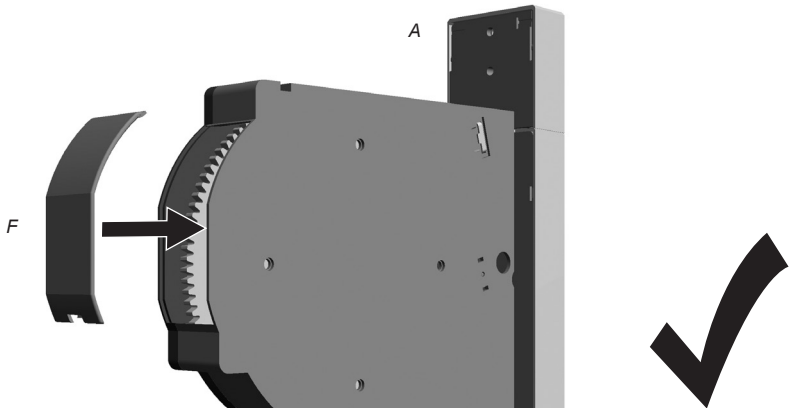

**21.**



1 x



A



**22.**

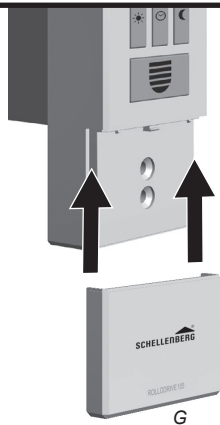

A

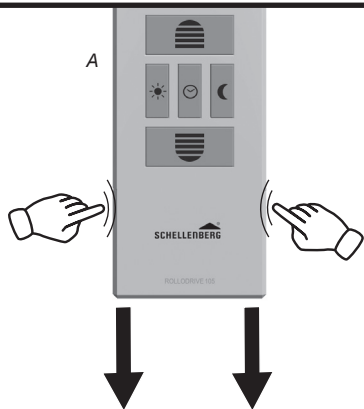

A

23.

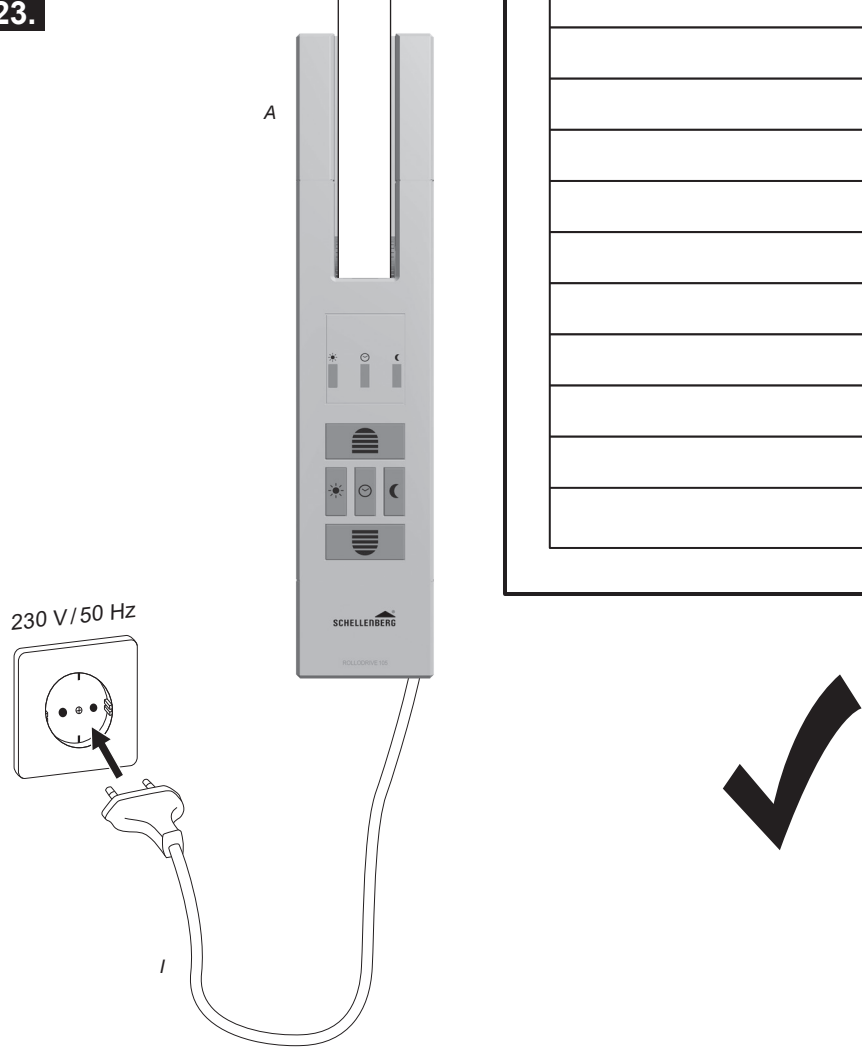

**24.**

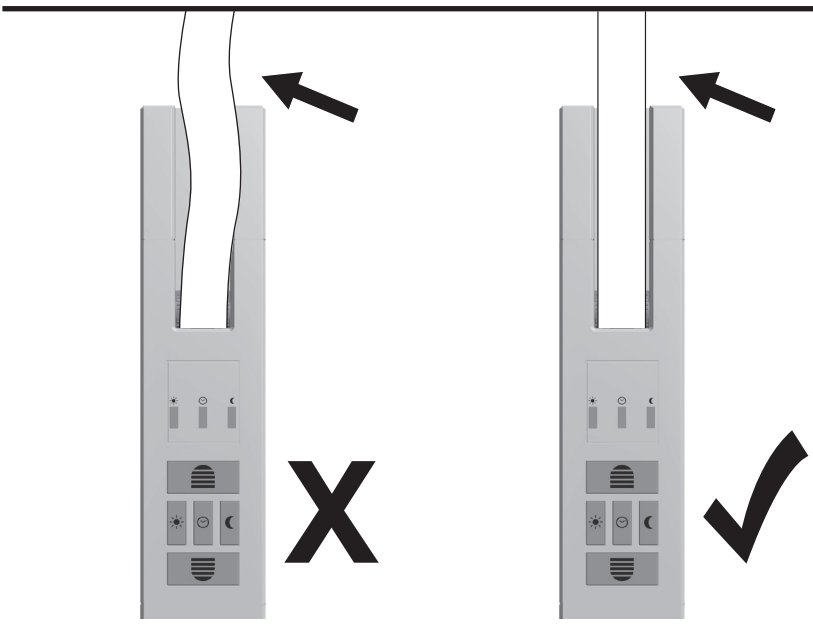
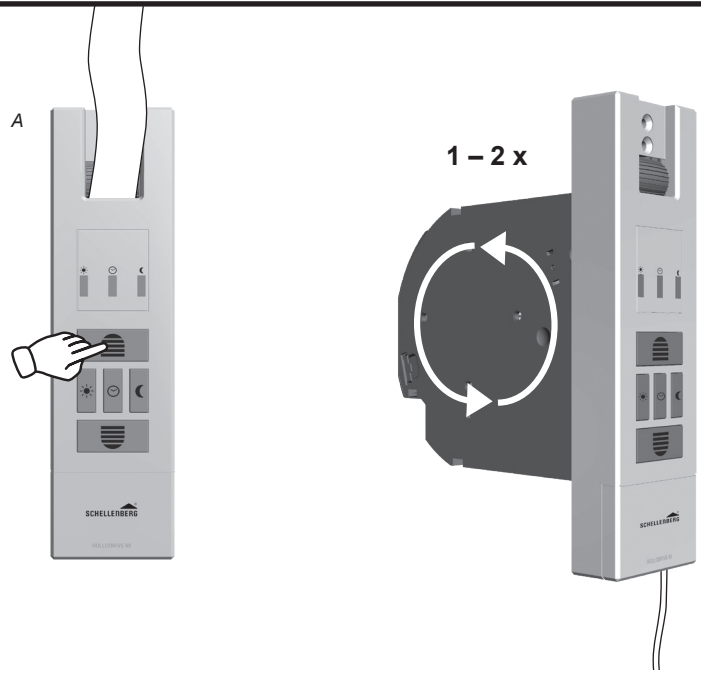

C

25.

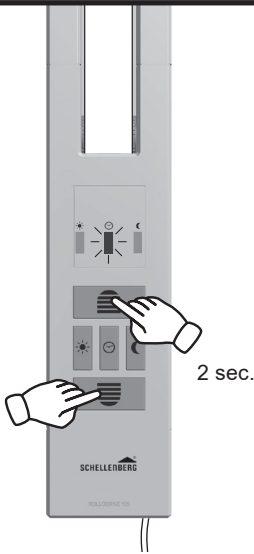

26.

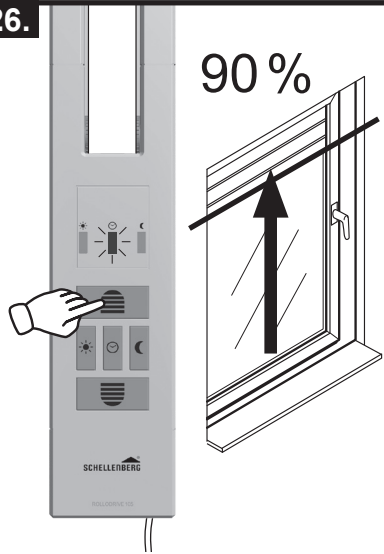

27.

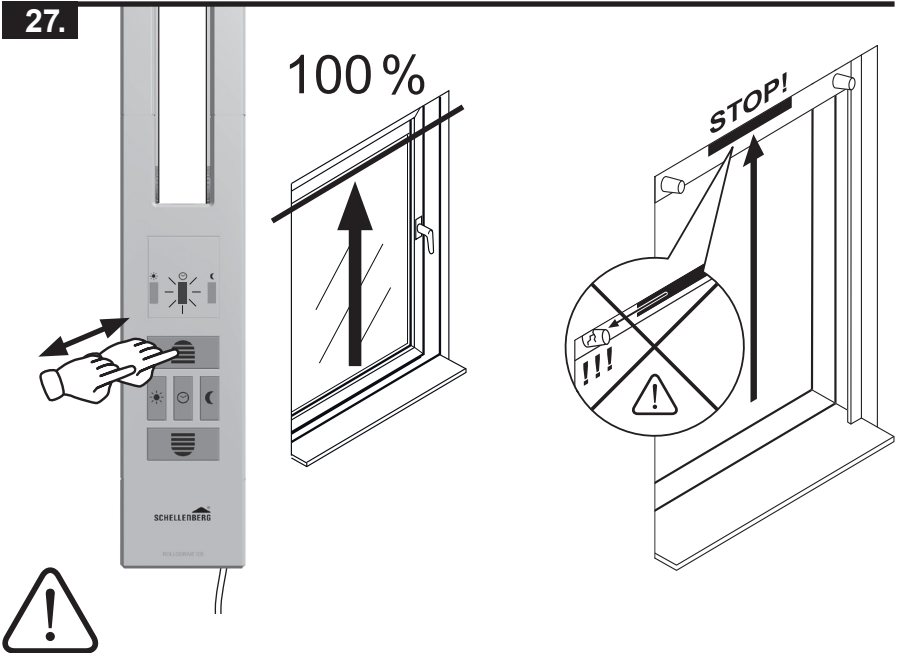

**28.**

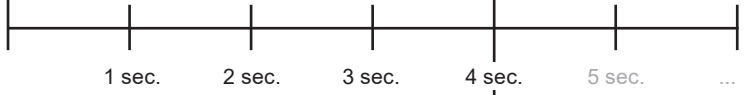
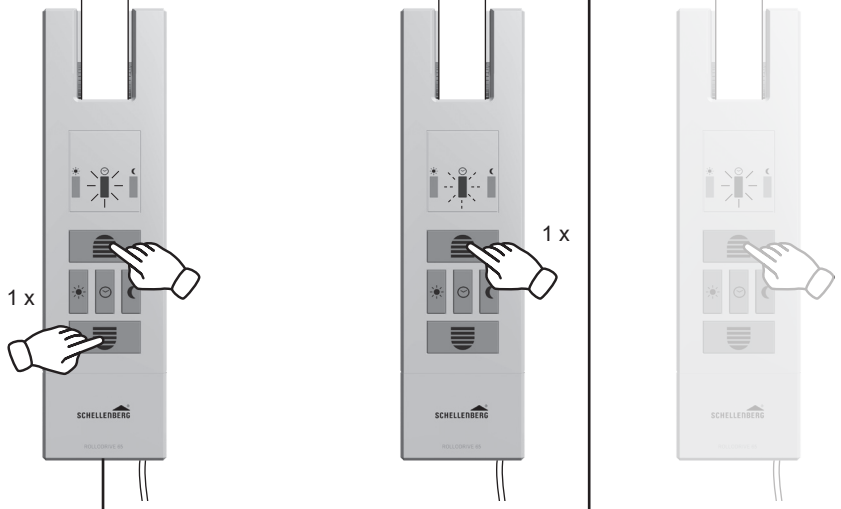

**25.**





29.

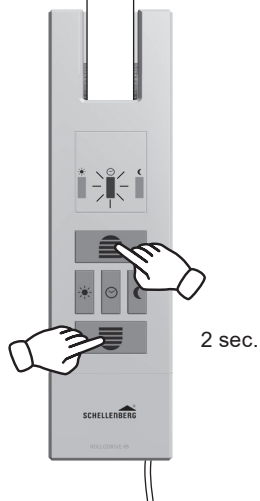

30.

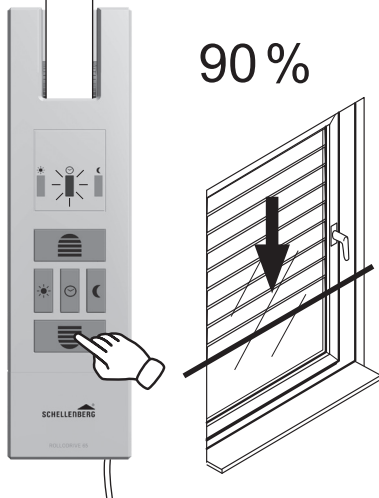

31.

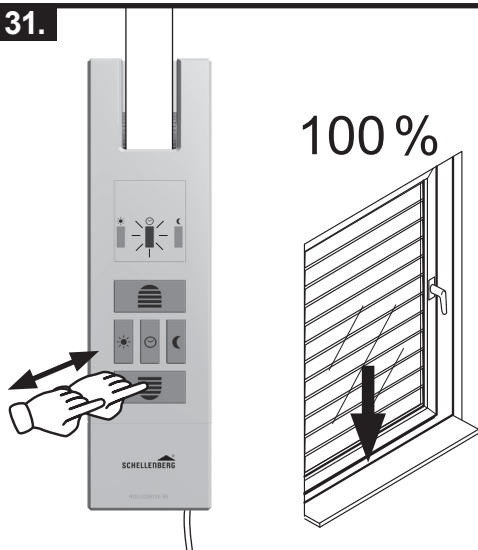

**32.**

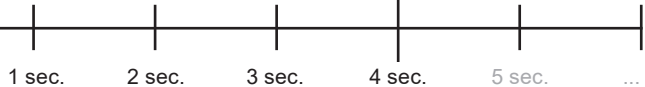
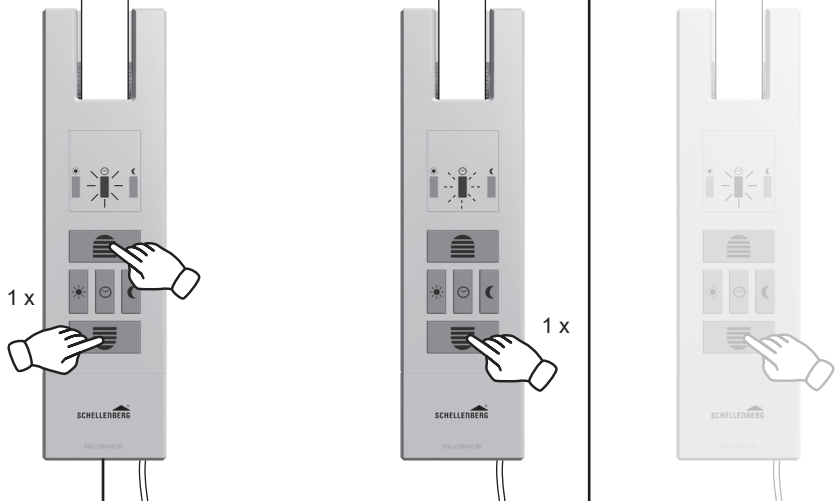

**29.**



33.

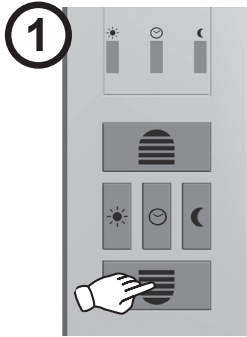

A

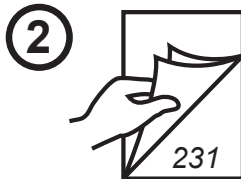
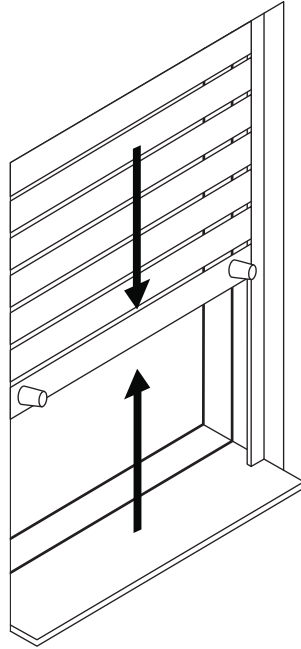

+



25.

-

32.



**E**

**34.**



A

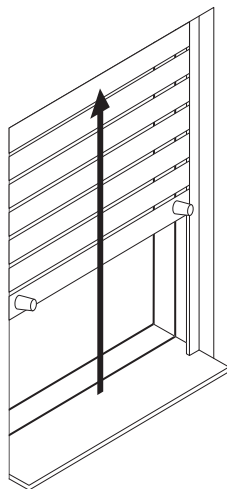

**35.**



A

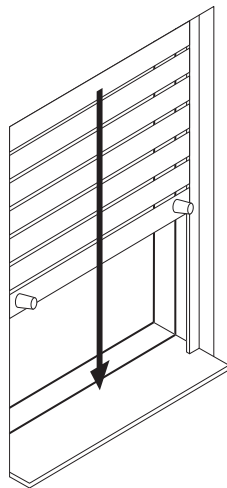



A

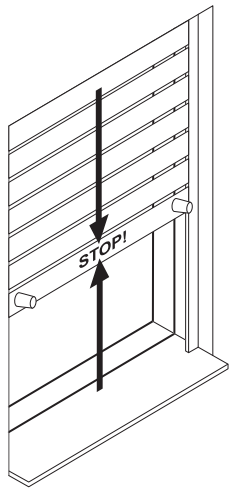

**F**

**37.**

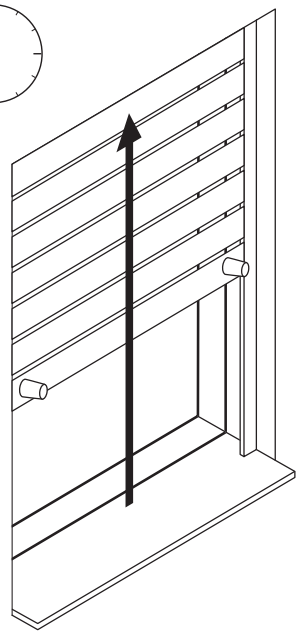
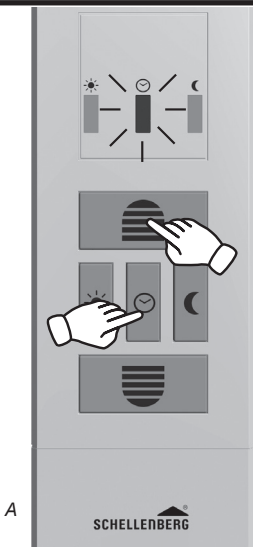

**38.**

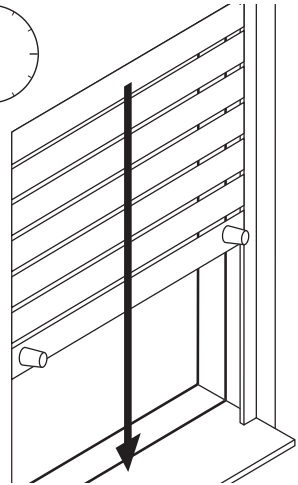

<p><b>DE</b> Die Schritte 37 und 38 müssen einmalig zur gewünschten Uhrzeit vorgenommen werden. Es muss mindestens eine Schaltzeit eingestellt werden, z.B um 7 Uhr morgens, z.B um 22 Uhr abends.</p>	<p><b>GR</b> Τα βήματα 37 και 38 πρέπει να εκτελούνται μία φορά την επιθυμητή χρονική στιγμή. Πρέπει να ρυθμιστεί τουλάχιστον ένας χρόνος αλλαγής κατάστασης. π.χ. στις 7 το πρωί. π.χ. στις 10 το βράδυ</p>
<p><b>GB</b> Steps 37 and 38 must be performed once at the required time. At least one switching time must be set. e.g. at 7:00 a.m. e.g. at 10:00 p.m.</p>	<p><b>TR</b> 37. ve 38. adımlar istenilen bir saatte bir defalığına uygulanmalıdır. En az bir şalter bağlama süresi ayarlanmalıdır. Örn. sabah saat 7'de.Örn. akşam saat 22'de.</p>
<p><b>FR</b> Les étapes 37 et 38 doivent être effectuées une fois à l'heure souhaitée. Un temps de manœuvre au minimum doit être réglé. p. ex. à 7 heures le matin. par ex. à 22 h le soir.</p>	<p><b>RU</b> Шаги 37 и 38 должны проводиться один раз в установленное время. При этом должно быть установлено, по крайней мере, одно время переключения. например, утром в 7 часов.например, вечером в 22 часа.</p>
<p><b>NL</b> Stap 37 en 38 moeten één maal op de gewenste tijd worden uitgevoerd. Er moet minimaal één schakeltijd worden ingesteld. bv. om 7 uur ,s morgens. bv. om 22 uur ,s avonds.</p>	<p><b>UA</b> Кроки 37 та 38 виконуються один раз у потрібний час. Повинен бути налаштований мінімум один момент комутації. наприклад, 7 година ранку. наприклад, 22 година.</p>
<p><b>PL</b> Kroki 37 i 38 należy wykonać jednokrotnie w wybranym czasie. Ustaw co najmniej jeden czas przesterowania. np. o godzinie 7 rano.np. o godzinie 22 wieczorem.</p>	<p><b>LT</b> Nustatant norimą laiką 37 ir 38 žingsniai turi būti atlikti vieną kartą. Turi būti nustatytas mažiausiai vienas įjungimo laikas.pvz., 7:00 val. ryto. pvz., 22:00 val. vakaro.</p>
<p><b>IT</b> I passi 37 e 38 devono essere eseguiti una volta all'ora desiderata. Deve essere impostata almeno un'ora di commutazione. ad es. alle ore 7 di mattina. ad es. alle ore 22 di sera</p>	<p><b>LV</b> 37. un 38. solis jāveic vienu reizi vēlamajā pulksteņa laikā. Jāiestata vismaz viens pārslēgšanās laiks. piem., plkst. 7 no rīta. piem., plkst. 22 vakarā.</p>
<p><b>ES</b> Los pasos 37 y 38 deben ejecutarse una sola vez a la hora deseada. Es necesario establecer por lo menos un tiempo de conmutación. p. ej. a las 7 de la mañana.p. ej. a las 10 de la noche.</p>	<p><b>EE</b> Samme 37 ja 38 tuleb teha üks kord soovitud kellaajal. Määrama peab vähemalt ühe lülitusaja. nt kell 7 hommikul. nt kell 22 õhtul.</p>
<p><b>PT</b> Os passos 37 e 38 devem ser realizados uma vez para a definição da hora desejada. Deve ser ajustado, pelo menos, um período de comutação. por ex. às 7 h por ex. às 22 h</p>	<p><b>SE</b> Stegen 37 och 38 måste genomföras en gång för önskad tid. Minst en bryttid måste ställas in. t.ex. kl. 7 på morgonen. t.ex. kl. 22 på kvällen.</p>

<p><b>CZ</b> Kroky 37 a 38 musí být jednorázově provedeny v požadovanou dobu. Musí být nastavena alespoň jedna spínací doba. např. v 7,00 ráno. např. ve 22,00 večer.</p>	<p><b>DK</b> Trin 37 og 38 skal udføres én gang på det ønskede tidspunkt. Der skal mindst indstilles én skiftetid. f.eks. kl. 7 om morgenen. f.eks. kl. 22 om aftenen.</p>
<p><b>SK</b> Kroky 37 a 38 sa musia uskutočniť len raz k požadovanému času. Musí sa nastaviť minimálne jeden čas spínania. napr. o 7 hod. ráno. napr. o 22 hod. večer.</p>	<p><b>NO</b> Stegene 37 og 38 må gjøres én gang på ønsket klokkeslett. Det må stilles inn minst én koblingstid. f.eks. kl 07:00 på morgenen. f.eks. kl 22:00 på kvelden</p>
<p><b>HU</b> A 37-38. lépéseket egyszer kell elvégezni a kívánt időponthoz. Legalább egy kapcsolási időt be kell állítani. kb. reggel 7-kor. pl. este 22 órakor.</p>	<p><b>FI</b> Vaiheet 37 ja 38 on suoritettava kerran haluttuna kellonaikana. On asetettava vähintään yksi kytkentäaika.esim. klo 7 aamulla. esim. klo 22 illalla.</p>
<p><b>HR</b> Koraci 37 i 38 moraju se jednokratno izvesti u željeno vrijeme. Morate namjestiti najmanje jedno vrijeme uklapanja. npr. u 7:00 sati ujutro. npr. u 22 sata navečer.</p>	<p><b>AL</b> Duhet kryer një herë hapat 37 dhe 38 për kohën e dëshiruar. Duhet të regjistrohet të paktën edhe një orë stakimi. p.sh. në mëngjes në orën 7.00. p.sh. në darkë në orën 22:00</p>
<p><b>SI</b> Koraka 37 in 38 je treba opraviti enkrat ob željeni uri. Nastaviti je treba najmanj en preklopni čas. npr. ob 7 uri zjutraj. npr. ob 22 uri zvečer.</p>	<p><b>BA</b> Korake 37 i 38 potrebno je obaviti jednom u željeno vrijeme. Mora biti podešeno barem jedno vrijeme uklapanja. npr. u 7 sati ujutro.npr. u 22 sat navečer.</p>
<p><b>RO</b> Pașii 37 și 38 trebuie executate o singură dată la ora dorită. Trebuie setat cel puțin un timp de pornire. de ex. la ora 7 dimineața. de ex. la ora 22 seara.</p>	<p><b>XS</b> Кораке 37 и 38 треба извршити једном у жељено време. Мора бити подешено барем једно време уклапања. нпр. у 7 сати ујутру.нпр. у 22 сата увече.</p>
<p><b>BG</b> Стъпки 37 и 38 трябва да се изпълняват еднократно в произволно избран момент. Трябва да бъде зададено поне едно време за включване. напр. в 7 ч. сутринта. напр. в 22 ч. вечерта</p>	<p><b>IS</b> Framkvæma þarf skref 37 og 38 einu sinni á þeim tíma sem óskað er. Í það minnsta verður að stilla inn eina tímastillingu.t.d. klukkan sjö að morgni. t.d. klukkan tíu að kvöldi.</p>





A

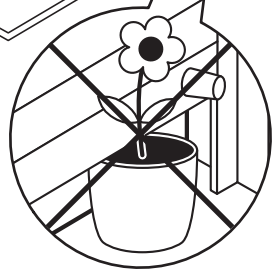
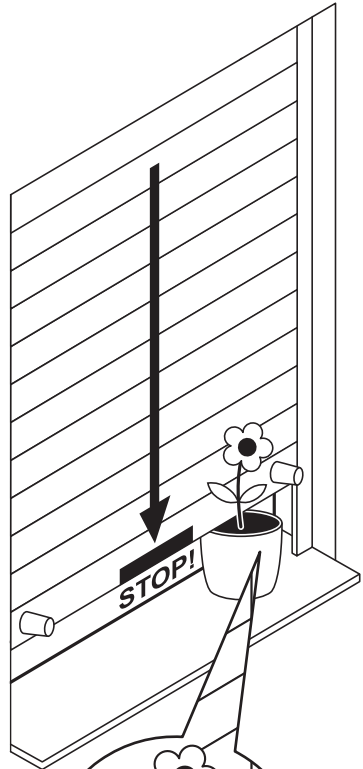

<p><b>DE</b> Trifft der Rollladen während der Abfahrt auf ein Hindernis, schaltet der ROLLODRIVE ab. Fahren Sie den Rollladen frei und entfernen Sie das Hindernis.</p>	<p><b>GR</b> Αν το ρολό συναντήσει κάποιο εμπόδιο καθώς κατεβαίνει, το ROLLODRIVE απενεργοποιείται. Ανεβάστε ελεύθερα το ρολό και απομακρύνετε το εμπόδιο.</p>
<p><b>GB</b> If the shutter hits an obstacle when closing, the ROLLODRIVE will switch off. Open the roller shutter upwards and remove the obstacle.</p>	<p><b>TR</b> Aşağı inişte jaluzi bir engelle karşılaşırsa ROLLODRIVE kapanır. Jaluziyi yukarı sürün ve engeli kaldırın.</p>
<p><b>FR</b> Si le volet roulant rencontre un obstacle pendant la descente, le ROLLODRIVE s'arrête. Libérez le volet et retirez l'obstacle.</p>	<p><b>RU</b> Если во время опускания на пути перемещения жалюзи возникает препятствие, ROLLODRIVE выключается. Сдвиньте жалюзи вручную и удалите препятствие.</p>
<p><b>NL</b> Als het rolluik tijdens het omlaaggaan tegen een hindernis komt, schakelt de ROLLODRIVE uit. Zet het rolluik vrij en verwijder de hindernis.</p>	<p><b>UA</b> Якщо під час спуску ролети зіткнуться з завадою, ROLLODRIVE вимкнеться. Підніміть ролети та усуньте заваду.</p>
<p><b>PL</b> Jeżeli podczas opuszczania roleta napotka przeszkodę, ROLLODRIVE wyłączy się. Przesuń roletę i usuń przeszkodę.</p>	<p><b>LT</b> Jei gu roletai susiduria su kliūtimi, ROLLODRIVE išsijungia. Pakelkite roletus ir pašalinkite kliūtį.</p>
<p><b>IT</b> Nel caso in cui l'avvolgibile durante lo spostamento colpisca un ostacolo, il ROLLODRIVE si disattiva. Sbloccare l'avvolgibile e rimuovere l'ostacolo.</p>	<p><b>LV</b> Ja žalūzija nolaižoties saskaras ar kādu šķērsli, ROLLODRIVE izslēdzas. Paceliet žalūzijas un noņemiet šķērsli.</p>
<p><b>ES</b> En caso de que la persiana encuentre un obstáculo durante su recorrido, el ROLLODRIVE se detiene. Libere la persiana y elimine el impedimento.</p>	<p><b>EE</b> Kui ruloo satub allapoole liikumise ajal vastu takistust, lülitub ROLLODRIVE välja. Viige ruloo üles ja eemaldage takistus.</p>
<p><b>PT</b> Se a persiana embater num obstáculo durante a descida, o ROLLODRIVE desliga-se. Liberte a persiana e remova o obstáculo.</p>	<p><b>SE</b> Stöter jalusin på ett hinder under nerkörning, slår ROLLODRIVE ifrån. Frikör jalusin och ta bort hindret.</p>

<p><b>CZ</b> Pokud roleta během stahování narazí na překážku, pohon ROLLODRIVE se vypne. Uvolněte roletu a překážku odstraňte..</p>	<p><b>DK</b> Hvis rullejalousiet støder mod en forhindring under nedkørslen, slukker ROLLODRIVE. Kør rullejalousiet op, og fjern forhindringen.</p>
<p><b>SK</b> Ak rolety počas spúšťania narazia na prekážku, ROLLODRIVE sa vypne. Uvoľnite rolety nahor a odstráňte prekážku.</p>	<p><b>NO</b> Hvis rullesjalousien støter på en hindring, kobles ROLLODRIVE ut. Kjør rullesjalousien fri og fjern hindringen.</p>
<p><b>HU</b> Ha a redőny a leengedés során akadályba ütközik, a ROLLODRIVE kikapcsol. Járassa fel a redőnyt és távolítsa el az akadályt..</p>	<p><b>FI</b> Jos rullakaihdin osuu laskun aikana esteeseen, ROLLODRIVE kytkeytyy pois päältä. Aja rullakaihdin vapaaksi ja poista este.</p>
<p><b>HR</b> Ako roleta za vrijeme spuštanja naiđe na prepreku, isključuje se ROLLODRIVE. Pomaknite roletu da se oslobodi i uklonite prepreku.</p>	<p><b>AL</b> Nëse grila me mbledhje ndesh gjatë ngritjes në një pengesë, ROLLODRIVE fiket. Lëvizeni lirshëm grilën dhe hiqni pengesën.</p>
<p><b>SI</b> Če zadane roleta med zapiranjem na oviro, se izklopi ROLLODRIVE. Osobodite roletu in odstranite oviro.</p>	<p><b>BA</b> Ako roleta tijekom spuštanja naiđe na prepreku, ROLLODRIVE se isključuje. Podignite roletu i uklonite prepreku.</p>
<p><b>RO</b> Dacă în timpul coborârii ruloul întâlnește un obstacol, ROLLODRIVE se oprește. Ridicați ruloul și îndepărtați obstacolul.</p>	<p><b>XS</b> Ако ролетна приликом спуштања наиђе на препреку, ROLLODRIVE ће се искључити. Ослободите ролетну и уклоните препреку.</p>
<p><b>BG</b> Ако по време на спускането щорите срещнат препятствие, ROLLODRIVE се изключва. Освободете щорите и отстранете препятствието.</p>	<p><b>IS</b> Ef gluggahlerinn rekst á hindrun á leiðinni niður slokknar á ROLLODRIVE. Færið gluggahlerann til að losa hann og fjarlægjð hindrunina.</p>

**H**

**40.**

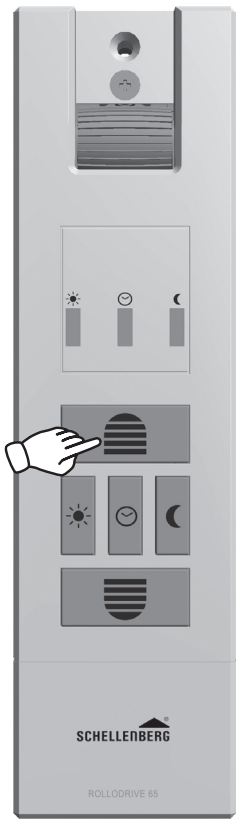

A

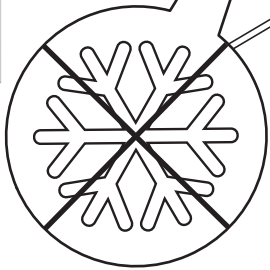
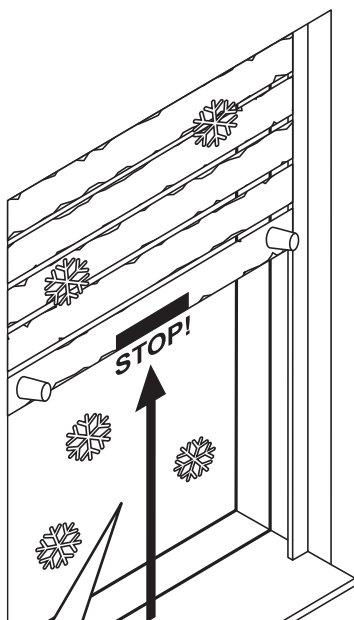

<p><b>DE</b> Blockiert der Rollladen während der Auffahrt (z.B. durch Vereisung), schaltet der ROLLODRIVE ab. Beseitigen Sie die Überlastungsursache.</p>	<p><b>GR</b> Αν το ρολό μπλοκάρει καθώς ανεβαίνει (π.χ. λόγω πάγου), το ROLLODRIVE απενεργοποιείται. Εξαιλέψτε την αιτία υπερφόρτωσης.</p>
<p><b>GB</b> If the roller shutter gets stuck while opening (e.g. due to icing), the ROLLODRIVE will be switched off. Remove the cause of the overload.</p>	<p><b>TR</b> Yukarı çikışta jaluzi duraklıyorsa (örn. buzlanma nedeniyle) ROLLODRIVE kapanır. Zorlama sebebini ortadan kaldırın.</p>
<p><b>FR</b> Si le volet roulant se bloque pendant la montée (en raison par ex. de gel), le ROLLODRIVE s'arrête. Éliminez la cause de surcharge.</p>	<p><b>RU</b> При блокировке жалюзи во время подъема (например, в результате обледенения) ROLLODRIVE выключается. Устраните причину возникшей перегрузки.</p>
<p><b>NL</b> Als het rolluik tijdens het omhooggaan (bv. door bevrozing) blokkeert, schakelt de ROLLODRIVE uit. Verwijder de oorzaak voor de overbelasting.</p>	<p><b>UA</b> Якщо ролети заблокуються під час підйому (наприклад, через заледеніння), ROLLODRIVE вимкнеться. Усуньте причину перевантаження.</p>
<p><b>PL</b> Jeżeli roleta zablokuje się podczas podnoszenia (np. z powodu oblodzenia), ROLLODRIVE wyłączy się. Usuń przyczynę przeciążenia.</p>	<p><b>LT</b> Jeigu roletai užsiblokuoja judėjimo metu (pvz., dėl apledėjimo), ROLLODRIVE išsijungia. Pašalinkite perkrovos priežastį.</p>
<p><b>IT</b> Se durante la salita l'avvolgibile si blocca (ad es. per il ghiaccio), il ROLLODRIVE si disattiva. Rimuovere la causa del sovraccarico.</p>	<p><b>LV</b> Ja paceļoties žalūzija nobloķējas (piem., apledoņuma dēļ), ROLLODRIVE izslēdzas. Novērsiet pārslodzes cēloni.</p>
<p><b>ES</b> Si la persiana se bloquea durante la subida (p. ej. debido a congelamiento), el ROLLODRIVE se desconecta. Elimine la causa de la sobrecarga.</p>	<p><b>EE</b> Kui ruloo satub ülespoole liikumise ajal vastu takistust (nt jää), lülütub ROLLODRIVE välja. Kõrvaldage ülekoormuse põhjus.</p>
<p><b>PT</b> Se a persiana ficar bloqueada durante a subida (por ex. devido a congelamento), o ROLLODRIVE desliga-se. Elimine a causa da sobrecarga.</p>	<p><b>SE</b> Blockerar jalousin under uppkörning (t.ex. nedisning), slår ROLLODRIVE ifrån. Undanrör orsaken till överbelastningen.</p>

<p><b>CZ</b> Pokud roletu během vytahování něco blokuje (např. námraza), pohon ROLLODRIVE se vypne. Odstraňte příčinu přetížení.</p>	<p><b>DK</b> Hvis rullejalousiet blokerer under opkørslen (f.eks. på grund af isdannelse), slukker ROLLODRIVE. Fjern årsagen til overbelastningen.</p>
<p><b>SK</b> Ak rolety počas vyťahovania sa zablokujú (napr. kvôli námraze), ROLLODRIVE sa vypne. Odstráňte príčinu preťaženia.</p>	<p><b>NO</b> Hvis rulljesalousien blokkes mens den er på vei opp, (f.eks. fastfrysing) vil ROLLODRIVE koble ut. Fjern årsaken til overbelastningen.</p>
<p><b>HU</b> Ha a redőnyt a feljártás közben valami akadályozza (pl. jegesedés), akkor a ROLLODRIVE kikapcsol. Szüntesse meg a túlterhelés okát.</p>	<p><b>FI</b> Jos rullakaihdin juuttuu kiinni noston aikana (esim. jäätyminen vuoksi), ROLLODRIVE kytkeytyy pois päältä. Poista ylikuormituksen aiheuttaja.</p>
<p><b>HR</b> Ako se roleta za vrijeme podizanja blokira (npr. zbog zaleđivanja), isključuje se ROLLODRIVE. Uklonite uzrok preopterećenja.</p>	<p><b>AL</b> Nëse grila bllokohet gjatë ngritjes (p.sh. nga ngrirja), ROLLODRIVE fiket. Eliminoni shkakun e mbingarkesës.</p>
<p><b>SI</b> Če zadane roleta med premikanjem navzgor na oviro (npr. zaradi zaledenitve), se izklopi ROLLODRIVE. Odstranite vzrok preobremenitve.</p>	<p><b>BA</b> Ako se roleta tijekom podizanja blokira (npr. ako je zaleđena), ROLLODRIVE se isključuje. Otklonite uzrok preopterećenja.</p>
<p><b>RO</b> Dacă în timpul ridicării ruloul se blochează (de ex. din cauza gheții), ROLLODRIVE se oprește. Îndepărtați cauza suprasolicitării.</p>	<p><b>XS</b> Ako se roletna tokom podizanja blokira (npr. ako je zaleđena), ROLLODRIVE se isključuje. Otklonite uzrok preopterećenja.</p>
<p><b>BG</b> Ако щорите блокират по време на вдигането (напр. поради заледаване), ROLLODRIVE се изключва. Отстранете причината за претоварването.</p>	<p><b>IS</b> Ef gluggahlerinn festist á leiðinni upp (t.d. vegna ísingar) slokknar á ROLLODRIVE. Lagfærið orsakar yfirálags.</p>

I

41.



max. 4 min

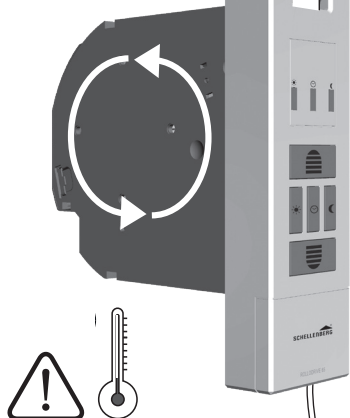

42.



12 min

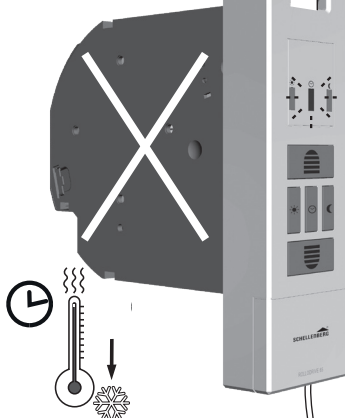

43.



60 min

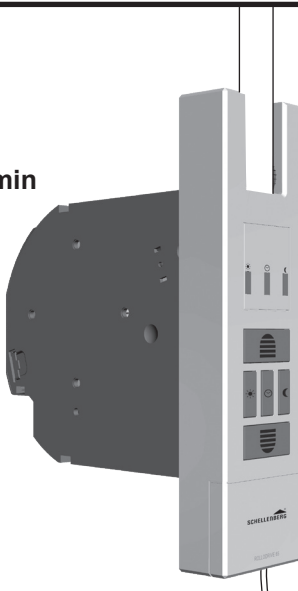

J

44.

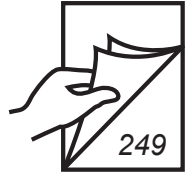
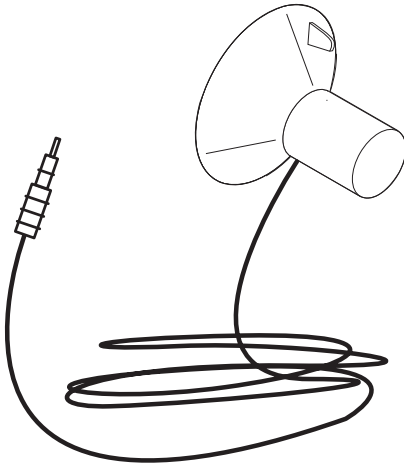

45.

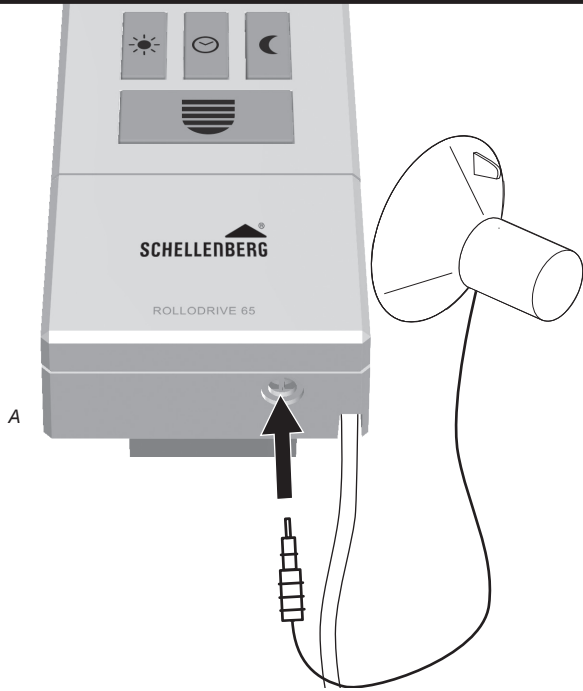



DE

Sensor,  
ca. 0,75 m Kabellänge Art.Nr. 22720/22721  
ca. 1,50 m Kabellänge Art.Nr. 02266\*  
ca. 3,00 m Kabellänge Art.Nr. 02267\*

*\*Kommissionsartikel, auf Bestellung lieferbar.*

GB

Sensor,  
approx. 0.75 m cable length item-no. 22720/22721  
approx. 1.50 m cable length item-no. 02266\*  
approx. 3.00 m cable length item-no. 02267\*

*\*Commission item, available upon request.*

FR

Capteur,  
env. 0,75 m de longueur de câble n° de réf. 22720/22721  
env. 1,50 m de longueur de câble n° de réf. 02266\*  
env. 3,00 m de longueur de câble n° de réf. 02267\*

*\*en commission, livrable sur demande.*

NL

Sensor,  
ca. 0,75 m kabellengte art.nr. 22720/22721  
ca. 1,50 m kabellengte art.nr. 02266\*  
ca. 3,00 m kabellengte art.nr. 02267\*

*\*Commissieartikel, op bestelling leverbaar.*

PL

Czujnik,  
długość kabla ok. 0,75 m nr art. 22720/22721  
długość kabla ok. 1,50 m nr art. 02266\*  
długość kabla ok. 3,00 m nr art. 02267\*

*\*Artykuł komisjonowany, tylko na zamówienie.*

IT

Sensore,  
ca. 0,75 m di lunghezza cavo, N. art. 22720/22721  
ca. 1,50 m di lunghezza cavo, N. art. 02266\*  
ca. 3,00 m di lunghezza cavo, N. art. 02267\*

*\*articolo su commissione, disponibile su ordine.*

**ES**

Sensor,  
longitud de cable aprox. 0,75 m n° de ref. 22720/22721  
longitud de cable aprox. 1,50 m n° de ref. 02266\*  
longitud de cable aprox. 3,00 m n° de ref. 02267\*

*\*artículo consignado, disponible bajo pedido.*

**PT**

Sensor,  
cerca de 0,75 m de comprimento de cabo art. n.º 22720/22721  
cerca de 1,50 m de comprimento de cabo art. n.º 02266\*  
cerca de 3,00 m de comprimento de cabo art. n.º 02267\*

*\*Artigo em consignação, disponível por encomenda.*

**CZ**

Snímač,  
délka kabelu cca 0,75 m obj. č. 22720/22721  
délka kabelu cca 1,50 m obj. č. 02266\*  
délka kabelu cca 3,00 m obj. č. 02267\*

*\*komisní zboží, lze dodat na objednávku.*

**SK**

Senzor,  
cca 0,75 m dĺžka kábla, výr. č. 22720/22721  
cca 1,50 m dĺžka kábla, výr. č. 02266\*  
cca 3,00 m dĺžka kábla, výr. č. 02267\*

*\*komisný tovar, možnosť dodať na objednávku.*

**HU**

Érzékelő,  
kb. 0,75 m kábelhossz, cikksz.: 22720/22721  
kb. 1,50 m kábelhossz, cikksz.: 02266\*  
kb. 3,00 m kábelhossz, cikksz.: 02267\*

*\*bizományi cikk, rendelésre szállítható.*

**HR**

Senzor,  
duljina kabela oko 0,75 m br. art. 22720/22721  
duljina kabela oko 1,50 m br. art. 02266\*  
duljina kabela oko 3,00 m br. art. 02267\*

*\*Komisijski artikl, isporučuje se temeljem narudžbe.*

**SI**

Senzor,  
pribl. 0,75 m dolžine kabla, števil. izd. 22720/22721  
pribl. 1,50 m dolžine kabla, števil. izd. 02266\*  
pribl. 3,00 m dolžine kabla, števil. izd. 02267\*

*\*Komisijski izdelek, dobavljen po naročilu.*

**RO**

Senzor,  
lungime cablu cca 0,75 m nr. art. 22720/22721  
lungime cablu cca 1,50 m nr. art. 02266\*  
lungime cablu cca 3,00 m nr. art. 02267\*

*\*articol de consignație, poate fi livrat la comandă.*

**BG**

Сензор,  
около 0,75 m дължина на кабела Арт. № 22720/22721  
около 1,50 m дължина на кабела Арт. № 02266\*  
около 3,00 m дължина на кабела Арт. № 02267\*

*\*Комисионен артикул, доставя се по поръчка.*

**GR**

Αισθητήρας,  
μήκος καλωδίου 0,75 m περίπου, κωδ. προϊόντος 22720/22721  
μήκος καλωδίου 1,50 m περίπου, κωδ. προϊόντος 02266\*  
μήκος καλωδίου 3,00 m περίπου, κωδ. προϊόντος 02267\*

*\*προϊόν παραγγελιοδοχικής πώλησης, παραδίδεται κατόπιν παραγγελίας.*

**TR**

Algılayıcı,  
yak. 0,75 m Kablo uzunluğu, ürün no. 22720/22721  
yak. 1,50 m Kablo uzunluğu, ürün no. 02266\*  
yak. 3,00 m Kablo uzunluğu, ürün no. 02267\*

*\* Siparişle verilecek komisyonu ürünü.*

**RU**

Датчик,  
длина кабеля (арт. № 22720/22721) прибл. 0,75 м  
длина кабеля (арт. № 02266) прибл. 1,50 м\*  
длина кабеля (арт. № 02267) прибл. 3,00 м\*

*\*Комиссионный товар, поставляется по заказу.*

**UA**

Датчик,  
довжина кабелю прибл. 0,75 м, арт. № 22720/22721  
довжина кабелю прибл. 1,50 м, арт. № 02266\*  
довжина кабелю прибл. 3,00 м, арт. № 02267\*  
*Комісійний товар, постачання на замовлення.*

**LT**

Jutiklis,  
apie 0,75 m ilgio kabelis prek. Nr. 22720/22721  
apie 1,50 m ilgio kabelis prek. Nr. 02266\*  
apie 3,00 m ilgio kabelis prek. Nr. 02267\*  
*\*Komiso prekė, pristatoma pagal užsakymą.*

**LV**

Sensors,  
vada garums apm. 0,75 m Art.Nr. 22720/22721  
vada garums apm. 1,50 m Art.Nr. 02266\*  
vada garums apm. 3,00 m Art.Nr. 02267\*  
*\*Komisijas produkts, piegādājam pēc pasūtījuma.*

**EE**

Andur,  
u 0,75 m kaablipikkus art-nr 22720/22721  
u 1,50 m kaablipikkus art-nr 02266\*  
u 3,00 m kaablipikkus art-nr 02267\*  
*\* Eraldi tellitav.*

**SE**

Sensor,  
ca. 0,75 m kabellängd art.nr 22720/22721  
ca. 1,50 m kabellängd art.nr 02266\*  
ca. 3,00 m kabellängd art.nr 02267\*  
*\*Kommissionsartikel, levereras efter beställning.*

**DK**

Sensor,  
kabellængde ca. 0,75 m art.-nr. 22720/22721  
kabellængde ca. 1,50 m art.-nr. 02266\*  
kabellængde ca. 3,00 m art.-nr. 02267\*  
*\*Kommissionsvare, leveres efter ordre.*

**NO**

Sensor,  
ca. 0,75 m kabellengde art. nr. 22720/22721  
ca. 1,50 m kabellengde art. nr. 02266\*  
ca. 3,00 m kabellengde art. nr. 02267\*

*\*Lagerføres ikke, leveres på bestilling.*

**FI**

Anturi,  
kaapelin pituus n. 0,75 m, tuotenro 22720/22721  
kaapelin pituus n. 1,50 m, tuotenro 02266\*  
kaapelin pituus n. 3,00 m, tuotenro 02267\*

*\*Tilaustuote, toimitetaan erikseen tilattaessa.*

**AL**

Sensori,  
Gjatësia e kabllos gati 0,75 m Nr. i artikullit 22720/22721  
Gjatësia e kabllos gati 1,50 m Nr. i artikullit 02266\*  
Gjatësia e kabllos gati 3,00 m Nr. i artikullit 02267\*

*\*Artikull me dërgesë, mund të dërgohet me porosi*

**BA**

Senzor,  
oko. 0,75 m dužina kabela br. art. 22720/22721  
oko. 1,50 m dužina kabela br. art. 02266\*  
oko. 3,00 m dužina kabela br. art. 02267\*

*\*komisioni artikl, isporučivo na zahtjev.*

**XS**

Сензор,  
дужина кабла од око 0,75 м бр. арт. 22720/22721  
дужина кабла од око 1,50 м бр. арт. 02266\*  
дужина кабла од око 3,00 м бр. арт. 02267\*

*\*Комисиони артикл - испоручује се само по поруџбини.*

**IS**

Skynjari,  
lengd kapals u.þ.b. 0,75 m, vörunr. 22720/22721  
lengd kapals u.þ.b. 1,50 m, vörunr. 02266\*  
lengd kapals u.þ.b. 3,00 m, vörunr. 02267\*

*\*Sérvara, fánleg eftir þöntun.*

**46.**

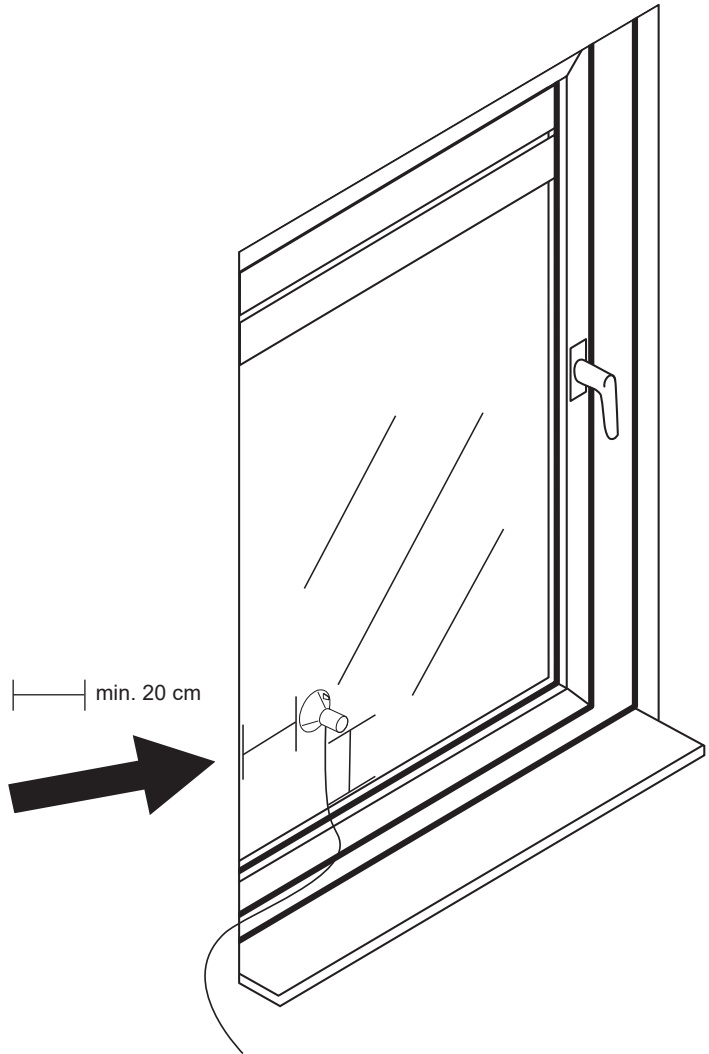

**K**



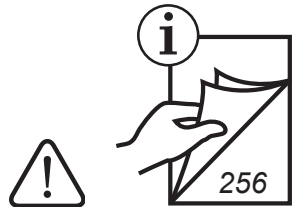
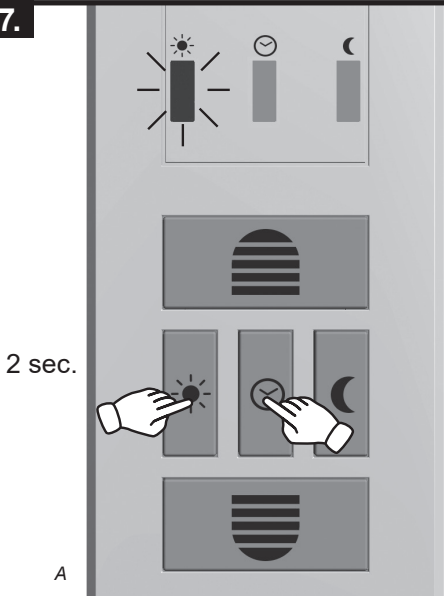



**47.**

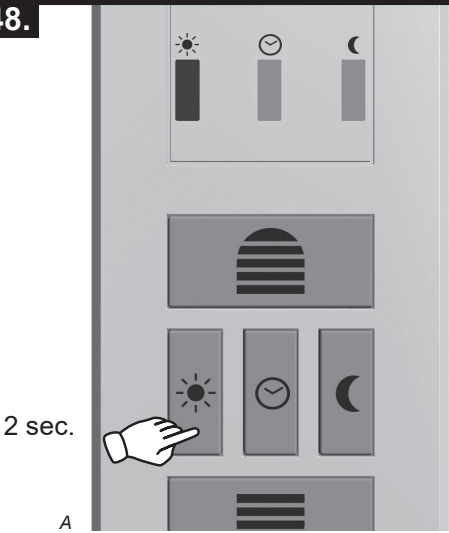

**L**

**48.**



- 1.  = 
- 2.  = 
- 3.  = 

**DE**

Die Sonnenautomatik wird bei der Übernahme des aktuellen Helligkeitswerts eingeschaltet. Drücken Sie gleichzeitig die Taste Sonne und die Taste Uhr. Der aktuelle Helligkeitswert gilt jetzt als Grenzwert. Zur Bestätigung blinkt die LED Sonne kurz auf.  
Hinweis: Die Übernahme sollte bei der gewünschten Helligkeit erfolgen.

**GB**

The automatic Sun function is switched on with the adoption of the current brightness value. Press the Sun and time key simultaneously. The current brightness value is now considered as the limit. For confirmation, the Sun LED will flash briefly.  
Note: The adoption should be performed during the desired Twilight in the evening.

**FR**

L'automatisme solaire est mis en route lors de la réception de la valeur de luminosité actuelle. Pressez simultanément la touche Soleil et la touche Minuterie. La luminosité actuelle est alors la valeur limite. La DEL Solaire clignote brièvement pour confirmation.  
Nota: la réception doit se faire à la luminosité choisie.

**NL**

De automatische zonregeling wordt ingeschakeld bij het overnemen van de actuele helderheidswaarde. Druk gelijktijdig op de toets zon en de toets klok. De actuele helderheidswaarde geldt nu als grenswaarde. Ter bevestiging knippert de LED zon even.  
Aanwijzing: De overname moet ,s avonds bij de gewenste schemering plaatsvinden.

**PL**

Automatyka przeciwsłoneczna jest włączana po zaakceptowaniu aktualnej wartości jasności. Naciśnij jednocześnie przycisk Słońce i przycisk Zegar. Aktualna wartość jasności stanowi teraz wartość graniczną. Jako potwierdzenie miga przez chwilę dioda LED Słońce.  
Wskazówka: Akceptacja powinna następować przy pożądanym poziomie jasności.

**IT**

L'automatismo solare si attiva con l'applicazione del valore di luminosità attuale. Premere contemporaneamente il tasto Sole ed il tasto Ora. L'attuale valore della luminosità vale adesso come valore limite. Come conferma lampeggia brevemente il LED Sole.  
Avvertenza: L'applicazione deve essere eseguita alla luminosità desiderata



**ES**

El modo solar automático se activa al aceptar el valor de luminosidad actual. Pulse al mismo tiempo las teclas Sol y Reloj.

El valor de luminosidad actual sirve ahora de valor límite. Para confirmarlo, el LED Sol parpadea brevemente.

Nota: La aceptación debe realizarse con la luminosidad deseada.

**PT**

O sistema solar automático é ligado através da aceitação do valor de luminosidade actual. Prima em simultâneo o botão Sol e o botão Relógio. O valor actual de luminosidade é agora válido como valor limite. O Sol LED pisca brevemente como confirmação.

Nota: A aceitação deve ser efectuada com a luminosidade pretendida

**CZ**

Sluneční automatika se při uložení aktuální hodnoty intenzity světla zapne. Stiskněte současně tlačítko slunce a tlačítko hodin. Aktuální hodnota intenzity světla je nyní považována za mezní hodnotu. Pro potvrzení LED dioda slunce krátce zabliká.

Upozornění: Uložení by mělo proběhnout při požadované intenzitě světla.

**SK**

Slnečná automatika sa pri prevzatí aktuálnej hodnoty jasu zapne. Stlačte súčasne tlačidlo Slnko a tlačidlo Hodiny. Aktuálna hodnota jasu platí teraz ako medzná hodnota. Na potvrdenie LED Slnko krátko zabliká.

Pokyn: Prevzatie by sa malo uskutočniť pri želanom jase.

**HU**

A nap-automatika az aktuális fényesség-érték átvételekor kapcsolódik be. Egyidejűleg nyomja le a Nap és az Óra gombot. Az aktuális világossági érték határérték. A megerősítéshez felvillan röviden a nap LED.

Megjegyzés: Az érték átvételének a kívánt világosság mellett kell megtörténnie.

**HR**

Automatika za sunce uključuje se pri preuzimanju trenutačne vrijednosti svjetline. Istodobno pritisnite tipku za sunce i tipku za sat. Trenutačna vrijednost svjetline sada vrijedi kao granična vrijednost. Kao potvrda kratko trepti LED za sunce.

Napomena: Preuzimanje treba uslijediti pri željenoj svjetlini.

**SI**

Sončna avtomatika se nastavi ob prevzemu trenutne vrednosti svetlosti. Pritisnite sočasno tipki Sonce in Ura. Trenutna vrednost svetlosti je zdaj prevzeta kot mejna vrednost. Za potrditev utripne na kratko LED Sonce. Napotek: Prevzem se mora zgoditi ob želeni svetlosti.

**RO**

Regimul automat pentru lumina solară este cuplat la preluarea valorii actuale de luminozitate. Apăsati simultan butonul Soare și butonul Ceas. Valoarea actuală a luminozității este considerată acum ca valoare limită. Pentru confirmare LED-ul soare luminează scurt intermitent. Indicație: Preluarea trebuie să aibă loc la luminozitatea dorită.

**BG**

Автоматиката за слънце се включва при получаване на стойността на актуалната осветеност. Натиснете едновременно бутона за слънце и бутона за час. Сега актуалната стойност на осветеността важи като гранична стойност. За потвърждение мига LED слънце за кратко. Указание: Приемането трябва да се извърши при желаната стойност на осветеността.

**GR**

Ο ηλεκτός αυτοματισμός ενεργοποιείται με τη λήψη της τρέχουσας τιμής φωτεινότητας. Πατήστε ταυτόχρονα το πλήκτρο Ήλιος και το πλήκτρο Ρολόι. Η τρέχουσα τιμή φωτεινότητας θεωρείται πλέον οριακή τιμή. Ως επιβεβαίωση αναβοσβήνει για λίγο το LED Ήλιος. Υπόδειξη: Η λήψη θα πρέπει να πραγματοποιείται με την επιθυμητή φωτεινότητα

**TR**

Otomatik güneş fonksiyonu, geçerli parlaklık değerleri edinildiğinde aktif hale getirilir. Aynı anda Güneş ve Saat tuşlarına basın. Geçerli parlaklık değeri artık sınır değer olarak kabul edilir. Onay olarak LED güneş kısa bir an yanıp söner. İpucu: Transfer işlemi istenilen parlaklıkta gerçekleşmelidir.

**RU**

Функция: При приеме значения яркости включается солнечная автоматика. Нажмите одновременно на кнопки «солнце» и «часы». Текущее значение яркости действует теперь как граничное значение. Для подтверждения кратковременно мигает светодиод «солнце». Указание: Прием должен выполняться при желаемой освещенности.

UA

Автоматичне керування, залежно від сонячного освітлення, вмикається при прийнятті поточного значення яскравості світла. Одночасно натисніть кнопки «Сонце» та «Годинник». Тепер поточне значення яскравості світла використовується як граничне. Для підтвердження на короткий час спалахне індикатор «Сонце».

Вказівка: Значення повинно прийматися за потрібної яскравості світла.

LT

Saulės automatika įsijungia, kai pasiekiami einamoji šviesumo vertė. Kartu paspauskite mygtuką „Saulė“, ir mygtuką „Laikas“. Einamoji šviesumo vertė dabar yra ribinė. Patvirtinimui trumpai sumirksi saulės LED.

Pastaba: įsijungimas turi įvykti esant norimam šviesumui.

LV

Pēc saules vērtību pārņemšanas tiek ieslēgts automātiskais saules režīms. Vienlaicīgi nospiediet saules taustiņu un pulksteņa taustiņu. Aktuālā gaišuma vērtība tagad ir robežvērtība. Kā apstiprinājums īsi iedegas LED saule.

Norāde: Iestatījums jāveic attiecīgi izgaismotā telpā

EE

Päikeseautomaatika lülitub praeguse heledusväärtuse ülevõtmisel sisse. Vajutage samaaegselt nappusid Päike ja Kell. Praegune heledusväärtus on nüüd piirväärtus. Kinnitamiseks vilgub LED Päike lühidalt.

Märkus: ülevõtmine peaks toimuma soovitud heleduse juures.

SE

Solautomatiken kopplas till när aktuell ljusstyrka verkställs. Tryck samtidigt på knapparna Sol och Klocka. Aktuell ljusstyrka är nu gränsvärdet. För att bekräfta blinkar LED:n Sol till kort.

Anvisning: Verkställningen ska ske vid önskad ljusstyrka

DK

Funktion: Solautomatikken tændes ved overtagelse af lysstyrkeværdien. Tryk på én gang på tasten sol og tasten ur. Den aktuelle lysstyrkeværdi gælder nu som grænseværdi. Som bekræftelse afgiver LED'en sol et kortvarigt blink.

Bemærk: Overtagelsen bør udføres ved ønskede lysstyrke.

**NO**

Solautomatikken kobles inn når lysverdien registreres. Trykk samtidig på tasene for sol og klokke. Den aktuelle lysstyrken blir grenseverdien. Sol LED-en blinker kort som bekreftelse.

Merk: Innlæring bør skje ved ønsket lysstyrke.

**FI**

Aurinkoautomaatiikka kytkeytyy päälle, kun vallitseva kirkkausarvo saavutetaan. Paina samanaikaisesti aurinko- ja kellopainiketta. Vallitseva kirkkausarvo on nyt asetettu raja-arvoksi. Aurinko-LED vilkkuu lyhyesti vahvistusta varten.

Ohje: Toiminto kytkeytyy päälle, kun haluttu kirkkaus saavutetaan.

**AL**

Sistemi automatik i diellit aktivizohet në momentin që merret vlera aktuale e nivelit të ndriçimit. Shtypni njëkohësisht butonin me simbolin e diellit dhe të orës. Niveli aktual i ndriçimit vlen tani si vlerë limit. LED me simbolin e diellit pulson pak sekonda për konfirmim.

Udhëzim: Regjistrimi duhet kryer në nivelin e dëshiruar të ndriçimit.

**BA**

DiAutomatski senzor za sunce uključuje se prilikom dostizanja aktualne vrijednosti svjetline. Istovremeno pritisnite tipku Sunce i tipku Sat. Trenutna vrijednost svjetline sada vrijedi kao granična vrijednost. Za potvrdu kratko treperi LED Sunce.

Napomena: Preuzimanje treba uslijediti pri željenoj razini svjetline.

**XS**

Аутоматика сунца ће се укључити приликом преузимања актуелне вредности осветљења. Притисните истовремено дугме за сунце и дугме за сат. Актуелна вредност светлости сада важи као гранична вредност. Светлећа диода сунце трепће кратко у знак потврде.

Напомена: Преузимање треба да уследи при жељеној светлости.

**IS**

Kveikt er á sólarstýringu þegar birtustigsgildið þá stundina er stillt inn. Ýtið samtímis á sólarhnappinn og klukkunnappinn. Raunverulega birtustigsgildið gildir nú sem markgildi. Ljósdíóðusólin blikkar stutt til staðfestingar.

Athugið: Stillingin ætti að fara fram við birtustigið sem óskað er eftir.

49.

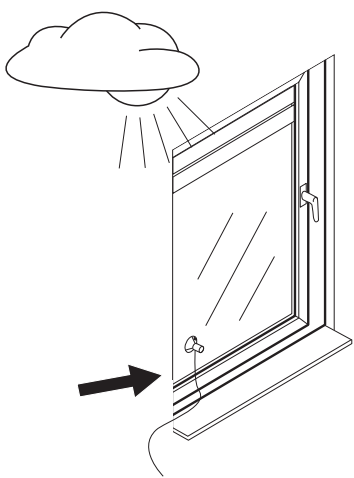

50.

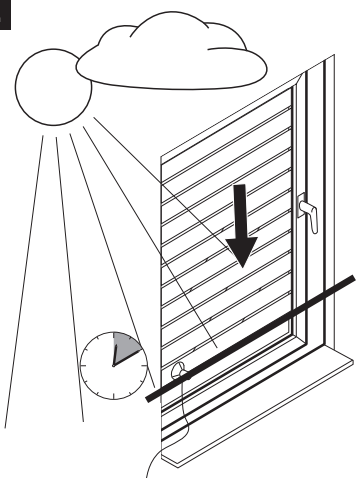

51.

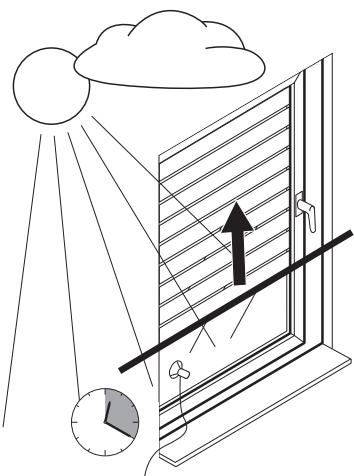

52.

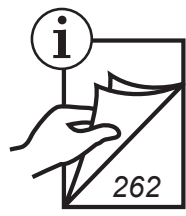
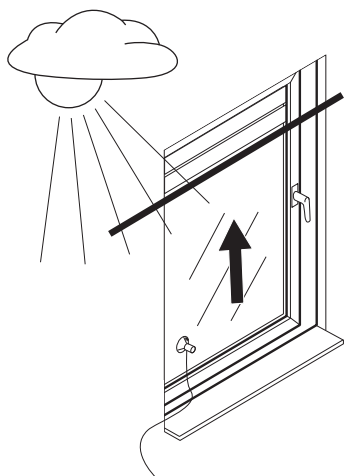

DE

Wird die eingestellte Helligkeit ca. 10 Minuten ununterbrochen erkannt, fährt der Rollladen bis zum Saugknopf des Sonnensensors nach unten. Nach ca. 20 Minuten wird der Rollladen ein Stück hochgezogen und der Lichtsensor ist freigegeben. Wird weiterhin die eingestellte Helligkeit erkannt, bleibt der Rollladen dort stehen. Wird die eingestellte Helligkeit unterschritten, fährt der Rollladen bis zum oberen Endanschlag hoch.

**Hinweis!** Die gewählte Position des Sensors entspricht dem Fahrweg des Rollladens.

GB

If the set brightness is continuously detected for approx. 10 minutes, the roller shutter will move down to the suction head of the sun sensor. After about 20 minutes, the roller shutter is pulled up a bit, the sun sensor is released and will measure again. If the set brightness continues to be detected, the roller shutter stop there. If the set brightness is underruns, the roller shutter will move up to the upper end position.

**Note!** The selected position of the sensor corresponds to the movement path of the roller shutter.

FR

Si la luminosité réglée est constatée pendant 10 minutes environ sans interruption, le volet roulant se ferme jusqu'au bouton d'aspiration du capteur Soleil. Au bout de 20 minutes environ, le volet roulant s'ouvre un peu pour dégager le capteur Soleil. Celui-ci mesure alors de nouveau la luminosité. Si la luminosité réglée est encore constatée, le volet roulant s'immobilise. Si la luminosité réglée n'est plus atteinte, le volet roulant se déplace jusqu'au point d'extrémité supérieur.

**Nota!** La position sélectionnée du capteur correspond à la trajectoire du volet roulant.

NL

Als de ingestelde helderheid ca. 10 minuten ononderbroken wordt herkend, loopt het rolluik omlaag tot aan de zuignop van de zonsensor. Na ca. 20 minuten wordt het rolluik een stuk omhooggetrokken; de zonsensor is vrijgegeven en meet opnieuw. Als de ingestelde helderheid nog steeds wordt herkend, blijft het rolluik daar staan. Wanneer de ingestelde helderheid niet wordt gehaald, loopt het rolluik omhoog tot aan de bovenste eindaanslag.

**Aanwijzing!** De gekozen positie van de sensor komt overeen met de weg van het rolluik.

PL

Jeżeli ustawiona jasność będzie rejestrowana bez przerwy przez ok. 10 minut, roleta opuszcza się do ssawki czujnika słonecznego. Po ok. 20 minutach roleta jest nieco podnoszona, czujnik słoneczny odsłaniany i ponownie mierzy jasność. Jeżeli nadal rejestrowana jest ustawiona jasność, roleta zatrzymuje się w tym miejscu. Jeżeli ustawiona jasność nie jest osiągnięta, roleta jest podnoszona do górnego ogranicznika.

**Wskazówka!** Wybrana pozycja czujnika słonecznego odpowiada drodze przesuwu rolety.

IT

Se la luminosità impostata viene rilevata di continuo per circa 10 minuti, l'avvolgibile scende fino alla ventosa del sensore solare. Dopo circa 20 minuti, l'avvolgibile viene sollevato un po', il sensore solare viene liberato e può rilevare di nuovo la luce. Se la luminosità impostata viene rilevata ancora, l'avvolgibile rimane fermo nella posizione in cui si trova. Se la luminosità scende sotto il valore impostato, l'avvolgibile sale fino alla posizione di fine corsa superiore.

**Nota!** la posizione scelta per il sensore corrisponde alla corsa dell'avvolgibile.

**ES**

Si la luminosidad configurada se detecta de modo continuo durante 10 minutos, entonces baja la persiana hasta el botón de succión del sensor solar. Pasados unos 20 minutos, la persiana se levanta un poco, se libera el sensor solar y este mide de nuevo. Si se detecta de nuevo la luminosidad configurada, la persiana permanece en su posición. Si no se alcanza la luminosidad configurada, entonces sube la persiana hasta el tope superior.

**Nota:** la posición elegida del sensor corresponde a la carrera de la persiana.

**PT**

Se a luminosidade ajustada for detectada sem interrupções durante cerca de 10 minutos, a persiana desce até à ventosa do sensor solar. Após cerca de 20 minutos, a persiana é puxada um pouco para cima, o sensor solar é libertado e volta a medir. Se a luminosidade ajustada ainda for detectada, a persiana permanece no mesmo sítio. Se o valor da luminosidade ficar abaixo da luminosidade ajustada, a persiana sobe até ao encosto final superior.

**Nota!** A posição seleccionada do sensor corresponde ao percurso da persiana.

**CZ**

Pokud je nastavená intenzita světla identifikována po dobu cca 10 minut bez přerušení, stáhne se roleta až k přísavce slunečního fotosenzoru. Zhruba po 20 minutách se roleta zase o kus vytáhne, sluneční fotosenzor je odblokován a opět měří. Pokud je nadále identifikována nastavená intenzita světla, roleta zůstane v této poloze. Pokud intenzita světla poklesne pod nastavenou hodnotu, dojde k vytažení rolety až po horní koncový doraz.

**Pozor!** Zvolená poloha snímače odpovídá dráze pojiždění rolety.

**SK**

Ak sa nastavený jas preruší na cca 10 minút, rolety sa spustia až po vetráciu hlavicu slnečného senzora. Po cca 20 minútach sa rolety kúsok vytiahnu, slnečný senzor je uvoľnený a znova meria. Ak sa naďalej rozpoznáva nastavený jas, zostanú rolety tam stáť. Ak sa nastavený jas nedosiahne, rolety sa vytiahnu až na hornú koncovú zarážku.

**Pokyn!** Zvolená poloha senzora zodpovedá dráhe pohybu rolety.

**HU**

Ha a beállított világosságot kb. 10 percig folyamatosan érzékeli, a redőny a napszenzor szivófejéig lemegy. Kb. 20 perc múlva a redőny egy kicsit felmegy, a napszenzor felold és újra mér. Ha továbbra is a beállított világosságot érzékeli, a redőny ott marad. Ha a beállított fény nő, akkor a redőny a felső útközözig felmegy.

**Figyelem!** A szenzor kiválasztott helyzete megfelel a redőny újtának.

**HR**

Ako se prepozna da je na oko 10 minuta postoji besprekidno namještena svjetlina, roleta se spušta do usisne glave senzora za sunce. Nakon oko 20 minuta roleta se malo podiže, aktivira se senzor za sunce koji ponovno mjeri. Ako se i dalje prepoznaje namještena svjetlina, roleta ostaje na mjestu. Ako namještena svjetlina padne ispod zadane vrijednosti, roleta se podiže do gornjeg graničnika.

**Napomena!** Odabrani položaj senzora odgovara prijeđenom putu rolete.

**SI**

Če je zaznana prekinitev nastavljene svetlosti za pribl. 10 minut, se roleta premakne do sesalnega gumba sončnega senzorja navzdol. Po 20 minutah se roleta povleče nekoliko navzgor, sprosti se sončni senzor in znova začne meriti. Če je še vedno zaznana nastavljena na svetlost, obstane roleta v tem položaju. Če je nastavljena svetlost prekoračena, se roleta dvigne do zgornjega omejevalnika.

**Napotek!** Izbran položaj senzorja ustreza poti premikanja rolete.

**RO**

Dacă luminozitatea reglată este identificată timp de cca 10 minute neîntrerupt, ruloul coboară până la butonul de aspirație al senzorului de lumină solară. După cca 20 de minute ruloul este ridicat puțin, senzorul de lumină solară este descoperit și măsoară din nou. Dacă luminozitatea reglată este identificată în continuare, ruloul rămâne acolo. Dacă luminozitatea reglată este depășită inferior, ruloul se ridică până la opritorul final superior.

**Atenție!** Poziția aleasă a senzorului corespunde traseului ruloului.

**BG**

Ако зададената осветеност бъде разпозната без прекъсване около 10 минути, щорите се спускат надолу до копчето с вакуум на сензора за дневна светлина. След около 20 минути щорите се вдигат малко нагоре, сензорът за дневна светлина е отключен и измерва наново. Ако настроената осветеност продължава да бъде разпозната, щорите остават в това положение. Ако настроената осветеност не бъде достигната, щорите се вдигат до горното крайно положение.

**Указание!** Желаната позиция на сензорите отговаря на изминатото разстояние от щорите.

**GR**

Αν η ρυθμισμένη φωτεινότητα ανιχνευτεί χωρίς διακοπή επί 10 λεπτά περίπου, το ρολό κατεβαίνει μέχρι τη βεντούζα του ηλιακού αισθητήρα. Ύστερα από 20 λεπτά περίπου, το ρολό κινείται ελαφρώς προς τα πάνω. Ο αισθητήρας ενεργοποιείται και εκτελεί νέα μέτρηση. Αν η ρυθμισμένη φωτεινότητα εξακολουθεί να ανιχνεύεται, το ρολό παραμένει σε αυτήν τη θέση. Αν η φωτεινότητα μειωθεί κάτω από τη ρυθμισμένη τιμή, το ρολό κινείται μέχρι την επάνω θέση терματισμού.

**Υπόδειξη!** Η επιλεγμένη θέση του αισθητήρα συμφωνεί με τη διαδρομή του ρολού.

**TR**

Ayarlanan parlaklık yaklaşık 10 dakika süreli olarak algılandığında, panjur güneş algılayıcısının emme fincanına kadar aşağı hareket eder. Yaklaşık 20 dakika sonra panjur bir parça yukarı çekilir, şimdi güneş algılayıcı ortaya çıkmıştır ve tekrar ölçer. Ayarlanmış parlaklık hala algılanırsa, panjur orada kalır. Ayarlanmış parlaklığın altına düşülürse panjur üst uç noktasına kadar hareket eder.

**Uyarı!** Algılayıcısının seçilen konumu panjur yoluna karşılık gelir.

**RU**

Если установленная яркость распознается на протяжении прибл. 10 минут, жалюзи опускаются вплоть до присоски солнечного датчика. Прибл. через 20 мин. жалюзи приподнимаются, солнечный датчик освобождается и снова производит измерения. Если после этого распознается настроенная яркость, жалюзи остаются на месте. При уменьшении яркости ниже установленного значения, жалюзи поднимаются вплоть до верхнего концевого упора.

**Указание!** Выбранное положение датчика соответствует пути перемещения жалюзи.



UA

Якщо поточна яскравість світла розпізнається приблизно впродовж 10 хвилин без переривань, ролети опускаються до присоски датчика сонця. Приблизно через 20 хвилин ролети трохи піднімаються, датчик сонця відкривається і повторює вимірювання. Якщо знову розпізнається налаштована яскравість світла, ролети залишаються на місці. Якщо яскравість світла зменшується, ролети піднімаються до верхнього кінцевого упору.

**Вказівка!** Вибрана позиція датчика відповідає шляху пересування ролет.

LT

Jeigu nustatytas šviesumas nenutraukiamai atpažįstamas apie 10 min., roletai juda į apačią iki saulės jutiklio siurbtuko. Po apytiksliai 20 min. roletai kiek pakyla, saulės jutiklis atsilaivina ir vėl matuoja. Jeigu išmatuojamas nustatytas šviesumas, roletai lieka toje pačioje vietoje. Jeigu šviesumas mažesnis už nustatytą, roletai juda į viršų iki galinės padėties.

**Pastaba!** Pasirinkta jutiklio padėtis atitinka roletų judėjimo kelią.

LV

Ja iestatītais gaišums tiek nepārtraukti uztverts apm. 10 minūtes, žalūzija nolaižas līdz saules sensora piesūcekņim. Pēc apm. 20 minūtēm žalūzija nedaudz paceļas uz augšu, saules sensors atbrīvojas un atkal veic mērīšanu. Ja tiek uztverts iestatītais gaišums, žalūzija paliek šajā pozīcijā. Ja gaišums samazinās zem iestatītās vērtības, žalūzija paceļas līdz augšējai atdurei.

**Norāde!** Izvēlētā sensora pozīcija atbilst žalūzijas kustībai.

EE

Kui seadistatud heledus püsib katkematult u 10 minutit, liigub ruloo kuni päikeseaanduri iminupuni alla. Umbes 20 minuti pärast tõmmatakse rulood veidi ülespoole, päikeseandur on vabastatud ja hakkab uuesti mõõtma. Kui seadistatud heledus tuvastatakse uuesti, jääb ruloo selles kohas seisma. Kui heledus jääb allapoole seadistatud väärtust, liigub ruloo kuni ülemise piirajani üles.

**Märkus!** Anduri valitud asend vastab ruloo liikumisteenkonnale.

SE

Registreras inställd ljusstyrka oavbrutet i ca. 10 minuter, går jalusin ner fram till solsensorns sugpropp. Efter ca. 20 minuter går jalusin upp ett stycke, solsensorn är frikopplad och mäter igen. Registreras fortfarande inställd ljusstyrka, står jalusin kvar där. Underskrids inställd ljusstyrka, går jalusin upp till övre ändstoppet.

**Anvisning!** Vald position för sensorn motsvarar jalusins körväg.

DK

Registreres den indstillede lysstyrke uafbrudt i ca. 10 minutter, kører rullejalousiet ned til solsensorens sugekop. Efter ca. 20 minutter trækkes rullejalousiet en smule opad. Solsensoren er fri og gennemfører endnu en måling. Registreres den indstillede lysstyrke fortsat, standser rullejalousiet dér. Hvis lysstyrken ligger under den indstillede værdi, kører rullejalousiet opad til den øverste yderposition.

**Bemærk:** Sensorens valgte position svarer til rullejalousiets kørselsvej.

**NO**

Hvis innstilt lysstyrke registreres uten avbrudd i 10 minutter, kjører sjalusien ned til sugekoppen på solsensoren. Etter ca. 20 minutter kjøres den litt opp, så solsensoren frigis og måler på nytt. Hvis den innstilte lysstyrken måles igjen, blir sjalusien stående. Hvis den innstilte lysstyrken underskrides, kjører ruller sjalusien opp til øvre endepunkt.

**Merk!** Plasseringen av sensoren er samtidig bevegelsesområdet for sjalusien.

**FI**

Jos asetettu kirkkaus tunnistetaan keskeytyksestä n. 10 minuutin ajan, rullakaihdin laskeutuu alas aurinkoanturin imunuppiin saakka. Noin 20 minuutin kuluttua rullakaihhdinta vedetään yhden pykälän verran ylöspäin, aurinkoanturi vapautuu ja mittaa kirkkauden uudelleen. Jos asetettu kirkkaus tunnistetaan uudelleen, rullakaihdin pysyy tässä asennossa. Jos asetettu kirkkaus alittuu, rullakaihdin nousee ylärajavasteeseen saakka.

**Ohje!** Anturin valittu asento vastaa kaihtimen reittiä.

**AL**

Nëse ndriçimi natyral i regjistruar detektohet nga pajisja për gati 10 minuta pa ndërprerje, grila do të ulet poshtë deri tek koka thithëse e sensorit të diellit. Pas gati 20 minutash grila ngrihet pak sipër, sensori i diellit lirohet dhe mat sërish. Në rast se ndriçimi natyral i regjistruar vazhdon të detektohet nga pajisja, grila mbetet atje në atë pozicion. Nëse ndriçimi natyral i regjistruar bie, grila ngrihet sipër deri në fundin e sipërm.

**Udhëzim!** Pozicioni i zgjedhur i sensorit i përgjigjet rrugës së lëvizjes së grilës.

**BA**

Ako se podešena svjetlina neprekidno detektira 10 minuta, roleta se spušta do usisne kopče senzora. Nakon otprilike 20 minuta, roleta se lagano podiže, senzor za sunce je na otvorenom i ponovno mjeri svjetlinu. Ako se i dalje prepoznaje podešena svjetlina, roleta ostaje u tom položaju. Ako je izmjerena vrijednost manja od podešene, roleta se podiže do gornjeg graničnika.

**Naopomena!** Odabrani položaj senzora odgovara hodu rolete.

**XS**

Ako se podešena svetlost prepoznaje neprekidno oko 10 minuta, roletna se spušta sve do usisnog dугmeta senzora za sunce. Nakon otprilike 20 minuta roletna se malo podiže, čime se senzor za sunce oslobađa i ponovo mери. Ako se i dalje prepoznaje podešena svetlost, roletna ostaje na tom mestu. Ako se svetlost padne ispod podešene вредности, roletna se диже до горњег крајњег положаја.

**Напомена!** Одабрани положај сензора одговара путањи ролетне.

**IS**

Ef innstillta birtustigið greinist stöðugt í u.þ.b. 10 mínútur fer gluggahlerinn alveg niður að sogtappa birtuskynjarans. Eftir um 20 mínútur lyftist gluggahlerinn örlítið upp á við, birtuskynjarinn losnar og mælir á ný. Ef innstillta birtustigið greinist áfram helst gluggahlerinn í stöðunni. Ef birtan fer undir innstillta birtustigið fer gluggahlerinn upp að efri endastöðu.

**Ábending!** Valin staða skynjarans fer eftir leið gluggahlerans.cccc

N

53.

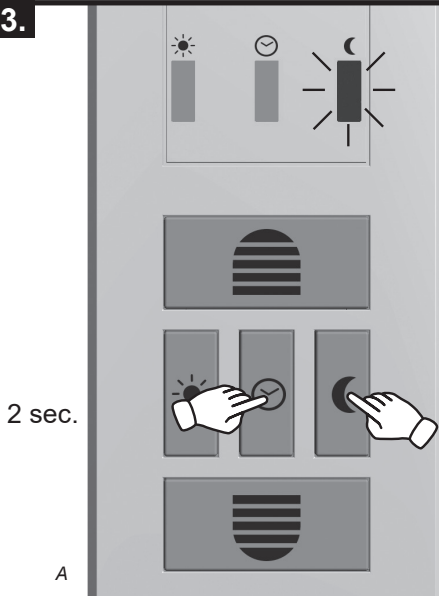







O

54.



1 sec.

1.  = 
2.  = 
3.  = 

DE

Die Dämmerungsfunktion wird bei der Übernahme des aktuellen Dämmerungswertes eingeschaltet. Drücken Sie gleichzeitig die Taste Dämmerung und die Taste Uhr. Die aktuelle Dämmerung gilt jetzt als Grenzwert. Zur Bestätigung blinkt die LED Mond kurz auf.

Hinweis: Die Übernahme sollte abends bei der gewünschten Dämmerung erfolgen.

GB

The Twilight function is switched on with the adoption of the current Twilight value. Press the Twilight and time key simultaneously. The current Twilight value will now be considered as the limit. For confirmation, the Moon LED will flash briefly.

Note: The adoption should be performed during the desired Twilight in the evening.

FR

La fonction Crépuscule est mise en route lors de la réception de la valeur de crépuscule actuelle. Pressez simultanément la touche Soleil et la touche Minuterie. Le crépuscule actuel est alors la valeur limite. La DEL Lune clignote brièvement pour confirmation.

Nota: la réception doit se faire le soir avec la valeur de crépuscule souhaitée.

NL

De schemeringsfunctie wordt ingeschakeld bij het overnemen van de actuele schemeringswaarde. Druk gelijktijdig op de toets schemering en de toets klok. De actuele schemering geldt nu als grenswaarde. Ter bevestiging knipert de LED maan even.

Aanwijzing: De overname moet 's avonds bij de gewenste schemering plaatsvinden.

PL

Funkcja zmierzchowa jest włączana po zaakceptowaniu aktualnej wartości zmierzchu. Naciśnij jednocześnie przycisk Zmierzch i przycisk Zegar. Aktualna wartość zmierzchu stanowi teraz wartość graniczną. Jako potwierdzenie miga przez chwilę dioda LED Księżyc.

Wskazówka: Akceptacja powinna nastąpić wieczorem przy pożądanym poziomie zmierzchu.

IT

La funzione crepuscolare si attiva con l'applicazione del valore crepuscolare attuale. Premere contemporaneamente il tasto Crepuscolare ed il tasto Ora. Il valore crepuscolare attuale adesso vale come valore limite. Come conferma lampeggia brevemente il LED Luna.

Avvertenza: L'applicazione dovrebbe essere eseguita di sera al crepuscolo desiderato.

**ES**

La función crepuscular se activa al aceptar el valor de luz crepuscular actual. Pulse al mismo tiempo las teclas Crepúsculo y Reloj. La luz crepuscular actual sirve ahora de valor límite. Para confirmarlo, el LED Luna parpadea brevemente.

Nota: La aceptación debe realizarse por la noche con la luz crepuscular deseada.

**PT**

A função crepuscular é ligada aquando da aceitação do valor crepuscular actual. Prima os botões Crepúsculo e Relógio ao mesmo tempo. O crepúsculo actual é válido como valor limite. A lua LED fica intermitente para indicar a confirmação.

Nota: A aceitação deve ser efectuada à noite durante o crepúsculo pretendido.

**CZ**

Stmívací funkce se při uložení aktuální hodnoty setmění zapne. Stiskněte současně tlačítko setmění a tlačítko hodin. Aktuální setmění je nyní považováno za mezní hodnotu. Pro potvrzení LED dioda měsíce krátce zabliká. Upozornění: Uložení by mělo proběhnout večer při požadované intenzitě setmění.

**SK**

Funkcia stmievania sa pri prevzatí aktuálnej hodnoty stmievania zapne. Stlačte súčasne tlačidlo Stmievania a tlačidlo Hodiny. Aktuálna hodnota stmievania platí teraz ako medzná hodnota. Na potvrdenie LED Mesiac krátko zabliká.

Pokyn: Prevzatie by sa malo uskutočniť večer pri želanom stmievaní.

**HU**

Az Alkonyat-funkció az aktuális szürkületi érték átvételekor kapcsolódik be. Egyidejűleg nyomja le az Alkonyat és az Óra gombot. Mostantól az aktuális Alkonyat számít határértéknek. A nyugtázáshoz rövid időre felvillan a hold LED. Figyelem: Az érték átvétele este, a kívánt szürkület mellett történjen.

**HR**

Funkcija zatamnjenja uključuje se pri preuzimanju trenutčne vrijednosti zatamnjenja. Istodobno pritisnite tipku za zatamnjenje i tipku za sat. Trenutačno zatamnjenje sada vrijedi kao granična vrijednost. Kao potvrda kratko trepti LED lampica za mjesec.

Napomena: Preuzimanje treba uslijediti navečer pri željenom zatamnjenju.

**SI**

Funkcija mraka se nastavi ob prevzemu trenutne vrednosti mraka. Pritisnite sočasno tipki Mrak in Ura. Trenutna vrednost mraka velja zdaj kot mejna vrednost. Za potrditev utripne na kratko LED Luna.  
Napotek: Prevzem se mora zgoditi zvečer ob želenem mraku.

**RO**

Funcția de înserare este cuplată la preluarea valorii de înserare actuale. Apăsăți simultan butonul Înserare și butonul Ceas. Valoarea actuală a înserării este considerată acum ca valoare limită. Pentru confirmare LED-ul lună luminează scurt intermitent.  
Indicație: Preluarea trebuie să aibă loc seara la înserarea dorită.

**BG**

Функцията за здрачаване се включва при получаване на актуалната стойност на здрачаването. Натиснете едновременно бутоната за здрачаване и бутоната за час. Сега актуалната стойност на здрачаването важи като гранична стойност. За потвърждение LED луна мига за кратко.  
Указание: Приемането трябва да се извърши вечер при желаната стойност на здрачаване.

**GR**

Η λειτουργία λυκόφωτος ενεργοποιείται με τη λήψη της τρέχουσας τιμής φωτεινότητας. Πατήστε ταυτόχρονα το πλήκτρο Λυκόφως και το πλήκτρο Ρολόι. Η τρέχουσα τιμή λυκόφωτος θεωρείται πλέον οριακή τιμή. Ως επιβεβαίωση αναβοσβήνει για λίγο το LED Σελήνη.  
Υπόδειξη: Η λήψη θα πρέπει να πραγματοποιείται το βράδυ με την επιθυμητή τιμή λυκόφωτος.

**TR**

Karartma fonksiyonu, geçerli karartma değerleri edinildiğinde aktif hale getirilir. Aynı anda Karartma ve Saat tuşlarına basın. Mevcut loşluk seviyesi, bu aşamadan itibaren sınır değeri olarak geçerli olacaktır. Ay LED'i, onay için kısa bir süre için yanar.  
Uyarı: Transfer işlemi akşam saatlerinde istenilen loşlukta gerçekleşmelidir.

**RU**

При приеме текущего значения для сумерек включается функция сумерек. Нажмите одновременно на кнопки сумерек и установки времени. Текущее значение для сумерек теперь действует как граничное значение. В качестве подтверждения, кратковременно мигает светодиод «луна».  
Указание: Прием должен происходить вечером в соответствии с желаемым временем сумерек.

**UA**

Функція «Сутінки» вмикається при прийнятті поточного рівня освітлення в сутінках. Одночасно натисніть кнопку «Сутінки» та кнопку «Годинник». Тепер поточний рівень освітлення в сутінках використовується як граничне значення. Для підтвердження на короткий час спалахне індикатор «Місяць».

Вказівка: Значення повинно прийматися за потрібного рівня освітлення в сутінках.

**LT**

Sutemų funkcija įsijungia, kai pasiekiami einamoji sutemų vertė. Nuspauskite kartu mygtuką „Sutemos“ ir mygtuką „Laikas“. Einamoji sutemų vertė dabar yra ribinė. Patvirtinimui trumpai sumirksi mėnulio LED.

Pastaba: įsijungimas turi įvykti vakare sutemus iki norimo lygio.

**LV**

Pēc krēslas vērtību pārņemšanas tiek ieslēgts automātiskais saules režīms. Nospiediet vienlaicīgi krēslas un pulksteņa taustiņus. Aktuālā krēslas vērtība tagad ir robežvērtība. Kā apstiprinājums īsi iedegas LED mēness.

Norāde: Iestatījums jāveic attiecīgi izgaismotā telpā.

**EE**

Hämarusfunksioon lülitatakse sisse aktuaalse hämarusväärtuse ülevõtmise korral. Vajutage samal ajal nuppu Hämarus ja nuppu Kell. Praegune hämarus on nüüd piirväärtus. Kinnitamiseks vilgub LED Kuu lühidalt.

Märkus: Ülevõtmine peaks toimuma õhtul, soovitud hämaruse juures.

**SE**

Skymningsfunktionen startas vid verkställning av det aktuella skymningsvärdet. Tryck samtidigt på knappen Skymning och knappen Klocka. Den aktuella skymningen gäller som gränsvärde. För att bekräfta blinkar LED:n Måne tillfälligt.

Anvisning: Verkställningen ska ske på kvällen vid önskad skymning.

**DK**

Skumringsfunktionen tændes ved overtagelse af aktuelle skumringsværdi. Tryk samtidigt på tasten skumring og tasten ur. Den aktuelle skumringsværdi gælder nu som grænseværdi. Som bekræftelse afgiver LED'en måne et kortvarigt blink.

Bemærk: Overtagelsen bør udføres om aftenen ved ønskede skumring.

**NO**

Skumringsfunksjonen kobles inn når aktuell skumringsverdi registreres. Trykk samtidig på tastene for skumring og klokke. Aktuell skumring gjelder nå som grenseverdi. LED månen lyser kort som bekreftelse.  
Merk: Innlæringen bør skje på kvelden, ved ønsket skumringslys.

**FI**

Himmennystoiminto kytkeytyy päälle, kun vallitseva himmennysarvo saavutetaan. Paina samanaikaisesti himmennys- ja kellonpainiketta. Vallitseva himmennys on nyt asetettu raja-arvoksi. LED (kuu) vilkkuu lyhyesti vahvistusta varten.  
Ohje: Toiminto kytkeytyy päälle iltaisin, kun haluttu hämäryys saavutetaan.

**AL**

Funksioni i errësimi aktivizohet në momentin që merret vlera aktuale e errësimi. Shtypni në të njëjtën kohë butonin e errësimi dhe të orës. Niveli aktual i errësimi vlen tani si vlerë limit. LED me simbolin e hënës pulson pak sekonda për konfirmim.  
Udhëzim: Regjistrimi duhet kryer në darkë në nivelin e dëshiruar të errësimi.

**BA**

Automatski senzor za sumrak uključuje se prilikom preuzimanja aktualne vrijednosti sumraka. Istovremeno pritisnite tipku Sumrak i tipku Sat. Trenutna vrijednost sumraka sada vrijedi kao granična vrijednost. Za potvrdu kratko treperi LED Mjesec.  
Napomena: Preuzimanje treba uslijediti navečer pri željenoj razini sumraka.

**XS**

Функција замрачења ће се укључити приликом преузимања актуелне вредности замрачења. Притисните истовремено дугме за замрачење и дугме за сат. Актуелно замрачење сада важи као гранична вредност. Светлећа диода са месечином трепће кратко у знак потврде.  
Напомена: Преузимање треба да уследи увече, при жељеном замрачењу.

**IS**

Kveikt er á ljósaskiptavirkninni þegar ljósaskiptagildið er stillt inn. Ýtið samtímis á ljósaskiptahnappinn og klukkunnappinn. Ljósaskiptin þá stundina gilda nú sem markgildi. Mánaljósdíóðan blíkkar stutt til staðfestingar.  
Athugið: Stillingin ætti að fara fram að kvöldi við birtustigið sem óskað er eftir.



55.

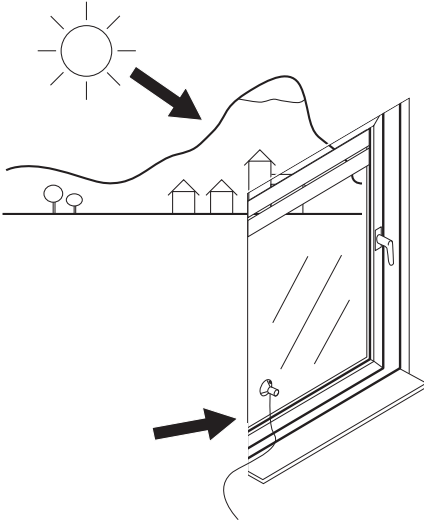

56.

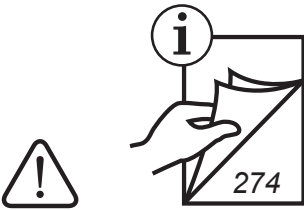
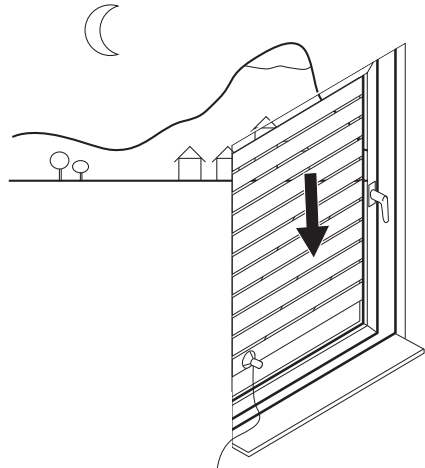

**DE**

Wird der eingestellte Dämmerungswert für ca. 15 Sekunden erkannt, blinkt die LED Mond und der Rollladen fährt runter. Nach der Abfahrt wird die Dämmerungsfunktion erst nach 19 Stunden wieder aktiv. Der Rollladen fährt im manuellen Betrieb oder zur nächsten, eingestellten Auffahrtzeit wieder nach oben.

**GB**

If the set twilight value is recognized for approx. 15 seconds, the Moon LED will flash and the roller shutter will move down. After the descent, the twilight function will only become active again after 19 hours. In the manual operating mode or at the next set raising time, the roller shutter will move upwards again.

**FR**

Si la valeur de crépuscule réglée est constatée pendant 15 secondes environ, la DEL Lune clignote et le volet roulant se ferme. Après la fermeture, la fonction Crépuscule n'est de nouveau active qu'au bout de 19 heures. Le volet roulant s'ouvre de nouveau après déclenchement manuel ou à la prochaine heure d'ouverture réglée.

**NL**

Als de ingestelde schemeringswaarde gedurende ca. 15 seconden wordt herkend, knippert de LED maan en loopt het rolluik omlaag. Na het omlaaggaan wordt de schemeringsfunctie pas weer actief na 19 uur. Het rolluik loopt weer omhoog bij handmatig bedrijf of bij de volgende, ingestelde tijd voor omhooggaan.

**PL**

Gdy ustawiony poziom jasności (zmierzch) jest rejestrowany przez ok. 15 sekund, miga dioda LED pod ikoną Księżycza i roleta opuszcza się. Po opuszczeniu rolety funkcja zmierzchowa jest uaktywniana dopiero po upływie 19 godzin. Roleta może być podniesiona w trybie ręcznym lub ponownie o tym samym ustawionym czasie podniesienia.

**IT**

Se il valore crepuscolare impostato viene rilevato per circa 15 secondi, lampeggia il LED della luna e l'avvolgibile inizia a scendere. Dopo la discesa, la funzione crepuscolare viene riattivata dopo 19 ore. Nella modalità manuale l'avvolgibile o alla successiva ora di salita impostata, l'avvolgibile sale di nuovo.

**ES**

Si el valor de luz crepuscular configurado se detecta durante aprox. 15 segundos, entonces parpadea el LED Luna y baja la persiana. Después de bajar, la función crepuscular no volverá a activarse hasta pasadas 19 horas. La persiana subirá de nuevo en funcionamiento manual o bien a la siguiente hora de subida configurada.

**PT**

Se o valor crepuscular ajustado for detectado durante cerca de 15 segundos, a lua LED fica intermitente e a persiana desce. Após a deslocação para baixo, a função crepuscular só volta a ficar activa após 19 horas. A persiana volta a subir no modo manual ou no seguinte período ajustado de deslocação para cima.

**CZ**

Pokud je nastavená hodnota setmění identifikována po dobu cca 15 sekund, začne LED dioda mšíc blikat a roleta se stáhne. Po stažení bude stmívací funkce opět aktivní až za 19 hodin. Roleta se opět vytáhne v ručním režimu nebo v příštím nastaveném čase vytažení.

**SK**

Ha a beállított Alkonyat-értéket a rendszer kb. 15 mp-en keresztül észleli, akkor a hold LED villogni kezd és a redőny elmozdul felfelé. A felfelé történő elmozdulás befejezését követően az Alkonyat-funkció csak 19 óra elteltével aktiválódik újból. A redőny kézi üzemmódban vagy a felfelé való elmozdulás következő beállított időpontjában mozdul el ismét felfelé.

**HU**

Ako se prepozna namještena vrijednost zatamnjenja na oko 15 sekundi, trepti LED lampica za mjesec i roleta se spušta. Nakon spuštanja funkcija zatamnjenja ponovno je aktivna tek nakon 19 sati. Roleta radi u ručnom načinu rada ili se podiže u sljedeće namješteno vrijeme podizanja.

**HR**

Dacă valoarea de înserare reglată este identificată timp de cca 15 secunde, LED-ul lună se aprinde intermitent și ruloul coboară. După coborâre funcția de înserare este activă din nou abia după 19 ore. Ruloul se ridică din nou în sus în modul de operare manuală sau la următoarea oră de ridicare setată.

SI

Če je za pribl. 15 sekund zaznana nastavljena vrednost mraka, utripa LED Luna in roleta se začne premikati navzdol. Po koncu premikanja navzdol postane funkcija Mark znova aktivna šele po 9 urah. V ročnem obratovanju ali ob naslednjem nastavljenem času premikanja navzgor, se roleta znova začne premikati navzgor.

RO

Dacă valoarea de înserare reglată este identificată timp de cca 15 secunde, LED-ul lună se aprinde intermitent și ruloul coboară. După coborâre funcția de înserare este activă din nou abia după 19 ore. Ruloul se ridică din nou în sus în modul de operare manuală sau la următoarea oră de ridicare setată.

BG

Ако зададената стойност за здрачаване бъде разпозната за около 15 секунди, LED луна мига и щорите се придвижват надолу. След спускането функцията при здрачаване е отново активна едва след 19 часа. Щорите се вдигат нагоре при ръчен режим на управление или при следващото зададено време за вдигане.

GR

Αν η ρυθμισμένη τιμή λυκόφωτος ανιχνευτεί επί 15 δευτερόλεπτα περίπου, το LED Σελήνη αναβοσβήνει και το ρολό κατεβαίνει. Μετά την κάθοδο, η λειτουργία λυκόφωτος ενεργοποιείται και πάλι μετά 19 ώρες. Το ρολό ανεβαίνει και πάλι στη χειροκίνητη λειτουργία ή στον επόμενο ρυθμισμένο χρόνο ανόδου.

TR

Karartma derecesi yaklaşık 15 saniye olarak ayarlanırsa ay LED'i yanar ve jaluzi aşağı iner. Jaluzinin inişi sonrasında Karartma fonksiyonu 19 saat geçtikten sonra yeniden aktif hale gelir. El ile modunda veya ayarlanmış bir sonraki yukarı hareket zamanında panjur tekrar yukarı çıkar.

RU

Если настроенное значение сумерек распознается в течение прибл. 15 секунд, начинает мигать светодиод «луна», и жалюзи опускаются. После опускания жалюзи, функция сумерек активизируется снова только через 19 часов. Жалюзи перемещаются в ручном режиме или поднимаются в следующий настроенный для подъема момент времени.

UA

Якщо налаштований рівень освітлення в сутінках визначається протягом приблизно 15 секунд, блимає індикатор «Місяць» і ролети опускаються. Після опускання функція «Сутінки» знову активується лише через 19 годин. Ролети підіймаються вручну або в наступний встановлений час підйому.

LT

Jeigu nustatyta sutemų reikšmė atpažįstama apie 15 sek., mirksi mėnulio LED ir roletai juda žemyn. Po nusileidimo sutemų funkcija vėl susiaktyvina po 19 val. Roletai pakeliami rankiniu būdu arba juda į viršų per kitą nustatytą pakėlimo laiką.

LV

Ja iestatītā krēslas vērtība tiek uztverta apm. 15 sekundes, mirgo LED mēness un žaļūzijas nolaižas. Pēc nolaišanas krēslas funkcija kļūst atkal aktīva tikai pēc 19 sekundēm. Manuālajā darbības režīmā vai sasniedzot nākamo iestatīto paceļšanas laiku, žaļūzija atkal paceļas uz augšu.

EE

Kui seadistatud hämarusväärtust tuvastatakse umbes 15 sekundit, vilgub kuuga LED ja ruloo liigub alla. Pärast allaliikumist aktiveerub hämarusfunktsioon uuesti alles 19 tunni pärast. Ruloo liigub käsirežiimi korral või järgmise seadistatud ülesliikumise ajal uuesti üles.

SE

Om det inställda skymningsvärdet identifieras i ca 15 sekunder blinkar LED:n Måne och rullgardinen körs ner. Efter nerfärden aktiveras skymningsfunktionen inte förrän efter 19 timmar igen. Rullgardinen körs upp manuellt eller vid nästa inställda uppkörningstid.

DK

Registreres den indstillede skumringsværdi i ca. 15 sekunder, blinker LED måne, og rullejalousiet kører nedad. Efter nedkørslen aktiveres skumringsfunktionen først igen efter 19 timer. Rullejalousiet kører opad igen ved manuel drift eller ved næste, indstillede opkørselstid.

**NO**

Hvis den instilte skumringsverdien registreres i ca. 15 sekunder, blinker LED månen og rullerjaluisen går ned. Skumringsfunksjonen aktiveres på nytt etter 19 timer. Rullerjalusiene går opp igjen ved neste instilte tidspunkt eller ved manuell betjening.

**FI**

Jos asetettua himmennysarvoa tunnistetaan noin 15 sekunnin ajan, LED (kuu) vilkkuu ja rullakaihdin laskeutuu alas. Rullakaihdimen laskun jälkeen himmennystoiminto on aktiivinen uudelleen vasta 19 tunnin kuluttua. Rullakaihdin nousee uudelleen ylös manuaalisessa käytössä tai seuraavana asetettuna nostoajankohtana.

**AL**

Në qoftë se vlera e regjistruar e errësimi identifkohet për gati 15 sekonda, LED me simbolin e hënës pulson dhe grila ulet poshtë. Pas uljes, funksioni i errësimi bëhet aktiv vetëm pas 19 orësh. Grila ngrihet përsëri sipër në mënyrë manuale ose në kohën tjetër të regjistruar për ngritje.

**BA**

Ako se podešena vrijednost sumraka prepoznaje tijekom otprilike 15 sekundi, LED Mjesec treperi i roleta se počinje spuštati. Nakon spuštanja se funkcija sumraka aktivira tek nakon 19 sati. Roleta se ponovno podiže u ručnom režimu rada ili u sljedeće podešeno vrijeme podizanja.

**XS**

Ako se podeshena vrednost zamračeња prepozna na oko 15 sekundi, почиње да трепће светлећа диода са месечином и ролетна се спушта. Након спуштања, функција замрачења се поново активира тек након 19 сати. Ролетна се поново подиже ручно или аутоматски, у следеће подешено време.

**IS**

Ef innstillta ljósaskiptagildið greinist í u.þ.b. 15 sekúndur blikkar mánaljósdíóðan og gluggahlerinn fer niður. Eftir að hann fer niður er ljósaskiptavirkni óvirk næstu 19 klukkustundirnar. Hægt er að hreyfa gluggahlerann upp handvirkt eða hann fer aftur upp á næsta innstillta tíma.

57.

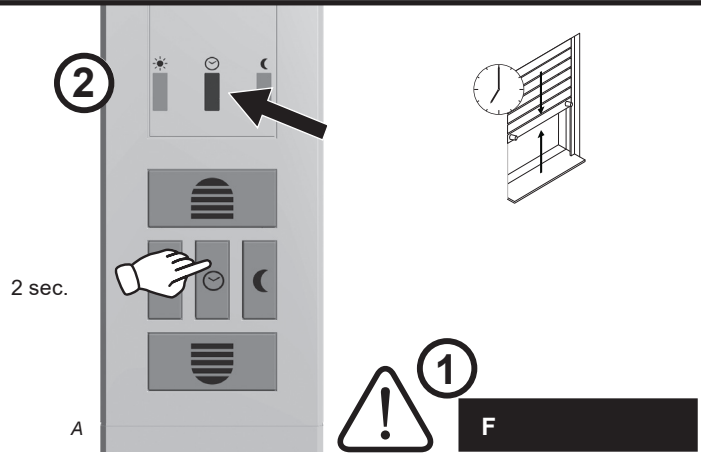

58.

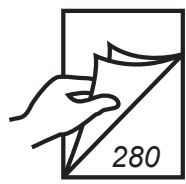
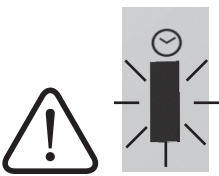
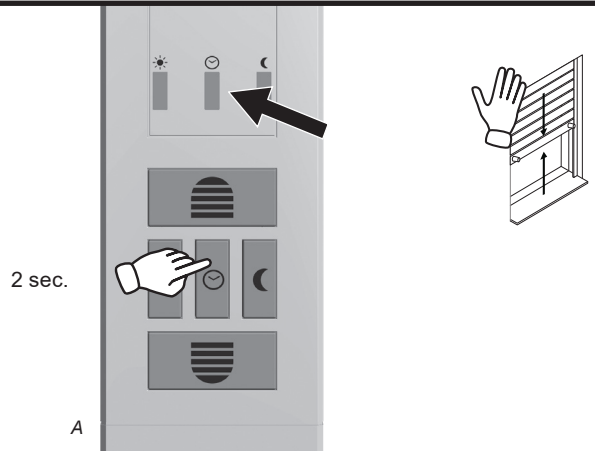

<p><b>DE</b> LED Uhr blinkt nach Stromausfall und die gesetzte Öffnungs- und Schließzeit muss neu eingestellt werden. Nach einer Umstellung der Sommer- und Winterzeit müssen die Öffnungs- und Schließzeiten manuell aktualisiert werden.</p>	<p><b>IT</b> Il LED Ora lampeggia dopo una interruzione della corrente ed in tal caso si devono reimpostare l'orario di apertura e quello di chiusura. Dopo la commutazione dall'ora legale all'ora solare si devono aggiornare manualmente gli orari di apertura e chiusura.</p>
<p><b>GB</b> The time LED will blink after a power failure and the set opening and closing time must be readjusted. The opening and closing times should be updated manually after a changeover to summer or winter time.</p>	<p><b>ES</b> El LED Hora parpadea después de una caída de corriente y hay que volver a configurar la hora de apertura y cierre. Después del cambio de horario de verano o invierno, hay que actualizar manualmente las horas de apertura y cierre.</p>
<p><b>FR</b> L'affichage à DEL clignote après une panne secteur et les heures d'ouverture et de fermeture ajustées doivent être de nouveau réglées. Après une commutation de l'heure d'été et d'hiver, les heures d'ouverture et de fermeture doivent être mises à jour en mode manuel.</p>	<p><b>PT</b> O Relógio LED fica intermitente após uma falha de energia e o tempo de abertura e fecho tem de ser novamente ajustado. Após uma comutação do período de Verão e de Inverno os tempos de abertura e de fecho têm de ser atualizados manualmente.</p>
<p><b>NL</b> LED klok knippert na stroomuitval en de ingegeven openings- en sluittijd moeten opnieuw worden ingesteld. Na een omzetting van de zomer- en wintertijd moeten de openings- en sluittijden handmatig worden geactualiseerd.</p>	<p><b>CZ</b> LED dioda hodin po výpadku proudu bliká a stanovená doba vytažení a stažení musí být nastavena znovu. Po přepnutí letního a zimního času musí být doby vytažení a stažení manuálně aktualizovány.</p>
<p><b>PL</b> Zegar LED miga po awarii zasilania elektrycznego a ustawiony czas otwarcia i zamknięcia trzeba ponownie ustawić. Po zmianie czasu letniego na zimowy lub na odwrót należy ręcznie uaktualnić czasy otwarcia i zamknięcia.</p>	<p><b>SK</b> LED Hodiny bliká po výpadku prúdu a nastavený čas otvorenia a zatvorenia sa musí nastaviť nanovo. Po prestavení letného a zimného času sa musia časy otvárania a zatvárania aktualizovať manuálne.</p>



<p><b>HU</b> Az óra LED villog áramkimaradást követően; a korábban megadott nyitási és zárási időt újból be kell állítani. A nyári és a téli időszámításra való átállást követően manuálisan aktualizálni kell a nyitási és a zárási időket.</p>	<p><b>GR</b> Ύστερα από διακοπή του ρεύματος, το LED Ρολόι αναβοσβήνει, και πρέπει να ρυθμιστεί ξανά ο αποθηκευμένος χρόνος ανοίγματος και χρόνος κλεισίματος. Μετά την εναλλαγή θερινής/ χειμερινής ώρας, ο χρόνος ανοίγματος και ο χρόνος κλεισίματος πρέπει να ενημερωθούν χειροκίνητα.</p>
<p><b>HR</b> LED lampica za sat trepti nakon ispada struje i morate ponovno namjestiti zadano vrijeme otvaranja i zatvaranja. Nakon prebacivanja između ljetnog i zimskog vremena morate ručno ažurirati vrijeme otvaranja i zatvaranja.</p>	<p><b>TR</b> LED saat elektrik kesildiğinde yanıp söner ve ayarlanan açılma ve kapanma süreleri yeniden ayarlanmalıdır. Yaz ve kış saati dönüşümünün ardından açılış ve kapanış saatlerinin elle güncellenmesi gerekmektedir.</p>
<p><b>SI</b> LED Ura utripa po izpadu toka in nastavljene čase za odpiranje in zapiranje je treba nastaviti na novo. Po preklopu poletnega in zimskega časa je treba čase odpiranja in zapiranja posodobiti ročno.</p>	<p><b>RU</b> После исчезновения напряжения в сети, светодиодные часы мигают, и установленное время открывания и закрывания должно быть настроено заново. После переключения на летнее или на зимнее время, необходимо вручную актуализировать значения времени открывания и закрывания.</p>
<p><b>RO</b> LED-ul ceas luminează intermitent după întreruperea curentului și ora de deschidere și de închidere setată trebuie reglată din nou. După o modificare a orei de vară și iarnă, orele de deschidere și de închidere trebuie actualizate manual.</p>	<p><b>UA</b> Після зникнення напруги блимає індикатор «Годинник». Необхідно повторно налаштувати час відкривання та закривання. Після переходу з літнього час на зимовий чи навпаки слід вручну оновити час відкривання та закривання.</p>
<p><b>BG</b> LED час мига след спиране на електричеството и зададените времена за отваряне и затваряне трябва да се настроят наново. След превключване в лятно или зимно време времената за отваряне и затваряне трябва да се актуализират ръчно.</p>	<p><b>LT</b> LED rodmuo „Laikas“ mirksi dingus srovei, nustatyti atidarymo ir uždarymo laikai turi būti nustatomi iš naujo. Perstačius vasaros ir žiemos laiką būtina atidarymo ir uždarymo laiką atnaujinti rankiniu būdu.</p>

<p><b>LV</b> LED pulkstenis mirgo pēc strāvas zuduma, un iestatīto atvēršanas un slēgšanas laikus ir jāiestata no jauna. Pēc vasaras un ziemas laika regulēšanas, atvēršanas un slēgšanas laiki manuāli jāaktualizē.</p>	<p><b>FI</b> Kello-LED vilkkuu sähkökatkon jälkeen, ja asetettu avaus- ja sulkemisaika on asetettava uudelleen. Kesä- ja talviaikaan siirtymisen jälkeen on avaus- ja sulkemisaikat päivitettävä manuaalisesti.</p>
<p><b>EE</b> LED Kell vilgub pärast toitekatkestust ning seadistatud avamis- ja sulgemisaeg tuleb uuesti seadistada. Pärast suve- või talveajale üleminekut tuleb avamis- ja sulgemisaegu uuendada käsitsi.</p>	<p><b>AL</b> LED me simbolin e orës pulson pas shkëputjes së energjisë elektrike dhe koha e vendosur për hapje dhe mbyllje duhet regjistruar sërish. Pas një ndryshimi të orës dimërore dhe asaj verore - oraret e hapjes dhe mbylljes duhen përditësuar në mënyrë manuale.</p>
<p><b>SE</b> LED:n Klocka blinkar efter strömbrott och den inställda öppnings- och stängningstiden måste ställas in på nytt. Efter omställning mellan sommar- och vintertid måste öppnings- och stängningstiderna uppdateras manuellt.</p>	<p><b>BA</b> LED Sat treperi nakon nestanka struje i podešeno vrijeme otvaranja i zatvaranja treba ponovno podesiti. Nakon prebacivanja na ljetno ili zimsko računanje vremena treba ponovno ručno ažurirati vremena otvaranja i zatvaranja.</p>
<p><b>DK</b> LED ur blinker efter strømsvigt, og den indstillede åbnings- og lukketid bør indstilles igen. Efter overgangen til sommer- eller vintertiden bør åbnings- og lukketiderne opdateres manuelt.</p>	<p><b>XS</b> Након нестанка струје, сат са светлећим диодама трепће, а подешена времена отварања и затварања се треба изнова подесити. Након пребацивања летњег и зимског времена, времена отварања и затварања морају ручно да се актуелизују.</p>
<p><b>NO</b> LED klokken blinker etter et strømbrudd og åpne- og lukketider må programmeres på nytt. Etter omstilling mellom sommer og vintertid må åpne- og lukketidene justeres manuelt.</p>	<p><b>IS</b> Eftir að rafmagn fer af blikkar ljós-díóðuklukkan og stilla þarf inn nýja tíma fyrir opnun og lokun. Eftir að skipt hefur verið á milli sumar- og vetrartíma þarf að uppfæra tímana fyrir opnun og lokun handvirkt.</p>

59.

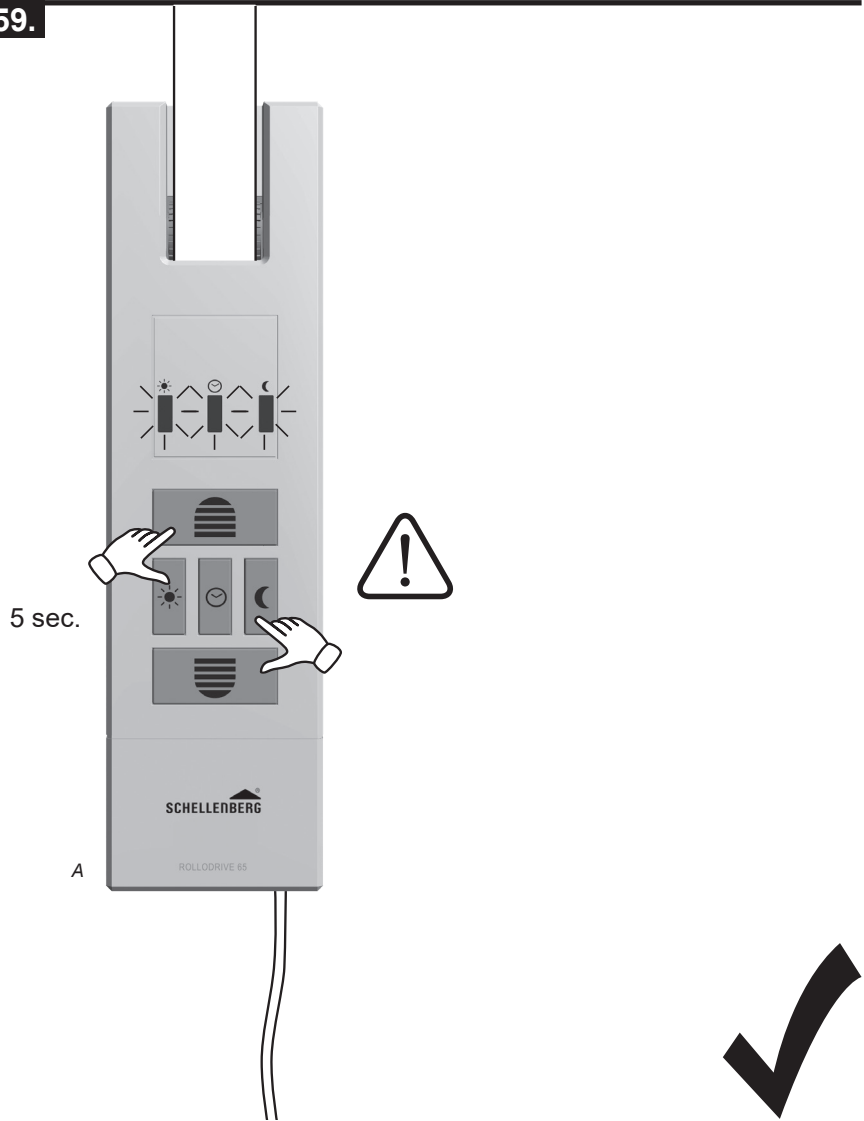



.....

.....

.....

.....

.....

.....

.....

.....

.....

.....

.....

.....

.....





.....

.....

.....

.....

.....

.....

.....

.....

.....

.....

.....

.....

.....

<p><b>DE</b> Bei Garantie, Ersatzteilbedarf oder Fragen rund um die sachgemäße Montage Ihres Produktes wenden Sie sich bitte an unseren Kunden-Service. <b>service.int@schellenberg.de</b></p>	<p><b>GB</b> For warranty claims, spare parts requests or questions regarding the proper installation of your product, please contact our Consumer Service Department. <b>service.int@schellenberg.de</b></p>
<p><b>FR</b> Pour ce qui est des revendications de garantie, si vous avez besoin de pièces de rechange ou si vous avez des questions relatives au montage de votre produit, veuillez contacter notre service après-vente. <b>service.int@schellenberg.de</b></p>	<p><b>NL</b> Neem bij garantie, behoefte aan onderdelen of vragen rond de vakkundige montage van uw product contact op met onze klantenservice. <b>service.int@schellenberg.de</b></p>
<p><b>PL</b> W razie roszczeń gwarancyjnych, zapotrzebowania na części zamienne lub pytań dotyczących prawidłowego montażu produktu należy zwrócić się do naszego serwisu. <b>service.int@schellenberg.de</b></p>	<p><b>IT</b> Per la garanzia, pezzi di ricambio o informazioni sulle operazioni di montaggio corrette del prodotto, si prega di contattare il servizio di assistenza clienti. <b>service.int@schellenberg.de</b></p>
<p><b>ES</b> Si tiene una reclamación de garantía, necesita piezas de repuesto o tiene preguntas acerca del montaje adecuado de su producto, le rogamos se ponga en contacto con nuestro servicio de atención al cliente. <b>service.int@schellenberg.de</b></p>	<p><b>PT</b> Em caso de garantia, necessidade de peças sobressalentes ou perguntas sobre a devida montagem do seu produto, contacte a nossa assistência técnica. <b>service.int@schellenberg.de</b></p>
<p><b>CZ</b> V případě záruky, potřeby náhradních dílů nebo dotazů ohledně odborné montáže vašeho výrobku se obraťte na náš zákaznický servis. <b>service.int@schellenberg.de</b></p>	<p><b>SK</b> Ak máte otázky ohľadom záruky, náhradných dielov alebo odbornej montáže produktu, obráťte sa na náš zákaznický servis. <b>service.int@schellenberg.de</b></p>
<p><b>HU</b> A garanciával, pótlaktrész rendelésével vagy a termék szakszerű szerelésével kapcsolatos bármilyen kérdés esetén forduljon ügyfélszolgálatunkhoz. <b>service.int@schellenberg.de</b></p>	<p><b>HR</b> U slučaju jamstvenog zahtjeva, potrebe za zamjen-skim dijelovima ili pitanja o odgovarajućoj montaži proizvoda obratite se našoj službi za korisnike. <b>service.int@schellenberg.de</b></p>
<p><b>SI</b> Vennligst ta kontakt med vår kundeservice ved spørsmål i forbindelse med garanti, reservedeler eller forskriftsmessig montering av produktet. <b>service.int@schellenberg.de</b></p>	<p><b>RO</b> Takuutapauksissa, tarvitessasi varaosia tai jos sinulla on tuotteen asennukseen liittyviä kysymyksiä, käänny asiakaspalvelumme puoleen. <b>service.int@schellenberg.de</b></p>
<p><b>BG</b> Në rast kërkesash për garancinë, në rast nevojë për pjesë këmbimi ose për pyetje të ndryshme rreth montimit të duhur të produktit tuaj, jeni të lutur t'i drejtoheni shërbimit tonë për klientin. <b>service.int@schellenberg.de</b></p>	<p><b>GR</b> U slučaju pitanja u vezi jamstva, potrebnih rezervnih dijelova ili pitanja o ispravnoj montaži proizvoda obratite na našoj službi za korisnike. <b>service.int@schellenberg.de</b></p>
<p><b>TR</b> Kod garancije, potrebe za rezervnim delovima ili pitanja oko stručne montaže vašeg, proizvoda, obratite se našoj službi za podršku korisnicima. <b>service.int@schellenberg.de</b></p>	<p><b>RU</b> Ef upp koma málf varðandi ábyrgð, þörf á varahlutum eða spurningar um rétta uppsetningu á vörinni skal hafa samband við þjónustudeild okkar. <b>service.int@schellenberg.de</b></p>
<p><b>UA</b> Код гаранції, потреби за резервним деловима или питања око стручне монтаже вашег, производа, обратите се нашој служби за подршку корисницима. <b>service.int@schellenberg.de</b></p>	<p><b>LT</b> Ef upp koma málf varðandi ábyrgð, þörf á varahlutum eða spurningar um rétta uppsetningu á vörinni skal hafa samband við þjónustudeild okkar. <b>service.int@schellenberg.de</b></p>
<p><b>LV</b> Код гаранції, потреби за резервним деловима или питања око стручне монтаже вашег, производа, обратите се нашој служби за подршку корисницима. <b>service.int@schellenberg.de</b></p>	<p><b>EE</b> Ef upp koma málf varðandi ábyrgð, þörf á varahlutum eða spurningar um rétta uppsetningu á vörinni skal hafa samband við þjónustudeild okkar. <b>service.int@schellenberg.de</b></p>

**SE** Vid garantianspråk, behov av reservdelar eller frågor angående korrekt montering av era produkter, ber vi er att kontakta vår kundservice.  
[service.int@schellenberg.de](mailto:service.int@schellenberg.de)

**NO** Vennligst ta kontakt med vår kundservice ved spørsmål i forbindelse med garanti, reservedeler eller forskriftsmessig montering av produktet.  
[service.int@schellenberg.de](mailto:service.int@schellenberg.de)

**AL** Në rast kërkesash për garancinë, në rast nevoje për pjesë këmbimi ose për pyetje të ndryshme rreth montimit të duhur të produktit tuaj, jeni të lutur t'i drejtoheni shërbimit tonë për klientin.  
[service.int@schellenberg.de](mailto:service.int@schellenberg.de)

**XS** Код гаранције, потребе за резервним деловима или питања око стручне монтаже вашег производа, обратите се нашој служби за подршку корисницима.  
[service.int@schellenberg.de](mailto:service.int@schellenberg.de)

**DK** Kontakt venligst vores kundeservice, hvis du har spørgsmål om garanti eller den korrekte montering af dit produkt, eller hvis du har brug for reservedele.  
[service.int@schellenberg.de](mailto:service.int@schellenberg.de)

**FI** Takuutapauksissa, tarvittessasi varaosia tai jos sinulla on tuotteen asennukseen liittyviä kysymyksiä, käänny asiakaspalvelumme puoleen.  
[service.int@schellenberg.de](mailto:service.int@schellenberg.de)

**BA** U slučaju pitanja u vezi jamstva, potrebnih rezervnih dijelova ili pitanja o ispravnoj montaži proizvoda obratite na našoj službi za korisnike.  
[service.int@schellenberg.de](mailto:service.int@schellenberg.de)

**IS** Ef upp koma mál varðandi ábyrgð, þörf á varahlutum eða spurningar um rétta uppsetningu á vörinni skal hafa samband við þjónustudeild okkar.  
[service.int@schellenberg.de](mailto:service.int@schellenberg.de)



## Alfred Schellenberg GmbH

Mo-Fr: 7.30 Uhr-21.00 Uhr  
Sa: 8.00 Uhr-14.00 Uhr  
Tel. +49 (0)271 89056-444  
Fax +49 (0)271 89056-398

An den Weiden 31  
57078 Siegen  
[service.int@schellenberg.de](mailto:service.int@schellenberg.de)  
[www.schellenberg.de](http://www.schellenberg.de)