

# Controller 5 Channel

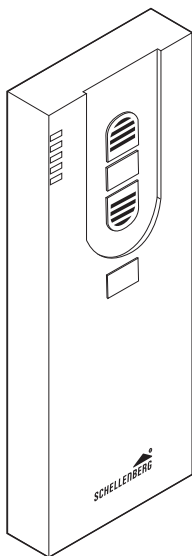

DE GB FR NL PL IT ES PT CZ SK HU HR SI RO BG  
GR TR RU UA LT LV EE SE DK NO FI AL BA XS IS



deutsch .....	6	DE
english .....	12	GB
français .....	18	FR
nederlands .....	24	NL
polski .....	30	PL
italiano .....	36	IT
español .....	42	ES
português .....	48	PT
český .....	54	CZ
slovenčina .....	60	SK
magyar .....	66	HU
hrvatski .....	72	HR
slovenski jezik .....	78	SI
român .....	84	RO
български .....	90	BG



ελληνικά .....	96	GR
türk .....	102	TR
русский .....	108	RU
український .....	114	UA
lietuvos .....	120	LT
latvijas .....	126	LV
eesti .....	132	EE
svenska .....	138	SE
dansk .....	144	DK
norsk .....	150	NO
suomi .....	156	FI
shqiptar .....	162	AL
bosanski .....	168	BA
српски .....	174	XS
icelandic .....	180	IS

## INHALTSVERZEICHNIS

Sicherheit und Hinweise .....	7
Technische Daten .....	10
Anzeigen- und Tastenerklärung .....	11
Benötigte Werkzeuge / Lieferumfang .....	186
<b>A</b> Montage .....	187
Funk-Handsender Programmierung	
<b>B</b> Rohrmotor: Adresse zuweisen .....	190
<b>C</b> Programmiermodus starten .....	192
<b>D</b> Kanalwahl.....	192
<b>E</b> Funk-Handsender mit Rohrmotor koppeln .....	193
<b>F</b> Rohrmotor-Drehrichtung prüfen .....	195
<b>G</b> Drehrichtung ändern .....	196
<b>H</b> Endlage oben einstellen .....	197
<b>I</b> Endlage unten einstellen .....	199
<b>J</b> Programmiermodus beenden .....	201
<b>K</b> Zwischenlage setzen (optional) .....	201
<b>L</b> Zwischenlage löschen .....	203
<b>M</b> Zwischenlage anfahren .....	205
<b>N</b> Endlage anfahren .....	205
<b>O</b> Weitere Funk-Handsender anlernen .....	206
<b>P</b> Einstellungen des Funk-Handsenders löschen .....	209
<b>Q</b> Werksreset .....	211

## SICHERHEIT UND HINWEISE

Sehr geehrte Kundin, sehr geehrter Kunde,



bitte lesen Sie vor der Montage und Inbetriebnahme diese Anleitung vollständig durch. Beachten Sie alle Sicherheitshinweise, bevor Sie mit den Arbeiten beginnen. Bewahren Sie die Anleitung auf und weisen Sie jeden Benutzer auf eventuelle Gefahren hin, die im Zusammenhang mit diesem Produkt stehen. Übergeben Sie die Anleitung bei einem Besitzerwechsel auch dem Nachbesitzer. Bei Schäden, die durch unsachgemäßen Gebrauch oder durch fehlerhafte Montage entstehen, erlischt jeder Gewährleistungsanspruch.

## SICHERHEITSHINWEISE





Es besteht Verletzungsgefahr durch Stromschlag. Vor Arbeiten an elektrischen Anlagen muss diese spannungsfrei geschaltet werden.

- Das Produkt nur in trockenen Räumen verwenden.
- Die funkbetriebene Rollladenanlage muss während des Betriebs einsehbar sein, insbesondere wenn die Rollladenanlage durch mehr als einen Funk-Handsender angesteuert wird.
- Halten Sie Personen aus dem Fahrbereich der Rollladenanlage fern. Es besteht Verletzungsgefahr.
- Das Produkt ist kein Spielzeug, halten Sie Kinder davon fern.
- Es besteht Verletzungs- und Erstickungsgefahr durch Kleinteile des Produktes und der Verpackung.

- Für den Betrieb einer Rollladenanlage über einen Funk-Handsender müssen die landesspezifischen Bestimmungen beachtet werden.
- Batterien nur durch den gleichen Typ ersetzen, LR03 / AAA.
- Den Rohrmotor nicht über Endlagen fahren. Beschädigungsgefahr!

## EU-KONFORMITÄTSERKLÄRUNG

Der Handsender (Art. Nr.  20016,  20023) erfüllt die geltenden Anforderungen der europäischen und nationalen Richtlinien. Die Konformität wurde nachgewiesen. Der vollständige Text der EU-Konformitätserklärung ist unter der folgenden Internetadresse verfügbar: <http://www.schellenberg.de> (Menüpunkt „Service“ im Download-Center).



Funkanlagenrichtlinie (RED) 2014/53/EU  
RoHS-Richtlinie 2011/65/EU



Nicht im Hausmüll entsorgen! Das Produkt ist recyclingfähig und kann im Wertstoffhof oder an einer Sammelstelle für elektrischen Hausmüll abgegeben werden.

Akkus/Batterien: Werfen Sie Akkus oder Batterien nicht in den Hausmüll, ins Feuer oder ins Wasser. Akkus und Batterien sollen gesammelt, recycelt oder auf umweltfreundliche Weise entsorgt werden.



## BESTIMMUNGSGEMÄSSE VERWENDUNG

- Das Produkt nur mit Geräten verbinden, die vom Hersteller dafür zugelassen sind.
- Eine andere oder darüber hinausgehende Verwendung des Produktes gilt als nicht bestimmungsgemäß.
- Das Produkt darf nicht in Bereichen mit hohem Risiko der Störung Dritter (z.B. Krankenhäuser, Flughäfen oder ähnlichen Einrichtungen) betrieben werden.
- Es besteht kein Schutz vor Störungen durch andere ordnungsgemäß aufgebaute und betriebene Funkanlagen, insbesondere durch solche, die im gleichen Frequenzbereich arbeiten.
- Die über das Produkt betriebenen Rollladenanlagen müssen in einem einwandfreien Zustand sein.
- Für Personenschäden, Sachschäden und Folgeschäden bei nicht bestimmungsgemäßer Verwendung haftet die Alfred Schellenberg GmbH nicht.
- Der Betrieb des Produktes in der Nähe von Geräten mit magnetischer Strahlung oder metallischen Flächen beeinträchtigt die störungsfreie Funktion.
- Die Reichweite des Produktes ist durch europäische Verordnungen und Richtlinien des Gesetzgebers begrenzt.

## NUTZUNGSHINWEISE

Pro Kanal können bis zu 5 Schellenberg Funk-Produkte angelernet und gesteuert werden. Bei Auswahl aller Kanäle werden alle angelerneten Funk-Produkte der Gruppen gleichzeitig angesteuert.

## TECHNISCHE DATEN

<b>Funk-Frequenz</b>	<b>868,4 MHz Schellenberg Radio System</b>
<b>Sendeleistung</b>	<b>max. +10 dBm / 10 mW</b>
<b>Reichweite Freifeld</b>	<b>max. 100 m</b>
<b>Reichweite im Gebäude*</b>	<b>max. 20 m</b>
<b>Spannungsversorgung</b>	<b>3 V DC</b>
<b>Batterietyp</b>	<b>2 x LR03 / AAA</b>
<b>Schutzart</b>	<b>IP 20, nur für trockene Innenräume</b>
<b>Umgebungstemperatur</b>	<b>0° bis 50° Celsius</b>

\* Die Funkreichweite kann von baulichen Gegebenheiten beeinflusst werden. Platzieren Sie das Produkt bitte nicht in der Nähe von Störquellen wie große metallische Gegenstände, Elektrogeräte mit Metallgehäuse o.ä.

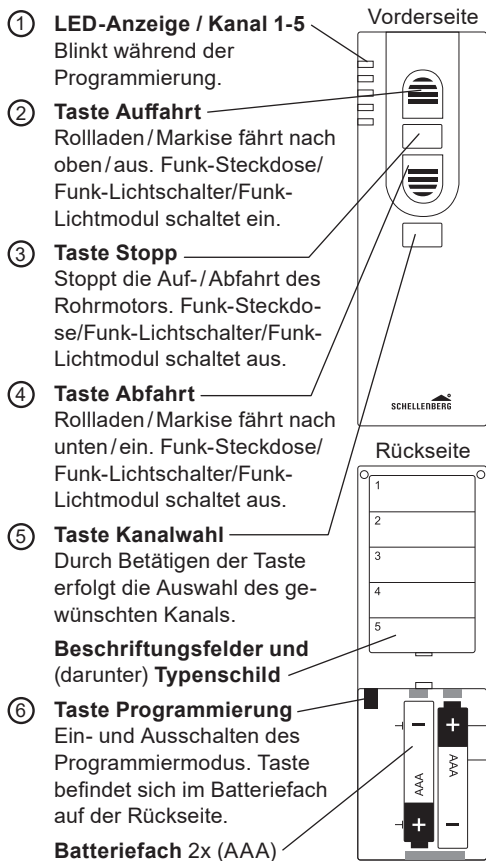

## TABLE OF CONTENTS

Safety and notices .....	13
Technical data .....	16
Display and key explanation .....	17
Required tools / Scope of delivery .....	186
<b>A</b> Installation .....	187
Hand-held wireless remote control programming	
<b>B</b> Tubular motor: address assignment .....	190
<b>C</b> Programming mode start .....	192
<b>D</b> Channel selection .....	192
<b>E</b> Pairing the hand-held wireless remote control with the tubular motor .....	193
<b>F</b> Tubular motor rotation check .....	195
<b>G</b> Tubular motor direction change .....	196
<b>H</b> Setting the upper end position .....	197
<b>I</b> Setting the lower end position .....	199
<b>J</b> Concluding the program mode .....	201
<b>K</b> Intermediate position deletion .....	201
<b>L</b> Intermediate position approach .....	203
<b>M</b> Intermediate position approach .....	205
<b>N</b> End position approach .....	205
<b>O</b> Pairing of other hand-held wireless remote controllers .....	206
<b>P</b> Deleting the settings of the hand-held wireless remote controller .....	209
<b>Q</b> Factory default reset .....	211

## SAFETY AND NOTICES

GB

Dear customers,



please completely read this instruction manual before the installation and commissioning. Observe all safety instructions before you begin executing any work. Keep the instruction manual stored at hand and advise each user about possible dangers that are related to this product. In case of a change in ownership pass on the instruction manual to the new owner. In case of damages which are caused by misuse or improper installation any legal warranty claim will be void.

## SAFETY INSTRUCTIONS





There is a risk of injury from electric shock. Before working on electrical equipment, it must be completely de-energized.

- Only operate the hand-held wireless remote control in dry rooms (IP20).
- The radio-controlled shutter system must be accessible during operation, especially when the shutter system is controlled by more than one hand-held wireless remote controller.
- Keep people away from the movement range of the roller shutter system. There is a risk of injury.
- The hand-held wireless remote control is not a toy, keep children away from it.
- There is a danger of injury and suffocation from small parts of the hand-held wireless remote controller and the packaging.

- When operating a shutter system via a hand-held wireless remote controller the country-specific regulations must be observed.
- Only replace the batteries with the same type, LR03 / AAA.
- Do not move the tubular motor beyond the end positions.  
Risk of damage!

## CE DECLARATION AND CONFORMITY

The product (item no.  20016,  20023) meets the applicable requirements of the European and national guidelines. Conformity has been demonstrated. The full EU Declaration of Conformity document can be found at: <http://www.schellenberg.de> (under 'Download-Center', in the 'Service' tab).



Do not dispose of together with household waste.  
The product is recyclable and can be deposited at a recycling centre or a collection station for electrical household waste.



RED 2014/53/EU

## INTENDED USE



- Only connect the hand-held wireless remote control with devices that are approved by the manufacturer for the respective use.
- Using the hand-held wireless remote control for other purposes is considered contrary to its designated use.
- The hand-held wireless remote control may not be operated in areas with high risk or if third parties are disturbed (for example, hospitals, airports and similar facilities).
- There is no protection from interference from other properly constructed or operated radio equipment, particularly by those who work in the same frequency range.
- The roller shutter systems which are operated with the hand-held wireless remote control must be in a flawless condition.
- The Alfred Schellenberg GmbH shall not be liable for any consequential damage, property damage and personal injury due to improper use.
- The operation of the hand-held wireless remote control in the vicinity of equipment that emits electromagnetic radiation or has metal surfaces can affect the correct operation.
- The range of the hand-held wireless remote control is limited by European regulations and legislative directives.
- The range of the hand-held wireless remote control is approx. 150 meters in the open field, and 20 meters within buildings.

## NOTES REGARDING THE USE

Per channel, up to 5 tubular motors can be paired. All 5 tubular motors can be controlled simultaneously via the hand-held wireless remote control. Differently programmed end positions in windows and doors will be considered, too. A single tubular motor can be paired with up to 5 hand-held wireless remote controllers.

## TECHNICAL DATA

<b>Transmission frequency</b>	<b>868,4 MHz</b>
<b>Range in the open field</b>	<b>up to 150 meters</b>
<b>Range within buildings</b>	<b>up to 20 meters</b>
<b>Power supply</b>	<b>3 V DC</b>
<b>Battery type</b>	<b>2 x LR03 / AAA</b>
<b>Protection class</b>	<b>IP 20</b>
<b>Ambient temperature</b>	<b>0° to 50° Celsius</b>



The structural conditions affect the range and function of the hand-held wireless remote control.



## DISPLAY AND KEY EXPLANATION

GB

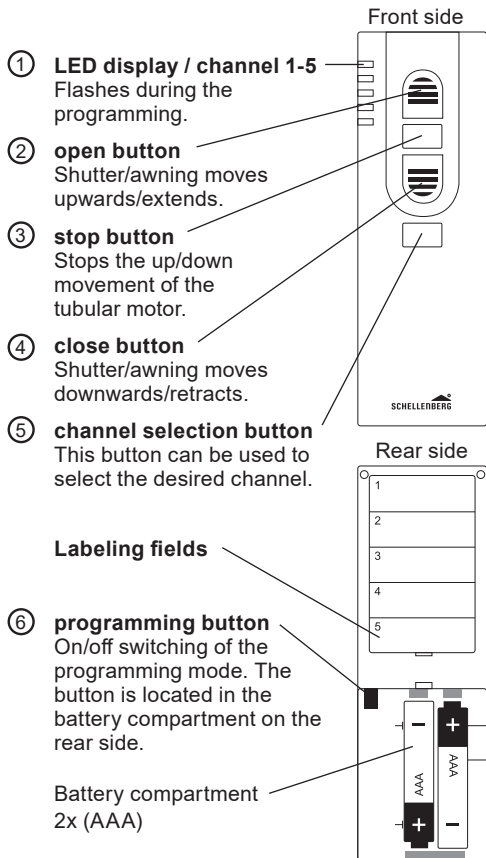

## TABLE DES MATIÈRES

Sécurité et consignes .....	19
Caractéristiques techniques .....	22
Explication des affichages et des touches .....	23
Outils nécessaires / Étendue de livraison .....	186
<b>A Montage .....</b>	<b>187</b>
Programmation du radioémetteur portatif .....	
<b>B Moteur tubulaire : Assigner une adresse .....</b>	<b>190</b>
<b>C Démarrer le mode de programmation .....</b>	<b>192</b>
<b>D Sélection du canal .....</b>	<b>192</b>
<b>E Connecter le radioémetteur portatif au moteur tubulaire .....</b>	<b>193</b>
<b>F Contrôler le sens de rotation du moteur tubulaire .....</b>	<b>195</b>
<b>G Modifier le sens de rotation .....</b>	<b>196</b>
<b>H Régler le point d'extrémité supérieur .....</b>	<b>197</b>
<b>I Régler le point d'extrémité inférieur .....</b>	<b>199</b>
<b>J Quitter le mode de programmation .....</b>	<b>201</b>
<b>K Régler le point intermédiaire (en option) .....</b>	<b>201</b>
<b>L Effacer le point intermédiaire .....</b>	<b>203</b>
<b>M S'approcher du point intermédiaire .....</b>	<b>205</b>
<b>N S'approcher du point d'extrémité .....</b>	<b>205</b>
<b>O Soumettre d'autres émetteurs portatifs à l'apprentissage ...</b>	<b>206</b>
<b>P Effacer les réglages du radioémetteur portatif .....</b>	<b>209</b>
<b>Q Réajustage des réglages départ usine .....</b>	<b>211</b>

Soumis au droit d'auteur, 2018 Alfred Schellenberg GmbH. Tous droits réservés.  
 Défense de toute utilisation non autorisée par le droit d'auteur, et notamment de la reproduction, de la traduction, de la transformation ou de la transmission des contenus des bases de données ou des autres médias et systèmes électroniques.

## SÉCURITÉ ET CONSIGNES

Chers clients, chères clientes,



veuillez lire cette notice complètement avant le montage et la mise en service. Consigne importante: Respectez toutes les consignes de sécurité avant de commencer les travaux. Conservez cette notice et indiquez à chaque utilisateur les éventuels dangers en liaison avec ce produit. En cas de changement de propriétaire, la notice doit être cédée au propriétaire suivant. Pour les dommages, résultant d'une utilisation non conforme ou d'un montage incorrect, la prétention de garantie serait alors annulée.

FR

### CONSIGNES DE SÉCURITÉ





Une décharge électrique entraîne un risque de blessure. Avant de travailler sur les installations électriques, ces dernières doivent être mises hors tension.

- Utiliser le radioémetteur portatif uniquement dans des locaux secs.
- Le volet roulant radiopiloté doit pouvoir être surveillé pendant le fonctionnement, notamment lorsqu'il est asservi par plusieurs radioémetteurs portatifs.
- Maintenez à distance les personnes du champ d'action du volet roulant. Un risque de blessure existe.
- Le radioémetteur portatif n'est pas de jouet ; les enfants doivent être tenus à distance.
- Un risque de blessure et d'étouffement existe du fait des petites pièces du radioémetteur portatif et de l'emballage.

- Lors du fonctionnement d'un volet roulant piloté par un radio-émetteur portatif, il faut respecter les dispositions spécifiques au pays d'utilisation.
- Remplacez les batteries exclusivement par des batteries de même type, LR03 / AAA.
- Ne pas faire passer le moteur tubulaire au-delà des positions finales. Risque d'endommagement !

## DÉCLARATION CE ET CONFORMITÉ

Le produit (réf. art.  20016,  20023) satisfait aux exigences en vigueur des directives européennes et nationales. La conformité a été prouvée. Le texte complet de la déclaration de conformité UE est disponible à l'adresse suivante : <http://www.schellenberg.de> (élément de menu « Service » dans la plateforme de téléchargement).



Ne pas éliminer les batteries et les radioémetteurs portatifs avec les déchets ménagers ! Remettez le radioémetteur portatif à un service de collecte de déchets électriques approprié. Remettez les batteries usées à un service de collecte spécialisé.



RED 2014/53/EU

## UTILISATION CONFORME

- Ne raccordez le radioémetteur portatif que sur les appareils qui ont été homologués par le constructeur à cet effet.
- Toute autre utilisation du radioémetteur portatif ou utilisation dépassant ce cadre est considérée comme non conforme.
- Le radioémetteur portatif ne doit pas être utilisé dans des zones où il risque d'entraver de tierces personnes (dans des hôpitaux, aéroports ou autres établissements).
- D'autres installations radioélectriques édifiées et exploitées dans les normes n'y procurent aucune protection contre les perturbations, cela s'applique en particulier aux installations conformes travaillant dans la même bande de fréquences.
- Les volets roulants pilotés par le radioémetteur portatif doivent être en parfait état technique.
- L'entreprise Alfred Schellenberg GmbH ne garantit pas les dommages matériels, corporels et consécutifs résultant d'une utilisation non conforme.
- Le fonctionnement du radioémetteur portatif à proximité d'appareils à rayonnement électromagnétique ou à proximité de surfaces métalliques peut être entravé par des perturbations.
- La portée du radioémetteur portatif est restreinte par les dispositions européennes et par les législations.
- La portée du radioémetteur portatif s'élève à environ 150 mètres sur terrain et à environ 20 mètres dans un bâtiment.

FR

## CONSIGNES DE MISE EN OEUVRE

Jusqu'à 5 moteurs tubulaires peuvent être soumis à l'apprentissage par canal. Les 5 moteurs tubulaires sont asservis en même temps par le radioémetteur portatif. Des positions finales

différemment programmées sont prises en compte ici pour les fenêtres et les portes. Jusqu'à 5 radioémetteurs portatifs peuvent être soumis à l'apprentissage sur un moteur tubulaire.

## CARACTÉRISTIQUES TECHNIQUES

<b>Fréquence d'émission</b>	<b>868,4 MHz</b>
<b>Portée jusqu'à</b>	<b>150 mètres sur terrain</b>
<b>Portée jusqu'à</b>	<b>20 mètres dans un bâtiment</b>
<b>Alimentation en tension</b>	<b>3 V DC</b>
<b>Type de batterie</b>	<b>2 x LR03 / AAA</b>
<b>Type de protection</b>	<b>IP 20</b>
<b>Température ambiante</b>	<b>0° à 50° Celsius</b>



Les bâtiments autour du site d'utilisation influencent la portée et le fonctionnement du radioémetteur portatif.

## EXPLICATION DES AFFICHAGES ET DES TOUCHES

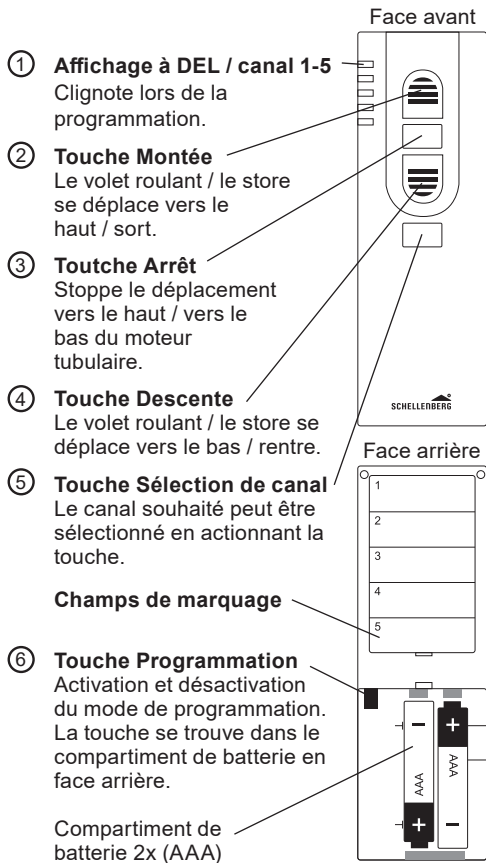

## INHOUDSOPGAVE

Veiligheid en instructies .....	25
Technische gegevens .....	28
Verklaring van display en toetsen .....	29
Vereiste gereedschappen / Leveringsprogramma .....	186
<b>A</b> Montage .....	187
Programmering draadloze handzender	
<b>B</b> Buismotor: Adres toekennen .....	190
<b>C</b> Programmeermodus starten .....	192
<b>D</b> Kanaalkeuze .....	192
<b>E</b> Draadloze handzender met buismotor koppelen .....	193
<b>F</b> Draairichting buismotor controleren .....	195
<b>G</b> Wijzigingen aanbrengen in draairichting .....	196
<b>H</b> Eindstand boven instellen .....	197
<b>I</b> Eindstand beneden instellen .....	199
<b>J</b> Programmeermodus beëindigen .....	201
<b>K</b> Tussenstand zetten (optioneel) .....	201
<b>L</b> Tussenstand verwijderen .....	203
<b>M</b> Naar tussenstand gaan .....	205
<b>N</b> Naar eindstand gaan .....	205
<b>O</b> Overige draadloze handzenders aanleren .....	206
<b>P</b> Instellingen van de draadloze handzender verwijderen .....	209
<b>Q</b> Fabrieksreset .....	211

Door de auteurswet beschermd, 2018 Alfred Schellenberg GmbH. Alle rechten voorbehouden. Ieder door de auteurswet niet toegestaan gebruik, met name vermenigvuldiging, vertaling, verwerking c.q. doorgifte van inhoud in databases of andere elektronische media en systemen, is verboden.



## VEILIGHEID EN INSTRUCTIES

Geachte klant,



Lees a.u.b. voor de montage en inbedrijfstelling deze gebruiksaanwijzing volledig door. Volg alle veiligheidsaanwijzingen op, voordat u met het werk begint.

Sla de gebruiksaanwijzing op en wijs iedere gebruiker op eventuele risico's die samenhangen met dit product. Overhandig de gebruiksaanwijzing ook aan de volgende eigenaar bij wisseling van eigenaar. Bij schade die ontstaat door onvakkundig gebruik of door foutieve montage, vervalt iedere aanspraak op fabrieksgarantie.

NL

## VEILIGHEIDSAANWIJZINGEN





Er bestaat gevaar voor letsel door een stroomstoot. Vóór werkzaamheden aan elektrische installaties moet de installatie vrij van spanning worden geschakeld.

- De draadloze handzender uitsluitend in droge ruimten gebruiken.
- De draadloze rolluikinstallatie moet tijdens het gebruik kunnen worden bekeken, met name als de rolluikinstallatie door meer dan één draadloze handzender wordt aangestuurd.
- Houd mensen uit de buurt van het loopgebied van de rolluikinstallatie. Er bestaat verwondingsgevaar.
- De draadloze handzender is geen speelgoed, houd kinderen uit de buurt ervan.
- Er bestaat gevaar voor letsel en verstikking door kleine onderdelen van de draadloze handzender en de verpakking.

- Om een rolluikinstallatie via een draadloze handzender te gebruiken moeten de landspecifieke voorschriften in acht worden genomen.
- Batterijen uitsluitend door hetzelfde type vervangen, LR03/AAA.
- Buismotor niet over eindstanden heen zetten.  
Gevaar voor beschadiging!

## CE-VERKLARING EN CONFORMITEIT

Het product (art.  20016,  20023) voldoet aan de geldende eisen van de Europese en nationale richtlijnen. De conformiteit werd aangetoond. De volledige tekst van de EU-conformiteitsverklaring is beschikbaar op het volgende internetadres: <http://www.schellenberg.de> (menu. 'Service' in het download-center).



De draadloze handzender en de batterijen niet als huisvuil weggooien! De draadloze handzender op een geschikte plaats voor gebruikte elektrische apparaten afgeven. Leg de batterijen bij een desbetreffende inzamel-punt afgeven.



RED 2014/53/EU

## GEBRUIK VOLGENS DE VOORSCHRIFTEN

- De draadloze handzender uitsluiten verbinden met apparaten die daarvoor toegestaan zijn door de fabrikant.
- Een ander of verdergaand gebruik van de draadloze handzender geldt als niet volgens de voorschriften.

- De draadloze handzender mag niet in zones met een groot risico of storing van derden (bv. ziekenhuizen, luchthavens of soortgelijke voorzieningen) worden gebruikt.
- Er bestaat geen bescherming tegen storingen door andere op de voorgeschreven wijze opgebouwde of gebruikte draadloze installaties, met name door installaties die in hetzelfde frequentiebereik werken.
- De via de draadloze handzender gebruikte rolluikinstallaties moeten in perfecte staat zijn.
- Voor vervolgschade, materiële schade en persoonlijk letsel bij niet voorgeschreven gebruik is Alfred Schellenberg GmbH niet aansprakelijk.
- Het gebruik van de draadloze handzender in de buurt van apparaten met magnetische straling of metalen vlakken heeft een negatieve invloed op een storingvrije functie.
- Het bereik van de draadloze handzender is door Europese verordeningen en richtlijnen van de wetgever gelimiteerd.
- Het bereik van de draadloze handzender bedraagt ca. 150 meter in open veld en ca. 20 meter binnen een gebouw.

## GEbruIKSINSTRUCTIES

Er kunnen per kanaal maximaal 5 buismotoren worden aangeleerd. De buismotoren worden alle 5 via de draadloze handzender tegelijkertijd aangestuurd. Hierbij wordt ook rekening gehouden met verschillend geprogrammeerde eindposities bij ramen en deuren. Er kunnen op een buismotor maximaal 5 draadloze handzenders worden aangeleerd.

## TECHNISCHE GEGEVENS

<b>Zendfrequentie</b>	<b>868,4 MHz</b>
<b>Bereik in open veld</b>	<b>maximaal 150 meter</b>
<b>Bereik in een gebouw</b>	<b>maximaal 20 meter</b>
<b>Spanningsvoeding</b>	<b>3 V DC</b>
<b>Batterijtype</b>	<b>2 x LR03 / AAA</b>
<b>Beschermingsklasse</b>	<b>IP 20</b>
<b>Omgevingstemperatuur</b>	<b>0° tot 50° Celsius</b>



De bouwkundige omstandigheden kunnen het bereik en de functie van de draadloze handzender schaden.

## VERKLARING VAN DISPLAYS EN TOETSEN



## SPIS TREŚCI

Bezpieczeństwo i wskazówki .....	31
Dane techniczne .....	34
Objaśnienie wskaźników i klawiszy .....	35
Wymagane narzędzia / Zakres dostawy .....	186
<b>A</b> Montaż .....	187
Programowanie pilota radiowego	
<b>B</b> Silnik rurowy: przydzielanie adresu .....	190
<b>C</b> Start trybu programowania .....	192
<b>D</b> Wybór kanału .....	192
<b>E</b> Zestrojenie pilota radiowego z silnikiem rurowym .....	193
<b>F</b> Sprawdzanie kierunku obrotu silnika rurowego .....	195
<b>G</b> Zmiana kierunku obrotu .....	196
<b>H</b> Ustawianie górnego położenia krańcowego .....	197
<b>I</b> Ustawianie dolnego położenia krańcowego .....	199
<b>J</b> Zakończenie trybu programowania .....	201
<b>K</b> Ustawianie pozycji pośredniej (opcja) .....	201
<b>L</b> Kasowanie pozycji pośredniej .....	203
<b>M</b> Przesunięcie do pozycji pośredniej .....	205
<b>N</b> Przesunięcie do pozycji końcowej .....	205
<b>O</b> Programowanie dodatkowych ręcznych pilotów radiowych ...	206
<b>P</b> Kasowanie ustawień ręcznego pilota radiowego .....	209
<b>Q</b> Reset fabryczny .....	211

## BEZPIECZEŃSTWO I WSKAZÓWKI

Szanowna Klientko, Szanowny Kliencie,



przed zamontowaniem i uruchomieniem przeczytaj całą instrukcję. Przestrzegaj wszystkich zasad bezpieczeństwa przed przystąpieniem do pracy.

Zachowaj tę instrukcję oraz informuj każdego użytkownika o ewentualnych zagrożeniach związanych z używaniem produktu. W razie zmiany właściciela przekaż instrukcję nowemu właścicielowi. Uszkodzenia spowodowane nieprawidłowym użytkowaniem lub wadliwym montażem powodują wygaśnięcie gwarancji.

PL

## ZASADY BEZPIECZEŃSTWA





Niebezpieczeństwo obrażeń wskutek porażenia elektrycznego. Przed przystąpieniem do prac na instalacji elektrycznej odłącz ją od napięcia.

- Używaj pilota radiowego tylko w pomieszczeniach suchych.
- Instalacja roletowa sterowana radiowo musi być widoczna podczas pracy, zwłaszcza jeżeli jest sterowana przez więcej niż jeden pilot radiowy.
- Ludzie nie mogą przebywać w strefie pracy rolety. Niebezpieczeństwo obrażeń.
- Pilot radiowy nie jest zabawką. Dopilnuj, aby dzieci nie miały do niego dostępu.
- Istnieje ryzyko zranienia lub zadławienia się drobnymi częściami pilota radiowego lub opakowania.

- Podczas eksploatacji instalacji roletowej sterowanej pilotami radiowymi muszą być przestrzegane odnośne przepisy krajowe.
- W razie wymiany stosuj tylko baterie tego samego typu, LR03/AAA.
- Nie wyjeżdżaj silnikiem rurowym poza położenia krańcowe. Niebezpieczeństwo uszkodzenia!

## DEKLARACJA CE I ZGODNOŚĆ

Produkt (art.  20016,  20023) spełnia obowiązujące wymogi dyrektyw europejskich i krajowych. Zgodność została udokumentowana. Cały tekst deklaracji zgodności UE jest dostępny pod adresem: <http://www.schellenberg.de> (punkt menu „Service” w zakładce z materiałami do pobrania).



Nie wyrzucaj pilota radiowego ani baterii do śmietnika domowego. Zużytego pilota radiowego oddaj w odpowiednim punkcie zbiorczym sprzętu elektrycznego. Zużyte baterie oddawaj w odpowiednim punkcie zbiorczym.



RED 2014/53/EU

## UŻYCIE ZGODNE Z PRZEZNACZENIEM

- Pilot radiowy można stosować tylko z urządzeniami, które są do tego dopuszczone przez producenta.
- Inne lub wykraczające poza powyższe użytkowanie jest uważane za niezgodne z przeznaczeniem.
- Pilota radiowego nie wolno używać w miejscach, gdzie mógłby zakłócić pracę innych urządzeń, narażając osoby trzecie (np. w szpitalach, na lotniskach i podobnych obiektach).



- Pilot nie jest chroniony przed zakłóceniami powodowanymi przez inne należycie zbudowane i użytkowane urządzenia radiowe, zwłaszcza pracujące w tym samym zakresie częstotliwości.
- Instalacje roletowe sterowane pilotami radiowymi muszą być w nienagannym stanie.
- Firma Alfred Schellenberg GmbH nie odpowiada za szkody następcze, szkody materialne i osobowe, spowodowane użyciem niezgodnym z przeznaczeniem.
- Używanie pilota radiowego w pobliżu urządzeń emitujących promieniowanie magnetyczne lub posiadających powierzchnie metalowe ma negatywny wpływ na jego prawidłowe działanie.
- Zasięg pilota radiowego jest ograniczony przez rozporządzenia europejskie i krajowe.
- Zasięg pilota radiowego wynosi ok. 150 metrów na wolnej przestrzeni i ok. 20 metrów w budynku.

## WSKAZÓWKI DOTYCZĄCE UŻYTKOWANIA

Na jednym kanale można zaprogramować maks. 5 silników rurowych. Wszystkie 5 silników rurowych jest różnie jednocześnie ręcznym pilotem radiowym. W tym celu zostały uwzględnione różnie zaprogramowane położenia krańcowe okien i drzwi. Na jednym silniku rurowym można zaprogramować maks. 5 pilotów radiowych.

## DANE TECHNICZNE

Częstotliwość nadawcza	868,4 MHz
Zasięg na wolnej przestrzeni	do 150 metrów
Zasięg w budynku	do 20 metrów
Zasilanie napięciowe	3 V DC
Typ baterii	2 x LR03 / AAA
Stopień ochrony	IP 20
Temperatura otoczenia	0° do 50° C



Warunki budowlane mają negatywny wpływ na zasięg i działanie ręcznego pilota radiowego.

## OBJAŚNIENIE WSKAŹNIKÓW I KLAWISZY

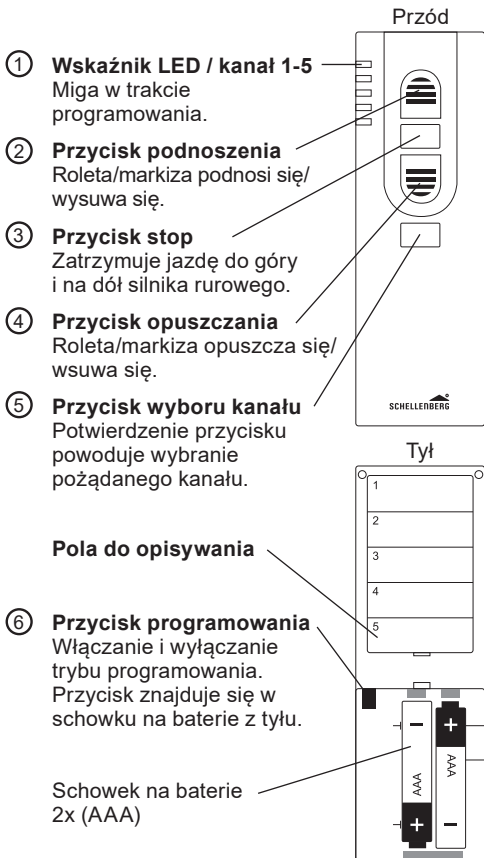

## INDICE

Sicurezza ed avvertenze .....	37
Dati tecnici .....	40
Descrizione visualizzazioni e tasti .....	41
Utensili necessari / Fornitura .....	186
<b>A</b> Montaggio .....	187
Programmazione trasmettitore radio manuale	
<b>B</b> Motore a tubo: Assegnazione indirizzo .....	190
<b>C</b> Avvio modo di programmazione .....	192
<b>D</b> Selezione canale .....	192
<b>E</b> Collegamento del trasmettitore radio manuale con il motore a tubo .....	193
<b>F</b> Verifica del senso di rotazione del motore a tubo .....	195
<b>G</b> Modifica del senso di rotazione .....	196
<b>H</b> Regolazione del finecorsa superiore .....	197
<b>I</b> Regolazione del finecorsa inferiore .....	199
<b>J</b> Fine del modo di programmazione .....	201
<b>K</b> Impostazione della posizione intermedia (optional) .....	201
<b>L</b> Cancellazione della posizione intermedia .....	203
<b>M</b> Raggiungimento della posizione intermedia .....	205
<b>N</b> Raggiungimento del finecorsa .....	205
<b>O</b> Impostazione di altri trasmettitori radio manuali .....	206
<b>P</b> Cancellazione del trasmettitore radio manuale .....	209
<b>Q</b> Reset impostazioni .....	211

## SICUREZZA ED AVVERTENZE

Gentile cliente,



prima di procedere al montaggio e all'utilizzo dell'apparecchio si prega di leggere attentamente le istruzioni. Prima di procedere con le operazioni, rispettare tutte le avvertenze di sicurezza. Conservare le istruzioni ed informare eventuali utenti sui rischi correlati all'uso del presente prodotto. In caso di cambio di proprietà, consegnare le istruzioni al nuovo proprietario. In caso di danni causati da un uso improprio o da un montaggio errato, si estingue qualsiasi diritto di garanzia.

IT

## AVVERTENZE DI SICUREZZA





Esiste il pericolo di lesioni a causa di scosse elettriche. Prima di qualsiasi intervento su impianti elettrici, è necessario scollegare sempre la rete elettrica.

- Usare il trasmettitore radio manuale solo in ambienti asciutti.
- L'avvolgibile a controllo radio durante il funzionamento deve essere visibile, in particolare quando l'avvolgibile è controllato da più trasmettitori radio manuali.
- Tenere lontano le persone dall'area di spostamento dell'avvolgibile. Esiste il pericolo di lesioni.
- Il trasmettitore radio manuale non è un giocattolo, tenere lontano dalla portata dei bambini.
- Esiste il pericolo di lesioni o di soffocamento a causa di elementi piccoli del trasmettitore radio manuale. e della confezione.
- Per il funzionamento dell'avvolgibile tramite un trasmettitore radio manuale è necessario rispettare tutte le norme nazionali.

- Sostituire le batterie con batterie dello stesso tipo, LR03 / AAA.
- Non far oltrepassare il motore tubolare oltre i fincorsa.  
Rischio danneggiamento!

## DICHIARAZIONE CE E CONFORMITÀ

Il prodotto (Art  20016,  20023) soddisfa i requisiti in vigore delle direttive europee e nazionali. La conformità è stata comprovata. Il testo completo della dichiarazione di conformità UE è disponibile al seguente indirizzo: <http://www.schellenberg.de> (sotto „Service“ nel Centro download).



Non smaltire il trasmettitore radio manuale e le batterie insieme ai rifiuti domestici. Consegnare il trasmettitore radio manuale ad un centro di raccolta adatto per apparecchiature elettriche. Consegnare le batterie scariche ad un centro di raccolta.



RED 2014/53/EU

## USO CONFORME

- Collegare il trasmettitore radio manuale solo con apparecchi autorizzati dal produttore.
- Un impiego diverso o che non rientri in quello previsto del trasmettitore radio manuale non è considerato conforme.
- Il trasmettitore radio manuale non deve essere utilizzato in ambienti con un rischio elevato o di interferenza verso terzi (ad es. ospedali, aeroporti o strutture simili).

- Non sussiste alcuna protezione da interferenze a causa di altri impianti radio realizzati ed usati a regola d'arte e che operano in particolare nello stesso campo di frequenza.
- Gli avvolgibili controllati dal trasmettitore radio manuale devono trovarsi in uno stato perfetto.
- La Alfred Schellenberg GmbH non si assume alcuna responsabilità per danni conseguenti, Materiali ed a persone causati da un uso improprio.
- L'utilizzo del trasmettitore radio manuale vicino ad apparecchi con radiazione magnetica o superfici metalliche pregiudica il corretto funzionamento.
- La portata del trasmettitore radio manuale è limitata dalle regolamentazioni e direttive europee del legislatore.
- La portata del trasmettitore radio manuale è di ca. 150 metri all'aperto e di ca. 20 metri in immobili.

## AVVERTENZE SULL'USO

Per ogni canale possono essere impostati fino a 5 motori tubolari. Tutti e 5 motori tubolari sono controllati contemporaneamente dal trasmettitore radio manuale. In tal caso sono considerati anche i fincorsa programmati diversamente per finestre e porte. Ad un motore a tubo è possibile impostare fino a 5 trasmettitori radio manuali.

## **DATI TECNICI**

<b>Frequenza di trasmissione</b>	<b>868,4 MHz</b>
<b>Portata all'aperto fino</b>	<b>a 150 metri</b>
<b>Portata nell'edificio fino</b>	<b>a 20 metri</b>
<b>Alimentazione della tensione</b>	<b>3 V DC</b>
<b>Tipo batterie</b>	<b>2 x LR03 / AAA</b>
<b>Tipo di protezione</b>	<b>IP 20</b>
<b>Temperatura ambiente da</b>	<b>0° fino a 50° Celsius</b>



Le costruzioni presenti pregiudicano la portata ed il funzionamento del trasmettitore radio manuale.



## DESCRIZIONE VISUALIZZAZIONI E TASTI

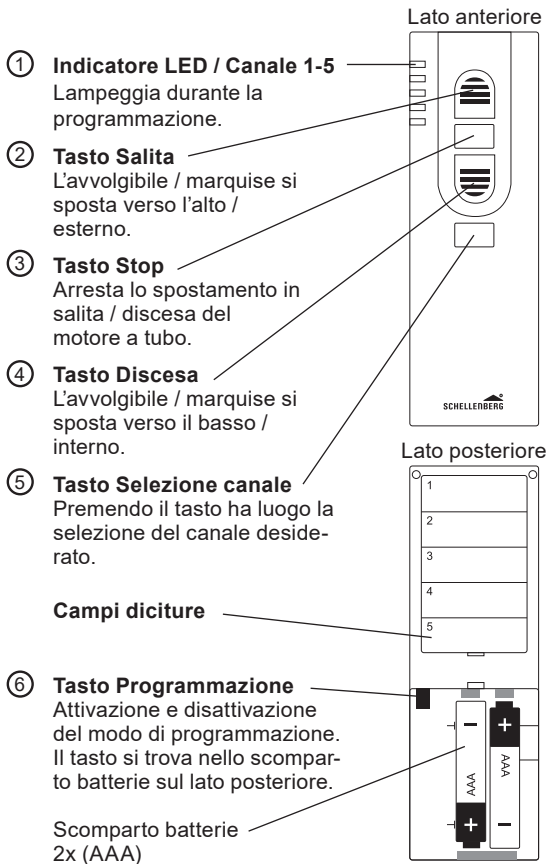

## ÍNDICE

Seguridad e indicaciones .....	43
Datos técnicos .....	46
Explicación de indicadores y teclas .....	47
Herramientas necesarias / Volumen de suministro .....	186
<b>A Montaje .....</b>	<b>187</b>
Programación del emisor manual inalámbrico	
<b>B Motor tubular: Asignar dirección .....</b>	<b>190</b>
<b>C Iniciar modo de programación .....</b>	<b>192</b>
<b>D Selección de canal .....</b>	<b>192</b>
<b>E Acoplar emisor manual inalámbrico con motor tubular .....</b>	<b>193</b>
<b>F Comprobar sentido de giro del motor tubular .....</b>	<b>195</b>
<b>G Modificar sentido de giro .....</b>	<b>196</b>
<b>H Ajustar posición final superior .....</b>	<b>197</b>
<b>I Ajustar posición final inferior .....</b>	<b>199</b>
<b>J Finalizar modo de programación .....</b>	<b>201</b>
<b>K Definir posición intermedia (opcional) .....</b>	<b>201</b>
<b>L Borrar posición intermedia .....</b>	<b>203</b>
<b>M Iniciar posición intermedia .....</b>	<b>205</b>
<b>N Iniciar posición final .....</b>	<b>205</b>
<b>O Programar otros emisores manuales inalámbricos .....</b>	<b>206</b>
<b>P Borrar ajustes del emisor manual inalámbrico .....</b>	<b>209</b>
<b>Q Reseteado de fábrica .....</b>	<b>211</b>

Protegido por los derechos de autor, 2018 Alfred Schellenberg GmbH. Todos los derechos reservados. Queda prohibida cualquier utilización que no se atenga a la ley de protección de derechos de autor, en particular la reproducción, la traducción, la reelaboración o la difusión de contenidos en bases de datos u otros medios y sistemas electrónicos.

## SEGURIDAD E INDICACIONES

Estimado cliente, estimada cliente:



Le rogamos que antes del montaje y puesta en marcha lea este manual en su totalidad. Observe todas las advertencias de seguridad antes de empezar a trabajar. Conserve el manual de instrucciones e informe a todos los usuarios acerca de los posibles peligros asociados al uso de este producto. Si se produce un cambio de propietario, entregue también las instrucciones al nuevo propietario. En caso de daños ocasionados por un uso inadecuado o un montaje defectuoso del producto, se anula cualquier derecho de reclamación por garantía.

ES

## INDICACIONES DE SEGURIDAD





Existe riesgo de lesiones por descarga eléctrica. Antes de realizar cualquier trabajo en la instalación eléctrica, esta deberá desconectarse de la tensión.

- Utilice el emisor manual inalámbrico únicamente en lugares secos.
- La persiana inalámbrica debe estar visible durante el servicio, en particular cuando dicha instalación se controla con más de un emisor manual inalámbrico.
- Mantenga alejadas a las personas del área de desplazamiento de la persiana. Existe riesgo de lesiones.
- El emisor manual inalámbrico no es un juguete. Mantenga a los niños alejados de él.
- Los componentes de pequeño tamaño del emisor manual inalámbrico y del embalaje puede entrañar el riesgo de asfixia.

- A la hora de utilizar una persiana a través de un emisor manual inalámbrico, es preciso observar estrictamente las disposiciones legales que se encuentren vigentes en el país de uso.
- Si tiene que sustituir las baterías, utilice solo baterías del mismo tipo, LR03 / AAA.
- No llevar el motor tubular más allá de las posiciones finales.  
¡Peligro de daño!

## DECLARACIÓN CE Y CONFORMIDAD

El producto (art.  20016,  20023) cumple los requisitos vigentes de las directivas nacionales y europeas. Se ha comprobado la conformidad. El texto completo de la declaración de conformidad CE está disponible en la siguiente página web: <http://www.schellenberg.de> (opción del menú „Servicio“, apartado „Centro de la descarga“).



No deposite el emisor manual inalámbrico ni las baterías en la basura doméstica. Entregue el emisor manual inalámbrico en un lugar de recogida adecuado para equipos electrónicos usados. Del mismo modo, lleve las baterías usadas a un punto de recogida correspondiente.



RED 2014/53/EU

## UTILIZACIÓN APROPIADA

- El emisor manual inalámbrico solo puede conectarse con aparatos que hayan sido homologados por el fabricante.
- Cualquier uso del emisor manual inalámbrico distinto o que vaya más allá de lo estipulado será considerado como no conforme a lo previsto.
- El emisor manual inalámbrico no puede utilizarse en áreas en las que exista un alto riesgo de interferencias por parte de terceros (como son hospitales, aeropuertos o instalaciones similares).
- No existe protección frente a interferencias procedentes de otras instalaciones de radio correctamente instaladas u operadas, en particular aquellas que funcionan en la misma gama de frecuencias.
- Las persianas controladas a través del emisor manual inalámbrico deben encontrarse en perfecto estado.
- Alfred Schellenberg GmbH no se hace responsable de los daños resultantes, materiales o personales, derivados de un uso no debido.
- El uso del emisor manual inalámbrico cerca de aparatos con radiación magnética o superficies metálicas puede afectar al funcionamiento.
- El alcance del emisor manual inalámbrico está limitado por los reglamentos europeos y por las directivas legales correspondientes.
- El alcance del emisor manual inalámbrico es de aprox. 150 metros al aire libre y de aprox. 20 metros en un edificio.

## INDICACIONES DE USO

Por canal pueden programarse hasta 5 motores tubulares. Los 5 motores tubulares se controlan al mismo tiempo a través del emisor manual inalámbrico. En este caso se toman en cuenta también las diferentes posiciones finales programadas de las ventanas y puertas. En un motor tubular pueden programarse hasta 5 emisores manuales inalámbricos.

## DATOS TÉCNICOS

<b>Frecuencia de emisión</b>	<b>868,4 MHz</b>
<b>Alcance al aire libre</b>	<b>hasta 150 metros</b>
<b>Alcance en un edificio</b>	<b>hasta 20 metros</b>
<b>Tensión de alimentación</b>	<b>3 V DC</b>
<b>Tipo de batería</b>	<b>2 x LR03 / AAA</b>
<b>Clase de protección</b>	<b>IP 20</b>
<b>Temperatura permitida</b>	<b>de 0 °C a 50 °C</b>



Las características de la construcción afectan negativamente al alcance y al funcionamiento del emisor manual inalámbrico.

## EXPLICACIÓN DE INDICADORES Y TECLAS

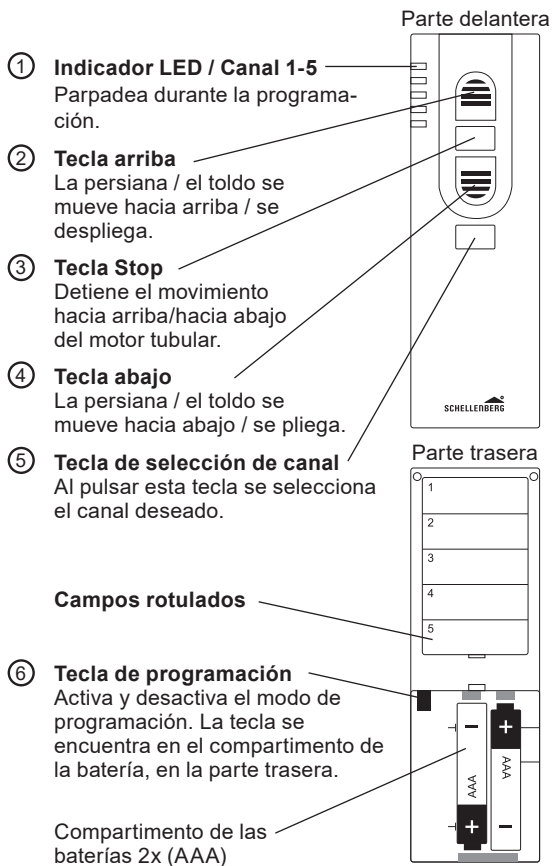

## ÍNDICE

Segurança e instruções .....	49
Características técnicas .....	52
Explicação das indicações e das teclas .....	53
Ferramentas necessárias / Volume de fornecimento .....	186
<b>A</b> Montagem .....	187
Programação do transmissor portátil via rádio	
<b>B</b> Motor tubular: Atribuir endereços .....	190
<b>C</b> Iniciar o modo de programação .....	192
<b>D</b> Seleção do canal .....	192
<b>E</b> Acoplar o transmissor portátil via rádio com o motor tubular ...	193
<b>F</b> Verificar o sentido de rotação do motor tubular .....	195
<b>G</b> Alterar o sentido de rotação .....	196
<b>H</b> Ajustar a posição final em cima .....	197
<b>I</b> Ajustar a posição final em baixo .....	199
<b>J</b> Terminar o modo de programação .....	201
<b>K</b> Definir a posição intermédia (opcional) .....	201
<b>L</b> Eliminar a posição intermédia .....	203
<b>M</b> Deslocar para a posição intermédia .....	205
<b>N</b> Deslocar para a posição final .....	205
<b>O</b> Programar outros transmissores portáteis via rádio .....	206
<b>P</b> Eliminar os ajustes do transmissor portátil via rádio .....	209
<b>Q</b> Reset de fábrica .....	211

Sujeito a direitos de autor, 2018 Alfred Schellenberg GmbH. Todos os direitos reservados. É proibida qualquer utilização, especialmente qualquer reprodução, tradução, tratamento ou divulgação de conteúdos de bancos de dados ou outros meios eletrónicos e sistemas não permitidos pela legislação de direitos de autor.



## SEGURANÇA E INSTRUÇÕES

Estimado cliente,



antes da montagem e da colocação em serviço, leia este manual na íntegra. Observe todas as instruções de segurança, antes de dar início aos trabalhos.

Guarde o manual e informe todos os utilizadores quanto a eventuais perigos relativos a este produto. Em caso da mudança do proprietário, entregue também o manual ao novo proprietário. Em caso de danos resultantes da utilização indevida ou da montagem incorrecta, caduca qualquer direito a garantia e à mesma.

## INSTRUÇÕES DE SEGURANÇA

PT





Existe perigo de ferimentos devido a choque eléctrico. Antes dos trabalhos em sistemas eléctricos, estes devem ser comutados para o estado livre de tensão.

- Utilizar o transmissor portátil via rádio apenas em espaços secos.
- O sistema de persiana operado via rádio deve ser visível durante a operação, especialmente se o sistema de persiana for comandado por mais do que um transmissor portátil via rádio.
- Mantenha as pessoas afastadas do raio de acção do sistema de persiana. Existe perigo de ferimentos.
- O transmissor portátil via rádio não é um brinquedo, mantenha-o fora do alcance das crianças.
- Existe perigo de ferimentos e de asfixia através de peças pequenas do transmissor portátil via rádio e da embalagem.

- Para a operação de um sistema de persiana através de um transmissor portátil via rádio, devem observar-se as directivas específicas do país.
- Substituir as baterias apenas por baterias do mesmo tipo: LR036/AAA.
- Não deslocar o motor tubular para além da posição final. Perigo de danos!

## DECLARAÇÃO CE E CONFORMIDADE

O produto (art.  20016,  20023) cumpre os requisitos aplicáveis das directivas europeias e nacionais. Foi estabelecida a conformidade. O texto completo da declaração de conformidade UE está disponível no seguinte endereço de internet: <http://www.schellenberg.de> (ponto de menu „Serviço“ no Download-Center).



Não colocar o transmissor portátil via rádio e as baterias nos resíduos sólidos urbanos. Entregar o transmissor portátil via rádio num local próprio para equipamentos elétricos usados. Entregar as baterias usadas num local de recolha adequado.



RED 2014/53/EU

## USO DE ACORDO COM A FINALIDADE

- Ligar o transmissor portátil via rádio apenas a aparelhos qualificados para o efeito pelo fabricante.
- Uma outra utilização do transmissor portátil via rádio, ou uma utilização para além da prevista, é considerada indevida.

- O transmissor portátil via rádio não deve ser operado em áreas de alto risco ou onde possa provocar falhas a terceiros (por ex. hospitais, aeroportos ou instalações semelhantes).
- Não existe qualquer protecção contra falhas devido a outros sistemas de rádio montados ou operados correctamente, principalmente devido a sistemas que operem no mesmo intervalo de frequência.
- Os sistemas de persiana operados através de transmissores portáteis via rádio devem estar num estado irrepreensível.
- A Alfred Schellenberg GmbH não se responsabiliza por danos subsequentes, danos materiais e danos pessoais, em caso de uma utilização indevida.
- A operação do transmissor portátil via rádio perto de outros aparelhos com radiações magnéticas ou superfícies metálicas impede um funcionamento isento de falhas.
- O alcance do transmissor portátil via rádio está limitado por regulamentos e directivas europeus da legislação.
- O alcance do transmissor portátil via rádio é de cerca de 150 metros em campo aberto e cerca de 20 metros dentro do edifício.

## INSTRUÇÕES DE UTILIZAÇÃO

Podem ser programados até 5 motores tubulares por cada canal. Todos os 5 motores tubulares são comandados ao mesmo tempo pelo transmissor portátil via rádio. Neste processo também são tidas em consideração as diferentes posições finais programadas em janelas e portas. Num motor tubular podem ser programados até 5 transmissores portáteis via rádio.

## CARACTERÍSTICAS TÉCNICAS

Frequência de transmissão	868,4 MHz
Alcance em campo aberto de	até 150 metros
Alcance dentro do edifício de	até 20 metros
Alimentação de tensão de	3 V DC
Tipo de bateria	2 x LR03 / AAA
Tipo de protecção	IP 20
Temperatura ambiente admissível de	0 a 50 °C



As condições estruturais interferem com o alcance e o funcionamento do transmissor portátil via rádio.

## EXPLICAÇÃO DAS INDICAÇÕES E DAS TECLAS

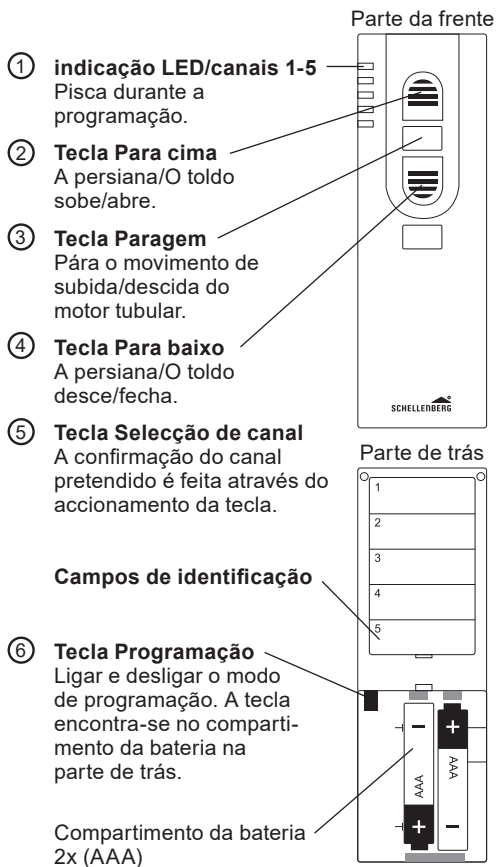

## OBSAH

Bezpečnost a pokyny .....	55
Technické údaje .....	58
Vysvětlení indikátorů a tlačítek .....	59
Potřebné náradí / Rozsah dodávky .....	186
<b>A</b> Montáž .....	187
Programování ručního dálkového ovladače	
<b>B</b> Trubkový motor: Přiřazení adresy .....	190
<b>C</b> Spuštění programovacího režimu .....	192
<b>D</b> Volba kanálu .....	192
<b>E</b> Propojení ručního dálkového ovladače s trubkovým motorem .....	193
<b>F</b> Prověření směru otáčení trubkového motoru .....	195
<b>G</b> Změna směru otáčení .....	196
<b>H</b> Nastavení koncové polohy nahoře .....	197
<b>I</b> Nastavení koncové polohy dole .....	199
<b>J</b> Ukončení programovacího režimu .....	201
<b>K</b> Nastavení mezipolohy (volitelně) .....	201
<b>L</b> Smazání mezipolohy .....	203
<b>M</b> Přejetí do mezipolohy .....	205
<b>N</b> Najetí do koncové polohy .....	205
<b>O</b> Naprogramování dalších ručních dálkových ovladačů .....	206
<b>P</b> Smazání nastavení ručního dálkového ovladače .....	209
<b>Q</b> Reset výrobního nastavení .....	211

Chráněno autorskými právy, 2018 Alfred Schellenberg GmbH. Všechna práva vyhrazena. Jakékoliv autorským zákonem nepřípustné využívání, zejména rozmnožování, překládání, zpracování, popř. předávání obsahu do databází nebo jiných elektronických médií a systémů, je zakázáno.

## BEZPEČNOST A POKYNY

Vážená zákaznice, vážený zákazníku,



před montáží a uvedením do provozu si prosím kompletně přečtete tento návod. Věnujte zvýšenou pozornost všem bezpečnostním pokynům, než začnete s prací. Návod uschovejte a upozorněte každého uživatele na eventuální nebezpečí, která existují v souvislosti s tímto výrobkem. Předajte při změně majitele tento návod i dalšímu majiteli. Při škodách, které vzniknou použitím v rozporu s určením nebo chybnou montáží, záruční nároky vyprší.

## BEZPEČNOSTNÍ POKYNY





Nebezpečí úrazu elektrickým proudem. Před pracemi na elektrických zařízeních musí být tato zařízení odpojena od napětí.



- Dálkový ovladač používejte pouze v suchých prostorách.
- Na dálkově ovládané rolety musíte během provozu vidět, zejména tehdy, pokud jsou rolety ovládány více než jedním dálkovým ovladačem.
- Zabraňte přístupu osob do oblasti pojezdu rolety. Hrozí nebezpečí poranění.
- Dálkový ovladač není hračka, uchovávejte jej mimo dosah dětí.
- Hrozí nebezpečí poranění a zadušení malými díly dálkového ovladače a obalu.
- Pro provoz rolet s použitím dálkového ovladače je třeba dodržovat specifické místní předpisy.

- Baterie vyměňujte pouze za baterie stejného typu, LR03 / AAA.
- Nepřejedte trubkovým motorem koncové polohy.  
Nebezpečí poškození!

## PROHLÁŠENÍ O SHODĚ CE

Výrobek (výr.  20016,  20023) splňuje platné požadavky evropských a národních směrnic. Shoda byla doložena. Úplný text EU prohlášení o shodě je k dispozici na následující internetové adrese: <http://www.schellenberg.de> (položka nabídky „Service“ v centru stahování).



Dálkový ovladač a baterie se nesmí likvidovat v domovním odpadu. Dálkový ovladač odevzdejte vhodnému sběrnému místu pro vyřazené elektrické přístroje. Spotřebované baterie odevzdejte na příslušném sběrném místě.



RED 2014/53/EU

## POUŽITÍ V SOULADU S URČENÍM

- Dálkový ovladač spojte pouze s přístroji, které jsou k tomu schváleny výrobcem.
- Jiné použití výrobku nebo použití nad výše uvedený rámec je považováno za použití v rozporu s určením.
- Dálkový ovladač nesmí být používán v oblastech s vysokým rizikem nebo rušením třetích osob (např. nemocnice, letiště nebo podobná zařízení).



- Neexistuje žádná ochrana před poruchami v důsledku jiných řádně nainstalovaných nebo provozovaných rádiových zařízení, zejména takových, která pracují ve stejném frekvenčním rozsahu.
- Rolety provozované za použití dálkového ovladače musí být v bezvadném stavu.
- Za následné škody, věcné škody a zranění osob při použití v rozporu s určením nepřebírá společnost Alfred Schellenberg GmbH žádné ručení.
- Provoz dálkového ovladače v blízkosti přístrojů s magnetickým zářením nebo kovovými plochami negativně ovlivňuje bezporuchovou funkci.
- Dosah dálkového ovladače je omezen evropskými zákonnými nařízeními a směrnicemi.
- Dosah dálkového ovladače činí cca 150 metrů na volném prostranství a cca 20 metrů v budově.

## POKYNY K POUŽITÍ

Pro každý kanál lze naprogramovat až 5 trubkových motorů. Všech 5 trubkových motorů je současně ovládáno dálkovým ovladačem. Přitom budou zohledněny také rozdílně naprogramované koncové polohy u oken a dveří. Na jeden trubkový motor lze naprogramovat až 5 dálkových ručních vysílačů.



## TECHNICKÉ ÚDAJE

Vysílací frekvence	868,4 MHz
Dosah na volném prostranství	až 150 metrů
Dosah v budově	až 20 metrů
Elektrické napájení	3 V DC
Typ baterií	2 x LR03 / AAA
Stupeň krytí	IP 20
Teplota okolí	0° až 50° C



Podmínky stavby negativně ovlivňují dosah a funkci dálkového vysílače.

## VYSVĚTLENÍ INDIKÁTORŮ A TLAČÍTEK

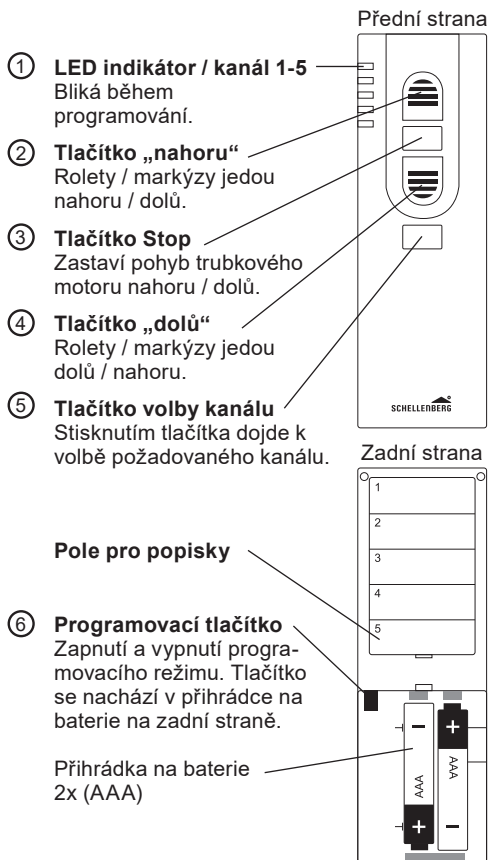

## OBSAH

Bezpečnosť a pokyny .....	61
Technické údaje .....	64
Vysvetlivky k indikátorom a tlačidlám .....	65
Potrebné náradie / Rozsah dodávky .....	186
<b>A</b> Montáž .....	187
Programovanie rádiového ručného vysielача	
<b>B</b> Rúrkový motor: Pridelenie adresy .....	190
<b>C</b> Spustenie režimu programovania .....	192
<b>D</b> Voľba kanálu .....	192
<b>E</b> Spojenie rádiového ručného vysielача s rúrkovým motorom .....	193
<b>F</b> Kontrola smeru otáčania rúrkového motora .....	195
<b>G</b> Zmena smeru otáčania .....	196
<b>H</b> Nastavenie hornej koncovej polohy .....	197
<b>I</b> Nastavenie dolnej koncovej polohy .....	199
<b>J</b> Ukončenie programovacieho režimu .....	201
<b>K</b> Vloženie medzipolohy (voliteľne) .....	201
<b>L</b> Vymazanie medzipolohy .....	203
<b>M</b> Nabehnutie do medzipolohy .....	205
<b>N</b> Nabehnutie do koncovej polohy .....	205
<b>O</b> Načítanie ďalších rádiových ručných vysielачov .....	206
<b>P</b> Vymazanie nastavení ručného rádiového vysielача .....	209
<b>Q</b> Obnova továrenských nastavení .....	211

Chránené autorským právom, 2018 Alfred Schellenberg GmbH. Všetky práva vyhradené. Zakazuje sa akékoľvek použitie v rozpore s autorským právom, predovšetkým rozmnožovanie, preklad, spracovanie atď., postúpenie obsahu do databáz alebo iných elektronických médií a systémov.

## BEZPEČNOSŤ A POKYNY

Vážená zákazníčka, vážený zákazník,



pred inštaláciou a uvedením produktu do prevádzky si pozorne prečítajte tento návod. Dodržiavajte všetky bezpečnostné pokyny ešte predtým, ako sa pustíte do práce. Uschovajte si tieto pokyny a každého užívateľa upozornite na prípadné riziká, ktoré sú spojené s používaním tohto produktu. V prípade zmeny vlastníctva odovzdajte návod novému vlastníčkovi. Pri škodách spôsobených nesprávnym používaním alebo nesprávnou inštaláciou zaniká akýkoľvek nárok na záručné plnenie.

## BEZPEČNOSTNÉ POKYNY





Hrozí nebezpečenstvo úrazu v dôsledku zásahu elektrickým prúdom. Pred prácou na elektrickom zariadení musí byť toto odpojené od napätia.

- Rádiový ručný vysielač používajte len v suchých priestoroch.
- Rádiový ovládaný roletové zariadenie musí byť počas prevádzky nadohľad, zvlášť keď je roletové zariadenie riadené viac ako jedným rádiovým ručným vysielačom.
- Zabráňte prístupu osôb do dosahu pohybu roletového zariadenia. Hrozí nebezpečenstvo poranenia.
- Rádiový ručný vysielač nie je hračka, držte ho mimo dosahu detí.
- Hrozí nebezpečenstvo poranenia a udusenía malými dielmi rádiového ručného vysielača a obalu.

SK

- Pri prevádzke roletového zariadenia pomocou rádiového ručného vysielачa sa musia dodržiavať ustanovenia špecifické pre danú krajinu.
- Pri výmene batérií používajte len batérie rovnakého typu, LR03 / AAA.
- Rúrkový motor nepúšťajte cez koncové polohy. Nebezpečenstvo poškodenia!

## VYHLÁSENIE CE A ZHODA

Výrobok (výr.  20016,  20023) spĺňa platné požiadavky európskych a národných smerníc. Zhoda bola preukázaná. Úplný text vyhlásenia o zhode EÚ je dostupný na nasledujúcej internetovej adrese: <http://www.schellenberg.de> (bod ponuky „Servis“ v centre stiahnutia).



Rádiový ručný vysielач a batérie nelikvidujte prostredníctvom domového odpadu. Rádiový ručný vysielач odovzdajte do vhodnej zberne na staré elektrické prístroje. Použité batérie odovzdajte v príslušnej zberni.



RED 2014/53/EU

## POUŽITIE V SÚLADE S URČENÍM

- Rádiový ručný vysielач spájajte len s prístrojmi, ktoré schválil výrobca.
- Iné alebo tento rámec presahujúce použitie rádiového ručného vysielачa je v rozpore s určením.

- Rádiový ručný vysielateľ sa nesmie používať v oblastiach s vysokým rizikom alebo rušením tretích (napr. nemocnice, letiská alebo podobné zariadenia).
- Neexistuje ochrana pred rušením inými riadne inštalovanými alebo používanými rádiovými zariadeniami, zvlášť takými, ktoré pracujú v rovnakom frekvenčnom pásme.
- Roletové zariadenia ovládané rádiovým ručným vysielateľom musia byť v bezchybnom stave.
- Spoločnosť Alfred Schellenberg GmbH neručí za následné škody, poškodenie majetku a ublíženie na zdraví spôsobené nesprávnym používaním.
- Prevádzka rádiového ručného vysielateľa v blízkosti prístrojov s magnetickým žiarením alebo magnetickými plochami ovplyvňuje bezchybnosť funkcie.
- Dosah rádiového ručného vysielateľa je obmedzená európskymi nariadeniami a smernicami zákonodarcu.
- Dosah rádiového ručného vysielateľa je cca 150 metrov na voľnom priestranstve a cca 20 metrov v budove.

## POKYNY PRE POUŽITIE

Na jeden kanál je možné načítať až 5 rúrkových motorov. Všetkých 5 rúrkových motorov sa riadi rádiovým ručným vysielateľom súčasne. Pritom sa zohľadňujú aj rôzne naprogramované koncové polohy pri oknách a dverách. Na jeden rúrkový motor je možné načítať až 5 rádiových ručných vysielateľov.

SK

## TECHNICKÉ ÚDAJE

Vysielacia frekvencia	868,4 MHz
Dosah na voľnom priestranstve	až 150 metrov
Dosah v budove	až 20 metrov
Zásobovanie napätím	3 V DC
Typ batérie	2 x LR03 / AAA
Druh ochrany	IP 20
Teplota okolia	0° až 50° C



Vlastnosti stavby ovplyvňujú dosah a funkciu rádiového ručného vysielача.



## VYSVETLIVKY K INDIKÁTOROM A TLAČIDLÁM

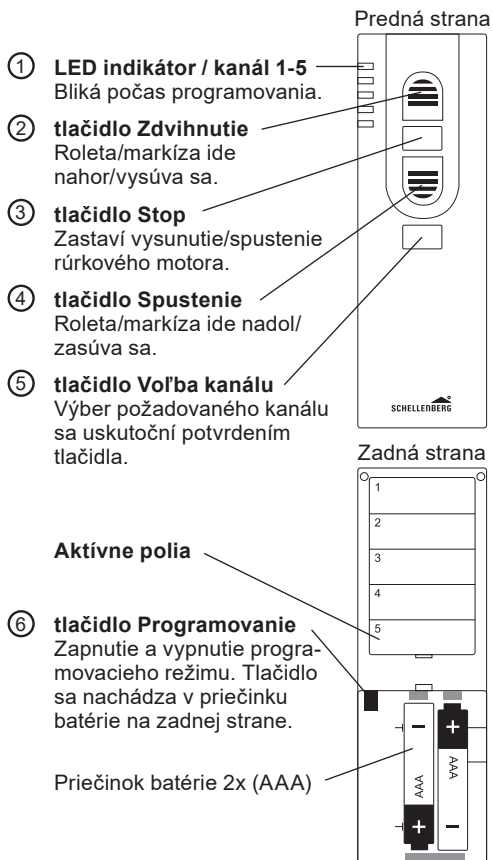

## TARTALOMJEGYZÉK

Biztonság és megjegyzések .....	67
Műszaki adatok .....	70
A kijelzések és a billentyűk magyarázata .....	71
Szükséges szerszámok / Szállítási tartalom .....	186
<b>A</b> Összeszerelés .....	187
A rádiós távirányító programozása	
<b>B</b> Csőmotor: Cím hozzárendelése .....	190
<b>C</b> Programozási mód indítása .....	192
<b>D</b> Kanal seçimi .....	192
<b>E</b> A rádiós távirányító összekapcsolása a csőmotorral .....	193
<b>F</b> A csőmotor forgásirányának ellenőrzése .....	195
<b>G</b> A forgásirány módosítása .....	196
<b>H</b> A felső végállás beállítása .....	197
<b>I</b> Az alsó végállás beállítása .....	199
<b>J</b> Programozási mód befejezése .....	201
<b>K</b> Közbenső állapot megadása (opcionális) .....	201
<b>L</b> Közbenső állapot törlése .....	203
<b>M</b> Mozgás a közbenső állapotba .....	205
<b>N</b> Mozgás a végállásba .....	205
<b>O</b> További rádiós távirányítók betanítása .....	206
<b>P</b> A rádiós távirányító beállításainak törlése .....	209
<b>Q</b> Gyári állapot visszaállítása .....	211

Szerzői jogi védelem alatt áll, 2018 Alfred Schellenberg GmbH. Minden jog fenntartva. A szerzői jogról szóló törvény által nem engedélyezett valamennyi értékesítés tilos, így különösképpen a sokszorosítás, fordítás, feldolgozás, ill. a tartalmak továbbítása adatbázisokba vagy más elektronikus médiumokba és rendszerekbe.

## BIZTONSÁG ÉS MEGJEGYZÉSEK

Tisztelt Vásárló!



A felszerelés és az üzembe helyezés előtt kérjük, figyelmesen olvassa el jelen használati utasítást!

Vegyen figyelembe minden biztonsági utasítást a munkálatok elkezdése előtt. Őrizze meg jelen

használati utasítást, és minden felhasználót figyelmeztessen a termékkel összefüggő lehetséges veszélyekre. Tulajdonosváltás esetén a használati utasítást is adja át az új tulajdonosnak.

Minden szavatossági igény megszűnik az olyan károsodások esetén, amelyek a szakszerűtlen használat vagy a hibás szerelés miatt keletkeztek.

## BIZTONSÁGI UTASÍTÁSOK





Az áramütés miatt sérülésveszély áll fenn! Az elektromos berendezéseken történő munkavégzés előtt azokat feszültségmentes állapotban kell kapcsolni.

- A rádiós távirányítót csak száraz helyiségekben szabad használni.
- A rádióhullámmal működtetett rolót üzemelés közben látni kell, különösképpen abban az esetben, ha rolót több, mint egy rádiós távirányítóval vezérik.
- A roló mozgási területében senki ne tartózkodjon! Sérülésveszély!
- A rádiós távirányító nem játék, ezért tartsa távol a gyerekektől.
- Sérülés- és fulladásveszély áll fenn a rádiós távirányító és a csomagolás kis alkatrészei miatt.

HU

- A rádiós távirányítóval működtetett roló üzemeltetésére vonatkozó nemzeti rendelkezéseket figyelembe kell venni.
- Az elemeket csak ugyanolyan típusú elemekre szabad lecserélni, LR03 / AAA.
- Ne mozgassa a csőmotort a végálláson túlra.  
Sérülésveszély!

## CE NYILATKOZAT ÉS MEGFELELŐSÉG

A termék (cikkszám:  20016,  20023) megfelel az európai és nemzeti irányelvek követelményeinek. A megfelelőséget igazoltuk. Az EK megfelelőségi nyilatkozat teljes szövegét a következő internetcímen érheti el: <http://www.schellenberg.de> (Letöltési központ „Szerviz” menüpontja).



A rádiós távirányító és az elemek nem ártalmatlaníthatók háztartási hulladékként. A rádiós távirányítót a az elektromos berendezések megfelelő hulladéklerakó helyén adja le. Az elhasznált elemeket a megfelelő gyűjtőhelyen adja le.



RED 2014/53/EU

## RENDELTETÉSSZERŰ HASZNÁLAT

- A rádiós távirányítót csak olyan készülékekkel szabad összekötni, amelyeket a gyártó erre engedélyezett.
- A rádiós távirányító ettől eltérő vagy ezt meghaladó használata nem rendeltetésszerűnek minősül.

- A rádiós távirányítót nem szabad nagy kockázatú területen vagy olyan területen használni, ahol megzavarhat harmadik készüléket (például kórházak, repülőterek vagy hasonló intézmények).
- Nem áll rendelkezésre védelem más szabályszerűen összeállított vagy üzemelő rádiós berendezésekkel szemben, főleg olyanokkal szemben nem, amelyek ugyanazon a frekvenciatartományon üzemelnek.
- A rádiós távirányítóval működtetett rolóknak kifogástalan állapotban kell lenni.
- Az olyan következménykárokért, anyagi károkért és személyi károkért, amelyek a nem rendeltetésszerű használatból erednek, az Alfred Schellenberg GmbH vállalat nem vállal felelősséget.
- Ha a rádiós távirányítót mágneses sugárzású vagy fémes felületekkel rendelkező készülékek közelében üzemeltetik, akkor az csökkenti a zavarmentes működést.
- A rádiós távirányító hatótávolságát a jogalkotó európai rendeletei és irányelvei korlátozzák.
- A rádiós távirányító hatótávolsága kb. 150 méter a szabadban és kb. 20 méter épületben.

## FELHASZNÁLÁSI UTASÍTÁSOK

Csatornáknként maximum 5 csőmotor tanítható be. Mind az 5 csőmotort egyszerre vezérli a rádiós távirányító. Itt eltérő végállások lesznek figyelembe véve ablakok és ajtók esetén. Egy csőmotorra legfeljebb 5 rádiós távirányító tanítható be.

HU

## MŰSZAKI ADATOK

Adófrekvencia	868,4 MHz
Hatótávolság szabadban	maximum 150 méter
Hatótávolság épületben	maximum 20 méter
Feszültségellátás	3 V DC
Elemtípus	2 x LR03 / AAA
Védelmi osztály	IP 20
Környezeti hőmérséklet	0° és 50° C között



Az építészeti adottságok csökkentik a rádiós távirányító hatótávolságát és működését.

## A KIJELZÉSEK ÉS A BILLENTYŰK MAGYARÁZATA

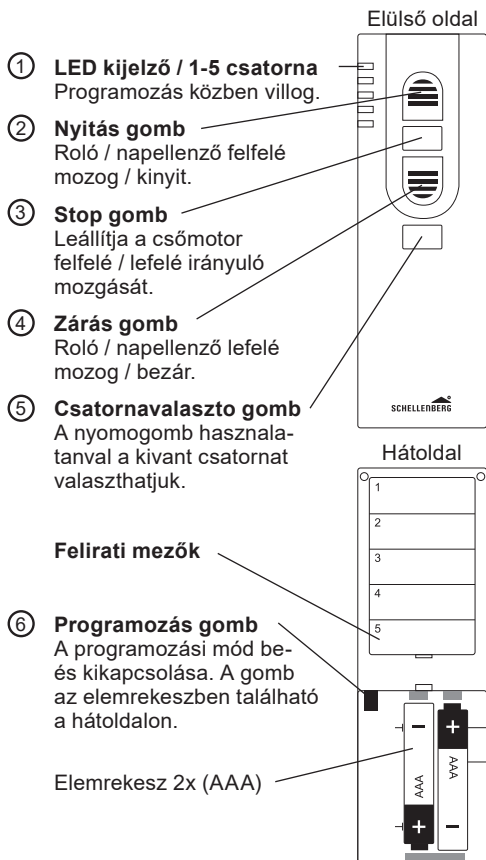

## SADRŽAJ

Sigurnost i napomene .....	73
Tehnički podaci .....	76
Objašnjenje prikaza i tipki .....	77
Potrebni alati / Opseg isporuke .....	186
<b>A</b> Montaža .....	187
Programiranje bežičnog daljinskog upravljača	
<b>B</b> Cijevni motor: Dodjeljivanje adrese .....	190
<b>C</b> Pokretanje programskog načina rada .....	192
<b>D</b> Odabir kanala .....	192
<b>E</b> Spajanje bežičnog daljinskog upravljača s cijevnim motorom .....	193
<b>F</b> Provjera smjera okretanja cijevnog motora .....	195
<b>G</b> Promjena smjera okretanja .....	196
<b>H</b> Namještanje krajnjeg gornjeg položaja .....	197
<b>I</b> Namještanje krajnjeg donjeg položaja .....	199
<b>J</b> Završetak programskog načina rada .....	201
<b>K</b> Postavljanje međupoložaja (opcija) .....	201
<b>L</b> Brisanje međupoložaja .....	203
<b>M</b> Dovođenje u međupoložaj .....	205
<b>N</b> Dovođenje u krajnji položaj .....	205
<b>O</b> Programiranje drugih bežičnih daljinskih upravljača .....	206
<b>P</b> Brisanje postavki bežičnog daljinskog upravljača .....	209
<b>Q</b> Poništavanje tvorničkih postavki .....	211

Autorska prava zakonom su zaštićena. 2018. Alfred Schellenberg GmbH. Sva su prava pridržana. Svaka uporaba, a posebno umnožavanje, prijevod, obrada ili prosljeđivanje sadržaja u baze podataka ili druge elektroničke medije i sustave koja nije dopuštena Zakonom o autorskim pravima je zabranjena.



## SIGURNOST I NAPOMENE

Cijenjeni kupci,



Pročitajte cijele upute prije montaže i puštanja u rad. Uzmite u obzir sigurnosne napomene prije početka radova. Sačuvajte upute i uputite svakog korisnika u moguće opasnosti povezane s ovim proizvodom. U slučaju promjene vlasnika predajte ove upute novom vlasniku. U slučaju štete nastale zbog nestručne uporabe ili pogrešne montaže nemate pravo na jamstveni zahtjev.

## SIGURNOSNE NAPOMENE





Postoji opasnost od ozljede zbog strujnog udara. Morate isključiti i ukloniti napon iz električnih sustava prije rada na njima.

- Upotrebljavajte bežični daljinski upravljač samo u suhim prostorijama.
- Bežični sustav roleta mora biti vidljiv za vrijeme rada, a posebno ako se sustav roleta aktivira s više od jednim bežičnim daljinskim upravljačem.
- Držite osobe izvan područja kretanja sustava roleta. Postoji opasnost od ozljede.
- Bežični daljinski upravljač nije igračka pa stoga držite djecu daleko od njega.
- Postoji opasnost od ozljede i gušenja zbog malih dijelova u bežičnom daljinskom upravljaču i pakovanju.
- Za rad sustava roleta pomoću bežičnog daljinskog upravljača morate se pridržavati lokalnih zakonskih odredbi.

- Baterije zamijenite samo istim tipom baterija, LR03/AAA.
- Ne pomičite cijevni motor izvan krajnjeg položaja.  
Postoji opasnost od oštećenja!

## IZJAVA CE I USKLAĐENOST

Proizvod (art.  20016,  20023) ispunjava trenutne zahtjeve europskih i nacionalnih direktiva. Sukladnost je potvrđena. Potpuni tekst EU izjave o sukladnosti dostupan je na sljedećoj internetskoj adresi: <http://www.schellenberg.de> (točka na izborniku „Servis” u centru za preuzimanje).



Ne odlažite bežični daljinski upravljač i baterije u kućni otpad. Predajte bežični daljinski upravljač na odgovarajuće mjesto za skupljanje starih električnih uređaja. Predajte istrošene baterije na odgovarajuće sabirno mjesto.



RED 2014/53/EU

## ODGOVARAJUĆA UPORABA

- Bežični daljinski upravljač smijete povezivati samo s uređajima koje je odobrio proizvođač.
- Druga uporaba bežičnog daljinskog upravljača smatra se neodgovarajućom.
- Bežični daljinski upravljač ne smije se upotrebljavati u područjima visokog rizika ili smetnji trećih (npr. u bolnicama, u zračnim lukama ili na sličnim sličnim mjestima).

- Ne postoji zaštita od smetnji iz drugih odgovarajuće ugrađenih ili upotrebljavanih bežičnih sustava, a posebno iz onih koji rade u istom frekvencijskom području.
- Sustavi roleta koji rade preko bežičnog daljinskog upravljača moraju biti u besprijekornom stanju.
- Za posljedičnu štetu, materijalnu štetu i ozljede osoba u slučaju neodgovarajuće uporabe ne odgovara Alfred Schellenberg GmbH.
- Uporaba bežičnog daljinskog upravljača u blizini uređaja s magnetskim zračenjem ili metalnih površina negativno utječe na njegov rad.
- Doseg bežičnog daljinskog upravljača ograničen je europskim zakonima i direktivama zakonodavca.
- Doseg bežičnog daljinskog upravljača iznosi oko 150 m na otvorenom terenu i oko 20 m u zgradi.

## NAPOMENE O UPORABI

Možete programirati do pet cijevnih motora po kanalu. Svih se pet cijevnih motora istodobno aktivira bežičnim daljinskim upravljačem. Ovdje se uzimaju u obzir i različito programirani krajnji položaji kod vrata i prozora. Na jednom cijevnom motoru može se programirati do pet bežičnih daljinskih upravljača.



## TEHNIČKI PODACI

Frekvencija slanja	868,4 MHz
Doseg na otvorenom terenu	do 150 m
Reichweite im Gebäude	do 20 m
Napon za napajanje	3 V DC
Tip baterije	2 x LR03 / AAA
Vrsta zaštite	IP 20
Temperatura okruženja od	0° do 50° C



Konstruktivska svojstva utječu na doseg i rad bežičnog daljinskog upravljača.

## OBJAŠNENJE PRIKAZA I TIPKI

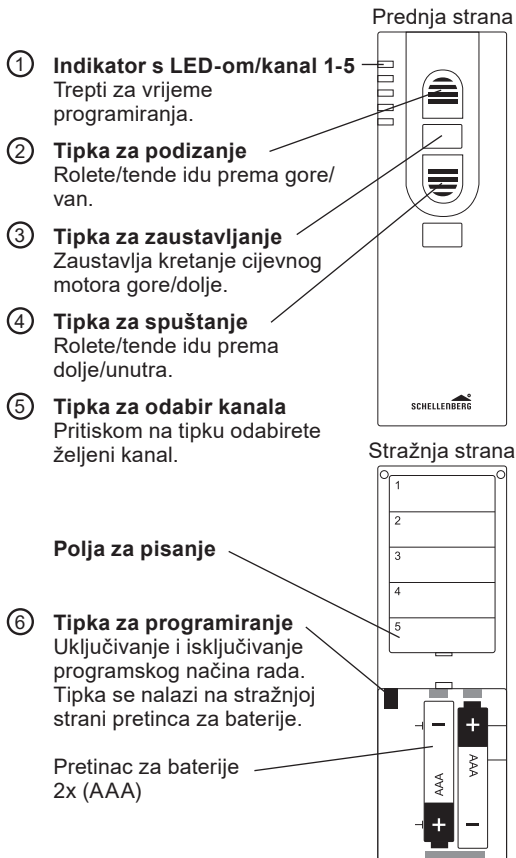

## KAZALO

Varnost in navodila .....	79
Tehnični podatki .....	82
Razlaga prikazov in tipk .....	83
Potrebno orodje / Obseg dostave .....	186
<b>A</b> Montaža .....	187
Programiranje ročnega radijskega oddajnika	
<b>B</b> Cevni motor: Dodelitev naslova .....	190
<b>C</b> Začetek programiranja .....	192
<b>D</b> Izbira kanala .....	192
<b>E</b> Povezovanje ročnega radijskega oddajnika s cevnim motorjem .....	193
<b>F</b> Preverjanje smeri vrtenja cevnega motorja .....	195
<b>G</b> Spreminjanje smeri vrtenja .....	196
<b>H</b> Nastavitev končnega položaja zgoraj .....	197
<b>I</b> Nastavitev končnega položaja spodaj .....	199
<b>J</b> Končanje programiranja .....	201
<b>K</b> Nastavitev vmesnega položaja (opcija) .....	201
<b>L</b> Brisanje vmesnega položaja .....	203
<b>M</b> Premik do vmesnega položaja .....	205
<b>N</b> Premik do končnega položaja .....	205
<b>O</b> Programiranje dodatnih ročnih radijskih oddajnikov .....	206
<b>P</b> Brisanje nastavitve ročnega radijskega oddajnika .....	209
<b>Q</b> Ponastavitev na tovarniške nastavitve .....	211

Avtorsko zaščiteno, 2018 Alfred Schellenberg GmbH. Pridržujemo si vse pravice. Prepovedana je vsaka uporaba, ki ni dovoljena glede na zakon o avtorski zaščiti, še posebej razmnoževanje, prevajanje, predelava oz. prenos vsebin v podatkovne baze ali druge elektronske medije in sisteme.

## VARNOST IN NAVODILA

Spoštovana uporabnica, spoštovani uporabnik,



pred montažo in zagonom preberite skrbno in v celoti ta navodila. Preden boste začeli z delom, upoštevajte vsa varnostna navodila. Skrbno shranite navodila in vsakega uporabnika opozorite na morebiten nevarnosti, ki nastanejo v povezavi s tem izdelkom. Ob menjavi lastnika predajte ta navodila novemu lastniku. Pri škodi, ki nastane zaradi nepravilne uporabe ali pomanjkljive montaže, prenehata veljati vse pravice iz garancije.

## VARNOSTNA NAVODILA





Obstaja nevarnost poškodb zaradi udara električnega toka. Pred začetkom del je treba odklopiti električne naprave od napetosti.

- Ročni radijski oddajnik uporabljajte le v suhih prostorih.
- Roletne naprave z radijskim krmiljenjem morajo biti med obratovanjem v vidnem polju, še posebej, če roletne naprave krmili več ročnih radijskih oddajnikov.
- Ljudem ne dovolite vstopa v območje premikanja roletne naprave. Obstaja nevarnost poškodb.
- Ročni radijski oddajnik ni igrača, zato ne dovolite otrokom v bližino.
- Obstaja nevarnost poškodb in zadušitve zaradi majhni delov ročnega radijskega oddajnika in embalaže.
- Za obratovanje roletne naprave s pomočjo ročnega radijskega oddajnika morate upoštevati predpise, specifične za državo.

- Baterije zamenjajte le s takšnimi, ki so enakega tipa, LR03 / AAA.
- Cevnega motorja ne premikajte prek končnih položajev. Nevarnost poškodovanja!

## IZJAVA CE IN SKLADNOST

Izdelek izpolnjuje (izdel.  20016,  20023) veljavne zahteve evropskih in nacionalnih direktiv. Skladnost je bila dokazana. Celotno besedilo izjave o skladnosti EU je dostopno na naslednji povezavi: <http://www.schellenberg.de> (element menija „servis“ v središču za prenos).



Ročnega radijskega oddajnika in baterij ne odvrzite med gospodinjske odpadke. Ročni radijski oddajnik oddajne na ustreznem mestu za električne stare naprave. Izrabljene baterije oddajne na ustreznem zbirnem mestu.



RED 2014/53/EU

## NAMENSKA UPORABA

- Ročni radijski oddajnik povežite le z napravami, ki jih je odobril proizvajalec.
- Drugačna uporaba ali uporaba ročnega radijskega oddajnika, ki je izven opisane, velja kot nenamenska.
- Ročni radijski oddajnik ni dovoljeno uporabljati v območju velikega tveganja ali motenj tretjih (npr. bolnišnice, letališča ali podobne ustanove).



- Ne obstaja zaščita pred motnjami drugih, pravilno postavljenih ali delujočih radijskih naprav, še posebej takšnih, ki delujejo v istem frekvenčnem območju.
- Roletne naprave, ki jih upravljate s pomočjo ročnega radijskega oddajnika morajo biti vedno v brezhibnem stanju.
- Podjetje Alfred Schellenberg GmbH ne jamči za posledično škodo, materialno škodo in poškodovanje ljudi, nastalo zaradi nenamenske uporabe.
- Uporaba ročnega radijskega oddajnika v bližini naprav z magnetnim sevanjem ali kovinskih površin vpliva na nemoteno delovanje.
- Doseg ročnega radijskega oddajnika je omejena z evropskimi uredbami in direktivami zakonodajalca.
- Doseg ročnega radijskega oddajnika je pribl. 150 metrov na prostem in pribl. 20 metrov v zgradbi.

## NAVODILA ZA UPORABO

Na kanal lahko programirate do 5 cevnih motorjev. Vseh 5 cevnih motorjev se sočasno krmili s pomočjo ročnega radijskega oddajnika. Pri tem se upoštevajo tudi različno programirani končni položaji pri oknih in vratih. Na en cevni motor lahko programirate do 5 ročnih radijskih oddajnikov.



## TEHNIČNI PODATKI

Oddajna frekvenca	868,4 MHz
Doseg na prostem	do 150 metrov
Doseg v zgradbi	do 20 metrov
Napajanje z napetostjo	3 V DC
Tip baterije	2 x LR03 / AAA
Vrsta zaščite	IP 20
Temperatura okolice	0° do 50° Celzija



Gradbene danosti vplivajo na doseg in delovanje ročnega radijskega oddajnika.

## RAZLAGA PRIKAZOV IN TIPK

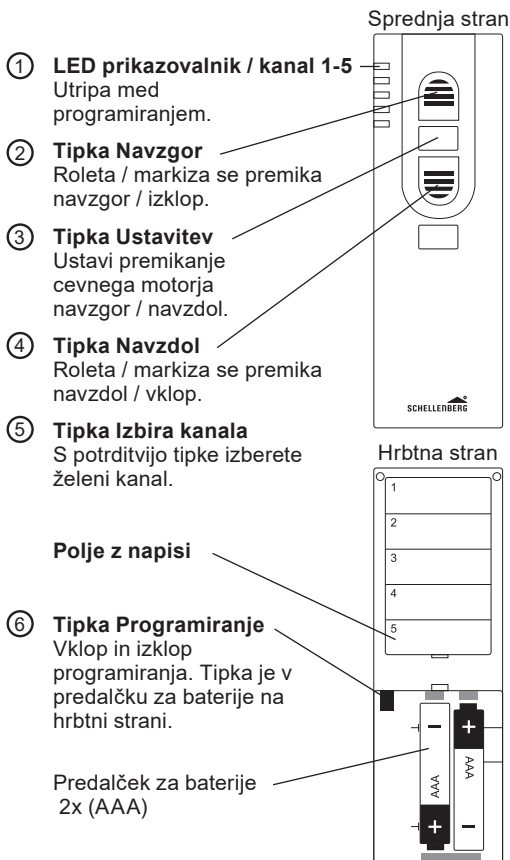

## CUPRINS

Siguranța și indicații .....	85
Date tehnice .....	88
Descrierea indicatoarelor și butoanelor .....	89
Scule necesare / Furnitura .....	186
<b>A</b> Montajul .....	187
Programarea radioemițătorului portabil	
<b>B</b> Motorul tubular: alocarea adresei .....	190
<b>C</b> Pornirea modului de programare .....	192
<b>D</b> Selectarea canalului .....	192
<b>E</b> Cuplarea radioemițătorului portabil cu motorul tubular .....	193
<b>F</b> Verificarea sensului de rotație al motorului tubular .....	195
<b>G</b> Modificarea sensului de rotație .....	196
<b>H</b> Reglarea poziției finale superioare .....	197
<b>I</b> Reglarea poziției finale inferioare .....	199
<b>J</b> Terminarea modului de programare .....	201
<b>K</b> Setarea unei poziții intermediare (opțional) .....	201
<b>L</b> Ștergerea poziției intermediare .....	203
<b>M</b> Deplasarea în poziția intermediară .....	205
<b>N</b> Deplasarea în poziția finală .....	205
<b>O</b> Programarea altor radioemițătoare portabile .....	206
<b>P</b> Ștergerea setărilor radioemițătorului portabil .....	209
<b>Q</b> Resetarea la valorile implicite .....	211

Protejat prin dreptul de autor, 2018 Alfred Schellenberg GmbH. Toate drepturile rezervate. Este interzisă orice utilizare nepermisă de legea dreptului de autor, în special multiplicarea, traducerea, procesarea, respectiv transferul conținuturilor în baze de date sau alte medii și sisteme electronice.

## SIGURANȚA ȘI INDICAȚII

Stimată clientă, stimate client,



Vă rugăm să citiți în totalitate aceste instrucțiuni înainte de montare și de punerea în funcțiune. Respectați toate indicațiile de siguranță înainte de începerea lucrului. Păstrați manualul de instrucțiuni și avertizați fiecare utilizator cu privire la eventualele pericole corelate cu acest produs. Predați manualul de instrucțiuni următorului proprietar, în cazul schimbării proprietarului. În cazul pagubelor produse ca urmare a utilizării necorespunzătoare sau a montării defectuoase, se pierde orice drept de despăgubire.

### INDICAȚII DE SIGURANȚĂ



Există pericol de vătămare prin electrocutare. Înainte de a lucra la instalațiile electrice, acestea trebuie scoase de sub tensiune.

- Utilizați radioemițătorul portabil doar în încăperi uscate.
- Sistemul de rulouri radiocomandat trebuie să fie vizibil în timpul operării, în special dacă sistemul de rulouri este controlat prin mai mult decât un singur radioemițător portabil.
- Nu permiteți persoanelor să pătrundă în zona de rulare a sistemului de rulouri. Există pericol de vătămare.
- Radioemițătorul portabil nu este o jucărie, nu-l lăsați la îndemâna copiilor.
- Există pericol de vătămare și de sufocare cu piesele mici ale radioemițătorului portabil și ale ambalajului.

- Pentru operarea unui sistem de rulouri prin intermediul unui radioemițător portabil, trebuie respectate reglementările specifice țării respective.
- Schimbați bateriile numai cu unele de același tip, LR03 / AAA.
- Nu duceți motorul tubular peste pozițiile finale.  
Pericol de deteriorare!

## DECLARAȚIA CE ȘI CONFORMITATEA

Produsul (art.  20016,  20023) îndeplinește cerințele în vigoare ale directivelor europene și naționale. Conformitatea a fost certificată. Textul complet al declarației de conformitate UE este disponibil la următoarea adresă de internet:

<http://www.schellenberg.de> (punctul de meniu „Service“ în centrul de download).



Nu eliminați radioemițătorul portabil și bateriile în gunoiul menajer. Predați radioemițătorul portabil la un punct adecvat de colectare a aparaturii electrice uzate. Predați bateriile consumate la un punct de colectare corespunzător.



RED 2014/53/EU

## UTILIZAREA CONFORM DESTINAȚIEI

- Conectați radioemițătorul portabil numai cu aparate care sunt aprobate în acest sens de producător.
- Orice utilizare de altă natură sau suplimentară a radioemițătorului portabil este considerată a fi neconformă cu destinația.

- Radioemițătorul portabil nu trebuie operat în zone cu risc ridicat sau expuse unor terți (de ex. spitale, aeroporturi sau alte instituții similare).
- Nu este disponibilă o protecție împotriva perturbărilor prin alte instalații radio instalate sau operate în mod corespunzător, în special împotriva celor care lucrează în același domeniu de frecvență.
- Sistemele de rulouri operate prin intermediul radioemițătorului portabil trebuie să se afle într-o stare ireproșabilă.
- Pentru pagube consecutive, pagube materiale sau pagube aduse persoanelor în cazul utilizării neconforme cu destinația, firma Alfred Schellenberg GmbH nu își asumă responsabilitatea.
- Operarea radioemițătorului portabil în apropierea aparatelor cu radiație magnetică sau suprafețe metalice afectează funcționarea ireproșabilă a aparatului.
- Raza de acțiune a radioemițătorului portabil este limitată prin ordonanțele și directivele europene ale legiuitorului.
- Raza de acțiune a radioemițătorului portabil este de cca 150 metri în aer liber și de cca 20 metri în clădiri.

## INDICAȚII PRIVIND UTILIZAREA

Pentru fiecare canal, pot fi programate până la 5 motoare tubulare. Toate cele 5 motoare tubulare se controlează concomitent prin intermediul radioemițătorului portabil. Aici sunt luate în considerare și pozițiile finale diferite programate la ferestre și uși. La un motor tubular, pot fi programate până la 5 radioemițătoare portabile.

## DATE TEHNICE

<b>Frecvența de emisie</b>	<b>868,4 MHz</b>
<b>Raza de acțiune în aer liber până</b>	<b>la 150 metri</b>
<b>Raza de acțiune în clădiri până</b>	<b>la 20 metri</b>
<b>Alimentare cu tensiune</b>	<b>3 V c.c.</b>
<b>Tip baterie</b>	<b>2 x LR03 / AAA</b>
<b>Tip protecție</b>	<b>IP 20</b>
<b>Temperatura ambiantă</b>	<b>0° până la 50° Celsius</b>



Caracteristicile clădirii afectează raza de acțiune și funcționarea radioemițătorului portabil.



## DESCRIEREA INDICATOARELOR ȘI BUTOANELOR

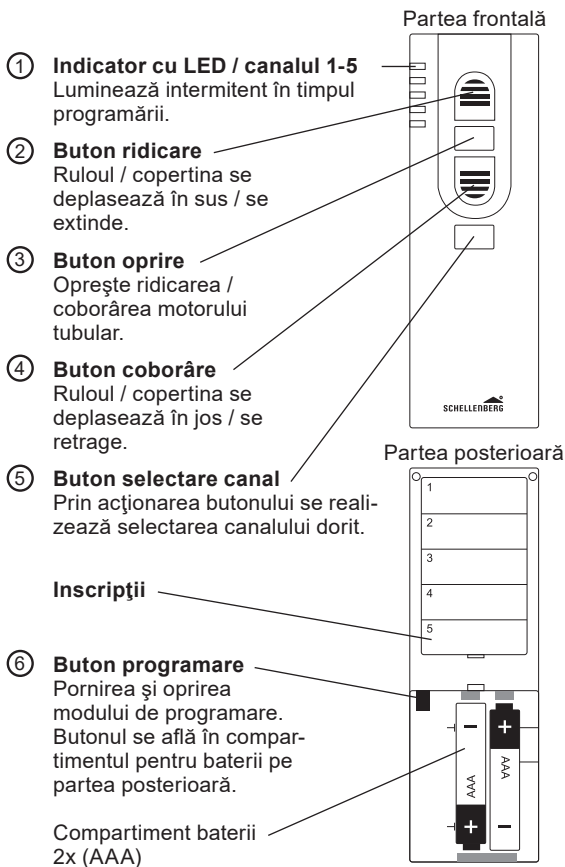

## Съдържание

Безопасност и указания	91
Технически данни	94
Обяснения на индикациите и бутоните	95
Необходими инструменти / Обем на доставката	186
<b>A</b> Монтаж	187
Програмиране на дистанционното управление	
<b>B</b> Тубусен мотор: Присвояване на адрес	190
<b>C</b> Стартиране режим на програмиране	192
<b>D</b> Свързване на дистанционното	
Избор на канал	192
<b>E</b> управление с тубусния мотор	193
<b>F</b> Проверка посоката на въртене на тубусния мотор	195
<b>G</b> Промяна посоката на въртене	196
<b>H</b> Настройка на крайно положение горе	197
<b>I</b> Настройка на крайно положение долу	199
<b>J</b> Приключване на режим на програмиране	201
<b>K</b> Задаване на междинно положение (по желание)	201
<b>L</b> Изтриване на междинно положение	203
<b>M</b> Позициониране в междинно положение	205
<b>N</b> Позициониране в крайно положение	205
<b>O</b> Настройка на други дистанционни управления	206
<b>P</b> Изтриване на настройките на	
дистанционното управление	209
<b>Q</b> Възстановяване на фабричните настройки	211

Защитени авторски права, 2018 Alfred Schellenberg GmbH (Алфред Шеленберг ГмбХ). Всички права запазени. Забранено е каквото и да било, неразрешено от Закона за авторското право използване, по-специално размножаване, превод, преработка или разпространение на съдържанието на бази данни или други електронни носители или системи.

## Безопасност и указания

Уважаема г-жо, уважаеми г-не,



моля, преди монтажа и пускането в действие прочетете цялото упътване. Обърнете внимание Обърнете внимание на всички указания за безопасност, преди да започнете работа. Запазете упътването и обръщайте внимание на всеки потребител за евентуалните рискове, свързани с този продукт. При смяна на притежателя предайте упътването също и на следващия притежател. При щети, възникнали поради неправилна употреба или поради грешен монтаж, всяка гаранционна претенция изтича.

### Указания за безопасност





Съществува опасност от токов удар. Преди работи по електрическите инсталации те трябва да бъдат изключени.

- Дистанционното управление да се използва само в сухи помещения.
- Радиочестотно задвижваната система на ролетните щори трябва да бъде достъпна по време на работа, особено когато тя се управлява от повече от едно дистанционно.
- Дръжте хората далеч от обхвата на движение на ролетните щори. Съществува опасност от нараняване.
- Дистанционното управление не е играчка, дръжте децата далеч от него.

- Съществува опасност от нараняване и задушаване от малките части на дистанционното и опаковката.
- За задвижването на ролетните щори чрез дистанционно управление трябва да се спазват специфичните за страната предписания.
- Батериите да се сменят само с такива от същия тип, LR03 / AAA.
- Тубусният мотор да не работи след крайните положения. Опасност от повреда!

## СЕ-Декларация за съответствие

Продуктът отговаря (Арт.  20016,  20023) на валидните изисквания на европейските и националните директиви. Съвместимостта е доказана. Пълният текст на декларацията за съвместимост на ЕС можете да намерите на следния Интернет адрес: <http://www.schellenberg.de> (точка от менюто „Сервиз“ в центъра за сваляне).



Дистанционното управление и батериите да не се изхвърлят с битовите отпадъци. Дистанционното управление да се предаде на място, предвидено за стари електрически уреди. Използваните батерии да се предадат на съответния приемен пункт.



RED 2014/53/EU

## Използване по предназначение

- Дистанционното управление да се свързва само с уреди, които са одобрени за това от производителя.
- Всяко друго използване или излизане от пределите на това се счита за не по предназначение.
- Дистанционното управление не бива да се експлоатира в области с висок риск за смущаване на трети страни (напр. болници, летища или под.).
- Няма защита от смущения от друго надлежно конструирано и експлоатирано радиооборудване, особено от такова, което работи в същия честотен диапазон.
- Задвижваните чрез дистанционното управление ролетни щори трябва да бъдат в изправно състояние.
- За косвени вреди, материални щети и телесни повреди, причинени от неправилна употреба, Алфред Шеленберг ГмбХ не носи отговорност.
- Работата на дистанционното управление в близост до уреди с магнитно излъчване или до метални повърхности влошава правилното функциониране.
- Обсегът на действие на дистанционното управление се ограничава от европейските наредби и директиви на законодателя.
- Обсегът на действие на дистанционното управление е около 150 метра в открито поле и около 20 метра в сграда.

## Указания за използване

На един канал могат да бъдат настроени до 5 тубусни мотора. Всичките 5 тубусни мотора се управляват едновременно от дистанционното. Взети са предвид и различно програмирани крайни положения при прозорци и врати. Към един тубусен мотор могат да бъдат настроени до 5 дистанционни.

## Технически данни

Носеща честота	868,4 MHz
Обсег на действие в открито поле	до 150 метра
Обсег на действие в сграда	до 20 метра
Източник на захранване	3 V DC
Тип на батерията	2 x LR03 / AAA
Степен на защита	IP 20
Температура на околната среда	0 ° до 50 °C



Конструктивните условия влияят негативно върху обсега на действие и функционирането на дистанционното.

## Обяснения на индикациите и бутоните

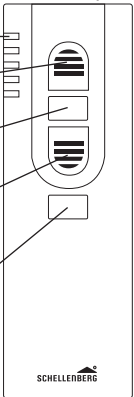
- Лицева страна
- ① **Светодиоден индикатор / канал 1-5**  
Мига по време на програмиране.
  - ② **Бутон за вдигане**  
Ролетната щора/тентата се движи нагоре/излиза.
  - ③ **Бутон за спиране**  
Спиране на движението нагоре/надолу на тубусния мотор.
  - ④ **Бутон за спускане**  
Ролетната щора/тентата се движи надолу/влиза.
  - ⑤ **Бутон за избор на канал**  
Чрез потвърждение с бутона става изборът на желания канал.
- 

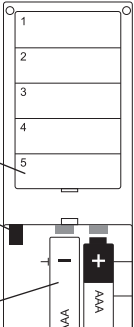
- Задна страна
- ⑥ **Бутон за програмиране**  
Включване и изключване на режима на програмиране. Бутонът се намира в отделението за батериите на гърба.
- Полета за надписи
- Отделение за батериите 2x (AAA)
- 

## Πίνακας περιεχομένων

Ασφάλεια και υποδείξεις .....	97
Τεχνικά χαρακτηριστικά .....	100
Επεξήγηση ενδείξεων και πλήκτρων .....	101
Απαιτούμενα εργαλεία / Συσκευασία παράδοσης .....	186
<b>A</b> Συναρμολόγηση .....	187
Προγραμματισμός τηλεχειριστηρίου ραδιοκυμάτων	
<b>B</b> Σωληνωτός κινητήρας: Εκχώρηση διεύθυνσης .....	190
<b>C</b> Έναρξη λειτουργίας προγραμματισμού .....	192
<b>D</b> Επιλογή καναλιού .....	192
<b>E</b> Σύζευξη τηλεχειριστηρίου ραδιοκυμάτων με σωληνωτό κινητήρα .....	193
<b>F</b> Έλεγχος φοράς περιστροφής σωληνωτού κινητήρα .....	195
<b>G</b> Αλλαγή φοράς περιστροφής .....	196
<b>H</b> Ρύθμιση επάνω θέσης τερματισμού .....	197
<b>I</b> Ρύθμιση κάτω θέσης τερματισμού .....	199
<b>J</b> Τερματισμός λειτουργίας προγραμματισμού .....	201
<b>K</b> Καθορισμός ενδιάμεσης θέσης (προαιρετικά) .....	201
<b>L</b> Διαγραφή ενδιάμεσης θέσης .....	203
<b>M</b> Μετακίνηση στην ενδιάμεση θέση .....	205
<b>N</b> Μετακίνηση στη θέση τερματισμού .....	205
<b>O</b> Εκμάθηση πρόσθετων τηλεχειριστηρίων ραδιοκυμάτων ...	206
<b>P</b> Διαγραφή ρυθμίσεων του τηλεχειριστηρίου ραδιοκυμάτων ...	209
<b>Q</b> Επαναφορά στις εργοστασιακές τιμές .....	211

Προστατευόμενο κατά τις διατάξεις περί πνευματικής ιδιοκτησίας, 2018 Alfred Schellenberg GmbH. Με την επιφύλαξη παντός δικαιώματος. Βάσει του νόμου για την πνευματική ιδιοκτησία, απαγορεύεται οποιαδήποτε χρήση, ειδικότερα η ανατύπωση, η μετάφραση, η επεξεργασία ή η μεταβίβαση περιεχομένων σε βάσεις δεδομένων ή άλλα ηλεκτρονικά μέσα και συστήματα.



## Ασφάλεια και υποδείξεις

Αξιότιμη πελάτισσα, αξιότιμε πελάτη,



διαβάστε όλες αυτές τις οδηγίες πριν από τη συναρμολόγηση και την έναρξη λειτουργίας. Λάβετε υπόψη όλες τις υποδείξεις ασφαλείας πριν ξεκινήσετε τις εργασίες. Φυλάξτε τις οδηγίες και υποδείξτε σε κάθε χρήστη τυχόν κινδύνους σχετικά με αυτό το προϊόν. Σε περίπτωση αλλαγής ιδιοκτήτη, παραδώστε τις οδηγίες και στον επόμενο ιδιοκτήτη. Σε περίπτωση ζημιών που προκύπτουν λόγω ακατάλληλης χρήσης ή εσφαλμένης συναρμολόγησης, εκπίπτει η εγγύηση και οποιαδήποτε απαίτηση εγγύησης.

### Υποδείξεις ασφαλείας





Υπάρχει κίνδυνος τραυματισμού λόγω ηλεκτροπληξίας. Πριν από την εκτέλεση εργασιών σε ηλεκτρικές εγκαταστάσεις, πρέπει αυτές να τεθούν εκτός τάσης.

- Χρησιμοποιείτε το τηλεχειριστήριο ραδιοκυμάτων μόνο σε στεγνούς χώρους.
- Το τηλεχειριζόμενο σύστημα ρολών πρέπει να φαίνεται κατά τη διάρκεια της λειτουργίας, ειδικότερα όταν ελέγχεται από περισσότερα από ένα τηλεχειριστήρια ραδιοκυμάτων.
- Τα άτομα πρέπει να παραμένουν σε απόσταση από το χώρο κίνησης του συστήματος ρολών. Υπάρχει κίνδυνος τραυματισμού.
- Το τηλεχειριστήριο δεν είναι παιχνίδι, κρατάτε τα παιδιά μακριά από αυτό.

- Υπάρχει κίνδυνος τραυματισμού και ασφυξίας από τα μικροεξαρτήματα του τηλεχειριστηρίου ραδιοκυμάτων και τη συσκευασία.
- Για τη λειτουργία ενός συστήματος ρολών με τηλεχειριστήριο ραδιοκυμάτων, πρέπει να τηρούνται οι διατάξεις της εκάστοτε χώρας.
- Αντικαθιστάτε τις μπαταρίες μόνο με μπαταρίες του ίδιου τύπου, LR03 / AAA.
- Μη μετακινείτε το σωληνωτό κινητήρα πέρα από τη θέση τερματισμού. Κίνδυνος πρόκλησης ζημίας!

## Δήλωση συμμόρφωσης CE

Το προϊόν (αριθ. πρ.  20016,  20023) αναποκρίνεται στις ισχύουσες απαιτήσεις των ευρωπαϊκών και εθνικών οδηγιών. Съвместимостта е доказана. Пълният текст на декларацията за съвместимост на ЕС можете да намерите на следния Интернет адрес: <http://www.schellenberg.de> (точка от менюто „Сервиз“ в центъра за сваляне).



Μην απορρίπτετε το τηλεχειριστήριο ραδιοκυμάτων και τις μπαταρίες μαζί με τα οικιακά απορρίμματα. Παραδώστε το τηλεχειριστήριο ραδιοκυμάτων σε κατάλληλο φορέα για παλιές ηλεκτρικές συσκευές. Παραδώστε τις άδειες μπαταρίες σε αντίστοιχο σημείο συλλογής.



RED 2014/53/EU

## Ενδεδειγμένη χρήση

- Συνδέετε το τηλεχειριστήριο ραδιοκυμάτων μόνο με συσκευές που διαθέτουν ανάλογη έγκριση από τον κατασκευαστή.
- Μια διαφορετική ή αποκλίνουσα χρήση του τηλεχειριστηρίου ραδιοκυμάτων θεωρείται μη ενδεδειγμένη.
- Δεν επιτρέπεται η χρήση του τηλεχειριστηρίου ραδιοκυμάτων σε χώρους υψηλού κινδύνου ή χώρους που είναι ευαίσθητοι σε παρεμβολές (π.χ. νοσοκομεία, αεροδρόμια ή παρόμοιες εγκαταστάσεις).
- Δεν παρέχεται προστασία από παρεμβολές από σωστά τοποθετημένο ή εν λειτουργία ραδιοηλεκτρικό εξοπλισμό, ειδικά από εξοπλισμό που λειτουργεί στην ίδια περιοχή συχνοτήτων.
- Τα συστήματα ρολών που λειτουργούν με τηλεχειριστήριο ραδιοκυμάτων πρέπει να είναι σε άψογη κατάσταση.
- Για επακόλουθες βλάβες, υλικές ζημιές και τραυματισμούς σε περίπτωση μη ενδεδειγμένης χρήσης δεν ευθύνεται η εταιρεία Alfred Schellenberg GmbH.
- Η χρήση του τηλεχειριστηρίου ραδιοκυμάτων κοντά σε συσκευές με μαγνητική ακτινοβολία ή μεταλλικές επιφάνειες επηρεάζει αρνητικά την απρόσκοπτη λειτουργία.
- Η εμβέλεια του τηλεχειριστηρίου ραδιοκυμάτων περιορίζεται από τους ευρωπαϊκούς κανονισμούς και οδηγίες του νομοθέτη.
- Η εμβέλεια του τηλεχειριστηρίου ραδιοκυμάτων ανέρχεται περίπου στα 150 μέτρα σε ελεύθερο χώρο και περίπου στα 20 μέτρα μέσα σε κτίρια.

## Υποδείξεις χρήσης

Είναι δυνατή η εκμάθηση έως και πέντε σωληνωτών κινητήρων ανά κανάλι. Και οι 5 σωληνωτοί κινητήρες ελέγχονται από το τηλεχειριστήριο ραδιοκυμάτων ταυτόχρονα. Σε αυτήν την περίπτωση λαμβάνονται υπόψη και οι θέσεις τερματισμού σε παράθυρα και πόρτες με διαφορετικό προγραμματισμό. Είναι δυνατή η εκμάθηση έως και 5 τηλεχειριστηρίων ραδιοκυμάτων σε ένα σωληνωτό κινητήρα.

## Τεχνικά χαρακτηριστικά

Συχνότητα εκπομπής	868,4 MHz
Εμβέλεια μέχρι 150 μέτρα	σε ελεύθερο χώρο
Εμβέλεια μέχρι 20 μέτρα μέσα	σε κτίρια
Παροχή τάσης	3 V DC
Τύπος μπαταριών:	2 x LR03 / AAA
Βαθμός προστασίας	IP 20
Θερμοκρασία περιβάλλοντος από	0° έως 50° Κελσίου



Τα δομικά χαρακτηριστικά των κτιρίων επηρεάζουν αρνητικά την εμβέλεια και τη λειτουργία του τηλεχειριστηρίου ραδιοκυμάτων.

## Επεξήγηση ενδείξεων και πλήκτρων

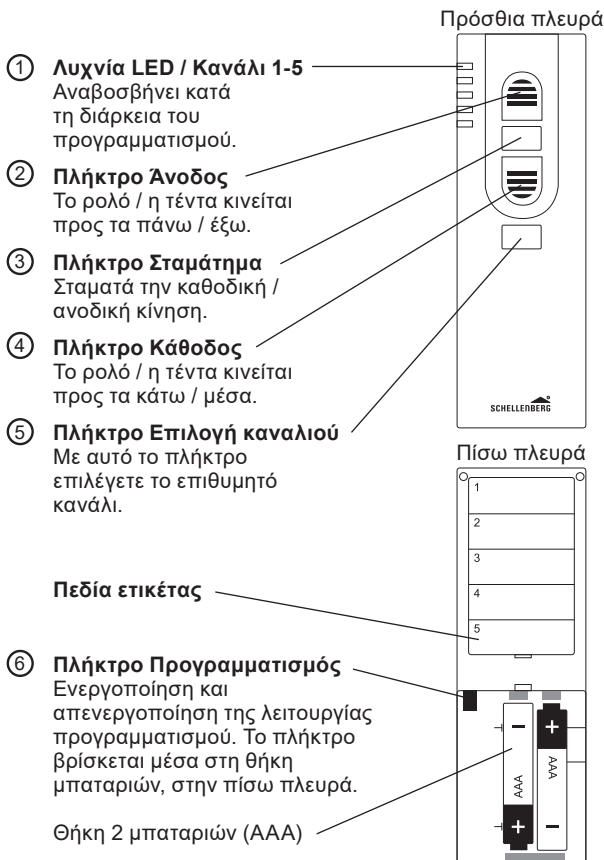

**İÇİNDEKİLER**

Güvenlik ve uyarılar .....	103
Teknik veriler .....	106
Ekranlar ve tuş açıklamaları .....	107
Gerekli aletler / Teslimat kapsamı .....	186
<b>A</b> Montaj .....	187
Uzaktan kumanda programlaması	
<b>B</b> Tüp motor: Adres tahsisi .....	190
<b>C</b> Programlama modunu başlatma .....	192
<b>D</b> Kanal seçimi .....	192
<b>E</b> Uzaktan kumandanın tüp motor ile kuplajı .....	193
<b>F</b> Tüp motor dönüş yönü kontrolü .....	195
<b>G</b> Dönüş yönünü değiştirme .....	196
<b>H</b> Üst uç nokta ayarı .....	197
<b>I</b> Alt uç nokta ayarı .....	199
<b>J</b> Programlama modunu sonlandırma .....	201
<b>K</b> Ara nokta yerleştirme (opsiyonel) .....	201
<b>L</b> Ara nokta silme .....	203
<b>M</b> Ara noktaya hareket .....	205
<b>N</b> Uç noktaya hareket .....	205
<b>O</b> Diğer uzaktan kumandaları okutma .....	206
<b>P</b> Uzaktan kumanda ayarlarını silme .....	209
<b>Q</b> Fabrika ayarlarına geri dönme .....	211

Telif hakları saklıdır, 2018 Alfred Schellenberg GmbH. Tüm hakları saklıdır. Telif hakları kanunu tarafından izin verilmeyen her türlü değerlendirme, özellikle çoğaltma, tercüme etme, veri bankalarında veya diğer elektronik ortamlarda ve sistemlerde bulunan içeriklerin işlenmesi ya da paylaşılması yasaktır.

## GÜVENLİK VE UYARILAR

TR

Sayın Müşterimiz,



montaj ve işleme alma öncesinde bu kılavuzu mutlaka okuyun. Çalışmalara başlamadan önce lütfen tüm güvenlik uyarılarına riayet edin. Kılavuzu saklayın ve cihazın kullanımı ile bağlantılı olarak oluşabilecek tehlikeler hakkında diğer kullanıcıları da bilgilendirin. Bu ürünü başka bir kullanıcıya verdiğinizde, lütfen bu kullanım kılavuzunu da beraberinde teslim edin. Amacına uygun olmayan kullanım veya hatalı montaj sonucu ortaya çıkan hasarlarda her türlü garanti hakkı düşmektedir.

## GÜVENLİK UYARILARI





Elektrik çarpması nedeniyle yaralanma tehlikesi söz konusudur. Elektrik sistemlerinde yapılacak her türlü çalışma öncesinde sistemin gerilimsiz hale getirilmesi gerekmektedir.

- Uzaktan kumandayı sadece kuru ortamlarda muhafaza edin.
- Uzaktan kumandalı tente sistemi, özellikle birden fazla uzaktan kumanda ile kumanda ediliyorsa işletim esnasında görülebilir olmalıdır.
- Kişileri panjur sisteminin hareket alanından uzak tutun. Yaralanma tehlikesi vardır.
- Uzaktan kumanda bir oyuncak değildir, çocuklardan uzak tutunuz.
- Uzaktan kumandanın ve ambalajının küçük parçaları nedeniyle yaralanma ve boğulma riski bulunur.

- Bir tente sisteminin uzaktan kumanda ile işletilmesi durumunda ülkeye özgü mevzuata dikkat edilmelidir.
- Piller sadece aynı tip pillerle değiştirilmelidir, LR03 / AAA.
- Tüp motoru son konumlar üzerine sürmeyin.  
Hasar tehlikesi!

## CE AÇIKLAMASI VE UYUMLULUK

Ürün (Ürün no:  20016,  20023) Avrupa çapında ve ulusal düzeydeki yönetmeliklerin geçerli koşullarını yerine getirmektedir. Uygunluk ispat edilmiştir. AB Uygunluk Beyanı'nın tam metni şu internet adresinde mevcuttur: <http://www.schellenberg.de> (Download-Center'daki „Servis“ menü öğesi).



Uzaktan kumanda ve pilleri evsel atıklarla birlikte imha etmeyin. Uzaktan kumandayı elektrikli eski cihazlara uygun bir imha yerine teslim edin. Kullanılmış pilleri uygun toplama yerlerine teslim edin.



RED 2014/53/EU

## AMACINA UYGUN KULLANIM

- Uzaktan kumanda sadece üretici tarafından izin verilen cihazlarla bağlanmalıdır.
- Uzaktan kumandanın farklı veya amacını aşan bir kullanımı, amacına uygun olmayan kullanım olarak addedilir.
- Uzaktan kumanda yüksek riskli alanlarda veya parazitli ortamlarda (örn. hastaneler, havaalanları veya benzeri kurumlar) kullanılmamalıdır.



- Özellikle aynı frekansta çalışan, usulüne uygun olarak kurulmuş diğer uzaktan kumanda cihazları tarafından parazit oluşmasına karşı koruma bulunmamaktadır.
- Uzaktan kumanda ile işletilen tente sistemleri sağlam bir durumda olmalıdır.
- Amacına uygun olmayan kullanımdan kaynaklanan müteakip hasarlar, maddi hasarlar ve kişilerin yaralanmasından Alfred Schellenberg GmbH şirketi sorumlu tutulamaz.
- Uzaktan kumandaların manyetik ışınmalı cihazların yanında veya metal alanlarda kullanılması parazitsiz işlemini engelleyebilir.
- Uzaktan kumandanın kapsama alanı Avrupa yönetmelikleri ve kanun koyucunun direktifleri ile sınırlandırılmıştır.
- Uzaktan kumandanın kapsama alanı açık alanda yakl. 150 metre ve bina içinde yakl. 20 metredir.

## KULLANIM BİLGİLERİ

Her kanalda en fazla 5 tüp motor okutulabilmektedir. 5 adet tüp motorun hepsi uzaktan kumanda üzerinden aynı anda kumanda edilir. Burada pencere ve kapılarda farklı programlanmış son konumlar da dikkate alınır. Bir tüp motor üzerinde en fazla 5 adet uzaktan kumanda okutulabilir.

## TEKNIK VERİLER

Verici frekansı	868,4 MHz
Açık alanda kapsama	alanı 150 metreye kadar
Bina içinde kapsama	alanı 20 metreye kadar
Besleme gerilimi	3 V DC
Pil tipi	2 x LR03 / AAA
Koruma sınıfı	IP 20
Ortam sıcaklığı	0° bis 50° Celsius



Yapısal koşullar uzaktan kumandanın kapsama alanını ve fonksiyonunu etkiler.

## EKRANLAR VE TUŞ AÇIKLAMALARI

TR

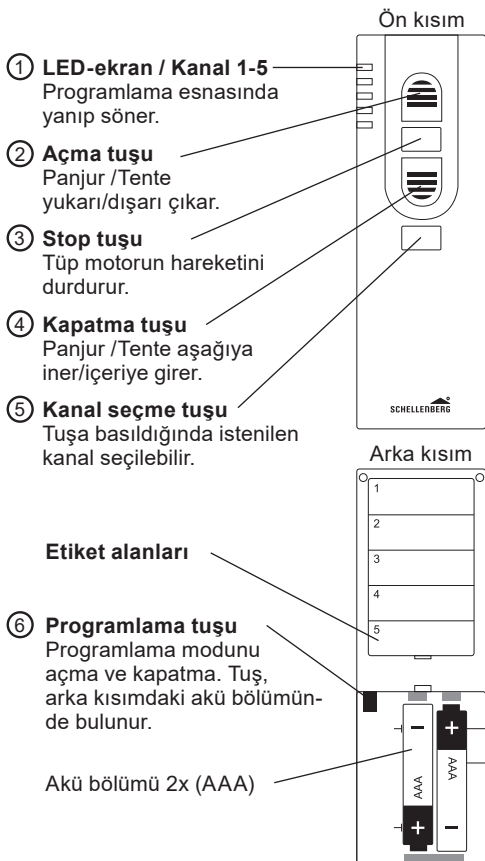

## Оглавление

Указания по безопасности и другие указания .....	109
Технические характеристики .....	112
Описание индикации и кнопок .....	113
Необходимые инструменты / Объем поставки .....	186
<b>A</b> Монтаж .....	187
Программирование пульта ДУ	
<b>B</b> Трубчатый мотор: Присвоить адрес .....	190
<b>C</b> Включить режим программирования .....	192
<b>D</b> Выбор канала .....	192
<b>E</b> Связать пульт ДУ с трубчатым мотором .....	193
<b>F</b> Проверить направление вращения трубчатого мотора ...	195
<b>G</b> Изменить направление вращения .....	196
<b>H</b> Настроить верхнее конечное положение .....	197
<b>I</b> Настроить нижнее конечное положение .....	199
<b>J</b> Выключить режим программирования .....	201
<b>K</b> Установить промежуточное положение (опционально)	201
<b>L</b> Удалить промежуточное положение .....	203
<b>M</b> Произвести подачу в промежуточное положение .....	205
<b>N</b> Произвести подачу в конечное положение .....	205
<b>O</b> Обучить другие пульты ДУ .....	206
<b>P</b> Удалить настройки пульта ДУ .....	209
<b>Q</b> Восстановление заводской настройки .....	211

Авторские права защищены, 2018 Alfred Schellenberg GmbH. Все права оговорены. Запрещается любое не допускаемое «Законом об авторском праве» использование, в частности, воспроизведение, перевод, переработка или перенос контента в базы данных и другие информационные системы или на другие электронные носители информации.

## Указания по безопасности и другие указания

Уважаемый клиент!



Перед монтажом и вводом в эксплуатацию прочитайте, пожалуйста, полностью эту инструкцию. Перед началом работ выполните все указания по безопасности. Храните эту инструкцию и инструктируйте каждого нового пользователя об опасностях, которые связаны с этим изделием. При смене владельца изделия, не забудьте передать эту инструкцию новому владельцу. При поломках в результате неправильного использования или неквалифицированного монтажа, право на гарантийное обслуживание аннулируется.

RU

## Указания по безопасности





Существует опасность поражения электрическим током. Перед началом работ на электрооборудовании, оно должно быть отсоединено от сети напряжения.

- Пультom ДУ можно пользоваться только в сухих помещениях.
- Во время работы агрегаты жалюзи с дистанционным управлением должны находиться в пределах прямой видимости. Это особенно важно, когда система управляется более чем одним пультом ДУ.
- Не допускайте никого в зону действия агрегата жалюзи. Существует опасность получения травмы.

- Пульт ДУ – не игрушка, держите его вне досягаемости детей.
- Существует опасность травм или асфиксии, связанная с мелкими частями пульта ДУ и упаковки.
- При эксплуатации агрегата жалюзи с использованием пульта ДУ должны соблюдаться все предписания, действующие в конкретной стране применения.
- Батареи следует заменять только батареями такого же типа, LR03 / AAA.
- Трубчатый мотор не должен перемещать жалюзи через конечные положения. Опасность получения травмы!

## Заявление о знаке СЕ и соответствии нормам

Данное (арт. №  20016,  20023) изделие удовлетворяет действующим требованиям европейских и национальных директив. Соответствие было доказано. Полный текст Декларации соответствия ЕС доступен по следующему адресу: <http://www.schellenberg.de> (пункт меню «Услуги» в Центре загрузки).



Запрещается утилизировать пульт ДУ вместе с бытовыми отходами! Утилизируемый пульт ДУ необходимо сдать в соответствующий пункт сбора электротехнических отходов. Использованные батареи следует сдать в соответствующий пункт вторсырья.



RED 2014/53/EU

## Использование в соответствии с предписаниями

- Пульт ДУ работает только с устройствами, допущенными для этого производителем.
- Любое другое или выходящее за эти рамки использование пульта ДУ считается не соответствующим предписаниям.
- Пульт ДУ не должен эксплуатироваться в зонах, где в связи с этим возникают риски или помехи для третьих сторон (например, вблизи больниц, аэропортов и других подобных объектов).
- При этом не существует защиты от помех со стороны других надлежащим образом возведенных или эксплуатируемых радиоустановок, особенно таких, которые работают в том же частотном диапазоне.
- Управляемые с помощью пульта ДУ агрегаты жалюзи должны быть в исправном состоянии.
- Фирма Alfred Schellenberg GmbH не несет никакой ответственности за косвенный и материальный ущерб, а также травмы, в результате ненадлежащего использования.
- Эксплуатация пульта ДУ вблизи устройств с электромагнитным излучением или вблизи металлических поверхностей отрицательно сказывается на его функционировании.
- Радиус действия пульта ДУ ограничен в соответствии с законодательными постановлениями и директивами.
- Радиус действия пульта ДУ составляет приibl. 150 м в открытом пространстве и 20 м в зданиях.

RU

### Указания по применению

На каждом канале можно обучить до 5 трубчатых моторов. Все 5 трубчатых моторов регулируются с помощью пульта ДУ одновременно. При этом учитываются также различные запрограммированные конечные положения окон и дверей. На одном трубчатом моторе можно обучить до 5 пультов ДУ.

### Технические характеристики

Несущая частота передатчика	868,4 МГц
Радиус действия в открытом пространстве	до 150 метров
Радиус действия в зданиях	до 20 метров
Напряжение питания	3 В пост. тока
Батареи:	2 x LR03 / AAA
Класс защиты	IP 20
Температура окружающей среды	от 0°C до 50° C



Окружающие строения отрицательно влияют на радиус действия и работу пульта ДУ.



## Описание индикации и кнопок



## Зміст

Безпека та вказівки .....	115
Технічні дані .....	118
Пояснення індикації та кнопок .....	119
Потрібні інструменти / Комплект поставки .....	186
<b>A</b> Монтаж .....	187
Програмування пульта дистанційного керування	
<b>B</b> Трубочастий мотор: Призначення адреси .....	190
<b>C</b> Запуск режиму програмування .....	192
<b>D</b> Вибір каналу .....	192
<b>E</b> Поєднання радіопульта дистанційного керування з трубочастим мотором .....	193
<b>F</b> Перевірка напрямку обертання трубочастого мотора .....	195
<b>G</b> Зміна напрямку обертання .....	196
<b>H</b> Налаштування кінцевого положення вгорі .....	197
<b>I</b> Налаштування кінцевого положення внизу .....	199
<b>J</b> Завершення режиму програмування .....	201
<b>K</b> Встановлення проміжного положення (опція) .....	201
<b>L</b> Видалення проміжного положення .....	203
<b>M</b> Переміщення в проміжне положення .....	205
<b>N</b> Переміщення в кінцеве положення .....	205
<b>O</b> Програмування додаткових радіопультів дистанційного керування .....	206
<b>P</b> Видалення налаштувань радіопульта дистанційного керування .....	209
<b>Q</b> Відновлення заводських налаштувань .....	211

Захищено авторським правом, 2018 Alfred Schellenberg GmbH. Усі права застережено. Будь-яке використання, не допущене Законом про авторське право, особливо розмноження, переклад, обробка чи відтворення змісту в базах даних чи інших електронних засобах і системах, заборонене.

## Безпека та вказівки

Шановні покупці!



Перед монтажем та введенням обладнання в експлуатацію повністю прочитайте цю інструкцію. Дотримуйтеся всіх вказівок при проведенні робіт. Збережіть цю інструкцію і вкажіть

кожному користувачеві на можливі небезпеки, пов'язані з використанням цього виробу. Якщо міняється власник, передайте інструкції йому. У разі пошкодження через неналежне використання або некваліфікований монтаж, право на гарантійне обслуговування анулюється.

UA

## Правила техніки безпеки





Небезпека ураження електричним струмом. Перед проведенням робіт на електричному обладнанні його слід знеструмити.

- Радіопульт дистанційного керування дозволяється використовувати тільки в сухих приміщеннях.
- Під час експлуатації ролет з дистанційним радіокеруванням необхідно спостерігати за зоною їх руху, особливо, якщо керування ролетами здійснюється більше ніж одним радіопультот дистанційного керування.
- Не підпускайте людей в зону руху ролет. Існує небезпека травмування.
- Радіопульт дистанційного керування – не іграшка, не допускайте, щоб він потрапляв до рук дітей.

- Існує небезпека травми і удушення через дрібні деталі радіопульт дистанційного керування та його упаковку.
- Для експлуатації ролет за допомогою радіопульт дистанційного керування необхідно дотримуватися вимог місцевих стандартів.
- Батарейки слід замінювати лише на батарейки такого ж типу – LR03/AAA.
- Заборонено переміщати трубчастий мотор за кінцеві положення. Небезпека пошкодження!

### Заява про відповідність стандартам ЄС

Виріб (арт. номер  20016,  20023) відповідає чинним вимогам європейських і національних директив. Відповідність було доведено. Повний текст Декларації про відповідність ЄС доступний за наступною адресою: <http://www.schellenberg.de> (пункт меню «Послуги» в Центрі завантаження).



Заборонено викидати радіопульт дистанційного керування та батарейки разом із побутовим сміттям. Радіопульт дистанційного керування необхідно здати в спеціалізований пункт прийому використаних електричних приладів. Використані батарейки необхідно здати у відповідний пункт збору.



RED 2014/53/EU

## Використання за призначенням

- Радіопульт дистанційного керування можна з'єднувати лише з пристроями, які допущені для цього виробником.
- Будь-яке інше використання радіопульта дистанційного керування вважається використанням не за призначенням.
- Радіопульт дистанційного керування заборонено використовувати в зонах підвищеної небезпеки чи на ділянках зі сторонніми перешкодами (наприклад, в лікарнях, аеропортах чи схожих установах).
- Захист від перешкод з боку інших належним чином сконструйованих чи експлуатованих радіопристроїв, особливо таких, які працюють у тому самому частотному діапазоні, не передбачено.
- Ролети, які експлуатуються за допомогою радіопульта дистанційного керування, повинні бути у бездоганному стані.
- За побічні збитки, пошкодження майна та особисті травми через використання не за призначенням компанія Alfred Schellenberg GmbH відповідальності не несе.
- Експлуатація радіопульта дистанційного керування поблизу пристроїв із електромагнітним випромінюванням або металевих поверхонь негативно впливає на правильність функціонування.
- Радіус дії радіопульта дистанційного керування обмежений європейськими нормами та вимогами чинного законодавства.
- Радіус дії радіопульта дистанційного керування становить близько 150 метрів на відкритому просторі та близько 20 метрів у приміщенні.

## Вказівки щодо використання

На один канал можна запрограмувати до 5 трубчастих моторів. Усі 5 трубчастих моторів одночасно управляються радіопультот дистанційного керування. При цьому також враховуються по-різному запрограмовані кінцеві положення вікон та дверей. На одному трубчастому моторі можна запрограмувати до 5 радіопультів дистанційного керування.

## Технічні дані

Частота передавача	868,4 МГц
Радіус дії на відкритому просторі	до 150 метрів
Радіус дії в приміщенні	до 20 метрів
Живлення	3 В пост. струму
Тип батарейок	2 шт. LR03/AAA
Ступінь захисту	IP 20
Температура навколишнього середовища	0°–50°C



Конструктивні особливості приміщення можуть впливати на радіус дії та функціонування радіопульту дистанційного керування.

## Пояснення індикації та кнопок

- ① **Світлодіодний індикатор/канал 1-5**  
Блимає під час програмування.
- ② **Кнопка «Підйом»**  
Ролети/маркізи піднімаються/  
виїжджають.
- ③ **Кнопка «Стоп»**  
Зупинка трубчастого мотора  
під час підйому/спуску.
- ④ **Кнопка «Спуск»**  
Ролети/маркізи  
опускаються/заїжджають.
- ⑤ **Кнопка Вибір каналу**  
При натисканні кнопки відбувається  
вибір необхідного каналу.

Передня сторона

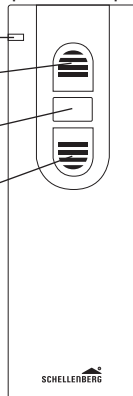

UA

Підписи

- ⑥ **Кнопка «Програмування»**  
Увімкнення та вимкнення  
режиму програмування.  
Кнопка знаходиться у  
відсіку для батарейок на  
зворотній стороні.

Відсік для батарейок  
(2 шт. типу AAA)

Зворотна сторона

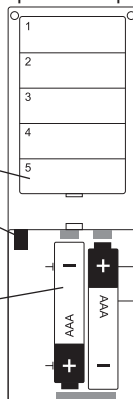

## TURINYS

Saugumas ir nurodymai .....	121
Techniniai duomenys .....	124
Indikacijų ir mygtukų paaiškinimas .....	125
Reikalingi įrankiai / Pristatymo turinys .....	186
<b>A</b> Montavimas .....	187
Radijo bangų nuotolinio valdymo pulto programavimas	
<b>B</b> Vamzdinis variklis: Adreso nurodymas .....	190
<b>C</b> Programavimo režimo paleidimas .....	192
<b>D</b> Radijo bangų nuotolinio valdymo pulto ir	
Kanalo pasirinkimas .....	192
<b>E</b> vamzdinio variklio sujungimas .....	193
<b>F</b> Vamzdinio variklio sukimosi krypties tikrinimas .....	195
<b>G</b> Sukimosi krypties keitimas .....	196
<b>H</b> Viršutinės galinės padėties nustatymas .....	197
<b>I</b> Apatinės galinės padėties nustatymas .....	199
<b>J</b> Programavimo režimo pabaiga .....	201
<b>K</b> Tarpinės montavimas (pasirinktinai) .....	201
<b>L</b> Tarpinės šalinimas .....	203
<b>M</b> Privažiavimas prie tarpinės .....	205
<b>N</b> Privažiavimas prie galinės padėties .....	205
<b>O</b> Kiti radijo bangų nuotolinio valdymo pulto derinimai .....	206
<b>P</b> Radijo bangų nuotolinio valdymo pulto	
nustatymų šalinimas .....	209
<b>Q</b> Gamyklinių parametrų gražinimas .....	211

Autorinės teisės saugomos, 2018 Alfred Schellenberg GmbH. Pasiliekomos visos teisės. Draudžiamas bet koks autorių teisių įstatymo neleidžiamas turinio naudojimas, ypač atkūrimas, vertimas, keitimas arba perdavimas duomenų bazėse ar kitose elektroninėse laikmenose ir sistemose



## SAUGUMAS IR NURODYMAI

Gerbiami Klientai,



prieš montuodami ir pradedami eksploatuoti įrenginį perskaitykite visą šią instrukciją. Imdamiesi bet kokių darbų paisykite visų saugumo nurodymų. Saugokite instrukciją ir informuokite kiekvieną naudotoją apie galimus pavojus, kylančius šio gaminio eksploatacijos metu. Pasikeitus savininkui perduokite jam instrukciją, ji taip pat turi būti perduota ir kitam savininkui. Gedimams dėl montavimo klaidų arba naudojimo ne pagal paskirtį atveju garantija negalioja.

LT

## SAUGUMO NURODYMAI





Pavojus susižeisti dėl elektros smūgio. Prieš pradėdami elektros įrenginių montavimą, techninės priežiūros, remonto ir kt. darbus būtina nutraukti jų elektros maitinimą.

- Radijo bangų nuotolinio valdymo pultą naudokite tik sausose patalpose.
- Radijo bangomis valdomų roletų įrenginio judėjimo zona eksploatacijos metu turi būti matoma, ypač jeigu roletų įrenginys valdomas daugiau nei vienu radijo bangų nuotolinio valdymo pultu.
- Neleiskite žmonėms būti roletų įrenginio judėjimo zonoje. Kyla pavojus susižeisti.
- Radijo bangų nuotolinio valdymo pultas nėra žaislas, laikykite jį vaikams nepasiekiamoje vietoje.

- Radijo bangų nuotolinio valdymo pulto smulkios dalys ir pakuotė gali tapti sužeidimo ar uždusimo priežastimi.
- Roletų įrenginio radijo bangų nuotolinio valdymo pulto naudojimo metu turi būti paisomi šalies potvarkiai.
- Baterijos turi būti keičiamos tik į atitinkantį tipą LR03 / AAA.
- Neleiskite veikti vamzdiniam varikliui, kai bus pasiekta galinė padėtis. Sugadinimo pavojus!

## CE ATITIKTIES DEKLARACIJA

Gaminys (prek.  20016,  20023) atitinka galiojančias Europos Sąjungos ir šalies direktyvas ir reikalavimus. Atitiktis buvo patvirtinta. Visą ES atitikties direktyvos tekstą rasite šiuo adresu internete: <http://www.schellenberg.de> (Atsisiuntimų centro dalyje „Aptarnavimas“).



Radialo bangų nuotolinio valdymo pultas ir baterijos neturi būti išmetami kartu su buitėmis atliekomis. Radialo bangų nuotolinio valdymo pultas turi būti priduosas į senų elektros prietaisų surinkimo aikštelę. Panaudotos baterijos – į atitinkamas surinkimo vietas.



RED 2014/53/EU

## NAUDOJIMAS PAGAL PASKIRTĮ

- Radialo bangų nuotolinio valdymo pultas jungiamas tik su tam tikrais gamintojo leistas prietaisais.
- Bet koks kitas radialo bangų nuotolinio valdymo pulto naudojimas laikomas naudojimui ne pagal paskirtį.

- Radijo bangų nuotolinio valdymo pultas neturi būti naudojamas didelės rizikos zonose arba sukelti trukdžius tam tikruose vietose (pvz., ligoninėse, oro uostuose arba panašiose įstaigose).
- Nėra jokios apsaugos nuo kitų tinkamai sumontuotų arba naudojamų radijo bangų prietaisų trukdžių, ypač tų, kurie veikia tame pačiame dažnių diapazone.
- Radijo bangų nuotolinio valdymo pulto valdomi roletų įrenginiai turi būti nepriekaištingos būklės.
- Už šalutinius materialinius nuostolius ir asmenų sužeidimą dėl naudojimo ne pagal paskirtį „Alfred Schellenberg GmbH“ neat-sako.
- Radijo bangų nuotolinio valdymo pulto eksploatavimas arti prietaisų, sklaidžiančių magnetinę spinduliuotę, arba metalinių paviršių gali pakenkti jo funkcijoms.
- Radijo bangų nuotolinio valdymo pulto veikimo zona ribojama Europos įstatymų leidėjo potvarkiais ir direktyvomis.
- Radijo bangų nuotolinio valdymo pulto veikimo zona lauke siekia apie 150 metrų, patalpose – apie 20 metrų.

## NAUDOJIMO NURODYMAI

Vienam kanalui galima nustatyti iki 5 vamzdinių variklių. Visi 5 vamzdiniai varikliai tuo pat metu valdomi radijo bangų nuotolinio valdymo pultu. Be to būtina atkreipti dėmesį į skirtingas langų ir durų galines padėtis. Vienam vamzdiniam varikliui gali būti nustatyti iki 5 radijo bangų nuotolinio valdymo pultai.

## TECHNINIAI DUOMENYS

<b>Siųstuvo dažnis</b>	<b>868,4 MHz</b>
<b>Veikimo zona lauke</b>	<b>iki 150 metrų</b>
<b>Veikimo zona patalpoje</b>	<b>iki 20 metrų</b>
<b>Įtampos maitinimas</b>	<b>3 V DC</b>
<b>Baterijų tipas</b>	<b>2 x LR03 / AAA</b>
<b>Saugiklio tipas</b>	<b>IP 20</b>
<b>Aplinkos temperatūra nuo</b>	<b>0° iki 50° C</b>



Konstruktinės sąlygos įtakoja radijo bangų nuotolinio valdymo pulto veikimo zoną ir funkcijas.

## INDIKACIJŲ IR MYGTUKŲ PAAIŠKINIMAS

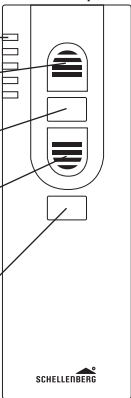
- Priekinė pusė
- ① **šviesos diodo indikacija / kanalas 1-5**  
Mirksi programavimo metu.
  - ② **mygtukas „Kėlimas“**  
Roletai / markizės juda į viršų / išvažiuoja.
  - ③ **mygtukas „Stabdymas“**  
Stabdomas vamzdinio variklio judėjimas.
  - ④ **mygtukas „Nuleidimas“**  
Roletai / markizės juda į apačią / įtraukiamos.
  - ⑤ **mygtukas „Kanalų pasirinkimas“**  
Šiuo mygtuku pasirenkamas norimas kanalas.
- 

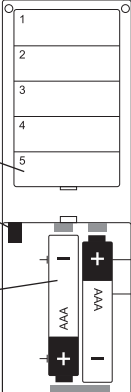
- Užpakalinė pusė
- ⑥ **mygtukas „Programavimas“**  
Programavimo režimo įjungimas ir išjungimas. Mygtukas yra baterijų skyriaus užpakalinė pusėje.
- Žymėjimo laukeliai
- Baterijų skyrius 2x (AAA)
- 

## SATURA RĀDĪTĀJS

Drošība un norādes .....	127
Tehniskie dati .....	130
Rādījumu un taustiņu skaidrojums .....	131
Nepieciešamie instrumenti / Piegādes komplekts .....	186
<b>A</b> Montāža .....	187
Tālvadības pults programmēšana	
<b>B</b> Iekšvārpstas motors: piešķirt adresi .....	190
<b>C</b> Programmēšanas režīma sākšana .....	192
<b>D</b> Kanālu izvēle .....	192
<b>E</b> Tālvadības pults sasaiste ar iekšvārpstas motoru .....	193
<b>F</b> Iekšvārpstas motora rotācijas virziena pārbaude .....	195
<b>G</b> Rotācijas virziena mainīšana .....	196
<b>H</b> Augšējā gala stāvokļa iestatīšana .....	197
<b>I</b> Apakšējā gala stāvokļa iestatīšana .....	199
<b>J</b> Programmēšanas režīma pabeigšana .....	201
<b>K</b> Starpstāvokļa noteikšana (papildiespēja) .....	201
<b>L</b> Starpstāvokļa dzēšana .....	203
<b>M</b> Pievirzīšanās starpstāvoklim .....	205
<b>N</b> Pievirzīšanās gala stāvoklim .....	205
<b>O</b> Citu tālvadības pulšu pielāgošana .....	206
<b>P</b> Tālvadības pults iestatījumu dzēšana .....	209
<b>Q</b> Rūpnīcas iestatījumu atjaunošana .....	211

Aizsargāts ar autortiesībām, 2018 Alfred Schellenberg GmbH. Visas tiesības paturētas. Jebkāda saskaņā ar autortiesību likumu satūra neatļauta izmantošana, it īpaši pavairošana, tulkošana, apstrāde resp. tālāk nodošana datubāzēm vai citiem elektroniskiem medijiem un sistēmām, ir aizliegta.

## DROŠĪBA UN NORĀDES

Cienījamais pircēj!



Pirms montāžas un ekspluatācijas sākšanas lūdzam rūpīgi izlasīt lietošanas instrukciju. Pirms darbu sākšanas izpildiet visas drošības norādes. Saglabāiet instrukciju un informējiet ikvienu lietotāju par iespējamajiem riskiem, kas ir saistīti ar šo izstrādājumu. Mainoties īpašniekam, nododiet instrukciju nākamajam īpašniekam. Ja bojājumi ir radušies nepareizas lietošanas vai kļūdainas montāžas rezultātā, garantija zaudē spēku.

LV

## DROŠĪBAS NORĀDĪJUMI





Pastāv savainošanās risks, ko var radīt elektriskās strāvas trieciens. Pirms darba pie elektriskām iekārtām tās ir jāatvieno no sprieguma.

- Tālvadības pulti drīkst izmantot tikai sausās telpās.
- Tālvadības žālūziju mehānismam lietošanas laikā jābūt redzamam, it īpaši, ja žālūziju mehānisms tiek darbināts ar vairāk nekā vienu tālvadības pulti.
- Visām personām jāatrodas drošā attālumā no žālūziju mehānisma darbības zonas. Pastāv savainošanās risks.
- Tālvadības pults nav rotaļlieta, glabājiet to bērniem neaizsniegtā vietā.
- Tālvadības pults sīkās detaļas un iepakojums var radīt savainošanās un nosmakšanas risku.
- Darbinot žālūziju mehānismu ar tālvadības pulti, jāievēro attiecīgajā valstī spēkā esošie specifiskie noteikumi.

- Baterijas nomainīt tikai pret tāda paša tipa baterijām, LR03 / AAA.
- Iekšvārpstas motoru nepārvirzīt pāri gala stāvokļiem. Bojājumu risks!

## CE DEKLARĀCIJA UN ATBILSTĪBA

Izstrādājums (preces Nr.  20016,  20023) atbilst visām spēkā esošajām Eiropas un valsts vadlīniju prasībām. Šī atbilstība ir pierādīta. Pilns ES Atbilstības deklarācijas teksts ir pieejams tīmekļa vietnē: <http://www.schellenberg.de> (izvēlnes elements „Service“ (Pakalpojumi) sadaļā Download-Center (Lejupielāžu centrs)).



Tālvadības pulti neizmest kopā ar sadzīves atkritumiem. Tālvadības pulti nodot nolietoto elektrisko ierīču savākšanas punktā. Izlietotās baterijas nodot attiecīgajā savākšanas punktā.



RED 2014/53/EU

## PAREDZĒTĀ LIETOŠANA

- Tālvadības pulti savienot tikai ar tādām ierīcēm, kurām to atļāvis ražotājs.
- Tālvadības pults cita veida lietošana nav pieļaujama.
- Tālvadības pulti nedrīkst izmantot augsta riska zonās vai ja tiek traucētas trešās personas (piemēram, slimnīcā, lidostā vai līdzīgās iestādēs).



- Nav paredzēta traucējumu aizsardzība no citām pareizi uzstādītām vai lietotām radioiekārtām, it īpaši tādām, kuras darbojas tajā pašā frekvencē.
- Ar tālvadības pulti darbināmajām žālūzijām jābūt nevainojamā stāvoklī.
- Uzņēmums Alfred Schellenberg GmbH neuzņemas atbildību par bojājumiem, materiāliem zaudējumiem un miesas bojājumiem kas radušies nepareizas lietošanas rezultātā.
- Lietojot tālvadības pulti ierīču ar magnētisko starojumu vai metālisko virsmu tuvumā, iespējami darbības traucējumi.
- Tālvadības pults darbības zona ir ierobežota atbilstoši Eiropas priekšrakstiem un likumdevēja direktīvām.
- Tālvadības pults darbības rādiuss ir aptuveni 150 metru klajā laukā un aptuveni 20 metru ēkā.



## LIETOŠANAS NORĀDĪJUMI

Katram kanālam var pielāgot līdz pat 5 iekšvārpstas motoriem. Visus 5 iekšvārpstas motorus var vadīt ar tālvadības pulti vienlaikus. Šeit tiek arī ņemti vērā atšķirīgi ieprogrammētie gala stāvokļi logiem un durvīm. Vienam iekšvārpstas motoram var pielāgot līdz pat 5 tālvadības pultīm.

**TEHNISKIE DATI**

<b>Raidīšanas frekvence</b>	<b>868,4 MHz</b>
<b>Darbības rādiuss klajā laukā</b>	<b>līdz 150 metriem</b>
<b>Darbības rādiuss ēkā</b>	<b>līdz 20 metriem</b>
<b>Elektroapgāde</b>	<b>3 V DC</b>
<b>Bateriju tips</b>	<b>2 x LR03 / AAA</b>
<b>Aizsardzības pakāpe</b>	<b>IP 20</b>
<b>Apkārtējā gaisa temperatūra</b>	<b>0° līdz 50° pēc Celsija</b>



Konstruktīvie apstākļi ietekmē tālvadības pults darbības rādiusu un darbību.

## RĀDĪJUMU UN TAUSTIŅU SKAIDROJUMS

① **LED rādījums / kanāls 1-5**  
Programmēšanas laikā mirgo.

② **Pacelšanas taustiņš**  
Žalūzija / markīze virzās uz augšu / ārā.

③ **Apturēšanas taustiņš**  
Aptur iekšvārpstas motora virzību uz augšu uz leju.

④ **Nolaišanas taustiņš**  
Žalūzija / markīze virzās uz leju / iekšā.

⑤ **Kanāla izvēles taustiņš**  
Nospiežot taustiņu, tiek izvēlēts vajadzīgais kanāls.

### Uzraksti

⑥ **Programmēšanas taustiņš**  
Programmēšanas režīma ieslēgšana un izslēgšana. Taustiņš atrodas aizmugurē bateriju nodalījumā.

Bateriju nodalījums  
2x (AAA)

### Priekšpuse

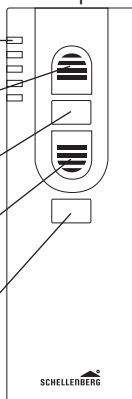

### Aizmugure

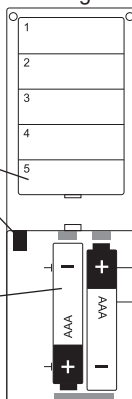

## SISUKORD

Ohutus ja juhised .....	133
Tehnilised andmed .....	136
Näitude ja klahvide tähendus .....	137
Vajaminevad tööriistad / Tarnekomplekt .....	186
<b>A</b> Paigaldus .....	187
Käsi-raadiosaatja programmeerimine	
<b>B</b> Torumootor: Aadressi määramine .....	190
<b>C</b> Programmeerimisrežiimi käivitamine .....	192
<b>D</b> Kanali valimine .....	192
<b>E</b> Käsi-raadiosaatja sidumine torumootoriga .....	193
<b>F</b> Torumootori pöörlemissuuna kontrollimine .....	195
<b>G</b> Pöörlemissuuna muutmine .....	196
<b>H</b> Ülemise lõppasendi seadistamine .....	197
<b>I</b> Alumise lõppasendi seadistamine .....	199
<b>J</b> Programmeerimisrežiimist väljumine .....	201
<b>K</b> Vaheasendi seadmine (lisavarustus) .....	201
<b>L</b> Vaheasendi kustutamine .....	203
<b>M</b> Vaheasendisse liikumine .....	205
<b>N</b> Lõppasendisse liikumine .....	205
<b>O</b> Teiste käsi-raadiosaatjate sidumine .....	206
<b>P</b> Käsi-raadiosaatja sätete kustutamine .....	209
<b>Q</b> Tehasesätete taastamine .....	211

Kaitstud autoriõigusega, 2018 Alfred Schellenberg GmbH. Kõik õigused on kaitstud. Igasugune autoriõiguse seadusega vastuolus olev kasutamine, eelkõige paljundamine, tõlkimine, töötlemine või sisu edastamine andmebaaside ja muude elektrooniliste meetodite ja süsteemide kaudu on keelatud.

## OHUTUS JA JUHISED

Austatud klient



Palume see juhend enne paigaldamist ja kasutuselevõttu täielikult läbi lugeda. Järgige enne tööde alustamist kõiki ohutusjuhiseid. Hoidke see juhend alles ja informeerige kõiki kasutajaid võimalikest ohtudest, mis eksisteerivad seoses selle tootega. Andke see juhend seadme omanikuvahetuse korral järgmisele omanikule. Kahjustused, mis tulenevad oskamatust kasutamisest või valest paigaldamisest, tühistavad igasuguse kahjunõuete esitamise õiguse.

## OHUTUSJUHISED

EE





Elektrilöögi oht! Enne elektriseadmete kallal töötamist tuleb need pingelt vabastada.

- Kasutage käsi-raadiosaatjat vaid kuivades ruumides.
- Raadio teel juhitud ruloosüsteem peab olema juhtimise ajal nähtav, eriti kui selle juhtimiseks kasutatakse rohkem kui üht käsi-raadiosaatjat.
- Ruloosüsteemi liikumisasal ei tohi viibida. Vigastusohu!
- Käsi-raadiosaatja ei ole mänguasi. Hoidke seda lastele kättesaamatult.
- Käsi-raadiosaatja ja selle pakendi väikedetailid võivad tekitada vigastus- ja lämbumisohtu.
- Ruloosüsteemi kasutamiseks käsi-raadiosaatja abil tuleb järgida riigis kehtivaid eeskirju.

- Patareisid tohib vahetada üksnes sama tüüpi patareide vastu: LR03 / AAA.
- Ärge liikuge torumootoriga üle lõppasendite. Kahjustuste oht!

## CE-DEKLARATSIOON JA VASTAVUS

Toode (artikkel  20016,  20023) vastab kehtivatele Euroopa ja rahvuslikele direktiivi nõuetele. Vastavus on tõendatud. EÜ vastavusdeklaratsiooni täieliku teksti leiata järgmiselt veebiaadressilt: <http://www.schellenberg.de> (Download-Centeri menüüpunkt „Service“).



Käsi-raadiosaatjat ja patareisid ei tohi visata olmejäätmete hulka. Käsi-raadiosaatja tuleb viia elektri- ja elektroonikajäätmete kogumispunkti. Kasutatud patareid tuleb viia vastavasse kogumispunkti.



RED 2014/53/EU

## OTSTARBEKOHANE KASUTAMINE

- Käsi-raadiosaatjat tohib ühendada üksnes tootja poolt lubatud seadmetega.
- Käsi-raadiosaatja muu ja sellest erinev kasutamine ei ole otstarbekohane kasutamine.
- Käsi-raadiosaatjat ei tohi kasutada kõrge riskiga piirkondades ega muude seadmete häirepiirkonnas (nt haiglad, lennujaamad jms).

- Seade ei ole kaitstud häiringute eest, mida põhjustavad teised nõuetekohaselt paigaldatud või käitatavad raadiosüsteemid, eeskätt sellised, mis töötavad samas sagedusvahemikus.
- Käsi-raadiosaatja abil juhitavad ruloosüsteemid peavad olema laitmatus seisukorras.
- Sellest tulenevate kahjude, materiaalsete kahjude ja kehavigastuste eest Alfred Schellenberg GmbH ei vastuta.
- Käsi-raadiosaatja kasutamine magnetkiirgusega seadmete või metallpindade läheduses ohustab tõrkevaba talitlust.
- Käsi-raadiosaatja tööulatus on piiratud Euroopa määruste ja seaduses kehtestatud nõuetega.
- Käsi-raadiosaatja tööulatus on u 150 m vabal alal ja u 20 m hoones.

## KASUTUSJUHISED

Ühe kanaliga võib siduda kuni 5 torumootorit. Kõiki viit torumootorit juhitakse käsi-raadiosaatja abil samaaegselt. Seejuures arvestatakse ka akende ja uste erinevalt programmeeritud lõppasenditega. Ühe torumootoriga saab siduda kuni viis käsi-raadiosaatjat.

**TEHNILISED ANDMED**

<b>Saatmissagedus</b>	<b>868,4 MHz</b>
<b>Tööulatus vabal alal</b>	<b>kuni 150 m</b>
<b>Tööulatus hoones</b>	<b>kuni 20 m</b>
<b>Pingevarustus</b>	<b>3 V DC</b>
<b>Patarei tüüp</b>	<b>2 x LR03 / AAA</b>
<b>Kaitseklass</b>	<b>IP 20</b>
<b>Keskkonnatemperatuur</b>	<b>0 kuni 50 °C</b>



Konstruksioonilise iseärasused võivad käsi-raadiosaatja tööulatust ja talitlust mõjutada.



## NÄITUDE JA KLAHVIDE TÄHENDUS

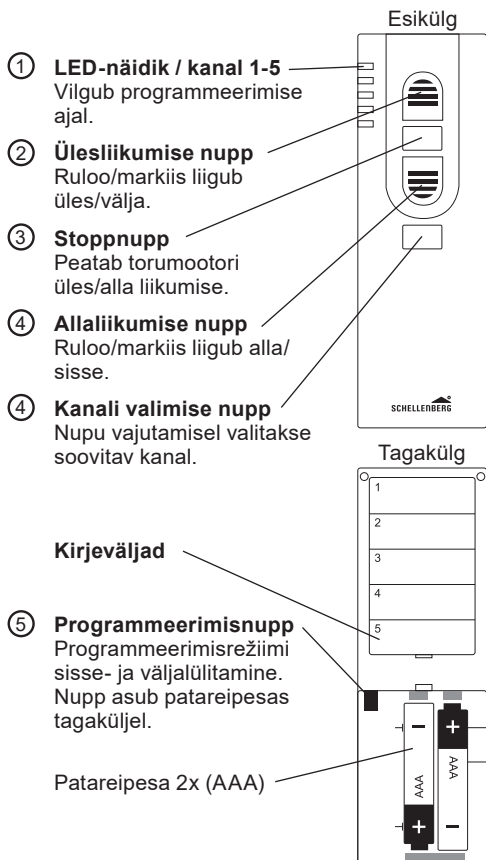

## INNEHÅLLSFÖRTECKNING

Säkerhet och anvisningar .....	139
Tekniska data .....	142
Beskrivning av indikatorer och knappar .....	143
Nödvändiga verktyg / Leveransens omfattning .....	186
<b>A</b> Montering .....	187
Programmering av fjärrkontroll	
<b>B</b> Rörmotor: Tilldela adress .....	190
<b>C</b> Starta programmeringsläge .....	192
<b>D</b> Kanalval .....	192
<b>E</b> Koppla fjärrkontrollen till rörmotorn .....	193
<b>F</b> Kontrollera rörmotorns rotationsriktning .....	195
<b>G</b> Ändra rotationsriktning .....	196
<b>H</b> Ställa in övre ändläge .....	197
<b>I</b> Ställa in nedre ändläge .....	199
<b>J</b> Avsluta programmeringsläge .....	201
<b>K</b> Ställa in mellanläge (tillval) .....	201
<b>L</b> Ta bort mellanläge .....	203
<b>M</b> Köra till mellanläge .....	205
<b>N</b> Köra till ändläge .....	205
<b>O</b> Lära in ytterligare fjärrkontroller .....	206
<b>P</b> Ta bort inställningarna från fjärrkontrollen .....	209
<b>Q</b> Återställa fabriksinställningarna .....	211

Skyddad av upphovsrätten, 2018, Alfred Schellenberg GmbH. Alla rättigheter förbehålles. All användning som strider mot upphovsrätten, särskilt kopiering, översättning, bearbetning samt överlämnande av innehållet i databaser och andra elektroniska medier och system, är förbjuden.

## SÄKERHET OCH ANVISNINGAR

Bäste kund,



läs dessa instruktioner fullständigt före montering och idrifttagning. Observera alla säkerhetsanvisningar innan du påbörjar arbetet. Förvara instruktionerna och informera alla användare om eventuella faror som föreligger vid användning av denna produkt. Överlämna instruktionerna till efterföljande ägare vid ägarbyte. Vid skador som uppstår på grund av felaktig användning eller felaktig montering upphör garantin och alla garantianspråk att gälla.

## SÄKERHETSANVISNINGAR

SE





Det föreligger risk för personskador på grund av elstöt. Före arbeten på elsystemet måste det kopplas från elnätet.

- Använd endast fjärrkontrollen i torra utrymmen.
- De fjärrstyrda jalousierna måste vara synliga vid manövreringen, särskilt om de styrs av mer än en fjärrkontroll.
- Håll personer utanför jalousiets riskområde. Det föreligger risk för personskador.
- Fjärrkontrollen är inte någon leksak, håll barn på avstånd.
- Det föreligger risk för personskador och kvävningsrisk på grund av små delar i fjärrkontrollen och förpackningen.
- För manövrering av jalousierna med fjärrkontroll måste man beakta de landsspecifika bestämmelserna.

- Ersätt endast batterierna med samma typ, LR03/AAA.
- Kör inte rörmotorn förbi ändlägena.  
Risk för skador!

## CE-FÖRKLARING OCH ÖVERENSSTÄMMELSE

Produkten (art.  20016,  20023) uppfyller de gällande kraven i de europeiska och nationella riktlinjerna. Överensstämmelse har bevisats. Den fullständiga texten med EU-försäkrans om överensstämmelse finns på internetadressen: <http://www.schellenberg.de> (menypunkt "Service", underrubrik "Download-Center").



Kasta inte fjärrkontrollen och batterierna i hushållsavfallet! Lämna in fjärrkontrollen till en lämplig samlingsplats för uttjänta elektriska apparater. Lämna in förbrukade batterier till en samlingsplats.



RED 2014/53/EU

## AVSEDD ANVÄNDNING

- Anslut endast fjärrkontrollen till utrustning som har godkänts av tillverkaren.
- All annan användning av fjärrkontrollen är att beakta som ej avsedd användning.
- Fjärrkontrollen får inte användas i områden med hög risk eller risk för störning av tredje part (t.ex. sjukhus, flygplatser eller liknande anordningar).

- Det finns inte något skydd mot störningar från andra korrekt monterade och drivna radiosystem, särskilt inte från sådana som arbetar i samma frekvensområde.
- Jalusierna som drivs med fjärrkontrollen måste befinna sig i ett felfritt skick.
- Alfred Schellenberg GmbH ansvarar inte för följskador, materiella skador och personskador vid icke avsedd användning.
- Användning av fjärrkontrollen i närheten av utrustning med magnetisk strålning eller metalliska ytor påverkar störningsfri funktion.
- Fjärrkontrollens räckvidd begränsas av europeiska förordningar och lagstiftarnas riktlinjer.
- Fjärrkontrollens räckvidd uppgår till ca 150 meter utomhus och ca 20 meter inomhus.

## ANVÄNDNINGSSINSTRUKTIONER

För varje kanal kan man styra upp till fem rörmotorer. Samtliga fem rörmotorer styrs samtidigt av fjärrkontrollen. Härvid tas även hänsyn till olika programmerade ändlägen vid fönster och dörrar. Till en rörmotor kan upp till fem fjärrkontroller läras in.

## TEKNISKA DATA

Sändningsfrekvens	868,4 MHz
Räckvidd utomhus	upp till 150 meter
Räckvidd inomhus	upp till 20 meter
Spänningsförsörjning	3 V DC
Batterietyp	2 x LR03 / AAA
Skyddsklass	IP 20
Omgivningstemperatur	0 °C till 50 °C



Byggnadsdelar påverkar fjärrkontrollens räckvidd och funktion.

## BESKRIVNING AV INDIKATORER OCH KNAPPAR

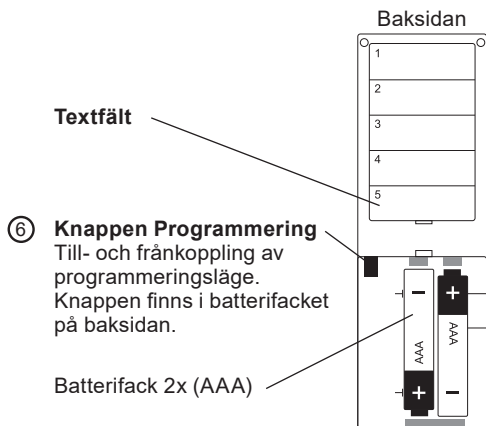
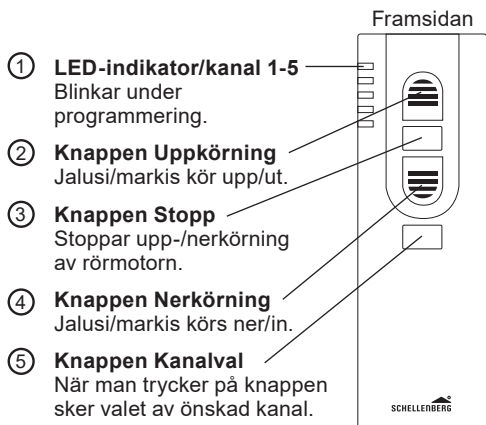

SE

## INDHOLDSFORTEGNELSE

Sikkerhed og henvisninger .....	145
Tekniske data .....	148
Beskrivelse display og knapper .....	149
Nødvendigt værktøj / Leveringsomfang .....	186
<b>A</b> Montering .....	187
Programmering af den trådløse fjernbetjening	
<b>B</b> Rørmotor: Tildeling af en adresse .....	190
<b>C</b> Start af programmeringsmodusset .....	192
<b>D</b> Valg af kanal .....	192
<b>E</b> Kobling af rørmotoren til den trådløse fjernbetjening .....	193
<b>F</b> Tjek rørmotorens rotationsretning .....	195
<b>G</b> Ændring af rørmotorens rotationsretning .....	196
<b>H</b> Justering af den øverste yderstilling .....	197
<b>I</b> Justering af den nederste yderstilling .....	199
<b>J</b> Afslut programmeringsmodusset .....	201
<b>K</b> Programmering af en mellemstilling (valgfrit) .....	201
<b>L</b> Sletning af en mellemstilling .....	203
<b>M</b> Kørsel hen til mellemstillingen .....	205
<b>N</b> Kørsel hen til yderstillingen .....	205
<b>O</b> Programmering af yderligere trådløse fjernbetjeninge .....	206
<b>P</b> Slet den trådløse fjernbetjenings indstilling .....	209
<b>Q</b> Fabriksreset .....	211

Beskyttet af ophavsretten, 2018 Alfred Schellenberg GmbH. Alle rettigheder forbeholdt. Enhver brug, som ikke er tilladt i henhold til ophavsretten, især kopiering, oversættelse, bearbejdning eller videregivelse af indhold fra databaser eller andre elektroniske medier og systemer, er forbudt.



## SIKKERHED OG HENVISNINGER

Kære kunde,



Læs venligst brugsvejledningen grundigt igennem før montering og ibrugtagning. Vær venligst opmærksom på alle sikkerhedsanvisninger, før du begynder med arbejdet. Gem brugsvejledningen og informer alle brugere om eventuelle farer i forbindelse med brugen af dette produkt. Videregiv brugsanvisningen til den nye ejer, hvis du videregiver eller sælger produktet. Garantien og enhver reklamerationsret bortfalder, hvis apparatet beskadiges på grund af usagkyndig betjening eller forkert montering.

## SIKKERHEDSANVISNINGER





Fare for kvæstelser på grund af elektrisk stød. Før der udføres arbejde på elektriske installationer skal disse være spændingsfrie.



- Den trådløse fjernbetjening må kun anvendes i tørre rum.
- Rullejalousien, der styres med fjernbetjeningen, skal kunne ses under driften, især hvis rullejalousien styres med mere end en trådløs fjernbetjening.
- Hold personer borte fra rullejalousiens aktionsradius. Risiko for personskade.
- Den trådløse fjernbetjening er ikke et legetøj, børn må ikke komme i nærheden af den.
- Fare for kvæstelser eller kvælning på grund af den trådløse fjernbetjenings og forpakningens små dele.

- Der skal tages højde for de regionalt gyldige regler ved betjening af en rullejalousi med en trådløs fjernbetjening.
- Ved bytning af batterier må der kun bruges den samme type batterier, LR03 / AAA.
- Kør ikke rørmotoren ud over yderstillingerne.  
Risiko for beskadigelse!

## CE-ERKLÆRING OG OVERENSSTEMMELSE

Produktet (art.  20016,  20023) opfylder de gældende krav i det europæiske og nationale direktiv. Overensstemmelsen er dokumenteret. Den fulde tekst fra EU-overensstemmelse-serklæringen findes på internetadressen: <http://www.schellenberg.de> (menupunkt „Service“ i download-centret).



Den trådløse fjernbetjening og batterierne må ikke bortskaffes sammen med husholdningsaffald. Bring den trådløse fjernbetjening til et dertil beregnet samlingssted for elektronisk affald. Tomme batterier skal tages til genbrugspladsen.



RED 2014/53/EU

## KORREKT ANVENDELSE

- Tilslut den trådløse fjernbetjening kun til apparater, som er egnede til dette ifølge producenten.
- Hvis den trådløse fjernbetjening anvendes til andre eller yderligere formål, anvendes den ikke korrekt.

- Den trådløse fjernbetjening må ikke bruges i områder, hvor der er risiko for, at andre driftssystemer forstyrres (f. eks. sygehuse, lufthavne eller lignende).
- Der er ikke etableret nogen form for beskyttelse mod forstyrrelser, som kommer fra andre korrekt monterede og anvendte fjernbetjening, specielt ikke, hvis de befinder sig i det samme frekvensområde.
- De rullejalousier, som skal betjenes via den trådløse fjernbetjening, skal være i fejlfrit tilstand.
- Alfred Schellenberg GmbH hæfter ikke for følgeskader, materielle skader eller personskader, hvis produktet ikke anvendes korrekt.
- Anvendelse af den trådløse fjernbetjening i nærheden af apparater med magnetisk stråling eller metalliske overflader påvirker den fejlfrie funktion.
- Den trådløse fjernbetjenings rækkevidde er begrænset i henhold til de europæiske direktiver og loven.
- Den trådløse fjernbetjenings rækkevidde er ca. 150 meter på åbne marker og ca. 20 meter inde i bygninger.

## BRUGSANVISNINGER

Der kan styres op til 5 rørmotorer per kanal. Alle 5 rørmotorer styres samtidigt med den trådløse fjernbetjening. Her tages der også højde for yderstillinger ved vinduer og døre, der er programmet forskelligt. Der kan kobles op til 5 trådløse fjernbetjening til en rørmotor.

## TEKNISKE DATA

Sendefrekvens	868,4 MHz
Rækkevidde på åbne marker	op til 150 meter
Rækkevidde inde i bygninger	op til 20 meter
Spændingsforsyning	3 V DC
Batteritype	2 x LR03 / AAA
Beskyttelsesklasse	IP 20
Tilladt omgivelsestemperatur	0° til 50° Celsius



Byggetekniske forhold påvirker den trådløse fjernbetjeningens rækkevidde og funktion.

## BESKRIVELSE DISPLAY OG KNAPPER

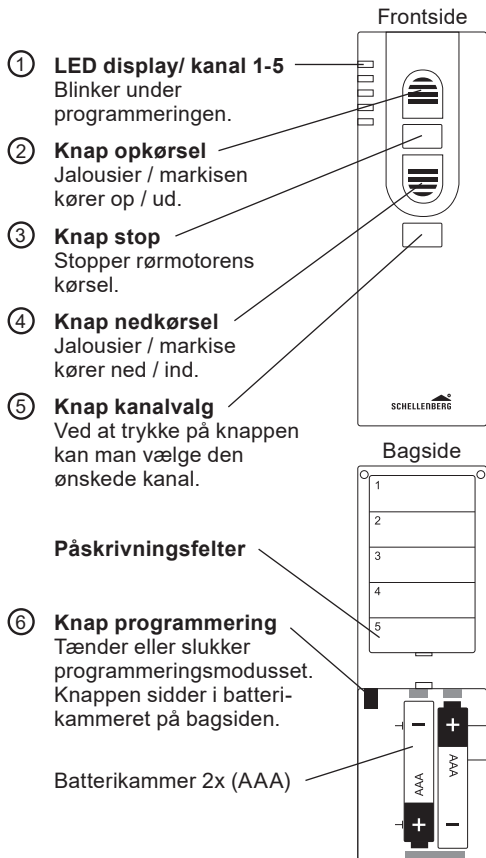

## INNHALDSFORTEGNELSE

Sikkerhet og anvisninger .....	151
Tekniske data .....	154
Meldinger og taster .....	155
Nødvendig verktøy / Leveranseinnhold .....	186
<b>A</b> Montering .....	187
Programmere den trådløse senderen	
<b>B</b> Rørmotor: Adressetilordning .....	190
<b>C</b> Starte programmeringsmodus .....	192
<b>D</b> Kanalvalg .....	192
<b>E</b> Koble den trådløse senderen til rørmotoren .....	193
<b>F</b> Kontrollere dreieretningen på rørmotoren .....	195
<b>G</b> Endre dreieretningen .....	196
<b>H</b> Innstille sluttposisjon oppe .....	197
<b>I</b> Innstille sluttposisjon nede .....	199
<b>J</b> Avslutte programmering .....	201
<b>K</b> Sette en mellomstilling (opsjon) .....	201
<b>L</b> Slette mellomstilling .....	203
<b>M</b> Gå til mellomstilling .....	205
<b>N</b> Gå til sluttposisjon .....	205
<b>O</b> Programmere flere sendere .....	206
<b>P</b> Slette sender-innstillinger .....	209
<b>Q</b> Nullstillig .....	211

Beskyttet opphavsrett, 2018 Alfred Schellenberg GmbH. Med forbehold om alle rettigheter. All bruk som Lov om Opphavsrett til Åndsverk ikke tillater, spesielt kopiering, oversettelse, bearbeiding eller utlevering av innholdet i databaser eller andre elektroniske medier, er forbudt.

## SIKKERHET OG ANVISNINGER

Kjære kunde.



Vennligst les hele bruksanvisningen før du starter monteringen og tar produktet i bruk. Følg alle sikkerhetsanvisningene før arbeidet begynner. Ta vare på bruksanvisningen og gjør den enkelte bruker oppmerksom på mulige farer i forbindelse med dette produktet. Ved skifte av eier, overlever denne bruksanvisningen til ny eier. Garantien og andre garantikrav opphører ved skader pga. ikke forskriftsmessig bruk eller feil montasje.

## SIKKERHETSINFORMASJON



Fare for personskader pga. elektrisk støt. Koble fra strømmen før du utfører arbeid på det elektriske anlegget.

- Senderen skal bare brukes i tørre omgivelser.
- Den fjernstyrte rullesjalusien må være synlig når den er i bruk; spesielt er dette viktig når anlegget styres med flere enn én sender.
- Personer må holdes unna rullesjalusianleggets bevegelsesområde. Fare for personskader.
- Senderen er ikke en leke; hold den borte fra barn.
- Smådelene fra senderen og forpakningen kan innebære fare for kvelning eller annen skade.
- Ved bruk av trådløs sender på rullesjalusien skal nasjonale forskrifter følges.

NO

- Bytt alltid kun til samme type batterier, LR03 / AAA.
- Rørmotoren må ikke kjøres lenger ut enn endepunktene. Fare for skade!

## CE-SAMSVARSERKLÆRING

Produktet (art.  20016,  20023) oppfyller kravene i det europeiske og nasjonale direktivet. Konformiteten har blitt påvist. Den fullstendige teksten til EU-konformitetserklæringen er å finne på følgende adresse: <http://www.schellenberg.de> (menypunktet „service“ i download-senteret).



Senderen og batteriene skal ikke kastes som vanlig husholdningsavfall. Senderen leveres inn et sted de tar imot elektriske apparater. Brukte batterier leveres inn på miljøstasjonen.



RED 2014/53/EU

## RETT BRUK

- Senderen skal kun kobles til apparater som produsenten har godkjent.
- Annen bruk av produktet eller bruk utover dette gjelder som ikke forskriftsmessig bruk.
- Senderen skal ikke brukes i områder med høy risiko eller der den kan forstyrre andre (f.eks. sykehus, flyplasser eller tilsvarende).
- Senderen har ingen beskyttelse mot andre trådløse anlegg som er installert og brukes på forskriftsmessig måte, spesielt ikke mot andre anlegg på samme frekvens.



- Rullesjalusiene som drives med den trådløse senderen må være i feilfri stand.
- Alfred Schellenberg GmbH er ikke ansvarlig for følgeskader, materielle skader og personskader som følger av ikke forskriftsmessig bruk.
- Bruk i nærheten av metallflater eller apparater som avgir magnetisk stråling, kan påvirke senderens funksjon.
- Rekkevidden av senderen er begrenset i samsvar med EU-retningslinjer og direktiver.
- Rekkevidden av senderen er ca. 150 meter i fritt lende og ca. 20 meter innendørs.

## OM BRUKEN AV SENDEREN

Det kan programmeres inntil 5 rørmotorer på hver kanal. Senderen aktiverer alle 5 motorene samtidig. Det tas også hensyn til forskjellig programmering av endepunkter på dører og vinduer. Det kan programmeres inntil 5 sendere til hver rørmotor.



## TEKNISKE DATA

Sendefrekvens	868,4 MHz
Rekkevidde i fritt lende	inntil 150 meter
Rekkevidde i bygning	inntil 20 meter
Strømforsyning	3 V DC
Batterier	2 x LR03 / AAA
Beskyttelsesgrad	IP 20
Omgivelsestemperatur	0° til 50° C



Bygningskonstruksjonen kan påvirke senderens rekkevidde og funksjon.

## MELDINGER OG TASTER

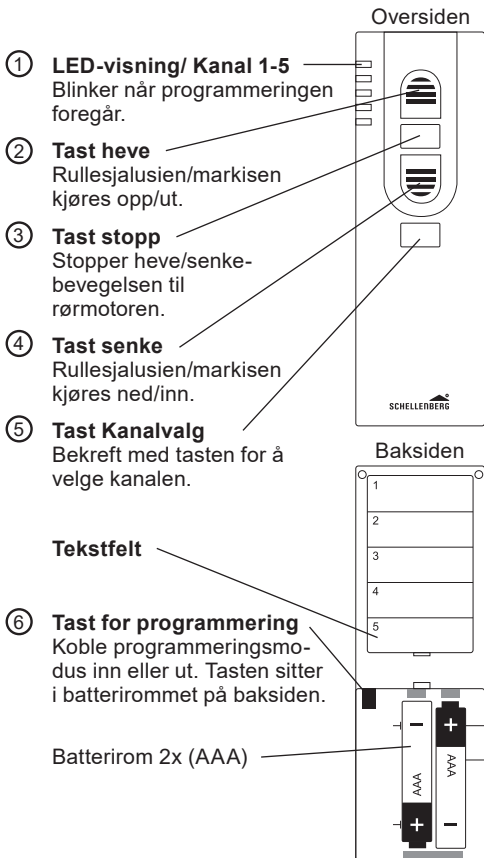

## SISÄLLYSLUETTELO

Turvallisuus ja ohjeita .....	157
Tekniset tiedot .....	160
Näyttöjen ja painikkeiden selitykset .....	161
Tarvittavat työkalut / Toimituksen sisältö .....	186
<b>A</b> Asennus .....	187
Radiokäsilähettimen ohjelmointi	
<b>B</b> Putkimoottori: osoitteen kohdistaminen .....	190
<b>C</b> Ohjelmointitilan käynnistäminen .....	192
<b>D</b> Kanavan valinta .....	192
<b>E</b> Radiokäsilähettimen ja putkimoottorin yhdistäminen .....	193
<b>F</b> Putkimoottorin pyörimissuunnan tarkastaminen .....	195
<b>G</b> Pyörimissuunnan muuttaminen .....	196
<b>H</b> Yläpääteasennon asettaminen .....	197
<b>I</b> Alapääteasennon asettaminen .....	199
<b>J</b> Ohjelmointitilan lopettaminen .....	201
<b>K</b> Väliasennon asettaminen (valinnainen) .....	201
<b>L</b> Väliasennon poistaminen .....	203
<b>M</b> Väliasennon lähestyminen .....	205
<b>N</b> Pääteasennon lähestyminen .....	205
<b>O</b> Muiden radiokäsilähettimeiden opetus .....	206
<b>P</b> Radiokäsilähettimen asetusten poistaminen .....	209
<b>Q</b> Tehdasasetusten palauttaminen .....	211

Tekijänoikeuslailla suojattu, 2018 Alfred Schellenberg GmbH. Kaikki oikeudet pidätetään. Kaikki tekijänoikeuslain mukaisesti kielletty tietokantojen tai muiden elektronisten välineiden ja järjestelmien sisältöjen hyödyntäminen, erityisesti monistaminen, kääntäminen, muokkaaminen tai jakaminen on kielletty.

## TURVALLISUUS JA OHJEITA

Hyvä asiakas,



lue nämä ohjeet huolellisesti läpi ennen laitteiston asennusta ja käyttöönottoa. Noudata kaikkia turvaohjeita ennen töiden aloittamista. Säilytä tämä käyttöohje ja kerro kaikille käyttäjille tuotteeseen mahdollisesti liittyvistä vaaroista. Luovuta tämä käyttöohje tuotteen mukana omistajan vaihtuessa. Takuu ja valmistajan vastuu eivät kata vaurioita, jotka ovat seurausta epäasianmukaisesta käytöstä tai virheellisestä asennuksesta.

## TURVALLISUUSOHJEET



Sähköiskun aiheuttama loukkaantumisvaara.  
Sähkölaitteistot on kytkettävä jännitteettömiksi ennen niille tehtäviä töitä.

- Käytä radiokäsilähetintä vain kuivissa tiloissa.
- Radiokäyttöisen rullakaihdinlaitteiston on oltava näkyvässä käytön aikana, erityisesti, jos rullakaihdinlaitteistoa ohjataan useammalla kuin yhdellä radiokäsilähettimellä.
- Pidä henkilöt etäällä rullakaihdinlaitteiston kulkualueelta. Loukkaantumisvaara.
- Radiokäsilähetin ei ole leikkikalua, pidä lapset loitolla.
- Radiokäsilähettimen pienet osat ja pakkaus voivat aiheuttaa loukkaantumis- ja tukehtumisvaaran.
- Kun rullakaihdinlaitteistoa käytetään radiokäsilähettimellä, maakohtaisia määräyksiä on noudatettava.

FI

- Käytä saman tyyppin paristoja, LR03 / AAA.
- Älä aja putkimoottoria pääteasentojen yli.  
Loukkaantumisvaara!

## CE–VAKUUTUS JA VAATIMUSTENMUKAISUUS

Tuote (tuote  20016,  20023) täyttää eurooppalaisen ja kansallisen direktiivin asettamat vaatimukset. Yhdenmukaisuus on osoitettu. EU-vaatimustenmukaisuusvakuutus on luettavissa kokonaisuudessaan osoitteessa <http://www.schellenberg.de> (latauskeskuksen valikkokohta Service).



Älä hävitä radiokäsilähetintä ja paristoja talousjätteen mukana. Vie radiokäsilähetin vanhojen sähkölaitteiden keräyspisteeseen. Vie käytetyt paristot niiden keräyspisteeseen.



## MÄÄRÄYSTENMUKAINEN KÄYTTÖ

- Yhdistä radiokäsilähetin vain laitteisiin, joiden käytön valmistaja on sallinut.
- Kaikkeaa muuta ja edellä mainittua pidemmälle ulottuvaa radiokäsilähettimen käyttöä pidetään määräystenvastaisena.
- Radiokäsilähetintä ei saa käyttää suuren riskin alueilla tai alueille, joissa on muiden aiheuttamia häiriöitä (esim. sairaaloissa, lentokentillä tai vastaavissa paikoissa).

- Laitetta ei ole suojattu muiden määräysten mukaisesti rakennettujen tai käytettyjen radiolaitteistojen aiheuttamilta häiriöitä, erityisesti sellaisilta, jotka toimivat samalla taajuusalueella.
- Radiokäsilähettimen avulla käytettävien rullakaihdinlaitteistojen on oltava moitteettomassa kunnossa.
- Alfred Schellenberg GmbH ei vastaa määräystenvastaisesta käytöstä johtuvista välillisistä vahingoista, esinevaurioista eikä henkilövahingoista.
- Radiokäsilähettimen käyttö magneettista säteilyä tai metallisia pintoja omaavien laitteiden lähistöllä heikentää häiriötöntä toimintaa.
- Radiokäsilähettimen kantomatkaa on rajoitettu eurooppalaisilla säädöksillä ja direktiiveillä.
- Radiokäsilähettimen kantomatka on n. 150 metriä ulkona ja n. 20 metriä sisällä.

## KÄYTTÖOHJEITA

Kanavaa kohden voidaan opettaa jopa 5 putkimoottoria. Kaikkia 5 putkimoottoria ohjataan samanaikaisesti radiokäsilähettimen kautta. Tässä otetaan huomioon myös eri tavoin ohjelmoidut pääteasennot ikkunoissa ja ovissa. Yhteen putkimoottoriin voidaan opettaa jopa 5 radiokäsilähetintä.

## TEKNISET TIEDOT

Lähetystaajuus	868,4 MHz
Kantama ulkona vapaassa tilassa	enint. 150 metriä
Kantama sisällä rakennuksessa	enint. 20 metriä
Jännitesyöttö	3 V DC
Paristotyyppi	2 x LR03 / AAA
Suojausluokka	IP 20
Ympäristönlämpötila	0° - 50 °C



Rakenteelliset olosuhteet vaikuttavat radiokäsilähettimen kantomatkaan ja toimintaan.



## NÄYTTÖJEN JA PAINIKKEIDEN SELITYKSET

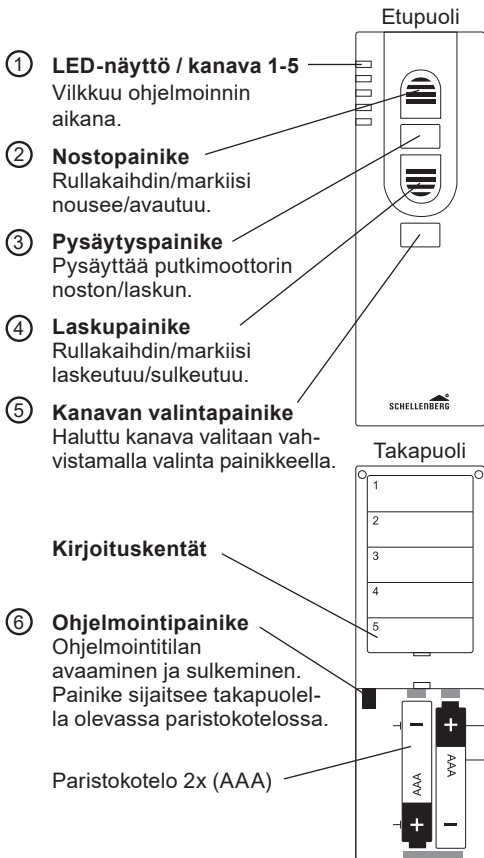

**TABELA E PËRMBAJTJES**

Siguria dhe udhëzimet .....	163
Specifikimet teknike .....	166
Sqarimi i treguesve dhe butonave .....	167
Mjetet e nevojshme / Qëllimi i dërgesës .....	186
<b>A</b> Montimi .....	187
Programimi i pultit të komandimit	
<b>B</b> Motori tubolar: Caktimi i adresave .....	190
<b>C</b> Zgjedhja e kanalit .....	192
<b>D</b> Nisja e regjimit të programimit .....	192
<b>E</b> Lidhja e pultit të komandimit me motorin tubolar .....	193
<b>F</b> Verifikimi i drejtimit të rrotullimit të motorit .....	195
<b>G</b> Ndryshimi i drejtimit të rrotullimit .....	196
<b>H</b> Regjistrimi i pozicionit fundor lart .....	197
<b>I</b> Regjistrimi i pozicionit fundor poshtë .....	199
<b>J</b> Përfundimi i regjimit të programimit .....	201
<b>K</b> Vendosja e pozicionit të ndërmjetëm (opsionale) .....	201
<b>L</b> Fshirja e pozicionit të ndërmjetëm .....	203
<b>M</b> Nisja e pozicionit të ndërmjetëm .....	205
<b>N</b> Nisja e pozicionit fundor .....	205
<b>O</b> Mësimi i pulteve të tjera të komandimit .....	206
<b>P</b> Fshirja e parametrave të pultit të komandimit .....	209
<b>Q</b> Rikthimi në gjendjen e fabrikës .....	211

Mbrohet nga e drejta e autorit, 2018 Alfred Schellenberg GmbH. Të gjitha të drejtat të rezervuara. Ndalohet çdo përdorim i palejuar nga ligji për të drejtën e autorit, përfshirë shumëfishimin, përkthimin, përpunimin ose transferimin e përmbajtjeve në bazat e të dhënave ose në mediat dhe sistemet e tjera elektronike.

## SIGURIA DHE UDHËZIMET

Të nderuar klientë,



Ju lutemi lexoni plotësisht këtë manual përpara montimit dhe vënies në punë. Ndiqni të gjitha udhëzimet e sigurisë përpara se të filloni punën. Ruajeni këtë manual dhe këshilloni çdo përdorues për rreziqet e mundshme që lidhen me këtë produkt. Në rast ndërrimi të pronarit, dorëzojani manualin edhe pronarit të ardhshëm. Në rast dëmtimesh që shkaktohen si rezultat i përdorimit të gabuar ose i montimit me defekt, anulohet garancia, si dhe çdo pretendim lidhur me garancinë.

## UDHËZIME PËR SIGURINË





Rrezik lëndimi nga goditja elektrike. Përpara punimeve në pajisjet elektrike ato duhen shkëputur nga ushqimi elektrik.

- Përdoreni pultin e komandimit vetëm në ambiente të thata.
- Sistemet e grilave me mbledhje me komandim me valë duhet që të jenë të dukshme gjatë përdorimit, veçanërisht kur grilat me mbledhje komandohen nga më shumë se një pult komandimi.
- Mbajini personat larg nga rrezja e veprimit të sistemit të grilës me mbledhje. Ekziston rrezik lëndimi.
- Pulti i komandimit nuk është lodër dhe për këtë arsye mbajeni larg fëmijëve.
- Ekziston rreziku i lëndimit dhe i mbytjes nga pjesët e vogla të pultit të komandimit dhe materiali i paketimit.

- Për përdorimin e sistemit të grilave me mbledhje nëpërmjet pultit të komandimit duhen ndjekur rregullat specifike të shtetit përkatës.
- Zëvendësojini bateritë vetëm me të njëjtin lloj baterish, LR03 / AAA.
- Motori cilindrik nuk funksionon në pozicionet fundore.  
Rrezik dëmtimi!

## DEKLARATA DHE KONFORMITETI ME „CE“

Produkti (artikulli  20016,  20023) përmbush kërkesat në fuqi të rregullave kombëtare dhe të direktivës evropiane. Konformiteti është vërtetuar. Tekstin e plotë të deklaratës së konformitetit CE mund ta gjeni në adresën e internetit: <http://www.schellenberg.de> (zëri i menysë „Service“ në „Download-Center“).



Mos i hidhni pultin e komandimit dhe bateritë në mbe-turinat e shtëpisë. Dorëzoheni pultin e komandimit në një vend të përshtatshëm për pajisjet e vjetra elektrike. Bateritë e përdorura duhen dorëzuar në pikën përkatëse të grumbullimit të tyre.



RED 2014/53/EU

## PËRDORIMI I PARASHIKUAR

- Lidhni pultin e komandimit vetëm me pajisje, të cilat janë mira-tuar nga prodhuesi.

- Çdo përdorim tjetër i pultit të komandimit ose që shkon përtej këtij përcaktimi do të konsiderohet në kundërshtim me përdorimin e parashikuar.
- Nuk lejohet që pulti i komandimit të përdoret në vende me rrezik të lartë ose për lëndimin e të tretëve (p.sh. spitale, aeroporte ose ambiente të ngjashme).
- Nuk ka asnjë mbrojtje nga problemet që mund të shkaktohen nga pajisjet e tjera me radiovalë të montuara dhe të operuara sipas rregullave, veçanërisht nga ato që funksionojnë në të njëjtin brez frekuencash.
- Sistemet e grilave me mbledhje që komandohen nga pulti i komandimit duhet të jenë në gjendje pa defekte.
- Kompania Alfred Schellenberg GmbH nuk mban përgjegjësi për dëme materiale, lëndime personash ose dëme që vijnë si pasojë e përdorimit në kundërshtim me përdorimin e parashikuar.
- Përdorimi i pultit të komandimit në afërsi të pajisjeve me rrezatim magnetik ose sipërfaqe metalike mund të ndikojë në funksionimin pa probleme të tij.
- Rrezja e veprimit e pultit të komandimit kufizohet nga rregulloret evropiane dhe nga direktivat e legjisllacionit.
- Rrezja e veprimit e pultit të komandimit është rreth 150 metra në hapësirë të hapur dhe rreth 20 metra në ndërtesa.

## KËSHILLA PËR PËRDORIMIN

Për çdo kanal mund të mësohen deri në 5 motorë tubolarë. Të 5 motorët komandohen njëkohësisht nëpërmjet pultit të komandimit. Këtu ka gjithashtu pozicione të ndryshme të programuara që janë marrë parasysh për dritaret dhe dyert. Në një motor tubolar mund të mësohen deri në 5 pulte komandimi.



## SPECIFIKIMET TEKNIKE

<b>Frekuenca e dërgimit</b>	<b>868,4 MHz</b>
<b>Rrezja e veprimit në hapësirë të hapur Deri</b>	<b>në 150 metra</b>
<b>Rrezja e veprimit në ndërtesë Deri</b>	<b>në 20 metra</b>
<b>Tensioni i ushqimit elektrik</b>	<b>3 V DC</b>
<b>Lloji i baterisë</b>	<b>2 x LR03 / AAA</b>
<b>Lloji i mbrojtjes</b>	<b>IP 20</b>
<b>Temperatura e mjedisit</b>	<b>0° deri në 50° Celsius</b>



Rrethanat në vendin e montimit mund të ndikojnë në rrezën e veprimit dhe funksionimin e pultit të komandimit me valë.

## SQARIMI I TREGUESVE DHE BUTONAVE

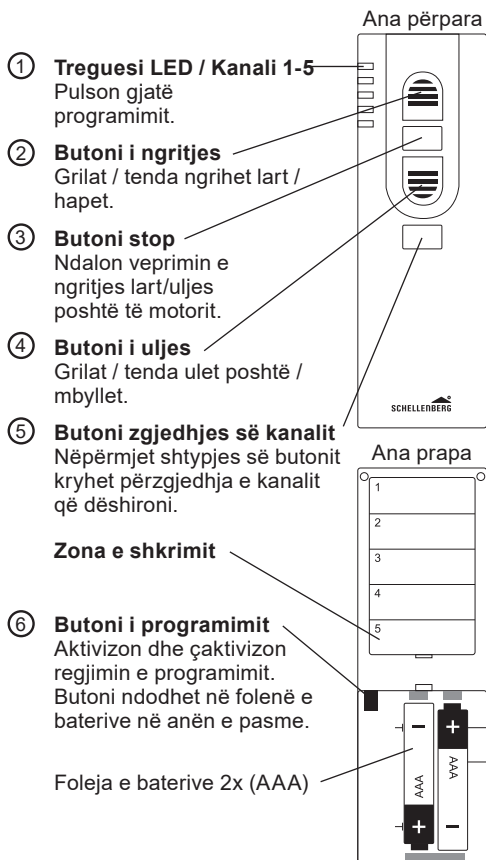

## SADRŽAJ

Sigurnost i informacije .....	169
Tehnički podaci .....	172
Objašnjenje prikaza i tipki .....	173
Potreban alat / Opseg isporuke .....	186
<b>A</b> Montaža .....	187
Programiranje daljinskog upravljača	
<b>B</b> Cjevasti motor: Dodjeljivanje adrese .....	190
<b>C</b> Pokretanje režima programiranja .....	192
<b>D</b> Odabir kanala .....	192
<b>E</b> Uparivanje daljinskog upravljača s cjevastim motorom .....	193
<b>F</b> Provjera smjera okretanja cjevastoga motora .....	195
<b>G</b> Promjena smjera okretanja .....	196
<b>H</b> Podešavanje gornjeg krajnjeg položaja .....	197
<b>I</b> Podešavanje donjeg krajnjeg položaja .....	199
<b>J</b> Završavanje režima programiranja .....	201
<b>K</b> Podešavanje međupoložaja (opcija) .....	201
<b>L</b> Brisanje međupoložaja .....	203
<b>M</b> Postavljanje u međupoložaj .....	205
<b>N</b> Postavljanje u krajnji položaj .....	205
<b>O</b> Dodavanje dodatnih daljinskih upravljača .....	206
<b>P</b> Brisanje postavki daljinskog upravljača .....	209
<b>Q</b> Resetiranje tvorničkih vrijednosti .....	211



## SIGURNOST I INFORMACIJE

Poštovani kupče,



molimo Vas da prije montaže i puštanja u rad u potpunosti pročitate ove upute. Obratite pažnju na sve sigurnosne napomene, prije nego započnete s radom.

Sačuvajte ove upute i svakog korisnika upozorite na eventualne opasnosti koje su povezane s ovim proizvodom. Upute u slučaju promjene vlasnika predajte novom vlasniku. Štete uzrokovane nepravilnim korištenjem ili nepravilnom instalacijom poništiti bilo kakve jamstvene zahtjeve.

## SIGURNOSNE NAPOMENE





Opasnost od ozljeda uslijed strujnog udara. Prije radova na električnim uređajima treba osigurati da isti nisu pod naponom.

- Daljinski upravljač koristite samo u suhim prostorijama.
- Sustav roleta kojim se upravlja pomoću daljinskog upravljača mora biti vidljiv tijekom pogona, posebice ako se sustavom roleta upravlja s više od jednog daljinskog upravljača.
- Pripazite da se osobe ne zadržavaju u području kretanja sustava roleta. Postoji opasnost od ozljeda.
- Daljinski upravljač nije igračka. Djecu držite podalje od uređaja.
- Postoji opasnost od ozljeda i gušenja sitnim dijelovima daljinskog upravljača i ambalaže.
- Za pogon sustava roleta pomoću daljinskog upravljača potrebno je pridržavati se lokalnih propisa.

BA

- Baterije zamijenite samo onima istoga tipa, LR03 / AAA.
- Cjevasti motor ne pogonite izvan krajnjeg položaja.  
Opasnost od oštećenja!

## CE IZJAVA I SUKLADNOST

Proizvod (br.art.  20016,  20023) ispunjava važeće zahtjeve europskih i nacionalnih smjernica. Usklađenost je dokumentovana. Cjelokupni tekst EU izjave o usklađenosti je dostupan na slijedećoj internet adresi: <http://www.schellenberg.de> (Stavka izbornika „Service“ u centru za preuzimanje).



Daljinski upravljač i baterije ne bacajte zajedno s kućnim otpadom. Daljinski upravljač možete predati u stanici za zbrinjavanje starih električnih uređaja. Istrošene baterije predajte u stanicu za prikupljanje starih baterija.



RED 2014/53/EU

## NAMJENSKA UPORABA

- Daljinski upravljač smije se povezati samo s uređajima koje je odobrio proizvođač.
- Drugačija uporaba, ili uporaba koja izlazi izvan opisanih okvira smatra se nepropisnom.
- Daljinski upravljač ne smije se koristiti u područjima s visokom vjerojatnošću smetnji drugih uređaja (npr. u bolnicama, zračnim lukama ili sličnim ustanovama).

- Ne postoji zaštita od smetnji uzrokovanih drugim ispravno sastavljenim ili pogonjenim bežičnim uređajima, posebice onih koji rade u istom frekvencijskom spektru.
- Sustav roleta kojim se upravlja pomoću daljinskog upravljača mora biti u besprijekornom stanju.
- Za posljedične štete, oštećenja imovine i ozljede nastale nepropisnom uporabom, tvrtka Alfred Schellenberg GmbH ne preuzima odgovornost.
- Uporaba daljinskog upravljača u blizini uređaja s magnetskim zračenjem ili metalnim površinama utječe na rad upravljača.
- Domet daljinskoga upravljača ograničen je europskim propisima i smjericama zakonodavca.
- Domet daljinskoga upravljača iznosi otprilike 150 metara na otvorenom i otprilike 20 metara u zatvorenom prostoru.

## NAPOMENE ZA UPORABU

Po jednom se kanalu može povezati do 5 cjevastih motora. Svih 5 motora se preko daljinskog upravljača pogoni istovremeno. Pritom se u obzir uzimaju i različito programirani krajnji položaji za prozore i vrata. Na jedan je cjevasti motor može se povezati do 5 daljinskih upravljača.



## TEHNIČKI PODACI

Frekvencija odašiljanja	868,4 MHz
Domet na otvorenom	do 150 metara
Domet u zatvorenom prostoru	do 20 metara
Napajanje	3 V DC
Tip baterije	2 x LR03 / AAA
Vrsta zaštite	IP 20
Temperatura okoline	0° do 50° Celzija



Građevinski uvjeti utječu na domet i rad daljinskog upravljača.



## Садржај

Сигурност и напомене .....	175
Технички подаци .....	178
Објашњењ приказа и дугмади .....	179
Потребан алат / Опсег испоруке .....	186
<b>A</b> Монтажа .....	187
Програмирање ручног одашиљача	
<b>B</b> Цевасти мотор: Доделити адресу .....	190
<b>C</b> Стартовање режима програмирања .....	192
<b>D</b> Избор канала .....	192
<b>E</b> Повезивање ручног одашиљача са цевастим мотором ...	193
<b>F</b> Провера смера кретања цевастог мотора .....	195
<b>G</b> Промена смера кретања .....	196
<b>H</b> Подешавање крајњег положаја горе .....	197
<b>I</b> Подешавање крајњег положаја доле .....	199
<b>J</b> Завршавање режима програмирања .....	201
<b>K</b> Постављање међуположаја (изборно) .....	201
<b>L</b> Брисање међуположаја .....	203
<b>M</b> Покретање у међуположај .....	205
<b>N</b> Покретање у крајњи положај .....	205
<b>O</b> Програмирање додатних ручних одашиљача .....	206
<b>P</b> Брисање поставки ручног одашиљача .....	209
<b>Q</b> Фабричко ресетовање .....	211

Ауторска права, 2018 Alfred Schellenberg GmbH Сва права задржана.  
 Забрањена је свака употреба која није дозвољена Законом о ауторским правима,  
 посебно умножавање, превод, обрада или предавање садржаја у базама  
 података и другим електронским медијумима и системима.

## Сигурност и напомене

Поштовани купче,



Пре монтаже и пуштања у рад, пажљиво прочитајте цело упутство. Придржавајте се свих сигурносних упутстава, пре него што почнете с радом. Чувајте упутство и упутите сваког корисника на евентуалне опасности, повезане с овим производом. Код промене власништва предајте упутство новом власнику. Код оштећења, насталих услед непрописне употребе или погрешне монтаже, поништавају се гаранција и сва права на потраживање из ње.

## Сигурносна упутства



Постоји опасност од повреде због струјног удара. Пре радова на електричним системима морате их одвојити од напајања.

- Користите ручни одашиљач само у сувим просторијама.
- Систем ролетни са даљинским управљањем мора да буде видљив у току рада, посебно ако се њиме управља помоћу више ручних одашиљача.
- Држите друге особе изван подручја кретања система ролетне. Постоји опасност од повреде.
- Ручни одашиљач није играчка, држите га изван дохвата деце.
- Постоји опасност од повреде или гушења малим деловима ручног одашиљача и амбалаже.
- За руковање системом ролетни преко ручног одашиљача морају се поштовати специфични прописи земље.

- Замените батерије само истим типом, LR03 / AAA.
- Немојте водити цевести мотор преко крајњих положаја.  
Опасност од оштећења!

## Изјава CE и усклађеност

Производ испуњава важеће захтеве европске и националних директива. Усклађеност је доказана, а одговарајућа изјава о усаглашености ЕЗ је приложена уз производ или може да се потражи у служби за подршку корисницима.

Адреса за е-пошту: [service.int@schellenberg.de](mailto:service.int@schellenberg.de)



Не бацајте с кућним отпадом! Овај производ се може рециклирати, а можете га предати и на откупним или сабирним пунктовима за електрични кућни отпад.



Директива о РИТТО 1999/5/ЕЗ

## Предвиђена примена

- Повезујте ручни одашиљач само на уређаје који су одобрени од стране произвођача.
- Друга употреба ручног одашиљача или употреба која превазилази предвиђену примену сматра се непрописном.
- Ручни одашиљач не сме да се користи у подручјима с високим ризиком или ометањем трећих (нпр. болнице, аеродроми или слични објекти).



- Не постоји заштита од сметњи изазваних другим, прописно монтираним или покретаним радио уређајима, посебно онима са истим фреквентним подручјем.
- Системи ролетни покретани ручним одашиљачем морају бити у беспрекорном стању.
- Alfred Schellenberg GmbH не одговара за последичне штете, материјалне штете и телесне повреде настале услед непрописне употребе.
- Пуштање у рад ручног одашиљача у близини уређаја с магнетним зрачењем или металним површинама има негативан утицај на његово функционисање.
- Домент ручног одашиљача је ограничен европским одредбама и директивама законодавца.
- Домент ручног одашиљача износи око 150 метара на слободном пољу и око 20 метара у објекту.

### Напомене за коришћење

По каналу може да се програмира до пет цевастих мотора. Сва 5 цеваста мотора управљају се истовремено преко ручног одашиљача. При томе се у обзир узимају и различито програмирани крајњи положаји за прозоре и врата. На једном цевастом мотору може да се програмира до 5 ручних одашиљача.

### Технички подаци

Фреквенција одашиљача	868,4 MHz
Домет на отвореном пољу	је до 150 метара
Домет у објекту	је до 20 метара
Напајање	3 V DC
Тип батерије	2 x LR03 / AAA
Класа заштите	IP 20
Дозвољена температура околине од	0° до 50° C



Конструктивни услови имају негативан утицај на домет и функцију ручног одашиљача.

## Објашњење приказа и дугмади

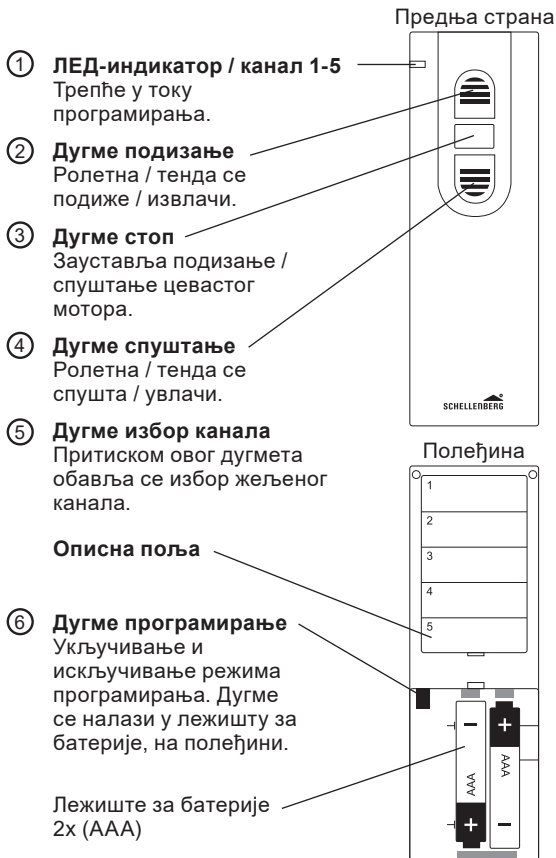

**EFNISYFIRLIT**

Öryggi og ábendingar .....	181
Tæknilýsing .....	184
Skýringar á skjámyndum og hnöppum .....	185
Nauðsynleg verkfæri / Innifalið .....	186
<b>A</b> Uppsetning .....	187
Stillingar handsendis	
<b>B</b> Röramótor: Vistfang tengt .....	190
<b>C</b> Sett í forritunarstillingu .....	192
<b>D</b> Rásaval .....	192
<b>E</b> Handsendir tengdur við röramótor .....	193
<b>F</b> Snúningsátt röramótors athuguð .....	195
<b>G</b> Snúningsátt breytt .....	196
<b>H</b> Endastaða uppi stillt .....	197
<b>I</b> Endastaða niðri stillt .....	199
<b>J</b> Farið úr forritunarstillingu .....	201
<b>K</b> Millistaða stillt (valfrjálst) .....	201
<b>L</b> Millistöðu eytt .....	203
<b>M</b> Farið í millistöðu .....	205
<b>N</b> Farið í endastöðu .....	205
<b>O</b> Fleiri handsendar samstilltir .....	206
<b>P</b> Stillingum handsendis eytt .....	209
<b>Q</b> Endurstillt á verksmiðjustillingar .....	211

Höfundarréttur, 2018 Alfred Schellenberg GmbH. Allur réttur áskilinn. Hvers kyns notkun sem ekki er leyfileg samkvæmt lögum um höfundarrétt, einkum afritun, þýðing, úrvinnsla eða miðun efnis í gagnagrunnum eða öðrum rafrænum miðlum og kerfum, er með öllu óheimil.

## ÖRYGGI OG ÁBENDINGAR

Ágæti viðskiptavinur!



Vinsamlegast lesið leiðbeiningarnar í heild sinni áður en varan er sett upp og tekin í notkun. Áður en hafist er handa skal huga að öllum öryggisleiðbeiningum.

Geymið þessar leiðbeiningar og bendið öllum notendum á þær mögulegu hættur sem geta skapast í tengslum við vöru þessa. Þegar eigendaskipti verða skal láta nýja eigandann fá leiðbeiningarnar. Tjón sem hlýst af óviðeigandi notkun eða rangri uppsetningu fellir ábyrgðina úr gildi.

## ÖRYGGISLEIÐBEININGAR





Hætta er á slysum vegna raflosts. Áður en unnið er í rafkerfum verður að taka strauminn af þeim.

- Notið handsendinn aðeins á þurrum stöðum.
- Notandinn verður að geta séð fjarstýrða gluggahlerabúnaðinn meðan á notkun stendur, einkum þegar gluggahlerakerfinu er stjórnað með fleiri en einum handsendi.
- Haldið fólki frá því svæði sem gluggahlerabúnaðurinn hreyfist eftir. Slyshætta er fyrir hendi.
- Handsendirinn er ekki leikfang, geymið hann þar sem börn ná ekki til.
- Hætta er á slysum og köfnun vegna smáhluta í handsendinum og vegna umbúða hans.
- Þegar handsendir er notaður til að stjórna gluggahlerabúnaði skal fara að gildandi reglum í hverju landi.

- Þegar skipt er um rafhlöður verður að nota rafhlöður af sömu gerð, LR03 / AAA.
- Ekki má fara með röramótorinn fram yfir endastöðu. Hætta er á skemmdum!

## CE-SAMRÆMISYFIRLÝSING

Производ (арт.  20016,  20023) испуњава важеће захтеве европске и националних директива. Usaglašenost je dokazana. Celi tekst EU izjave o usaglašenosti je dostupan na sledećoj internet adresi: <http://www.schellenberg.de> (stavka menija „Service“ (Servis) u Download-Center (Centar za preuzimanje)).



Не бацајте ручни одашиљач и батерије с кућним отпадом! Ручни одашиљач можете предати на одговарајуће сабирно место за дотрајале електричне апарате. Предајте батерије на одговарајуће сабирно место.



RED 2014/53/EU

## RÉTT NOTKUN

- Aðeins má tengja handsendinn við þau tæki sem framleiðandi leyfir að notuð séu í þeim tilgangi.
- Öll önnur notkun handsendisins telst vera röng.
- Ekki má nota handsendinn á stöðum þar sem hætta getur stafað af honum eða hann getur valdið truflunum (t.d. á sjúkrahúsum, flugvöllum eða álíka stöðum).

- Engin vörn er gegn truflunum frá öðrum fjarskiptabúnaði sem er settur upp og notaður með réttum hætti, einkum frá þeim búnaði sem vinnur á sama tíðnisviði.
- Gluggahlerabúnaðurinn sem er stjórnað með handsendingum verður að vera í fullkomnu lagi.
- Alfred Schellenberg GmbH tekur ekki ábyrgð á afleiddu tjóni, tjóni á hlutum eða slysum á fólki sem hljótast af rangri notkun.
- Ef handsendirinn er notaður nálægt segulmögnum tækjum eða málmflötum er ekki tryggt að hann virki rétt.
- Drægi handsendisins er takmarkað samkvæmt evrópskum reglugerðum og tilskipunum.
- Drægi handsendisins er u.þ.b. 150 metrar á opnu svæði og u.þ.b. 20 metrar innanhúss.

## TÆKNILÝSING

Hægt er að samstilla allt að 5 röramótora á hverri rás. Öllum 5 röramótorunum er stjórnað í einu með handsendingum. Hér er einnig tekið tillit til endastaða á gluggum og hurðum sem stilltar eru inn með mismunandi hætti. Hægt er að samstilla allt að 5 handsenda við hvern röramotor.

**TÆKNILÝSING**

Senditíðni	868,4 MHz
Drægi á opnu svæði allt	að 150 metrar
Drægi innanhúss allt	að 20 metrar
Spennugjafi	3 V DC
Gerð rafhlöðu	2 x LR03 / AAA
Varnarflokkur	IP 20
Umhverfishiti	0 ° til 50 °C



Staðhættir í byggingunni geta takmarkað drægi og virkni handsendisins.



## SKÝRINGAR Á SKJÁMYNDUM OG HNÖPPUM

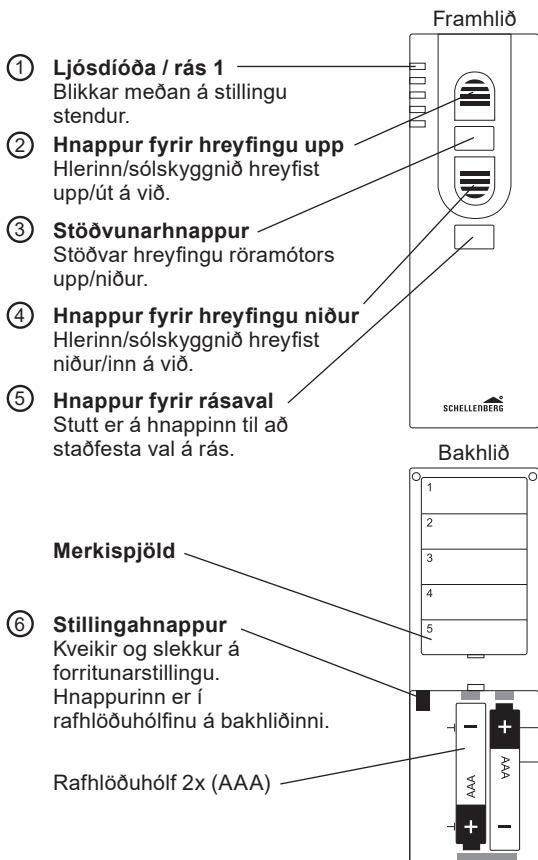



1x

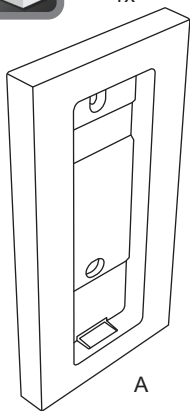

A

1x

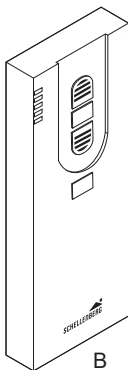

B

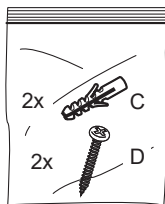

2x

C

2x

D

2x



E

# A

## 1.

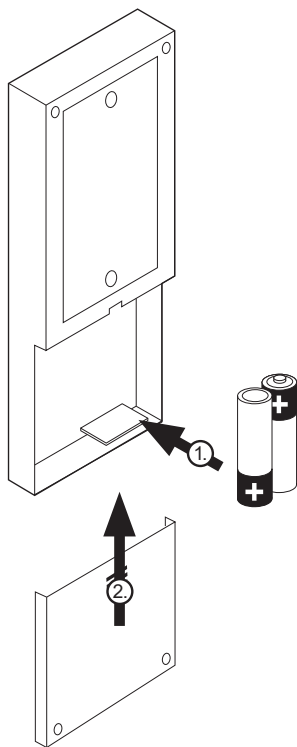

**2.**

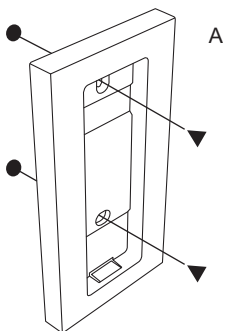

**3.**

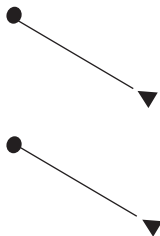

4.

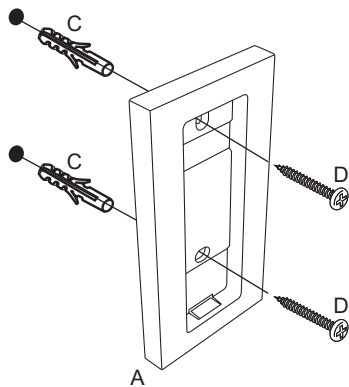

5.

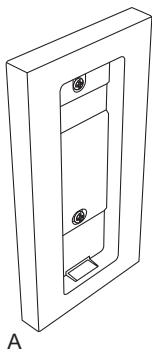

**B**

**6.**

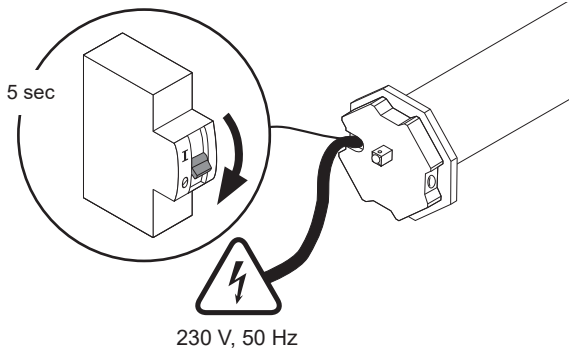



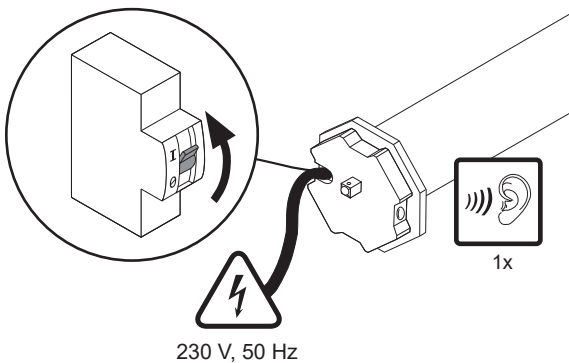



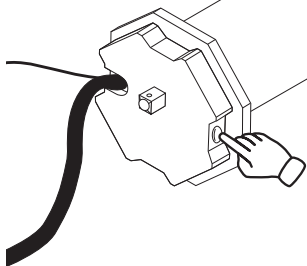



**7.**



8.



- 1x  = 1. 
- 2x  = 2. 
- 3x  = 3. 
- 4x  = 4. 
- 5x  = 5. 

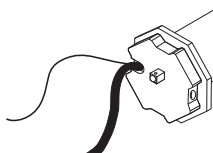

1-5x

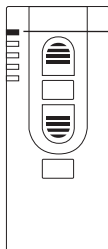

1 = 5

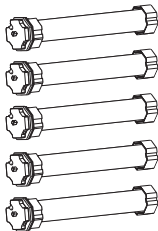

**C**

**9.**

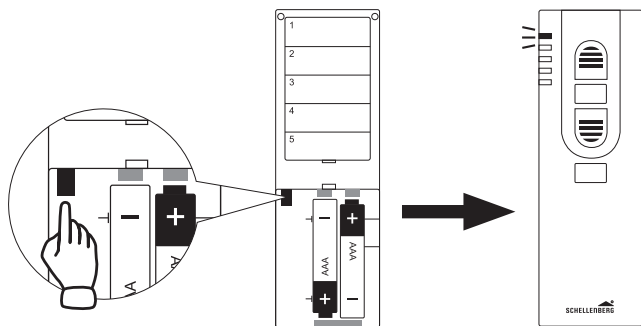

**D**

**10.**

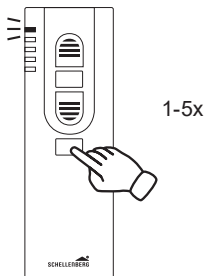



# E

11.

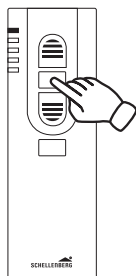

1-5x

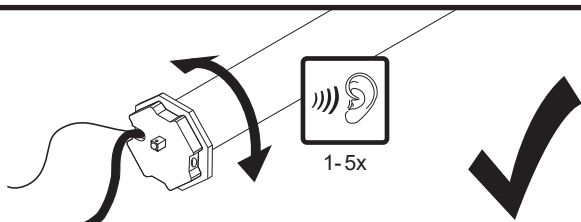

**12.**

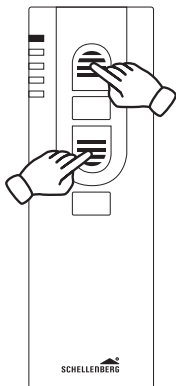

**13.**

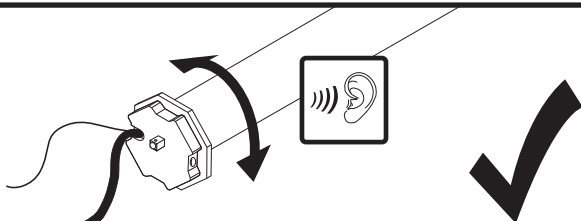
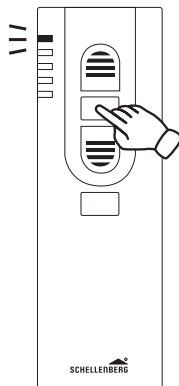

F

14.

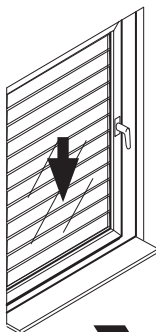
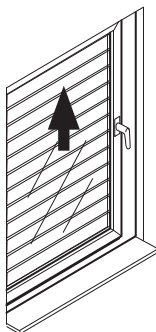
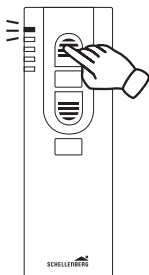

G

15.

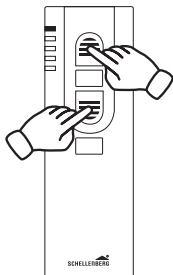

16.

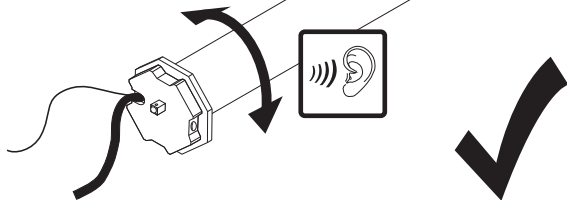
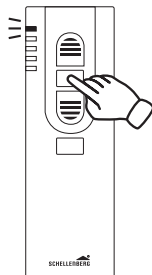

# H

17.

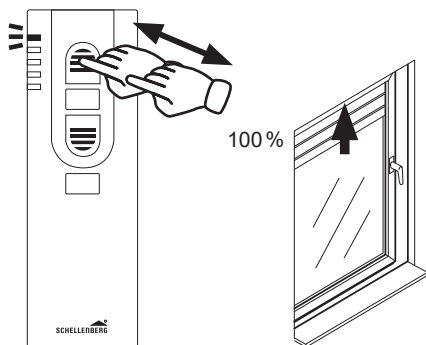
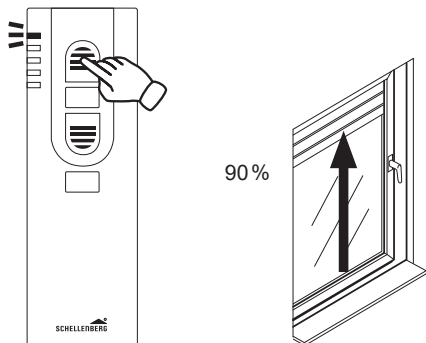

**18.**

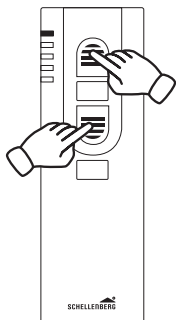

**19.**

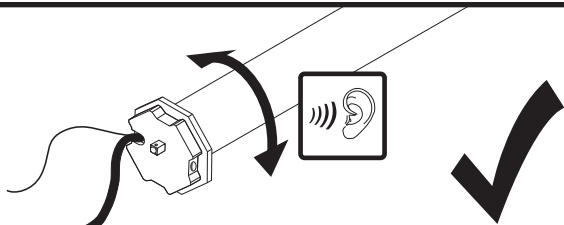
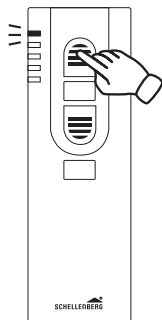

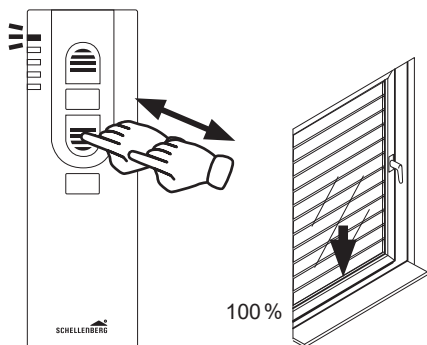
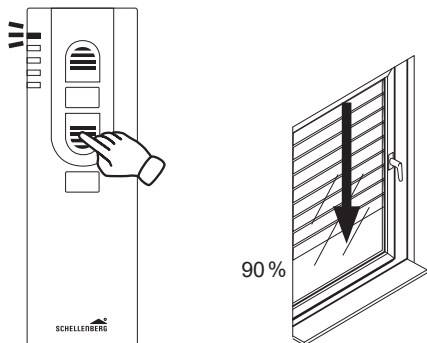

**21.**

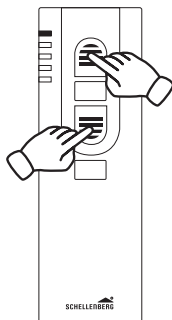

**22.**

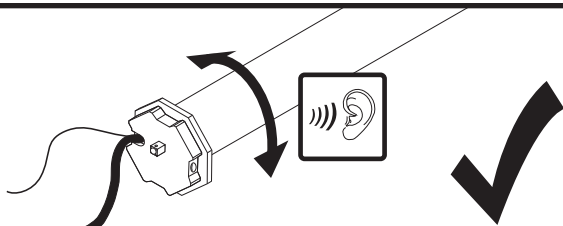
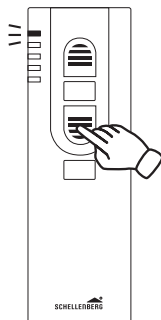



**J**

**23.**

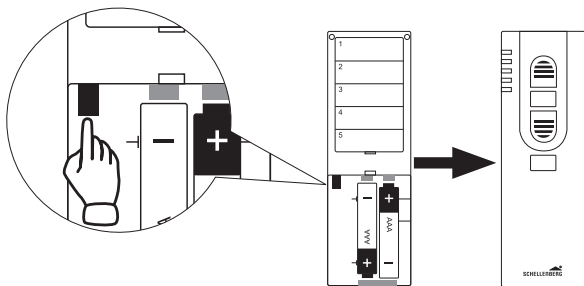

**K**

**24.**

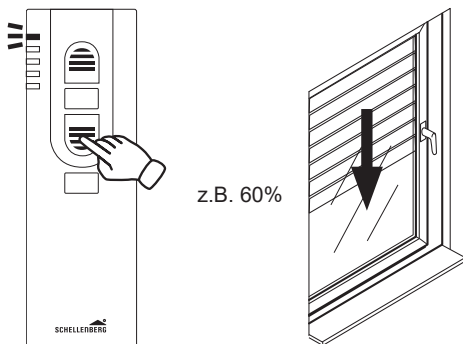

**25.**

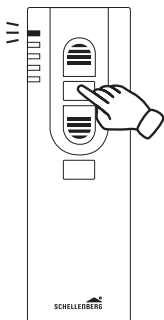

**26.**

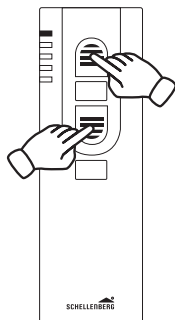

**27.**

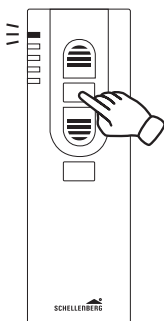

**28.**

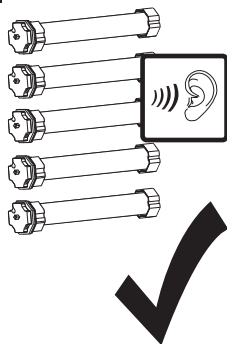

L

29.

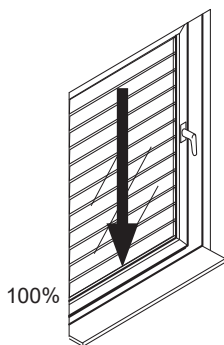
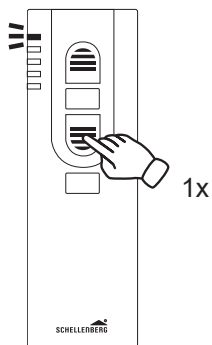

**30.**

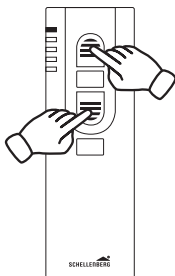

**31.**

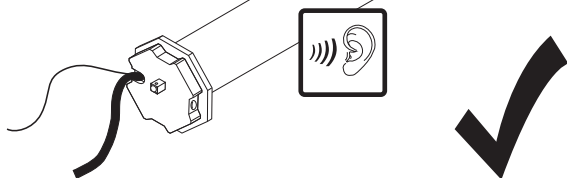
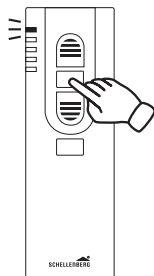

# M

32.

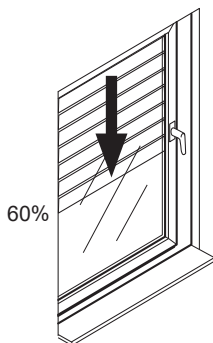
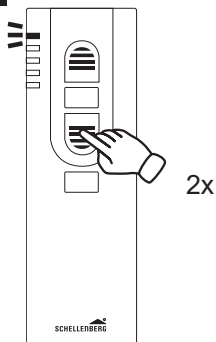

# N

33.

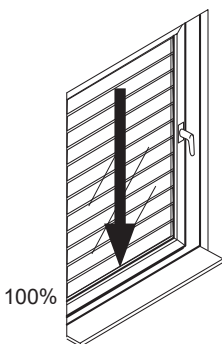
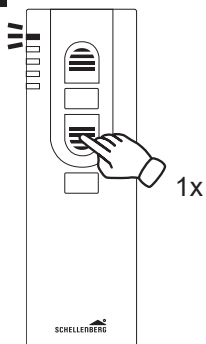

0

34.

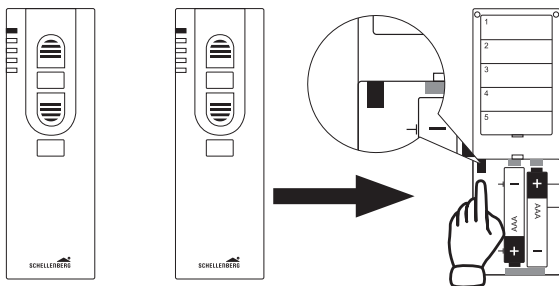

1 + 2...5

35.

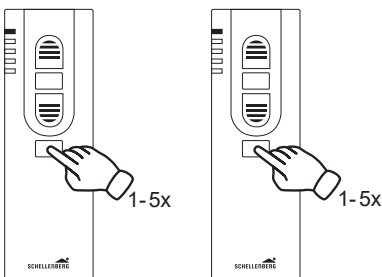

1 + 2...5

36.

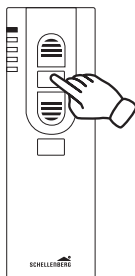

1

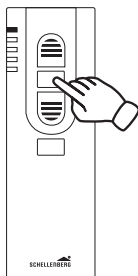

2

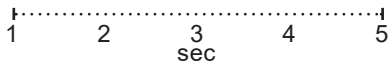

1



2

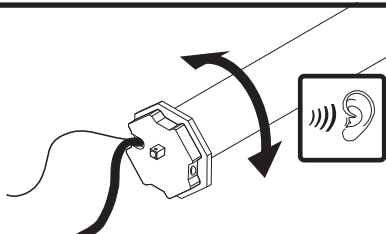

37.

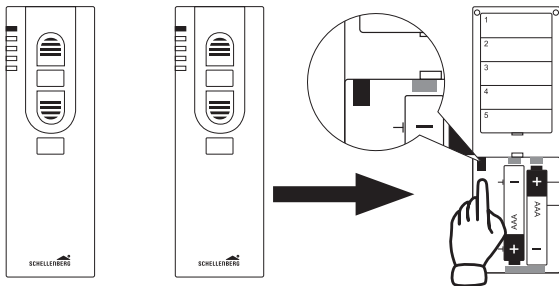

1 + 2...5





**P**

**38.**

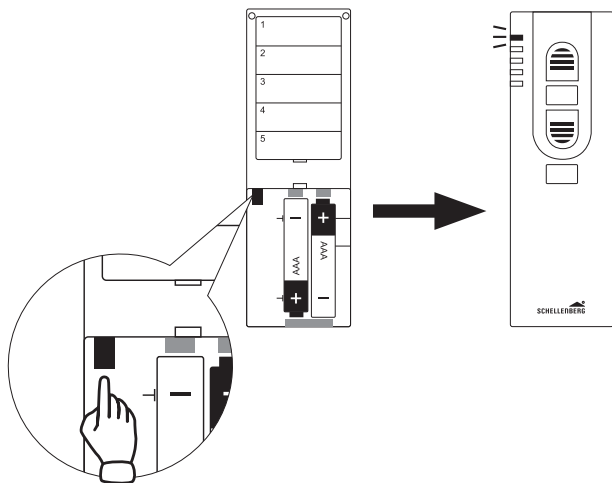

**39.**

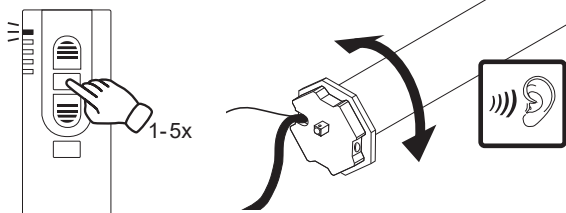

**40.**

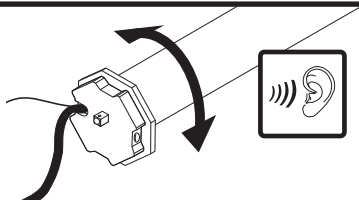
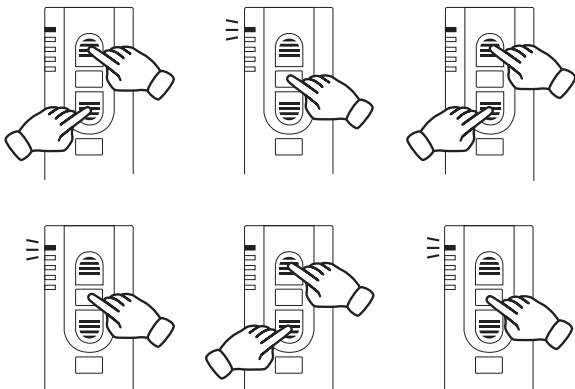

**41.**

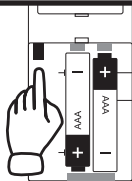

**Q**

**42.**

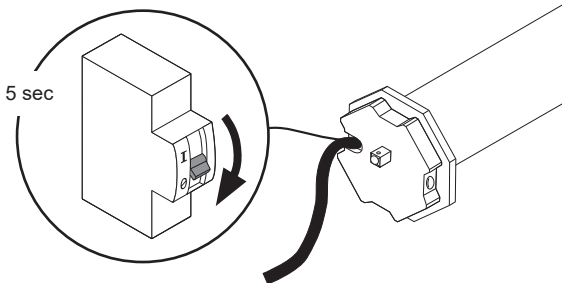

**43.**

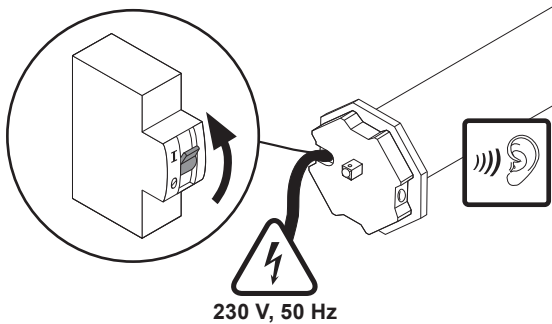

**1.-8.**



**9.-41.**





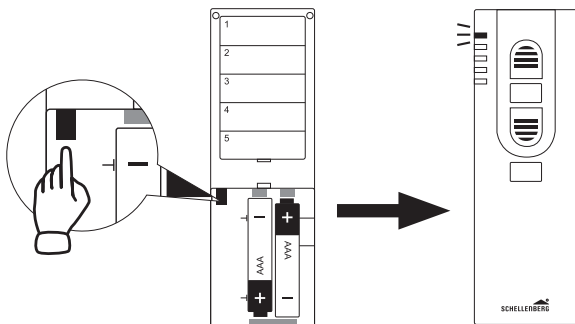

**44.**

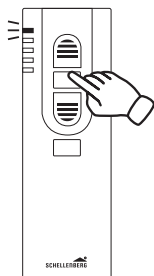

**45.**



- 1x = 1. 
- 2x = 2. 
- 3x = 3. 
- 4x = 4. 
- 5x = 5. 

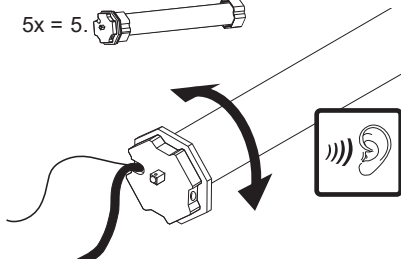

46.

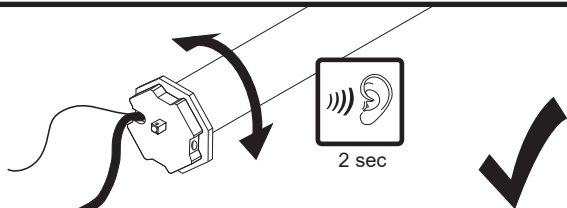
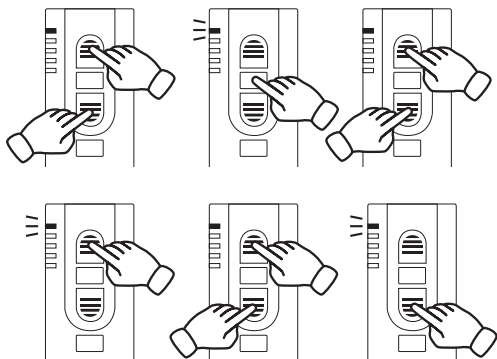

47.

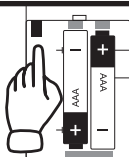

- DE** Bei Garantie, Ersatzteilbedarf oder Fragen rund um die sachgemäße Montage Ihres Produktes wenden Sie sich bitte an unseren Kunden-Service.
- GB** For warranty claims, spare parts requests or questions regarding the proper installation of your product, please contact our Consumer Service Department. **service@schellenberg.de**
- FR** Pour ce qui est des revendications de garantie, si vous avez besoin de pièces de rechange ou si vous avez des questions relatives au montage de votre produit, veuillez contacter notre service après-vente. **service@schellenberg.de**
- NL** Neem bij garantie, behoefte aan onderdelen of vragen rond de vakkundige montage van uw product contact op met onze klantenservice. **service@schellenberg.de**
- PL** W razie roszczeń gwarancyjnych, zapotrzebowania na części zamienne lub pytań dotyczących prawidłowego montażu produktu należy zwrócić się do naszego serwisu. **service@schellenberg.de**
- IT** Per la garanzia, pezzi di ricambio o informazioni sulle operazioni di montaggio corrette del prodotto, si prega di contattare il servizio di assistenza clienti. **service@schellenberg.de**
- ES** Si tiene una reclamación de garantía, necesita piezas de repuesto o tiene preguntas acerca del montaje adecuado de su producto, le rogamos se ponga en contacto con nuestro servicio de atención al cliente. **service@schellenberg.de**
- PT** Em caso de garantia, necessidade de peças sobressalentes ou perguntas sobre a devida montagem do seu produto, contacte a nossa assistência técnica. **service@schellenberg.de**
- CZ** V případě záruky, potřeby náhradních dílů nebo dotazů ohledně odborné montáže vašeho výrobku se obraťte na náš zákaznický servis. **service@schellenberg.de**
- SK** Ak máte otázky ohľadom záruky, náhradných dielov alebo odbornej montáže produktu, obráťte sa na náš zákaznický servis. **service@schellenberg.de**
- HU** A garanciával, pótalkatrész rendelésével vagy a termék szakszerű szerelésével kapcsolatos bármilyen kérdés esetén forduljon ügyfélszolgálatunkhoz. **service@schellenberg.de**

**HR** U slučaju jamstvenog zahtjeva, potrebe za zamjenskim dijelovima ili pitanja o odgovarajućoj montaži proizvoda obratite se našoj službi za korisnike.  
**service@schellenberg.de**

**SI** V primeru garancije, potrebe po nadomestnih delih ali vprašanjih glede pravilne montaže svojega izdelka, se obrnite na naš servis za stranke  
**service@schellenberg.de**

**RO** U slučaju jamstvenog zahtjeva, potrebe za zamjenskim dijelovima ili pitanja o odgovarajućoj montaži proizvoda obratite se našoj službi za korisnike.  
**service@schellenberg.de**

**BG** При гаранция, необходимост от резервни части или въпроси за правилния монтаж на вашия продукт се обръщайте към нашия отдел за обслужване на клиенти.  
**service@schellenberg.de**

**GR** Σε περίπτωση εγγύησης, ανάγκης ανταλλακτικών ή ερωτήσεων γύρω από τη σωστή συναρμολόγηση του προϊόντος σας αποταθείτε παρακαλώ στο τμήμα εξυπηρέτηση πελατών της εταιρείας μας.  
**service@schellenberg.de**

**TR** Garanti, yedek parça ihtiyacı ve ürününüzün usulüne uygun montajı ile ilgili tüm konularda müşteri hizmetlerine danışabilirsiniz.  
**service@schellenberg.de**

**RU** v При гарантийных претензиях, замене запчастей или вопросах, касающихся надлежащего монтажа Вашего изделия, просим обращаться в нашу сервисную службу.  
**service@schellenberg.de**

**UA** Протягом гарантійного періоду за запасними частинами або з питань щодо правильного встановлення виробу звертайтеся до нашого відділу обслуговування клієнтів.  
**service@schellenberg.de**

**LT** Garantijos metu, dėl atsarginių dalių arba kilus klausimams dėl tinkamo gaminio montavimo, kreipkitės į mūsų klientų techninio aptarnavimo skyrių.  
**service@schellenberg.de**

**LV** Ja rodas neskaidrības par garantiju, ir nepieciešamas rezerves daļas vai arī jums ir jautājumi par jūsu iegādātās ierīces pareizu montāžu, lūdzmu, sazinieties ar mūsu klientu apkalpošanas dienestu.  
**service@schellenberg.de**

**EE** Toote garantiid, varuosi ja paigaldust puudutavates küsimustes pöörduge meie klienditeenindusse.  
**service@schellenberg.de**



- SE** Vid garantianspråk, behov av reservdelar eller frågor angående korrekt montering av era produkter, ber vi er att kontakta vår kundservice.  
**service@schellenberg.de**
- DK** Kontakt venligst vores kundeservice, hvis du har spørgsmål om garanti eller den korrekte montering af dit produkt, eller hvis du har brug for reservedele.  
**service@schellenberg.de**
- NO** Vennligst ta kontakt med vår kundeservice ved spørsmål i forbindelse med garanti, reservedeler eller forskriftsmessig montering av produktet.  
**service@schellenberg.de**
- FI** Takuutapauksissa, tarvittessasi varaosia tai jos sinulla on tuotteen asennukseen liittyviä kysymyksiä, käänny asiakaspalvelumme puoleen.  
**service@schellenberg.de**
- AL** Në rast kërkesash për garancinë, në rast nevoje për pjesë këmbimi ose për pyetje të ndryshme rreth montimit të duhur të produktit tuaj, jeni të lutur t'i drejtoheni shërbimit tonë për klientin.  
**service@schellenberg.de**
- BA** U slučaju pitanja u vezi jamstva, potrebnih rezervnih dijelova ili pitanja o ispravnoj montaži proizvoda obratite na našoj službi za korisnike.  
**service@schellenberg.de**
- XS** Код гаранције, потребе за резервним деловима или питања око стручне монтаже вашег производа, обратите се нашој служби за подршку корисницима.  
**service@schellenberg.de**
- IS** Ef upp koma mál varðandi ábyrgð, þörf á varahlutum eða spurningar um rétta uppsetningu á vörinni skal hafa samband við þjónustudeild okkar.  
**service@schellenberg.de**



## Alfred Schellenberg GmbH

An den Weiden 31  
57078 Siegen  
service@schellenberg.de  
www.schellenberg.de