

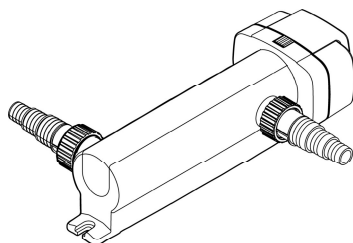

DE	Gebrauchsanleitung
EN	Operating instructions
FR	Notice d'emploi
NL	Gebruiksaanwijzing
ES	Instrucciones de uso
PT	Instruções de uso
IT	Istruzioni d'uso
DA	Brugsanvisning
NO	Bruksanvisning
SV	Bruksanvisning
FI	Käyttöohje
HU	Használati útmutató
PL	Instrukcja użytkowania
CS	Návod k použití
SK	Návod na použitie
SL	Navodila za uporabo
HR	Uputa o upotrebi
RO	Instrucțiuni de folosință
BG	Упътване за употреба
UK	Посібник з експлуатації
RU	Руководство по эксплуатации

PondoTronic UVC 18/24

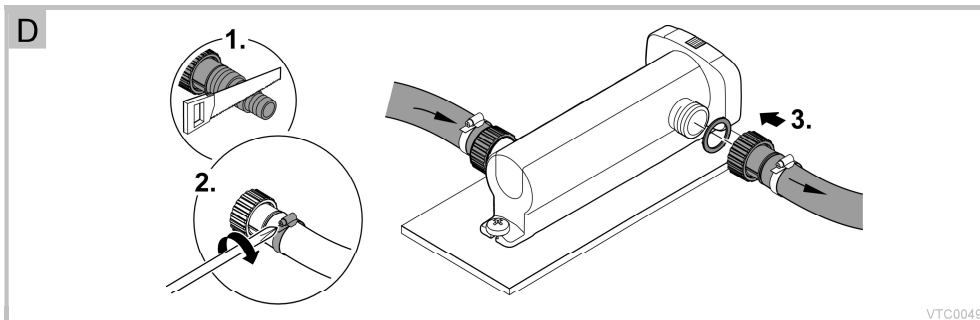

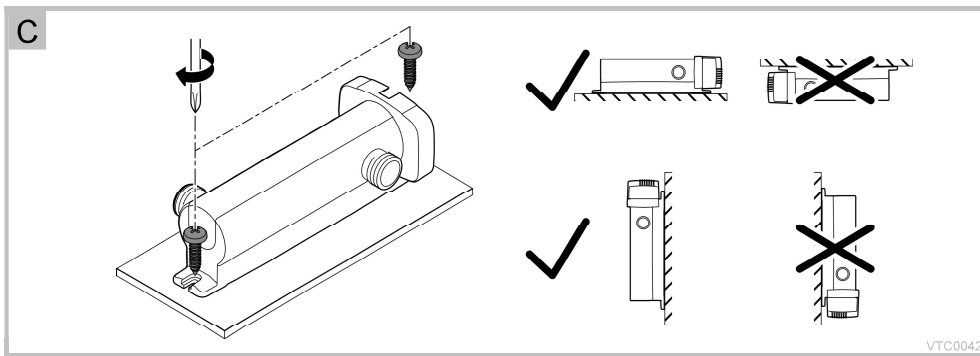
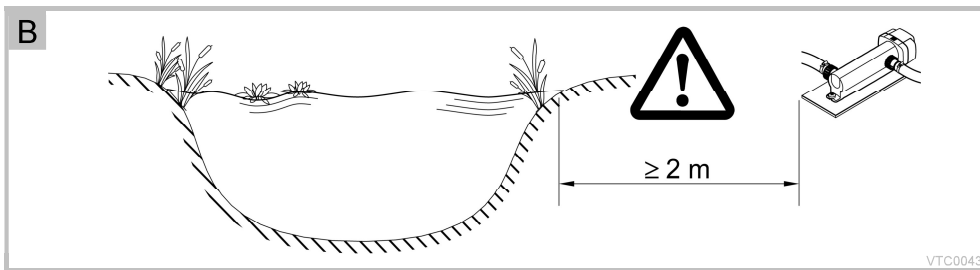
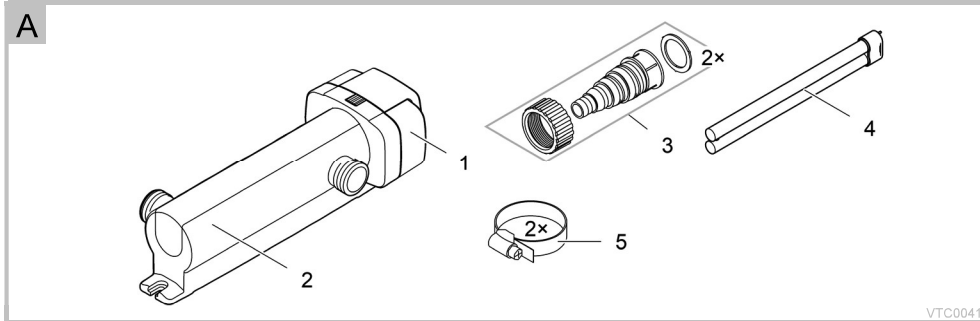

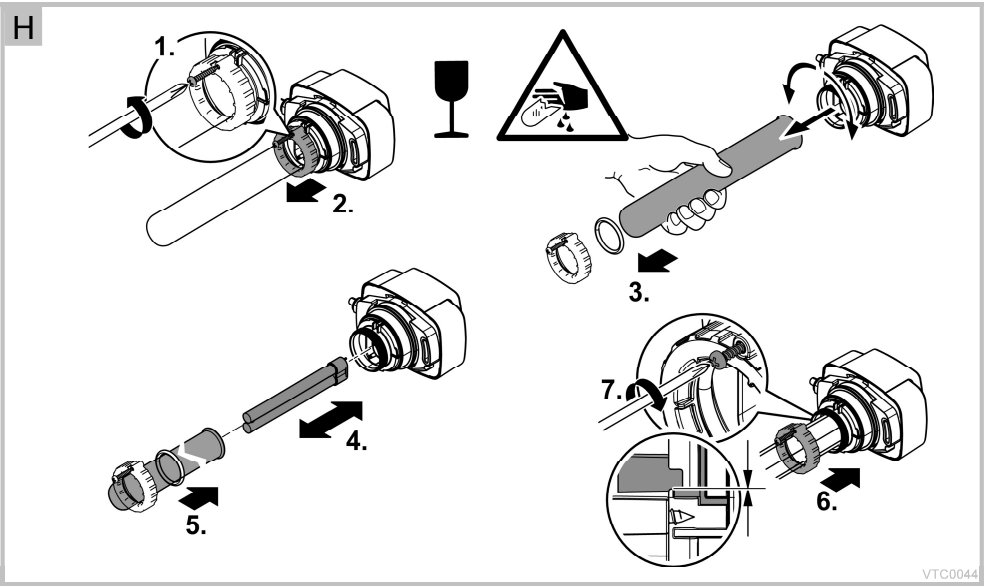
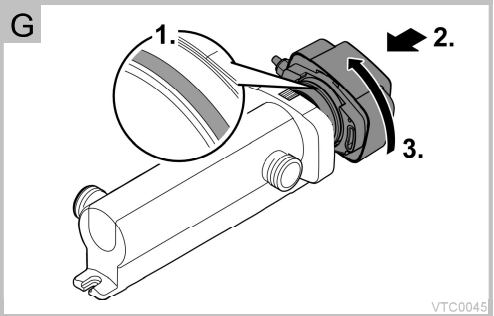
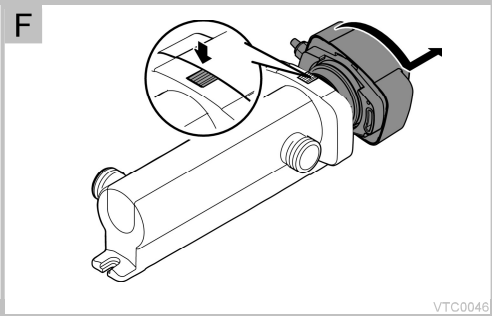
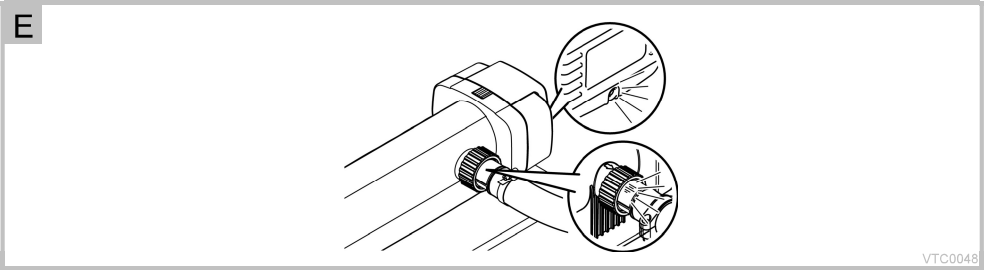

Original-Anleitung. Die Anleitung gehört zum Gerät und muss bei Weitergabe des Geräts stets mitgegeben werden.

⚠ WARNUNG

- ▶ Trennen Sie alle elektrischen Geräte im Wasser vom Stromnetz, bevor Sie ins Wasser greifen. Andernfalls drohen schwere Verletzungen oder Tod durch Stromschlag.
 - ▶ Dieses Gerät kann von Kindern ab 8 Jahren und darüber sowie von Personen mit verringerten physischen, sensorischen oder mentalen Fähigkeiten oder Mangel an Erfahrung und Wissen benutzt werden, wenn sie beaufsichtigt oder bezüglich des sicheren Gebrauchs des Gerätes unterwiesen wurden und die daraus resultierenden Gefahren verstehen. Kinder dürfen nicht mit dem Gerät spielen. Reinigung und Benutzerwartung dürfen nicht von Kindern ohne Beaufsichtigung durchgeführt werden.
-

Sicherheitshinweise

Elektrischer Anschluss

- Für die Elektroinstallation im Außenbereich gelten spezielle Vorschriften. Die Elektroinstallation darf nur von einer Elektrofachkraft ausgeführt werden.
 - Die Elektrofachkraft ist aufgrund ihrer fachlichen Ausbildung, Kenntnisse und Erfahrungen qualifiziert und darf Elektroinstallationen im Außenbereich durchführen. Sie kann mögliche Gefahren erkennen und beachtet die regionalen und nationalen Normen, Vorschriften und Bestimmungen.
 - Bei Fragen und Problemen wenden Sie sich an eine Elektrofachkraft.
- Schließen Sie das Gerät nur an, wenn die elektrischen Daten von Gerät und Stromversorgung übereinstimmen.
- Schließen Sie das Gerät nur an einer vorschriftsmäßig installierten Steckdose an. Das Gerät muss über eine Fehlerstrom-Schutzeinrichtung mit einem Bemessungsfehlerstrom von maximal 30 mA abgesichert sein.
- Verlängerungsleitungen und Stromverteiler (z. B. Steckdosenleisten) müssen für die Verwendung im Freien geeignet sein (spritzwassergeschützt).
- Schützen Sie offene Stecker und Buchsen vor Feuchtigkeit.

Sicherer Betrieb

- Verwenden Sie das Gerät nicht, wenn elektrische Leitungen oder Gehäuse beschädigt sind.
- Entsorgen Sie das Gerät, wenn seine Netzanschlussleitung beschädigt ist. Die Netzanschlussleitung kann nicht ersetzt werden.
- Tragen oder ziehen Sie das Gerät nicht an der elektrischen Leitung.
- Verlegen Sie Leitungen so, dass sie vor Beschädigungen geschützt sind und dass niemand darüber fallen kann.
- Nehmen Sie niemals technische Änderungen am Gerät vor.
- Führen Sie nur die Arbeiten am Gerät durch, die in dieser Anleitung beschrieben sind.
- Verwenden Sie nur Original-Ersatzteile und -Zubehör.

Bestimmungsgemäße Verwendung

Verwenden Sie das in dieser Anleitung beschriebene Produkt ausschließlich wie folgt:

- Zur Reinigung von Gartenteichen.
- Zum Betrieb mit sauberem Wasser.
- Unter Einhaltung der technischen Daten. (→ Technische Daten)

Für das Gerät gelten folgende Einschränkungen:

- Dieses Produkt ist nicht zur Allgemeinbeleuchtung geeignet, sondern lediglich für den beschriebenen Einsatzzweck vorgesehen.
- Die UVC-Lampe niemals außerhalb des Gehäuses betreiben oder für andere Zwecke verwenden. Die UVC-Strahlung ist auch in geringen Dosierungen gefährlich für Augen und Haut.
- Nicht für gewerbliche oder industrielle Zwecke verwenden.
- Niemals ohne Wasserdurchfluss betreiben.
- Niemals mit anderen Flüssigkeiten als Wasser betreiben.
- Nicht zur Sterilisation von Trinkwasser oder anderen Flüssigkeiten verwenden.
- Nicht in Verbindung mit Chemikalien, Lebensmitteln, leicht brennbaren oder explosiven Stoffen einsetzen.

Produktbeschreibung







Lieferumfang

□ A	PondoTronic UVC 18/24
1	Gerätekopf
2	Gehäuse
3	Transparente Stufenschlauchtülle mit Überwurfmutter und Flachdichtung • Für Schlauchdurchmesser 19 ... 38 mm
4	UVC-Lampe
5	Schlauchschele 20 ... 50 mm

Eigenschaften

Die UV-Strahlung des UVC-Klärers entfernt Schwebelagen, Bakterien und Keime. Der UVC-Klärer wird in den Wasserkreislauf integriert, idealerweise vor einem Teichfilter.

Symbole auf dem Gerät

IP 24	Das Gerät ist geschützt gegen Spritzwasser und gegen das Berühren von gefährlichen Teilen.
	Gefährliche UVC-Strahlung.
	Schützen Sie das Gerät vor direkter Sonneneinstrahlung.
	Die Leuchte ist geeignet zur direkten Befestigung auf normalen entflammaren Befestigungsflächen.
	Schützen Sie das Gerät vor Frost.
	Entsorgen Sie das Gerät nicht mit dem normalen Hausmüll.
	Lesen Sie die Gebrauchsanleitung.

- DE -

Aufstellen und Anschließen

Voraussetzung

- Der Gerätekopf ist abgenommen. (→ Gerätekopf ausbauen)

Gerät aufstellen

So gehen Sie vor:

B, C

- Stellen Sie das Gerät mindestens 2 m vom Teichrand entfernt auf.
- Stellen Sie das Gerät nur in den erlaubten Positionen auf. Dadurch ist der fehlerfreie Betrieb gewährleistet.
- Berücksichtigen Sie ausreichend Freiraum für Wartungsarbeiten.
- Bauen Sie den Gerätekopf wieder ein, nachdem Sie das Gehäuse auf dem Untergrund festgeschraubt haben. (→ Gerätekopf einbauen)

Anschlüsse herstellen

So gehen Sie vor:

D

1. Falls erforderlich, Stufenschlauchtülle auf den Durchmesser des verwendeten Schlauchs kürzen.
 - Dadurch werden Druckverluste reduziert.
2. Schlauchschelle über den Schlauch schieben, Schlauch auf die Schlauchtülle stecken und mit Schlauchschelle sichern.
 - Bei einer Stufenschlauchtülle mit separater Überwurfmutter erst die Überwurfmutter über den Schlauch schieben.
3. Stufenschlauchtülle mit Dichtung am Gehäuse anschließen.
 - Eingang und Ausgang anschließen.
 - Stufenschlauchtülle handfest anziehen.

Inbetriebnahme

Voraussetzung

- Erst die Pumpe, dann den UVC-Klärer einschalten.
- Alle Anschlüsse auf Dichtigkeit prüfen.

Einschalten/Ausschalten

- **Einschalten:** Stecken Sie den Netzstecker in die Steckdose.
 - Das Gerät schaltet sich sofort ein.
- **Ausschalten:** Ziehen Sie den Netzstecker aus der Steckdose.

Funktion prüfen

E

- Die Funktionsanzeige leuchtet, wenn die UVC-Lampe eingeschaltet ist.

Reinigung und Wartung

HINWEIS

Verwenden Sie keine aggressiven Reinigungsmittel oder chemische Lösungen. Diese Mittel können das Gehäuse beschädigen, die Funktion des Geräts beeinträchtigen und sie schaden den Tieren, Pflanzen und der Umwelt.

► Reinigen Sie das Gehäuse nur von außen mit klarem Wasser und einer weichen Bürste.

- Empfohlene Reinigungsmittel bei hartnäckigen Verkalkungen:
 - Essig- und chlorfreien Haushaltsreiniger.

Gerätekopf ausbauen

VORSICHT

Ultraviolette Strahlung der UVC-Lampe kann die Augen und Haut schädigen.

- ▶ Betreiben Sie die UVC-Lampe niemals außerhalb des Gehäuses oder in einem beschädigten Gehäuse.
- ▶ Trennen Sie das Gerät vom Stromnetz, bevor Sie mit den Wartungsarbeiten beginnen oder bevor Sie die UVC-Lampe ersetzen.

VORSICHT

Quarzglas und UVC-Lampe können zerbrechen und Schnittverletzungen verursachen.

- ▶ Führen Sie alle Arbeiten am UVC-Klärer vorsichtig durch, um Schnittverletzungen zu vermeiden.
- ▶ Vermeiden Sie Erschütterungen, Stöße und hektische Bewegungen, um Glasbruch zu verhindern.

So gehen Sie vor:

F

- Drücken Sie den Rasthaken, drehen Sie dann den Gerätekopf gegen den Uhrzeigersinn bis zum Anschlag und ziehen Sie den Gerätekopf vorsichtig aus dem Gehäuse.

 Aus Sicherheitsgründen lässt sich die UVC-Lampe erst einschalten, wenn der UVC-Klärer ordnungsgemäß im Gerät eingebaut ist.

Gerätekopf einbauen

So gehen Sie vor:

G

1. Prüfen Sie den O-Ring am Gerätekopf auf richtigen Sitz prüfen.
 - Reinigen Sie den O-Ring, ersetzen Sie ihn bei einer Beschädigung.
2. Schieben Sie den Gerätekopf vorsichtig und mit leichtem Druck bis zum Anschlag in das Gehäuse.
 - Verdrehen Sie den Gerätekopf etwas, bis Zapfen und Nuten des Bajonettverschlusses ineinander greifen.
3. Drehen Sie den Gerätekopf im Uhrzeigersinn bis zum Anschlag.

Quarzglas reinigen / UVC-Lampe ersetzen

Ersetzen Sie die UVC-Lampe spätestens nach 8000 Betriebsstunden. Bei konstantem Betrieb entspricht das ungefähr einer Teichsaison. Dadurch wird eine optimale Filterleistung gewährleistet.

VORSICHT

Quarzglas und UVC-Lampe können zerbrechen und Schnittverletzungen verursachen.

- ▶ Führen Sie alle Arbeiten am UVC-Klärer vorsichtig durch, um Schnittverletzungen zu vermeiden.
- ▶ Vermeiden Sie Erschütterungen, Stöße und hektische Bewegungen, um Glasbruch zu verhindern.

Voraussetzung

- Der Gerätekopf ist abgenommen. (→ Gerätekopf ausbauen)
- Verwenden Sie nur UVC-Lampen, deren Bezeichnung und Leistungsangabe mit den Angaben auf dem Typenschild übereinstimmen. (→ Technische Daten)

So gehen Sie vor:

H

- Lösen Sie die Blechsraube, bis die Schraubenspitze im Gehäuse der Klemmschraube versenkt ist.
- Ziehen Sie das Quarzglas mit einer leichten Drehbewegung vorsichtig nach vorne ab.
- Drücken Sie Quarzglas mit dem O-Ring beim Einbauen vorsichtig bis zum Anschlag in den Gerätekopf.
 - Der O-Ring muss in dem Spalt zwischen Gerätekopf und Quarzglas liegen.
- Ziehen Sie die Klemmschraube bis zum Anschlag fest.
- Wischen Sie das Quarzglas mit einem feuchten Tuch ab, um Schmutz und Fingerabdrücke zu entfernen.
- Nach Abschluss der Arbeiten den Gerätekopf einbauen. (→ Gerätekopf einbauen)

Lagern/Überwintern

Außerhalb des zulässigen Umgebungstemperaturbereichs müssen Sie das Gerät deinstallieren. (→ Technische Daten)

- Gerät trocken und frostfrei lagern.

Störungsbeseitigung

Störung	Ursache	Abhilfe
Das Gerät erbringt keine zufrieden stellende Leistung	Wasser ist extrem verschmutzt	Algen und Blätter aus dem Teich entfernen Wasser tauschen
	Quarzglas ist verschmutzt	Quarzglas reinigen
	UVC-Lampe hat keine Leistung mehr	Die Lampe muss nach 8000 Betriebsstunden erneuert werden
	Durchflussleistung zu hoch	Pumpenleistung reduzieren
UVC-Lampe leuchtet nicht	Netzstecker nicht angeschlossen	Netzstecker anschließen
	UVC-Lampe defekt	UVC-Lampe austauschen
	Anschluss defekt	Elektrischen Anschluss überprüfen

Technische Daten

Beschreibung			PondoTronic UVC 18	PondoTronic UVC 24
Anschlussspannung		V AC	220-240	220-240
Netzfrequenz		Hz	50/60	50/60
Leistungsaufnahme		W	18	24
Länge Netzkabel		m	5	5
Schutzart			IP24	IP24
Zulässiger Wassertemperaturbereich		°C	+4 ... +35	+4 ... +35
Maximal zulässiger Durchflussmenge		l/h	3500	4500
Maximal zulässiger Betriebsdruck		bar	0,6	0,6
UVC-Lampe	Typ		18 W TC-L (UVC)	24 W TC-L (UVC)
Abmessungen	Länge	mm	460	460
	Breite	mm	150	150
	Höhe	mm	130	130
Gewicht		kg	2	2

Verschleißteile

- UVC-Lampe, Quarzglas und O-Ring für Quarzglas

Entsorgung

HINWEIS



Dieses Gerät darf nicht als Hausmüll entsorgt werden.

- ▶ Entsorgen Sie die UVC-Lampe und das Gerät über das dafür vorgesehene Rücknahmesystem.
- ▶ Machen Sie das Gerät durch Abschneiden der Kabel unbrauchbar.

Garantiebedingungen

PfG gewährt 2 Jahre Garantie ab Verkaufsdatum auf nachweisbare Material- und Fabrikationsfehler. Verschleißteile, wie z.B. Leuchtmittel etc. sind nicht Bestandteile der Garantie. Voraussetzung für die Garantieleistung ist die Vorlage des Kaufbeleges. Der Garantieanspruch erlischt bei unsachgemäßer Handhabung, elektrischer oder mechanischer Beschädigung durch missbräuchliche Anwendung sowie bei unsachgemäßer Reparatur durch nicht autorisierte Werkstätten. Reparaturen dürfen nur von PfG oder von PfG autorisierten Werkstätten durchgeführt werden. Bei der Anmeldung von Garantieansprüchen senden Sie das beanstandete Gerät oder das defekte Teil mit Fehlerbeschreibung und Kaufbeleg frei Haus an PfG. PfG behält sich vor Montagekosten in Rechnung zu stellen. Für Transportschäden haftet PfG nicht. Diese müssen umgehend gegen den Transporteur geltend gemacht werden. Weitergehende Ansprüche, gleich welcher Art, insbesondere für Folgeschäden, sind ausgeschlossen. Diese Garantie berührt nicht die Ansprüche des Endkunden gegen den Händler.

Original manual. This manual belongs with the unit and must always be passed on together with the unit.

⚠ WARNING

- ▶ **Disconnect all electrical devices in the water from the power supply before reaching into the water. Otherwise there is a risk of severe injuries or death by electrocution.**
 - ▶ **This unit can be used by children aged 8 and above and by persons with reduced physical, sensory or mental capabilities or lack of experience and knowledge if they are supervised or have been instructed on how to use the unit in a safe way and they understand the hazards involved. Do not allow children to play with the unit. Only allow children to carry out cleaning and user maintenance under supervision.**
-

Safety information

Electrical connection

- Special regulations apply for electrical installation in outdoor spaces. Only a qualified electrician may perform the electrical installation.
 - The qualified electrician has the necessary professional training, knowledge and experience to perform electrical installation in outdoor spaces. The electrician can detect potential dangers and knows how to adhere to regional and national standards, regulations and directives.
 - For your own safety, please consult a qualified electrician.
- Only connect the unit if the electrical data of the unit and the power supply match.
- Only plug the unit into a correctly installed outlet. Ensure that the unit is fused for a rated fault current of max. 30 mA by means of a fault current protection device.
- Extension cables and power distributors (e.g. outlet strips) must be suitable for outdoor use (splash-proof).
- Protect open plugs and sockets from moisture.

Safe operation

- Do not use the unit, if electrical lines or the housing are damaged.
- Dispose of the unit if its power connection cable is damaged. The power connection cable cannot be replaced.
- Do not carry or pull the unit by its power cable.
- Route lines in such a way that they are protected from damage and do not present a tripping hazard.
- Never carry out technical changes to the unit.
- Only carry out work on the unit that is described in this manual.
- Only use original spare parts and accessories.

Intended use

Only use the product described in this manual as follows:

- For cleaning garden ponds.
- For operation with clean water.
- While adhering to the technical specifications. (→ Technical data)

The following restrictions apply to the unit:

- This product is not suitable for general lighting, but is only intended for the purpose described here.
- Never operate the UVC lamp outside the casing or use it for any other purposes. The UVC radiation is harmful to the eyes and skin even in small doses.
- Do not use for commercial or industrial purposes.
- Never run the unit without water.
- Never use the unit with fluids other than water.
- Not to be used for sterilising drinking water or other fluids.
- Do not use in conjunction with chemicals, foodstuff, easily flammable or explosive substances.

Product Description







Scope of delivery

<input type="checkbox"/> A	PondoTronic UVC 18/24
1	Unit head
2	Casing
3	Transparent stepped hose adapter with union nut and flat seal <ul style="list-style-type: none"> • For hose diameter 19 ... 38 mm
4	UVC lamp
5	Hose clip 20 ... 50 mm

Properties

The UV radiation of the UVC clarifier removes suspended algae, bacteria and germs. The UVC clarifier is integrated in the water circuit, ideally upstream of a pond filter.

Symbols on the unit

IP 24	The unit is protected against splash water and against contact with dangerous components.
	Dangerous UVC radiation.
	Protect the unit from direct sunlight.
	The lamp is suitable for direct fastening to normally flammable mounting surfaces.
	Protect the unit from freezing temperatures.
	Do not dispose of the unit with normal household waste.
	Read the operating instructions.

Installation and connection

Prerequisite

- The unit head is removed. (→ Dismantling the unit head)

Installing the unit

How to proceed:

B, C

- Install the unit at least 2 m from the edge of the pond.
- Only install the unit in the permitted positions. This ensures fault-free operation.
- Allow sufficient space for carrying out maintenance work.
- Reinstall the unit head after screwing the casing to the ground. (→ Fitting the unit head)

Establishing the connections

How to proceed:

D

1. Shorten the stepped hose adapter to the diameter of the hose used if necessary.
 - This reduces pressure losses.
2. Slip the hose clip over the hose, fit the hose onto the hose connector and secure with the hose clip.
 - In the case of a stepped hose adapter with separate union nut, first push the union nut over the hose.
3. Connect the stepped hose adapter with seal to the casing.
 - Connect the inlet and outlet.
 - Hand tighten the stepped hose adapter.

Commissioning/start-up

Prerequisite

- First switch on the pump, then the UVC clarifier.
- Check all connections for leaks.

Switching ON/switching OFF

- **Switching on:** Plug the power plug into the outlet.
 - The unit switches on immediately.
- **Switching off:** Pull the power plug from the outlet.

Check the function.

E

- The function display is lit when the UVC lamp is switched on.

Maintenance and cleaning

NOTE

Do not use aggressive cleaning agents or chemical solutions. These agents can damage the housing, impair the function of the device and harm animals, plants and the environment.

► Only clean the unit from the outside with clear water and a soft brush.

- Recommended cleaning agent for removing stubborn limescale deposits:
 - Vinegar- and chlorine-free household cleaning agent.

Dismantling the unit head

CAUTION

The ultra-violet radiation of the UVC lamp can damage your eyes and skin.

- ▶ Never operate the UVC lamp outside its housing.
- ▶ Disconnect the unit from the mains before starting maintenance or before replacing the UVC lamp.

CAUTION

The quartz glass and UVC lamp could break and result in cuts.

- ▶ Carry out all work on the UVC clarifier carefully to avoid cutting injuries.
- ▶ Avoid vibrations, impacts and hectic movements to prevent the breaking of glass.

How to proceed:

F

- Push down the snap-fit hook, then turn the unit head counter-clockwise up to the stop and carefully pull the unit head out of the casing.

 For safety reasons, the UVC lamp can only be turned on when the UVC clarifier is properly installed into the device.

Fitting the unit head

How to proceed:

G

1. Check the O-ring on the unit head for correct fit.
 - Clean the O-ring, replace it if it is damaged.
2. Carefully push the unit head into the casing up to the stop while applying slight pressure.
 - While doing so, slightly turn the unit head to ensure that the tenons and the grooves of the bayonet closure mesh.
3. Turn the unit head clockwise up to the stop.

Cleaning the quartz glass / replacing the UVC lamp

Replace the UVC lamp after no more than 8000 operating hours. With constant operation, this corresponds approximately to one pond season. This ensures optimum filtering performance.

CAUTION

The quartz glass and UVC lamp could break and result in cuts.

- ▶ Carry out all work on the UVC clarifier carefully to avoid cutting injuries.
- ▶ Avoid vibrations, impacts and hectic movements to prevent the breaking of glass.

Prerequisite

- The unit head is removed. (→ Dismantling the unit head)
- Only use UVC lamps, the identification and power data of which correspond to the information on the type plate. (→ Technical data)

How to proceed:

H

- Loosen the self-tapping screw until the the screw tip is sunk into the casing of the clamping screw.
- Carefully remove the quartz glass by pulling it forward with a slight turning movement.
- Carefully push the quartz glass with the O-ring as far as the stop in the unit head during installation.
 - Ensure that the O ring is located in the gap between the unit head and the quartz glass.
- Tighten the clamping screw up to the stop.
- Wipe the quartz glass with a damp cloth to remove dirt and fingerprints.
- On completion of the work, fit the unit head. (→ Fitting the unit head)

Storage/winter protection

If the ambient temperature leaves the permissible temperature range, uninstall the unit. (→ Technical data)

- Store the unit in a dry and frost-free place.

Malfunction remedy

Malfunction	Cause	Remedy
The performance of the unit is not satisfactory	The water is extremely soiled.	Remove algae and leaves from the pond. Change water
	The quartz glass is soiled.	Clean the quartz glass.
	The UVC lamp capacity is exhausted.	The lamp must be replaced after 8000 operating hours.
	Flow rate is too high.	Reduce the pump capacity.
The UVC lamp is not lit	Power plug not connected	Connect the power plug.
	The UVC lamp is defective	Replace the UVC lamp.
	Connection defective	Check the electrical connection

Technical data

Description			PondoTronic UVC 18	PondoTronic UVC 24
Connection voltage		V AC	220-240	220-240
Mains frequency		Hz	50/60	50/60
Power consumption		W	18	24
Length of power cable		m	5	5
Protection type			IP24	IP24
Permissible water temperature range		°C	+4 ... +35	+4 ... +35
Maximum permissible flow rate		l/h	3500	4500
Max. permissible operating pressure		bar	0,6	0,6
UVC lamp	Type		18 W TC-L (UV-C)	24 W TC-L (UV-C)
Dimensions	Length	mm	460	460
	Width	mm	150	150
	Height	mm	130	130
Weight		kg	2	2

Wear parts

- UVC lamp, quartz glass and O ring for quartz glass

Disposal

NOTE



Do not dispose of this unit with household waste.

- ▶ Dispose of the UVC lamp and the unit by using the return system provided for this purpose.
- ▶ Render the unit unusable by cutting the cables.

Guarantee conditions

PfG grants a 2 year guarantee from the date of sale on proven material and manufacturing faults. Wear parts such as bulbs etc. are exempted from the guarantee. Prerequisite for our guarantee is the presentation of the purchase receipt. Our guarantee will become null and void if the unit is misused, electrically or mechanically damaged by inappropriate use and improper repair by non-authorized workshops. Repairs are reserved for workshops authorised by PfG or by PfG itself. In the case of warranty claims, please return the defective unit or part freight paid to PfG together with a description of the fault and the purchase receipt. PfG reserves the right to invoice repair costs. PfG is not liable for transport damage. Any damage must be claimed against the carrier. Further claims of whatever type, especially consequential damage, are excluded. This guarantee does not affect the final customer's claims against the dealer.

Traduction de la notice d'emploi d'origine. La notice d'emploi fait partie de l'appareil et doit par conséquent lui être toujours jointe lorsqu'il est transféré.

AVERTISSEMENT

- ▶ **Débrancher tous les appareils électriques immergés avant de pénétrer dans l'eau afin de prévenir tout risque de blessures ou un danger de mort par électrocution.**
- ▶ **Dans le cas où cet appareil serait utilisé par des mineurs de moins de 8 ans ainsi que par des personnes souffrant d'un handicap mental ou plus généralement par des personnes manquant d'expérience, un adulte averti devra être présent, qui renseignera le mineur ou la personne fragilisée concernée sur le bon emploi de ce matériel. Les enfants ne doivent pas jouer avec cet appareil. Ne pas laisser un enfant sans surveillance pour le nettoyage ou l'entretien.**

Consignes de sécurité

Raccordement électrique

- Des dispositions particulières s'appliquent aux installations électriques en extérieur. Seul un électricien qualifié peut réaliser l'installation électrique.
 - En raison de sa formation professionnelle, de ses connaissances et de son expérience, l'électricien qualifié possède les connaissances nécessaires et a le droit de réaliser des installations électriques en extérieur. Il est capable d'identifier d'éventuels dangers et respecte les normes, règlements et dispositions régionaux et nationaux en vigueur.
 - En cas de questions et de problèmes, prière de vous adresser à un électricien qualifié.
- Ne brancher l'appareil que lorsque les caractéristiques électriques de l'appareil et de l'alimentation correspondent.
- Raccorder l'appareil uniquement à une prise installée de manière réglementaire. Veiller à ce que l'appareil soit absolument protégé par fusible par le biais d'une protection différentielle avec un courant assigné de 30 mA maximum.
- Les câbles de rallonge et le distributeur de courant (p. ex. blocs multiprises) doivent être conçus pour une utilisation en extérieur (protégé contre les projections d'eau).
- Protégez les fiches et les douilles ouvertes contre l'humidité.

Exploitation sécurisée

- Ne pas utiliser l'appareil en cas d'endommagement des câbles électriques ou du boîtier.
- Jetez l'appareil si son câble de raccordement au secteur est endommagé. Le câble de raccordement au secteur ne peut pas être remplacé.
- Ne pas soulever ni tirer l'appareil par le câble électrique.
- Poser les câbles de manière à éviter tout risque d'endommagement et de trébuchement.
- Ne jamais procéder à des modifications techniques sur l'appareil.
- Exécuter des travaux sur l'appareil uniquement si ces derniers sont décrits dans la notice d'emploi.
- N'utiliser que des pièces de rechange et des accessoires d'origine.

Utilisation conforme à la finalité

Utilisez le produit décrit dans cette notice uniquement de la manière suivante :

- Pour le nettoyage de bassins de jardin.
- Pour une exploitation avec de l'eau propre.
- Dans le respect des caractéristiques techniques. (→ Caractéristiques techniques)

Les restrictions suivantes sont valables pour l'appareil :

- Ce produit ne convient pas à l'éclairage général mais est uniquement destiné à l'usage décrit.
- Ne jamais utiliser la lampe UVC en dehors du boîtier, ni dans d'autres buts que ceux prévus normalement. Le rayonnement UVC est dangereux pour les yeux et la peau même à faibles doses.
- Ne pas utiliser à des fins commerciales ou industrielles.
- Ne jamais utiliser sans débit d'eau.
- Ne jamais utiliser dans d'autres liquides que de l'eau.
- Ne pas utiliser pour la stérilisation d'eau potable ou d'autres liquides.
- Ne pas utiliser en relation avec des produits chimiques, des produits alimentaires, des matériaux facilement inflammables ou explosifs.

Description du produit







Fourniture

<input type="checkbox"/> A	PondoTronic UVC 18/24
1	Tête d'appareil
2	Boîtier
3	Embout à olive étagé transparent avec écrou raccord et joint plat <ul style="list-style-type: none"> • Pour diamètre de tuyau 19 ... 38 mm
4	Lampe UVC
5	Collier pour conduite souple 20 ... 50 mm

Propriétés

Le rayonnement UV du clarificateur UVC élimine les algues, bactéries et germes en suspension. Le clarificateur UVC s'intègre dans le circuit d'eau, de manière idéale en amont d'un filtre de bassin.

Symboles sur l'appareil

IP 24	L'appareil est protégé contre les projections d'eau et le contact avec les pièces dangereuses.
	Rayonnement UVC dangereux.
	Ne pas exposer directement l'appareil aux rayons du soleil.
	La lampe est prévue pour une fixation directe sur des surfaces de fixation normalement inflammables.
	Protégez l'appareil contre le gel.
	Ne jetez pas l'appareil avec les déchets ménagers courants.
	Lire la notice d'emploi.

- FR -

Mise en place et raccordement

Condition préalable :

- La tête de l'appareil est enlevée. (→ Démontage de la tête d'appareil)

Mise en place de l'appareil

Voici comment procéder :

B, C

- Placez l'appareil à une distance d'au moins 2 m du bord du bassin.
- Montez l'appareil uniquement dans les positions autorisées. Le fonctionnement sans problème est alors assuré.
- Prévoyez une place suffisante pour les opérations de maintenance.
- Remontez la tête d'appareil après avoir vissé à fond le boîtier sur le support. (→ Montage de la tête d'appareil)

Effectuer les raccordements

Voici comment procéder :

D

1. Si nécessaire raccourcir le manchon au diamètre de la conduite souple utilisée.
 - On réduit de cette manière les pertes de charge.
2. Glisser le collier de serrage sur le tuyau, enfiler le tuyau sur le raccord de tuyau et le fixer avec le collier de serrage.
 - Pour un manchon de conduite souple avec écrou borgne séparé : engager d'abord l'écrou borgne sur la conduite souple.
3. Raccorder sur le boîtier le manchon de conduite souple avec la pièce d'étanchéité.
 - Raccorder à l'entrée et à la sortie.
 - Serrer à la main le manchon de conduite souple.

Mise en service

Condition préalable :

- Mettre tout d'abord la pompe en circuit, puis l'appareil de clarification à UVC.
- Vérifier l'étanchéité de tous les raccordements.

Mise sous tension / hors tension

- **Mettre en circuit** : brancher la fiche secteur dans la prise de courant.
 - L'appareil se met immédiatement en marche.
- **Mettre hors circuit** : retirer la fiche secteur de la prise de courant.

Vérification fonctionnelle

E

- Le témoin lumineux s'allume lorsque la lampe UVC est sous tension.

Nettoyage et entretien

REMARQUE

N'utiliser ni produits de nettoyage agressifs ni solutions chimiques. En effet, ces produits peuvent endommager le boîtier, altérer le fonctionnement de l'appareil et nuire aux animaux, aux plantes et à l'environnement.

► Nettoyez uniquement l'extérieur du boîtier à l'eau claire et en utilisant une brosse souple.

- Produits de nettoyage recommandés en cas d'entartrages tenaces :
 - Détergents ménagers exempts de vinaigre et de chlore.

Démontage de la tête d'appareil

PRUDENCE

Le rayonnement ultraviolet de la lampe UVC peut provoquer des lésions oculaires et cutanées.

- ▶ Ne jamais utiliser la lampe UVC en dehors du boîtier ou dans un boîtier défectueux.
- ▶ Avant d'entamer les travaux de maintenance ou de remplacer la lampe UVC, débrancher l'appareil du réseau électrique.

PRUDENCE

Le verre de quartz et la lampe UVC sont cassables et risquent de causer des blessures par coupure.

- ▶ Agir avec précaution lors des travaux sur le préclarificateur à UVC afin d'éviter toute blessure par coupure.
- ▶ Éviter de faire des secousses, des impacts ou des mouvements violents pour ne pas briser le verre.

Voici comment procéder :

F

- Appuyez sur le crochet, tournez la tête de l'appareil dans le sens anti-horaire jusqu'à la butée et sortez-la prudemment du boîtier.

-  Pour des raisons de sécurité, la lampe UVC ne peut être mise sous tension que si le préclarificateur à UVC est correctement monté dans l'appareil.

Montage de la tête d'appareil

Voici comment procéder :

G

1. Vérifiez que le joint torique est bien en place sur la tête de l'appareil.
 - Nettoyez le joint torique, remplacez-le s'il est endommagé.
2. Engagez la tête de l'appareil dans le boîtier avec précaution et enfoncez-la jusqu'à la butée en exerçant une légère pression.
 - Tournez légèrement la tête de l'appareil jusqu'à ce que les ergots et les rainures du verrouillage à baionnette s'engagent les uns dans les autres.
3. Faites tourner la tête de l'appareil dans le sens horaire jusqu'à la butée.

Nettoyage du verre à quartz / remplacement de la lampe UVC

Remplacez la lampe UVC au plus tard après 8000 heures de service. Cela correspond à peu près à une saison d'utilisation du bassin en service constant. Un rendement optimal du filtre est alors assuré.

PRUDENCE

Le verre de quartz et la lampe UVC sont cassables et risquent de causer des blessures par coupure.

- ▶ Agir avec précaution lors des travaux sur le préclarificateur à UVC afin d'éviter toute blessure par coupure.
- ▶ Éviter de faire des secousses, des impacts ou des mouvements violents pour ne pas briser le verre.

Condition préalable :

- La tête de l'appareil est enlevée. (→ Démontage de la tête d'appareil)
- Employez uniquement des lampes UVC dont la désignation et la puissance correspondent aux indications fournies sur la plaque signalétique. (→ Caractéristiques techniques)

Voici comment procéder :

H

- Desserrez la vis Parker jusqu'à ce que la pointe de la vis soit enfoncée dans le logement de la vis de serrage.
- Retirez avec précaution le verre à quartz en le poussant vers l'avant tout en exerçant un léger mouvement de rotation
- Insérez le verre à quartz avec le joint torique jusqu'à la butée dans la tête de l'appareil.
 - Le joint torique doit se situer dans l'espacement compris entre la tête d'appareil et le verre de quartz.
- Serrez la vis de serrage jusqu'à la butée.
- Nettoyez le verre à quartz à l'aide d'un chiffon humide pour éliminer les salissures et les traces de doigts.
- Monter la tête de l'appareil après l'achèvement des travaux. (→ Montage de la tête d'appareil)

Stockage / entreposage pour l'hiver

En dehors de la plage de température ambiante autorisée, vous devez désinstaller l'appareil. (→ Caractéristiques techniques)

- Stocker la pompe au sec et à l'abri du gel.

Dépannage

Dérangement	Cause	Solution
Le rendement de l'appareil n'est pas satisfaisant	L'eau est extrêmement sale	Enlever les algues et les feuilles du bassin Changer l'eau
	Le verre à quartz est encrassé	Nettoyer le verre de quartz
	La lampe UVC n'éclaire plus	Remplacer la lampe après 8000 heures de service
	Débit trop élevé	Réduire le débit du pompage
La lampe UVC n'éclaire pas	La prise de secteur n'est pas branchée	Brancher la prise de secteur
	La lampe UVC est défectueuse	Remplacer la lampe UVC
	Raccordement défectueux	Vérifier le raccordement électrique

Caractéristiques techniques

Description		PondoTronic UVC 18	PondoTronic UVC 24
Tension de raccordement	V CA	220-240	220-240
Fréquence du réseau	Hz	50/60	50/60
Puissance absorbée	W	18	24
Longueur du câble secteur	m	5	5
Indice de protection		IP24	IP24
Plage de température d'eau admissible	°C	+4 à +35	+4 à +35
Débit maximal admissible	l/h	3500	4500
Pression de service maximale admissible	bar	0,6	0,6
Lampe UVC	Type	18 W TC-L (UV-C)	24 W TC-L (UV-C)
Dimensions	Longueur	mm	460
	Largeur	mm	150
	Hauteur	mm	130
Poids	kg	2	2

Pièces d'usure

- lampe UVC, verre quartz et joint torique pour le verre quartz

Recyclage

REMARQUE



Il est interdit d'éliminer cet appareil avec les déchets ménagers.

- ▶ Mettez la lampe UVC et l'appareil au rebut par le biais du système de reprise prévu à cet effet.
- ▶ Mettez l'appareil hors d'usage en sectionnant les câbles.

Conditions de garantie

PfG assure une garantie de 2 ans à partir de la date de vente pour tout défaut de matériel ou de fabrication. Les pièces d'usure, comme p.ex. les ampoules, etc., ne tombent pas sous le coup de la garantie. La garantie est valable uniquement sur présentation du bon d'achat. Le recours en garantie s'annule lors d'une manipulation non conforme à la finalité, lors de dommage électrique ou mécanique entraîné par une utilisation abusive ainsi que lors de réparation incorrecte effectuée par un atelier de réparation non autorisé. Les réparations ne doivent être effectuées que par PfG ou par des ateliers de réparation habilités par PfG. Lors de la déclaration de recours en garantie, prière de faire parvenir à PfG la pièce ou l'appareil défectueux avec une description du défaut ainsi que le bon d'achat franco domicile. PfG se réserve le droit de facturer des coûts de main d'œuvre. PfG décline toute responsabilité pour des dommages survenus pendant le transport. Ces derniers devront être immédiatement déclarés auprès du transporteur. Toutes réclamations ultérieures, de quelque nature que ce soit, en particulier les dommages consécutifs, sont exclues. Cette garantie n'a aucun effet sur les réclamations du consommateur final vis-à-vis du négociant.

Originele handleiding. De handleiding behoort bij het apparaat en moet bij doorgeven van het apparaat steeds meegegeven worden.

WAARSCHUWING

- ▶ **Ontkoppel alle elektrische apparaten in het water van het voedingsnet, voordat u in het water grijpt. Anders bestaat gevaar voor ernstig of dodelijk letsel door elektrische schokken.**
 - ▶ **Dit apparaat kan worden gebruikt door kinderen vanaf 8 jaar en daarnaast door personen met verminderde fysieke, sensorische of mentale vermogens of een gebrek aan ervaring en kennis, mits zij onder toezicht staan of geïnstrueerd werden over het veilige gebruik van het apparaat en de gevaren begrijpen, die hiermee samenhangen. Kinderen mogen niet met het apparaat spelen. Reiniging en onderhoud door de gebruiker mogen niet worden uitgevoerd door kinderen, die niet onder toezicht staan.**
-

Veiligheidsinstructies

Elektrische aansluiting

- Voor de elektrische installatie in de openlucht gelden speciale voorschriften. De elektrische installatie mag uitsluitend door een professionele elektricien uitgevoerd worden.
 - De professionele elektricien is krachtens zijn professionele opleiding, kennis en ervaring gekwalificeerd en mag elektrische installaties in de openlucht uitvoeren. Hij of zij kan mogelijke gevaren herkennen en leeft de regionale en nationale normen, voorschriften en bepalingen na.
 - Neem voor uw eigen veiligheid in geval van vragen of problemen contact op met een elektricien.
- Sluit het apparaat alleen aan, wanneer de elektrische gegevens van het apparaat en de voeding overeenkomen.
- Gebruik het apparaat uitsluitend op een volgens de voorschriften geïnstalleerde contactdoos. Het apparaat moet beveiligd zijn via een aardlekschakelaar met een vastgestelde lekstroom van maximaal 30 mA.
- Verlengkabels en stroomverdelers (bijv. stekkerdelen) moeten voor het gebruik buitenshuis geschikt zijn (spatwaterbestendig).
- Bescherm open stekkers en stopcontacten tegen vocht.

Veilig gebruik

- Gebruik het apparaat niet als elektrische snoeren of behuizing beschadigd zijn.
- Voer het apparaat niet af als de stroomkabel beschadigd is. De stroomkabel kan niet worden vervangen.
- Het apparaat niet aan de elektrische leiding dragen of aan de leiding trekken.
- Installeer de leidingen zodanig, dat deze tegen beschadigingen zijn beschermd en niemand erover kan struikelen.
- Breng nooit technische veranderingen aan het apparaat aan.
- Voer uitsluitend die werkzaamheden aan het apparaat uit die in deze gebruiksaanwijzing zijn beschreven.
- Gebruik uitsluitend originele reserveonderdelen en origineel toebehoren.

Beoogd gebruik

Gebruik het in deze gebruiksaanwijzing beschreven product uitsluitend op de volgende manier:

- Voor het schoonmaken van tuinvijvers.
- Voor gebruik met schoon water.
- Met in achtneming van deze technische gegevens. (→ Technische gegevens)

De volgende inperkingen gelden voor het apparaat:

- Dit product is niet geschikt voor algemene verlichting, maar uitsluitend bedoeld voor het beschreven toepassingsdoeleinde.
- Gebruik de UV-C-lamp nooit buiten de behuizing of voor andere doeleinden. De UV-C-straling is ook in lage doseringen gevaarlijk voor de ogen en de huid.
- Niet gebruiken voor commerciële of industriële doeleinden.
- Nooit gebruiken zonder doorstromend water.
- Nooit met andere vloeistoffen dan water gebruiken.
- Niet gebruiken voor de sterilisatie van drinkwater of andere vloeistoffen.
- Niet gebruiken in combinatie met chemicaliën, levensmiddelen, licht brandbare of explosieve stoffen.

Productbeschrijving







Leveringsomvang

<input type="checkbox"/> A	PondoTronic UVC 18/24
1	Kop van het apparaat
2	Behuizing
3	Transparant getrapte slangaansluiting met wartelmoer en vlakke afdichting <ul style="list-style-type: none">• voor slangdiameter 19... 38 mm
4	UVC-lamp
5	Slangklem 20 ... 50 mm

Eigenschappen

De UV-straling van de UVC-zuiveringsunit verwijdert zwevende algen, bacteriën en ziektekiemen. De UVC-zuiveringsunit wordt in de waterkringloop geïntegreerd, idealiter voor een vijverfilter.

Symbolen op het apparaat

IP 24	Het apparaat is beschermd tegen spatwater en tegen het aanraken van gevaarlijke delen.
	Gevaarlijke UVC-straling.
	Bescherm het apparaat tegen direct zonlicht.
	De lamp is geschikt voor directe bevestiging op normale ontvlambare bevestigingsflenzen.
	Bescherm het apparaat tegen vorst.
	Voer het apparaat niet af met het normale huisvuil.
	Lees de gebruikershandleiding.

Plaatsen en aansluiten

Voorwaarde

- De apparaatkop is verwijderd. (→ Apparaatkop demonteren)

Apparaat opstellen

Zo gaat u te werk:

B, C

- Stel het apparaat ten minste 2 m van de vijverrand op.
- Stel het apparaat alleen in de toegestane posities op. Hierdoor is een foutloos bedrijf gewaarborgd.
- Houd voldoende vrije ruimte voor onderhoudswerkzaamheden.
- Bouw de apparaatkop weer in, nadat u de behuizing op de ondergrond hebt vastgeschroefd. (→ Apparaatkop monteren)

Aansluitingen uitvoeren

Zo gaat u te werk:

D

1. Indien nodig, slangpilaar op de diameter van de gebruikte slang inkorten.
 - Hierdoor worden drukverliezen verminderd.
2. Schuif de slangklem over de slang, steek de slang op de slangtule en zet deze vast met de slangklem.
 - Bij een slangpilaar met afzonderlijke warten eerst de warten over de slang schuiven.
3. Sluit de slangpilaar met pakking aan op de behuizing.
 - Ingang en uitgang aansluiten.
 - Slangpilaar handvast aandraaien.

Ingebruikname

Voorwaarde

- Schakel eerst de pomp in en daarna het UVC-zuiveringsapparaat.
- Controleer alle aansluitingen op dichtheid.

Inschakelen/uitschakelen

- **Inschakelen:** Steek de netstekker in het stopcontact.
 - Het apparaat schakelt onmiddellijk aan.
- **Uitschakelen:** Trek de netstekker uit het stopcontact.

Functie controleren

E

- De functieweergave brandt, als de UV-C-lamp is ingeschakeld.

Reiniging en onderhoud

OPMERKING

Gebruik geen agressieve reinigingsmiddelen of chemische oplossingen. Deze middelen kunnen de behuizing beschadigen en de werking van het apparaat in het gedrang brengen; ze zijn tevens schadelijk voor dieren, planten en het milieu.

► Reinig de behuizing uitsluitend met schoon water en een zachte borstel.

- Aanbevolen reinigingsmiddelen bij hardnekkige kalkaanslag:
 - Azijn- en chloorvrije huishoudreiniger.

Apparaatkop demonteren

VOORZICHTIG

Ultraviolette straling van de UVC-lamp kan ogen en huid beschadigen.

- ▶ Gebruik de UVC-lamp nooit buiten de behuizing of in een beschadigde behuizing.
- ▶ Koppel het apparaat los van de stroomvoorziening, voordat u met de onderhoudswerkzaamheden begint of voordat u de UVC-lamp vervangt.

VOORZICHTIG

Kwartsglas en UVC-lamp kunnen breken en snijwonden veroorzaken.

- ▶ Voer alle werkzaamheden aan de UVC-unit voorzichtig uit, om snijwonden te voorkomen.
- ▶ Vermijd schudden, stoten en plotselinge bewegingen vermijden, om glasbreuk te voorkomen.

Zo gaat u te werk:

F

- Druk de vergrendelingshaak in, draai vervolgens de apparaatkop tegen de wijzers van de klok in tot aan de aanslag en trek de apparaatkop voorzichtig uit de behuizing.

 Uit veiligheidsoverwegingen kan de UVC-lamp pas worden ingeschakeld, als het UVC-voorzuiveringsapparaat correct in het apparaat is ingebouwd.

Apparaatkop monteren

Zo gaat u te werk:

G

1. Controleer de O-ring op de apparaatkop op juiste bevestiging.
 - Reinig de O-ring, als deze beschadigd is, moet de O-ring worden vervangen.
2. Schuif de apparaatkop voorzichtig en met een lichte druk tot aan de aanslag in de behuizing.
 - Verdraai de apparaatkop iets, tot de pallen en groeven van de bajonetsluiting in elkaar grijpen.
3. Draai de apparaatkop met de wijzers van de klok mee tot aan de aanslag.

Kwartsglas reinigen / UVC-lamp vervangen

Vervang de UVC-lamp uiterlijk na 8000 bedrijfsuren. Bij een constant bedrijf komt dat neer op ongeveer een vijverseizoen. Hierdoor wordt een optimale prestatie van het filter gegarandeerd.

VOORZICHTIG

Kwartsglas en UVC-lamp kunnen breken en snijwonden veroorzaken.

- ▶ Voer alle werkzaamheden aan de UVC-unit voorzichtig uit, om snijwonden te voorkomen.
- ▶ Vermijd schudden, stoten en plotselinge bewegingen vermijden, om glasbreuk te voorkomen.

Voorwaarde

- De apparaatkop is verwijderd. (→ Apparaatkop demonteren)
- Gebruik uitsluitend UVC-lampen waarvan de omschrijving en het aangegeven vermogen overeenkomen met die op het typeplaatje. (→ Technische gegevens)

Zo gaat u te werk:

H

- Draai de plaatschroef los, tot de punt van de schroef in de behuizing van de klemschroef is verzonken.
- Trek het kwartsglas met een lichte draaibeweging voorzichtig naar voren toe weg.
- Druk het kwartsglas met de O-ring bij het inbouwen voorzichtig tot aan de aanslag in de apparaatkop.
 - De O-ring moet in de spleet tussen de kop van het apparaat en het kwartsglas liggen.
- Draai de klemschroef tot aan de aanslag vast.
- Veeg het kwartsglas met een vochtige doek af, om vuil en vingerafdrukken te verwijderen.
- Na afronden van de werkzaamheden de apparaatkop inbouwen. (→ Apparaatkop monteren)

Opslag/overwinteren

Buiten het toegestane omgevingstemperatuurbereik moet u het apparaat de-installeren. (→ Technische gegevens)

- Sla het apparaat droog en vorstvrij op.

Storing verhelpen

Storing	Oorzaak	Oplossing
Het apparaat presteert niet naar behoren	Het water is extreem vervuild	Algen en bladeren uit de vijver verwijderen Water verversen
	Kwartzglas is verontreinigd	Kwartzglas reinigen
	De uv C-lamp heeft geen lichtopbrengst meer	Vervang de lamp na ca. 8000 bedrijfsuren
	Pompvermogen te hoog	Pompcapaciteit verlagen
De uv C-lamp brandt niet	Netstekker niet aangesloten	Netstekker aansluiten
	Uv C-lamp defect	Uv C-lamp vervangen
	Aansluiting defect	Elektrische aansluiting controleren

Technische gegevens

Omschrijving		PondoTronic UVC 18	PondoTronic UVC 24
Aansluitspanning	V AC	220-240	220-240
Netfrequentie	Hz	50/60	50/60
Opgenomen vermogen	W	18	24
Lengte netspanningskabel	m	5	5
Beschermingsgraad		IP24	IP24
Toelaatbare watertemperatuurbereik	°C	+4 ... +35	+4 ... +35
Maximaal toelaatbaar debiet	l/h	3500	4500
Maximaal toelaatbare bedrijfsdruk	bar	0,6	0,6
UVC-lamp	Type	18 W TC-L (UV-C)	24 W TC-L (UV-C)
Afmetingen	Lengte	mm	460
	Breedte	mm	150
	Hoogte	mm	130
Gewicht	kg	2	2

Slijtagedelen

- UV-C-lamp, kwartzglas en O-ring voor kwartzglas

Afvoer van het afgedankte apparaat

OPMERKING



Dit apparaat niet met het huishoudelijk afval afvoeren.

- ▶ Gooi de UVC-lamp en het apparaat weg via het daartoe bestemde recyclingsysteem.
- ▶ Maak het apparaat, door het afsnijden van de kabels, onbruikbaar.

Garantievoorwaarden

PfG geeft vanaf de verkoopdatum gedurende 2 jaar garantie op aantoonbare materiaal- en fabricagefouten. Op slijtgedelen, zoals lampen, is geen garantie van toepassing. Om aanspraak te kunnen maken op garantie moet u in het bezit zijn van de kassabon. De aanspraak op garantie vervalt bij onoordeelkundig gebruik, elektrische of mechanische beschadiging als gevolg van misbruik en tevens in geval van onvakkundige reparatie door niet bevoegde monteurs. Reparaties mogen uitsluitend worden verricht door PfG of door monteurs die door PfG hiervoor de bevoegdheid hebben gekregen. Om gebruik te maken van de garantie, kunt u het beschadigde apparaat of het defecte onderdeel samen met een foutenbeschrijving en de kassabon opsturen aan PfG. PfG behoudt zich het recht voor montagekosten aan te rekenen. PfG is niet aansprakelijk voor transportschade. Deze dient u onmiddellijk te verhalen op het transportbedrijf. Andere aanspraken, om het even van welke aard, maar in het bijzonder voor gevolgschade, zijn uitgesloten. Deze garantie is geen inbreuk op de aanspraken van de eindverbruiker jegens de dealer.

Instrucciones originales. Las instrucciones pertenecen al equipo y siempre se tienen que entregar junto con el equipo a la otra persona.

ADVERTENCIA

- ▶ **Separe todos los equipos eléctricos que se encuentran en el agua de la red de corriente antes de tocar el agua. De lo contrario existe riesgo de lesiones graves o muerte por choque eléctrico.**
 - ▶ **Este equipo puede ser utilizado por niños a partir de 8 años y mayores así como por personas con capacidades físicas, sensoriales o mentales reducidas o que no dispongan de la experiencia y los conocimientos necesarios, si se les supervisan o instruyen sobre el uso seguro del equipo y los peligros resultantes. Los niños no deben jugar con el equipo. Está prohibido que los niños ejecuten la limpieza y el mantenimiento sin supervisión.**
-

Indicaciones de seguridad

Conexión eléctrica

- Para la instalación eléctrica en el exterior se aplican prescripciones especiales. Sólo un electricista especializado puede ejecutar la instalación eléctrica.
 - El electricista especializado está cualificado por su formación profesional, conocimientos y experiencias, y facultado para realizar instalaciones eléctricas en el exterior. El electricista especializado puede reconocer posibles peligros y cumple las normas, prescripciones y disposiciones regionales y nacionales.
 - En caso de preguntas y problemas póngase en contacto con un electricista especializado.
- Conecte el equipo sólo cuando los datos eléctricos del equipo coinciden con los datos de la alimentación de corriente.
- Conecte el equipo sólo a un tomacorriente instalado correctamente. El equipo tiene que estar protegido con un dispositivo de protección contra corriente de fuga máxima de 30 mA.
- Las líneas de prolongación y distribuidores de corriente (p. ej. enchufes múltiples) deben ser apropiados para el empleo a la intemperie (protegido contra salpicaduras de agua).
- Proteja los enchufes y conectores abiertos de la humedad.

Funcionamiento seguro

- No emplee el equipo cuando las líneas eléctricas o la caja están dañadas.
- Deseche el equipo si está dañado el cable de conexión de red. El cable de conexión de red no se puede sustituir.
- No transporte ni tire el equipo por la línea eléctrica.
- Tienda las líneas de forma que estén protegidas contra daños y lesiones por tropiezo de personas.
- No realice nunca modificaciones técnicas en el equipo.
- Ejecute en el equipo sólo los trabajos descritos en estas instrucciones.
- Emplee sólo piezas de recambio originales y accesorios originales.

Uso conforme a lo prescrito

Emplee el producto descrito en estas instrucciones sólo de la forma siguiente:

- Para limpiar los estanques de jardín.
- Para la operación con agua limpia.
- De acuerdo con los datos técnicos. (→ Datos técnicos)

Para el equipo son válidas las siguientes limitaciones:

- Este producto no se apropia para la iluminación general, sino sólo está previsto para el uso previsto descrito.
- No emplee nunca la lámpara UVC fuera de la caja o para otros fines. La radiación UVC es peligrosa para los ojos y la piel, también en pequeña dosis.
- No emplee el equipo para fines industriales.
- No opere nunca sin circulación de agua.
- Está prohibido operar con otros líquidos distintos del agua.
- No se debe emplear para esterilizar agua potable u otros líquidos.
- No emplee el equipo en combinación con productos químicos, alimentos y sustancias fácilmente inflamables o explosivas.

Descripción del producto







Volumen de suministro

<input type="checkbox"/> A	PondoTronic UVC 18/24
1	Cabeza del equipo
2	Carcasa
3	Boquilla de manguera escalonada transparente con tuerca racor y junta plana <ul style="list-style-type: none"> • Para abrazadera de manguera de 19 a 38 mm
4	Lámpara UVC
5	Abrazadera de manguera 20 a 50 mm

Características

La radiación UV del clarificador UVC elimina las algas suspendidas, las bacterias y los gérmenes. El equipo clarificador UVC se integra en el circuito de agua, de ser posible delante de un filtro de estanque.

Símbolos en el equipo

IP 24	El equipo está protegido contra salpicaduras de agua y contra el contacto con partes peligrosas.
	Radiación UVC peligrosa.
	Proteja el equipo contra la radiación solar directa.
	La lámpara se apropia para la fijación directa en superficies de fijación normales combustibles.
	Proteja el equipo de las heladas.
	No deseche el equipo en la basura doméstica normal.
	Lea las instrucciones de uso.

- ES -

Emplazamiento y conexión

Condición previa

- La cabeza del equipo está desmontada. (→ Desmontaje de la cabeza del equipo)

Emplazamiento del equipo

Proceda de la forma siguiente:

B, C

- Emplace el equipo con una distancia mínima de 2 m al estanque.
- Emplace el equipo sólo en las posiciones permitidas. De esta forma se garantiza un funcionamiento sin fallos.
- Garantice que haya suficiente espacio libre para realizar los trabajos de mantenimiento.
- Monte de nuevo la cabeza del equipo después de haber atornillado la carcasa en la superficie. (→ Montaje de la cabeza del equipo)

Establecimiento de las conexiones

Proceda de la forma siguiente:

D

1. En caso necesario, acorte la boquilla de manguera escalonada al diámetro de la manguera empleada.
 - De esta forma se reducen las pérdidas de presión.
2. Desplace la abrazadera de manguera sobre la manguera, coloque la manguera en la boquilla de manguera y asegúrela con la abrazadera de manguera.
 - En el caso de una boquilla de manguera escalonada con tuerca racor separada deslice primero la tuerca racor por la manguera.
3. Conecte la boquilla de manguera escalonada con la junta en la caja.
 - Conecte la entrada y la salida.
 - Apriete la boquilla de manguera escalonada a mano.

Puesta en marcha

Condición previa

- Conecte primero la bomba y después el equipo clarificador UVC.
- Compruebe la hermeticidad de todas las conexiones.

Conexión / desconexión

- **Conexión:** Enchufe la clavija de red en el tomacorriente.
 - El equipo se conecta de inmediato.
- **Desconexión:** Saque la clavija de red del tomacorriente.

Comprobación del funcionamiento

E

- La indicación de funcionamiento se ilumina cuando está conectada la lámpara UVC.

Limpieza y mantenimiento

INDICACIÓN

No emplee productos de limpieza agresivos ni soluciones químicas. Estos productos pueden dañar la carcasa, mermar el funcionamiento del equipo y dañar a los animales, las plantas y el medio ambiente.

► Limpie la carcasa sólo por fuera con agua clara y un cepillo suave.

- Productos de limpieza recomendados en caso de calcificaciones persistentes:
 - Productos de limpieza domésticos sin vinagre y cloro.

Desmontaje de la cabeza del equipo

CUIDADO

La radiación ultravioleta de la lámpara UVC puede dañar los ojos y la piel.

- ▶ Nunca opere la lámpara UVC fuera de la caja ni en una caja dañada.
- ▶ Separe el equipo de la red de corriente antes de comenzar los trabajos de mantenimiento o antes de sustituir la lámpara UVC.

CUIDADO

El vidrio de cuarzo y la lámpara UVC se pueden romper y ocasionar lesiones de corte.

- ▶ Ejecute minuciosamente todos los trabajos en el clarificador UVC para evitar lesiones de corte.
- ▶ Evite sacudidas, golpes y movimientos bruscos para evitar la rotura del vidrio.

Proceda de la forma siguiente:

F

- Presione el gancho de sujeción, gire después la cabeza del equipo en sentido antihorario hasta el tope y saque la cabeza del equipo cuidadosamente de la carcasa.

 Por razones de seguridad, la lámpara UVC sólo se puede conectar cuando el clarificador UVC se haya montado correctamente en el equipo.

Montaje de la cabeza del equipo

Proceda de la forma siguiente:

G

1. Compruebe el asiento correcto de la junta tórica en la cabeza del equipo.
 - Limpie la junta tórica, sustitúyala si está dañada.
2. Desplace la cabeza del equipo cuidadosamente y con una ligera presión hasta el tope en la carcasa.
 - Gire un poco la cabeza del equipo para que engranen los pivotes y las ranuras del cierre de bayoneta.
3. Gire la cabeza del equipo en sentido horario hasta el tope.

Limpieza del vidrio de cuarzo/ sustitución de la lámpara UVC

Sustituya la lámpara UVC a más tardar después de 8000 horas de servicio. Esto se corresponde aproximadamente a una temporada de estanque con un funcionamiento constante. De esta forma se garantiza un óptimo rendimiento del filtro.

CUIDADO

El vidrio de cuarzo y la lámpara UVC se pueden romper y ocasionar lesiones de corte.

- ▶ Ejecute minuciosamente todos los trabajos en el clarificador UVC para evitar lesiones de corte.
- ▶ Evite sacudidas, golpes y movimientos bruscos para evitar la rotura del vidrio.

Condición previa

- La cabeza del equipo está desmontada. (→ Desmontaje de la cabeza del equipo)
- Emplee sólo lámparas UVC cuya denominación y especificación de potencia coincidan con las especificaciones en la placa de datos técnicos. (→ Datos técnicos)

Proceda de la forma siguiente:

H

- Afloje el tornillo de chapa hasta que la punta del tornillo esté empotrada en la carcasa del tornillo de fijación.
- Saque cuidadosamente el vidrio de cuarzo con un ligero movimiento de giro hacia delante.
- Presione el vidrio de cuarzo con la junta tórica cuidadosamente al montaje en la cabeza del equipo hasta el tope.
 - La junta tórica tiene que estar en la ranura entre la cabeza del equipo y el vidrio de cuarzo.
- Apriete el tornillo de fijación hasta el tope.
- Limpie el vidrio de cuarzo con un paño húmedo para eliminar la suciedad y las huellas de los dedos.
- Monte la cabeza del equipo después de terminar los trabajos. (→ Montaje de la cabeza del equipo)

Almacenamiento/ conservación durante el invierno

El equipo se tiene que desinstalar fuera de la gama de temperatura permisible del entorno. (→ Datos técnicos)

- Almacene el equipo en un lugar seco y protegido contra heladas.

Eliminación de fallos

Fallo	Causa	Acción correctora
El rendimiento del equipo no es satisfactorio.	El agua está muy sucia.	Elimine las algas y hojas del estanque Sustituir el agua
	El vidrio de cuarzo está sucio.	Limpie el vidrio de cuarzo.
	La lámpara UVC ya no tiene rendimiento.	La lámpara se tiene que sustituir después de 8000 horas de servicio.
	Rendimiento de flujo muy alto	Reduzca la potencia de la bomba
La lámpara UVC no se ilumina	La clavija no está conectada a la red.	Conecte la clavija a la red.
	La lámpara UVC está defectuosa.	Sustituya la lámpara UVC.
	La conexión está defectuosa.	Compruebe la conexión eléctrica

Datos técnicos

Descripción			PondoTronic UVC 18	PondoTronic UVC 24
Tensión de conexión		V CA	220-240	220-240
Frecuencia de red		Hz	50/60	50/60
Consumo de potencia		W	18	24
Longitud cable de red		m	5	5
Categoría de protección			IP24	IP24
Gama de temperatura permisible del agua		°C	+4 ... +35	+4 ... +35
Caudal máximo permisible		l/h	3500	4500
Presión de servicio máxima permisible		bar	0,6	0,6
Lámpara UVC	Tipo		18 W TC-L (UV-C)	24 W TC-L (UV-C)
Dimensiones	Longitud	mm	460	460
	Anchura	mm	150	150
	Altura	mm	130	130
Peso		kg	2	2

Piezas de desgaste

- Lámpara UVC, vidrio cuarzoso y junta tórica para vidrio cuarzoso

Desecho

INDICACIÓN



Está prohibido desechar este equipo en la basura doméstica.

- ▶ Deseche la lámpara UVC y el equipo a través del sistema de recogida previsto.
- ▶ Corte los cables para inutilizar el equipo.

Condiciones de garantía

PfG concede 2 años de garantía a partir de la fecha de venta por defectos de material y de fabricación comprobados. La garantía tampoco incluye las piezas de desgaste, p. ej. las lámparas. La condición para la prestación de garantía es la presentación del comprobante de compra. El derecho a garantía caduca en caso de una manipulación inadecuada, daños eléctricos o mecánicos debido a un uso indebido y trabajos de reparación inadecuados realizados por talleres no autorizados. Los trabajos de reparación sólo se deben ejecutar por PfG o talleres autorizados por PfG. En caso de presentación de derechos a garantía envíe el equipo reclamado o el componente defectuoso con una descripción del defecto y el comprobante de compra franco domicilio a PfG. PfG se reserva el derecho a reclamar los costes de montaje. PfG no se responsabiliza por los daños de transporte. Los daños de transporte se tienen que reclamar de inmediato a la agencia de transporte. Quedan excluidos cualquier otro derecho y especialmente los derechos por daños consecuenciales. Esta garantía no afecta los derechos del cliente final frente al comerciante.

Instruções de utilização originais As instruções fazem parte do aparelho e deverão ser entregues a eventual outro utilizador/adquirente.

⚠ AVISO

- ▶ Antes de meter a mão na água, desconetar a ficha elétrica de todos os aparelhos e que se encontram na água. Contrariamente, existe o risco de morte ou graves lesões por eletrocussão.
- ▶ O aparelho pode ser utilizado por crianças com idade igual ou superior a 8 anos e pessoas com capacidades físicas, sensoriais ou mentais reduzidas ou com falta de experiência ou conhecimentos, enquanto vigiadas por adultos ou quando foram informadas sobre o uso seguro do aparelho e entenderam os riscos remanescentes. Crianças não podem brincar com o aparelho. A limpeza e a manutenção não podem ser realizadas por crianças sem que sejam vigiadas por adultos.

Instruções de segurança

Conexão eléctrica

- A instalação elétrica fora de edifícios está sujeita a normas específicas. A instalação elétrica pode ser realizada só por um eletricista qualificado.
 - O eletricista está qualificado por possuir a formação profissional exigida e as experiências profissionais necessárias, tendo, por conseguinte, a autorização para executar instalações elétricas fora edifícios. É capaz de reconhecer riscos iminentes e observa as normas, prescrições e regulamentos nacionais e regionais.
 - Se houver dúvidas ou problemas, dirija-se a um electricista qualificado e autorizado!
- Antes de conetar o aparelho, verifique que as características do aparelho correspondem às da rede elétrica.
- Ligue o aparelho só com uma tomada instalada de acordo com as normas vigentes. O disjuntor de corrente de avária deve proteger o aparelho com o valor máximo de 30mA (rated leakage current).
- Os fios de extensão e distribuidores eléctricos (por exemplo, conjunto de várias tomadas) devem ser autorizados para a utilização fora da casa (protecção contra salpicos de água).
- Proteja de humidade fichas e tomadas abertas.

Operação segura

- O aparelho não pode ser utilizado quando apresenta fios defeituosos ou a carcaça danificada.
- O aparelho já não pode ser utilizado nem reparado com o cabo de alimentação elétrica defeituosa. O cabo de alimentação não pode ser substituído.
- Não transporte nem puxe o aparelho pelo fio elétrico.
- Instale e posicione todos os fios elétricos de forma que não possam ser danificados e ninguém possa tropeçar.
- Não efetue modificações técnicas do aparelho.
- Faça só os trabalhos, no aparelho, descritos nestas instruções.
- Utilize só peças de reposição originais e acessórios originais.

Emprego conforme o fim de utilização acordado

O produto descrito nestas instruções só pode ser utilizado conforme exposto abaixo:

- Para limpar lagos e tanques de jardim.
- Para a operação com água limpa.
- Conforme as características técnicas obrigatórias. (→ Dados técnicos)

O aparelho está sujeito a estas restrições:

- O produto não serve para a iluminação geral; está previsto unicamente para o fim de utilização descrito
- A lâmpada UVC nunca pode ser utilizada fora da carcaça ou para outros fins. A radiação da lâmpada UVC, mesmo em pequenas quantidades, é susceptível de prejudicar os olhos e a pele!
- Não serve para utilizações industriais.
- Nunca operar a bomba sem que seja percorrida por água.
- Nunca operar com outros líquidos que não a água.
- Não pode ser utilizada para esterilizar água potável ou outros líquidos.
- Não utilizar em contacto com produtos químicos, géneros alimentícios, combustíveis ou substâncias explosivas.

Descrição do produto







Volume de entrega

<input type="checkbox"/> A	PondoTronic UVC 18/24
1	Cabeça
2	Carcaça
3	Bocal escalonado transparente com porca de capa e vedação plana <ul style="list-style-type: none">• para diâmetro de 19 ... 38 mm da mangueira
4	Lâmpada UVC
5	Abraçadeira 20 ... 50 mm

Efeitos

A radiação ultravioleta do aparelho de tratamento UVC elimina algas flutuantes e germes. O aparelho de tratamento UVC deve ser integrado no circuito de água, preferencialmente antes de um filtro.

Símbolos sobre o aparelho

IP 24	O aparelho está protegido contra a penetração de respingos de água, e contato com componentes perigosos.
	Radiação UVC perigosa.
	Proteja o aparelho contra radiação solar direta.
	A lâmpada está apropriada para a fixação direta sobre bases de inflamabilidade normal.
	O aparelho deve ser protegido contra os efeitos de geada.
	O aparelho usado não pode ser eliminado com o lixo doméstico.
	Leia as instruções de uso.

Posicionar e conectar

Condição prévia

- A cabeça do aparelho está retirada. (→ Desmontar a cabeça do aparelho)

Posicionar o aparelho

Proceder conforme descrito abaixo:

B, C

- Posicione o aparelho com distância não inferior a 2 m à beira do tanque.
- O aparelho pode ser colocado só conforme as posições permitidas. Isto garante a operação sem problemas do aparelho
- Em redor do aparelho deve haver espaço suficiente para fazer os trabalhos de manutenção.
- Instale a cabeça do aparelho após a fixação da carcaça à base. (→ Montar a cabeça)

Estabelecer as ligações

Proceder conforme descrito abaixo:

D

1. Se necessário, reduzir o comprimento do bocal escalonado ao diâmetro da mangueira utilizada.
 - Isto diminui perdas de pressão.
2. Enfiar a abraçadeira na mangueira, ligar esta ao bocal e fixar a mangueira com a abraçadeira.
 - Em caso de um bocal escalonado com porca de capa separada, enfiar primeiro a porca sobre a mangueira.
3. Ligar o bocal escalonado com elemento de vedação à carcaça.
 - Ligar a entrada e saída de água..
 - Apertar o bocal escalonado só com a mão.

Colocação em operação

Condição prévia

- Activar primeiro a bomba e depois o aparelho de pré-tratamento UVC.
- Controlar a ausência de fugas em todos os pontos de união.

Ligar/Desligar

- **Ligar:** Conete a ficha eléctrica à tomada.
 - O aparelho arranca de imediato.
- **Desligar:** Desconete a ficha eléctrica da tomada.

Controlar o funcionamento

E

- A lâmpada de controlo está acesa enquanto a lâmpada UVC estiver em funcionamento.

Limpeza e manutenção

NOTA

Nunca utilizar detergentes agressivos ou solventes químicos. Tais produtos são susceptíveis de destruir a carcaça, prejudicar o funcionamento do aparelho e estragam animais, plantas e o meio-ambiente.

► Limpe a superfície exterior da carcaça só com água limpa e uma escova macia.

- Solventes de limpeza adequados para remover aderências calcificadas resistentes:
 - Detergente doméstico, desprovido de vinagre e cloro.

Desmontar a cabeça do aparelho

CUIDADO!

A radiação ultravioleta da lâmpada UVC pode lesar os olhos e a pele.

- ▶ Não opere nunca a lâmpada UVC fora da carcaça ou com uma carcaça defeituosa
- ▶ Corte a comunicação entre o aparelho e a rede elétrica antes de dar início aos trabalhos de manutenção ou substituir a lâmpada UVC.

CUIDADO!

O vidro de sílica e a lâmpada UVC podem partir-se e provocar cortadelas.

- ▶ Execute com cuidado os trabalhos na unidade de tratamento UVC para evitar ferimentos por corte.
- ▶ Evitar abalos, choques e movimentos bruscos para impedir a destruição do vidro.

Proceder conforme descrito abaixo:

F

- Aperte o gancho de engate, rode a cabeça do aparelho no sentido anti-horário até encontrar resistência, e tire-a cuidadosamente da carcaça.

 Por razões de segurança, a lâmpada UVC não pode ser ativada sem que a unidade de pré-tratamento esteja corretamente montada no aparelho.

Montar a cabeça

Proceder conforme descrito abaixo:

G

1. Verifique se o O-ring, na cabeça do aparelho, apresenta a posição correta.
 - Limpe o O-ring e substitua-o quando gasto ou danificado.
2. Introduzir a cabeça do aparelho, cuidadosamente e com ligeira pressão, na carcaça, até encontrar resistência.
 - Rode um pouco a cabeça para que as respigas e as ranhuras do fecho de baioneta engatem.
3. Rode a cabeça no sentido horário até encontrar resistência.

Limpar vidro de sílica / Substituir lâmpada UVC

Substitua a lâmpada UVC depois de 8000 horas. Com constância de operação, este valor corresponde aproximadamente a um período sazonal do tanque. Isto garante a capacidade óptima do filtro.

CUIDADO!

O vidro de sílica e a lâmpada UVC podem partir-se e provocar cortadelas.

- ▶ Execute com cuidado os trabalhos na unidade de tratamento UVC para evitar ferimentos por corte.
- ▶ Evitar abalos, choques e movimentos bruscos para impedir a destruição do vidro.

Condição prévia

- A cabeça do aparelho está retirada. (→ Desmontar a cabeça do aparelho)
- Podem ser utilizadas só lâmpadas UVC cuja designação e potência correspondem às informações constantes na placa de características. (→ Dados técnicos)

Proceder conforme descrito abaixo:

H

- Desande o parafuso de rosca de chapa até que a sua ponta tenha entrado na caixa do parafuso de aperto.
- Retire o vidro de sílica com um ligeiro movimento giratório.
- Na montagem, introduza cuidadosamente o vidro de sílica com o O-ring na cabeça do aparelho, até encontrar resistência.
 - O O-ring deve encontrar-se na fenda situada entre a cabeça e o vidro de cristal.
- Aperte bem a porca de aperto.
- Limpe o vidro de sílica mediante pano húmido para remover sujidade e dedadas.
- Depois de finalizados os trabalhos, montar a cabeça do aparelho. (→ Montar a cabeça)

Armazenar/Invernar

Caso existam temperaturas ambientes fora da faixa admissível, o aparelho deve ser desinstalado. (→ Dados técnicos)

- Guardar o aparelho em recinto seco e à prova de geada.

Eliminação de falhas

Problema	Causa	Resolução
O aparelho não funciona de forma satisfatória	Água muito suja	Tirar algas e folhas do lago, de jardim Substituir água
	Vidro de sílica sujo	Limpar o vidro de sílica.
	Lâmpada UVC gasta	A lâmpada deve ser substituída de 8.000 horas
	Quanzidade de passagem de água demasiado alta	Reduzir a capacidade da bomba
Lâmpada UVC não funciona	A ficha de alimentação não está conectada	Conectar a ficha de alimentação
	Lâmpada UVC falhou	Substituir a lâmpada UVC
	Conexão eléctrica falhou	Verificar a conexão eléctrica

Dados técnicos

Descrição		PondoTronic UVC 18	PondoTronic UVC 24
Tensão de conexão	V AC	220-240	220-240
Frequência	Hz	50/60	50/60
Consumo de energia	W	18	24
Comprimento do cabo elétrico	m	5	5
Grau de proteção		IP24	IP24
Temperaturas permitidas da água	°C	+4 ... +35	+4 ... +35
Caudal máximo permitido	l/h	3500	4500
Pressão de regime permitida	bar	0,6	0,6
Lâmpada UVC	Tipo	18 WTC-L (UV-C)	24 WTC-L (UV-C)
Dimensões	Comprimento	mm	460
	Largura	mm	150
	Altura	mm	130
Peso	kg	2	2

Peças de desgaste

- Lâmpada UVC, cristal e O-ring para o cristal

Descartar o aparelho usado

NOTA



O aparelho não poderá ser eliminado com o lixo doméstico.

- ▶ Elimine a lâmpada UVC gasta e o aparelho só através do sistema de recolha seletiva de lixo.
- ▶ Corte anteriormente o cabo de alimentação o que torna o aparelho inutilizável.

Condições de garantia

A PFG concede 2 anos de garantia a partir da data de aquisição, respondendo por defeitos de material e fabrico comprovados. As peças sujeitas a desgaste permanente, por exemplo, lâmpadas, não estão abrangidas pela garantia. A prestação de garantia implica a apresentação do talão de caixa. O direito à garantia caduca em caso de manejo incorrecto, danos eléctricos ou mecânicos provocados por uso fora do fim de utilização acordado ou reparação indevida por oficina não autorizada. Todas as reparações poderão ser executadas exclusivamente pela PFG ou por uma oficina concessionária. Em cada caso abrangido pelo direito à garantia, envie o aparelho defeituoso ou o componente defeituoso, franco domicílio, à PFG, incluindo breve descrição do defeito e talão de aquisição. A PFG reserva-se o direito de reclamar o pagamento da reparação. A PFG denega a responsabilidade por danos ocasionados durante o transporte do aparelho. O direito à indemnização de tais danos deve ser imediatamente dirigido à companhia de transporte competente. Ficam excluídos quaisquer outros direitos, especialmente com respeito a outros prejuízos resultantes de um determinado dano. Esta garantia não afecta eventuais direitos do cliente final contra o revendedor.

Istruzioni originali Le istruzioni fanno parte dell'apparecchio e devono essere sempre consegnate ad altri utilizzatori insieme a esso.

AVVERTENZA

- ▶ **Scollegare dalla tensione elettrica tutti gli apparecchi prima di immergere le mani nell'acqua. In caso contrario sussiste il pericolo di morte o di gravi lesioni per folgorazione.**
 - ▶ **Questo apparecchio può essere utilizzato da bambini di età superiore a 8 anni e da persone con capacità fisiche, sensoriali o mentali ridotte, se sono supervisionate o se sono state istruite sull'uso sicuro dell'apparecchio e che sono in grado di comprendere i pericoli che ne possono derivare. Ai bambini è vietato giocare con l'apparecchio. La pulizia e la manutenzione utente non devono essere effettuate da bambini senza opportuna supervisione.**
-

Avvertenze di sicurezza

Allacciamento elettrico

- Per l'installazione elettrica all'aperto si applicano disposizioni speciali. L'installazione elettrica deve essere eseguita da un elettricista specializzato.
 - L'elettricista è qualificato in base a formazione tecnica, conoscenze ed esperienza ed è autorizzato a eseguire installazioni elettriche nelle aree esterne. Egli è in grado di riconoscere i possibili pericoli e rispettare le norme, le disposizioni e i regolamenti regionali e nazionali.
 - Rivolgersi a un elettricista specializzato in caso di domande e problemi.
- Eseguire l'allacciamento solo se i dati elettrici dell'apparecchio e dell'alimentazione elettrica coincidono.
- Collegare l'apparecchio solo a una presa installata secondo le norme. L'apparecchio deve essere protetto con un interruttore differenziale con una corrente di guasto di max. 30 mA.
- I cavi di prolungamento e distributori di corrente (ad es. prese multiple) devono essere adatti per l'impiego all'aperto (protetti contro gli spruzzi d'acqua).
- Proteggere spine e prese aperte contro l'umidità.

Funzionamento sicuro

- Non utilizzare l'apparecchio se i cavi elettrici o l'alloggiamento sono danneggiati.
- Smaltire l'apparecchio se la linea di collegamento alla rete è danneggiata. La linea di collegamento alla rete non può venire sostituita.
- Non trasportare o trascinare l'apparecchio afferrando il cavo di alimentazione.
- Posare i cavi al riparo da danni e in maniera tale che nessuno possa inciamparvi.
- Non apportate mai modifiche tecniche all'apparecchio.
- Eseguire sull'apparecchio solo le operazioni descritte nelle presenti istruzioni.
- Utilizzare solo parti di ricambio e accessori originali.

Impiego ammesso

Utilizzare il prodotto descritto nelle presenti istruzioni esclusivamente come segue:

- Per la pulizia di laghetti da giardino
- Per il funzionamento con acqua pulita.
- Rispettando i dati tecnici. (→ Dati tecnici)

Per l'apparecchio valgono le seguenti restrizioni:

- Questo prodotto non è adatto per l'illuminazione generale, ma è destinato solo allo scopo descritto.
- Non utilizzare mai la lampada UVC al di fuori della scatola oppure per altre finalità. Le radiazioni sono pericolose per gli occhi e la pelle anche se il dosaggio è minimo.
- Non utilizzarlo per scopi commerciali o industriali.
- Non utilizzarlo mai senza flusso d'acqua.
- Non utilizzare l'apparecchio con liquidi diversi dall'acqua.
- Non utilizzare per sterilizzare acqua potabile o altri liquidi.
- Non utilizzarlo unitamente a prodotti chimici, generi alimentari, sostanze facilmente infiammabili o esplosive.

Descrizione del prodotto







Volume di fornitura

□ A	PondoTronic UVC 18/24
1	Testa dell'apparecchio
2	Involucro
3	Boccola a gradini trasparente del tubo flessibile con dado a cappello e guarnizione piatta <ul style="list-style-type: none"> • Per tubi flessibili di diametro 19 ... 38 mm
4	Lampada UVC
5	fascetta stringitubo 20 ... 50 mm

Caratteristiche

La radiazione UV del depuratore UVC rimuove alghe, batteri e germi in sospensione. Il depuratore UVC viene integrato nel circuito dell'acqua, preferibilmente a monte del filtro del laghetto.

Simboli sull'apparecchio

IP 24	L'apparecchio è protetto contro la penetrazione di spruzzi d'acqua e il contatto con parti pericolose.
	Radiazioni UVC pericolose
	Proteggere l'apparecchio dalla radiazione solare diretta.
	La lampada è adatta al fissaggio diretto su normali superfici di fissaggio infiammabili
	Proteggere l'apparecchio dal gelo.
	Non smaltire questo apparecchio gettandolo nei rifiuti domestici.
	Leggere le istruzioni per l'uso

- IT -

Installazione e allacciamento

Condizione

- La testa dell'apparecchio è stata rimossa. (→ Smontaggio della testa dell'apparecchio)

Installare l'apparecchio

Procedere nel modo seguente:

B, C

- Installate l'apparecchio ad almeno 2 m di distanza dal laghetto.
- Installare l'apparecchio solo nelle posizioni consentite. Questo assicura un funzionamento senza guasti.
- Lasciare spazio libero sufficiente per i lavori di manutenzione.
- Rimontare la testa dell'apparecchio dopo aver avvitato l'alloggiamento al pavimento. (→ Montaggio della testa dell'apparecchio)

Realizzare i collegamenti

Procedere nel modo seguente:

D

1. Se necessario accorciare la boccola a gradini sul diametro del tubo flessibile utilizzato.
 - In tal modo vengono ridotte le perdite di pressione.
2. Spingere la fascetta sul tubo flessibile, innestare il tubo flessibile sul manicotto a gradini e poi bloccare con la fascetta.
 - Se la boccola a gradini è dotata di dado a cappello separato, spingere prima quest'ultimo sul tubo flessibile.
3. Collegare la boccola a gradini con guarnizione sulla scatola.
 - Collegare entrata e uscita.
 - Stringere a fondo la boccola a gradini.

Messa in funzione

Condizione

- Accendere prima la pompa, poi il depuratore UVC.
- Controllare la tenuta di tutti gli attacchi.

Avviamento / Spegnimento

- **Avviamento:** Inserire la spina elettrica nella presa.
 - L'apparecchio si avvia immediatamente.
- **Spegnimento:** Sfilare la spina elettrica dalla presa.

Controllare il funzionamento

E

- L'indicatore di funzione è acceso se la lampada UVC è attivata.

Pulizia e manutenzione

NOTA

Non utilizzare detergenti aggressivi o soluzioni chimiche. Questi agenti possono danneggiare l'alloggiamento, compromettere la funzionalità dell'apparecchio e sono dannosi per animali, piante e ambiente.

► Pulire l'alloggiamento solo dall'esterno con acqua limpida e una spazzola morbida.

- Detergenti consigliati per calcificazioni resistenti:
 - Detergente per uso domestico senza aceto e cloro.

Smontaggio della testa dell'apparecchio

ATTENZIONE

Le radiazioni ultraviolette della lampada UVC possono danneggiare gli occhi e la pelle.

- ▶ Non impiegare mai la lampada UVC all'esterno dell'alloggiamento o all'interno di un alloggiamento difettoso.
- ▶ Scollegare l'apparecchio dalla rete elettrica prima di procedere ai lavori di manutenzione o prima di sostituire la lampada UVC.

ATTENZIONE

Il vetro di quarzo e la lampada UVC possono rompersi e provocare lesioni da taglio.

- ▶ Per evitare lesioni da taglio, procedere cautamente durante gli interventi sul depuratore UVC.
- ▶ Per non rompere il vetro, evitare vibrazioni, urti e movimenti improvvisi.

Procedere nel modo seguente:

F

- Premere il gancio di bloccaggio, poi ruotare la testa dell'apparecchio in senso antiorario fino a quando non arriva e tirare con attenzione la testa dell'apparecchio fuori dall'alloggiamento.

 Per motivi di sicurezza è possibile accendere la lampada UVC solo se il depuratore UVC è montato correttamente nell'apparecchio.

Montaggio della testa dell'apparecchio

Procedere nel modo seguente:

G

1. Controllare l'O-ring sulla testa dell'apparecchio per verificarne il corretto inserimento.
 - Pulire l'O-ring, sostituirlo se danneggiato.
2. Spingete la testa dell'apparecchio con attenzione e con una leggera pressione nell'alloggiamento fino alla battuta.
 - Ruotare leggermente la testa dell'apparecchio fino a quando i perni e le scanalature della chiusura a baionetta si innestano l'uno nell'altro.
3. Ruotare la testa dell'apparecchio in senso orario fino alla battuta.

Pulizia del vetro di quarzo / Sostituzione della lampada UVC

Sostituire la lampada UVC al più tardi dopo 8.000 ore d'esercizio. In caso di funzionamento costante, questo corrisponde a circa una stagione del laghetto. In tal modo vengono garantite prestazioni di filtraggio ottimali.

ATTENZIONE

Il vetro di quarzo e la lampada UVC possono rompersi e provocare lesioni da taglio.

- ▶ Per evitare lesioni da taglio, procedere cautamente durante gli interventi sul depuratore UVC.
- ▶ Per non rompere il vetro, evitare vibrazioni, urti e movimenti improvvisi.

Condizione

- La testa dell'apparecchio è stata rimossa. (→ Smontaggio della testa dell'apparecchio)
- Utilizzare solo lampade UVC la cui denominazione e indicazione di potenza corrispondono ai dati riportati sulla targhetta di identificazione. (→ Dati tecnici)

Procedere nel modo seguente:

H

- Sbloccare la vite autofilettante finché la relativa punta non è incassata nel corpo della vite di serraggio.
- Sfilare in avanti il vetro al quarzo con un leggero movimento di rotazione.
- Durante il montaggio, premere il vetro al quarzo con l'O-ring cautamente nella testa dell'apparecchio fino alla battuta.
 - L'O-ring deve essere nella fessura fra testa dell'apparecchio e vetro di quarzo.
- Stringere la vite di serraggio fino alla battuta.
- Pulire il vetro al quarzo con un panno umido per rimuovere lo sporco e le impronte digitali.
- Al termine del lavoro, montare la testa dell'apparecchio. (→ Montaggio della testa dell'apparecchio)

Immagazzinaggio/Invernaggio

Smontare l'apparecchio se i valori di temperatura ambiente ammessi vengono superati. (→ Dati tecnici)

- Immagazzinare l'apparecchio in un luogo asciutto e al riparo dal gelo.

Eliminazione di anomalie

Anomalia	Causa	Intervento
L'apparecchio non fornisce prestazioni soddisfacenti	L'acqua è estremamente sporca	Togliere alghe e foglie dal laghetto Sostituzione dell'acqua
	Il vetro di quarzo è sporco	Pulire vetro di quarzo
	La lampada UVC non ha più potenza	Sostituire la lampada dopo 8000 ore d'esercizio
	Portata troppo elevata	Ridurre la potenza della pompa
La lampada UVC non è accesa	Spina elettrica non collegata	Collegare la spina elettrica
	Lampada UVC difettosa	Sostituire la lampada UVC
	Collegamento difettoso	Controllare il collegamento elettrico

Dati tecnici

Descrizione		PondoTronic UVC 18	PondoTronic UVC 24
Tensione di attacco	V CA	220-240	220-240
Frequenza di rete	Hz	50/60	50/60
Potenza assorbita	W	18	24
Lunghezza cavo di rete	m	5	5
Grado di protezione		IP24	IP24
Intervallo di temperatura ammissibile dell'acqua	°C	+4 ... +35	+4 ... +35
Portata massima ammissibile	l/h	3500	4500
Massima pressione d'esercizio ammissibile	bar	0,6	0,6
Lampada UVC	Tipo	18 W TC-L (UV-C)	24 W TC-L (UV-C)
Dimensioni	lunghezza	mm	460
	larghezza	mm	150
	altezza	mm	130
Peso	kg	2	2

Pezzi soggetti a usura

- Lampada UVC, vetro di quarzo e O-ring per vetro di quarzo

Smaltimento

NOTA



Non smaltire questo apparecchio gettandolo nei rifiuti domestici!

- ▶ Smaltire la lampada UVC e l'unità tramite l'apposito sistema di restituzione.
- ▶ Dopo l'utilizzo rendere inutilizzabile l'apparecchio tagliando i cavi.

Condizioni di garanzia

PfG concede 2 anni di garanzia a partire dalla data di vendita su difetti comprovabili di materiale e fabbricazione. Non sono coperte da garanzia le parti soggette a usura, ad es. i corpi luminosi. Condizione per la prestazione della garanzia è la presentazione del documento di prova dell'acquisto. Il diritto di garanzia si estingue in caso di uso non appropriato, danno elettrico o meccanico dovuto a impiego improprio nonché in caso di riparazione non idonea da parte di officine non autorizzate. Le riparazioni possono venire eseguite solo da PfG o da officine autorizzate da PfG. In caso di domanda di garanzia inviate franco domicilio a PfG l'apparecchio oggetto del reclamo o la parte difettosa con la descrizione dei difetti ed il documento di prova dell'acquisto. PfG si riserva di fatturare le spese di montaggio. PfG non risponde per danni da trasporto. Questi vanno fatti valere immediatamente nei confronti del trasportatore. Ulteriori diritti di qualsiasi genere, in particolare per danni indiretti, sono esclusi. Questa garanzia non tocca i diritti del cliente finale nei riguardi del rivenditore.

Original vejledning Den er bestanddel af apparatet og skal derfor også videregives, hvis apparatet gives videre.

ADVARSEL

- ▶ Afbryd forbindelsen mellem alle elektriske apparater i vandet og elnettet, før du stikker hånden ned i vandet. Ellers er der fare for svære kvæstelser og dødsfald pga. elektrisk stød.
- ▶ Dette apparat kan bruges af børn fra 8 år og derover og personer med nedsatte fysiske, sensoriske eller mentale evner eller manglende erfaring og viden, når de er under opsyn eller får instruktion i sikker brug af apparatet og forstår de dermed forbundne risici. Børn må ikke lege med apparatet. Rengøring og vedligeholdelse må ikke udføres af børn uden opsyn.

Sikkerhedsanvisninger

El-tilslutning

- Mht. elektrisk installation udendørs gælder der særlige forskrifter. Elektrisk elinstallation må kun udføres af en autoriseret elinstallatør.
 - Elinstallatøren er kvalificeret på grundlag af sin tekniske uddannelse, viden og erfaring og er autoriseret til at udføre elektriske installationer udendørs. Elinstallatøren kan genkende potentielle farer og overholder regionale og nationale standarder, forskrifter og bestemmelser.
 - Ved spørgsmål og problemer rettes henvendelse til en autoriseret el-installatør.
- Enheden må kun tilsluttes, hvis de elektriske data for enheden og strømforsyningen stemmer overens.
- Tilslut kun apparatet til en forskriftsmæssigt installeret stikkontakt. Apparatet skal afsikres med lækageafbryder indstillet til en nominal fejlstrøm på maksimalt 30 mA.
- Forlængerledning og strømfordeler (f.eks. strømskinne) skal være egnet til udendørs brug (stænkæt).
- Beskyt åbne stik og stikkontakter mod fugt.

Sikker drift

- Anvend ikke apparatet, hvis de elektriske ledninger eller huset er beskadiget.
- Apparatet skal bortskaffes, hvis nettilslutningsledningen er beskadiget. Nettilslutningsledningen kan ikke udskiftes.
- Bær eller træk ikke apparatet i den elektriske ledning.
- Før ledninger, så de er beskyttet mod beskadigelser, og så ingen kan falde over dem.
- Foretag aldrig tekniske ændringer på apparatet.
- Der må kun udføres arbejde på enheden, som er beskrevet i denne vejledning.
- Brug kun originale reservedele og originalt tilbehør.

- DA -

Formålsbestemt anvendelse

Brug kun det produkt, der er beskrevet i denne vejledning, som følger:

- Til rengøring af hoveddamme.
- Til brug med rent vand.
- Under overholdelse af de tekniske specifikationer. (→ Tekniske data)

Der gælder følgende restriktioner for apparatet:

- Dette produkt er ikke egnet som almindelig belysning, men må kun anvendes i henhold til dens bestemmelse.
- UVC-pæren må aldrig anvendes udenfor huset eller til andre formål. UVC-strålingen lampen er farlig for øjne og hud, også i små doser.
- Må ikke anvendes til erhvervs- eller industrimæssige formål.
- Må aldrig betjenes uden gennemstrømning af vand.
- Må ikke betjenes med andre væsker end vand.
- Må ikke bruges til at sterilisere drikkevand eller andre væsker.
- Må ikke sættes i forbindelse med kemikalier, levnedsmidler, let brændbare eller eksplosive stoffer.

Produktbeskrivelse







Leveringsomfang

<input type="checkbox"/> A	PondoTronic UVC 18/24
1	Apparathoved
2	Hus
3	Tilslut den gennemsigtige trinvis slangestuds med omløbermøtrik og fladpakning <ul style="list-style-type: none">• Til slangediameter 19 ... 38 mm
4	UVC-pære
5	Slangebånd 20 ... 50 mm

Egenskaber

Strålingen fra UVC-renseenheden fjerner svævealger, bakterier og andre mikroorganismer. UVC-renseenheden integreres i vandets kredsløb, fortrinsvis foran et filter.

Symboler på apparatet

IP 24	Apparatet er beskyttet mod indtrængning af vandsprøjt og mod berøring af farlige dele.
	Farlig UVC-stråling.
	Beskyt apparatet mod direkte sollys.
	Lampen er egnet til direkte fastgørelse på almindelige, antændelige fastgørelsesflader.
	Beskyt apparatet mod frost.
	Apparatet må ikke bortskaffes som normalt husholdningsaffald.
	Læs brugsanvisningen.

Opstilling og tilslutning

Forudsætning

- Apparathovedet er taget af. (→ Afmontering af apparathoved)

Opstilling af apparatet

Sådan gør du:

B, C

- Opstil apparatet mindst 2 m fra bassinets kant.
- Opstil kun apparatet, hvor det er tilladt. Det sikrer fejlfri drift.
- Ved opstillingen skal der tages højde for, at der er tilstrækkelig plads til vedligeholdelse.
- Sæt apparatets hoved på igen, når du har skruet huset fast til soklen. (→ Montering af apparathoved)

Skab forbindelse

Sådan gør du:

D

1. Hvis det er nødvendigt, kan man afkorte den trinvis slangestuds, så den passer til diameteren på den anvendte slange.
 - Dermed reduceres tryktab.
2. Skub spændebåndet hen over slangen, stik slangen på slangestudsene, og spænd fast med spændebåndet.
 - Hvis der anvendes en trinvis slangestuds med separat omløbermøtrik, skal omløbermøtrikken først skubbes over slangen.
3. Tilslut den trinvis slangestuds med pakning på huset.
 - Tilslutning af indgang og udgang.
 - Spænd den trinvis slangestuds fast manuelt.

Ibrugtagning

Forudsætning

- Tænd først pumpen, derefter UVC-rensen.
- Kontrollér, at alle tilslutninger er tætte.

Tænd/Sluk

- **Tænd:** Sæt netstikket i stikkontakten.
 - Apparatet tænder med det samme.
- **Sluk:** Træk netstikket ud af stikdåsen.

Kontrollér funktion

E

- Funktionsdisplayet lyser, når UVC-pæren er tændt.

Rengøring og vedligeholdelse

BEMÆRK

Brug ikke aggressive rengøringsmidler eller kemiske opløsningsmidler. Sådanne midler kan beskadige huset, forringe enhedens funktion, og skade dyr, planter og miljøet.

► Rengør kun huset udvendigt med rent vand og en blød børste.

- Anbefalede rengøringsmidler ved genstridige tilkalkninger:
 - Eddike- og klorfrit husholdningsrengøringsmiddel.

- DA -

Afmontering af apparthoved

FORSIGTIG

Ultraviolet stråling fra UVC-pæren kan medføre skader på øjne eller hud.

- ▶ Brug aldrig UVC-pæren udenfor huset eller i et defekt hus.
- ▶ Afbryd strømmen til apparatet, før du påbegynder vedligeholdelsesarbejde, eller før du udskifter UVC-lampen.

FORSIGTIG

Kvartsglas og UVC-pære kan gå itu og medføre snitsår.

- ▶ Vær forsigtigt ved alt arbejde på UVC-renseren for at undgå snitsår.
- ▶ Undgå rystelser, stød og hektiske bevægelser for at forhindre brud på glasset.

Sådan gør du:

F

- Tryk låsehåndtaget, drej så apparthovedet mod urets retning indtil anslag, og træk apparthovedet forsigtigt ud af huset.

 Af sikkerhedsmæssige grunde kan UVC-lampen først tændes, når UVC-renseren er korrekt monteret i apparatet.

Montering af apparthoved

Sådan gør du:

G

1. Kontrollér, at o-ringen sidder korrekt på apparthovedet.
 - Rens o-ringen, og udskift den, hvis den er beskadiget.
2. Skub forsigtigt og med et let tryk apparthovedet ind i huset indtil anslag.
 - Drej apparthovedet en smule, så bajonetlukningens tapper og fordybninger griber ind i hinanden.
3. Drej apparthovedet i urets retning indtil anslag.

Rengøring af kvartsglas/udskiftning af UVC-pære

Udskift UVC-pæren senest efter 8000 driftstimer. Ved konstant drift svarer det omtrent til en dags sæson. Dermed sikres en optimal filterkapacitet.

FORSIGTIG

Kvartsglas og UVC-pære kan gå itu og medføre snitsår.

- ▶ Vær forsigtigt ved alt arbejde på UVC-renseren for at undgå snitsår.
- ▶ Undgå rystelser, stød og hektiske bevægelser for at forhindre brud på glasset.

Forudsætning

- Apparthovedet er taget af. (→ Afmontering af apparthoved)
- Der må kun bruges UVC-pærer, hvis betegnelse og effektværdi stemmer overens med oplysningerne på typeskiltet. (→ Tekniske data)

Sådan gør du:

H

- Løsn pladeskruen, indtil skruespidsen er sænket ned i klemeskruens hus.
- Træk forsigtigt kvartsglasset med o-ringen af fremefter med en let drejebewægelse.
- Tryk ved indbygning kvartsglasset med o-ringen forsigtigt ind i apparthovedet indtil anslag.
 - O-ringen skal ligge i slidsen mellem apparthovedet og kvartsglasset.
- Spænd klemmeskruen indtil anslag.
- Tør kvartsglasset med en fugtig klud for at fjerne smuds og fingeraftryk.
- Monter apparthovedet igen, efter arbejdet er afsluttet. (→ Montering af apparthoved)

Opbevaring/overvintring

Uden for det tilladte omgivelsestemperaturområde skal apparatet afinstalleres. (→ Tekniske data)

- Opbevar apparatet tørt og frostfrit.

Fejlafhjælpning

Fejl	Årsag	Afhjælpning
Apparatet giver ikke en tilfredsstillende virkning	Vandet er ekstremt snavset	Fjern alger og blade fra dammen Udskift vand
	Kvartsglasset er snavset	Rengør kvartsglasset
	UVC-pæren er uden effekt	Pæren skal udskiftes efter ca. 8000 driftstimer
	Gennemstrømning er for høj	Reducér pumpeeffekten
UVC-pæren lyser ikke	Netstikket er ikke tilsluttet	Tilslut netstikket
	UVC-pæren er defekt	Udskift UVC-pæren
	Tilslutningen er defekt	Kontroller den elektriske tilslutning

Tekniske data

Beskrivelse			PondoTronic UVC 18	PondoTronic UVC 24
Tilslutningsspænding		V AC	220-240	220-240
Netfrekvens		Hz	50/60	50/60
Effektforbrug		W	18	24
Længde på netkabel		m	5	5
Beskyttelsesgrad			IP24	IP24
Tilladt vandtemperaturområde		°C	+4 ... +35	+4 ... +35
Maksimalt tilladt gennemstrømningsmængde		l/t	3500	4500
Maksimalt tilladt driftstryk		bar	0,6	0,6
UVC-pære		Type	18 WTC-L (UV-C)	24 WTC-L (UV-C)
Dimensioner	Længde		mm	460
	Bredde		mm	150
	Højde		mm	130
Vægt		kg	2	2

Lukkedele

- UVC-pære, kvartsglas og o-ring til kvartsglas

Bortskaffelse

BEMÆRK



Dette apparat må ikke bortskaffes som husholdningsaffald.

- ▶ Bortskaf UVC-lampen og apparatet på genbrugssteder, der er beregnet til det.
- ▶ Gør apparatet ubrugeligt ved at skære kablet af.

Garantibetingelser

PfG yder 2 års garanti fra salgsdatoen på dokumenterbare materiale- og fabriktionsfejl. Sliddele som f.eks. lyskilder er ikke omfattet af garantien. Forevisning af købsdokumentationen er en forudsætning for garantiydelsen. Garantikravet bortfalder ved usagkyndig håndtering, elektrisk eller mekanisk beskadigelse på grund af ikke bestemmelsesmæssig anvendelse samt ved usagkyndig reparation udført af ikke autoriserede værksteder. Reparationer må kun udføres af PfG eller af værksteder, der er autoriseret af PfG. Ved anmeldelse af garantikrav skal du sende apparatet, du klager over, eller den defekte del gratis til PfG sammen med en beskrivelse af fejlen og købsdokumentation. PfG forbeholder sig ret til at fakturere monteringsomkostninger. PfG hæfter ikke for transportskader. Transportskader skal omgående gøres gældende over for transportøren. Yderligere krav, uanset af hvilken art, særligt i forbindelse med følgeskader, er udelukket. Denne garanti berører ikke slutkunders krav over for forhandleren.

- NO -

Original veiledning. Anvisningen er en bestanddel av apparatet og må alltid følge med ved videreformidling av apparatet.

ADVARSEL

- ▶ Koble alle elektriske apparater som er i vannet fra strømmettet, før du berører vannet. Ellers kan det føre til alvorlige personskader eller død som følge av elektrisk støt.
 - ▶ Dette apparatet kan brukes av barn som er 8 år eller eldre, samt av personer med reduserte fysiske, sensoriske eller mentale begrensninger, eller som mangler erfaring og kunnskap, hvis de er under oppsikt eller har fått opplæring i riktig bruk av apparatet, og forstår farene forbundet med å bruke dette. Barn må ikke leke med apparatet. Rengjøring eller brukervedlikehold må ikke utføres av barn uten at de er under oppsikt.
-

Sikkerhetsanvisninger

Elektrisk tilkobling

- Ved elektriske installasjoner utendørs gjelder spesielle forskrifter. Den elektriske installasjonen må kun utføres av en elektroinstallatør.
 - Elektroinstallatøren er kvalifisert på bakgrunn av sin faglige utdanning, kunnskaper og erfaringer, og kan foreta elektriske installasjoner utendørs. De kan oppdage mulige farer og følger regionale og nasjonale normer, forskrifter og bestemmelser.
 - Kontakt en elektrofagperson ved spørsmål og problemer.
- Apparatet skal bare kobles til dersom apparatets og strømforsyningens elektriske spesifikasjoner stemmer overens.
- Apparatet må bare kobles til en forskriftsmessig installert stikkontakt. Apparatet må være sikret gjennom en jordfeilbryter med en utløserstrøm på maksimalt 30 mA.
- Skjøteledninger og strømfordelere (f. eks. stikkontaktlister) må være beregnet for utendørs bruk (beskyttet mot vannsprut).
- Åpne stikkontakter og bokser må beskyttes mot fuktighet.

Sikker drift

- Ikke bruk apparatet når elektriske ledninger eller hus er skadet.
- Kast apparatet hvis strømledningen er skadet. Strømledningen kan ikke erstattes.
- Apparatet må aldri bæres eller trekkes ut etter ledningen.
- Legg ledningene slik at de er beskyttet mot skader, og slik at ingen kan snuble over dem.
- Foreta aldri tekniske endringer på apparatet.
- Utfør kun arbeid på dette apparatet som er beskrevet i denne bruksanvisningen.
- Bruk kun originale reservedeler og originalt tilbehør.

Tilsiktet bruk

Bruk produktet som er beskrevet i denne anvisningen utelukkende på følgende måte:

- For rensing av hagedammer.
- Skal kun drives med rent vann.
- Med overholdelse av de tekniske dataene. (→ Tekniske data)

Følgende restriksjoner gjelder for apparatet:

- Dette produktet egner seg ikke til generell belysning, men kun til det bruksformålet som beskrives.
- UVC-lampen må aldri brukes utenfor huset den er montert i, eller bli brukt til andre formål. Strålingen fra UVC-lampen er farlig for øyne og hud, selv ved små doser.
- Skal ikke brukes for nærings- eller industriformål.
- Skal aldri brukes uten vanngjennomstrømning.
- Bruk aldri andre væsker enn vann.
- Må ikke brukes til sterilisering av drikkevann eller andre væsker.
- Skal ikke brukes i forbindelse med kjemikalier, næringsmidler, lett brennbare eller eksplosive stoffer.

Produktbeskrivelse







Leveringsomfang

<input type="checkbox"/> A	PondoTronic UVC 18/24
1	Apparathode
2	Hus
3	Transparent trinnslangemunnstykke med overfølsommuter og flatpakning <ul style="list-style-type: none"> • For slangediameter 19 ... 38 mm
4	UVC-lampe
5	Slangeklemme 20 ... 50 mm

Egenskaper

UV-strålingen fra Uv-renseren fjerner flytealger og bakterier. UVC renseren blir integrert i vannets kretsløp, ideelt sett foran et damfilter.

Symboler på apparatet

IP 24	Apparatet er beskyttet mot vannsprut og mot berøring av farlige deler.
	Farlig UVC-stråling.
	Beskytt apparatet mot direkte sollys.
	Lampene kan festes direkte på normalt brennbare faste flater.
	Beskytt apparatet mot frost.
	Ikke kast apparatet med vanlig husholdningsavfall.
	Les bruksanvisningen.

- NO -

Installasjon og tilkobling

Forutsetning

- Apparathodet er tatt ut. (→ Ta av apparathodet)

Montering av apparatet

Slik går du frem:

B, C

- Plasser apparatet minst 2 m fra dammen.
- Apparatet må kun plasseres i tillatte posisjoner. . Gjennom dette er en feilfri drift sikret.
- Sørg for at det er tilstrekkelig plass for vedlikehold.
- Etter at du har skrudd fast apparatet på underlaget, må du igjen installere apparathodet. (→ Innbygging av apparathodet)

Utføre tilkoblingene

Slik går du frem:

D

1. Hvis nødvendig må slangemunnstykket avkortes i forhold til diameteren på slangen.
 - Dette reduserer trykkfallet.
2. Skyv slangeklemmen over slangen, trykk slangen på slangemunnstykket og sikre med slangeklemmen.
 - Ved bruk av slangemunnstykke med separat overfalsmutter skyver man først overfalsmutteren over slangen.
3. Koble slangemunnstykket med paknignen til huset.
 - Tilkobling av innløp og utløp.
 - Slangemunnstykket må strammes for hånd (sprutsikring!).

Igangsetting

Forutsetning

- Slå på pumpen først, deretter UVC-rensen.
- Kontroller alle tilkoblinger for lekkasjer.

Slå av/på

- **Slå på:** Stikk nettpluggen inn i stikkkontakten.
 - Apparatet slås på.
- **Slå av:** Trekk nettpluggen ut av stikkkontakten.

Kontrollere funksjonen

E

- Funksjonsindikatoren lyser når UVC-lampen er påslått.

Rengjøring og vedlikehold

MERK

Ikke bruk noen aggressive rengjøringsmidler eller kjemiske løsemidler. Slike midler kan skade huset, redusere funksjonsevnen til apparatet og skade dyr, planter og miljø.

► Rengjør apparatet kun med rent vann og en myk børste fra utsiden.

- Anbefalt rengjøringsmiddel ved hårdnakkede forkalkninger:
 - Eddik- og klorfritt husholdningsrengjøringsmiddel.

Ta av apparathodet

FORSIKTIG

Ultrafiolett stråling fra UVC-lampen kan skade øynene og huden.

- ▶ Du må aldri bruke UVC-lampen uten lampehus eller i et skadet lampehus.
- ▶ Koble apparatet fra strømforsyningen før du begynner med vedlikeholdsarbeider eller før du skifter ut UVC-lampen.

FORSIKTIG

Kvartsglass og UVC-lampen kan ødelegges og føre til kuttskader.

- ▶ Vær forsiktig ved alle arbeider på UVC-forrenseren for å unngå kuttskader.
- ▶ Unngå vibrasjoner, støt og brå bevegelser for å forhindre brudd på glass.

Slik går du frem:

F

- Trykk på låsehendelen, og vri deretter enhetshodet så langt det går mot klokken, og trekk forsiktig enhetshodet ut av huset.

 Av sikkerhetsgrunner kan UVC-lampen først slås på når UVC-forrenseren er forskriftsmessig bygd inn i apparatet.

Innbygging av apparathodet

Slik går du frem:

G

1. Kontroller at O-ringen på apparathodet ligger som den skal.
 - Rengjør O-ringen, skift den ut ved en skade.
2. Skyv apparathodet forsiktig inn i huset med et lett trykk til det stopper.
 - Vri apparathodet litt til tappene og sporene på bajonettlåsen griper inn i hverandre.
3. Drei apparathodet med urviseren helt til anslag.

Rengjør kvartsglass / Erstatt UVC-lampe

Skift UVC-lampen senest etter 8000 driftstimer. Ved konstant drift tilsvarer dette omtrent en dampsesong. Gjennom dette blir en optimal filtereffekt sikret.

FORSIKTIG

Kvartsglass og UVC-lampen kan ødelegges og føre til kuttskader.

- ▶ Vær forsiktig ved alle arbeider på UVC-forrenseren for å unngå kuttskader.
- ▶ Unngå vibrasjoner, støt og brå bevegelser for å forhindre brudd på glass.

Forutsetning

- Apparathodet er tatt ut. (→ Ta av apparathodet)
- Det må kun brukes UVC-lamper med betegnelse og effektspesifikasjoner som stemmer overens med spesifikasjonene på typeskiltet. (→ Tekniske data)

Slik går du frem:

H

- Løsne plateskruen inntil skruespissen er forsenket i huset til klemskruen.
- Trekk kvartsglasset forsiktig fremover med en lett dreiebevegelse.
- Sett kvartsglass med O-ring forsiktig inn i apparathodet så langt det går.
 - O-ringen må ligge i spalten mellom apparathodet og kvartsglasset.
- Trekk til klemskruen så langt det går.
- Tørk av kvartsglasset med en fuktig klut for å fjerne smuss og fingeravtrykk.
- Bygg inn igjen apparathodet når arbeidet er avsluttet. (→ Innbygging av apparathodet)

- NO -

Lagring/overvintring

Du må demontere apparatet utenfor det tillatte omgivelsestemperaturområdet. (→ Tekniske data)

- Oppbevar apparatet tørt og frostfritt.

Utbedrefeil

Feil	Årsak	Utbedring
Apparatet fungerer ikke tilfredsstillende	Vannet er ekstremt skittent	Fjern alger og blader fra dammen
		Bytt vann
	Kvartsglasset er tilsmusset	Rengjør kvartsglasset
	UVC-lampen har ingen effekt lenger	Lampen må skiftes etter 8000 driftstimer
UVC-lampe lyser ikke	Gjennomstrømningskapasiteten er for høy	Redusere pumpekapasiteten
	Nettstøpselet er ikke satt inn	Plugg inn nettstøpselet
	UVC-lampe defekt	Bytt UVC-lampe
	Tilkobling defekt	Kontroller elektriske tilkoblinger

Tekniske data

Beskrivelse		PondoTronic UVC 18	PondoTronic UVC 24
Nettspenning	V AC	220-240	220-240
Nettfrekvens	Hz	50/60	50/60
Effektforbruk	W	18	24
Lengde nettkabel	m	5	5
Beskyttelsesart		IP24	IP24
Tillatt vanntemperaturområde	°C	+4 ... +35	+4 ... +35
Maks. tillatt gjennomstrømningsmengde	l/t	3500	4500
Maks. tillatt driftstrykk	bar	0,6	0,6
UVC-lampe	Type	18 W TC-L (UV-C)	24 W TC-L (UV-C)
Dimensjoner	Lengde	mm	460
	Bredde	mm	150
	Høyde	mm	130
Vekt	kg	2	2

Slitedeler

- UVC-lampe, kvartsglass og O-ring for kvartsglass

Kassering

MERK



Dette apparatet må ikke kastes i vanlig husholdningsavfall.

- ▶ UVC-lampene og apparatet må kasseres ved de systemene for tilbakelevering som finnes for dette.
- ▶ Sørg for å gjøre apparatet ubrukelig ved å klippe over kablene.

Garantibetingelser

PfG gir en garanti på 2 år fra kjøpsdato ved påviselige material- og fabrikkasjonsfeil. Slitedeler som f. eks. lyskilder omfattes ikke av garantien. Ved garantikrav må kjøpsbevis kunne fremlegges. Garantien bortfaller ved feil håndtering, elektriske eller mekaniske skader som følge av feil bruk, og ved ikke forskriftsmessig reparasjon av ikke autoriserte verksteder. Reparasjoner må kun utføres av PfG eller av verksteder autorisert av PfG. Ved garantikrav sender du inn apparatet som du vil reklamere på eller den defekte delen, sammen med en beskrivelse av feilen og kjøpsbevis til PfG, som betaler frakten. PfG forbeholder seg retten til å fakturere monteringskostnader. PfG hefter ikke for transport-skader. Krav i forbindelse med transport-skader må rettes til transportøren umiddelbart. Ytterligere krav, uansett art, og særlig i forbindelse med følgeskader dekkes ikke. Denne garantien berører ikke krav fra sluttkunden overfor forhandleren.

Översättning av bruksanvisningen. Denna bruksanvisning hör till apparaten och måste därför medfölja om apparaten byter ägare.

VARNING

- ▶ Om elektriska apparater ligger i vatten ska de kopplas loss från elnätet innan du griper ned i vattnet. I annat fall föreligger risk för allvarliga personskador eller dödsolyckor av elektriskt slag.
- ▶ Denna apparat kan användas av barn som är 8 år eller äldre samt av personer med sänkt fysisk, sensorisk eller mental förmåga eller brist på erfarenhet och kunskap förutsatt att de hålls under uppsikt eller instrueras i hur de använder apparaten säkert samt de risker som kan uppstå. Barn får inte leka med apparaten. Rengöring och användarunderhåll får inte utföras av barn utan uppsikt.

Säkerhetsanvisningar

Elanslutning

- För elinstallation utomhus gäller särskilda föreskrifter. Elinstallationen får endast utföras av en behörig elinstallatör.
 - En behörig elinstallatör med yrkesutbildning, kunskaper och erfarenhet är kvalificerad och får därmed utföra elinstallationer utomhus. En behörig elinstallatör kan känna igen faror och beaktar lokala och nationella standarder, föreskrifter och bestämmelser.
 - Om frågor eller problem uppstår måste du kontakta en elinstallatör.
- Apparaten får endast anslutas om de elektriska data som gäller för apparaten stämmer överens med strömförsörjningen.
- Anslut endast apparaten till ett vägguttag som installerats enligt gällande föreskrifter. Apparaten måste vara ansluten till en jordfelsbrytare vars dimensionerade felström uppgår till max. 30 mA.
- Förlängningskablar och strömfördelare (t ex grenuttag) ska vara godkända för användning utomhus (dropttäta).
- Skydda öppna kontakter och uttag mot fukt.

Säker drift

- Använd inte apparaten om elektriska ledningar eller kåpor har skadats.
- Avfallshantera apparaten när strömkabeln är skadad. Strömkabeln kan inte bytas ut.
- Bär inte och dra inte apparaten i elkabeln.
- Dra kablarna så att de är skyddade mot skador och att ingen kan snava över dem.
- Genomför aldrig tekniska ändringar på apparaten.
- Genomför endast sådana arbeten på apparaten som beskrivs i denna anvisning.
- Använd endast originalreservdelar och -tillbehör.

Ändamålsenlig användning

Använd produkten som beskrivs i den här handboken endast på följande sätt:

- Avsedd för rengöring av trädgårdsdammar.
- För drift med rent vatten.
- Med hänsyn till tekniska data. (→ Tekniska data)

För apparaten gäller följande begränsningar:

- Denna produkt är inte avsedd för allmänbelysning, utan endast avsedd för angivet användningssyfte.
- Använd aldrig UVC-lampan utanför kåpan eller för andra syften. UVC-strålningen är farlig för ögon och hud även i låga doser.
- Använd inte för kommersiella eller industriella ändamål.
- Kör aldrig utan vattengenomströmning.
- Använd aldrig apparaten med annan annan vätska än vatten.
- Använd inte för sterilisering av dricksvatten eller andra vätskor.
- Använd inte kombination med kemikalier, livsmedel eller lättantändliga eller explosiva ämnen.

Produktbeskrivning







Leveransomfattning

<input type="checkbox"/> A	PondoTronic UVC 18/24
1	Apparathuvud
2	Kåpa
3	Transparent konisk slangkoppling med överfallsmutter och flat packning <ul style="list-style-type: none"> • För slangdiameter 19 ... 38 mm
4	UVC-lampa
5	Slanglämma 20 ... 50 mm

Egenskaper

UV-strålningen från UVC-lampan åtgärdar flytande alger, bakterier och andra mikroorganismer. UVC-förrenaren integreras i vattenkretsloppet, helst före ett dammfilter.

Symboler på apparaten

IP 24	Apparaten är skyddad mot stänkvatten och mot beröring av farliga delar.
	Farlig UVC-strålning.
	Skydda apparaten mot direkt solljus.
	Lampan är avsedd för direkt montering på normala antändbara monteringsytor.
	Skydda apparaten mot frost.
	Apparaten får inte kastas i vanliga hushållssopor.
	Läs bruksanvisningen.

Installation och anslutning

Förutsättning

- Enhetens ovandel har tagits av. (→ Demontera apparatens ovandel)

Installera apparaten

Gör så här:

B, C

- Ställ apparaten minst 2 m från dammens kant.
- Ställ endast apparaten i en av de tillåtna positionerna. Detta garanterar en störningsfri drift.
- Se till att det finns tillräckligt fritt utrymme för underhållsarbeten.
- Sätt in apparathuvudet när du skruvat fast kåpan i underlaget. (→ Montera apparatens ovandel)

Upprätta anslutningarna

Gör så här:

D

1. Om nödvändigt kan du korta den koniska slangkopplingen så att den passar den använda slangens diameter.
 - Därigenom reduceras tryckförlusterna.
2. Skjut slangklämman över slangen, sätt slangen på slangkopplingen och säkra med slangklämman.
 - Vid en konisk slangkoppling med separat överfallsmutter ska du först skjuta den över slangen.
3. Anslut den koniska slangkopplingen med packningen på kåpan.
 - Anslut ingången och utgången.
 - Dra åt den koniska slangkopplingen för hand.

Driftstart

Förutsättning

- Slå först på pumpen och sedan UVC-förreningen.
- Kontrollera att alla anslutningar är täta.

Sätta på/stänga av

- **Slå på apparaten:** Anslut stickkontakten till stickuttaget.
 - Apparaten startar direkt.
- **Slå ifrån apparaten:** Dra ut stickkontakten ur stickuttaget.

Kontrollera funktionen

E

- Funktionsindikeringen lyser när UVC-lampan är tänd.

Rengöring och underhåll

ANVISNING

Använd inga aggressiva rengöringsmedel eller kemiska lösningar. Dessa medel kan angripa kåpan, försämra apparatens funktion och skada djur, växter och miljön.

► Rengör endast kåpan på utsidan med rent vatten och en mjuk borste.

- Rekommenderade rengöringsmedel vid svåra kalkavlagringar:
 - Ättiks- och klorfritt hushållsrengöringsmedel.

- SV -

Demontera apparatens ovandel

OBS

Det finns risk för att ultraviolett strålning från UVC-lampan skadar ögonen och huden.

- ▶ Använd aldrig UVC-lampan utanför sitt fodral eller i ett skadat fodral.
- ▶ Koppla bort apparaten från elnätet innan underhållsarbeten påbörjas eller du byter UVC-lampan.

OBS

Det finns risk för att kvartsglasets och UVC-lampans spricker och orsakar skärsador.

- ▶ Var försiktig vid allt arbete på UVC-förrening för att undvika skärsador.
- ▶ Undvik stötar, chocker och hektiska rörelser för att förhindra att glaset går sönder.

Gör så här:

F

- Tryck in spärren, vrid apparatens ovandel moturs tills det tar emot och dra försiktigt ut ovandelen ur kåpan.

 Av säkerhetsskäl kan UVC-lampan endast tändas när UVC-förreningen är korrekt installerad i apparaten.

Montera apparatens ovandel

Gör så här:

G

1. Kontrollera att O-ringen på apparatens ovandel sitter rätt.
 - Kontrollera om O-ringen på apparatens överdel är skadad. Byt ut den vid behov.
2. Skjut försiktigt in apparatens ovandel i kåpan med lätt tryck tills det tar emot.
 - Vrid apparatens ovandel en aning så att klackarna och spären i bajonettkopplingen griper in i varandra.
3. Vrid apparatens ovandel medurs tills det tar emot.

Rengöra kvartsglasets / Byta ut UVC-lampan

Byt ut UVC-lampan senast efter 8000 drifttimmar. Vid konstant drift motsvarar detta ungefär en dammsäsong. Detta garanterar en optimal filtereffekt.

OBS

Det finns risk för att kvartsglasets och UVC-lampans spricker och orsakar skärsador.

- ▶ Var försiktig vid allt arbete på UVC-förrening för att undvika skärsador.
- ▶ Undvik stötar, chocker och hektiska rörelser för att förhindra att glaset går sönder.

Förutsättning

- Enhetens ovandel har tagits av. (→ Demontera apparatens ovandel)
- Använd endast UVC-lampor vars beteckning och effekt stämmer överens med uppgifterna som finns på typskylten. (→ Tekniska data)

Gör så här:

H

- Lossa på plåtskraven tills skruvspetsen inte längre skjuter ut ur klämringen.
- Dra av kvartsglasets framåt med en lätt vridande rörelse.
- Tryck försiktigt in kvartsglasets tillsammans med O-ringen i apparatens ovandel tills det tar emot.
 - O-ringen måste ligga i spalten mellan apparatens ovandel och kvartsglasets.
- Dra åt klämringen för hand tills det tar emot.
- Torka av kvartsglasets med en fuktig duk för att ta bort smuts och fingeravtryck.
- Montera in apparatens ovandel att arbetet har avslutats. (→ Montera apparatens ovandel)

Förvaring / lagring under vintern

Om det tillåtna temperaturområdet överskrids eller underskrids ska apparaten avinstalleras. (→ Tekniska data)

- Förvara apparaten torrt och frostfritt.

Felavhjälpning

Störning	Orsak	Åtgärd
Enheten avger inte tillräcklig effekt	Vattnet är extremt smutsigt	Ta bort alger och löv ur dammen Byt vatten
	Kvartsglaslet är smutsigt	Rengöra kvartsglaslet
	UVC-lampan saknar effekt	Lampan måste bytas ut efter 8000 drifttimmar
	Genomflödeseffekten är för hög	Minska pumpkapaciteten
UVC-lampan lyser inte	Stickkontakten har inte anslutits	Anslut stickkontakten
	UVC-lampan är defekt	Byt ut UVC-lampan
	Anslutningen är defekt	Kontrollera elanslutningen

Tekniska data

Beskrivning		PondoTronic UVC 18	PondoTronic UVC 24
Anslutningsspänning	V AC	220-240	220-240
Nätfrekvens	Hz	50/60	50/60
Effektförbrukning	W	18	24
Längd strömkabel	m	5	5
Kapslingsklass		IP24	IP24
Tillåtet vattentemperaturintervall	°C	+4 ... +35	+4 ... +35
Maximalt tillåtet flödesmängd	l/h	3500	4500
Maximalt tillåtet driftstryck	bar	0,6	0,6
UVC-lampa	Typ	18 WTC-L (UV-C)	24 WTC-L (UV-C)
Mått	Längd	mm	460
	Bredd	mm	150
	Höjd	mm	130
Vikt	kg	2	2

Slitagedelar

- UVC-lampa, kvartsglas och O-ring till kvartsglas

Avfallshantering

ANVISNING



Denna apparat får inte kastas i hushållssoporna.

- ▶ När UVC-lampan och apparaten är förbrukade ska de tas om hand enligt föreskrifterna för avfallshantering.
- ▶ Klipp av kabeln så att apparaten inte längre kan tas i drift.

Garantivillkor

Importören ger två års garanti från inköpsdatum på material- och fabrikationsfel som kan påvisas. Slitagedelar, t ex ljuskällor, täcks inte av garantin. En förutsättning för att garantin ska kunna tas i anspråk är att köpebevis uppvisas. Anspråk på garanti upphör att gälla vid olämplig hantering, elektriska eller mekaniska skador pga. felaktig användning samt vid ej ändamålsenliga reparationer som utförts av ej behöriga verkstäder. Reparationer får endast utföras av importören eller av verkstäder som godkänts av importören. Vid garantianspråk måste den reklamerade apparaten eller den defekta delen samt köpebevis och en beskrivning av felet skickas till inköpsstället eller importören. Inköpsstället/importören förbehåller sig rätten att debitera för monteringskostnader. Importören påtar sig inget ansvar för transportskador. Dessa måste genast anmälas till transportföretaget. Ytterligare anspråk, oavsett vilken typ, särskilt följdskador, är uteslutna. Denna garanti berör inte slutkonsumentens anspråk gentemot försäljaren.

Alkuperäisen käyttöohjeen käännös. Tämä käyttöohje kuuluu laitteeseen ja se on aina luovutettava laitteen mukana uusille omistajille.

VAROITUS

- ▶ Irrota kaikki vedessä olevat sähkölaitteet sähköverkosta ennen kuin kosketat veteen. Muutoin sähköisku voi aiheuttaa vakavan vamman tai kuoleman.
- ▶ Tätä laitetta saavat käyttää yli 8-vuotiaat lapset, sekä henkilöt, joiden fyysiset, aistimelliset tai henkiset kyvyt ovat vähentyneet tai joilla ei ole tarvittavaa kokemusta ja tietoa, vain valvonnan alaisina ja kun heille on annettu opastusta laitteen turvallisesta käytöstä ja kun he ymmärtävät laitteen käytöstä mahdollisesti seuraavat vaarat. Lapset eivät saa leikkiä laitteella. Puhdistus ja käyttäjän suorittama huolto eivät saa tapahtua lasten toimesta ilman valvontaa.

Turvaohjeet

Sähköliitäntä

- Ulkotiloissa tapahtuvaa sähköasennusta koskevat erityiset määräykset. Sähköasennuksen saa suorittaa vain sähköalan ammattilainen.
 - Sähköalan ammattilaisella on ammattikoulutuksen, tietojen ja kokemusten ansiosta pätevyys suorittaa ulkotiloissa tapahtuvia sähköasennuksia. Hän voi tunnistaa mahdolliset vaarat ja ottaa huomioon maakohtaiset normit, määräykset ja säädökset.
 - Jos sinulla on kysymyksiä, käänny sähköalan ammattilaisen puoleen.
- Laitteen saa yhdistää vain silloin, kun laitteen ja virransyötön sähkötiedot vastaavat toisiaan.
- Yhdistä laite vain määräysten mukaisesti asennettuun pistorasiaan. Laite on varmistettava vikavirtasuojalaitteella, jonka nimellisivovirta on enintään 30 mA.
- Pidennysjohtojen ja virranjakajien (esim. pistorasiarimojen) on oltava ulkokäyttöön sopivia (roiskevedeltä suojattuja).
- Suojaa avoimet pistokkeet ja holkit kosteudelta.

Turvallinen käyttö

- Laitetta ei saa käyttää, jos sähköjohdot tai kotelo ovat vaurioituneet.
- Hävitä laite, jos sen verkkoliitäntäjohto on vaurioitunut. Verkkoliitäntäjohtoa ei voi vaihtaa.
- Laitetta ei saa kantaa tai vetää sähköjohdosta.
- Aseta kaapelit siten, että ne ovat suojassa vaurioilta ja siten, että kukaan ei voi kompastua niihin.
- Älä koskaan tee laitteeseen teknisiä muutoksia.
- Suorita laitteelle vain sellaisia töitä, joita on kuvattu tässä käyttöohjeessa.
- Käytä laitteessa vain alkuperäisiä varaosia tai lisävarusteita.

Määräystenmukainen käyttö

Käytä tässä käyttöohjeessa kuvattua tuotetta ainoastaan seuraavasti:

- Puutarhalammikoiden puhdistukseen.
- Käyttöön puhtaan veden kanssa.
- Teknisiä tietoja noudattaen. (→ Tekniset tiedot)

Laitteelle ovat voimassa seuraavat rajoitukset:

- Tämä tuote ei sovellu yleisvalaistukseen, se on tarkoitettu vain kuvattuun käyttötarkoitukseen.
- UVC-lamppua ei saa koskaan käyttää kotelon ulkopuolella tai muihin tarkoituksiin. UVC-säteily on myös vähäisissä annostuksissa vaarallista silmille ja iholle.
- Ei ammattimaiseen tai teolliseen käyttöön.
- Älä käytä koskaan ilman, että vettä virtaa läpi.
- Älä koskaan käytä muita nesteitä kuin vettä.
- Ei saa käyttää juomaveden tai muiden nesteiden sterilointiin.
- Ei käyttöön kemikaalien, elintarvikkeiden, helposti palavien tai räjähtävien aineiden yhteydessä.

Tuotekuvaus







Toimituksen sisältö

<input type="checkbox"/> A	PondoTronic UVC 18/24
1	Laitepää
2	Kotelo
3	Läpinäkyvä porrastettu letkuholkki liitosmutterilla ja lattatiivisteellä <ul style="list-style-type: none"> • Letkuläpimitalle 19 ... 38 mm
4	UVC-lamppu
5	Letkusinkilä 20 ... 50 mm

Ominaisuudet

UVC-selkeyttimen UV-säteily poistaa keijuleviä, bakteereita ja mikro-organismeja. UVC-selkeyttin integroidaan vesikiertoon, parhaiten lammikkosuodattimen eteen.

Laitteessa olevat symbolit

IP 24	Laitte on suojattu roiskevettä ja vaarallisiin osiin koskettamista vastaan.
	Vaarallista UVC-säteilyä.
	Suojaa laite suoralla auringonsäteilyltä.
	Lamppu soveltuu suoraan kiinnitykseen normaalisti syttyville kiinnityspinoille.
	Suojaa laite jäätymiseltä.
	Älä hävitä laitetta tavallisen talousjätteen mukana.
	Lue käyttöohje.

- FI -

Paikoilleen asettaminen ja yhdistäminen

Edellytys

- Laitepää on poistettu. (→ Laitepään irrotus)

Laitteen asennus

Toimit näin:

B, C

- Aseta laite vähintään 2 metrin etäisyydelle lammen reunasta.
- Aseta laite vain sallittuihin paikkoihin. Näin virheetön käyttö on varmistettu.
- Ota huomioon riittävä vapaa tila huoltotöitä varten.
- Asenna laitepää takaisin sen jälkeen, kun olet ruuvannut kotelon kiinni alustaan. (→ Laitepään asennus)

Liitäntöjen suorittaminen

Toimit näin:

D

1. Lyhennä tarvittaessa porrastettua letkuholkkia käytetyn letkun läpimitaan.
 - Näin vähennetään painehäviöitä.
2. Vedä letkunkiristin letkun yli, työnnä letku letkuholkkiin ja varmista letkunkiristimellä.
 - Erillisellä liitosmutterilla varustetussa porrastetussa letkuholkissa on liitosmutteri työnnettävä ensin letkuun.
3. Yhdistä porrastettu letkuholkki ja tiiviste koteloon.
 - Yhdistä sisäänmeno ja ulostulo.
 - Kiristä porrastettu letkuholkki käsin.

Käyttöönotto

Edellytys

- Kytke päälle ensin pumppu, sen jälkeen UVC-selkeytyslaite.
- Tarkasta kaikkien liitäntöjen tiiviys.

Päällekytkentä/poiskytkentä

- **Päällekytkentä:** Työnnä verkkopistoke pistorasiaan.
 - Laite kytkeytyy heti päälle.
- **Poiskytkentä:** Irrota pistoke pistorasiasta

Toimintatarkastus

E

- Toimintanäyttö palaa, kun UVC-lamppu on kytketty päälle.

Puhdistus ja huolto

OHJE

Älä käytä mitään syövyttäviä puhdistusaineita tai kemiallisia liuoksia. Nämä aineet voivat vaurioittaa koteloa, haitata laitteen toimintaa ja aiheuttaa vahinkoja eläimille, kasveille ja ympäristölle.

► Puhdista kotelo vain ulkoapäin puhtaalla vedellä ja pehmeällä harjalla.

- Pinttyneisiin kalkkijäämiin suositeltu puhdistusaine:
 - Yleispuhdistusaineet, jotka eivät sisällä etikkaa tai klooria.

Laitepään irrotus

HUOMIO

UVC-lampun ultraviolettisäteily voi vahingoittaa silmiä ja ihoa.

- ▶ Älä koskaan käytä UVC-lamppua kotelon ulkopuolella tai jos kotelo on vaurioitunut.
- ▶ Irrota laite virtaverkosta ennen kuin aloitat huoltotyöt tai ennen kuin vaihdat UVC-lampun.

HUOMIO

Kvartsilasi ja UVC-lamppu voivat rikkoutua ja aiheuttaa viiltohaavoja.

- ▶ Suorita kaikki UVC-selkeyttimelle tehtävät työt varovasti viiltohaavojen välttämiseksi.
- ▶ Vältä tärähdyksiä, iskuja ja nopeita liikkeitä, jotta vältät lasin rikkoutumisen.

Toimit näin:

F

- Paina lukitusosaa ja käännä sen jälkeen laitepäästä vastapäivään vasteeseen saakka ja vedä laitepää varovasti pois kotelosta.



- Turvallisuussyistä voi UVC-lampun kytkeä päälle vasta, kun UVC-selkeytin on asianmukaisesti asennettu laitteeseen.

Laitepään asennus

Toimit näin:

G

1. Tarkasta O-renkaan oikea kiinnitys laitepäässä.
 - Puhdista O-rengas ja vaihda, jos se on vaurioitunut.
2. Työnnä laitepää varovasti ja kevyellä painalluksella vasteeseen saakka koteloon.
 - Kierrä laitepäästä hieman, kunnes bajonettiliittimen tapit ja urat tarttuvat toisiinsa.
3. Käännä laitepäästä myötäpäivään vasteeseen saakka.

Kvartsilasin puhdistus/UVC-lampun vaihto

Vaihda UVC-lamput viimeistään 8000 käyttötunnin jälkeen. Jatkuvassa käytössä tämä vastaa suunnilleen lammikon käyttökautta. Näin varmistetaan optimaalinen suodatinteho.

HUOMIO

Kvartsilasi ja UVC-lamppu voivat rikkoutua ja aiheuttaa viiltohaavoja.

- ▶ Suorita kaikki UVC-selkeyttimelle tehtävät työt varovasti viiltohaavojen välttämiseksi.
- ▶ Vältä tärähdyksiä, iskuja ja nopeita liikkeitä, jotta vältät lasin rikkoutumisen.

Edellytys

- Laitepää on poistettu. (→ Laitepään irrotus)
- Käytä vain sellaisia UVC-lamppuja, joiden nimitys ja tehotiedot vastaavat tyyppikilvessä olevia tietoja. (→ Tekniset tiedot)

Toimit näin:

H

- Avaa peltiruuvia niin paljon, että ruuvien kärki on uponnut kiristysruuvien kuoreen.
- Vedä kvartsilasi varovasti pois kevyellä kiertoliikkeellä eteenpäin.
- Paina asennettaessa kvartsilasi ja O-rengas paikoilleen vasteeseen saakka laitepäähän.
 - O-rengas on painettava laitepään ja kvartsilasin väliseen rakoon.
- Kiristä kiristysruuvi käsin vasteeseen saakka.
- Pyyhi kvartsilasi kostealla liinalla lian ja sormenjälkien poistamista varten.
- Asenna laitepää töiden loppuunsaattamisen jälkeen. (→ Laitepään asennus)

Varastointi/säilytys talven yli

Laite on irrotettava asennuspaikasta, jos ympäristön lämpötila on sallitun lämpötila-alueen ulkopuolella. (→ Tekniset tiedot)

- Laite on varastoitava kuivassa ja jäätymiseltä suojatussa paikassa.

Häiriöiden korjaaminen

Häiriö	Syy	Korjaus
Laite ei tuota tyydyttävää tehoa	Vesi on erittäin likaista	Poista levät ja lehdet lammesta
		Vaihda vesi
	Kvartsilasi on likaantunut	Puhdista kvartsilasi
	UVC-lamppussa ei ole enää tehoa	Lamppu on vaihdettava 8000 käyttötunnin jälkeen
	Virtaama on liian suuri	Vähennä pumpun tehoa
UVC-lamppu ei pala	Verkkopistoketta ei ole liitetty	Liitä verkkopistoke
	UVC-lamppu on viallinen	Vaihda UVC-lamppu
	Liitäntä viallinen	Tarkasta sähköliitäntä

Tekniset tiedot

Kuvaus			PondoTronic UVC 18	PondoTronic UVC 24
Liitäntäjännite		V AC	220-240	220-240
Verkkotaajuus		Hz	50/60	50/60
Tehonotto		W	18	24
Verkkojohdon pituus		m	5	5
Kotelointiluokka			IP24	IP24
Sallittu veden lämpötila-alue		°C	+4 ... +35	+4 ... +35
Suurin sallittu virtausmäärä		l/h	3500	4500
Suurin sallittu käyttöpaine		bar	0,6	0,6
UVC-lamppu	Tyyppi		18 W TC-L (UV-C)	24 W TC-L (UV-C)
Mitat	Pituus	mm	460	460
	Leveys	mm	150	150
	Korkeus	mm	130	130
Paino		kg	2	2

Kuluvat osat

- UVC-lamppu, kvartsilasi ja kvartsilasin O-rengas

Hävittäminen

OHJE



Tätä laitetta ei saa hävittää talousjätteiden mukana.

- ▶ Hävitä UVC-lamppu ja laite viemällä se tätä tarkoitusta varten olevaan jätehuoltopisteeseen.
- ▶ Tee laite tätä ennen käyttökelvottomaksi leikkaamalla kaapelit poikki.

Takuuehdot

PfG antaa 2 vuoden takuun myyntipäivästä laskettuna, takuu koskee todistettavia materiaali- ja valmistusvirheitä. Kuluvat osat, kuten lamput tms, eivät kuulu takuun piiriin. Takuun edellytyksenä on ostokuitin esittäminen. Takuuvaatimus raukeaa epäasianmukaisen käsittelyn, väärinkäytön aiheuttaman sähkö- tai mekaanisen vaurioitumisen sekä ei-valtuutettujen korjaamojen epäasianmukaisen korjauksen seurauksena. Vain PfG tai PfG:n valtuutetut korjaamot saavat suorittaa korjauksia. Takuuvaatimusten voimaan saattamiseksi on lähetettävä reklamoitu laite tai viallinen osa virheenkuvauksen ja ostokuitin kera PfG -yhtiölle vapaasti tehtaan. PfG pidättää oikeuden laskuttaa asennuskustannukset. PfG ei vastaa kuljetusvahingoista. Ne on ilmoitettava välittömästi kuljetusyhtiölle. Kaikki muunlaiset vaatimukset, erityisesti koskien seurauksena syntyneitä vahinkoja, on suljettu pois. Tämä takuu ei koske loppuasiakkaan myyjäliikettä vastaan esittämiä vaatimuksia.

Eredeti útmutató. Az útmutató a készülékhez tartozik, és a készülék továbbadásakor szintén mindig tovább kell vele adni.

FIGYELMEZTETÉS

- ▶ **Mielőtt a vízbe nyúlnak, feszültségmentesítse a vízben található összes elektromos készüléket. Ellenkező esetben áramütés okozta halálos vagy súlyos sérülések veszélye áll fenn.**
- ▶ **A jelen készüléket 8 évesnél idősebb gyermekek, valamint csökkent fizikai, érzékszervi vagy mentális képességű, ill. hiányos tapasztalattal és megfelelő tudással rendelkező személyek akkor kezelhetik, ha felügyelet alatt állnak, vagy a készülék biztonságos használata vonatkozásában eligazításban részesültek, és megértették az ebből eredő veszélyeket. Gyermekek nem játszhatnak a készülékkel. Tisztítást és a felhasználó által végzendő karbantartási munkákat nem végezhetnek olyan gyermekek, akik nem állnak felügyelet alatt.**

Biztonsági útmutatások

Elektromos csatlakoztatás

- A kültéren történő villamossági szerelésre speciális előírások érvényesek. A villamossági szerelést csak villamossági szakember végezheti.
 - A villamossági szakember szakmai végzettsége, ismeretei és tapasztalatai alapján megfelelő szakképzettséggel rendelkezik, és végezhet kültéren villamossági szerelést. Képes felismerni a lehetséges veszélyeket és figyelembe veszi a regionális és nemzeti szabványokat, előírásokat és rendelkezéseket.
 - Kérdések és problémák esetén forduljon villamossági szakemberhez.
- Csak akkor csatlakoztassa a készüléket, ha a készülék és az áramellátás elektromos adatai megegyeznek.
- A készüléket csak előírászerűen telepített dugaszolóaljzatról működtesse. A készüléket 30 mA névleges áramerősségű hibaáram-védelemmel kell ellátni.
- A hosszabbító vezetékeknek és elosztóknak (pl. elosztósáv) alkalmasnak kell lenniük szabadban történő használatra (fröccsenő víz elleni védelem).
- A nyitott csatlakozódugót és a csatlakozóaljzatot óvni kell a nedvességtől.

Biztonságos üzemeltetés

- Ne használja a készüléket, sérült elektromos vezetékek vagy a burkolat sérülése esetén.
- A készüléket selejtezze le, ha megsérül a hálózati csatlakozóvezetéke. A hálózati csatlakozóvezetéket nem lehet kicserélni.
- Ne hordozza vagy húzza a készüléket az elektromos csatlakozóvezetékénél fogva!
- A vezetékeket sérülésveszélytől védetten fektesse le úgy, hogy senki ne eshessen el bennük.
- Soha ne végezzen műszaki változtatásokat a készüléken.
- Csak azokat a munkálatokat végezze el a készüléken, amelyek a jelen útmutatóban ismertetve vannak.
- Kizárólag eredeti pótalkatrészeket és tartozékokat használjon.

- HU -

Rendeltetészerű használat

A jelen útmutatóban leírt terméket kizárólag a következők szerint használja:

- Kerti tavak tisztításához.
- Tiszta vízzel történő üzemeltetésre.
- A műszaki adatok betartása mellett. (→ Műszaki adatok)

A készülékre a következő korlátozások érvényesek:

- A termék nem alkalmas általános világítási célokra, hanem kizárólag a bemutatott felhasználási célra készült.
- Az UVC lámpát tilos a házán kívül vagy más célokra használni. Az UVC sugárzás kis adagokban is veszélyes a szemre és bőrre!
- Nem szabad kisipari- vagy ipari célokra használni.
- Soha nem szabad vízfolyás nélkül működtetni.
- A készüléket soha nem szabad vízen kívül más folyadékkal üzemeltetni.
- Nem szabad ivóvíz vagy egyéb más folyadékok sterilizálásához használni.
- Nem szabad vegyszerekkel, élelmiszerekkel, gyúlékony vagy robbanékony anyagokkal együtt alkalmazni.

Termékleírás







Szállítási terjedelem

<input type="checkbox"/> A	PondoTronic UVC 18/24
1	Készülékfej
2	Ház
3	Átlátszó lépcsős tömlőcsatlakozó hollandi anyával és lapos tömítéssel <ul style="list-style-type: none">• 19 – 38 mm tömlőátmérőhöz
4	UVC-lámpa
5	Csöbílincs, 20 – 50 mm

Tulajdonságok

Az UVC-lámpás tisztítóberendezés által kibocsátott UV-sugárzás elpusztítja a lebegő algákat, baktériumokat és csirákat. Az UVC-lámpás tisztítóberendezést a vízkörforgásba építik be, ideális esetben valamelyik szűrő elé.

A készülék szimbólumai

IP 24	A készülék fröccsenő víz és a veszélyes részek megérintése ellen védett.
	Veszélyes UVC sugárzás.
	Óvja a készüléket a közvetlen napfénytől.
	A lámpa közvetlenül felszerelhető normál gyúlékony rögzítési felületekre.
	Óvja a készüléket fagy ellen.
	A készüléket ne dobja ki a háztartási hulladékok közé.
	Olvassa el a használati útmutatót.

Felállítás és csatlakoztatás

Feltétel

- A készülékfejet leszerelték. (→ A csatlakozások kialakítása)

A készülék felállítása

Ez az alábbiak szerint végezhető el:

B, C

- A készüléket legalább 2 m-re helyezze el a tó peremétől.
- Csak a megengedett helyzetekben állítsa fel a készüléket. Ezáltal biztosított a hibamentes működést.
- Biztosítson elegendő szabad helyet a karbantartási munkákhoz.
- Szerelje vissza a készülék fejét, miután a készülékházat az alaphoz csavarozta. (→ A készülékfej beszerelése)

A csatlakozások kialakítása

Ez az alábbiak szerint végezhető el:

D

1. Ha szükséges, rövidítse le a lépcsőzetes tömlővéget a használt tömlő átmérőjére.
 - Ezzel csökkenthetők a nyomásveszteségek.
2. Tolja rá a csőbilincset a tömlőre, illesse rá a tömlőt a tömlővégre, és biztosítsa a bilinccsel.
 - Külön hollandi anyával rendelkező lépcsőzetes tömlővég esetén először a hollandi anyát kell a tömlőre felhelyezni.
3. Csatlakoztassa a lépcsőzetes tömlővéget a tömítéssel a házra.
 - Csatlakoztassa a be- és a kimenetet.
 - Húzza meg kézzel a lépcsőzetes tömlővéget.

Üzembe helyezés

Feltétel

- Először a szivattyút kapcsolja be, majd az UVC tisztító készüléket.
- Ellenőrizzen minden csatlakozást tömítettség szempontjából.

Bekapcsolás / kikapcsolás

- **Bekapcsolás:** Dugja be a csatlakozódugót a hálózati dugaszoló aljzatba.
 - A készülék azonnal bekapcsol.
- **Kikapcsolás:** Húzza ki a csatlakozódugót a dugaszoló aljzattól.

A működés ellenőrzése

E

- A működésjelző világít, ha az UVC lámpa be van kapcsolva.

Tisztítás és karbantartás

TUDNIVALÓ:

Ne használjon agresszív tisztítószerket vagy kémiai oldatokat. Ezek a szerek károsíthatják a házat, hátrányosan befolyásolhatják a készülék működését, valamint ártanak az állatoknak, növényeknek és a környezetnek.

- ▶ A ház külsejét csak tiszta vízzel és puha kefével tisztítsa meg.

- Ajánlott tisztítószerket makacs vízkövesedés esetén:
 - Ecet- és klórmentes háztartási tisztító.

A készülékfej kiserelése

VIGYÁZAT

Az UVC lámpa ultrabolya sugárzása károsíthatja a szemet vagy a bőrt.

- ▶ Soha ne üzemeltesse az UVC-lámpát a házán kívül vagy sérült házban.
- ▶ A karbantartási munkálatok megkezdése vagy az UVC-lámpa cseréje előtt válassza le a készüléket a hálózatról.

VIGYÁZAT

A kvarcüveg és az UVC-lámpa széttörhet, és vágási sérüléseket okozhat.

- ▶ Az UVC-tisztítót érintő valamennyi munkálatot mindig körültekintő módon végezze el, hogy elkerülje a vágási sérüléseket.
- ▶ Az üveg eltörésének megakadályozása érdekében kerülje a rázkódást, ütődést és erős mozdulatokat.

Ez az alábbiak szerint végezhető el:

F

- Nyomja be a rögzítőnyelvet, ezt követően forgassa el ütközésig a készülékfejet az óramutató járásával ellenkező irányba, és óvatosan húzza ki a házból.

 Biztonsági okokból az UVC-lámpa csak akkor kapcsolható be, ha az UVC tisztító készülék szabályszerűen be van szerelve a készülékbe.

A készülékfej beszerelése

Ez az alábbiak szerint végezhető el:

G

1. Ellenőrizze az O-gyűrű megfelelő pozícióját.
 - Tisztítsa meg az O-gyűrűt, és cserélje ki, ha sérült.
2. Enyhe nyomással óvatosan csúsztassa be ütközésig a készülékfejet a házba.
 - Kísérő forgassa el a készülékfejet, hogy a bajonettzár pecké a hasítékba kerüljön.
3. Forgassa el ütközésig a készülékfejet.

A kvarcüveg megtisztítása / Az UVC-lámpa cseréje

Legkésőbb 8000 üzemóra elteltével cserélje ki az UVC-lámpát. Folyamatos üzemeltetés mellett ez körülbelül egy szennyezésnek felel meg. Így biztosítható az optimális szűrés.

VIGYÁZAT

A kvarcüveg és az UVC-lámpa széttörhet, és vágási sérüléseket okozhat.

- ▶ Az UVC-tisztítót érintő valamennyi munkálatot mindig körültekintő módon végezze el, hogy elkerülje a vágási sérüléseket.
- ▶ Az üveg eltörésének megakadályozása érdekében kerülje a rázkódást, ütődést és erős mozdulatokat.

Feltétel

- A készülékfejet leszerelték. (→ A készülékfej kiserelése)
- Csak olyan UVC-lámpát használjon, amelynek típusjelzése és teljesítményadata megfelel a típustáblán feltüntetett értékeknek. (→ Műszaki adatok)

Ez az alábbiak szerint végezhető el:

H

- Lazítsa meg annyira a lemezcsavart, hogy a csavar vége besüllyedjen a szorítócsavar házába.
- Óvatosan elforgatva húzza le a kvarcüveget.
- Beszereléskor nyomja a kvarcüveget óvatosan ütközésig a készülékfejbe.
 - Az O-gyűrűnek a készülékfej és a kvarcüveg közötti hézagban kell elhelyezkednie.
- Húzza meg ütközésig a szorítócsavart.
- Nedves kendővel törölje le a kvarcüveget a szennyeződések és ujjlenyomatok eltávolításához.
- A munkálatok befejezése után szerelje be a készülékfejet. (→ A készülékfej beszerelése)

Tárolás/Telelés

A megengedett környezeti hőmérséklet-tartományon kívül a készüléket le kell szerelnie. (→ Műszaki adatok)

- A szivattyút szárazon, fagymentes helyen kell tárolni.

Hibaelhárítás

Hiba	Ok	Megoldás
A készülék nem rendelkezik kielégítő teljesítménnyel.	A víz rendkívül szennyezett.	Távolítsa el az algákat és a leveleket a tóból. Cserélje le a vizet
	A kvarcüveg szennyezett.	A kvarcüveget tisztítsa
	Az UVC lámpának már nincs teljesítménye.	A lámpát 8000 üzemóra után ki kell cserélni.
	Túl nagy az átfolyási teljesítmény.	Csökkentse a szivattyút teljesítményt.
Az UVC-lámpa nem világít	A hálózati csatlakozódugasz nincs csatlakoztatva.	Csatlakoztassa a hálózati csatlakozódugaszt.
	Az UVC-lámpa meghibásodott	Az UVC lámpát ki kell cserélni
	A csatlakozó hibás	Ellenőrizze az elektromos csatlakozást.

Műszaki adatok

Leírás			PondoTronic UVC 18	PondoTronic UVC 24
Csatlakoztatási feszültség		V AC	220-240	220-240
Hálózati frekvencia		Hz	50/60	50/60
Teljesítményfelvétel		W	18	24
Hálózati kábel hossza		m	5	5
Védettségi fokozat			IP24	IP24
Megengedett vízhőmérséklet-tartomány		°C	+4 ... +35	+4 ... +35
Maximális megengedett áramlási sebesség		l/ó	3500	4500
Maximális megengedett üzemi nyomás.		bar	0,6	0,6
UVC-lámpa		Típus	18 W TC-L (UV-C)	24 W TC-L (UV-C)
Méretek	Hossz	mm	460	460
	Szélesség	mm	150	150
	Magasság	mm	130	130
Súly		kg	2	2

Kopóalkatrészek

- UVC lámpa, kvarcüveg és a kvarcüveghez való O-gyűrű

Megsemmisítés

TUDNIVALÓ:



A készüléket nem szabad háztartási hulladékként ártalmatlanítani.

- ▶ Az UVC-lámpát és a készüléket a kijelölt visszavételi helyeken adja le.
- ▶ A kábel levágásával tegye használhatatlanná a készüléket.

Garanciális feltételek

A PFG 2 év garanciát vállal a vásárlás dátumától bizonyítható anyag- és gyártási hibákra. A kopóalkatrészekre, mint pl. izzók stb. szintén nem terjed ki a garancia. A garancia vállalás feltétele az eredeti vásárlást igazoló bizonylat. A garancia megszűnik szakszerűtlen kezelés, a visszaélészerű használat által bekövetkezett elektromos vagy mechanikus sérülés, valamint az arra fel nem jogosított szervizek által végzett szakszerűtlen javítások miatt. Javítást csak a PFG vagy az általa felhatalmazott szervizek végezhetnek. Garanciaigény bejelentése esetén küldje el a reklamált készüléket vagy a meghibásodott alkatrészt a hiba leírásával és a vásárlást igazoló bizonylattal a PFG-hez. A PFG fenntartja magának a szerelési költségek kiszámlázásának jogát. A PFG nem felel a szállításból keletkezett károkért. Ezeket azonnal a szállítóval szemben kell érvényesíteni. Bármilyen fajta további igény – kiváltképpen a következményes károkat kizárt. A garancia nem érinti a végfelhasználó kereskedővel szemben támasztott igényeit.

Oryginalna instrukcja. Instrukcja przynależy do urządzenia i wraz z nim musi zostać przekazana kolejnym użytkownikom.

⚠ OSTRZEŻENIE

- ▶ **Przed włożeniem rąk do wody należy odłączyć od sieci prądowej wszystkie urządzenia elektryczne znajdujące się w wodzie. W przeciwnym razie grożą ciężkie obrażenia a nawet śmiertelne w wyniku porażenia prądem.**
- ▶ **Urządzenie może być używane przez dzieci od 8 lat i ponadto przez osoby o ograniczonych fizycznych i umysłowych zdolnościach, albo nie posiadających niezbędnego doświadczenia i wiedzy, gdy będą one pod nadzorem osoby odpowiedzialnej za bezpieczeństwo użytkownika tego urządzenia lub zostaną odpowiednio przez nią poinstruowane i poinformowane o wynikających stąd zagrożeniach. Dzieciom zabrania się zabawy z tym urządzeniem. Czyszczenie ani czynności serwisowe użytkownika nie mogą być wykonywane przez dzieci bez nadzoru osoby dorosłej.**

Przepisy bezpieczeństwa

Przylącze elektryczne

- W stosunku do instalacji elektrycznych na zewnątrz budynków obowiązują specjalne przepisy. Wykonanie instalacji elektrycznej jest dozwolone tylko specjalistom elektrykom.
 - Specjalistą elektrykiem jest osoba, która w oparciu o swoje wykształcenie, wiedzę i doświadczenie jest uprawniona do wykonania instalacji elektrycznych na zewnątrz budynków. Ponadto potrafi rozpoznać możliwe zagrożenia i przestrzega regionalnych i krajowych norm, przepisów i zarządzeń.
 - W przypadku pytań i problemów należy zwrócić się do specjalisty elektryka.
- Urządzenie podłączyć tylko wtedy, gdy parametry elektryczne urządzenia i zasilania energią są zgodne.
- Urządzenie może być podłączane tylko do prawidłowo zainstalowanego gniazdka. Urządzenie musi być zabezpieczone poprzez urządzenie ochronne prądowe, ze znamionowym prądem upływowym wynoszącym maksymalnie 30 mA.
- Przedłużacze przewodów i rozdzielacze prądu (np. listwy z gniazdkami) muszą być przeznaczone do użytkowania na wolnym powietrzu (zabezpieczone przed rozpryskami wody).
- Otwarte gniazdka i wtyczki należy chronić przed wilgocią.

Bezpieczna eksploatacja

- Nie używać tego urządzenia, gdy przewody elektryczne lub obudowa są uszkodzone.
- Jeśli kabel zasilający urządzenia jest uszkodzony, należy je zutylizować. Kabla zasilającego nie można wymienić.
- Nie podnosić ani nie ciągnąć urządzenia za przewód elektryczny.
- Przewody należy układać w sposób zabezpieczający je przed uszkodzeniami i tak, żeby uniknąć możliwości potknięcia się o nie.
- Nigdy nie dokonywać przeróbek technicznych urządzenia na własną rękę.
- Przy urządzeniu wykonywać tylko te czynności, które są opisane w tej instrukcji.
- Należy stosować tylko oryginalne części zamienne i akcesoria.

Zastosowanie zgodne z przeznaczeniem

Wyrób opisywany w niniejszej instrukcji należy użytkować wyłącznie w następujący sposób:

- Do czyszczenia stawów ogrodowych.
- Do użytkowania z czystą wodą.
- W warunkach zgodnych z danymi technicznymi. (→ Dane techniczne)

W stosunku do tego urządzenia obowiązują następujące ograniczenia:

- Urządzenie nie nadaje się do oświetlenia ogólnego, przewidziane jest jedynie do opisanego zastosowania.
- W żadnym wypadku nie wolno używać lampy ultrafioletowej bez obudowy albo do jakichkolwiek innych celów. Promieniowanie ultrafioletowe jest niebezpieczne dla oczu i skóry nawet w małych dawkach.
- Nie nadaje się do celów rzemieślniczych ani przemysłowych.
- Nigdy nie użytkować urządzenia bez przepływu wody.
- Nigdy nie używać do pompowania innych cieczy niż woda.
- Nie używać jej do sterylizacji wody pitnej lub innych cieczy.
- Nie użytkować połączeniu z chemikaliami, artykułami spożywczymi, substancjami łatwopalnymi lub wybuchowymi.

Opis produktu







Skład zestawu

<input type="checkbox"/> A	PondoTronic UVC 18/24
1	Głowica urządzenia
2	Obudowa
3	Przezroczysta stopniowana końcówka węża z nakrętką łączącą i uszczelką płaską <ul style="list-style-type: none"> • Dla węża o średnicy 19 ... 38 mm
4	Lampa UVC
5	Obejma zaciskowa węża 20 ... 50 mm

Właściwości

Promieniowanie UV urządzenia klarującego UVC usuwa pływające glony, bakterie i zarazki. Urządzenie klarujące UVC należy zintegrować w obiegu wody, najlepiej przed wlotem do filtra stawu.

Symbole na urządzeniu

IP 24	Urządzenie jest zabezpieczone przed wnikaniem wody rozbryzgowej i przed dotykiem części niebezpiecznych.
	Niebezpieczne promieniowanie UV-C.
	Urządzenie należy chronić przed bezpośrednim działaniem promieni słonecznych.
	Lampa nadaje się do bezpośredniego przymocowania do podłoża o zwykłych właściwościach zapalnych.
	Urządzenie należy chronić przed mrozem.
	Nie wyrzucać tego urządzenia do zwykłych odpadów komunalnych.
	Przeczytaj instrukcję użytkowania.

- PL -

Ustawienie i podłączenie

Warunek

- Głowica urządzenia jest zdjęta. (→ Wymontowanie głowicy urządzenia)

Umiejscowienie urządzenia

Należy postępować w sposób następujący:

B, C

- Ustawić urządzenie w odległości przynajmniej 2 m od krawędzi stawu.
- Ustawiać urządzenie tylko w dozwolonych pozycjach. Zapewnia to bezbłędną pracę.
- Pozostawić dostatecznie dużo miejsca do przeprowadzenia czynności serwisowych.
- Zamontować znów głowicę urządzenia, mocno przykręcając obudowę do podłoża. (→ Zamontowanie głowicy urządzenia)

Podłączenie

Należy postępować w sposób następujący:

D

1. W razie potrzeby skrócić stopniowaną końcówkę odpowiednio do średnicy zastosowanego węża.
 - W ten sposób są redukowane straty ciśnienia.
2. Nasunąć obejmę zaciskową na wąż, nasunąć wąż na końcówkę węża i zabezpieczyć go obejmą.
 - W przypadku stopniowanej końcówki z osobną nakrętką złączkową najpierw nasunąć nakrętkę na wąż.
3. Stopniowaną końcówkę z uszczelką podłączyć do obudowy.
 - Podłączyć wejście i wyjście.
 - Nakrętkę złączkową mocno dokręcić ręką.

Rozruch

Warunek

- Najpierw włączyć pompę, potem urządzenie z lampą ultrafioletową.
- Sprawdzić szczelność wszystkich przyłączy.

Włączenie / wyłączenie

- **Włączenie:** Wtyczkę sieciową włożyć do gniazdka.
 - Urządzenie włącza się natychmiast.
- **Wyłączenie:** Wtyczkę sieciową wyjąć z gniazdka.

Kontrola działania

E

- Wskaźnik działania świeci, gdy lampą ultrafioletową jest włączona.

Czyszczenie i konserwacja

WSKAZÓWKA

Nie używać żadnych agresywnych środków czyszczących ani roztworów chemicznych. Te środki mogą spowodować uszkodzenie obudowy, negatywnie wpłynąć na działanie urządzenia i szkodliwie wpłynąć na zwierzęta, rośliny i środowisko naturalne.

► Urządzenie umyć tylko z zewnątrz czystą wodą i miękką szczoteczką.

- W przypadku trudnych do usunięcia osadów wapna zaleca się stosowanie następujących środków czyszczących:
 - Środek czyszczący dla gospodarstwa domowego nie zawierający octu ani chloru.

Wymontowanie głowicy urządzenia

OSTROŻNIE

Promieniowanie ultrafioletowe lampy UV-C może spowodować uszkodzenie oczu i skóry.

- ▶ Nigdy nie użytkować lampy ultrafioletowej UVC poza obudową ani w uszkodzonej obudowie.
- ▶ Przed przystąpieniem do czynności serwisowych albo do wymiany lampy ultrafioletowej UVC należy odłączyć urządzenie od sieci prądowej.

OSTROŻNIE

Klosz kwarcowy i świetlówka ultrafioletowa UVC mogą ulec stłuczeniu i spowodować rany cięte.

- ▶ Wszelkie prace przy module czyszczącym z lampą ultrafioletową UVC należy zachować ostrożność, żeby nie doznać ran ciętych.
- ▶ Unikać wstrząsów, uderzeń i energicznych ruchów, żeby nie doszło do stłuczenia lampy.

Należy postępować w sposób następujący:

F

- Nacisnąć zapadkę, następnie głowicę urządzenia odkręcić do oporu w kierunku przeciwnym do ruchu wskazówek zegara i ostrożnie wyjąć ją z obudowy.

 Ze względu na bezpieczeństwo, włączenie lampy ultrafioletowej UVC jest możliwe dopiero wtedy, gdy moduł z lampą UVC jest prawidłowo zamontowany w urządzeniu.

Zamontowanie głowicy urządzenia

Należy postępować w sposób następujący:

G

1. Uszczelkę typu o-ring w głowicy urządzenia sprawdzić pod względem prawidłowego osadzenia.
 - Oczyszczyć uszczelkę typu o-ring, w razie uszkodzenia wymienić ją.
2. Głowicę urządzenia ostrożnie wsunąć do oporu do obudowy wywierając lekki nacisk.
 - Przy tym wykonywać niewielkie ruchy głowicą urządzenia, aby czopy weszły do rowków zamknięcia bagnetowego.
3. Głowicę urządzenia przekręcić do oporu w kierunku zgodnym z ruchem wskazówek zegara.

Czyszczenie klosza kwarcowego / wymiana lampy UVC

Wymienić lampę UVC najpóźniej po upływie 8000 roboczogodzin. W przypadku stałej eksploatacji odpowiada to mniej więcej jednemu sezonowi stawowemu. Zapewnia to optymalną wydajność filtrowania.

OSTROŻNIE

Klosz kwarcowy i świetlówka ultrafioletowa UVC mogą ulec stłuczeniu i spowodować rany cięte.

- ▶ Wszelkie prace przy module czyszczącym z lampą ultrafioletową UVC należy zachować ostrożność, żeby nie doznać ran ciętych.
- ▶ Unikać wstrząsów, uderzeń i energicznych ruchów, żeby nie doszło do stłuczenia lampy.

Warunek

- Głowica urządzenia jest zdjęta. (→ Wymontowanie głowicy urządzenia)
- Używać tylko takich lamp UVC, których oznaczenie i podana moc pokrywa się z danymi na tabliczce znamionowej. (→ Dane techniczne)

Należy postępować w sposób następujący:

H

- Blachowkręt odkręcić na tyle, aby ostrze wkrętu zagłębiło się w obudowie śruby zaciskowej.
- Klosz kwarcowy wyjąć, pociągając do przodu i wykonując przy tym lekki obrót.
- Przy montażu klosz kwarcowy z pierścieniem uszczelniającym ostrożnie wcisnąć aż do oporu w głowicę urządzenia.
 - Pierścień uszczelniający (o-ring) musi znajdować się w szczelinie między głowicą urządzenia a kloszem kwarcowym.
- Dokręcić śrubę zaciskową do oporu.
- Klosz kwarcowy oczyścić wilgotną ścierką, aby usunąć brud i odciski palców.
- Po zakończeniu tych czynności zamontować głowicę urządzenia. (→ Zamontowanie głowicy urządzenia)

Magazynowanie / Przechowywanie w okresie zimowym

W razie przekroczenia dozwolonego zakresu temperatury otoczenia należy zdemontować urządzenie. (→ Dane techniczne)

- Urządzenie należy przechowywać w miejscu suchym i nienarażonym na działanie mrozu.

Usuwanie usterek

Usterka	Przyczyna	Środki zaradcze
Urządzenie nie wykazuje zadowalającej skuteczności działania	Woda jest bardzo mocno zabrudzona	Usunąć wodorosty i liście ze stawu
	Zanieczyszczony kłosz kwarcowy	Wymienić wodę
	Lampa nie daje już światła ultrafioletowego	Czyszczenie kłosza kwarcowego
	Za wysokie natężenie przepływu	Lampa ultrafioletowa musi zostać wymieniona po 8000 roboczogodzinach.
Lampa ultrafioletowa UVC nie świeci się	Wtyczka sieciowa nie jest podłączona.	Zredukować wydajność pompy
	Wadliwa świetlówka UVC	Włożyć wtyczkę sieciową.
	Wadliwe przyłącze	Wymiana świetlówki UVC
		Sprawdzić przyłącze elektryczne

Dane techniczne

Opis			PondoTronic UVC 18	PondoTronic UVC 24
Napięcie przyłącza		V AC	220-240	220-240
Częstotliwość sieci		Hz	50/60	50/60
Pobór mocy		W	18	24
Długość kabla sieciowego		m	5	5
Stopień ochrony			IP24	IP24
Dozwolony zakres temperatury wody		°C	+4 ... +35	+4 ... +35
Maksymalne dopuszczalne natężenie przepływu		l/h	3500	4500
Maksymalne dopuszczalne ciśnienie robocze		bar	0,6	0,6
Lampa UVC	Typ		18 W TC-L (UV-C)	24 W TC-L (UV-C)
Wymiary	Długość	mm	460	460
	Szerokość	mm	150	150
	Wysokość	mm	130	130
Masa		kg	2	2

Części ulegające zużyciu

- Lampa ultrafioletowa, kłosz kwarcowy i uszczelka typu o-ring dla kłosza kwarcowego

Usuwanie odpadów

WSKAZÓWKA



Urządzenia nie wolno wyrzucać do pojemnika na odpady komunalne.

- ▶ Lampę UVC i urządzenie należy oddać w wyznaczonym punkcie zbiórki surowców wtórnych.
- ▶ Przed przystąpieniem do utylizacji należy odciąć przewód zasilający urządzenia.

Warunki gwarancji

PfG udziela 2-letniej gwarancji licząc od daty zakupu, na wypadek wystąpienia udowodnionych wad materiałowych i produkcyjnych. Części ulegające zużyciu, jak np. akcesoria świetlne, nie są objęte gwarancją. Warunkiem uzyskania świadczeń z tytułu gwarancji jest przedłożenie dowodu zakupu. Udzielona gwarancja wygasa w przypadku nieprawidłowej obsługi, uszkodzeń elektrycznych lub mechanicznych na skutek zastosowania sprzecznego z przeznaczeniem, a także nieprawidłowo wykonanych napraw przez nieautoryzowane warsztaty. Do przeprowadzania napraw jest upoważniony tylko PfG lub warsztat autoryzowany przez PfG. W razie zgłoszenia roszczeń z tytułu gwarancji należy przesłać - na zasadach franco siedziba PfG - zakwestionowane urządzenie lub wadliwą część wraz z dołączonym opisem wady i dowodem zakupu. PfG zastrzega sobie prawo do wystawienia rachunku za koszty montażu. PfG nie ponosi odpowiedzialności za szkody transportowe. Stwierdzone szkody muszą zostać niezwłocznie zgłoszone i przejęte przez przewoźnika. Wszelkiego rodzaju dalsze roszczenia, a szczególnie za szkody będące następstwem, są wykluczone. Niniejsza gwarancja nie obejmuje roszczeń odbiorcy końcowego w stosunku do sprzedawcy.

Původní návod. Návod je součástí přístroje a musí být předán případnému dalšímu uživateli společně s přístrojem.

! VAROVÁNÍ

- ▶ Dříve než sáhnete do vody, odpojte všechny elektrické přístroje od elektrického proudu. V opačném případě hrozí vážné nebo smrtelné úrazy následkem zasažení elektrickým proudem.
- ▶ Tento přístroj smí používat děti od 8 let a osoby se sníženými tělesnými, sensorickými nebo mentálními schopnostmi nebo s nedostatečnými zkušenostmi a znalostmi pouze v případě, že jsou pod dohledem, nebo že jsou poučeny o bezpečném používání přístroje a chápou nebezpečí, která z tohoto použití vyplývají. Děti si nesmí s přístrojem hrát. Čištění a uživatelská údržba nesmí být prováděna dětmi bez dozoru.

Bezpečnostní pokyny

Elektrická přípojka

- Na elektroinstalaci ve venkovním prostředí se vztahují zvláštní předpisy. Elektroinstalaci smí provést výhradně elektrikář.
 - Elektrikář má z důvodu svého odborného vzdělání, znalostí a zkušeností kvalifikaci a smí provádět elektroinstalační práce ve venkovním prostředí. Elektrikář dokáže rozpoznat možná rizika a zajistí dodržení místních a národních norem, předpisů a ustanovení.
 - S případnými otázkami a potížemi se obraťte na kvalifikovaného elektrikáře.
- Přístroje zapojte pouze tehdy, shodují-li se elektrické údaje přístroje s dostupným napájením.
- Přístroj připojujte pouze do zásuvky instalované v souladu s předpisy. Přístroj musí být zajištěn pomocí ochranného zařízení chybného proudu s reakčním proudem maximálně 30 mA.
- Prodlužovací vedení a elektrický rozvaděč (např. zásuvkový systém) musí být určeny k užití ve venkovním prostředí (odstříkující voda).
- Chraňte otevřené zástrčky a zásuvky před vlhkostí.

Bezpečný provoz

- Nepoužívejte přístroj, pokud jsou poškozeny elektrické vodiče nebo kryt.
- Nepoužívejte přístroj, pokud je jeho přívodní kabel poškozený. Přívodní kabel nelze vyměnit.
- Přístroj nepřeházejte ani netahejte za elektrické vodiče.
- Pokládejte vodiče tak, aby byly chráněny před poškozením a nikdo o ně nemohl zakopnout.
- Nikdy neprovádějte technické změny na přístroji.
- Provádějte na přístroji pouze činnosti, popisované v tomto návodu.
- Používejte pouze originální náhradní díly a příslušenství.

Použití v souladu s určeným účelem

Výrobek, popsáný v tomto návodu, používejte pouze následujícím způsobem:

- K čištění zahradních jezírek.
- Pro provoz s čistou vodou.
- Při dodržení technických údajů. (→ Technické údaje)

Pro přístroj platí následující omezení:

- Tento výrobek není vhodný pro obecné osvětlení, ale je určen pouze k popsanému účelu použití.
- UVC zářivka nesmí být nikdy provozována mimo kryt nebo k jiným účelům než je určena. Záření UVC je nebezpečné pro oči a pokožku i v nízkých dávkách.
- Nepoužívat pro komerční nebo průmyslové účely.
- Nikdy neprovozujte bez průtoku vody.
- Nikdy nepoužívejte jiné kapaliny než vodu.
- Nepoužívejte ke sterilizaci pitné vody nebo jiných tekutin.
- Nepoužívat ve spojení s chemikáliemi, potravinami, lehce zápalnými nebo výbušnými látkami.

Popis výrobku







Rozsah dodávky

<input type="checkbox"/> A	PondoTronic UVC 18/24
1	Hlavice přístroje
2	Kryt
3	Průhledná odstupňovaná průchodka hadice s převlečnou maticí a plochým těsněním <ul style="list-style-type: none">• Pro průměry hadic 19 ... 38 mm
4	Zářivka UVC
5	Hadicová spona 20 ... 50 mm

Vlastnosti

UV záření z UVC čističe odstraní plovoucí řasy, bakterie a choroboplodné zárodky. UVC čistič se zabuduje do vodního okruhu, ideálně před filtr do jezírka.

Symbyly na přístroji

IP 24	Přístroj je chráněn proti stříkající vodě a proti dotyku nebezpečných částí.
	Nebezpečné UVC záření.
	Chraňte přístroj před vlhkostí a přímým slunečním zářením.
	Zářivka je vhodná k přímému upevnění na běžné hořlavé upevňovací plochy.
	Chraňte přístroj před mrazem.
	Nelikvidujte přístroj v běžném komunálním odpadu.
	Přečtěte si návod k použití.

Instalace a připojení

Předpoklad

- Je sejmutá hlava přístroje. (→ Vymontování hlavy přístroje)

Instalace přístroje

Postupujte následovně:

B, C

- Umístěte zařízení minimálně 2 m od okraje jezírka.
- Přístroj instalujte pouze v povolených polohách. Tím je zaručen bezchybný provoz.
- Zajistěte dostatečný prostor pro údržbářské práce.
- Po přišroubování krytu na povrch znovu namontujte hlavu zařízení. (→ Montáž hlavy přístroje)

Vytvoření připojení

Postupujte následovně:

D

1. V případě potřeby zkrátte odstupňovanou průchodku hadice na průměr použité hadice.
 - Tím se sníží tlakové ztráty.
2. Sponu hadice nasuňte na hadici, hadici nasuňte na průchodku hadice a zajistěte ji sponou hadice.
 - U odstupňované průchodky hadice se samostatnou převlečnou maticí nejprve nasuňte převlečnou maticí na hadici.
3. Odstupňovanou průchodku hadice připojte s těsněním k tělesu.
 - Připojte vstup a výstup.
 - Odstupňovanou průchodku hadice utáhněte pevně rukou.

Uvedení do provozu

Předpoklad

- Nejdříve zapněte čerpadlo a poté UVC čistič.
- Zkontrolujte těsnost všech přípojek.

Zapnutí/vypnutí

- **Zapnutí:** Zapojte síťovou zástrčku do zásuvky.
 - Přístroj se okamžitě zapne.
- **Vypnutí:** Odpojte síťovou zástrčku ze zásuvky.

Funkcion průfen

E

- Indikátor funkce svítí, když je UVC zářivka zapnutá.

Čištění a údržba

UPOZORNĚNÍ

Nepoužívejte žádné agresivní čisticí prostředky nebo chemické roztoky. Tyto prostředky mohou poškodit kryty, narušit funkci přístroje a škodí zvířatům, rostlinám i životnímu prostředí.

► Vyčistěte kryt pouze zvenku čistou vodou a měkkým kartáčkem.

- Doporučené čisticí prostředky při obtížně odstranitelném zvrápenatění:
 - Domácí čističe bez obsahu octa a chlóru.

Vymontování hlavy přístroje

POZOR

Ultrafialové záření lampy UVC může poškodit zrak a pokožku.

- ▶ Nikdy nepoužívejte UVC zářivku mimo kryt nebo v poškozeném krytu.
- ▶ Před zahájením údržby nebo před výměnou UVC zářivky odpojte zařízení od elektrické sítě.

POZOR

Křemíkové sklo a UVC zářivka se mohou rozbít a způsobit řezná poranění.

- ▶ Veškeré práce provádějte opatrně na UVC čističi, aby nedošlo k pořezání.
- ▶ Vyhýnejte se otřesům, nárazům a hektickým pohybům, aby nedošlo k rozbití skla.

Postupujte následovně:

F

- Stiskněte zajišťovací háček, poté otáčejte hlavou přístroje proti směru hodinových ručiček až na doraz a opatrně vytáhněte hlavu přístroje z tělesa.

 Z bezpečnostních důvodů lze UVC zářivku zapnout teprve tehdy, když je UVC čistič správně nainstalován v zařízení.

Montáž hlavy přístroje

Postupujte následovně:

G

1. Zkontrolujte správné usazení O-kroužku na hlavě přístroje.
 - Vyčistěte O-kroužek, v případě poškození jej vyměňte.
2. Zasuňte hlavu přístroje opatrně a s lehkým tlakem až na doraz do tělesa.
 - Hlavou přístroje trochu pootočte, dokud se čepy a drážky bajonetového zámku nezablokují.
3. Hlavu přístroje otáčejte ve směru hodinových ručiček až na doraz.

Čištění křemenného skla / Výměna zářivky UVC

Zářivku UVC vyměňte nejpozději po 8000 provozních hodinách. Při stálém provozu to odpovídá přibližně jedné sezóně jezírka. Tím se zaručí optimální výkon filtru.

POZOR

Křemíkové sklo a UVC zářivka se mohou rozbít a způsobit řezná poranění.

- ▶ Veškeré práce provádějte opatrně na UVC čističi, aby nedošlo k pořezání.
- ▶ Vyhýnejte se otřesům, nárazům a hektickým pohybům, aby nedošlo k rozbití skla.

Předpoklad

- Je sejmutá hlava přístroje. (→ Vymontování hlavy přístroje)
- Používejte jen zářivky UVC, jejichž označení a údaje o výkonu souhlasí s údaji na typovém štítku. (→ Technické údaje)

Postupujte následovně:

H

- Povolujte samořezné šrouby natolik, aby byla špička šroubu zapuštěna do krytu upínacího šroubu.
- Křemenné sklo lehkým otáčivým pohybem opatrně vytáhněte směrem dopředu.
- Při instalaci opatrně zatlačte křemenné sklo s O-kroužkem do hlavy přístroje až na doraz.
 - O-kroužek musí být zatlačen do štěrbin mezi hlavou přístroje a křemenným sklem.
- Utáhněte upínací šroub až na doraz.
- Křemenné sklo otřete vlhkým hadříkem, abyste odstranili nečistoty a otisky prstů.
- Po ukončení prací opět namontujte hlavu přístroje. (→ Montáž hlavy přístroje)

Uložení/zazimování

Při překročení přípustného rozsahu okolní teploty je nutné přístroj odinstalovat. (→ Technické údaje)

- Přístroj osušte a uskladněte chráněný před mrazem.

Odstraňování poruch

Porucha	Příčina	Náprava
Přístroj nepodává uspokojivý výkon	Voda je mimořádně znečištěná	Odstraňte řasy a listy z jezírka Vyměňte vodu
	Křemenné sklo je znečištěné	Vyčistěte křemenné sklo
	Zářivka UVC již nemá výkon	Zářivku je nutno vyměnit po 8000 hodinách provozu
	Průtočný výkon je příliš vysoký	Snižte výkon čerpadla
UVC zářivka nesvítilí	Není zapojená zástrčka	Zapojte zástrčku
	UVC zářivka je defektní	Vyměňte UVC zářivku
	Přípojka je defektní	Zkontrolujte přípojku elektrického proudu

Technické údaje

Popis			PondoTronic UVC 18	PondoTronic UVC 24
Připojovací napětí		V AC	220-240	220-240
Frekvence sítě		Hz	50/60	50/60
Příkon		W	18	24
Délka síťového kabelu		m	5	5
Stupeň krytí			IP24	IP24
Přípustné teplotní rozmezí vody		°C	+4 až +35	+4 až +35
Maximální přípustný průtok		l/h	3500	4500
Maximálně přípustný provozní tlak		bar	0,6	0,6
Zářivka UVC	Typ		18 W TC-L (UV-C)	24 W TC-L (UV-C)
Rozměry	Délka	mm	460	460
	Šířka	mm	150	150
	Výška	mm	130	130
Hmotnost		kg	2	2

Súčasťi podliehajúce opotrebeniu

- UVC zářivka, křemenné sklo a O-kroužek pro křemenné sklo

Likvidace

UPOZORNĚNÍ



Toto zařízení nesmí být likvidováno společně s komunálním odpadem.

- ▶ Zářivku UVC a přístroj likvidujte pouze prostřednictvím k tomu určeného sběrného systému.
- ▶ Předtím znemožněte další použití přístroje odříznutím kabelů.

Záruční podmínky

PfG poskytuje záruku 2 roky od data prodeje na prokazatelné materiálové a výrobní vady. Záruka se nevztahuje na díly podléhající opotřebení, jako jsou např. osvětlovací prostředky atd. Předpokladem pro záruční plnění je předložení dokladu o koupi. Nárok na záruku zaniká při nesprávné manipulaci, elektrickém nebo mechanickém poškození nesprávným používáním a při neodborných opravách, prováděných neautorizovanými dílnami. Opravy smí být prováděny jen firmou PfG nebo firmou PfG autorizovanými opravami. Při uplatnění záručního nároku zašlete reklamovaný přístroj nebo defektní součástku s popisem závady a dokladem o koupi na vlastní náklady firmě PfG. PfG si vyhrazuje právo účtovat montážní náklady. PfG neručí za škody vzniklé při transportu. Tyto musí být neprodleně uplatněny vůči dopravci. Další nároky jakéhokoli druhu, zvláště následné škody, jsou vyloučeny. Touto zárukou nejsou dotčeny nároky konečného zákazníka vůči prodejci.

Originálny návod. Návod patrí k prístroju a musí sa odovzdať ďalej spolu s ním.

VÝSTRAHA

- ▶ **Odpojte všetky elektrické prístroje vo vode od elektrickej siete, skôr ako sahnete do vody. V opačnom prípade hrozia ťažké zranenia alebo smrť elektrickým prúdom.**
- ▶ **Tento prístroj môžu používať deti staršie ako 8 rokov a osoby so zníženými fyzickými, zmyslovými alebo mentálnymi schopnosťami alebo s nedostatočnými skúsenosťami a znalosťami, keď sú pod dohľadom alebo boli poučené o bezpečnom používaní prístroja a pochopili nebezpečenstvá, ktoré z toho vyplývajú. Deti sa s prístrojom nesmú hrať. Deti nesmú vykonávať čistenie a používateľskú údržbu.**

Bezpečnostné pokyny

Prípojka elektrickej energie

- Pre elektrickú inštaláciu vo vonkajšej oblasti platia osobitné predpisy. Elektrickú inštaláciu smie vykonať len kvalifikovaný elektrikár.
 - Kvalifikovaný elektrikár je kvalifikovaný na základe svojho odborného vzdelania, poznatkov a skúseností a smie vykonávať elektrickú inštaláciu vo vonkajšej oblasti. Dokážu rozpoznať možné nebezpečenstvá a dodržiavať regionálne a vnútroštátne normy, predpisy a ustanovenia.
 - Pri otázkach a problémoch sa obráťte na kvalifikovaného elektrikára.
- Prístroj pripájajte iba vtedy, ak sa zhodujú elektrické údaje prístroja a napájania elektrickým prúdom.
- Prevádzkujte prístroj len na zásuvke, inštalovanej podľa predpisov. Prístroj musí byť zabezpečený ochranným zariadením proti chybnému prúdu s nameraným chybným prúdom, ktorý nie je väčší než 30 mA.
- Predlžovacie rozvody a rozdeľovač prúdu (napr. lišty so zásuvkami) musia byť vhodné na používanie v vonku (chránené pred striekajúcou vodou).
- Otvorené zástrčky a zásuvky chráňte pred vlhkosťou.

Bezpečná prevádzka

- Nepoužívajte prístroj, ak sú elektrické vedenia alebo kryty poškodené.
- Prístroj vyhodte, ak je sieťový napájací kábel poškodený. Vedenie pre pripojenie do siete nie je možné vymeniť.
- Prístroj nenoste ani neľahajte za elektrické vedenie.
- Vedenia pokladajte tak, aby boli chránené pred poškodeniami a aby o ne nemohol nikto zakopnúť.
- Nikdy na prístroji nevykonávajte technické zmeny.
- Na prístroji vykonávajte iba činnosti, ktoré sú popísané v tomto návode.
- Používajte len originálne náhradné diely príslušenstvo.

Použitie v súlade s určeným účelom

Výrobok opísaný v tomto návode používajte výlučne týmto spôsobom

- Na čistenie záhradných jazierok.
- Pre prevádzku s čistou vodou.
- Pri dodržiavaní technických údajov. (→ Technické údaje)

Pro prístroj platia nasledujúce obmedzenia:

- Tento výrobok nie je určený na všeobecné osvetlenie, ale len na opísaný účel použitia.
- UVC-žiarivka sa nikdy nesmie používať mimo krytu alebo na iné účely. UVC-žiarenie je nebezpečné pre oči a pokožku aj v nízkych dávkach.
- Nepoužívať pre komerčné alebo priemyslové účely.
- Nikdy neprevádzkujte bez prietoku vody.
- Nikdy neprevádzkujte s inými kvapalinami ako je voda.
- Nepoužívajte k sterilizácii pitnej vody alebo iných tekutín.
- Nepoužívať v spojení s chemikáliami, potravinami, ľahko zápalnými alebo výbušnými látkami.

Popis výrobku







Rozsah dodávky

<input type="checkbox"/> A	PondoTronic UVC 18/24
1	Hlava prístroja
2	Kryt
3	Priehľadné stupňovité hadicové hrdlo s prevlečnou maticou a plochým tesnením <ul style="list-style-type: none"> • Pre priemer hadice 19 ... 38 mm
4	UVC žiarovka
5	Hadicová spona 20 ... 50 mm

Vlastnosti

UV žiarenie UVC čističa odstraňuje riasy, baktérie a zárodky. UVC čistič sa integruje do obehu vody, ideálne pred filter jazierka.

Symboly na zariadení

IP 24	Prístroj je chránený proti vniknutiu striekajúcej vody a proti dotyku nebezpečných dielov.
	Nebezpečné UVC žiarenie.
	Prístroj chráňte pred priamym slnečným žiarením.
	Svetlo je vhodné na priame upevnenie na normálne horľavé upevňovacie plochy.
	Prístroj chráňte pred mrazom.
	Prístroj nelikvidujte s bežným domovým odpadom.
	Prečítajte si návod na použitie.

- SK -

Inštalácia a pripojenie

Predpoklad

- Hlava prístroja je odobratá. (→ Demontáž hlavy prístroja)

Inštalácia prístroja

Postupujte nasledovne:

B, C

- Prístroj nainštalujte vo vzdialenosti minimálne 2 m od okraja jazierka.
- Prístroj nainštalujte len v povolených polohách. Tým sa zaručí bezchybná prevádzka.
- Zohľadnite dostatočný voľný priestor pre údržbové práce.
- Po pevnom naskrutkovaní krytu na podklad opäť osadte hlavicu krytu. (→ Montáž hlavy prístroja)

Vytvorenie pripojení

Postupujte nasledovne:

D

1. Ak je to potrebné, stupňovité hadicové hrdlo skráťte na priemer použitej hadice.
 - Tým sa znižujú straty tlaku.
2. Hadicovú sponu nasuňte na hadicu, hadicu nasadte na hadicové hrdlo a zaistite ju hadicovou sponou.
 - Pri stupňovitom hadicovom hrdle so samostatnou prevlečnou maticou najskôr cez hadicu prevlečte prevlečnú maticu.
3. Stupňovité hadicové hrdlo s tesnením pripojte na kryt.
 - Pripojte vstup a výstup.
 - Stupňovité hadicové hrdlo pevne dotiahnite rukou.

Uvedenie do prevádzky

Predpoklad

- Najprv zapnite čerpadlo a potom UVC odkaľovací prístroj.
- Skontrolujte tesnosť všetkých prípojok.

Zapnutie/Vypnutie

- **Zapnutie:** Zasuňte sieťovú zástrčku do zásuvky.
 - Prístroj sa okamžite zapne.
- **Vypnutie:** Vytiahnite sieťovú zástrčku zo zásuvky.

Kontrola funkcie

E

- Indikátor funkcie svieti, keď je UVC-žiarivka zapnutá.

Čistenie a údržba

UPOZORNENIE

Nepoužívajte agresívne čistiace prostriedky ani chemické roztoky. Tieto prostriedky môžu poškodiť kryt, zhoršiť funkciu prístroja, a tým spôsobiť škody zvieratám, rastlinám a životnému prostrediu.

► Kryt očistite len zvonka čistou vodou a mäkkou kefkou.

- Odporúčané čistiace prostriedky pri silnom usadzovaní vápnika:
 - čistiaci prostriedok bez obsahu octu a chlóru.

Demontáž hlavy prístroja

POZOR

Ultrafialové žiarenie UVC žiarovky môže spôsobiť poškodenie očí alebo pokožky.

- ▶ Nikdy neprevádzkujte UVC žiarovku bez krytu alebo v poškodenom kryte.
- ▶ Pred začatím údržbových prác alebo pred výmenou UVC žiarovky oddel'te prístroj od siete.

POZOR

Kremičité sklo a UVC lampa sa môžu rozbiť a spôsobiť rezné poranenia.

- ▶ Všetky práce na UVC čističi vykonávajte opatrne, aby ste predišli rezným zraneniam.
- ▶ Zabráňte otrasom, nárazom a prudkým pohybom, aby ste zabránili rozbitiu skla.

Postupujte nasledovne:

F

- Stlačte západkový hák, hlavu prístroja otáčajte proti smeru hodinových ručičiek až na doraz a opatrne ju vytiahnite von z krytu.

 Z bezpečnostných dôvodov sa dá UVC žiarovka zapnúť až vtedy, keď je UVC čistič riadne osadený v prístroji.

Montáž hlavy prístroja

Postupujte nasledovne:

G

1. Skontrolujte správne osadenie O-krúžka na hlave prístroja.
 - O-krúžok vyčistite a v prípade poškodenia ho vymeňte.
2. Hlavu prístroja opatrne a miernym tlakom zasuňte do krytu až na doraz.
 - Pritom hlavu prístroja trochu pretočte, aby čapy a drážky bajonetového uzáveru do seba zapadali.
3. Hlavu prístroja otáčajte v smere hodinových ručičiek až na doraz.

Čistenie kremičitého skla/výmena UVC žiarovky

UVC žiarovku vymeňte najneskôr po 8000 prevádzkových hodinách. Pri konštantnej prevádzke to zodpovedá približne jednej sezóne jazierka. Tým sa zaručí optimálny výkon filtra.

POZOR

Kremičité sklo a UVC lampa sa môžu rozbiť a spôsobiť rezné poranenia.

- ▶ Všetky práce na UVC čističi vykonávajte opatrne, aby ste predišli rezným zraneniam.
- ▶ Zabráňte otrasom, nárazom a prudkým pohybom, aby ste zabránili rozbitiu skla.

Predpoklad

- Hlava prístroja je odobratá. (→ Demontáž hlavy prístroja)
- Používajte len UVC žiarovky, ktorých označenie a údaje o výkone sa zhodujú s údajmi na typovom štítku. (→ Technické údaje)

Postupujte nasledovne:

H

- Uvoľnite samoreznú skrutku tak, aby sa špička skrutky zapustila do krytu sťahovacej skrutky.
- Lahkým otáčavým pohybom vytiahnite kremičité sklo opatrne smerom dopredu.
- Pri osadení do hlavy prístroja kremičité sklo s O-krúžkom opatrne zatlačte až na doraz.
 - O-krúžok musí byť zatlačený do štrbiny medzi hlavou prístroja a kremičitým sklom.
- Zvieraciu skrutku pritiahnite až na doraz.
- Kremičité sklo očistite vlhkou handričkou, aby ste odstránili nečistoty a odtlačky prstov.
- Po skončení prác namontujte hlavu prístroja. (→ Montáž hlavy prístroja)

Uloženie/prezimovanie

Prístroj musíte odinštalovať, ak je mimo povoleného rozsahu teploty okolia. (→ Technické údaje)

- Prístroj skladujte v suchu a chráňte pred mrazom.

Odstráňte poruchu

Porucha	Príčina	Náprava
Prístroj nepodáva uspokojivý výkon	Voda je mimoriadne znečistená	Z jazierka odstráňte riasy a listie Vymeňte vodu
	Kremičité sklo je znečistené	Vyčistite kremičité sklo
	UVC-žiarivka už nemá žiadny výkon	Žiarovka sa musí vymeniť po 8 000 hodinách prevádzky
	Priepustnosť je príliš vysoká	Znížte výkon čerpadla
UVC žiarovka nesvieti	Sieťová zástrčka nie je pripojená	Pripojte sieťovú zástrčku
	UVC žiarovka je chybná	Vymeňte UVC žiarovku
	Pripojka je chybná	Skontrolujte pripojku elektrického prúdu

Technické údaje

Opis		PondoTronic UVC 18	PondoTronic UVC 24
Napájacie napätie	V AC	220-240	220-240
Sieťová frekvencia	Hz	50/60	50/60
Príkon	W	18	24
Dĺžka sieťového kábla	m	5	5
Trieda krytia		IP24	IP24
Prípustný rozsah teploty vody	°C	+4 ... +35	+4 ... +35
Maximálny povolený prietok	l/h	3500	4500
Maximálny povolený prevádzkový tlak	bar	0,6	0,6
UVC žiarovka	Typ	18 W TC-L (UV-C)	24 W TC-L (UV-C)
Rozmery	Dĺžka	mm	460
	Šírka	mm	150
	Výška	mm	130
Hmotnosť	kg	2	2

Súčasti podliehajúce opotrebeniu

- UVC-žiarivka, kremičité sklo a O-krúžok pre kremičité sklo

Likvidácia

UPOZORNENIE



Tento prístroj sa nesmie likvidovať spolu s domovým odpadom.

- ▶ UVC žiarovku a prístroj zlikvidujte prostredníctvom určeného systému na spätný odber.
- ▶ Prístroj znefunkčnite prerezaním kábla.

Záručné podmienky

PfG poskytuje záruku 2 roky od dátumu predaja na dokázateľné materiálové a výrobné vady. Na opotrebovateľné diely ako napr. osvetľovacie prostriedky sa záruka nevzťahuje. Predpokladom pre záručné plnenie je predloženie dokladu o kúpe. Nárok na záruku zaniká pri nesprávnej manipulácii, elektrickom alebo mechanickom poškodení nesprávnym používaním a pri neodborných opravách, vykonávaných neautorizovanými dielňami. Opravy smú byť vykonávané len firmou PfG alebo firmou PfG autorizovanými opravárenskými dielňami. Pri uplatnení záručného nároku zašlite reklamovaný prístroj alebo defektnú súčiastku s popisom závady a dokladom o kúpe na vlastné náklady firme PfG. PfG si vyhradzuje právo, účtovať montážne náklady. PfG neručí za škody vzniknuté pri transporte. Tieto musia byť neodkladne uplatnené voči dopravcovi. Ďalšie nároky, akéhokoľvek druhu, obzvlášť následné škody, sú vylúčené. Touto zárukou nie sú dotknuté nároky konečného zákazníka voči predajcovi.

Originalna navodila. Navodila spadajo k napravi in morajo biti ob predaji naprave drugi osebi posredovana naprej.

⚠ OPOZORILO

- ▶ Vse električne naprave in instalacije izključite iz električnega omrežja, preden sežete v vodo. Drugače lahko pride do hudih telesnih poškodb ali smrti zaradi električnega udara.
- ▶ To napravo lahko uporabljajo otroci, stari 8 let in več, ter osebe z zmanjšanimi telesnimi, zaznavnimi ali psihičnimi sposobnostmi ali osebe s pomanjkanjem izkušenj in znanja, če so pri tem pod nadzorom ali so bile seznanjene z varno uporabo naprave in razumejo posledične nevarnosti. Otroci se ne smejo igrati z napravo. Čiščenja in uporabniškega vzdrževanja ne smejo izvajati otroci, ki so brez nadzora.

Varnostna navodila

Priključitev na električno omrežje

- Za zunanjo električno inštalacijo veljajo posebni predpisi. Električno inštalacijo lahko izvede samo električar.
 - Električar je zaradi svoje strokovne izobrazbe, znanja in izkušenj kvalificiran, da izvaja zunanje električne inštalacije. Prepozna lahko možne nevarnosti ter upošteva regionalne in nacionalne standarde, predpise in določila.
 - Če imate kakršnakoli vprašanja in probleme, se obrnite na strokovnjaka.
- Priključitev naprave je dovoljena le, če se električni podatki naprave ujemajo s podatki električnega napajanja.
- Napravo je dovoljeno povezati le v instalirano vtičnico, ki je v skladu s predpisi. Napravo morate zavarovati z varovalno napravo za okvarni tok z odmero okvarnega toka maksimalno 30 mA.
- Podaljšek napeljave in električni delilnik (npr. razdelilniki z več vtičnicami) morata biti primerna za uporabo na prostem (zaščiten pred škropljenjem).
- Nepokrite vtiče in vtičnice zaščitite pred vlago.

Varna uporaba

- Naprave ne uporabljajte, če so električni kabli ali ohišje poškodovani.
- Napravo odstranite, če je omrežni priključni vod poškodovan. Omrežnega priključnega voda ni možno zamenjati.
- Naprave ni dovoljeno prenašati ali je vleči za omrežni priključni kabel.
- Vode polagajte tako, da so zaščiteni pred poškodbami in da nihče ne more pasti čez njih.
- Naprave v nobenem primeru ni dovoljeno tehnično spreminjati.
- Na napravi opravljajte samo tista dela, ki so opisana v teh navodilih.
- Uporabljajte le originalne nadomestne dele in opremo.

- SL -

Pravilna uporaba

Izdelek, opisan v tem priročniku, uporabljajte le na naslednji način:

- Za čiščenje vrtnih ribnikov.
- Za delo s čisto vodo.
- Ob upoštevanju tehničnih podatkov. (→ Tehnični podatki)

Za napravo veljajo naslednje omejitve:

- Ta izdelek ni primeren za splošno razsvetljavo, ampak predviden zgolj za opisan namen uporabe.
- UVC-žarnice nikoli ne uporabljajte izven ohišja ali v druge namene. Sevanje UVC je tudi v majhnih količinah škodljivo za oči in kožo.
- Ne uporabljajte za profesionalne ali industrijske namene.
- Nikoli ne delajte brez pretoka vode.
- Nikoli ne filtrirajte drugih tekočin kot vodo.
- Ne uporabljajte za sterilizacijo pitne vode ali drugih tekočin.
- Ne uporabljajte v povezavi s kemikalijami, živili, lahko vnetljivimi ali eksplozivnimi materiali.

Opis izdelka







Vsebina pošiljke

<input type="checkbox"/> A	PondoTronic UVC 18/24
1	Glava naprave
2	Ohišje
3	Prozoren stopničasti cevasti nastavek s prekrivno matico in ploskim tesnilom <ul style="list-style-type: none">• Za premer cevi 19–38 mm
4	UVC-žarnica
5	Cevna objemka 20 ... 50 mm

Lastnosti

UV-sevanje UVC-čistilnika odstranjuje alge, bakterije in klice. UVC-čistilnik se integrira v krogotok vode, najbolje pred filtrom za ribnike.

Simboli na napravi

IP 24	Naprava je zaščiten proti pršenju vode in dotikanju nevarnih delov.
	Nevarno UVC-sevanje.
	Napravo zaščitite pred neposrednimi sončnimi žarki.
	Žarnica je primerna za neposredno pritrditev na običajne vnetljive pritrdilne površine.
	Napravo zaščitite pred zmrzaljo.
	Naprave ne odvrzite med običajne gospodinjske odpadke.
	Preberite navodila za uporabo.

Postavitev in priklop

Predpostavka

- Glava naprave je sneta. (→ Snemanje glave naprave)

Postavitev naprave

Postopek je naslednji:

B, C

- Postavite napravo najmanj 2 m od roba ribnika.
- Napravo postavite samo v dovoljenih položajih. S tem je zagotovljeno nemoteno delovanje.
- Upoštevajte dovolj prostora za vzdrževalna dela.
- Potem, ko ste privili ohišje na površino, znova namestite glavo naprave. (→ Vgradnja glave naprave)

Vzpostavitev priključkov

Postopek je naslednji:

D

1. Če je potrebno, skrajšajte stopenjski cevni nastavek na premer uporabljene cevi.
 - S tem zmanjšate izgube tlaka.
2. Cevno sponko potisnite preko cevi, cev priključite na cevni nastavek in zavarujte s cevno sponko.
 - Pri stopenjskem cevnem nastavku z ločeno prekrivno matico čez cev najprej potisnite prekrivno matico.
3. Priključite stopenjski cevni nastavek s tesnilom na ohišje.
 - Priključite vhod in izhod.
 - Ročno trdno privijte stopenjski cevni nastavek.

Zagon

Predpostavka

- Najprej vključite črpalko in šele nato napravo za čiščenje UVC.
- Preverite, ali so vsi priključki dobro zatesnjeni.

Vklop/izklop

- **Vklop:** Omrežni vtič priključite v omrežno vtičnico.
 - Naprava se takoj vklopi.
- **Izklop:** Omrežni vtič izvlecite iz omrežne vtičnice.

Preverjanje delovanja

E

- Prikaz delovanja sveti, ko je UVC-žarnica vklopljena.

Čiščenje in vzdrževanje

NASVET

Ne uporabljajte agresivnih čistil ali kemičnih raztopin. Ta sredstva lahko poškodujejo ohišje, vplivajo na delovanje naprave in škodujejo živalim, rastlinam ter okolju.

► Ohišje čistite samo z zunanje strani s čisto vodo in mehko krtačo.

- Priporočeno čistilno sredstvo pri trdovratnih poapnitvah:
 - Hišna čistila, ki ne vsebujejo kisa ali klora.

- SL -

Snemanje glave naprave

PREVIDNO

Ultravijolično sevanje UVC-žarnice lahko poškoduje oči in kožo.

- ▶ UVC-svetilke nikoli ne uporabljajte zunaj njenega ohišja ali v poškodovanem ohišju.
- ▶ Napravo izključite iz omrežja, preden začnete z vzdrževalnimi deli ali preden zamenjate UVC svetilko.

PREVIDNO

Kremenovo steklo in UVC-žarnica se lahko zlomita in povzročita ureznine.

- ▶ Bodite previdni med delom na UVC čistilcu, da se izognete telesnim poškodbam.
- ▶ Izogibajte se tresljajem, udarcem in hitrim premikom, da preprečite zlom stekla.

Postopek je naslednji:

F

- Pritisnite zaskočni kavelj, glavo naprave zavrtite v nasprotno smer urinega kazalca do omejevalnika ter jo previdno izvlecite iz ohišja.

 Iz varnostnih razlogov lahko UVC svetilko vklopite šele, ko je UVC čistilec ustrezno vgrajen v napravo.

Vgradnja glave naprave

Postopek je naslednji:

G

1. Na glavi naprave preverite pravilno pritrditev O-obročja.
 - Očistite O-obroč, v primeru poškodbe ga zamenjajte.
2. Glavo naprave previdno in z malenkostnim pritiskom pritisnite v ohišje do omejevalnika.
 - Glavo naprave nekoliko obračajte tako, da se čepi in utori bajonetnega priključka zaskočijo.
3. Glavo naprave privijte v smeri urinega kazalca do omejevalnika.

Čiščenje kremenovega stekla/zamenjava UVC-žarnice

UVC-žarnico zamenjajte najpozneje po 8000 delovnih urah. Ob stalnem delovanju je to približno obdobje ene sezone ribnika. S tem je zagotovljena optimalna zmogljivost filtra.

PREVIDNO

Kremenovo steklo in UVC-žarnica se lahko zlomita in povzročita ureznine.

- ▶ Bodite previdni med delom na UVC čistilcu, da se izognete telesnim poškodbam.
- ▶ Izogibajte se tresljajem, udarcem in hitrim premikom, da preprečite zlom stekla.

Predpostavka

- Glava naprave je sneta. (→ Snemanje glave naprave)
- Uporablja se lahko samo takšne UVC-žarnice, katerih oznaka in moč ustrezata navedbam na tipski tablici. (→ Tehnični podatki)

Postopek je naslednji:

H

- Pločevinasti vijak odvijte za toliko, da je konica vijaka vsajena v ohišje privojnega vijaka.
- Z rahlim vrtenjem spredaj previdno snemite kremenovo steklo.
- Kremenovo steklo z O-obročem pri vgradnji previdno pritisnite v glavo naprave do omejevalnika.
 - O-obroč mora biti v reži med glavo naprave in kremenovim steklom.
- Privojni vijak privijte do omejevalnika.
- Kremenovo steklo obrišite z vlažno krpo, da odstranite umazanijo in prstne odtise.
- Po zaključku del vgradite glavo naprave. (→ Vgradnja glave naprave)

Skladiščenje/Prezimovanje

Zunaj dovoljenega območje temperature okolice je treba napravo demontirati. (→ Tehnični podatki)

- Napravo skladiščite na suhem mestu s temperaturo nad lediščem.

Odpravljanje motenj

Motnja	Vzrok	Ukrep
Zmogljivost naprave ni zadovoljiva	Voda je izjemno umazana	Odstranite alge in listje iz ribnika Zamenjajte vodo.
	Kremenovo steklo je umazano	Očistite kremenovo steklo
	UVC-žarnica nima več moči	Žarnico je potrebno zamenjati po 8000 delovnih urah
	Pretok je premočen	Zmanjšajte moč črpalke
UVC-žarnica ne sveti	Omrežni vtič ni priključen	Omrežni vtič vtaknite v vtičnico
	Okvarjena UVC svetilka	Zamenjajte UVC-žarnico
	Priključek je pokvarjen	Preverite električni priključek

Tehnični podatki

Opis			PondoTronic UVC 18	PondoTronic UVC 24
Priključna napetost		V AC	220-240	220-240
Omrežna frekvenca		Hz	50/60	50/60
Nazivna moč		W	18	24
Dolžina omrežnega kabla		m	5	5
Vrsta zaščite			IP24	IP24
Dovoljeno območje temperature vode		°C	+4 ... +35	+4 ... +35
Največja dovoljena pretočna količina		l/h	3500	4500
Največji dovoljen delovni tlak		bar	0,6	0,6
UVC-žarnica		Tip	18 W TC-L (UV-C)	24 W TC-L (UV-C)
Dimenzije	Dolžina		mm	460
	Širina		mm	150
	Višina		mm	130
Teža		kg	2	2

Deli, ki se obrabijo

- UVC-žarnica, kremenovo steklo in O-obroč za kremenovo steklo

Odlaganje odpadkov

NASVET



Te naprave ne smete zavreči med gospodinske odpadke.

- ▶ Odstranite UVC-žarnico in napravo skozi za to predviden sistem sprejemanja odpadkov.
- ▶ Pred tem naredite napravo neuporabno tako, da odrežete kabel.

Garancijski pogoji

PfG daje 2 leti garancije od datuma nakupa na dokazljive napake v materialu in izdelavi. Potrošni material, kot so svetlobna telesa ipd., ni predmet te garancije. Pogoj za garancijsko storitev je predložitev računa. Pravica iz garancije preneha pri nestrokovni rabi, električnih ali mehanskih poškodbah zaradi zlorabe kot tudi pri nestrokovnih popravilih, ki jih niso opravile pooblaščen delavnice. Popravila sme opraviti le PfG ali delavnice, ki jih je pooblastil PfG. Pri najavi garancijskega zahtevka pošljite aparat ali pokvarjen del z opisom napake in računom nefrankirano v PfG. PfG si pridržuje pravico zaračunati stroške montaže. PfG ne jamči za poškodbe med transportom. Te je potrebno nemudoma uveljaviti pri prevozniku. Nadaljnji zahtevki so izključeni, ne glede na vrsto, še posebej pa za posredno škodo. Ta garancija ne zadeva zahtevka končnega kupca do trgovca.

Originalni priručnik. Priručnik je sastavni dio uređaja i potrebno ga je predati prilikom predaje uređaja.

UPOZORENJE

- ▶ Prije posezanja u vodu odvojite sve električne uređaje koji se nalaze u vodi od električne mreže. U suprotnom postoji mogućnost teških ozljeda ili smrti zbog električnog udara.
- ▶ Djeca starija od 8 godina i osobe sa smanjenim tjelesnim, osjetilnim ili psihičkim sposobnostima ili s nedovoljnim iskustvom i znanjem smiju rabiti ovaj uređaj ako su pod nadzorom ili ako su podučene o sigurnoj uporabu uređaja i razumiju opasnosti koje iz toga proizlaze. Djeca se ne smiju igrati uređajem. Djeca ne smiju obavljati čišćenje i korisničko održavanje bez nadzora.

Sigurnosne napomene

Električni priključak

- Za električnu montažu na otvorenom vrijede posebni propisi. Električnu montažu smije obavljati samo elektrotehnički stručnjak.
 - Elektrotehnički stručnjak je kvalificiran na temelju svoje stručne izobrazbe, znanja i iskustava i smije obavljati električnu montažu na otvorenom. On može prepoznati moguće opasnosti i pridržava se regionalnih i nacionalnih norma, propisa i odredaba.
 - Za sva pitanja i probleme obratite se elektrotehničkom stručnjaku.
- Priključite uređaj samo ako se električni podatci uređaja podudaraju s podacima opskrbe elektroenergijom.
- Priključite uređaj samo u propisno montiranu utičnicu. Uređaj mora biti zaštićen zaštitnom strujnom sklopkom s nazivnom struje kvara od maksimalno 30 mA.
- Produžni kabeli i strujni razdjelnici (npr. adapteri s više utičnica) moraju biti prikladni za vanjsku upotrebu (zaštićeni od prskanja vode).
- Zaštitite otvorene utikače i utičnice od vlage.

Siguran rad

- Ne rabite uređaj ako su električni vodovi ili kućište oštećeni.
- Ako se kabel za napajanje ošteti ređaj zbrinite u otpad. Kabel za napajanje ne može se zamijeniti.
- Ne nosite ili povlačite uređaj za električni vod.
- Položite vodove tako da su zaštićeni od oštećenja i da nitko ne može pasti preko njih.
- Nikada ne obavljajte tehničke izmjene na uređaju.
- Na uređaju obavljajte samo radove opisane u ovom priručniku.
- Uporabite samo originalne rezervne dijelove i pribor.

Namjensko korištenje

U ovim uputama opisan proizvod upotrebljavajte isključivo kao što slijedi:

- Za čišćenje vrtnih jezeraca.
- Za rad s čistom vodom.
- Uz pridržavanje tehničkih podataka. (→ Tehnički podatci)

Za uređaj vrijede sljedeća ograničenja:

- Ovaj proizvod nije prikladan za opću rasvjetu, već je namijenjen samo za opisanu svrhu primjene.
- UVC žarulju nikada ne upotrebljavajte izvan kućišta ili za druge svrhe. UVC zračenje opasno je za oči i kožu već i u malim dozama.
- Ne primjenjujte za profesionalne ili industrijske namjene.
- Nikada ne radite bez protoka vode.
- Nikada ne koristite s bilo kojim drugim tekućinama osim vode.
- Ne upotrebljavajte za steriliziranje pitke vode ili drugih tekućina.
- Ne primjenjujte u svezi s kemikalijama, namirnicama, lako zapaljivim ili eksplozivnim materijalima.

Opis proizvoda







Isporučena oprema

<input type="checkbox"/> A	PondoTronic UVC 18/24
1	Glava uređaja
2	Kućište
3	Prozirni stupnjeviti crijevni tuljak s protumaticom i plosnatom brtvom <ul style="list-style-type: none"> • Za crijevnu obujmicu 19 ... 38 mm
4	UVC-žarulja
5	Crijevna obujmica 20 - 50 mm

Svojstva

UV zračenje UVC uređaja za pročišćavanje uklanja plutajuće alge, bakterije i klice. UVC uređaj za pročišćavanje ugrađuje se u krug vode, idealno ispred filtra jezera.

Simboli na uređaju

IP 24	Uređaj je zaštićen od prodiranja raspršene vode i protiv dodirivanja opasnih dijelova.
	Opasno UVC zračenje.
	Zaštitite uređaj od izravnog sunčanog zračenja.
	Žarulja je prikladna za izravno pričvršćivanje na normalno zapaljivim površinama za pričvršćivanje.
	Zaštitite uređaj u slučaju mraza.
	Ne zbrinjavajte uređaj s običnim kućnim otpadom.
	Pročitajte priručnik za uporabu.

Postavljanje i priključivanje

Preduvjet

- Demontirana je glava uređaja. (→ Demontiranje glave uređaja)

Postavljanje uređaja

Postupite na sljedeći način:

B, C

- Postavite uređaj najmanje 2 m od ruba jezera.
- Postavite uređaj samo u dopuštenim položajima. Time ćete osigurati besprijekoran rad.
- Ostavite dovoljno slobodnog prostora za radove održavanja.
- Montirajte glavu uređaja ponovno, nakon što ste kućište čvrsto zategnuli na podlogu. (→ Montiranje glave uređaja)

Spajanje priključaka

Postupite na sljedeći način:

D

1. Po potrebi skratite prilagodni priključak na promjer korištenog crijeva.
 - Time će se smanjiti gubici tlaka.
2. Natakните crijevnu obujmicu na crijevo, a crijevo utakните na crijevni tuljac i učvrstite ga crijevnom obujmicom.
 - Za prilagodni priključak sa zasebном natičnom maticom najprije postavite natičnu maticu na crijevo.
3. Priključite prilagodni priključak s brtvom na kućište.
 - Priključite ulaz i izlaz.
 - Rukom zategните prilagodni priključak.

Stavljanje u pogon

Preduvjet

- Najprije uključite crpku, a zatim UVC pročištač.
- Provjerite nepropusnost svih priključaka.

Uključivanje/isključivanje

- **Uključivanje:** Utakните mrežni utikač u utičnicu.
 - Uređaj se odmah uključuje.
- **Isključivanje:** Izvucite mrežni utikač iz utičnice.

Provjera rada

E

- Pokazivač rada svijetli kada je UVC žarulja uključena.

Čišćenje i održavanje

NAPOMENA

Ne rabite agresivna sredstva za čišćenje ili kemijska otapala. Ta sredstva mogu oštetiti kućište, ometati funkcioniranje uređaja i štete životinjama, biljkama i okolišu.

► Kućište čistite samo izvana čistom vodom i mekanom četkom.

- Preporučena sredstva za čišćenje tvrdokornih naslaga vapnenca:
 - Kućansko sredstvo za čišćenje bez octa i klora.

Demontiranje glave uređaja

OPREZ

Ultraljubičasto zračenje UV-C lampe može oštetiti oči i kožu.

- ▶ UVC svjetiljku nemojte nikada koristiti izvan njezinoga kućišta ili u oštećenom kućištu.
- ▶ Odvojite uređaj od strujne mreže prije nego što započnete s radovima održavanje ili prije nego što zamijenite UVC žarulju.

OPREZ

Kvarcno staklo i UVC žarulja mogu puknuti i uzrokovati posjekotine.

- ▶ Budite pažljivi kod svih radova na UVC uređaju za pročišćavanje, kako biste izbjegli posjekotine.
- ▶ Izbjegavajte treskanja, udarce i hektične pokrete kako biste spriječili pucanje stakla.

Postupite na sljedeći način:

F

- Pritisnite uklopnu kuku, glavu uređaja okrenite suprotno od smjera kazaljke na satu do graničnika i glavu uređaja oprezno izvadite iz kućišta.

 UVC žarulju zbog sigurnosti možete uključiti samo ako je UVC uređaj za pročišćavanje ispravno montiran u uređaj.

Montiranje glave uređaja

Postupite na sljedeći način:

G

1. Provjerite ispravan dosjed O-prstena na glavi uređaja.
 - Očistite O-prsten, zamijenite ga u slučaju oštećenja.
2. Glavu uređaja oprezno i s laganim pritiskom gurnite do graničnika u kućište.
 - Pritom lagano okrenite glavu uređaja kako bi zatici ušli u utore bajunetnog zatvarača.
3. Glavu uređaja okrenite u smjeru kazaljke na satu do graničnika.

Čišćenje kvarcnog stakla/zamjena UVC svjetiljke

Zamijenite UVC svjetiljku najkasnije nakon 8000 radnih sati. Kod konstantnog rada to odgovara otprilike jednoj sezoni jezerca. Time ćete osigurati optimalan učinak filtra.

OPREZ

Kvarcno staklo i UVC žarulja mogu puknuti i uzrokovati posjekotine.

- ▶ Budite pažljivi kod svih radova na UVC uređaju za pročišćavanje, kako biste izbjegli posjekotine.
- ▶ Izbjegavajte treskanja, udarce i hektične pokrete kako biste spriječili pucanje stakla.

Preduvjet

- Demontirana je glava uređaja. (→ Demontiranje glave uređaja)
- Koristite samo UVC svjetiljke čija se oznaka i podaci o snazi podudaraju s podacima na pločici s oznakom tipa. (→ Tehnički podatci)

Postupite na sljedeći način:

H

- Vijak za lim otpustite toliko da se vrh vijka upusti u kućište steznog vijka.
- Kvarcno staklo laganim kružnim pokretom skinite prema naprijed.
- Kod ugradnje kvarcno staklo s O prstenom pritisnite do graničnika u glavu uređaja.
 - O-prsten mora ući u procjep između glave uređaja i kvarcnog stakla.
- Zategnite prebačajnu maticu do graničnika.
- Kvarcno staklo očistite vlažnom krpom kako biste uklonili prljavštinu i otiske prstiju.
- Nakon završetka rada montirajte glavu uređaja. (→ Montiranje glave uređaja)

Skladištenje / čuvanje tijekom zime

Ako je temperatura okoline izvan dopuštenog raspona, morate demontirati uređaj. (→ Tehnički podatci)

- Uređaj osušite i uskladištite na mjesto zaštićeno od mraza.

Otklanjanje neispravnosti

Neispravnost	Uzrok	Rješenje
Uređaj nije dovoljno učinkovit	Voda je vrlo prljava	Uklonite alge i lišće iz jezera Zamijenite vodu
	Kvarno staklo je prljavo	Očistite kvarno staklo
	UVC žarulja više nema snage	Žarulju morate zamijeniti nakon 8000 radnih sati
	Preveliki protok	Smanjite snagu crpke
UVC žarulja ne svijetli	Električni utikač nije priključen	Priključite električni utikač
	UVC žarulja nije ispravna	Zamijenite UVC žarulju
	Priključak nije ispravan	Provjerite električni priključak

Tehnički podatci

Opis			PondoTronic UVC 18	PondoTronic UVC 24
Priključni napon		V AC	220-240	220-240
Mrežna frekvencija		Hz	50/60	50/60
Primljena snaga		W	18	24
Duljina električnog kabela		m	5	5
Način zaštite			IP24	IP24
Dopušteno temperaturno područje vode		°C	+4 ... +35	+4 ... +35
Maksimalno dopušten volumni protok		l/h	3500	4500
Maksimalno dopušten radni tlak		bar	0,6	0,6
UVC-žarulja		Tip	18 W TC-L (UV-C)	24 W TC-L (UV-C)
Dimenzije	Duljina	mm	460	460
	Širina	mm	150	150
	Visina	mm	130	130
Masa		kg	2	2

Potrošni dijelovi

- UVC žarulja, kvarno staklo i O-prsten za kvarno staklo

Zbrinjavanje

NAPOMENA



Ovaj uređaj ne smije se baciti u kućni otpad.

► Odložite UVC svjetiljku i uređaj na otpad putem predviđenog sustava preuzimanja otpada.

► Onesposobite uređaj odsijecanjem kabela.

Jamstveni uvjeti

PfG jamči 2 godine od datuma prodaje za dokazane greške u materijalu i proizvodnji. Potrošni dijelovi, npr. žaruljice itd. nisu sastavni dio jamstva. Preduvjet za izvođenje jamstvenih usluga je predočavanje potvrde o kupnji. Jamstvo prestaje vrijediti u slučajevima nestručnog rukovanja, električnih ili mehaničkih oštećenja nastalih zlouporabom kao i nestručnim popravcima od strane neovlaštenih radiona. Popravke smiju vršiti samo PfG ili radione koje je PfG za to ovlastio. U slučaju reklamacije pošaljite neispravn uređaj ili pokvareni dio zajedno s opisom greške i potvrdom o kupnji o našem trošku tvrtki PfG. PfG zadržava pravo obračunavanja troškova montaže. PfG ne odgovara za oštećenja nastala pri transportu. Takva se oštećenja odmah moraju prijaviti prijevozniku, koji za njih i odgovara. Sva ostala prava, a naročito pravo na nadoknadu posljedičnih šteta, su isključena. Ovo jamstvo se ne tiče obveza prodavača prema krajnjem kupcu uređaja.

Traducerea instrucțiunilor originale Instrucțiunile aparțin aparatului și trebuie predate întotdeauna în cazul în care aparatul este remis.

AVERTIZARE

- ▶ **Deconectați de la rețeaua electrică toate aparatele electrice din apă, înainte de a introduce mâna în apă. Nerespectarea acestui lucru poate duce la vătămări grave sau la moarte prin electrocutare.**
- ▶ **Acest aparat poate fi utilizat de copii cu vârste peste 8 ani, precum și de persoane cu abilități fizice, senzoriale sau mentale reduse sau lipsă de experiență și cunoștințe, dacă sunt supravegheate și au fost instruite cu privire la utilizarea în siguranță a aparatului și au înțeles pericolele implicate. Copiii nu au voie să se joace cu aparatul. Este interzisă curățarea și întreținerea curentă de către copii fără supraveghere.**

Indicații de securitate

Conexiunea electrică

- Pentru instalația electrică din exterior se aplică dispoziții speciale. Instalația electrică poate fi executată numai de către un electrician calificat.
 - Datorită pregătirii de specialitate, cunoștințelor și experienței, electricianul este calificat și are permisiunea să execute instalații electrice în exterior. Acesta identifică posibilele pericole și respectă normele, prevederile și dispozițiile regionale și naționale.
 - Pentru întrebări și probleme, vă rugăm să vă adresați unui electrician specializat.
- Racordați aparatul numai dacă datele electrice ale aparatului coincid cu cele ale instalației de alimentare cu energie electrică.
- Conectați aparatul numai la o priză instalată corect. Aparatul trebuie să dispună de un sistem de protecție împotriva curenților vagabonzi cu o eroare de calcul a curentului de maxim 30 mA.
- Cablurile prelungitoare și distribuitorii de energie electrică (de exemplu reglete de prize) trebuie să fie compatibile pentru utilizarea în aer liber (cu protecție împotriva stropilor de apă).
- Protejați ștecărele și conectorii liberi împotriva umidității.

Funcționare sigură

- Nu utilizați aparatul în cazul în care cablurile electrice sau carcasa sunt deteriorate.
- Eliminați aparatul dacă cablul de alimentare este deteriorat. Cablul de alimentare al acestui aparat nu poate fi înlocuit.
- Nu transportați sau trageți aparatul de cablul de alimentare.
- Pozați cablurile astfel încât să fie protejate împotriva deteriorărilor și să nu se împiedice nimeni de acestea.
- Nu efectuați niciodată modificări tehnice ale aparatului.
- Executați la aparat numai lucrările care sunt descrise în aceste instrucțiuni.
- Utilizați numai piese de schimb și accesorii originale.

- RO -

Utilizarea în conformitate cu destinația

Utilizați produsul descris în acest manual doar după cum urmează:

- Pentru curățarea iazurilor de grădină.
- Pentru utilizarea cu apă curată.
- Cu respectarea datelor tehnice. (→ Date tehnice)

Pentru aparat sunt valabile următoarele restricții:

- Acest produs nu este potrivit pentru iluminatul general, ci este destinat doar scopului descris.
- Nu utilizați niciodată lampa cu ultraviolete în afara carcasei sau în alte scopuri. Radiația UVC prezintă pericol pentru ochi și piele chiar și în doze reduse.
- Nu utilizați în scopuri profesionale sau industriale.
- Nu se va utiliza niciodată fără debit de apă.
- Nu este admisă în nicio situație acționarea cu alte lichide cu excepția apei.
- Nu utilizați echipamentul pentru sterilizarea apei potabile sau a altor lichide.
- NU utilizați în combinație cu substanțe chimice, alimente, substanțe ușor inflamabile sau explozive

Descrierea produsului







Conținutul pachetului livrat

<input type="checkbox"/> A	PondoTronic UVC 18/24
1	Capul aparatului
2	Carcasă
3	Ștuț în trepte pentru furtun, transparent, cu piuliță olandeză și gamitură plată <ul style="list-style-type: none">• Pentru diametrul furtunului 19 ... 38 mm
4	Lampă cu ultraviolete UVC
5	Colier de furtun 20 ... 50 mm

Proprietăți

Radiațiile UV ale clarificatorului UVC îndepărtează algele în suspensie, bacteriile și germenii. Clarificatorul UVC se integrează în circuitul de apă, de preferat înaintea unui filtru pentru iaz.

Simbolurile de pe aparat

IP 24	Aparatul este protejat împotriva stropilor de apă și împotriva atingerii componentelor periculoase.
	Radiații ultraviolete UVC periculoase.
	Protejați aparatul împotriva razelor directe ale soarelui.
	Lampa este potrivită pentru fixarea directă pe suprafețe normale inflamabile.
	Protejați aparatul de îngheț.
	Nu eliminați aparatul împreună cu deșeurile menajere obișnuite.
	Citiți instrucțiunile de utilizare.

Amplasarea și racordarea

Condiția necesară

- Capul aparatului este scos. (→ Demontarea capului aparatului)

Amplasarea aparatului

Procedați după cum urmează:

B, C

- Amplasați aparatul la minimum 2 m față de malul iazului.
- Așezați aparatul numai în pozițiile permise. Este asigurată astfel o funcționare fără defecțiuni.
- Păstrați spațiu liber suficient pentru lucrările de întreținere.
- Montați capul aparatului după ce ați înșurubat carcasa la bază. (→ Montarea capului aparatului)

Realizați conexiunile

Procedați după cum urmează:

D

1. Dacă este necesar, scurtați ștuțul în trepte pentru furtun pe diametrul furtunului utilizat.
 - Se reduc astfel pierderile de presiune.
2. Se trece colierul furtunului peste acesta, furtunul se fixează pe manșonul de furtun și se asigură cu ajutorul colierului de furtun.
 - La un ștuț în trepte pentru furtun cu piuliță olandeză separată, glisați întâi piulița olandeză peste furtun.
3. Conectați ștuțul în trepte pentru furtun cu garnitura la carcasă.
 - Racordați intrarea și ieșirea.
 - Strângeți cu mâna ștuțul în trepte pentru furtun.

Punerea în funcțiune

Condiția necesară

- Porniți mai întâi pompa și după aceea aparatul de limpezire cu ultraviolete UVC.
- Verificați etanșeitatea tuturor racordurilor.

Conectarea/deconectarea

- **Activare:** Introduceți ștecărul în priză.
 - Aparatul pornește imediat.
- **Dezactivare:** Scoateți ștecărul din priză.

Verificarea funcționării

E

- Afișajul de funcționare se aprinde când lampa UVC este conectată.

Curățarea și întreținerea

INDICAȚIE

Nu utilizați agenți de curățare agresivi sau soluții chimice. Aceste substanțe pot să deterioreze carcasa, să afecteze funcționarea aparatului și sunt toxice pentru animale, plante și mediul înconjurător

► Curățați numai partea exterioară a carcasei cu apă curată și o perie moale.

- Agenți de curățare recomandați în cazul depunerilor de calcar persistente:
 - Detergent casnic fără oțet și clor.

Demontarea capului aparatului

ATENȚIE

Radiațiile ultraviolete de la lampa UVC pot deteriora ochii și pielea.

- ▶ Nu utilizați niciodată lampa cu ultraviolete UVC în afara carcasei sau într-o carcasă deteriorată.
- ▶ Deconectați aparatul de la rețea înainte de a începe lucrările de întreținere sau înainte de a înlocui lampa cu ultraviolete.

ATENȚIE

Tubul din sticlă de cuarț și lampa cu ultraviolete UVC se pot sparge și pot cauza vătămări prin tăiere.

- ▶ Efectuați cu precauție toate lucrările la clarificatorul UVC, pentru a evita rănirea prin tăiere.
- ▶ Evitați vibrațiile, loviturile și mișcările hectice, pentru a împiedica spargerea sticlei.

Procedați după cum urmează:

F

- Apăsăți cârligul de blocare, apoi rotiți capul aparatului spre stânga până la opritor și scoateți cu grijă capul aparatului din carcasă.

-  Din motive de siguranță, lampa cu ultraviolete UVC se poate conecta numai când clarificatorul UVC este montat corect în aparat.

Montarea capului aparatului

Procedați după cum urmează:

G

1. Verificați așezarea corectă a inelului O pe capul aparatului.
 - Curățați inelul O, înlocuiți-l dacă este deteriorat.
2. Introduceți capul aparatului cu grijă și cu o presiune ușoară în carcasă, până la opritor.
 - Răsuciți ușor capul aparatului, astfel încât penele și canalele închiderii baionetă să se cupleze.
3. Rotiți capul aparatului spre dreapta până la opritor.

Curățarea sticlei de cuarț/inlocuiți lampa cu ultraviolete UVC

Înlocuiți lampa cu ultraviolete UVC după cel mult 8000 de ore de funcționare. În cazul unei funcționări constante, acest lucru corespunde aproximativ unui sezon de iaz. Acest lucru asigură o performanță optimă a filtrului.

ATENȚIE

Tubul din sticlă de cuarț și lampa cu ultraviolete UVC se pot sparge și pot cauza vătămări prin tăiere.

- ▶ Efectuați cu precauție toate lucrările la clarificatorul UVC, pentru a evita rănirea prin tăiere.
- ▶ Evitați vibrațiile, loviturile și mișcările hectice, pentru a împiedica spargerea sticlei.

Condiția necesară

- Capul aparatului este scos. (→ Demontarea capului aparatului)
- Utilizați numai lămpi cu ultraviolete UVC a căror simbolizare și putere corespund datelor de pe plăcuța de tip. (→ Date tehnice)

Procedați după cum urmează:

H

- Desfaceți șurubul de prindere până când vârful șurubului pătrunde în carcasa șurubului de prindere.
- Trageți cu precauție sticla de cuarț în față cu o ușoară mișcare de rotație.
- La montare, apăsați sticla de cuarț cu inelul O cu precauție până la opritor în capul aparatului.
 - Inelul O trebuie să fie așezat plan în spațiul dintre capul aparatului și sticla de cuarț.
- Strângeți șurubul de prindere până la opritor.
- Ștergeți sticla de cuarț cu o cârpă umedă pentru a îndepărta murdăria și amprente.
- După încheierea lucrărilor montați capul aparatului. (→ Montarea capului aparatului)

Depozitare/depozitare pe timp de iarnă

Dacă se depășește intervalul de temperatură permis, trebuie să dezinstalați aparatul. (→ Date tehnice)

- Depozitați aparatul într-un loc uscat și ferit de îngheț.

Resetarea defecțiunii

Defecțiune	Cauză	Remediere
Aparatul nu are un randament satisfăcător	Apa este extrem de murdară	Îndepărtați algele și frunzele din iaz Schimbați apa
	Tubul din sticla de cuarț este murdar	Curățarea sticlei de cuarț
	Lampa cu raze ultraviolete nu mai are putere	Lampa trebuie înlocuită după 8.000 ore de funcționare
	Debitul este prea ridicat	Reduceți puterea pompei
Lampa cu ultraviolete UVC nu luminează	Fișa de conectare la rețea nu este în priză	Introduceți fișa în priză
	Lampa cu ultraviolete este defectă	Înlocuiți lampa cu ultraviolete UVC
	Conexiunea electrică defectă	Verificați conexiunea electrică

Date tehnice

Descriere		PondoTronic UVC 18	PondoTronic UVC 24
Tensiune de conexiune	V c.a.	220-240	220-240
Frecvența rețelei	Hz	50/60	50/60
Putere consumată	W	18	24
Lungimea cablului de rețea	m	5	5
Clasă protecție		IP24	IP24
Domeniul admis de temperatură a apei	°C	+4 ... +35	+4 ... +35
Debit maxim admisibil	l/h	3500	4500
Presiunea de lucru maximă admisibilă	bari	0,6	0,6
Lampă cu ultraviolete UVC	Tip	18 W TC-L (UV-C)	24 W TC-L (UV-C)
Dimensiuni	Lungime	mm	460
	Lățime	mm	150
	Înălțime	mm	130
Masa	kg	2	2

Consumabile

- Lampa UVC, sticla de cuarț și inelul O pentru sticla de cuarț

Îndepărtarea deșeurilor

INDICAȚIE



Nu este permisă eliminarea ca deșeu menajer a acestui aparat.

- ▶ Eliminați lampa cu ultraviolete UVC și aparatul prin sistemul de colectare prevăzut în acest scop.
- ▶ Faceți inutilizabil aparatul prin secționarea cablurilor.

Condiții privind garanția

PfG asigură o garanție de 2 ani de la data vânzării pentru defecte dovedite de material sau manoperă. Părțile supuse uzurii cum sunt spre ex. becurile nu fac obiectul garanției. Condiția pentru garanție este prezentarea documentului de achiziție. Dreptul de garanție se pierde în cazul manipulării neadecvate, a deteriorării electrice sau mecanice prin utilizare abuzivă, precum și prin reparații neadecvate efectuate de ateliere neautorizate. Reparațiile trebuie efectuate numai de către PfG sau atelierele autorizate de PfG. În cazul solicitării garanției vă rugăm să trimiteți, la PfG - cu transport plătit, aparatul pentru care efectuați reclamația sau piesa defectă, împreună cu o descriere a defecțiunii și documentul de achiziție. PfG își păstrează dreptul de a lua în calcul costurile de montare. PfG nu își asumă răspunderea pentru deteriorările datorate transportului. Acestea trebuie revendicate neîntârziat transportatorului. Orice alte drepturi, indiferent de natura acestora, în mod special pentru daune rezultate, sunt excluse. Această garanție nu lezează drepturile consumatorului final față de comerciant.

Оригинално ръководство. Ръководството е част от уреда и при предаването на уреда винаги трябва да се предава с него.

⚠ ПРЕДУПРЕЖДЕНИЕ

- ▶ Преди да бъркате във водата, изключете всички електрически уреди във водата от електрическата мрежа. В противен случай има опасност от тежки наранявания или смърт поради токов удар.
- ▶ Този уред може да се използва от деца от 8-годишна възраст и нагоре, както и от хора с намалени физически, сензорни или умствени възможности или такива, които нямат опит и познания, само ако са наблюдавани или инструктирани за безопасната употреба и разбират произтичащите от това опасности. Децата не играят с уреда. Почистването и поддръжката не трябва да се извършват от деца без надзор.

Указания за безопасност

Електрическо свързване

- По отношение на електрическата инсталация на открито важат специални правила. Електрическата инсталация трябва да се изпълнява само от електротехник.
 - Електротехникът е квалифициран въз основа на своето професионално образование, знания и опит, и има право да изпълнява електрически инсталации на открито. Той може да разпознава възможни опасности и спазва регионалните и националните стандарти, правила и предписания.
 - При въпроси и проблеми се обръщайте към електроспециалист.
- Свързвайте уреда само ако електрическите данни на уреда и електрозахранването съвпадат.
- Свързвайте уреда само към инсталирана според предписанията контактна кутия. Уредът трябва да е обезопасен със защитно съоръжение за ток на утечка с номинален ток на утечка от максимум 30 mA.
- Удължавачи кабели и токови разпределители (напр. многогнездови контакти) трябва да са подходящи за използване на открито (защитени от пръски вода).
- Защитете отворените щелсели и контакти от влага.

Безопасна работа

- Не използвайте уреда, ако електрическите проводници или корпусът са повредени.
- Извършете уреда, ако захранващият кабел е повреден. Захранващият кабел не може да се сменя.
- Не носете, съответно не теглете уреда за електрическия проводник.
- Полагайте проводниците така, че да са защитени от повреди и никой да не се спъва в тях.
- Никога не извършвайте технически промени по уреда.
- По уреда извършвайте само работите, които са описани в настоящото ръководство.
- Използвайте само оригинални резервни части и аксесоари.

Употреба по предназначение

Използвайте продукта, описан в това ръководство, само както следва:

- За почистване на градински езера.
- Уредът се използва с чиста вода.
- При спазване на техническите данни. (→ Технически данни)

За уреда са валидни следните ограничения:

- Този продукт не е подходящ за общо осветление, а е предназначен само за описаната цел на приложение.
- Никога не използвайте UVC-лампата извън нейния корпус или за други цели. И в ниски дози UVC-излъчването е опасно за очите и кожата.
- Не използвайте уреда за производствени или промишлени цели.
- Никога не използвайте уреда без вода.
- Никога не използвайте други течности, освен вода.
- Не използвайте за стерилизация на питейна вода или други течности.
- Не използвайте уреда заедно с химикали, хранителни продукти, лесно запалими или взривоопасни вещества.

Описание на продукта







Обем на доставката

<input type="checkbox"/> A	PondoTronic UVC 18/24
1	Глава на уреда
2	Корпус
3	Прозрачен стъпаловиден накрайник за маркуч с холендрова гайка и плоско уплътнение <ul style="list-style-type: none"> • За диаметър на маркуча 19 ... 38 mm
4	UVC лампа
5	Скоба за маркуч 20 ... 50 mm

Характеристики

UV-излъчването на UVC-устройството за пречистване отстранява плаващи водорасли, бактерии и микроби. UVC-устройството за пречистване не се вгражда във водния кръг, най-добре преди филтъра на басейна.

Символи върху уреда

IP 24	Уредът е защитен срещу водни пръски и срещу докосване на опасни части.
	Опасно UVC-лъчение.
	Пазете уреда от пряка слънчева светлина.
	Крушката е пригодена за директно закрепване върху нормално възпламеняеми повърхности за закрепване.
	Пазете уреда от замръзване.
	Не изхвърляйте уреда с обичайните битови отпадъци.
	Прочетете ръководството за употреба.

- BG -

Монтаж и свързване

Предпоставка

- Главата на уреда е свалена. (→ Демонтаж на главата на уреда)

Инсталиране на уреда

Процедирайте по следния начин:

B, C

- Инсталирайте уреда на минимално разстояние 2 m от ръба на басейна.
- Монтирайте уреда само в разрешените позиции. По този начин се гарантира безгрешната работа.
- Оставете достатъчно свободно място за работите по поддръжката.
- Поставете отново главата на устройството, след като сте завинтили корпуса към земята. (→ Монтаж на главата на уреда)

Свързване

Процедирайте по следния начин:

D

1. Ако е необходимо, скъсете стъпаловидния накрайник за маркуч до диаметъра на използвания маркуч.
 - По този начин се намаляват загубите в налягането.
2. Поставете скобата за маркуч на маркуча, пхнете маркуча върху накрайника и го фиксирайте със скобата.
 - При стъпаловиден накрайник за маркуч с отделна холендрова гайка, най-напред избутайте холендровата гайка върху маркуча.
3. Свържете стъпаловидния накрайник за маркуч с уплътнението към корпуса.
 - Свържете входа и изхода.
 - Затегнете на ръка стъпаловидния накрайник за маркуч.

Пускане в експлоатация

Предпоставка

- Включете първо помпата, след това UVC уредът за пречистване.
- Проверете дали връзките са добре уплътнени.

Включване/изключване

- **Включване:** Включете щепсела в контакта.
 - Уредът се включва веднага.
- **Изключване:** Извадете щепсела от контакта.

Проверка на функционирането

E

- Работният индикатор свети, когато UVC-лампата е включена.

Почистване и поддръжка

УКАЗАНИЕ

Не използвайте агресивни почистващи препарати или химически разтвори. Тези средства могат да повредят корпуса, да нарушат функционирането на уреда и са вредни за животните, растенията и околната среда.

► Почиствайте корпуса само отвън с чиста вода и мека четка.

- Препоръчани почистващи препарати при упорити варовикови отлагания:
 - Домакински почистващ препарат без съдържание на оцет и хлор.

Демонтаж на главата на уреда

ВНИМАНИЕ

Ултравioletовото лъчение на UVC лампата може да увреди очите и кожата.

- ▶ Никога не пускайте UVC-лампата извън корпуса или в повреден корпус.
- ▶ Изключете устройството от електрическата мрежа, преди да започнете работа по поддръжката или преди да смените UVC-лампата.

ВНИМАНИЕ

Кварцовото стъкло и UVC-лампата могат да се счупят и да причинят порязвания.

- ▶ Извършвайте внимателно всички работи по UVC филтриращото устройство, за да избегнете наранявания при рязане.
- ▶ Избягвайте сътресения, удари и забързани движения, за да предотвратите счупване на стъклото.

Процедирайте по следния начин:

F

- Натиснете стопорната кука, завъртете до упор главата на уреда обратно на часовниковата стрелка и заедно с O-пръстена внимателно я изтеглете от корпуса.

 От съображения за безопасност UVC-лампата може да се включи само когато филтриращото устройство е монтирано правилно в уреда.

Монтаж на главата на уреда

Процедирайте по следния начин:

G

1. Проверете правилното положение на O-пръстена на главата на уреда.
 - Почистете O-пръстена, сменете при повреда.
2. Внимателно и с леко притискане бутнете главата на уреда до упор в корпуса.
 - Леко завъртете главата на уреда, докато накрайниците на байонетния затвор попаднат в отворите.
3. Завъртете до упор главата на уреда по посока на часовниковата стрелка.

Почистване на кварцовото стъкло/Смяна на UVC-лампата

Сменете UVC-лампата най-късно след 8000 работни часа. При постоянна работа това съответства на приблизително един сезон на басейна. По този начин се гарантира оптимална производителност на филтъра.

ВНИМАНИЕ

Кварцовото стъкло и UVC-лампата могат да се счупят и да причинят порязвания.

- ▶ Извършвайте внимателно всички работи по UVC филтриращото устройство, за да избегнете наранявания при рязане.
- ▶ Избягвайте сътресения, удари и забързани движения, за да предотвратите счупване на стъклото.

Предпоставка

- Главата на уреда е свалена. (→ Демонтаж на главата на уреда)
- Използвайте само UVC-лампи, чието обозначение и мощност съвпадат с данните върху фабричната табелка. (→ Технически данни)

Процедирайте по следния начин:

H

- Отвийте винта за ламарина, докато върхът на винта потъне в корпуса на затегателния болт.
- Изтеглете внимателно напред кварцовото стъкло с O-пръстена с леко въртеливо движение.
- При монтиране натиснете внимателно до упор кварцовото стъкло с O-пръстена в главата на уреда.
 - O- пръстенът трябва да легне в цепката между главата на уреда и кварцовото стъкло.
- Затегнете затегателния болт до упор.
- Избършете кварцовото стъкло с влажна кърпа, за да отстраните замърсявания и отпечатаци от пръсти.
- След приключване на работите монтирайте главата на уреда. (→ Монтаж на главата на уреда)

Съхранение/Зазимяване

Трябва да деинсталирате уреда, когато се намира извън допустимия диапазон на температурата на околната среда. (→ Технически данни)

- Съхранявайте уреда на сухо и защитено от замръзване място.

Отстраняване на неизправности

Неизправност	Причина	Помощ за отстраняване
Уредът не работи задоволително	Водата е силно замърсена	Отстранете водораслите и листата от ба- сейна Сменете водата
	Кварцовото стъкло е замърсено	Почистване на кварцовото стъкло
	UVC-лампата вече не работи	Лампата трябва да се сменя след 8000 ра- ботни часа
	Дебитът е прекалено висок	Намалете производителността на помпата
UVC-лампата не свети	Щепселът на електрозахранването не е включен	Включете щепсела на електрозахранването
	UVC-лампата е дефектна	Сменете UVC-лампата
	Дефектно свързване	Проверете електрическото свързване

Технически данни

Описание			PondoTronic UVC 18	PondoTronic UVC 24
Захранващо напрежение		V AC	220-240	220-240
Мрежова честота		Hz	50/60	50/60
Консумирана мощност		W	18	24
Дължина на мрежовия кабел		m	5	5
Клас защита			IP24	IP24
Допустим диапазон на температурата на водата		°C	+4 ... +35	+4 ... +35
Максимално допустим дебит		l/h	3500	4500
Максимално допустимо работно налягане		bar	0,6	0,6
UVC лампа	Тип		18 W TC-L (UV-C)	24 W TC-L (UV-C)
Размери	Дължина	mm	460	460
	Широчина	mm	150	150
	Височина	mm	130	130
Тегло		kg	2	2

Бързо износващи се части

- UVC-лампа, кварцово стъкло и O-пръстен за кварцовото стъкло

Изхвърляне

УКАЗАНИЕ



Този уред не бива да се изхвърля като битов отпадък.

- ▶ Изхвърлете UVC-лампата и уреда чрез предвидената за целта система за събиране и извозване на отпадъци.
- ▶ Направете уреда негоден за употреба, като отрежете кабелите.

Гаранционни условия

PfG предоставя гаранция за доказуеми дефекти в материалите и при производството от 2 години от датата на продажба. Износващи се части, като напр. осветителни тела, не са съставна част от гаранцията. Изискване за използване на гаранцията е да представите документа за закупуване. При неправилна работа с уреда, при електрическа или механична повреда поради невнимателна работа с уреда, както и при ремонт от неоторизирани лица и сервиси правото на гаранция се губи. Ремонти могат да се извършват само от PfG или от оторизирани от PfG сервиси. Когато имате заявка за използване на гаранцията, изпратете уреда или дефектната част с описание на дефекта и документа за закупуване до офиса/завода на PfG. PfG си запазва правото да Ви начисли разходите по монтажа. PfG не носи отговорност за повреди при транспортиране. Рекламации за тях трябва да предявите незабавно към транспортната фирма. Изключват се по-големи претенции, от всякакъв вид, и по-специално за последвали индиректни щети. Тази гаранция не засяга правото на претенции на краен клиент срещу търговеца.

Оригінальний посібник з експлуатації. Посібник з експлуатації є частиною комплекту пристрою, тому завжди повинен передаватися разом із ним.

⚠ УВАГА!

- ▶ Перед тим, як занурити руки у воду, відключіть від мережі електроживлення усі пристрої, які знаходяться у воді. Це може призвести до серйозних травм або смерті від ураження електричним струмом.
- ▶ Цей пристрій може використовуватися дітьми віком від 8 років, а також особами зі зниженими фізичними, сенсорними або розумовими здібностями або відсутністю досвіду та знань, якщо вони при цьому знаходяться під наглядом або пройшли інструктаж щодо безпечного користування пристроєм та розуміють усі наслідки небезпеки при роботі з ним. Діти не можуть гратися з приладом. Дітям заборонено чистити чи обслуговувати без належного контролю з боку дорослих.

Інструкція з техніки безпеки

Підключення до мережі

- Для електричних пристроїв на відкритому повітрі застосовуються спеціальні правила. Електромонтажні роботи може виконувати лише кваліфікований електрик.
 - Електрик повинен мати відповідну кваліфікацію, знання та досвід, і мати дозвіл проводити електромонтажні роботи на вулиці. Він повинен усвідомлювати можливу небезпеку та дотримуватися регіональних та національних стандартів, правил та норм.
 - У разі виникнення питань і проблем звертайтеся до кваліфікованого електрика.
- Під'єднайте пристрій лише у випадку, якщо його електричні характеристики збігаються з даними джерела живлення.
- Підключайте пристрій тільки до правильно встановленої розетки. Обладнання повинно бути захищено за допомогою пристрою захисного вимкнення з максимальним розрахунковим струмом 30 мА.
- Подовжувачі й розподільники (наприклад, колодки) повинні бути призначені для використання на відкритому повітрі (захищені від водяних бризок).
- Захистіть відкриті штекери та роз'єми від вологи.

Безпечна робота

- Не використовуйте пристрій у разі пошкодження електричних з'єднань або корпусу.
- Утилізуйте пристрій, якщо мережевий з'єднувальний кабель пошкоджено. Мережевий з'єднувальний кабель замінити неможливо.
- Не переносьте і не тягніть пристрій за електричний кабель.
- Кабелі слід прокладати так, щоб захистити їх від пошкоджень і не створювати небезпеку падіння для людей.
- Не здійснюйте технічних змін у пристрої.
- Проводьте з пристроєм тільки ті роботи, які описані в цій інструкції.
- Використовуйте тільки оригінальні запасні частини і оригінальні комплектуючі.

Використання пристрою за призначенням

Використовуйте пристрій, описаний у цій інструкції, лише наступним чином:

- Для очищення садових ставків.
- Для експлуатації з чистою водою.
- Відповідно до технічних характеристик. (→ Технічні характеристики)

На прилад поширюються наступні обмеження:

- Цей пристрій не підходить для загального освітлення, а призначений лише для описаної цілі.
- Ніколи не використовуйте УФ-лампу за межами корпусу пристрою або для інших цілей. УФ-проміння шкідливе для очей і шкіри навіть у малих кількостях.
- Не для комерційного або промислового використання.
- Ніколи не експлуатувати без подачі води.
- Ніколи не перекачайте іншу рідину, крім води.
- Заборонено використовувати для стерилізації питної води чи інших рідин.
- Не допускати контакту з хімікатами, харчовими продуктами, легкозаймистими та вибуховими матеріалами

Опис виробу







Комплект поставки

№ A	PondoTronic UVC 18/24
1	Головка пристрою
2	Корпус
3	Прозорий ступінчастий наконечник шланга з накидною гайкою та плоским ущільненням <ul style="list-style-type: none"> • Для діаметра шланга 19 ... 38 мм
4	УФ-лампа
5	Хомут для шланга 20 ... 50 мм

Характеристики

Ультрафіолетове випромінювання УФ-очищувача знищує плаваючі водорості, бактерії та мікроби. УФ-очищувач встановлюється у водний контур, найкраще перед фільтром для ставка.

Символи на пристрої

IP 24	Пристрій має захист від бризок води, небезпечні деталі захищені від дотику.
	Небезпечне ультрафіолетове випромінювання.
	Захистіть пристрій від попадання прямих сонячних променів.
	Освітлювальний пристрій придатний для прямого кріплення на звичайних легкозаймистих поверхнях.
	Пристрій необхідно захищати від морозу.
	Заборонено утилізувати пристрій із звичайним побутовим сміттям.
	Прочитайте інструкцію з експлуатації.

- UK -

Встановлення та підключення

Підготовка

- Головку пристрою знято. (→ Демонтаж голівки пристрою)

Встановлення пристрою

Необхідно виконати наступні дії:

B, C

- Встановіть пристрій на відстані не менше 2 м від краю ставка.
- Встановлюйте пристрій лише у правильному положенні. Це гарантує безперебійну роботу.
- Слід передбачити достатньо місця для технічного обслуговування пристрою.
- Знову встановіть головку пристрою після того, як прикрутили корпус до поверхні. (→ Монтаж голівки пристрою)

Установлення з'єднань

Необхідно виконати наступні дії:

D

1. Falls erforderlich, Stufenschlauchtülle auf den Durchmesser des verwendeten Schlauchs kürzen.
– Dadurch werden Druckverluste reduziert.
2. Насунути шланговий хомут на шланг, вдягнути шланг на шланговий штуцер і зафіксувати шланговим хомутом.
– Якщо ступінчаста насадка має окрему накидну гайку, спочатку слід одягнути на шланг гайку.
3. Приєднайте насадку шланга з ущільненням до корпусу.
– Під'єднайте вхід і вихід.
– Щільно одягніть шланг на насадку.

Введення в експлуатацію

Підготовка

- Спочатку вмикайте насос, а потім УФ-очишувач.
- Перевірте всі з'єднання на герметичність.

Вмикання та вимикання

- **Увімкнення:** Вставте штекер в розетку.
– Пристрій вмикається одразу.
- **Вимкнення:** Витягніть штекер із розетки.

Перевірка функціональності

E

- Робочі індикатори світяться, коли ввімкнено ультрафіолетову лампу.

Чистка і догляд

ПРИМІТКА

Не використовуйте агресивні миючі засоби або хімічні розчини. Ці засоби можуть пошкодити корпус, погіршити функціонування пристрою та завдати шкоди тваринам, рослинам та навколишньому середовищу.

► Очищуйте корпус тільки зовні чистою водою та м'якою щіткою.

- Рекомендовані засоби для чищення при стійкому вапняному відкладенні:
– Побутові засоби для чищення на основі оцтової кислоти та хлору.

Демонтаж голівки пристрою

ОБЕРЕЖНО

Ультрафіолетове випромінювання УФ-лампи може пошкодити очі та шкіру.

- ▶ Ніколи не використовуйте ультрафіолетову лампу поза корпусом або у пошкодженому корпусі.
- ▶ Відключіть пристрій від електромережі перед початком робіт з технічного обслуговування або перед заміною ультрафіолетової лампи.

ОБЕРЕЖНО

Кварцове скло та ультрафіолетова лампа можуть розбитись та спричинити порізи.

- ▶ Будьте обережні під час роботи з ультрафіолетовим очищувачем, щоб уникнути порізів.
- ▶ Уникайте ударів, струсів та раптових рухів, щоб не розбилось скло.

Необхідно виконати наступні дії:

F

- Натисніть на фіксатор, потім поверніть головку пристрою проти годинникової стрілки до упору і обережно витягніть головку пристрою з корпусу.

-  З міркувань безпеки ультрафіолетову лампу можна вмикати тільки тоді, коли ультрафіолетовий очищувач правильно встановлений у пристрій.

Монтаж голівки пристрою

Необхідно виконати наступні дії:

G

1. Перевірте, чи правильно встановлене ущільнювальне кільце на головці пристрою.
 - Почистіть ущільнювальне кільце, замініть його у разі пошкодження.
2. Обережно, легко натискаючи, вставте головку пристрою в корпус до упору.
 - Трохи покрутіть голівку пристрою, поки штифти та пази байонетного з'єднання не зафіксуються.
3. Поверніть головку пристрою за годинниковою стрілкою до упору.

Очищення кварцового скла / Заміна УФ-лампи

Змініть УФ-лампу не пізніше ніж через 8000 годин роботи. При постійній роботі це відповідає приблизно одному сезону у ставку. Таким чином забезпечується оптимальний результат фільтрування.

ОБЕРЕЖНО

Кварцове скло та ультрафіолетова лампа можуть розбитись та спричинити порізи.

- ▶ Будьте обережні під час роботи з ультрафіолетовим очищувачем, щоб уникнути порізів.
- ▶ Уникайте ударів, струсів та раптових рухів, щоб не розбилось скло.

Підготовка

- Головку пристрою знято. (→ Демонтаж голівки пристрою)
- Використовуйте лише УФ-лампи, позначення та потужність яких збігаються з даними на паспортній табличці. (→ Технічні характеристики)

Необхідно виконати наступні дії:

H

- Відкрутіть самонарізний гвинт, поки кінчик гвинта не сховається в корпусі затискного гвинта.
- Обережно витягніть кварцове скло легким обертальним рухом.
- При встановленні обережно вставте кварцове скло з ущільнювальним кільцем у головку пристрою до упору.
 - Ущільнювальне кільце повинно знаходитися в зазорі між головкою пристрою та кварцовим склом.
- Закрутіть затискний гвинт до упору.
- Протріть кварцове скло вологою тканиною, щоб видалити бруд і відбитки пальців.
- Після закінчення робіт монтувати головку пристрою. (→ Монтаж голівки пристрою)

- UK -

Зберігання пристрою, в т. ч. взимку

У разі, якщо температура навколишнього середовища виходить за допустимі межі, то необхідно демонтувати пристрій. (→ Технічні характеристики)

- Зберігайте прилад у сухому й захищеному від морозу місці.

Усунення несправностей

Несправність	Причина	Усунення
Немає бажаного ефекту від застосування пристрою	Вода дуже забруднена	Очистити ставок від водоростей та листя
	Кварцове скло забруднене	Поміняти воду
	УФ-лампа не має потрібної потужності	Очистити кварцове скло
	Занадто високий тиск води	УФ-лампу необхідно замінювати приблизно після 8000 годин роботи
УФ-лампа не світить	Мережевий штекер не підключено	Зменште потужність насоса
	Ультрафіолетова лампа несправна	Підключити мережний штекер
	Підключення неправильне	Замінити ультрафіолетову лампу
		Перевірити підключення до електромережі

Технічні характеристики

Опис			PondoTronic UVC 18	PondoTronic UVC 24
Напруга мережі живлення		В змін. струму	220-240	220-240
Частота мережі		Гц	50/60	50/60
Споживана потужність		Вт	18	24
Довжина мережевого кабелю		м	5	5
Ступінь захисту			IP24	IP24
Допустимий діапазон температури води		°C	+4 ... +35	+4 ... +35
Максимально допустима витрата		л/год	3500	4500
Максимальний допустимий робочий тиск		бар	0,6	0,6
УФ-лампа	Тип		18 Вт TC-L (UV-C)	24 Вт TC-L (UV-C)
Розміри	Довжина	мм	460	460
	Ширина	мм	150	150
	Висота	мм	130	130
Вага		кг	2	2

Деталі, що швидко зношуються

- Ультрафіолетова лампа, кварцове скло та ущільнювальне кільце для кварцового скла

Утилізація

ПРИМІТКА



Цей пристрій заборонено утилізувати разом із побутовими відходами.

- Утилізуйте УФ-лампу та пристрій тільки через передбачену для цього систему повернення відходів для переробки.
- Попередньо необхідно відрізати кабель живлення, щоб зробити пристрій непридатним для використання.

Умови гарантії

Компанія PFG надає 2 роки гарантії, починаючи від дати продажу, на всі доведені випадки дефектів у матеріалах чи дефектів виробництва. Гарантія не поширюється на витратні матеріали та деталі, які швидко зношуються, наприклад, лампочки. Передумовою надання гарантійних послуг є пред'явлення документа, який засвідчує факт придбання пристрою. Покупець втрачає право на гарантійне обслуговування у випадку використання пристрою не за призначенням, електричного чи механічного пошкодження, яке виникло в результаті неправильного використання, а також у випадку виконання ремонтних робіт в не уповноваженій майстерні. Ремонтні роботи можуть виконуватися лише компанією PFG та уповноваженими нею майстернями. Разом із заявкою на надання послуг у рамках гарантії необхідно відправити бракований пристрій або компонент, опис пошкодження і документ, який засвідчує придбання (на умовах врахування вартості доставки додому). Компанія PFG залишає за собою право включити у рахунок вартість монтажу. Компанія PFG не відповідає за пошкодження, які виникли у процесі транспортування. У таких випадках звертайтеся за відшкодуванням збитків до перевізника. Інші претензії, незалежно від їхнього характеру, особливо на відшкодування опосередкованих збитків, цією гарантією не передбачені. Ця гарантія не регулює взаємовідносини між покупцем і продавцем пристрою.

Оригинал руководства по эксплуатации. Руководство по эксплуатации относится к данному устройству и всегда должно передаваться вместе с ним.

⚠ ПРЕДУПРЕЖДЕНИЕ

- ▶ **Перед контактом с водой отключите от электросети все находящиеся в воде электроустройства. Иначе в результате поражения током возможны серьезные травмы или смерть.**
- ▶ **Дети от 8 лет и старше, а также люди с ограниченными физическими, органолептическими или ментальными возможностями, люди с небольшим опытом и объемом знаний могут пользоваться этим устройством, находясь при этом под контролем взрослых или получив от них советы по безопасному обращению с устройством и поняв опасности при работе с ним. Дети не должны играть с устройством. Дети не должны чистить или ремонтировать устройство без надлежащего контроля со стороны взрослых.**

Указания по технике безопасности

Электрическое соединение

- Для электроподключения вне помещений действуют особые инструкции. Работы по электроподключению должен выполнять только квалифицированный электрик.
 - Квалифицированный электрик должен иметь специальное образование, обладать знаниями и опытом и должен иметь право выполнять работы по электроподключению вне помещений. Квалифицированный электрик должен быть осведомлен о наличии возможных опасностей и должен соблюдать местные и общегосударственные нормы, инструкции и постановления.
 - При возникновении вопросов и проблем обращайтесь к специалисту-электрику.
- Подключайте устройство к сети только в том случае, когда электрические характеристики устройства соответствуют данным сетевого электропитания.
- Подключайте устройство только к розетке, установленной по инструкции. Устройство должно быть защищено автоматическим выключателем с максимальным расчетным током утечки 30 мА.
- Удлинитель и распределители (например, колодки) должны быть предназначены для использования на открытом воздухе (защищены от водяных брызг).
- Защищайте от влаги открытые штекеры и гнезда розеток.

Безопасная эксплуатация

- Нельзя пользоваться устройством, если его корпус или электрические кабели повреждены.
- Данное устройство нужно утилизировать, если его сетевой кабель окажется поврежденным. Сетевой кабель замене не подлежит.
- Не переносите и не тяните устройство, держа его за электрический кабель!
- Укладывайте электрокабели так, чтобы они были защищены от возможных повреждений и чтобы люди не могли через них споткнуться.
- Запрещается вносить изменения в конструкцию устройства.
- В устройстве разрешается выполнять только те работы, которые описаны в данном руководстве по эксплуатации.
- Используйте только оригинальные запчасти и принадлежности.

Использование прибора по назначению

Описанное в данном руководстве по эксплуатации изделие разрешается использовать только следующим образом:

- Для чистки садовых прудов.
- Для эксплуатации с чистой водой.
- При соблюдении технических параметров. (→ Технические параметры)

На прибор распространяются следующие ограничения:

- Этот продукт не предназначен для общего освещения, его нужно использовать только для описанных целей применения.
- Запрещается использовать УФ-лампу вне корпуса или для применения в других целях. УФ-излучение даже в малых дозах опасно для глаз и кожи!
- Не разрешается использование ни для производственного, ни для промышленного назначения.
- Никогда не эксплуатируйте без протока воды.
- Работать с другой жидкостью, кроме воды, запрещается.
- Запрещается использовать для стерилизации питьевой воды или иных жидкостей.
- Не использовать в контакте с химикатами, пищевыми продуктами, легковоспламеняющимися или взрывчатыми материалами.

Описание изделия







Объем поставки

№ A	PondoTronic UVC 18/24
1	Головная часть устройства
2	Корпус
3	Прозрачный шланговый штуцер-елочка с накидной гайкой и плоским уплотнением <ul style="list-style-type: none"> • Для шланга диаметром 19 ... 38 мм
4	УФ-лампа
5	Шланговый зажим 20 ... 50 мм

Технические характеристики

Излучение УФ-очистителя удаляет плавающие водоросли, бактерии и микроорганизмы. УФ-очиститель интегрирует в контур циркуляции воды в идеальном случае непосредственно перед прудовым фильтром.

Символы на приборе

IP 24	Прибор защищен от брызг воды и касания опасных частей.
	Опасное УФ-излучение!
	Защитите прибор от воздействия прямых солнечных лучей.
	Осветительное устройство можно закреплять непосредственно на обычных воспламеняющихся поверхностях.
	Защитите прибор от минусовых температур.
	Данный прибор нельзя утилизировать вместе с обычными домашними отходами.
	Прочтите руководство по эксплуатации.

- RU -

Установка и подсоединение

Исходное условие

- Головная часть устройства снята. (→ Демонтаж головки устройства)

Размещение устройства

Необходимо выполнить следующие действия:

B, C

- Размещайте устройство на расстоянии не менее 2 м от края водоема.
- Размещайте устройство только в разрешенных позициях. Благодаря этому гарантируется исправный режим работы.
- Оставьте достаточно места для выполнения техналадочных работ.
- Снова установите головную часть устройства после того, как прикрутили корпус к основанию. (→ Монтаж головки устройства)

Выполнить соединения

Необходимо выполнить следующие действия:

D

1. Если потребуется, то нужно укоротить ступенчатый шланговый наконечник до диаметра применяемого шланга.
 - За счет этого уменьшаются потери давления.
2. Протянуть хомут для шланга через шланг, вставить шланг на шланговый наконечник и закрепить при помощи хомута для шланга.
 - В случае ступенчатого шлангового наконечника с отдельной накидной гайкой сначала на шланг нужно надвинуть накидную гайку.
3. Ступенчатый шланговый наконечник с уплотнением подключить к корпусу.
 - Подключить вход и выход.
 - Ступенчатый шланговый наконечник прочно затянуть рукой.

Пуск в эксплуатацию

Исходное условие

- Сначала включить насос, а затем УФ-очиститель.
- Проверить на герметичность все места соединений.

Включение/Выключение

- **Включить:** Вставьте штекер в розетку.
 - Устройство включается немедленно.
- **Выключить:** Выньте штекер из розетки.

Проверить работу

E

- Индикатор рабочего состояния светится тогда, когда включена УФ-лампа.

Очистка и уход

УКАЗАНИЕ

Не используйте агрессивные средства для чистки или химические растворители. Эти средства могут повредить корпус насоса, отрицательно повлиять на его рабочие функции и нанести ущерб животным, растениям и окружающей среде.

► Чистить устройство нужно только с наружной стороны чистой водой и мягкой щеткой.

- Рекомендуемое чистящее средство при стойких отложениях извести:
 - Бытовое моющее средство без содержания хлора и уксуса.

Демонтаж головки устройства**⚠ ОСТОРОЖНО**

Ультрафиолетовое излучение УФ-лампы может повредить глаза или кожу.

- ▶ УФ-лампу не разрешается использовать без корпуса или в поврежденном корпусе.
- ▶ До начала работ по техобслуживанию или перед установкой УФ-лампы отсоедините устройство от электросети.

⚠ ОСТОРОЖНО

Кварцевое стекло и УФ-лампа могут разбиться и вызвать порезы.

- ▶ Все работы с УФ-очистителем нужно выполнять осторожно, чтобы не порезаться.
- ▶ Чтобы не разбить стекло избегайте сотрясений, толчков и резких движений.

Необходимо выполнить следующие действия:

F

- Нажмите на фиксаторный крючок, поверните головку устройства против часовой стрелки до упора и осторожно выньте головную часть устройства из корпуса.

- ⓘ Из соображений безопасности УФ-лампа включается только тогда, когда УФ-очиститель правильно установлен в устройстве.

Монтаж головки устройства

Необходимо выполнить следующие действия:

G

1. Проверьте правильное положение круглого уплотнительного кольца в головной части устройства.
 - Почистите круглое уплотнительное кольцо, в случае повреждения замените его.
2. Головную часть устройства осторожно и с легким нажимом вставьте в корпус до упора.
 - При этом головную часть устройства следует немного поворачивать, чтобы обеспечить хорошее зацепление штырьков и канавок байонетного затвора.
3. Поворачивайте головную часть устройства по часовой стрелке до упора.

Почистите кварцевое стекло / Замените УФ-лампу

Менять УФ-лампу следует максимум через 8 000 рабочих часов. При неизменных условиях эксплуатации это соответствует примерно одному сезону работы пруда. Благодаря этому гарантируется оптимальная производительность фильтра.

⚠ ОСТОРОЖНО

Кварцевое стекло и УФ-лампа могут разбиться и вызвать порезы.

- ▶ Все работы с УФ-очистителем нужно выполнять осторожно, чтобы не порезаться.
- ▶ Чтобы не разбить стекло избегайте сотрясений, толчков и резких движений.

Исходное условие

- Головная часть устройства снята. (→ Демонтаж головки устройства)
- Разрешается использовать только лампы, обозначение и мощность которых соответствуют данным на типовой табличке. (→ Технические параметры)

Необходимо выполнить следующие действия:

H

- Откручивайте винт-саморез до тех пор, пока острое винта остается в корпусе зажимного винта.
- Снимите кварцевое стекло легким вращательным движением вперед на себя.
- При сборке осторожно вдавите кварцевое стекло с уплотнительным круглым кольцом в головную часть устройства до упора.
 - Уплотнительное круглое кольцо должно находиться в зазоре между головной частью устройства и кварцевым стеклом.
- Прочно затяните рукой зажимный винт.
- Почистите кварцевое стекло влажной тряпочкой, чтобы удалить грязь и отпечатки пальцев.
- После завершения работ вставить головку устройства. (→ Монтаж головки устройства)

Хранение на складе/хранение в зимнее время

При температурах окружающей среды, лежащих за пределами допустимых значений, устройство нужно отсоединить. (→ Технические параметры)

- Хранить прибор в сухом виде, не допуская его замерзания.

Устранение неисправности

Неисправность	Причина	Устранение неисправности
Устройство имеет неудовлетворительную производительность	Очень грязная вода	Удалите из водоема водоросли и листву Замените воду
	Кварцевое стекло грязное	Почистите кварцевое стекло
	УФ-лампа не дает требуемую мощность	Лампу необходимо заменять после 8000 часов работы
	Большая пропускная способность	Уменьшите производительность насоса
УФ-лампа не светится	Не подключен сетевой штекер	Вставьте сетевой штекер
	УФ-лампа повреждена	Замените УФ-лампу
	Неисправность подключения	Проверьте электрическое подключение

Технические параметры

Описание			PondoTronic UVC 18	PondoTronic UVC 24
Напряжение на входе		V пер. тока	220-240	220-240
Частота тока в сети		Гц	50/60	50/60
Потребляемая мощность		W	18	24
Длина сетевого кабеля		м	5	5
Вид защиты			IP24	IP24
Допустимый диапазон температуры воды		°C	+4 ... +35	+4 ... +35
Максимально допустимый объем подачи		л/ч	3500	4500
Максимально допустимое рабочее давление		бар	0,6	0,6
УФ-лампа	Модель		18 W TC-L (UV-C)	24 W TC-L (UV-C)
Габариты	Длина	мм	460	460
	Ширина	мм	150	150
	Высота	мм	130	130
Вес		кг	2	2

Изнашивающиеся детали

- УФ-лампа, кварцевое стекло и круглое уплотнительное кольцо для кварцевого стекла

Утилизация

УКАЗАНИЕ



Данное устройство нельзя утилизировать вместе с домашними отходами!

- ▶ Утилизировать УФ-лампы нужно только через предусмотренную для этого систему возврата.
- ▶ Сделайте устройство непригодным для эксплуатации, перерезав электрокабель.

Гарантийные условия

Фирма PFG дает 2-годичную гарантию, начиная с даты продажи, на доказуемые дефекты материала и изготовления. Изнашивающиеся части, как напр. осветительные средства и прочее, не являются частью гарантии. Условием предоставления гарантийных услуг является предъявление кассового чека. Гарантийное требование терется при ненадлежащем обращении, электрическом или механическом повреждении в результате неправильного применения, а также при ненадлежащем ремонте, выполненном неавторизованной мастерской. Ремонт разрешается выполнять только фирме PFG или мастерской, авторизованной фирмой PFG. При предъявлении гарантийных требований высылайте рекламационный прибор или дефектную часть с описанием дефекта и кассовым чеком, включая стоимость доставки, на фирму PFG. Фирма PFG оставляет за собой право выставить счет на монтажные работы. За повреждения, возникшие при транспортировке, фирма PFG ответственности не несет. О них необходимо немедленно заявить транспортной фирме. Другие притязания любого рода, в частности, косвенный ущерб, исключаются. Данная гарантия не затрагивает требований конечного заказчика по отношению к дилерам.

PondoTronic UVC		
Pos.	18	24
1	35839	22219
2	92611	92612
3	11440	11440
4	15748	15748
5	91875	91875
6	35877	35877

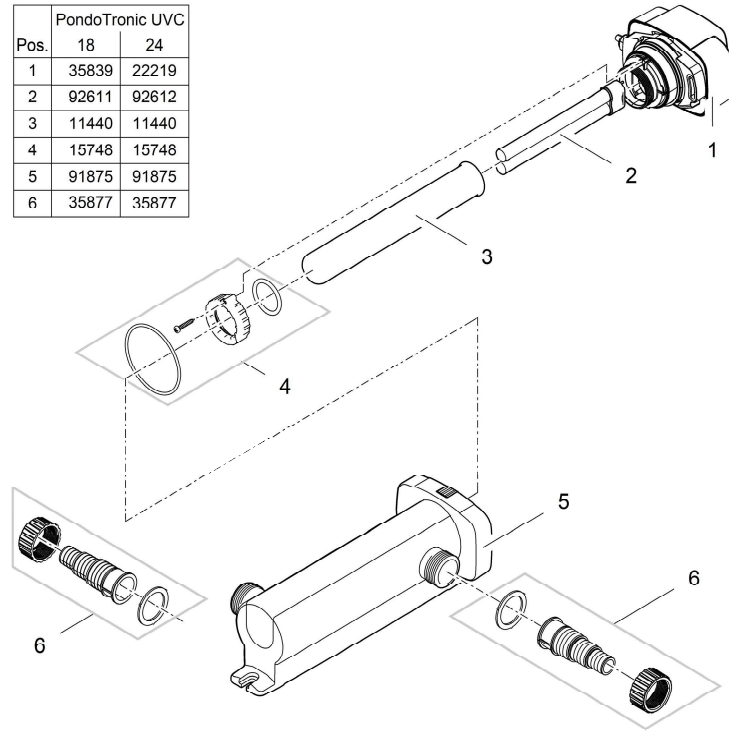

VTC0050

PfG GmbH
Tecklenburger Straße 161
48477 Hörstel | Germany
www.pontec.com

