

Wet and Dry Vacuum Cleaner • Nat en droog stofzuiger • Aspirateur eau et poussière  
Aspiradora para mojado y seco • Aspirapolvere e aspiraliquidi  
Odkurzacz na sucho i na mokro • Nedves és szárazporszívó  
Пылесос для сухой и влажной уборки • مكنسة كهربائية للرطب والجاف



### Bedienungsanleitung

Instruction Manual • Gebruiksaanwijzing • Mode d'emploi  
Manual de instrucciones • Istruzioni per l'uso • Instrukcja obsługi/Gwarancja  
Használati utasítás • Руководство по эксплуатации • دليل التعليمات



|  |    |              |
|--|----|--------------|
| Bedienungsanleitung.....Seite          | 4  | DEUTSCH      |
| Instruction Manual..... Page           | 9  | ENGLISH      |
| Gebruiksaanwijzing..... Pagina         | 14 | NEDERLANDS   |
| Mode d'emploi..... Page                | 19 | FRANÇAIS     |
| Manual de instrucciones ..... Página   | 24 | ESPAÑOL      |
| Istruzioni per l'uso..... Pagina       | 29 | ITALIANO     |
| Instrukcja obsługi.....Strona          | 34 | JĘZYK POLSKI |
| Használati utasítás ..... Oldal        | 40 | MAGYARUL     |
| Руководство по эксплуатации ..... стр. | 45 | РУССКИЙ      |
| 54 صفحة ..... دليل التعليمات           |    | العربية      |

## Übersicht der Bedienelemente

Overview of the Components • Overzicht van de bedieningselementen  
Liste des différents éléments de commande • Indicación de los elementos de manejo  
Elementi di comando • Przegląd elementów obsługi • A kezelőelemek áttekintése  
Обзор деталей прибора • نظرة عامة على المكونات

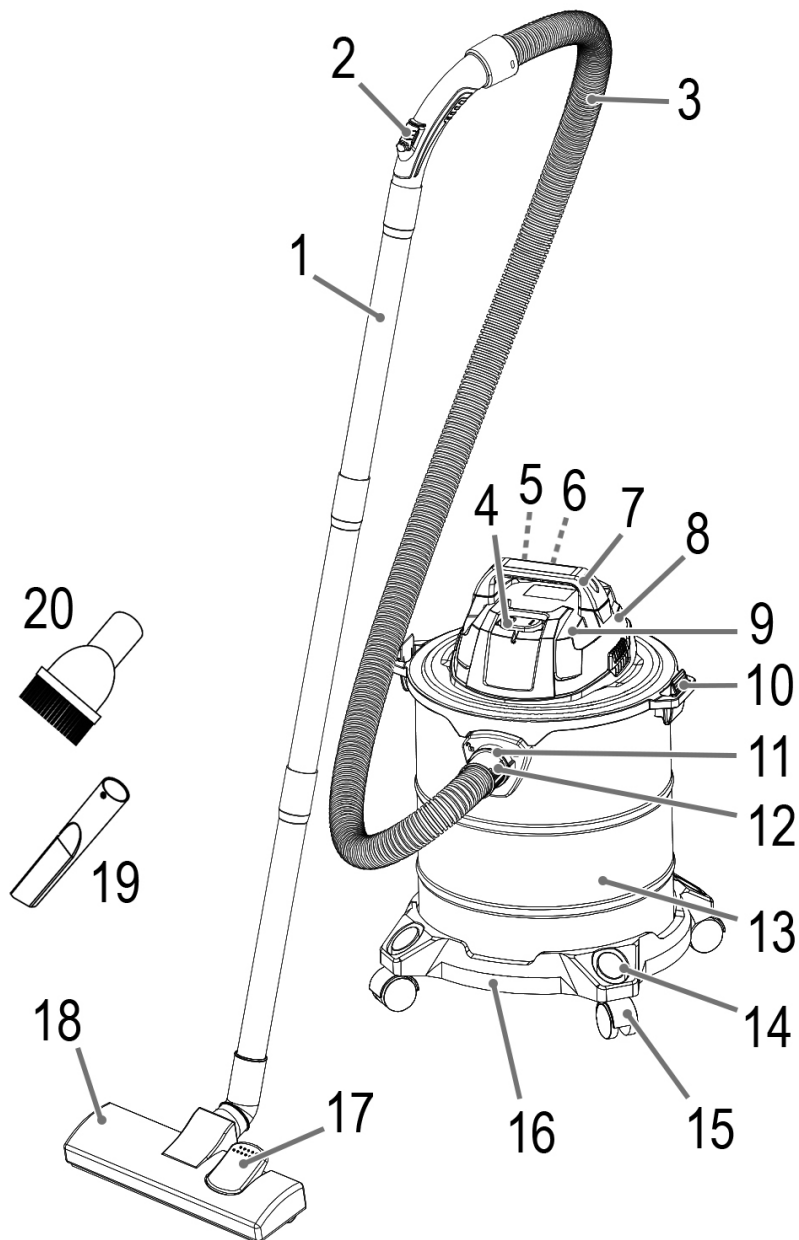

**WICHTIG:**

Lesen Sie unbedingt zuerst die separat beiliegenden Sicherheitshinweise.

**Bedienungsanleitung**

Vielen Dank, dass Sie sich für unser Produkt entschieden haben. Wir wünschen Ihnen viel Freude mit dem Gerät.

Lesen Sie vor Inbetriebnahme dieses Gerätes die Bedienungsanleitung und die separat beiliegenden Sicherheitshinweise sehr sorgfältig durch. Bewahren Sie diese Unterlagen inkl. Garantieschein, Kassenbon und nach Möglichkeit den Karton mit Innenverpackung gut auf. Falls Sie das Gerät an Dritte weitergeben, geben Sie auch immer alle dazugehörigen Unterlagen mit.

**Symbole in dieser Bedienungsanleitung**

Wichtige Hinweise für Ihre Sicherheit sind besonders gekennzeichnet. Beachten Sie diese Hinweise unbedingt, um Unfälle und Schäden am Gerät zu vermeiden:

**WARNUNG:**

Warnt vor Gefahren für Ihre Gesundheit und zeigt mögliche Verletzungsrisiken auf.

**ACHTUNG:**

Weist auf mögliche Gefährdungen für das Gerät oder andere Gegenstände hin.

**Inhalt**

|  |          |
|--|----------|
| <b>Übersicht der Bedienelemente</b> .....                | <b>3</b> |
| <b>Bestimmungsgemäßer Gebrauch</b> .....                 | <b>4</b> |
| <b>Auspacken des Gerätes</b> .....                       | <b>4</b> |
| <b>Übersicht der Bedienelemente / Lieferumfang</b> ..... | <b>5</b> |
| <b>Warnhinweise für die Benutzung des Gerätes</b> .....  | <b>5</b> |
| <b>Inbetriebnahme</b> .....                              | <b>5</b> |
| Montage des Tragegriffs .....                            | 5        |
| Montage der Rollen.....                                  | 5        |
| Filter einsetzen .....                                   | 6        |
| Motorgehäuse aufsetzen .....                             | 6        |
| Schlauch anschließen und lösen .....                     | 6        |
| 3-teiliges Saugrohr.....                                 | 6        |
| Düsenaufsätze .....                                      | 6        |
| Luftschieber.....  | 6        |
| Netzkabel .....  | 6        |
| Ein-/Ausschalten .....                                   | 6        |

|  |          |
|--|----------|
| <b>Benutzung des Gerätes</b> .....                 | <b>7</b> |
| Vorbereitung.....                                  | 7        |
| Trocken saugen .....                               | 7        |
| Nass saugen .....                                  | 7        |
| Permanentfilter und Auffangbehälter entleeren..... | 7        |
| Betrieb beenden.....                               | 7        |
| <b>Reinigung</b> .....                             | <b>7</b> |
| Auffangbehälter .....                              | 7        |
| Zubehör .....                                      | 7        |
| Gehäuse.....                                       | 7        |
| <b>Aufbewahrung</b> .....                          | <b>7</b> |
| <b>Störungsbehebung</b> .....                      | <b>8</b> |
| <b>Technische Daten</b> .....                      | <b>8</b> |
| <b>Entsorgung</b> .....                            | <b>8</b> |
| Bedeutung des Symbols „Mülltonne“.....             | 8        |

**Bestimmungsgemäßer Gebrauch**

Dieses Gerät verfügt über folgende Funktionen:

- Nass- und Trockensaugen
- Gebläsefunktion

Es ist für den Gebrauch im Haushalt und ähnlichen Anwendungsbereichen vorgesehen.

Es darf nur in der Art und Weise benutzt werden, wie es in dieser Bedienungsanleitung beschrieben ist. Sie dürfen das Gerät nicht für gewerbliche Zwecke einsetzen.

Jede andere Verwendung gilt als nicht bestimmungsgemäß und kann zu Sachschäden oder sogar zu Personenschäden führen.

Der Hersteller übernimmt keine Haftung für Schäden, die durch nicht bestimmungsgemäßen Gebrauch entstehen.

**Auspacken des Gerätes**

1. Nehmen Sie das Gerät aus seiner Verpackung.
2. Entfernen Sie sämtliches Verpackungsmaterial, wie Folien, Füllmaterial, Kabelbinder und Kartonverpackung.
3. Prüfen Sie den Lieferumfang auf Vollständigkeit. Einige Teile aus dem Lieferumfang finden Sie im Auffangbehälter.
4. Sollte der Verpackungsinhalt unvollständig oder Beschädigungen feststellbar sein, nehmen Sie das Gerät nicht in Betrieb. Bringen Sie es umgehend zum Händler zurück.

## Übersicht der Bedienelemente/ Lieferumfang

- 1 Saugrohr, 3-tlg.
- 2 Luftschieber
- 3 Saugschlauch
- 4 Ein-/Ausschalter (I/O)
- 5 Ausblasöffnung
- 6 Aufsteckvorrichtung für die Bodendüse
- 7 Tragegriff
- 8 Motorgehäuse
- 9 Aufsteckvorrichtung für die Düsenaufsätze
- 10 Verriegelung
- 11 Ansaugöffnung
- 12 Schlauchanschluss
- 13 Auffangbehälter
- 14 Aufsteckvorrichtung für die Düsenaufsätze
- 15 Laufrollen
- 16 Fahrgestell
- 17 Hebel für das Ein- und Ausfahren der Bürste
- 18 Bodendüse

### Zubehör

- 19 Fugendüse
- 20 Bürstendüse

### Ohne Abbildung

Permanenteilter (zum Trocken saugen)  
Dichtungsring (zum Nass saugen)  
Schutzfilter aus Schaumstoff

### Ersatzteile

Alle Service relevanten Themen, sowie Informationen für die Bestellung von Ersatzteilen/Zubehören innerhalb und außerhalb der Garantie, finden Sie auf unserer Homepage: [www.clatronic-germany.de/service](http://www.clatronic-germany.de/service)

## Warnhinweise für die Benutzung des Gerätes

### WARNUNG:

- Verwenden Sie das Gerät in feuchten Räumen nur, wenn zu Ihrem Schutz ein FI-Schutzschalter im Stromkreis vorgeschaltet wurde. Ziehen Sie im Zweifelsfall einen autorisierten Elektroinstallateur zurate.
- Sollte das wassergefüllte Gerät einmal unabsichtlich umkippen, ziehen Sie immer erst den Stecker aus der Steckdose, bevor Sie es wieder aufrichten.

### WARNUNG:

- Saugen Sie niemals explosive Flüssigkeiten (wie Heizöl, Benzin, Farbverdünner, Aceton) und Stäube (wie Magnesium- und Aluminiumstäube), brennbare Gase sowie unverdünnte Lösungsmittel und Säuren damit auf, **es besteht Explosionsgefahr!** Es könnten durch Verwirbelungen der Saugluft explosive Dämpfe oder Gemische entstehen. Diese Stoffe könnten die verwendeten Teile und Materialien angreifen.

### ACHTUNG:

- Achten Sie auf die durch die Kabellänge begrenzte Reichweite!
- Schalten Sie das Gerät in folgenden Situationen sofort aus:
  - Bei Schaumbildung.
  - Bei Flüssigkeitsaustritt.
  - Wenn der Behälter voll ist.
  - Wenn das Gerät umgekippt ist.
- **Saugen Sie mit dem Gerät keine schaumbildenden Reinigungsmittel auf!**
- Beim Saugen von Flüssigkeiten entfernen Sie immer den Permanentfilter. Setzen Sie stattdessen den Dichtungsring ein.
- Prüfen Sie den richtigen Sitz des Schutzfilters.
- Bevor Sie das nächste Mal wieder trocken saugen, müssen alle Bauteile wieder getrocknet sein.
- Wenn Sie glatte Böden trocken mit der Bodendüse saugen, verwenden Sie diese unbedingt mit ausgefahrenen Bürsten, um eine Beschädigung vom Boden zu vermeiden.

## Inbetriebnahme

Sofern noch nicht geschehen, entnehmen Sie die mitgelieferten Teile aus dem Auffangbehälter.

### Montage des Tragegriffs

Montieren Sie den Tragegriff mit den beiden beiliegenden Schrauben. Ziehen Sie die Schrauben mit einem passenden Schraubenzieher handfest.

### Montage der Rollen

Bevor Sie das Gerät benutzen, befestigen Sie die Rollen am Fahrgestell des Auffangbehälters.

1. Lösen Sie das Motorgehäuse vom Auffangbehälter, indem Sie die Verriegelungen nach innen drücken.
2. Nehmen Sie das Motorgehäuse vom Auffangbehälter ab.
3. Stellen Sie den Auffangbehälter auf den Kopf.
4. Stecken Sie die Rollen mit den Stiften in die dafür vorgesehenen Löcher bis zum Anschlag.
5. Drehen Sie den Behälter wieder um, so dass er auf den Rollen steht.

## Filter einsetzen

### 1. Permanentfilter einsetzen (nur beim trocknen Saugen)

Das Gerät verfügt über einen Permanentfilter. Dieser ist leicht einzusetzen und lässt sich reinigen.

- Stülpen Sie den Gummiring des Permanentfilters über den Rand des Auffangbehälters. Er dient dem luftdichten Verschluss des Motorgehäuses.

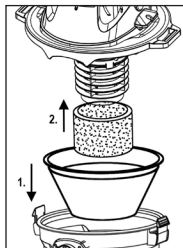

### 2. Schutzfilter aus Schaumstoff

Unterhalb des Motors befindet sich ein Schutzfilter aus Schaumstoff. Er wird gleichermaßen zum Nass- und Trockensaugen benötigt.

- Sofern noch nicht vorhanden, setzen Sie den Schutzfilter auf den Ansaugkorb.
- Kontrollieren Sie regelmäßig den richtigen Sitz und den Zustand des Filters.

## Motorgehäuse aufsetzen

- Richten Sie das Motorgehäuse so aus, dass der Ein-/Ausschalter über der Ansaugöffnung sitzt.
- Die Verriegelungen am Gerät müssen in den Aussparungen des Motorgehäuses liegen. Drücken Sie das Motorgehäuse auf den Auffangbehälter bis die Verriegelungen einrasten.

## Schlauch anschließen und lösen

### Saugfunktion

Stecken Sie den Schlauchanschluss in die Ansaugöffnung am Auffangbehälter. Achten Sie dabei auf die Aussparungen. Drehen Sie den Schlauch im Uhrzeigersinn fest.

### Blasfunktion

Stecken Sie den Schlauchanschluss in die Ausblasöffnung am Motorgehäuse. Achten Sie dabei auf die Aussparungen. Drehen Sie den Schlauch im Uhrzeigersinn fest.

### Schlauch lösen

Lösen Sie den Schlauch, indem Sie diesen gegen den Uhrzeigersinn drehen und herausziehen.

## 3-teiliges Saugrohr

- Stecken Sie die beiden Saugrohre ohne Halterung ineinander.
- Die zusammengesteckten Saugrohre stecken Sie mit dem dünneren Ende auf das dickere Ende des Saugrohrs mit Halterung.
- Um die Saugrohre zu lösen, ziehen Sie diese unter leichtem Drehen ab.

## Düsenaufsätze

- Um die Düsenaufsätze zu lösen, ziehen Sie diese mit einer leichten Drehung ab.
- Zur Aufbewahrung der Bürstendüse und der Fugendüse haben Sie mehrere Möglichkeiten.
  - Nutzen Sie die Halterungen über den Rollen oder die Halterungen am Deckel.

### Bodendüse

Sie können mit der Bodendüse glatte Flächen und Teppiche trocken oder nass reinigen. Die Bodendüse ist zur leichteren Führung mit Rollen ausgestattet.

- Mit dem Hebel stellen Sie die Bürsten nach außen oder nach innen.

Die optimale Anwendung richtet sich nach der Beschaffenheit des Bodens. Wir empfehlen folgenden Einsatz:

#### • Einsatz ohne Bürsten ( ):

- Zum Saugen von trockenen Teppichböden (hoher Flor).
- Zum Reinigen von nassen, glatten Böden. Diese Einstellung eignet sich auch bestens, um Wasser von größeren Flächen aufzunehmen. Beachten Sie, dass der Auffangbehälter nur eine begrenzte Menge an Flüssigkeit aufnehmen kann! Die maximale Füllmenge reduziert sich bei schaumbildenden Zusatzmitteln entsprechend!

#### • Einsatz mit Bürsten ( ):

- Zum Saugen von trockenen, glatten Böden und trockenen Teppichböden (niedriger Flor).
- Zum Reinigen (Schrubben) von nassen, glatten Böden und nassen Teppichböden (niedriger Flor).

### Fugendüse

Zum Saugen in Ecken und Schlitzen usw.

### Bürstendüse

Zur Reinigung von Polstern oder Vorhängen.

## Luftschieber

Öffnen Sie den Luftschieber am Schlauchgriff zur Luftregulierung oder, um an der Düse haftende Teile zu lösen.

## Netzkabel

- Zum Betrieb wickeln Sie das Netzkabel komplett ab.
- Nach dem Betrieb lassen Sie das Motorgehäuse zuerst abkühlen. Anschließend können Sie das Netzkabel um das Motorgehäuse wickeln.

## Ein-/Ausschalten

Mit dem Ein-/Ausschalter schalten Sie das Gerät ein (I) und aus (O).

## Benutzung des Gerätes

### Vorbereitung

1. Wählen Sie das gewünschte Zubehör.
2. Wickeln Sie das Netzkabel vollständig ab.
3. Prüfen Sie, ob die Netzspannung, die Sie benutzen wollen, mit den Angaben auf dem Typenschild übereinstimmt.

### Trocken saugen

1. Setzen Sie den Permanentfilter in den Auffangbehälter.
2. Setzen Sie das Motorgehäuse mit den Aussparungen auf die Verriegelungen, bis diese einrasten.
3. Montieren Sie das Zubehör.
4. Stecken Sie den Netzstecker in eine vorschriftsmäßig installierte Schutzkontaktsteckdose.
5. Schalten Sie das Gerät ein.
6. Saugen Sie nun mit gleichmäßiger Geschwindigkeit. Andrücken ist nicht nötig.

### Nass saugen

1. Ziehen Sie den Netzstecker aus der Steckdose.
2. Entfernen Sie den Permanentfilter.
3. Setzen Sie das Motorgehäuse mit den Aussparungen auf die Verriegelungen, bis diese einrasten.
4. Montieren Sie das Zubehör.
5. Stecken Sie den Netzstecker in eine vorschriftsmäßig installierte Schutzkontaktsteckdose.
6. Schalten Sie das Gerät ein.  
Der Auffangbehälter kann nur eine begrenzte Menge Flüssigkeit aufnehmen! Bildet sich Schaum im Auffangbehälter, reduziert sich das maximale Aufnahmevermögen entsprechend! Ist der Behälter voll, schließt das Schwimmerventil die Saugöffnung und der Motor läuft mit erhöhter Drehzahl. Das Gerät sofort ausschalten und entleeren.

### Permanentfilter und Auffangbehälter entleeren

1. Schalten Sie das Gerät mit dem Ein-/Ausschalter aus. Ziehen Sie den Netzstecker aus der Steckdose.
2. Lösen Sie das Motorgehäuse vom Auffangbehälter, indem Sie die Verriegelungen nach innen drücken. Nehmen Sie das Motorgehäuse ab.
3. Entnehmen Sie gegebenenfalls den Permanentfilter. Schütteln Sie ihn aus.
4. Entfernen Sie den Saugschlauch.
5. Entleeren Sie den Auffangbehälter.
6. Setzen Sie gegebenenfalls den Permanentfilter wieder in den Auffangbehälter.
7. Montieren Sie den Schlauchanschluss und das Motorgehäuse wieder.
8. Nehmen Sie den Betrieb wieder auf.

### Betrieb beenden

1. Schalten Sie das Gerät aus.
2. Ziehen Sie den Netzstecker aus der Steckdose.

## Reinigung

### ⚠️ WARNUNG:

- Ziehen Sie immer den Netzstecker aus der Steckdose, bevor Sie das Gerät reinigen oder warten.
- Das Motorgehäuse auf keinen Fall zum Reinigen in Wasser tauchen. Es könnte zu einem elektrischen Schlag oder Brand führen.

### ⚠️ ACHTUNG:

- Benutzen Sie keine Drahtbürste oder andere scheuernde Gegenstände.
- Benutzen Sie keine scharfen oder scheuernden Reinigungsmittel.

### Auffangbehälter

- Spülen Sie den Auffangbehälter nach dem Gebrauch mit klarem Wasser aus.
- Verunreinigungen in dem Behälter können Sie mit einem Schwamm oder einer Nylonbürste entfernen.

### Zubehör

- Sie können alle Zubehörteile in warmen Spülwasser mit etwas Handspülmittel reinigen. Bei geringer Verschmutzung können Sie die Filter nur ausklopfen.
- Spülen Sie mit klarem Wasser nach und trocknen Sie die Teile ab. Nehmen Sie das Gerät erst wieder in Betrieb, wenn alle Filter vollständig trocken sind.

### Gehäuse

Das Gehäuse kann mit einem leicht angefeuchteten Tuch abgewischt werden.

## Aufbewahrung

- Reinigen Sie das Gerät wie beschrieben und lassen Sie es vollständig trocknen.
- Sie können das Netzkabel um das Motorgehäuse wickeln.
- Die Aufsteckvorrichtung (6) ist ausschließlich für die Bodendüse ohne Rohr und Schlauch vorgesehen.



- Wir empfehlen, das Gerät in der Original-Verpackung aufzubewahren, wenn Sie es über einen längeren Zeitraum nicht benutzen möchten.
- Lagern Sie das Gerät immer außerhalb der Reichweite von Kindern an einem gut belüfteten und trockenen Ort.

## Störungsbehebung

| Problem   | Mögliche Ursache   | Abhilfe  |
|---|--|--|
| Das Gerät ist ohne Funktion.  | Das Gerät hat keine Stromversorgung.   | Überprüfen Sie die Steckdose mit einem anderen Gerät.  |
|   |  | Setzen Sie den Netzstecker richtig ein.  |
|   |  | Kontrollieren Sie die Haussicherung.   |
| Gerät saugt nicht.  | Der Auffangbehälter ist voll.  | Entleeren Sie den Auffangbehälter.   |
|   | Im Saugschlauch oder in der Düse befindet sich ein Fremdkörper.  | Kontrollieren Sie das Zubehör auf Fremdkörper.   |
|   | Das Gerät ist umgekippt.   | <ol style="list-style-type: none"> <li>1. Schalten Sie das Gerät aus.</li> <li>2. Warten Sie den Stillstand des Motors ab.</li> <li>3. Nehmen Sie den Betrieb wieder auf.</li> </ol> |
| Staub oder Flüssigkeit läuft aus dem Teleskoprohr, dem Saugschlauch oder dem Sauganschluss. | Das Zubehör ist nicht korrekt montiert.  | Vergewissern Sie sich, dass das Zubehör fest und richtig angeschlossen ist.  |
| Das Gerät schaltet sich während des Betriebs aus.   | Das Gerät ist mit einer Temperatursicherung ausgestattet, die bei Überhitzung das Gerät automatisch ausschaltet. | Lassen Sie das Gerät ca. 15 Minuten abkühlen, bevor Sie es erneut benutzen.  |

### Technische Daten

Modell:.....BS 1313  
 Spannungsversorgung:.....220–240 V~, 50–60 Hz  
 Leistungsaufnahme:.....1200 W  
 Schutzklasse:.....II  
 Schutzart:.....IPX4 \*  
 Nettogewicht:.....ca. 4,9 kg

\* Das Gerät entspricht der Schutzart IPX4. Das heißt, dass das Gerät gegen allseitiges Spritzwasser geschützt ist.

Technische und gestalterische Änderungen im Zuge stetiger Produktentwicklungen vorbehalten.

Dieses Gerät wurde nach allen zutreffenden, aktuellen CE-Richtlinien geprüft und nach den neuesten sicherheitstechnischen Vorschriften gebaut.

### Entsorgung

#### Bedeutung des Symbols „Mülltonne“



Schonen Sie unsere Umwelt, Elektrogeräte gehören nicht in den Hausmüll.

Nutzen Sie die für die Entsorgung von Elektrogeräten vorgesehenen Sammelstellen und geben dort Ihre Elektrogeräte ab, die Sie nicht mehr benutzen werden.

Sie helfen damit die potenziellen Auswirkungen, durch falsche Entsorgung, auf die Umwelt und die menschliche Gesundheit zu vermeiden.

Sie leisten damit Ihren Beitrag zur Wiederverwertung, zum Recycling und zu anderen Formen der Verwertung von Elektro- und Elektronik-Altgeräten.

Informationen, wo die Geräte zu entsorgen sind, erhalten Sie über Ihre Kommunen oder die Gemeindeverwaltungen. Ihr Händler und Vertragspartner ist ebenfalls zur kostenfreien Rücknahme des Altgerätes verpflichtet.



# IMPORTANT:

Be sure to read the separately enclosed safety instructions first.

## Instruction Manual

Thank you for choosing our product. We hope you will enjoy using the appliance.

Read the instruction manual and the separately enclosed safety instructions very carefully before using this appliance. Keep these documents, including the warranty certificate, receipt and, if possible, the box with the inner packaging in a safe place. If you pass the appliance on to a third party, always include all the relevant documents.

## Symbols in this Instruction Manual

Important information for your safety is specially marked. It is essential to comply with these instructions in order to avoid accidents and prevent damage to the appliance:

### WARNING:

This warns you of dangers to your health and indicates possible injury risks.

### CAUTION:

This refers to possible hazards to the appliance or other objects.

## Content

|  |    |
|--|----|
| Overview of the Components.....                                | 3  |
| Intended Use .....   | 9  |
| Unpacking the Appliance.....                                   | 9  |
| Overview of the Components / Scope of Delivery .....           | 9  |
| Warnings for the Use of the Appliance .....                    | 10 |
| Putting Into Operation.....                                    | 10 |
| Mounting the Carrying Handle .....                             | 10 |
| Mounting the Rollers .....                                     | 10 |
| Inserting the Filter .....                                     | 10 |
| Putting on the Motor Housing .....                             | 10 |
| Connect and Disconnect the Hose .....                          | 11 |
| 3-part Suction Tube .....                                      | 11 |
| Nozzle Attachments .....                                       | 11 |
| Air Slider .....   | 11 |
| Mains Cable .....  | 11 |
| Switching On/Off .....   | 11 |
| Using the Appliance .....                                      | 11 |
| Preparation.....   | 11 |
| Vacuuming Dry.....   | 11 |
| Wet Vacuuming .....  | 11 |
| Emptying the Permanent Filter and<br>Collection Container..... | 11 |
| End Operation .....  | 12 |

|                                       |    |
|---------------------------------------|----|
| Cleaning.....                         | 12 |
| Collection Container.....             | 12 |
| Accessories .....                     | 12 |
| Housing .....                         | 12 |
| Storage.....                          | 12 |
| Troubleshooting.....                  | 12 |
| Technical Data.....                   | 13 |
| Disposal .....                        | 13 |
| Meaning of the "Dustbin" Symbol ..... | 13 |

## Intended Use

This appliance has the following functions:

- Wet and dry vacuuming
- Fan function

It is intended for household and similar use.

It may only be used in the manner described in this instruction manual. You must not use the appliance for commercial purposes.

Any other use is considered improper and may result in damage to property or even personal injury.

The manufacturer is not liable for damage caused by improper use.

## Unpacking the Appliance

1. Remove the appliance from its packaging.
2. Remove all packaging material, such as foils, filling material, cable ties and cardboard packaging.
3. Check the scope of delivery for completeness. Some parts from the scope of delivery can be found in the collection container.
4. If the contents of the packaging are incomplete or if damage can be detected, do not operate the appliance. Return it to the dealer immediately.

## Overview of the Components / Scope of Delivery

- 1 Suction pipe, 3-piece
- 2 Air slide
- 3 Suction hose
- 4 On/off switch (I/O)
- 5 Air outlet
- 6 Attachment device for the floor nozzle
- 7 Carrying handle
- 8 Motor housing
- 9 Attachment device for the nozzle attachments
- 10 Locking device

- 11 Suction opening
- 12 Hose connection
- 13 Collection container
- 14 Attachment device for the nozzle attachments
- 15 Rollers
- 16 Chassis frame
- 17 Lever for extending and retracting the brush
- 18 Floor nozzle

#### Accessories

- 19 Crevice nozzle
- 20 Brush nozzle

#### Without Illustration

- Permanent filter (for dry vacuuming)
- Sealing ring (for wet vacuuming)
- Protective foam filter

### Warnings for the Use of the Appliance

#### ⚠ WARNING:

- Only use the appliance in damp rooms if a residual current circuit breaker has been connected upstream in the circuit for your protection. If in doubt, consult an authorised electrician.
- If the appliance, which is filled with water, should accidentally tip over, always unplug it from the wall socket before standing it up again.
- Never use it to suck up explosive liquids (such as heating oil, petrol, paint thinner, acetone) and dusts (such as magnesium and aluminium dusts), flammable gases as well as undiluted solvents and acids, **there is a risk of explosion!** Explosive vapours or mixtures could be created by swirling the suction air. These substances could attack the parts and materials used.

#### ⚠ CAUTION:

- Pay attention to the limited range due to the cable length!
- Switch off the appliance immediately in the following situations:
  - In case of foam formation.
  - In case of liquid leakage.
  - When the container is full.
  - If the appliance is tipped over.
- **Do not vacuum foam-forming cleaning agents with the appliance!**
- When vacuuming liquids, always remove the permanent filter. Insert the sealing ring instead.
- Check that the protective filter is correctly seated.
- Before you vacuum dry again the next time, all components must be dry again.

#### ⚠ CAUTION:

- When vacuuming smooth floors dry with the floor nozzle, be sure to use it with the brushes extended to avoid damaging the floor.

### Putting Into Operation

If not already done, remove the supplied parts from the collection container.

#### Mounting the Carrying Handle

Mount the carrying handle with the two enclosed screws. Hand-tighten the screws with a suitable screwdriver.

#### Mounting the Rollers

Before you use the appliance, fasten the rollers to the chassis frame of the collection container.

1. Detach the motor housing from the collection container by pressing the latches inwards.
2. Remove the motor housing from the collection container.
3. Place the collection container upside down.
4. Insert the rollers with the pins into the provided holes as far as they will go.
5. Turn the collection container back round so that it stands on the rollers.

#### Inserting the Filter

##### 1. Insert the Permanent Filter (only when Vacuuming Dry)

The appliance has a permanent filter. It is easy to insert and clean.

- Put the rubber rim of the permanent filter over the edge of the collection container. It serves as an airtight seal for the motor housing.

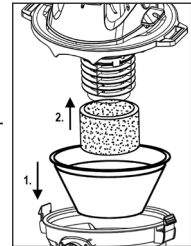

##### 2. Protective Foam Filter

A protective foam filter is located underneath the motor. It is needed for both wet and dry vacuuming.

- If not already fitted, place the protective filter on the suction strainer.
- Regularly check that the filter is correctly fitted and in good condition.

#### Putting on the Motor Housing

- Align the motor housing so that the on/off switch sits above the intake opening.
- The latches on the appliance must be in the recesses of the motor housing. Press the motor housing onto the collection container until the latches engage.

## Connect and Disconnect the Hose

### Suction Function

Insert the hose connection into the suction opening on the collection container. Pay attention to the recesses. Turn the hose clockwise to tighten.

### Fan Function

Insert the hose connection into the blow-out opening on the motor housing. Pay attention to the recesses. Turn the hose clockwise to tighten it.

### Loosen the Hose

Loosen the hose by turning it anticlockwise and pulling it out.

## 3-part Suction Tube

- Insert the two suction pipes into each other without the holder.
- Insert the thinner end of the assembled suction tubes into the thicker end of the suction tube with holder.
- To detach the suction tubes, pull them off while turning them slightly.

## Nozzle Attachments

- To detach the nozzle attachments, pull them off with a slight twist.
- There are several ways to store the brush nozzle and crevice nozzle.
  - Use the holders above the rollers or the holders on the lid.

### Floor Nozzle

You can clean smooth surfaces and carpets dry or wet with the floor nozzle. The floor nozzle is equipped with rollers for easier guidance.

- Use the lever to move the brushes outwards or inwards.

The optimal use depends on the condition of the floor. We recommend the following use:

- **Use without Brushes (  ):**
  - For vacuuming dry carpets (high pile).
  - For cleaning wet, smooth floors.

This setting is also best suited for picking up water from larger areas.

Note that the collection container can only hold a limited amount of liquid! The maximum filling quantity is reduced accordingly for foam-forming additives!
- **Use with Brushes (  ):**
  - For vacuuming dry, smooth floors and dry carpets (low pile).
  - For cleaning (scrubbing) wet, smooth floors and wet carpets (low pile).

### Crevice Nozzle

For vacuuming in corners and slits, etc.

### Brush Nozzle

For cleaning upholstery or curtains.

## Air Slider

Open the air slider on the hose handle to regulate the air or to loosen parts sticking to the nozzle.

## Mains Cable

- For operation, unwind the mains cable completely.
- After operation, let the motor housing cool down first. You can then wrap the mains cable around the motor housing.

## Switching On/Off

Use the on/off switch to turn the appliance on (I) and off (O).

## Using the Appliance

### Preparation

1. Select the desired accessory.
2. Unwind the mains cable completely.
3. Check that the mains voltage you want to use corresponds to the information on the rating plate.

### Vacuuming Dry

1. Place the permanent filter in the collection container.
2. Place the motor housing with the recesses on the latches until they click into place.
3. Fit the accessories.
4. Insert the mains plug into a properly installed earthed socket.
5. Switch on the appliance.
6. Now vacuum at a steady speed. It is not necessary to press down.

### Wet Vacuuming

1. Pull the mains plug out of the socket.
2. Remove the permanent filter.
3. Place the motor housing with the recesses on the latches until they click into place.
4. Fit the accessories.
5. Insert the mains plug into a properly installed earthed socket.
6. Switch on the appliance.
 

The collection container can only hold a limited amount of liquid! If foam forms in the collection container, the maximum collection volume is reduced accordingly! When the container is full, the float valve closes the suction opening and the motor runs at increased speed. Switch off and empty the appliance immediately.

### Emptying the Permanent Filter and Collection Container

1. Switch off the appliance with the on/off switch. Pull the mains plug out of the socket.

2. Detach the motor housing from the collection container by pressing the locks inwards. Remove the motor housing.
3. If necessary, remove the permanent filter. Shake it out.
4. Remove the suction hose.
5. Empty the collection container.
6. If necessary, put the permanent filter back into the collection container.
7. Reassemble the hose connection and the motor housing.
8. Resume operation.

### End Operation

1. Switch off the appliance.
2. Unplug the mains plug from the socket.

### Cleaning

#### WARNING:

- Pull the mains plug out of the socket before cleaning or maintaining the appliance.
- Never immerse the motor housing in water for cleaning. It could cause an electric shock or fire.

#### CAUTION:

- Do not use a wire brush or other abrasive objects.
- Do not use harsh or abrasive cleaners.

### Collection Container

- Rinse the collection container with clean water after use.
- You can remove impurities in the container with a sponge or a nylon brush.

### Accessories

- You can clean all accessories in warm rinse water with a little hand dishwashing liquid. If they are not very dirty, you can just tap them out.
- Rinse with clean water and dry the parts. Do not put the appliance back into operation until all filters are completely dry.

### Housing

The housing can be wiped clean with a slightly damp cloth.

### Storage

- Clean the appliance as described and allow it to dry completely.
- You can wrap the mains cable around the motor housing.
- The attachment device (6) is intended exclusively for the floor nozzle without tube and hose.



- We recommend storing the appliance in its original packaging if you do not intend to use it for a long period of time.
- Always store the appliance out of the reach of children in a well-ventilated and dry place.

## Troubleshooting

| Problem  | Possible Cause   | Remedy   |
|--|--|--|
| The appliance has no function.   | The appliance has no power supply.   | Check the socket with another appliance.   |
|  |  | Insert the mains plug correctly.   |
|  |  | Check the house fuse.  |
| The appliance does not suck.   | The collection container is full.  | Empty the collection container.  |
|  | There is a foreign object in the suction hose or nozzle.   | Check the accessories for foreign objects.   |
|  | The appliance has tipped over.   | <ol style="list-style-type: none"> <li>1. Switch off the appliance.</li> <li>2. Maintain the standstill of the motor.</li> <li>3. Resume operation.</li> </ol> |
| Dust or liquid leaks from the telescopic tube, the suction hose or the suction connection. | The accessories are not mounted correctly.   | Make sure that the accessories are firmly and correctly connected.   |
| The appliance switches off during operation.   | The appliance is equipped with a temperature fuse that automatically switches off the appliance if it overheats. | Let the appliance cool down for approx. 15 minutes before using it again.  |

## Technical Data

Model:.....BS 1313  
 Power supply:..... 220–240 V~, 50–60 Hz  
 Power consumption: ..... 1200 W  
 Protection class:..... II  
 Protection type: ..... IPX4\*  
 Net weight: ..... approx. 4.9 kg

\* The appliance complies with protection type IPX4. This means that the appliance is protected against splashing water from all sides.

The right to make technical and design modifications in the course of continuous product development remains reserved.

This appliance has been tested according to all applicable, current CE directives and built according to the latest safety regulations.

## Disposal

### Meaning of the “Dustbin” Symbol



Protect our environment: do not dispose of electrical equipment in the domestic waste.

Please return any electrical equipment that you will no longer use to the collection points provided for their disposal.

This helps avoid the potential effects of incorrect disposal on the environment and human health.

This will contribute to the recycling and other forms of re-utilisation of electrical and electronic equipment.

Information concerning where the equipment can be disposed of can be obtained from your local authority. Your dealer and contractual partner is also obliged to take back the old appliance free of charge.

# BELANGRIJK:

Lees eerst de apart bijgevoegde veiligheidsinstructies.

## Gebruiksaanwijzing

Dank u voor het kiezen van ons product. Wij hopen dat u het gebruik van het apparaat zult genieten.

Lees de gebruiksaanwijzing en de apart bijgevoegde veiligheidsinstructies zorgvuldig door voordat u dit apparaat in gebruik neemt. Bewaar deze documenten, inclusief het garantiebewijs, de kassabon en, indien mogelijk, de doos met de binnerverpakking op een veilige plaats. Als u het apparaat aan een derde doorgeeft, voeg dan altijd alle relevante documenten bij.

### Symbolen in deze gebruiksaanwijzing

Belangrijke aanwijzingen voor uw veiligheid zijn speciaal gekenmerkt. Neem deze aanwijzingen strikt in acht om ongevallen en schade aan het apparaat te vermijden:



#### WAARSCHUWING:

Waarschuwt voor gevaren voor uw gezondheid en toont mogelijk letsel risico's.



#### LET OP:

Wijst op mogelijke gevaren voor het apparaat of andere voorwerpen.

## Inhoud

|   |    |
|---|----|
| Overzicht van de bedieningselementen.....             | 3  |
| Bedoeld gebruik.....                                  | 14 |
| Het apparaat uitpakken .....                          | 14 |
| Overzicht van de bedieningselementen /                |    |
| Omvang van de levering .....                          | 14 |
| Waarschuwingen voor het gebruik van het apparaat .... | 15 |
| Ingebruikname .....                                   | 15 |
| Montage van de draagbeugel .....                      | 15 |
| Montage van de rollen .....                           | 15 |
| Het filter plaatsen .....                             | 15 |
| Het plaatsen van de motorbehuizing .....              | 15 |
| Aansluiten en loskoppelen van de slang .....          | 16 |
| 3-delige aanzuigbuis .....                            | 16 |
| Mondstuk hulpstukken .....                            | 16 |
| Luchtschuif .....                                     | 16 |
| Netsnoer .....  | 16 |
| In-/uitschakelen .....                                | 16 |
| Gebruik van het apparaat.....                         | 16 |
| Vorbereiding .....                                    | 16 |
| Droog zuigen .....                                    | 16 |
| Nat zuigen .....                                      | 16 |
| Leegmaken van het permanentfilter en de opvangbak...  | 17 |
| Einde bedrijf .....                                   | 17 |

|  |    |
|--|----|
| Reiniging.....                                 | 17 |
| Opvangbak .....                                | 17 |
| Accessoires .....                              | 17 |
| Behuizing.....                                 | 17 |
| Opslag .....                                   | 17 |
| Problemen oplossen .....                       | 17 |
| Technische gegevens.....                       | 18 |
| Verwijdering.....                              | 18 |
| Betekenis van het symbool "vuilnisemmer" ..... | 18 |

## Bedoeld gebruik

Dit apparaat heeft de volgende functies:

- Nat- en droogzuigen
- Ventilator functie

Het is bedoeld voor huishoudelijk en soortgelijk gebruik.

Het mag alleen worden gebruikt op de wijze zoals beschreven in deze gebruiksaanwijzing. U mag het apparaat niet voor commerciële doeleinden gebruiken.

Elk ander gebruik wordt beschouwd als oneigenlijk en kan leiden tot materiële schade of zelfs tot persoonlijk letsel.

De fabrikant is niet aansprakelijk voor schade veroorzaakt door oneigenlijk gebruik.

## Het apparaat uitpakken

1. Neem het apparaat uit de verpakking.
2. Verwijder al het verpakkingsmateriaal, zoals folies, vulmateriaal, kabelbinders en kartonnen verpakkingen.
3. Controleer de inhoud van de verpakking op volledigheid. Sommige onderdelen uit de leveringsomvang kunnen zich in de opvangbak bevinden.
4. Als de inhoud van de verpakking onvolledig is of als er beschadigingen kunnen worden vastgesteld, mag u het apparaat niet in gebruik nemen. Breng het onmiddellijk terug naar de dealer.

## Overzicht van de bedieningselementen / Omvang van de levering

- 1 Zuigbuis, 3-delig
- 2 Luchtschuif
- 3 Zuigslang
- 4 Aan/uit schakelaar (I/O)
- 5 Luchtuitlaat
- 6 Bevestigingsinrichting voor de vloerzuigmond
- 7 Draagbeugel
- 8 Motorhuis
- 9 Bevestigingsinrichting voor de sproeieropzetstukken

- 10 Vergrendelingsinrichting
- 11 Zuigopening
- 12 Slangaansluiting
- 13 Opvangbak
- 14 Bevestigingsvoorziening voor de mondstukken
- 15 Rollen
- 16 Chassisframe
- 17 Hendel voor het uittrekken en intrekken van de borstel
- 18 Vloerzuigmond

#### Accessoires

- 19 Spleetmondstuk
- 20 Borstelmondstuk

#### Zonder afbeelding

- Permanente filter (voor droogzuigen)
- Dichtingsring (voor nat zuigen)
- Beschermingsschuimfilter

### Waarschuwingen voor het gebruik van het apparaat

#### WAARSCHUWING:

- Gebruik het apparaat alleen in vochtige ruimtes als er stroomopwaarts in het circuit een aardlekschakelaar is aangesloten voor uw bescherming. Raadpleeg in geval van twijfel een erkend elektricien.
- Mocht het apparaat, gevuld met water, per ongeluk omvallen, haal dan altijd eerst de stekker uit het stopcontact voordat u het weer rechtop zet.
- Gebruik het apparaat nooit voor het opzuigen van explosieve vloeistoffen (zoals stookolie, benzine, verfverdunner, aceton) en stof (zoals magnesium- en aluminiumstof), ontvlambare gassen en onverdunde oplosmiddelen en zuren, **er bestaat explosiegevaar!** Door het opdarren van de aanzuigluucht kunnen explosieve dampen of mengsels ontstaan. Deze stoffen kunnen de gebruikte onderdelen en materialen aantasten.

#### LET OP:

- Let op het beperkte bereik als gevolg van de kabel-lengte!
- Schakel het apparaat in de volgende situaties onmiddellijk uit:
  - In geval van schuimvorming.
  - Bij vloeistoflekage.
  - Als de container vol is.
  - Als het apparaat is omgevallen.
- **Zuig geen schuimvormende reinigingsmiddelen op met het apparaat!**
- Verwijder bij het opzuigen van vloeistoffen altijd het permanentfilter. Plaats in plaats daarvan de afdichting.
- Controleer of het beschermfilter goed zit.

#### LET OP:

- Voordat u de volgende keer weer gaat stofzuigen, moeten alle onderdelen weer droog zijn.
- Bij het droogzuigen van gladde vloeren met het vloermondstuk moet u erop letten dat u het mondstuk met uitgeschoven borstels gebruikt om beschadiging van de vloer te voorkomen.

### Ingebruikname

Verwijder de meegeleverde onderdelen uit de opvangbak als dat nog niet gebeurd is.

#### Montage van de draagbeugel

Monteer de draagbeugel met de twee bijgeleverde schroeven. Draai de schroeven met de hand vast met een geschikte schroevendraaier.

#### Montage van de rollen

Bevestig de rollen aan het chassisframe van de opvangbak voordat u het apparaat in gebruik neemt.

1. Maak de motorbehuizing los van de opvangbak door de vergrendelingen naar binnen te drukken.
2. Verwijder de motorbehuizing uit de opvangbak.
3. Plaats de opvangbak ondersteboven.
4. Steek de rollen met de pennen tot aan de aanslag in de daarvoor bestemde gaten.
5. Draai de opvangbak weer om, zodat deze op de rollen staat.

#### Het filter plaatsen

##### 1. Plaats het permanent filter (alleen bij droogzuigen)

Het apparaat heeft een permanent filter. Het is gemakkelijk te plaatsen en schoon te maken.

- Plaats de rubberen rand van het permanent filter over de rand van de opvangbak. Het dient als luchtdichte afsluiting van de motorbehuizing.

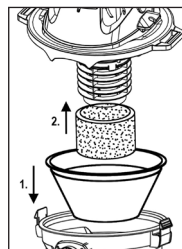

##### 2. Beschermend schuimfilter

Een beschermende schuimfilter bevindt zich onder de motor. Het is nodig voor zowel nat als droog zuigen.

- Plaats het beschermfilter op de zuigzeef als dat nog niet gebeurd is.
- Controleer regelmatig of het filter goed gemonteerd is en in goede staat verkeert.

#### Het plaatsen van de motorbehuizing

- Lijn de motorbehuizing zo uit dat de aan/uit schakelaar boven de aanzuigopening zit.

- De vergrendelingen op het apparaat moeten in de uitsparingen van de motorbehuizing zitten. Druk de motorbehuizing op de opvangbak totdat de vergrendelingen vastklikken.

### Aansluiten en loskoppelen van de slang

#### Aanzuigfunctie

Steek de slangaansluiting in de aanzuigopening van de opvangbak. Let op de uitsparingen. Draai de slang met de klok mee om hem vast te draaien.

#### Uitblaasfunctie

Steek de slangaansluiting in de uitblaasopening op de motorbehuizing. Let op de uitsparingen. Draai de slang rechtsom om hem vast te draaien.

#### De slang losmaken

Maak de slang los door hem tegen de wijzers van de klok in te draaien en eruit te trekken.

### 3-delige aanzuigbuis

- Steek de twee zuigbuizen in elkaar zonder de houder.
- Steek het dünnere uiteinde van de geassembleerde zuigbuizen in het dikkere uiteinde van de zuigbuis met houder.
- Om de zuigbuizen los te maken, trekt u ze los terwijl u ze lichtjes draait.

### Mondstuk hulpstukken

- Om de zuigmondhulpstukken los te maken, trekt u ze er met een lichte draaibeweging af.
- Er zijn verschillende manieren om de borstelzuigmond en de kierenzuigmond op te bergen.
  - Gebruik de houders boven de rollers of de houders op het deksel.

#### Vloerzuigmond

U kunt gladde oppervlakken en tapijten droog of nat reinigen met het vloermondstuk. Het vloermondstuk is uitgerust met rollen voor een gemakkelijker geleiding.

- Gebruik de hendel om de borstels naar buiten of naar binnen te bewegen.

Het optimale gebruik is afhankelijk van de conditie van de vloer. Wij bevelen het volgende gebruik aan:

- **Gebruik zonder borstels (  ):**
  - Voor het stofzuigen van droge tapijten (hoogpolig).
  - Voor het reinigen van natte, gladde vloeren. Deze instelling is ook het meest geschikt voor het opzuigen van water uit grotere oppervlakken. Let erop dat de opvangbak slechts een beperkte hoeveelheid vloeistof kan bevatten! Bij schuimvormende additieven wordt de maximale vulhoeveelheid overeenkomstig gereduceerd!

- **Gebruik met borstels (  ):**

- Voor het stofzuigen van droge, gladde vloeren en droge tapijten (laagpolig).
- Voor het reinigen (schrobben) van natte, gladde vloeren en natte tapijten (laagpolig).

#### Spleetzuigmond

Voor het stofzuigen in hoeken en spleten, enz.

#### Borstelmondstuk

Voor het reinigen van bekleding of gordijnen.

### Luchtschuif

Open de luchtschuif op de handgreep van de slang om de lucht te regelen of om onderdelen die aan het mondstuk vastzitten los te maken.

### Netsnoer

- Wikkel voor gebruik het netsnoer volledig af.
- Laat na gebruik de motorbehuizing eerst afkoelen. Daarna kunt u het netsnoer om het motorhuis wikkelen.

### In-/uitschakelen

Gebruik de aan/uit schakelaar om het apparaat in (I) en uit (O) te schakelen.

## Gebruik van het apparaat

### Vorbereiding

1. Kies het gewenste accessoire.
2. Rol het netsnoer volledig af.
3. Controleer of de netspanning die u wilt gebruiken overeenkomt met de informatie op het typeplaatje.

### Droog zuigen

1. Plaats het permanent filter in de opvangbak.
2. Plaats de motorbehuizing met de uitsparingen op de vergrendelingen tot ze vastklikken.
3. Plaats de accessoires.
4. Steek de netstekker in een correct geïnstalleerd geaard stopcontact.
5. Schakel het apparaat in.
6. Zuig nu met een gelijkmatige snelheid. Het is niet nodig om te drukken.

### Nat zuigen

1. Trek de netstekker uit het stopcontact.
2. Verwijder het permanentfilter.
3. Plaats de motorbehuizing met de uitsparingen op de vergrendelingen tot ze vastklikken.
4. Plaats de accessoires.
5. Steek de netstekker in een correct geïnstalleerd geaard stopcontact.
6. Schakel het apparaat in. De opvangbak kan slechts een beperkte hoeveelheid vloeistof bevatten! Als zich schuim vormt in het



opvangreservoir, wordt het maximale opvangvolume dienovereenkomstig gereduceerd! Als het reservoir vol is, sluit het vlotterventiel de aanzuigopening en draait de motor met verhoogde snelheid. Schakel het apparaat onmiddellijk uit en leeg het.

### Leegmaken van het permanentfilter en de opvangbak

1. Schakel het apparaat uit met de aan/uit schakelaar. Trek de netstekker uit het stopcontact.
2. Maak de motorbehuizing los van de opvangbak door de vergrendelingen naar binnen te drukken. Verwijder de motorbehuizing.
3. Verwijder, indien nodig, het permanent filter. Schud het uit.
4. Verwijder de zuigslang.
5. Maak de opvangbak leeg.
6. Plaats, indien nodig, het permanent filter terug in de opvangbak.
7. Monteer de slangverbinding en de motorbehuizing weer.
8. Hervat de werking.

### Einde bedrijf

1. Schakel het apparaat uit.
2. Trek de netstekker uit het stopcontact.

## Reiniging

### ⚠ WAARSCHUWING:

- Trek de netstekker uit het stopcontact voordat u het apparaat reinigt of onderhoudt.
- Dompel het motorhuis nooit onder in water om het te reinigen. Dit kan een elektrische schok of brand veroorzaken.

### ⚠ LET OP:

- Gebruik geen staalborstel of andere schurende voorwerpen.
- Gebruik geen agressieve of schurende reinigingsmiddelen.

### Opvangbak

- Spoel de opvangbak na gebruik met schoon water.
- U kunt onzuiverheden in de opvangbak verwijderen met een spons of een nylon borstel.

### Accessoires

- U kunt alle accessoires reinigen in warm spoelwater met een beetje handafwasmiddel. Als ze niet erg vuil zijn, kunt u ze gewoon uitkloppen.
- Spoel na met schoon water en droog de onderdelen. Neem het apparaat pas weer in gebruik als alle filters volledig droog zijn.

### Behuizing

De behuizing kan met een licht vochtige doek worden schoongeveegd.

## Opslag

- Reinig het apparaat zoals beschreven en laat het volledig drogen.
- U kunt het netsnoer om de motorbehuizing wikkelen.
- Het bevestigingsinrichting (6) is uitsluitend bedoeld voor de vloerzuigmond zonder buis en slang.



- Wij raden u aan het apparaat in de originele verpakking op te bergen als u het gedurende langere tijd niet zult gebruiken.
- Bewaar het apparaat altijd buiten het bereik van kinderen op een goed geventileerde en droge plaats.

## Problemen oplossen

| Probleem                         | Mogelijke oorzaak  | Oplossing   |
|----------------------------------|--|---|
| Het apparaat heeft geen functie. | Het apparaat heeft geen stroomvoorziening.                 | Controleer het stopcontact met een ander apparaat.  |
|                                  |  | Steek de netstekker er goed in.   |
|                                  |  | Controleer de huiszekering.   |
| Het apparaat zuigt niet.         | De opvangbak is vol.                                       | Leeg de opvangbak.  |
|                                  | Er zit een vreemd voorwerp in de zuigslang of de zuigmond. | Controleer de accessoires op vreemde voorwerpen.  |
|                                  | Het apparaat is gekanteld.                                 | <ol style="list-style-type: none"> <li>1. Schakel het apparaat uit.</li> <li>2. Houd de motor stil.</li> <li>3. Hervat de werking.</li> </ol> |

| Probleem  | Mogelijke oorzaak   | Oplossing   |
|---|---|---|
| Er lekt stof of vloeistof uit de telescoopbuis, de zuigslang of de zuigaansluiting. | De accessoires zijn niet correct gemonteerd.  | Controleer of de accessoires stevig en correct zijn aangesloten.              |
| Het apparaat schakelt uit tijdens gebruik.  | Het apparaat is uitgerust met een temperatuurzekeringsmechanisme die het apparaat automatisch uitschakelt als het oververhit raakt. | Laat het apparaat ong. 15 minuten afkoelen alvorens het opnieuw te gebruiken. |

## Technische gegevens

Model:..... BS 1313  
 Stroomvoorziening:..... 220–240 V~, 50–60 Hz  
 Opgenomen vermogen:..... 1200 W  
 Beschermingsklasse:..... II  
 Beschermingsgraad:..... IPX4 \*  
 Nettogewicht: ..... ong. 4,9 kg

\* Het apparaat voldoet aan beschermingsgraad IPX4. Dit betekent dat het apparaat van alle kanten beschermd is tegen opspattend water.

Het recht om technische en ontwerp-aanpassingen te maken in de loop van voortdurende productontwikkeling blijft voorbehouden.

Dit apparaat is getest volgens alle van toepassing zijnde, huidige CE-richtlijnen en gebouwd volgens de meest recente veiligheidsvoorschriften.

## Verwijdering

### Betekenis van het symbool “vuilnisemmer”



Bescherm ons milieu, elektrische apparaten horen niet in het huisafval.

Maak voor het afvoeren van elektrische apparaten gebruik van de voorgeschreven verzamelpunten en geef daar de elektrische apparaten af die u niet meer gebruikt.

Daardoor helpt u de potentiële effecten te voorkomen die een verkeerde afvoer op het milieu en de menselijke gezondheid kunnen hebben.

Op deze wijze levert u uw bijdrage aan het hergebruik, de recycling en andere verwerkingsvormen voor oude elektronische en elektrische apparaten.

Voor informatie over verzamelpunten voor uw apparaten kunt u contact opnemen met uw gemeente of gemeenteadministratie. Uw dealer en contractpartner is bovendien verplicht het oude apparaat gratis terug te nemen.

## IMPORTANT :

Veillez à lire d'abord les instructions de sécurité jointes séparément.

### Mode d'emploi

Merci d'avoir choisi notre produit. Nous espérons que vous saurez profiter votre appareil.

Lisez très attentivement le mode d'emploi et les consignes de sécurité jointes séparément avant d'utiliser cet appareil. Conservez ces documents, y compris le certificat de garantie, le reçu et, si possible, la boîte avec l'emballage intérieur dans un endroit sûr. Si vous transmettez l'appareil à un tiers, joignez toujours tous les documents pertinents.

### Symboles de ce mode d'emploi

Les informations importantes pour votre sécurité sont particulièrement indiquées. Veillez à bien respecter ces indications afin d'éviter tout risque d'accident ou d'endommagement de l'appareil :



#### AVERTISSEMENT :

Prévient des risques pour votre santé et des risques éventuels de blessure.



#### ATTENTION :

Indique les risques pour l'appareil ou tout autre appareil.

### Sommaire

|  |    |
|--|----|
| Liste des différents éléments de commande .....            | 3  |
| Utilisation prévue.....                                    | 19 |
| Déballage de l'appareil.....                               | 19 |
| Liste des différents éléments de commande /                |    |
| Contenu de la livraison .....                              | 19 |
| Avertissements pour l'utilisation de l'appareil.....       | 20 |
| Mise en service .....                                      | 20 |
| Montage de la poignée de transport.....                    | 20 |
| Montage des rouleaux .....                                 | 20 |
| Mise en place du filtre .....                              | 20 |
| Mise en place du boîtier du moteur .....                   | 21 |
| Brancher et débrancher le tuyau .....                      | 21 |
| Tube d'aspiration en 3 parties.....                        | 21 |
| Embouts de buse .....                                      | 21 |
| Curseur d'air.....   | 21 |
| Câble d'alimentation.....                                  | 21 |
| Mise en marche/arrêt.....                                  | 21 |
| Utilisation de l'appareil.....                             | 21 |
| Préparation.....   | 21 |
| Aspiration à sec.....                                      | 21 |
| Aspiration humide .....                                    | 21 |
| Vidange du filtre permanent et du récipient de collecte .. | 22 |
| Fin de l'opération.....                                    | 22 |

|  |    |
|--|----|
| Nettoyage.....                             | 22 |
| Récipient de collecte.....                 | 22 |
| Accessoires .....                          | 22 |
| Boîtier .....                              | 22 |
| Stockage .....                             | 22 |
| Dépannage.....                             | 23 |
| Données techniques.....                    | 23 |
| Élimination.....                           | 23 |
| Signification du symbole « Poubelle »..... | 23 |

### Utilisation prévue

Cet appareil a les fonctions suivantes :

- Aspiration humide et sèche
- Fonction ventilateur

Il est destiné à un usage domestique et similaire.

Il ne doit être utilisé que de la manière décrite dans ce manuel d'instructions. Vous ne devez pas utiliser l'appareil à des fins commerciales.

Toute autre utilisation est considérée comme non conforme et peut entraîner des dommages matériels, voire des blessures corporelles.

Le fabricant n'est pas responsable des dommages causés par une utilisation inappropriée.

### Déballage de l'appareil

1. Sortez l'appareil de son emballage.
2. Retirez tous les matériaux d'emballage, tels que les feuilles, les matériaux de remplissage, les attaches de câbles et les emballages en carton.
3. Vérifiez que le contenu de la livraison est complet. Certaines pièces de l'étendue de la livraison peuvent se trouver dans le récipient de collecte.
4. Si le contenu de l'emballage est incomplet ou si des dommages peuvent être détectés, n'utilisez pas l'appareil. Retournez-le immédiatement au revendeur.

### Liste des différents éléments de commande / Contenu de la livraison

- 1 Tuyau d'aspiration, 3 pièces
- 2 Glissière d'air
- 3 Tuyau d'aspiration
- 4 Interrupteur marche/arrêt (I/O)
- 5 Sortie d'air
- 6 Dispositif de fixation pour le suceur pour sol

- 7 Poignée de transport
- 8 Boîtier du moteur
- 9 Dispositif de fixation des embouts de buse
- 10 Dispositif de verrouillage
- 11 Ouverture d'aspiration
- 12 Raccordement du tuyau
- 13 Récipient de collecte
- 14 Dispositif de fixation des embouts de buse
- 15 Rouleaux
- 16 Cadre du châssis
- 17 Levier de sortie et de rentrée de la brosse
- 18 Suceur pour sol

#### Accessoires

- 19 Suceur plat
- 20 Suceur-brosse

#### Sans illustration

- Filter permanent (pour aspiration à sec)
- Joint d'étanchéité (pour l'aspiration humide)
- Filter en mousse de protection

## Avertissements pour l'utilisation de l'appareil

### ⚠ AVERTISSEMENT :

- N'utilisez l'appareil dans les pièces humides que si un disjoncteur différentiel a été connecté en amont du circuit pour votre protection. En cas de doute, consultez un électricien agréé.
- Si l'appareil, rempli d'eau, se renverse accidentellement, débranchez-le toujours de la prise murale avant de le remettre debout.
- N'utilisez jamais l'appareil pour aspirer des liquides explosifs (comme le mazout, l'essence, le diluant pour peinture, l'acétone) et des poussières (comme les poussières de magnésium et d'aluminium), des gaz inflammables ainsi que des solvants et des acides non dilués, car il y a un **risque d'explosion** ! Des vapeurs ou des mélanges explosifs peuvent être créés par le tourbillonnement de l'air d'aspiration. Ces substances pourraient attaquer les pièces et les matériaux utilisés.

### ⚠ ATTENTION :

- Faites attention à la portée limitée due à la longueur du câble !
- Éteignez immédiatement l'appareil dans les situations suivantes :
  - En cas de formation de mousse.
  - En cas de fuite de liquide.
  - Lorsque le récipient est plein.
  - Si l'appareil est renversé.
- **N'aspirez pas de produits de nettoyage moussants avec l'appareil !**

### ⚠ ATTENTION :

- Lorsque vous aspirez des liquides, retirez toujours le filtre permanent. Insérez plutôt l'anneau d'étanchéité.
- Vérifiez que le filtre de protection est correctement mis en place.
- Avant de passer l'aspirateur la fois suivante, tous les composants doivent être à nouveau secs.
- Lorsque vous aspirez des sols lisses à sec avec le suceur pour sol, veillez à l'utiliser avec les brosses sorties pour ne pas endommager le sol.

## Mise en service

Si ce n'est pas déjà fait, retirez les pièces fournies du récipient de collecte.

### Montage de la poignée de transport

Montez la poignée de transport à l'aide des deux vis fournies. Serrez les vis à la main à l'aide d'un tournevis approprié.

### Montage des rouleaux

Avant d'utiliser l'appareil, fixez les rouleaux au cadre du châssis du récipient de collecte.

1. Détachez le boîtier du moteur du récipient de collecte en appuyant sur les loquets vers l'intérieur.
2. Retirez le boîtier du moteur du récipient de collecte.
3. Placez le récipient de collecte à l'envers.
4. Insérez les rouleaux avec les goupilles dans les trous prévus à cet effet, jusqu'à la butée.
5. Retournez le récipient de collecte pour qu'il repose sur les rouleaux.

### Mise en place du filtre

#### 1. Insertion du filtre permanent (uniquement en cas d'aspiration à sec)

L'appareil est équipé d'un filtre permanent. Il est facile à insérer et à nettoyer.

- Placez le rebord en caoutchouc du filtre permanent sur le bord du récipient de collecte. Il sert de joint étanche à l'air pour le boîtier du moteur.

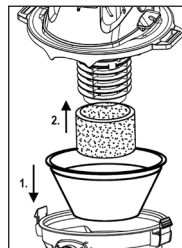

#### 2. Filtre en mousse de protection

Un filtre de protection en mousse est situé sous le moteur. Il est nécessaire pour les aspirateurs à eau et à sec.

- Si ce n'est pas déjà fait, placez le filtre de protection sur la crépine d'aspiration.
- Vérifiez régulièrement que le filtre est correctement monté et en bon état.

### Mise en place du boîtier du moteur

- Alignez le boîtier du moteur de manière à ce que l'interrupteur marche / arrêt se trouve au-dessus de l'ouverture d'aspiration.
- Les loquets de l'appareil doivent se trouver dans les encoches du boîtier du moteur. Appuyez le boîtier du moteur sur le récipient de collecte jusqu'à ce que les loquets s'enclenchent.

### Brancher et débrancher le tuyau

#### Fonction d'aspiration

Insérez le raccord du tuyau dans l'ouverture d'aspiration du récipient de collecte. Faites attention aux évidements. Tournez le tuyau dans le sens des aiguilles d'une montre pour le serrer.

#### Fonction de soufflage

Insérez le raccord du tuyau dans l'ouverture de soufflage du boîtier du moteur. Faites attention aux évidements. Tournez le tuyau dans le sens des aiguilles d'une montre pour le serrer.

#### Desserer le tuyau

Desserrez le tuyau en le tournant dans le sens inverse des aiguilles d'une montre et en le tirant vers l'extérieur.

### Tube d'aspiration en 3 parties

- Insérez les deux tuyaux d'aspiration l'un dans l'autre sans le support.
- Insérez l'extrémité la plus fine des tubes d'aspiration assemblés dans l'extrémité la plus épaisse du tube d'aspiration avec support.
- Pour détacher les tubes d'aspiration, tirez-les en les tournant légèrement.

### Embouts de buse

- Pour détacher les embouts de buse, tirez-les en les tournant légèrement.
- Il existe plusieurs façons de ranger le suceur-brosse et le suceur plat.
  - Utilisez les supports au-dessus des rouleaux ou les supports sur le couvercle.

#### Suceur pour sol

Le suceur pour sol permet de nettoyer les surfaces lisses et les tapis à sec ou à l'eau. Le suceur pour sol est équipé de rouleaux pour faciliter le guidage.

- Utilisez le levier pour déplacer les brosses vers l'extérieur ou l'intérieur.

L'utilisation optimale dépend de l'état du sol. Nous recommandons l'utilisation suivante :

- Utilisation sans brosses (  ) :**
  - Pour aspirer des moquettes sèches (poils hauts).
  - Pour le nettoyage des sols humides et lisses. Ce réglage est également le mieux adapté pour

ramasser l'eau sur des surfaces plus importantes.

Notez que le récipient de collecte ne peut contenir qu'une quantité limitée de liquide ! La quantité maximale de remplissage est réduite en conséquence pour les additifs formant de la mousse !

- Utilisation avec les brosses (  ) :**

- Pour aspirer les sols secs et lisses et les moquettes sèches (à poils ras).
- Pour le nettoyage (brossage) des sols lisses et humides et des moquettes humides (à poils ras).

#### Suceur plat

Pour aspirer dans les coins et les fentes, etc.

#### Suceur-brosse

Pour le nettoyage des tissus d'ameublement ou des rideaux.

### Curseur d'air

Ouvrez le curseur d'air sur la poignée du tuyau pour réguler l'air ou pour détacher les pièces collées à l'embout.

### Câble d'alimentation

- Pour le fonctionnement, déroulez complètement le câble d'alimentation.
- Après le fonctionnement, laissez d'abord refroidir le boîtier du moteur. Vous pouvez ensuite enrouler le câble d'alimentation autour du boîtier du moteur.

### Mise en marche / arrêt

Utilisez l'interrupteur marche / arrêt pour allumer (I) et éteindre (O) l'appareil.

## Utilisation de l'appareil

### Préparation

- Sélectionnez l'accessoire souhaité.
- Déroulez complètement le câble d'alimentation.
- Vérifiez que la tension du réseau que vous souhaitez utiliser correspond aux informations figurant sur la plaque signalétique.

### Aspiration à sec

- Placez le filtre permanent dans le récipient de collecte.
- Placez le boîtier du moteur avec les évidements des loquets jusqu'à ce qu'ils s'enclenchent.
- Mettez les accessoires en place.
- Insérez la fiche secteur dans une prise de courant correctement installée et reliée à la terre.
- Mettez l'appareil en marche.
- Aspirez maintenant à une vitesse régulière. Il n'est pas nécessaire d'appuyer sur l'appareil.

### Aspiration humide

- Retirez la fiche secteur de la prise.
- Retirez le filtre permanent.

- Placez le boîtier du moteur avec les évidements des loquets jusqu'à ce qu'ils s'enclenchent.
- Mettez les accessoires en place.
- Insérez la fiche secteur dans une prise de courant correctement installée et reliée à la terre.
- Mettez l'appareil en marche.

Le récipient de collecte ne peut contenir qu'une quantité limitée de liquide ! Si de la mousse se forme dans le récipient de collecte, le volume maximal de collecte est réduit en conséquence ! Lorsque le récipient est plein, le robinet à flotteur ferme l'orifice d'aspiration et le moteur tourne à une vitesse accrue. Éteignez et videz immédiatement l'appareil.

#### Vidange du filtre permanent et du récipient de collecte

- Éteignez l'appareil à l'aide de l'interrupteur marche / arrêt. Retirez la fiche secteur de la prise de courant.
- Détachez le boîtier du moteur du bac de récupération en poussant les verrous vers l'intérieur. Retirez le boîtier du moteur.
- Si nécessaire, retirez le filtre permanent. Secouez-le.
- Retirez le tuyau d'aspiration.
- Videz le récipient de collecte.
- Si nécessaire, remettez le filtre permanent dans le récipient de collecte.
- Remontez le raccord du tuyau et le boîtier du moteur.
- Reprenez le fonctionnement.

#### Fin de l'opération

- Éteignez l'appareil.
- Débranchez la fiche secteur de la prise de courant.

### Nettoyage

#### ⚠ AVERTISSEMENT :

- Débranchez la fiche secteur de la prise avant de nettoyer ou d'entretenir l'appareil.
- Ne plongez jamais le boîtier du moteur dans l'eau pour le nettoyer. Cela pourrait provoquer un choc électrique ou un incendie.

#### ⚠ ATTENTION :

- N'utilisez pas de brosse métallique ou d'autres objets abrasifs.
- N'utilisez pas de nettoyeurs agressifs ou abrasifs.

#### Récipient de collecte

- Rincez le récipient de collecte à l'eau claire après utilisation.
- Vous pouvez éliminer les impuretés présentes dans le récipient avec une éponge ou une brosse en nylon.

#### Accessoires

- Vous pouvez nettoyer tous les accessoires dans de l'eau de rinçage chaude avec un peu de liquide vaisselle à la main. S'ils ne sont pas très sales, vous pouvez simplement les tapoter.
- Rincez-les à l'eau claire et séchez-les. Ne remettez l'appareil en service que lorsque tous les filtres sont complètement secs.

#### Boîtier

Le boîtier peut être nettoyé à l'aide d'un chiffon légèrement humide.

### Stockage

- Nettoyez l'appareil comme indiqué et laissez-le sécher complètement.
- Vous pouvez enrouler le câble d'alimentation autour du boîtier du moteur.
- Le dispositif de fixation (6) est destiné exclusivement au suceur pour sol sans tube et sans tuyau.



- Nous vous recommandons de ranger l'appareil dans son emballage d'origine si vous n'avez pas l'intention de l'utiliser pendant une longue période.
- Rangez toujours l'appareil hors de portée des enfants, dans un endroit sec et bien ventilé.

## Dépannage

| Problème  | Cause possible  | Remède   |
|---|---|--|
| L'appareil ne fonctionne pas.   | L'appareil n'est pas alimenté en électricité.   | Vérifiez la prise avec un autre appareil.  |
|   |   | Insérez la fiche secteur correctement.   |
|   |   | Vérifiez le fusible domestique.  |
| L'appareil n'aspire pas.  | Le récipient de collecte est plein.   | Videz le récipient de collecte.  |
|   | Il y a un corps étranger dans le tuyau ou la buse d'aspiration.   | Vérifiez l'absence de corps étrangers dans les accessoires.  |
|   | L'appareil s'est renversé.  | <ol style="list-style-type: none"> <li>1. Éteignez l'appareil.</li> <li>2. Maintenez l'arrêt du moteur.</li> <li>3. Reprenez le fonctionnement.</li> </ol> |
| De la poussière ou du liquide s'échappe du tube télescopique, du tuyau d'aspiration ou du raccord d'aspiration. | Les accessoires ne sont pas montés correctement.  | Assurez-vous que les accessoires sont fermement et correctement connectés.   |
| L'appareil s'éteint en cours de fonctionnement.   | L'appareil est équipé d'un fusible de température qui éteint automatiquement l'appareil en cas de surchauffe. | Laissez refroidir l'appareil pendant environ 15 minutes avant de l'utiliser à nouveau.   |

### Données techniques

Modèle : .....BS 1313  
 Alimentation électrique : ..... 220–240 V~, 50–60 Hz  
 Consommation électrique : ..... 1200 W  
 Classe de protection : ..... II  
 Type de protection : ..... IPX4\*  
 Poids net : .....environ 4,9 kg

\* L'appareil est conforme au type de protection IPX4. Cela signifie que l'appareil est protégé contre les projections d'eau de tous les côtés.

Nous nous réservons le droit d'apporter des modifications techniques ainsi que des modifications de conception dans le cadre du développement continu de nos produits.

Cet appareil a été testé conformément à toutes les directives CE applicables et actuelles et a été construit selon les dernières réglementations en matière de sécurité.

### Élimination

#### Signification du symbole « Poubelle »



Protégez votre environnement, ne jetez pas vos appareils électriques avec les ordures ménagères.

Utilisez, pour l'élimination de vos appareils électriques, les bornes de collecte prévues à cet effet où vous pouvez vous débarrasser des appareils que vous n'utilisez plus.

Vous contribuez ainsi à éviter les impacts potentiels dans l'environnement et sur la santé de chacun, causés par une mauvaise élimination de ces déchets.

Vous contribuez aussi au recyclage sous toutes ses formes des appareils électriques et électroniques usagés.

Vous trouverez toutes les informations sur les bornes d'élimination des appareils auprès de votre commune ou de l'administration de votre communauté. Votre revendeur et partenaire contractuel est également tenu de reprendre gratuitement l'ancien appareil.

## IMPORTANTE:

Asegúrese de leer primero las instrucciones de seguridad adjuntas por separado.

### Manual de instrucciones

Le agradecemos la confianza depositada en este producto y esperamos que disfrute de su uso.

Lea atentamente el manual de instrucciones y las instrucciones de seguridad adjuntas por separado antes de utilizar este aparato. Guarde estos documentos, incluyendo el certificado de garantía, el recibo y, si es posible, la caja con el embalaje interior en un lugar seguro. Si entrega el aparato a un tercero, incluya siempre todos los documentos pertinentes.

### Símbolos en este manual de instrucciones

Advertencias importantes para su seguridad están señaladas en especial. Siga estas advertencias incondicionalmente, para evitar accidentes y daños en el aparato:

#### AVISO:

Advierte ante los peligros para su salud y demuestra posibles riesgos de herida.

#### ATENCIÓN:

Indica los posibles riesgos para el aparato u otros objetos.

### Índice

|   |    |
|---|----|
| Indicación de los elementos de manejo ..... | 3  |
| Uso previsto .....                          | 24 |
| Desembalaje del aparato.....                | 24 |
| Indicación de los elementos de manejo /     |    |
| Volumen de entrega.....                     | 25 |
| Advertencias para el uso del aparato.....   | 25 |
| Puesta en funcionamiento.....               | 25 |
| Montaje del asa de transporte .....         | 25 |
| Montaje de los rodillos .....               | 25 |
| Inserción del filtro .....                  | 25 |
| Colocación de la carcasa del motor .....    | 26 |
| Conexión y desconexión de la manguera ..... | 26 |
| Tubo de aspiración de 3 piezas.....         | 26 |
| Accesorios de las boquillas.....            | 26 |
| Corredera de aire .....                     | 26 |
| Cable de alimentación .....                 | 26 |
| Encendido y apagado .....                   | 26 |

|   |    |
|---|----|
| Uso del aparato .....                                     | 26 |
| Preparación .....   | 26 |
| Aspirar en seco .....                                     | 27 |
| Aspiración en húmedo .....                                | 27 |
| Vaciar el filtro permanente y el recipiente de recogida.. | 27 |
| Finalizar el funcionamiento .....                         | 27 |
| Limpieza.....   | 27 |
| Recipiente de recogida .....                              | 27 |
| Accesorios.....   | 27 |
| Carcasa .....   | 27 |
| Almacenamiento .....                                      | 27 |
| Solución de problemas .....                               | 28 |
| Datos técnicos .....                                      | 28 |
| Eliminación .....   | 28 |
| Significado del símbolo "Cubo de basura" .....            | 28 |

### Uso previsto

Este aparato tiene las siguientes funciones:

- Aspiración en seco y en húmedo
- Función de ventilador

Está destinado a un uso doméstico y similar.

Sólo puede utilizarse de la manera descrita en este manual de instrucciones. No debe utilizar el aparato para fines comerciales.

Cualquier otro uso se considera inadecuado y puede provocar daños materiales o incluso personales.

El fabricante no se hace responsable de los daños causados por un uso inadecuado.

### Desembalaje del aparato

1. Saque el aparato de su embalaje.
2. Retire todo el material de embalaje, como las láminas, el material de relleno, las bridas para cables y el embalaje de cartón.
3. Compruebe que el volumen de entrega está completo. En el contenedor de recogida se encuentran algunas piezas del volumen de suministro.
4. Si el contenido del embalaje está incompleto o si se detectan daños, no utilice el aparato. Devuélvalo inmediatamente al distribuidor.



## Indicación de los elementos de manejo/ Volumen de entrega

- 1 Tubo de aspiración, 3 piezas
- 2 Corredera de aire
- 3 Manguera de aspiración
- 4 Interruptor de encendido/apagado (I/O)
- 5 Salida de aire
- 6 Dispositivo de fijación para la boquilla del suelo
- 7 Asa de transporte
- 8 Carcasa del motor
- 9 Dispositivo de fijación de las boquillas
- 10 Dispositivo de bloqueo
- 11 Apertura de aspiración
- 12 Conexión de la manguera
- 13 Recipiente de recogida
- 14 Dispositivo de fijación de las boquillas
- 15 Rodillos
- 16 Marco del chasis
- 17 Palanca para extender y retraer el cepillo
- 18 Boquilla para el suelo

### Accesorios

- 19 Boquilla para hendiduras
- 20 Boquilla de cepillo

### Sin ilustración

Filtro permanente (para la aspiración en seco)  
Anillo de sellado (para la aspiración en húmedo)  
Filtro protector de espuma

## Advertencias para el uso del aparato

### ⚠ AVISO:

- Sólo utilice el aparato en espacios húmedos si se ha conectado un interruptor diferencial en el circuito para su protección. En caso de duda, consulte a un electricista autorizado.
- Si el aparato, que está lleno de agua, se vuelca accidentalmente, desenchúfelo siempre de la toma de corriente antes de volver a ponerlo en pie.
- ¡No lo utilice nunca para aspirar líquidos explosivos (como aceite de calefacción, gasolina, disolvente, acetona) y polvos (como polvos de magnesio y aluminio), gases inflamables, así como disolventes y ácidos no diluidos, ya que existe riesgo de explosión! Pueden crearse vapores o mezclas explosivas al arremolnarse el aire de aspiración. Estas sustancias podrían atacar las piezas y los materiales utilizados.

### ⚠ ATENCIÓN:

- ¡Preste atención al alcance limitado debido a la longitud del cable!

### ⚠ ATENCIÓN:

- Apague el aparato inmediatamente en las siguientes situaciones:
  - En caso de formación de espuma.
  - En caso de fuga de líquido.
  - Cuando el recipiente esté lleno.
  - Si el aparato se vuelca.
- **¡No aspire con el aparato productos de limpieza que formen espuma!**
- Cuando aspire líquidos, retire siempre el filtro permanente. Coloque en su lugar el anillo de sellado.
- Compruebe que el filtro protector está correctamente colocado.
- Antes de volver a aspirar en seco la próxima vez, todos los componentes deben estar secos de nuevo.
- Cuando aspire en seco suelos lisos con la boquilla para suelos, asegúrese de utilizarla con los cepillos extendidos para evitar dañar el suelo.

## Puesta en funcionamiento

Si aún no lo ha hecho, retire las piezas suministradas del contenedor de recogida.

### Montaje del asa de transporte

Monte el asa de transporte con los dos tornillos adjuntos. Apriete los tornillos a mano con un destornillador adecuado.

### Montaje de los rodillos

Antes de utilizar el aparato, fije los rodillos al marco del chasis del recipiente de recogida.

1. Separe la carcasa del motor del recipiente de recogida presionando los pestillos hacia dentro.
2. Retire la carcasa del motor del recipiente de recogida.
3. Coloque el recipiente de recogida boca abajo.
4. Introduzca los rodillos con los pasadores en los orificios previstos hasta el tope.
5. Vuelva a girar el recipiente de recogida para que se apoye en los rodillos.

### Inserción del filtro

#### 1. Inserte el filtro permanente (sólo cuando aspire en seco)

El aparato tiene un filtro permanente. Es fácil de insertar y limpiar.

- Coloque el borde de goma del filtro permanente sobre el borde del recipiente de recogida. Sirve de cierre hermético para la carcasa del motor.

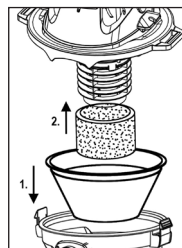

## 2. Filtro de espuma de protección

Debajo del motor se encuentra un filtro de espuma de protección. Es necesario tanto para la aspiración en seco como en húmedo.

- Si no está montado, coloque el filtro protector en el colador de aspiración.
- Compruebe regularmente que el filtro está correctamente colocado y en buen estado.

### Colocación de la carcasa del motor

- Alinee la carcasa del motor de forma que el interruptor de encendido / apagado quede por encima de la abertura de aspiración.
- Los cierres del aparato deben estar en los huecos de la carcasa del motor. Presione la carcasa del motor sobre el recipiente de recogida hasta que los pestillos encajen.

### Conexión y desconexión de la manguera

#### Función de aspiración

Introduzca la conexión de la manguera en la abertura de aspiración del recipiente de recogida. Preste atención a las hendiduras. Gire la manguera en el sentido de las agujas del reloj para apretarla.

#### Función de soplado

Introduzca la conexión de la manguera en la abertura de soplado de la carcasa del motor. Preste atención a las ranuras. Gire la manguera en el sentido de las agujas del reloj para apretarla.

#### Aflojar la manguera

Afloje la manguera girándola en sentido contrario a las agujas del reloj y tirando de ella.

### Tubo de aspiración de 3 piezas

- Inserte los dos tubos de aspiración entre sí sin el soporte.
- Introduzca el extremo más fino de los tubos de aspiración ensamblados en el extremo más grueso del tubo de aspiración con soporte.
- Para separar los tubos de aspiración, tire de ellos mientras los gira ligeramente.

### Accesorios de las boquillas



- Para separar los accesorios de las boquillas, tire de ellos con un ligero giro.
- Hay varias formas de guardar la boquilla de cepillado y la boquilla para hendiduras.
  - Utilice los soportes situados encima de los rodillos o los soportes de la tapa.

### Boquilla para suelos

Puede limpiar superficies lisas y alfombras en seco o en húmedo con la boquilla para suelos. La boquilla para suelos está equipada con rodillos para facilitar el guiado.

- Utilice la palanca para mover los cepillos hacia afuera o hacia adentro.

El uso óptimo depende del estado del suelo. Recomendamos el siguiente uso:

- **Uso sin cepillos (  ):**
  - Para aspirar alfombras secas (de pelo alto).
  - Para la limpieza de suelos húmedos y lisos. Este ajuste también es el más adecuado para recoger el agua de zonas grandes. ¡Tenga en cuenta que el recipiente colector sólo puede contener una cantidad limitada de líquido! ¡La cantidad máxima de llenado se reduce en consecuencia para los aditivos que forman espuma!
- **Uso con cepillos (  ):**
  - Para aspirar suelos secos y lisos y alfombras secas (de pelo bajo).
  - Para limpiar (fregar) suelos lisos y húmedos y alfombras húmedas (de pelo bajo).

### Boquilla para hendiduras

Para aspirar en esquinas y rendijas, etc.

### Boquilla de cepillo

Para limpiar tapicerías o cortinas.

### Corredera de aire

Abra el deslizador de aire en el mango de la manguera para regular el aire o para aflojar las piezas que se pegan a la boquilla.

### Cable de alimentación

- Para el funcionamiento, desenrolle completamente el cable de alimentación.
- Después de la operación, deje que la carcasa del motor se enfríe primero. A continuación, puede enrollar el cable de alimentación alrededor de la carcasa del motor.

### Encendido y apagado

Utilice el interruptor de encendido / apagado para encender (I) y apagar (O) el aparato.

## Uso del aparato

### Preparación

1. Seleccione el accesorio deseado.
2. Desenrolle completamente el cable de alimentación.
3. Compruebe que la tensión de red que desea utilizar se corresponde con la información de la placa de características.

## Aspirar en seco

1. Coloque el filtro permanente en el recipiente de recogida.
2. Coloque la carcasa del motor con los huecos de los cierres hasta que encajen.
3. Coloque los accesorios.
4. Inserte la clavija de red en una toma de corriente con toma de tierra correctamente instalada.
5. Conecte el aparato.
6. Ahora aspire a una velocidad constante. No es necesario presionar.

## Aspiración en húmedo

1. Saque el enchufe de la toma de corriente.
2. Retire el filtro permanente.
3. Coloque la carcasa del motor con los huecos de los pestillos hasta que encajen.
4. Coloque los accesorios.
5. Inserte el enchufe de red en una toma de corriente con toma de tierra debidamente instalada.
6. Conecte el aparato.

¡El recipiente colector sólo puede contener una cantidad limitada de líquido! ¡Si se forma espuma en el recipiente de recogida, el volumen máximo de recogida se reduce en consecuencia! Cuando el recipiente está lleno, la válvula de flotador cierra el orificio de aspiración y el motor funciona a mayor velocidad. Apague y vacíe el aparato inmediatamente.

## Vaciar el filtro permanente y el recipiente de recogida

1. Apague el aparato con el interruptor de encendido/apagado. Saque el enchufe de la red eléctrica de la toma de corriente.
2. Separe la carcasa del motor del recipiente de recogida presionando los cierres hacia dentro. Retire la carcasa del motor.
3. Si es necesario, retire el filtro permanente. Sacudirlo.
4. Retire la manguera de aspiración.
5. Vacíe el recipiente de recogida.
6. Si es necesario, vuelva a colocar el filtro permanente en el recipiente de recogida.
7. Vuelva a montar la conexión de la manguera y la carcasa del motor.
8. Reanudar el funcionamiento.

## Finalizar el funcionamiento

1. Apague el aparato.
2. Desenchufe la clavija de red de la toma de corriente.

## Limpieza

### ⚠ AVISO:

- Saque el enchufe de la toma de corriente antes de limpiar o realizar el mantenimiento del aparato.
- No sumerja nunca la carcasa del motor en agua para limpiarla. Podría provocar una descarga eléctrica o un incendio.

### ⚠ ATENCIÓN:

- No utilice un cepillo de alambre u otros objetos abrasivos.
- No utilice limpiadores fuertes o abrasivos.

## Recipiente de recogida

- Enjuague el recipiente de recogida con agua limpia después de utilizarlo.
- Puede eliminar las impurezas del recipiente con una esponja o un cepillo de nailon.

## Accesorios

- Puede limpiar todos los accesorios en agua tibia con un poco de líquido lavavajillas a mano. Si no están muy sucios, puedes sacarlos a golpecitos.
- Aclare con agua limpia y seque las piezas. No ponga el aparato en funcionamiento hasta que todos los filtros estén completamente secos.

## Carcasa

La carcasa puede limpiarse con un paño ligeramente húmedo.

## Almacenamiento

- Limpie el aparato como se describe y déjelo secar completamente.
- Puede enrollar el cable de alimentación alrededor de la carcasa del motor.
- El dispositivo de fijación (6) está previsto exclusivamente para la boquilla de suelo sin tubo ni manguera.



- Le recomendamos que guarde el aparato en su empaque original si no va a utilizarlo durante mucho tiempo.
- Guarde siempre el aparato fuera del alcance de los niños en un lugar bien ventilado y seco.

## Solución de problemas

| Problema  | Posible causa   | Solución   |
|---|---|--|
| El aparato no funciona.   | El aparato no tiene alimentación eléctrica.   | Compruebe la toma de corriente con otro aparato.   |
|   |   | Inserte el enchufe correctamente.  |
|   |   | Compruebe el fusible de la casa.   |
| El aparato no aspira.   | El recipiente de recogida está lleno.   | Vacíe el recipiente de recogida.   |
|   | Hay un objeto extraño en la manguera de aspiración o en la boquilla.  | Compruebe si hay objetos extraños en los accesorios.   |
|   | El aparato se ha volcado.   | <ol style="list-style-type: none"> <li>1. Apague el aparato.</li> <li>2. Mantenga el motor parado.</li> <li>3. Reanude el funcionamiento.</li> </ol> |
| Hay fugas de polvo o líquido en el tubo telescópico, en la manguera de aspiración o en la conexión de aspiración. | Los accesorios no están montados correctamente.   | Asegúrese de que los accesorios están bien conectados.   |
| El aparato se apaga durante el funcionamiento.  | El aparato está equipado con un fusible de temperatura que desconecta automáticamente el aparato si se sobrecalienta. | Deje que el aparato se enfríe durante unos 15 minutos antes de volver a utilizarlo.  |

ESPAÑOL

### Datos técnicos

Modelo: .....BS 1313  
 Alimentación eléctrica: ..... 220–240 V~, 50–60 Hz  
 Consumo de energía: ..... 1200 W  
 Clase de protección: ..... II  
 Tipo de protección: ..... IPX4\*  
 Peso neto: ..... aprox. 4,9 kg

\* El aparato cumple con el tipo de protección IPX4. Esto significa que el aparato está protegido contra las salpicaduras de agua desde todos los lados.

El derecho de realizar modificaciones técnicas y de diseño en el curso del desarrollo continuo del producto esta reservado.

Este aparato ha sido probado de acuerdo con todas las directivas CE vigentes y construido de acuerdo con las últimas normas de seguridad.

### Eliminación

#### Significado del símbolo “Cubo de basura”



Proteja nuestro medio ambiente, aparatos eléctricos no forman parte de la basura doméstica.

Haga uso de los centros de recogida previstos para la eliminación de aparatos eléctricos y entregue allí sus aparatos eléctricos que no vaya a utilizar más.

Ayudará en evitar las potenciales consecuencias, a causa de una errónea eliminación de desechos, para el medio ambiente y la salud humana.

Con ello, contribuirá a la recuperación, al reciclado y a otras formas de reutilización de los aparatos viejos eléctricos y electrónicos.

La información cómo se debe eliminar los aparatos, se obtiene en su ayuntamiento o su administración municipal. Su distribuidor y socio contractual también está obligado a recuperar el aparato antiguo sin coste alguno.

## IMPORTANTE:

Assicuratevi di leggere prima le istruzioni di sicurezza allegate separatamente.

### Istruzioni per l'uso

Grazie per aver scelto il nostro prodotto. Vi auguriamo un buon utilizzo del dispositivo.

Prima di utilizzare l'apparecchio, leggere attentamente le istruzioni per l'uso e le istruzioni di sicurezza allegate separatamente. Conservare questi documenti, compreso il certificato di garanzia, la ricevuta e, se possibile, la scatola con l'imballaggio interno in un luogo sicuro. Se si cede l'apparecchio a terzi, includere sempre tutti i documenti pertinenti.

### Simboli per questo manuale di istruzioni per l'uso

Le indicazioni importanti per la propria sicurezza sono indicati appropriatamente. Osservare assolutamente queste indicazioni, per evitare incidenti e danni all'apparecchio:



#### AVVISO:

Previene i rischi della propria salute ed indica possibili rischi di ferite.



#### ATTENZIONE:

Indica possibili pericoli per l'apparecchio o altri oggetti.

### Indice

|   |    |
|---|----|
| Elementi di comando.....  | 3  |
| Uso previsto .....  | 29 |
| Disimballaggio dell'apparecchio .....                           | 29 |
| Elementi di comando/Nella fornitura.....                        | 29 |
| Avvertenze per l'uso dell'apparecchio.....                      | 30 |
| Messa in funzione.....  | 30 |
| Montaggio della maniglia di trasporto.....                      | 30 |
| Montaggio dei rulli.....  | 30 |
| Inserimento del filtro.....                                     | 30 |
| Montaggio dell'alloggiamento del motore.....                    | 30 |
| Collegare e scollegare il tubo flessibile.....                  | 31 |
| Tubo di aspirazione in 3 parti.....                             | 31 |
| Attacchi dell'ugello .....                                      | 31 |
| Cursore dell'aria .....   | 31 |
| Cavo di rete.....   | 31 |
| Accensione e spegnimento.....                                   | 31 |
| Uso dell'apparecchio.....                                       | 31 |
| Preparazione.....   | 31 |
| Aspirare a secco .....  | 31 |
| Aspirazione a umido .....                                       | 31 |
| Svuotare il filtro permanente e il contenitore di raccolta..... | 32 |
| Fine del funzionamento.....                                     | 32 |

|  |    |
|--|----|
| Pulizia.....                                 | 32 |
| Contenitore di raccolta .....                | 32 |
| Accessori.....                               | 32 |
| Alloggiamento .....                          | 32 |
| Stoccaggio.....                              | 32 |
| Risoluzione dei problemi .....               | 33 |
| Dati tecnici .....                           | 33 |
| Smaltimento .....                            | 33 |
| Significato del simbolo "Eliminazione" ..... | 33 |

### Uso previsto

Questo apparecchio ha le seguenti funzioni:

- Aspirazione a secco e a umido
- Funzione ventilatore

È destinato ad un uso domestico e simile.

Può essere usato solo nel modo descritto in queste istruzioni per l'uso. Non si deve usare l'apparecchio per scopi commerciali.

Qualsiasi altro uso è considerato improprio e può provocare danni alle cose o addirittura lesioni personali.

Il produttore non risponde dei danni causati da un uso improprio.

### Disimballaggio dell'apparecchio

1. Togliere l'apparecchio dal suo imballaggio.
2. Rimuovere tutto il materiale d'imballaggio, come pellicole, materiale di riempimento, fascette e imballaggi di cartone.
3. Controllare la completezza del contenuto dell'imballaggio. Alcune parti della fornitura si trovano nel contenitore di raccolta.
4. Se il contenuto dell'imballaggio è incompleto o se si rilevano danni, non mettere in funzione l'apparecchio. Restituirlo immediatamente al rivenditore.

### Elementi di comando/Nella fornitura

- 1 Tubo di aspirazione, 3 pezzi
- 2 Scivolo dell'aria
- 3 Tubo di aspirazione
- 4 Interruttore acceso/spento (I/O)
- 5 Uscita dell'aria
- 6 Dispositivo di fissaggio per l'ugello del pavimento
- 7 Maniglia per il trasporto
- 8 Alloggiamento del motore

- 9 Dispositivo di aggancio per gli attacchi degli ugelli
- 10 Dispositivo di bloccaggio
- 11 Apertura di aspirazione
- 12 Collegamento del tubo flessibile
- 13 Contenitore di raccolta
- 14 Dispositivo di fissaggio per gli attacchi degli ugelli
- 15 Rulli
- 16 Telaio
- 17 Leva per estendere e ritirare la spazzola
- 18 Ugello per il pavimento

#### Accessori

- 19 Bocchetta per fessure
- 20 Bocchetta a spazzola

#### Senza illustrazione

- Filtro permanente (per aspirazione a secco)
- Anello di tenuta (per aspirazione a umido)
- Filtro di protezione in schiuma

### Avvertenze per l'uso dell'apparecchio

#### ⚠ AVVISI:

- Utilizzare l'apparecchio in ambienti umidi solo se nel circuito è stato collegato a monte un interruttore differenziale per la vostra protezione. In caso di dubbio, consultare un elettricista autorizzato.
- Se l'apparecchio, riempito d'acqua, dovesse rovesciarsi accidentalmente, staccare sempre la spina dalla presa di corrente prima di rialzarlo.
- Non usarlo mai per aspirare liquidi esplosivi (come olio da riscaldamento, benzina, diluente per vernici, acetone) e polveri (come polveri di magnesio e alluminio), gas infiammabili nonché solventi e acidi non diluiti, **c'è il rischio di esplosione!** Vapori o miscele esplosive potrebbero essere creati dal vortice dell'aria di aspirazione. Queste sostanze potrebbero attaccare le parti e i materiali utilizzati.

#### ⚠ ATTENZIONE:

- Fare attenzione alla portata limitata a causa della lunghezza del cavo!
- Spegnerne immediatamente l'apparecchio nelle seguenti situazioni:
  - In caso di formazione di schiuma.
  - In caso di perdita di liquido.
  - Quando il contenitore è pieno.
  - Se l'apparecchio viene rovesciato.
- **Non aspirare detersivi schiumogeni con l'apparecchio!**
- Quando si aspirano liquidi, rimuovere sempre il filtro permanente. Inserire invece l'anello di tenuta.
- Controllare che il filtro di protezione sia inserito correttamente.

#### ⚠ ATTENZIONE:

- Prima di passare l'aspirapolvere la volta successiva, tutti i componenti devono essere nuovamente asciutti.
- Quando si aspirano i pavimenti lisci a secco con la bocchetta per pavimenti, assicurarsi di usarla con le spazzole estese per evitare di danneggiare il pavimento.

### Messa in funzione

Se non è già stato fatto, rimuovere le parti in dotazione dal contenitore di raccolta.

#### Montaggio della maniglia di trasporto

Montare la maniglia di trasporto con le due viti in dotazione. Stringere a mano le viti con un cacciavite adatto.

#### Montaggio dei rulli

Prima di usare l'apparecchio, fissare i rulli al telaio del contenitore di raccolta.

1. Staccare l'alloggiamento del motore dal contenitore di raccolta premendo i fermi verso l'interno.
2. Rimuovere l'alloggiamento del motore dal contenitore di raccolta.
3. Posizionare il contenitore di raccolta a testa in giù.
4. Inserire i rulli con i perni nei fori previsti fino all'arresto.
5. Girare di nuovo il contenitore di raccolta in modo che poggi sui rulli.

#### Inserimento del filtro

##### 1. Inserire il filtro permanente (solo quando si aspira a secco)

L'apparecchio ha un filtro permanente. È facile da inserire e pulire.

- Mettere il bordo di gomma del filtro permanente sopra il bordo del contenitore di raccolta. Serve come guarnizione ermetica per l'alloggiamento del motore.

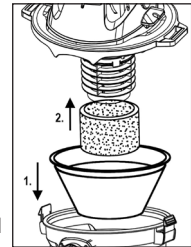

##### 2. Filtro di schiuma protettivo

Un filtro di protezione in schiuma si trova sotto il motore. È necessario sia per l'aspirazione a umido che a secco.

- Se non è già montato, mettere il filtro di protezione sul filtro di aspirazione.
- Controllare regolarmente che il filtro sia montato correttamente e in buone condizioni.

#### Montaggio dell'alloggiamento del motore

- Allineare l'alloggiamento del motore in modo che l'interruttore acceso/spento si trovi sopra l'apertura di aspirazione.

- I fermi dell'apparecchio devono trovarsi nelle rientranze dell'alloggiamento del motore. Premere l'alloggiamento del motore sul contenitore di raccolta fino a quando i fermi non si innestano.

### Collegare e scollegare il tubo flessibile

#### Funzione di aspirazione

Inserire il raccordo del tubo flessibile nell'apertura di aspirazione del contenitore di raccolta. Fare attenzione alle rientranze. Girare il tubo flessibile in senso orario per stringerlo.

#### Funzione di ventilazione

Inserire il collegamento del tubo flessibile nell'apertura di soffiaggio sull'alloggiamento del motore. Fare attenzione alle rientranze. Ruotare il tubo flessibile in senso orario per stringerlo.

#### Allentare il tubo flessibile

Allentare il tubo flessibile ruotandolo in senso antiorario e tirandolo fuori.

### Tubo di aspirazione in 3 parti

- Inserire i due tubi di aspirazione l'uno nell'altro senza il supporto.
- Inserire l'estremità più sottile dei tubi di aspirazione assemblati nell'estremità più spessa del tubo di aspirazione con supporto.
- Per staccare i tubi di aspirazione, tirarli fuori mentre li si gira leggermente.

### Attacchi dell'ugello

- Per staccare gli attacchi degli ugelli, tirarli via con una leggera rotazione.
- Ci sono diversi modi per riporre la bocchetta della spazzola e la bocchetta per le fessure.
  - Usare i supporti sopra i rulli o i supporti sul coperchio.

#### Bocchetta per pavimenti

Con la bocchetta per pavimenti si possono pulire superfici lisce e tappeti asciutti o bagnati. La bocchetta per pavimenti è dotata di rulli per facilitare la guida.

- Usare la leva per spostare le spazzole verso l'esterno o verso l'interno.

L'uso ottimale dipende dalle condizioni del pavimento. Si raccomanda il seguente uso:

- **Uso senza spazzole (  ):**
  - Per aspirare tappeti asciutti (a pelo alto).
  - Per pulire pavimenti umidi e lisci.

Questa impostazione è anche la più adatta per raccogliere l'acqua da aree più grandi.

Si noti che il contenitore di raccolta può contenere solo una quantità limitata di liquido! La quantità massima di riempimento è ridotta di conseguenza per gli additivi che formano schiuma!

- **Uso con le spazzole (  ):**

- Per aspirare pavimenti asciutti e lisci e tappeti asciutti (a pelo basso).
- Per pulire (strofinare) pavimenti lisci bagnati e tappeti bagnati (a pelo basso).

#### Bocchetta per fessure

Per aspirare negli angoli e nelle fessure, ecc.

#### Bocchetta a spazzola

Per pulire tappezzeria o tende.

### Cursore dell'aria

Aprire il cursore dell'aria sull'impugnatura del tubo per regolare l'aria o per allentare le parti attaccate alla bocchetta.

### Cavo di rete

- Per il funzionamento, srotolare completamente il cavo di alimentazione.
- Dopo il funzionamento, lasciate prima raffreddare l'alloggiamento del motore. Si può quindi avvolgere il cavo di alimentazione intorno all'alloggiamento del motore.

### Accensione e spegnimento

Usare l'interruttore acceso/spento per accendere (I) e spegnere (O) l'apparecchio.

## Uso dell'apparecchio

### Preparazione

1. Selezionare l'accessorio desiderato.
2. Svolgere completamente il cavo di rete.
3. Controllare che la tensione di rete che si vuole usare corrisponda alle indicazioni della targhetta.

### Aspirare a secco

1. Mettere il filtro permanente nel contenitore di raccolta.
2. Posizionare l'alloggiamento del motore con le rientranze delle chiusure finché non scattano in posizione.
3. Montare gli accessori.
4. Inserire la spina di rete in una presa con messa a terra correttamente installata.
5. Accendere l'apparecchio.
6. Ora aspirare a velocità costante. Non è necessario premere verso il basso.

### Aspirazione a umido

1. Estrarre la spina di rete dalla presa.
2. Togliere il filtro permanente.
3. Posizionare l'alloggiamento del motore con le rientranze dei fermi finché non scattano in posizione.
4. Montare gli accessori.
5. Inserire la spina di rete in una presa con messa a terra correttamente installata.

#### 6. Accendere l'apparecchio.

Il contenitore di raccolta può contenere solo una quantità limitata di liquido! Se si forma della schiuma nel contenitore di raccolta, il volume massimo di raccolta viene ridotto di conseguenza! Quando il contenitore è pieno, la valvola galleggiante chiude l'apertura di aspirazione e il motore funziona a velocità maggiore. Spegnerne e svuotare immediatamente l'apparecchio.

#### Svuotare il filtro permanente e il contenitore di raccolta

1. Spegnerne l'apparecchio con l'interruttore acceso/spento. Estrarre la spina di rete dalla presa.
2. Staccare l'alloggiamento del motore dal contenitore di raccolta premendo le serrature verso l'interno. Rimuovere l'alloggiamento del motore.
3. Se necessario, rimuovere il filtro permanente. Scuoterlo.
4. Rimuovere il tubo di aspirazione.
5. Svuotare il contenitore di raccolta.
6. Se necessario, rimettere il filtro permanente nel contenitore di raccolta.
7. Rimontare il collegamento del tubo flessibile e l'alloggiamento del motore.
8. Riprendere il funzionamento.

#### Fine del funzionamento

1. Spegnerne l'apparecchio.
2. Staccare la spina dalla presa di corrente.

## Pulizia

### ⚠ AVVISI:

- Estrarre la spina dalla presa di corrente prima di pulire o fare la manutenzione dell'apparecchio.
- Non immergere mai l'alloggiamento del motore in acqua per la pulizia. Potrebbe causare una scossa elettrica o un incendio.

### ⚠ ATTENZIONE:

- Non usare una spazzola metallica o altri oggetti abrasivi.
- Non usare detergenti aggressivi o abrasivi.

#### Contenitore di raccolta

- Sciacquare il contenitore di raccolta con acqua pulita dopo l'uso.
- È possibile rimuovere le impurità nel contenitore con una spugna o una spazzola di nylon.

#### Accessori

- Si possono pulire tutti gli accessori in acqua calda con un po' di detersivo per piatti. Se non sono molto sporchi, puoi semplicemente picchiettarli.
- Risciacquare con acqua pulita e asciugare le parti. Non rimettere in funzione l'apparecchio finché tutti i filtri non siano completamente asciutti.

#### Alloggiamento

L'alloggiamento può essere pulito con un panno leggermente umido.

## Stoccaggio

- Pulire l'apparecchio come descritto e lasciarlo asciugare completamente.
- Si può avvolgere il cavo di alimentazione intorno all'alloggiamento del motore.
- Il dispositivo di fissaggio (6) è previsto esclusivamente per la bocchetta da terra senza tubo e flessibile.



- Si consiglia di conservare l'apparecchio nel suo imballaggio originale se non si intende utilizzarlo per un lungo periodo di tempo.
- Conservare sempre l'apparecchio fuori dalla portata dei bambini in un luogo ben ventilato e asciutto.



## Risoluzione dei problemi

| Problema   | Possibile causa   | Rimedio  |
|--|---|--|
| L'apparecchio non funziona.  | L'apparecchio non è alimentato.   | Controllare la presa con un altro apparecchio.<br>Inserire correttamente la spina di rete.<br>Controllare il fusibile di casa. |
| L'apparecchio non aspira.  | Il contenitore di raccolta è pieno.   | Svuotare il contenitore di raccolta.   |
|  | C'è un oggetto estraneo nel tubo di aspirazione o nell'ugello.  | Controllare la presenza di corpi estranei negli accessori.   |
|  | L'apparecchio si è ribaltato.   | 1. Spegnerne l'apparecchio.<br>2. Mantenere l'arresto del motore.<br>3. Riprendere il funzionamento.                           |
| Dal tubo telescopico, dal tubo di aspirazione o dal raccordo di aspirazione fuoriesce polvere o liquido. | Gli accessori non sono montati correttamente.   | Assicurarsi che gli accessori siano collegati saldamente e correttamente.  |
| L'apparecchio si spegne durante il funzionamento.  | L'apparecchio è dotato di un fusibile termico che spegne automaticamente l'apparecchio in caso di surriscaldamento. | Lasciare raffreddare l'apparecchio per circa 15 minuti prima di utilizzarlo di nuovo.  |

### Dati tecnici

Modello:.....BS 1313  
 Alimentazione elettrica:..... 220–240 V~, 50–60 Hz  
 Consumo di corrente:..... 1200 W  
 Classe di protezione: ..... II  
 Tipo di protezione:..... IPX4\*  
 Peso netto:.....ca. 4,9 kg

\* L'apparecchio è conforme al tipo di protezione IPX4. Ciò significa che l'apparecchio è protetto dagli spruzzi d'acqua da tutti i lati.

Si riserva il diritto di apportare modifiche tecniche e di design nel corso dello sviluppo del prodotto.

Questo apparecchio è stato testato secondo tutte le direttive CE in vigore e costruito secondo le ultime norme di sicurezza.

### Smaltimento

#### Significato del simbolo "Eliminazione"



Salvaguardare l'ambiente, gli elettrodomestici non vanno eliminati come rifiuti domestici.

Per l'eliminazione degli elettrodomestici, fare uso dei posti di raccolta previsti per questo tipo e porre quegli elettrodomestici che non sono più in uso.

Si contribuisce così ad evitare un effetto potenziale sull'ambiente e sulla salute, dovuto magari ad una eliminazione sbagliata.

Questo significa un contributo personale alla riutilizzazione, al riciclaggio e altre forme di utilizzazione di elettrodomestici ed apparecchi elettronici usati.

Si possono trovare le corrispondenti informazioni sugli appositi luoghi di raccolta, nelle amministrazioni dei comuni. Il vostro rivenditore e partner contrattuale è anche obbligato a riprendere gratuitamente il vecchio apparecchio.

## WAŻNE:

Najpierw należy zapoznać się z oddzielnie załączoną instrukcją bezpieczeństwa.

### Instrukcja obsługi

Dziękujemy za wybór naszego produktu. Mamy nadzieję, że korzystanie z urządzenia sprawi państwu radość.

Przed rozpoczęciem użytkowania urządzenia przeczytaj uważnie instrukcję obsługi oraz oddzielnie załączone wskazówki bezpieczeństwa. Przechowuj te dokumenty wraz z kartą gwarancyjną, paragonem i, jeśli to możliwe, pudełkiem z opakowaniem wewnętrznym w bezpiecznym miejscu. Jeżeli przekazujesz urządzenie osobom trzecim, dołącz zawsze wszystkie istotne dokumenty.

### Symbolne użyte w tej instrukcji obsługi

Ważne informacje dotyczące bezpieczeństwa użytkownika są specjalnie wyróżnione. Koniecznie stosuj się do tych wskazówek, aby uniknąć wypadków i uszkodzenia urządzenia:



#### OSTRZEŻENIE:

Ostrzega przed zagrożeniami dla zdrowia i wskazuje na potencjalne ryzyka obrażeń.



#### UWAGA:

Wskazuje na potencjalne zagrożenia dla urządzenia lub innych przedmiotów.

### Spis treści

|  |    |
|--|----|
| Przegląd elementów obsługi .....                   | 3  |
| Użytkowanie zgodne z przeznaczeniem .....          | 34 |
| Rozpakowanie urządzenia .....                      | 34 |
| Przegląd elementów obsługi / Zakres dostawy .....  | 35 |
| Ostrzeżenia dotyczące użytkowania urządzenia ..... | 35 |
| Uruchomienie .....                                 | 35 |
| Montowanie uchwytu do przenoszenia .....           | 35 |
| Montaż rolek .....                                 | 35 |
| Wkładanie filtra .....                             | 35 |
| Zakładanie obudowy silnika .....                   | 36 |
| Podłączanie i odłączanie węża .....                | 36 |
| 3-częściowa rura ssąca .....                       | 36 |
| Przystawki dysz .....                              | 36 |
| Suwak powietrza .....                              | 36 |
| Kabel sieciowy .....                               | 36 |
| Włączanie / wyłączanie .....                       | 36 |

|  |    |
|--|----|
| Użytkowanie urządzenia .....                                     | 36 |
| Przygotowanie .....  | 36 |
| Odkurzanie na sucho .....  | 36 |
| Odkurzanie na mokro .....  | 37 |
| Opróżnianie filtra stałego i pojemnika na zanieczyszczenia ..... | 37 |
| Zakończenie pracy .....  | 37 |
| Czyszczenie .....  | 37 |
| Pojemnik zbiorczy .....  | 37 |
| Akcesoria .....  | 37 |
| Obudowa .....  | 37 |
| Przechowywanie .....   | 37 |
| Rozwiązywanie problemów .....                                    | 37 |
| Dane techniczne .....  | 38 |
| Warunki gwarancji .....  | 38 |
| Usuwanie .....   | 39 |
| Znaczenie symbolu „Pojemnik na smieci” .....                     | 39 |

### Użytkowanie zgodne z przeznaczeniem

To urządzenie posiada następujące funkcje:

- Odkurzanie na mokro i na sucho
- Funkcja wentylatora

Przeznaczone jest do użytku domowego i podobnego.

Może być używane tylko w sposób opisany w niniejszej instrukcji obsługi. Nie wolno używać urządzenia do celów komercyjnych.

Każde inne zastosowanie uważane jest za niewłaściwe i może spowodować szkody materialne lub nawet obrażenia ciała.

Producent nie ponosi odpowiedzialności za szkody powstałe w wyniku niewłaściwego użytkowania.

### Rozpakowanie urządzenia

1. Wyjmij urządzenie z opakowania.
2. Usuń wszystkie materiały opakowaniowe, takie jak folie, materiały wypełniające, opaski kablowe i opakowania kartonowe.
3. Sprawdź, czy zawartość opakowania jest kompletna. Niektóre części z zakresu dostawy znajdują się w pojemniku na odpady.
4. Jeżeli zawartość opakowania jest niekompletna lub jeżeli widoczne są uszkodzenia, nie używaj urządzenia. Natychmiast zwróć je do sprzedawcy.

## Przegląd elementów obsługi/ Zakres dostawy

- 1 Rura ssąca, 3-częściowa
- 2 Zasuwa powietrzna
- 3 Wąż ssący
- 4 Włącznik/wyłącznik (I/O)
- 5 Wylot powietrza
- 6 Uchwyt do mocowania dyszy podłogowej
- 7 Uchwyt do przenoszenia
- 8 Obudowa silnika
- 9 Zaczepy do mocowania dysz
- 10 Blokada
- 11 Otwór ssący
- 12 Przyłącze węża
- 13 Pojemnik do zbierania odpadów
- 14 Uchwyt do mocowania końcówek dysz
- 15 Rolki
- 16 Rama podwozia
- 17 Dźwignia do wysuwania i chowania szczotki
- 18 Dysza podłogowa

### Akcesoria

- 19 Dysza szczelinowa
- 20 Dysza szczotkowa

### Bez ilustracji

Filtr stały (do odkurzania na sucho)

Pierścień uszczelniający (do odkurzania na mokro)

Ochronny filtr piankowy

## Ostrzeżenia dotyczące użytkowania urządzenia

### ⚠ OSTRZEŻENIE:

- Używaj urządzenia w wilgotnych pomieszczeniach tylko wtedy, gdy dla twojej ochrony w obwodzie podłączono wcześniej wyłącznik różnicowoprądowy. W razie wątpliwości, skonsultuj się z autoryzowanym elektrykiem.
- Jeżeli urządzenie, które jest wypełnione wodą, przypadkowo się przewróci, zawsze wyjmij wtyczkę z gniazdka ściennego przed ponownym postawieniem go.
- Nigdy nie zasysać cieczy wybuchowych (takich jak olej opałowy, benzyna, rozcieńczalnik do farb, aceton) i pyłów (takich jak pył magnezowy i aluminiowy), gazów palnych oraz nierozcieńczonych rozpuszczalników i kwasów, **istnieje niebezpieczeństwo wybuchu!** Wskutek zawirowań zasysanego powietrza mogą powstawać wybuchowe opary lub mieszaniny. Substancje te mogłyby zaatakować zastosowane części i materiały.

### ⚠ UWAGA:

- Zwrócić uwagę na ograniczony zasięg ze względu na długość kabla!

### ⚠ UWAGA:

- W następujących sytuacjach należy natychmiast wyłączyć urządzenie:
  - W przypadku tworzenia się piany.
  - W przypadku wycieku cieczy.
  - Gdy zbiornik jest pełny.
  - Jeśli urządzenie zostanie przewrócone.
- **Nie odkurzać przy pomocy urządzenia środków czyszczących tworzących pianę!**
- Podczas odkurzania cieczy należy zawsze zdejmować filtr stały. Zamiast niego założyć pierścień uszczelniający.
- Sprawdzić, czy filtr ochronny jest prawidłowo osadzony.
- Przed kolejnym odkurzaniem na sucho wszystkie elementy muszą być ponownie suche.
- Przy odkurzaniu gładkich podłóg na sucho za pomocą dysz podłogowej należy pamiętać, aby używać jej z wysuniętymi szczotkami, aby nie uszkodzić podłogi.

## Uruchomienie

Jeśli nie zostało to jeszcze zrobione, wyjąć dostarczone części z pojemnika na odpady.

### Montowanie uchwytu do przenoszenia

Zamontuj uchwyt do przenoszenia za pomocą dwóch załączonych śrub. Dokręć śruby ręcznie za pomocą odpowiedniego śrubokręta.

### Montaż rolek

Przed użyciem urządzenia należy przymocować rolki do ramy podwozia pojemnika zbiorczego.

1. Zdjąć obudowę silnika z pojemnika zbiorczego, wciskając zatrzaski do wewnątrz.
2. Zdjąć obudowę silnika z pojemnika zbiorczego.
3. Ustawić pojemnik zbiorczy do góry dnem.
4. Włożyć rolki ze sworzniami do oporu w przewidziane otwory.
5. Obrócić pojemnik zbiorczy z powrotem tak, aby stał na rolkach.

### Wkładanie filtra

#### 1. Włożyć filtr stały (tylko przy odkurzaniu na sucho)

Urządzenie jest wyposażone w filtr stały. Jest on łatwy do założenia i czyszczenia.

- Załóż gumową obręcz filtra na krawędź pojemnika na odpady. Służy on jako szczelne zamknięcie obudowy silnika.

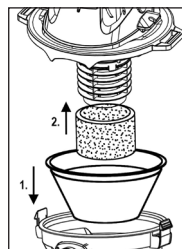

## 2. Ochronny filtr piankowy

Ochronny filtr piankowy znajduje się pod silnikiem. Jest on potrzebny zarówno przy odkurzaniu na mokro, jak i na sucho.

- Jeżeli nie jest on jeszcze zamontowany, należy umieścić filtr ochronny na sitku ssącym.
- Należy regularnie sprawdzać, czy filtr jest prawidłowo zamontowany i w dobrym stanie.

### Zakładanie obudowy silnika

- Ustawić obudowę silnika tak, aby włącznik / wyłącznik znajdował się nad otworem wlotowym.
- Zatrzaski na urządzeniu muszą znajdować się we wgłębieniach obudowy silnika. Docisnąć obudowę silnika do pojemnika na odpady, aż zatrzaski się zatrzasną.

### Podłączanie i odłączanie węża

#### Funkcja ssania

Włożyć króciec węża do otworu ssącego w pojemniku na odpady. Zwrócić uwagę na wgłębienia. Przekręcić wąż zgodnie z ruchem wskazówek zegara, aby go dokręcić.

#### Funkcja wentylatora

Włożyć złącze węża do otworu wydmuchowego na obudowie silnika. Zwrócić uwagę na wgłębienia. Obrócić wąż zgodnie z ruchem wskazówek zegara, aby go dokręcić.

#### Poluzować wąż

Poluzować wąż, obracając go w kierunku przeciwnym do ruchu wskazówek zegara i wyciągając go.

### 3-częściowa rura ssąca

- Włożyć obie rury ssące do siebie bez uchwytu.
- Włożyć cieńszy koniec zmontowanych rur ssących do grubszego końca rury ssącej z uchwytem.
- Aby odłączyć rurki ssące, należy je pociągnąć, lekko obracając.

### Przystawki dysz

- Aby odłączyć końcówki ssące, pociągnij je lekko przekręcając.
- Istnieje kilka sposobów przechowywania ssawki szczotkowej i szczelinowej.
  - Użyj uchwytów nad rolkami lub uchwytów na pokrywie.

#### Dysza podłogowa

Ssawką podłogową można czyścić gładkie powierzchnie i dywany na sucho lub na mokro. Ssawka podłogowa jest wyposażona w rolki ułatwiające prowadzenie.

- Użyj dźwigni, aby przesunąć szczotki na zewnątrz lub do wewnątrz.

Optymalny sposób użycia zależy od stanu podłogi. Zalecamy następujący sposób użycia:

- **Użycie bez szczotkami (●●●●●):**
  - Do odkurzania suchych dywanów (o wysokim runie).
  - Do czyszczenia mokrych, gładkich podłóg. To ustawienie najlepiej nadaje się również do zbierania wody z większych powierzchni. Należy pamiętać, że pojemnik zbiorczy może pomieścić tylko ograniczoną ilość cieczy! W przypadku dodatków pianotwórczych maksymalna ilość napełnienia jest odpowiednio zmniejszona!
- **Użycie ze szczotkami (■ ■ ■ ■ ■):**
  - Do odkurzania suchych, gładkich podłóg i suchych dywanów (o niskim runie).
  - Do czyszczenia (szorowania) mokrych, gładkich podłóg i mokrych dywanów (o niskim runie).

#### Dysza szczelinowa

Do odkurzania w narożnikach, szczelinach itp.

#### Dysza szczotkowa

Do czyszczenia tapicerki lub zastłon.

### Suwak powietrza

Otwórz suwak powietrza na uchwycie węża, aby regulować przepływ powietrza lub poluzować części przyklejone do dyszy.

### Kabel sieciowy

- Do pracy należy całkowicie rozwinąć przewód zasilający.
- Po zakończeniu pracy należy najpierw odczekać, aż obudowa silnika ostygnie. Następnie można owinać przewód sieciowy wokół obudowy silnika.

### Włączanie / wyłączanie

Włącznik włączania / wyłączania służy do włączania (I) i wyłączania (O) urządzenia.

## Użytkowanie urządzenia

### Przygotowanie

1. Wybierz żądane wyposażenie dodatkowe.
2. Rozwiń całkowicie przewód zasilający.
3. Sprawdź, czy napięcie sieciowe, z którego chcesz korzystać, jest zgodne z danymi na tabliczce znamionowej.

### Odkurzanie na sucho

1. Umieść filtr stały w pojemniku na odpady.
2. Umieść obudowę silnika w zagłębieniach na zatrzaskach, aż zaskoczą na swoje miejsce.
3. Zamontować wyposażenie dodatkowe.
4. Włożyć wtyczkę sieciową do prawidłowo zainstalowanego gniazdka z uziemieniem.
5. Włączyć urządzenie.

6. Teraz odkurzać ze stałą prędkością. Nie jest konieczne dociskanie.

### Odkurzenie na mokro

1. Wyciągnąć wtyczkę sieciową z gniazdka.
2. Wyjąć filtr stały.
3. Umieścić obudowę silnika w zagłębieniach na zatrzaskach, aż zaskoczą na swoje miejsce.
4. Założyć akcesoria.
5. Włożyć wtyczkę sieciową do prawidłowo zainstalowanego gniazdka z uziemieniem.
6. Włączyć urządzenie.

Pojemnik zbiorczy może pomieścić tylko ograniczoną ilość cieczy! W przypadku tworzenia się piany w pojemniku zbiorczym, maksymalna pojemność zbiornika zostanie odpowiednio zmniejszona! Gdy zbiornik jest pełny, zawór pływakowy zamyka otwór ssący, a silnik pracuje ze zwiększoną prędkością. Natychmiast wyłączyć i opróżnić urządzenie.

### Opróżnianie filtra stałego i pojemnika na zanieczyszczenia

1. Wyłączyć urządzenie za pomocą włącznika / wyłącznika. Wyciągnąć wtyczkę sieciową z gniazdka.
2. Odlączyć obudowę silnika od pojemnika na odpady, wciskając blokady do środka. Zdjąć obudowę silnika.
3. W razie potrzeby wyjąć filtr stały. Wytrząsnąć go.
4. Wyjąć wąż ssący.
5. Opróżnić pojemnik na odpady.
6. W razie potrzeby włożyć filtr stały z powrotem do pojemnika na odpady.
7. Ponownie zamontować przyłączy węża i obudowę silnika.
8. Wznowić pracę.

### Zakończenie pracy

1. Wyłączyć urządzenie.
2. Wyciągnąć wtyczkę sieciową z gniazdka.

## Czyszczenie

### ⚠ OSTRZEŻENIE:

- Przed czyszczeniem lub konserwacją urządzenia należy wyjąć wtyczkę z gniazdka.

### ⚠ OSTRZEŻENIE:

- Nigdy nie zanurzaj obudowy silnika w wodzie w celu jej wyczyszczenia. Może to spowodować porażenie prądem lub pożar.

### ⚠ UWAGA:

- Nie używać szczotki drucianej ani innych przedmiotów ściernych.
- Nie używaj ostrych lub ściernych środków czyszczących.

### Pojemnik zbiorczy

- Po użyciu wypłukać pojemnik zbiorczy czystą wodą.
- Zanieczyszczenia znajdujące się w pojemniku można usunąć za pomocą gąbki lub nylonowej szczotki.

### Akcesoria

- Wszystkie akcesoria można czyścić w ciepłej wodzie z odrobiną płynu do ręcznego mycia naczyń. Jeśli nie są bardzo zabrudzone, można je po prostu wytrzeć.
- Splucz czystą wodą i wysusz części. Nie uruchamiaj urządzenia, dopóki wszystkie filtry nie będą całkowicie suche.

### Obudowa

Obudowę można czyścić lekko zwilżoną ściereczką.

## Przechowywanie

- Wyczyścić urządzenie zgodnie z opisem i pozostaw do całkowitego wyschnięcia.
- Przewód sieciowy można owinać wokół obudowy silnika.
- Element mocujący (6) przeznaczony jest wyłącznie do dyszy podłogowej bez rury i węża.



- Zalecamy przechowywanie urządzenia w oryginalnym opakowaniu, jeżeli nie zamierzasz go używać przez dłuższy czas.
- Zawsze przechowuj urządzenie poza zasięgiem dzieci w dobrze wentylowanym i suchym miejscu.

## Rozwiązywanie problemów

| Problem                | Możliwa przyczyna             | Środek zaradczy                                   |
|------------------------|-------------------------------|---|
| Urządzenie nie działa. | Urządzenie nie jest zasilane. | Sprawdzić gniazdko przy pomocy innego urządzenia. |
|                        |                               | Prawidłowo włożyć wtyczkę sieciową.               |
|                        |                               | Sprawdzić bezpiecznik domowy.                     |

| Problem  | Możliwa przyczyna   | Środek zaradczy   |
|--|---|---|
| Urządzenie nie zasyssa się.  | Zbiornik jest pełny.  | Opróżnić pojemnik na odpady.  |
|  | W wężu ssącym lub dyszy ssącej znajduje się ciało obce.   | Sprawdzić, czy w akcesoriach nie ma obcych przedmiotów.                               |
|  | Urządzenie przewróciło się.   | 1. Wyłączyć urządzenie.<br>2. Utrzymać silnik w stanie bezruchu.<br>3. Wznović pracę. |
| Kurz lub plyn wycieka z rury teleskopowej, węża ssącego lub przyłącza ssącego. | Akcesoria nie są prawidłowo zamontowane.  | Upewnić się, że akcesoria są mocno i prawidłowo podłączone.                           |
| Urządzenie wyłącza się podczas pracy.  | Urządzenie jest wyposażone w bezpiecznik temperatury, który automatycznie wyłącza urządzenie w przypadku przegrzania. | Przed ponownym użyciem pozostawić urządzenie na ok. 15 minut do ostygnięcia.          |

## Dane techniczne

Model:.....BS 1313  
Zasilanie:.....220–240 V~, 50–60 Hz  
Pobór mocy:.....1200 W  
Klasa ochrony:.....II  
Typ ochrony:.....IPX4\*  
Waga netto:.....ok. 4,9 kg

\* Urządzenie spełnia wymagania klasy ochrony IPX4. Oznacza to, że urządzenie jest zabezpieczone przed wodą rozpryskową ze wszystkich stron.

Zastrzegamy sobie prawo wprowadzania zmian technicznych i projektowych w trakcie ciągłego rozwoju produktu.

To urządzenie zostało przetestowane zgodnie z wszystkimi obowiązującymi, aktualnymi dyrektywami CE i zbudowane zgodnie z najnowszymi przepisami bezpieczeństwa.

## Warunki gwarancji

Przyznajemy 24 miesiące gwarancji na produkt licząc od daty zakupu.

W tym okresie będziemy bezpłatnie usuwać w terminie 14 dni od daty dostarczenia wadliwego sprzętu z kartą gwarancyjną do miejsca zakupu wszystkie uszkodzenia powstałe w tym urządzeniu na skutek wady materiałów lub wadliwego wykonania, naprawiając oraz wymieniając wadliwe części lub (jeśli uznamy za stosowne) wymieniając całe urządzenie na nowe.

Sprzęt do naprawy powinien być dostarczony w komplecie wraz z dowodem zakupu oraz z ważną kartą gwarancyjną do sprzedawcy w miarę możliwości w oryginalnym opakowaniu lub innym odpowiednim dla zabezpieczenia przed uszkodzeniem. W razie braku kompletnego opakowania fabrycznego, ryzyko uszkodzenia sprzętu podczas transportu do i z miejsca zakupu ponosi reklamujący.

Naprawa gwarancyjna nie dotyczy czynności przewidzianych w instrukcji obsługi, do wykonania których zobowiązany jest użytkownik we własnym zakresie i na własny koszt.

### Gwarancja nie obejmuje:

- mechanicznych, termicznych, chemicznych uszkodzeń sprzętu i wywołanych nimi wad,
- uszkodzeń powstałych w wyniku działania sił zewnętrznych takich jak wyładowania atmosferyczne, zmiana napięcia zasilania i innych zdarzeń losowych,
- nieprawidłowego ustawienia wartości napięcia elektrycznego, zasilanie z nieodpowiedniego gniazda zasilania,
- sznurów połączeniowych, sieciowych, żarówek, baterii, akumulatorów,
- uszkodzeń wyrobu powstałych w wyniku niewłaściwego lub niezgodnego z instrukcją jego użytkowania, przechowywania, konserwacji, samowolnego zrywania plomb oraz wszelkich przeróbek i zmian konstrukcyjnych dokonanych przez użytkownika lub osoby niepowołane,
- roszczeń z tytułu parametrów technicznych wyrobu, o ile są one zgodne z podanymi przez producenta,
- prawidłowego zużycia i uszkodzeń, które mają nieistotny wpływ na wartość lub działanie tego urządzenia.

Karta gwarancyjna bez pieczęci sklepu, daty sprzedaży, nie wypełniona, źle wypełniona, ze śladami poprawek, nieczytelna wskutek zniszczenia, bez możliwości ustalenia miejsca sprzedaży oraz dołączonego dowodu zakupu jest nieważna.

Korzystanie z usług gwarancyjnych nie jest możliwe po upływie daty ważności gwarancji. Gwarancja na części lub całe urządzenie, które są wymieniane kończy się, wraz z końcem gwarancji na to urządzenie.

Wszystkie inne roszczenia, wliczając w to odszkodowania są wykluczone chyba, że prawo przewiduje inaczej. Roszczenia wykraczające poza tą umowę nie są uwzględniane przez tą gwarancję.

Gwarancja na sprzedany towar konsumpcyjny nie wyłącza, nie ogranicza ani nie zawiesza uprawnień kupującego wynikających z niezgodności towaru z umową.

Gwarancja oraz zawarte w niej warunki obowiązują na terenie Rzeczypospolitej Polskiej.

Dystrybutor:  
CTC Clatronic Sp. z o.o  
Ul. Brzeska 1  
45-960 Opole

## Usuwanie

### Znaczenie symbolu „Pojemnik na śmieci”



Proszę oszczędzać nasze środowisko, sprzęt elektryczny nie należy do śmieci domowych.

Proszę korzystać z punktów zbiorczych, przewidzianych do zdawania sprzętu elektrycznego, i tam proszę oddawać sprzęt elektryczny, którego już nie będą Państwo używać.

Tym sposobem pomagają Państwo unikać potencjalnych następstw niewłaściwego usuwania odpadów, mających wpływ na środowisko i zdrowie ludzi.

Tą drogą przyczyniają się Państwo do ponownego użycia, do recyklingu i do innych form wykorzystania starego sprzętu elektrycznego i elektronicznego.

Informacje, gdzie można zdać sprzęt, otrzymają Państwo w swoich urzędach komunalnych lub w administracji gminy. Twój sprzedawca i partner umowny jest również zobowiązany do bezpłatnego odbioru starego urządzenia.

## FONTOS:

Először feltétlenül olvassa el a külön mellékelt biztonsági utasításokat.

### Használati utasítás

Köszönjük, hogy a termékünket választotta. Reméljük, elégedetten használja majd a készüléket.

A készülék használata előtt nagyon figyelmesen olvassa el a használati útmutatót és a külön mellékelt biztonsági utasításokat. Tartsa ezeket a dokumentumokat, beleértve a jótállási jegyet, a blokkot és lehetőség szerint a belső csomagolással ellátott dobozt is, biztonságos helyen. Ha a készüléket harmadik félnek adja tovább, mindig mellékelje az összes vonatkozó dokumentumot.

#### A használati útmutatóban található szimbólumok

Az ön biztonságára vonatkozó utasítások kifejezetten meg vannak különböztetve. Kérjük, mindenképpen ügyeljen ezekre annak érdekében, hogy elkerülje a baleseteket és a készülék károsodását:

#### FIGYELMEZTETÉS:

Egészségét károsító veszélyforrásokra figyelmeztet és rámutat a lehetséges sérülési lehetőségekre.

#### VIGYÁZAT:

Lehetséges veszélyre utal, mely a készülékben vagy más tárgyban kárt tehet.

### Tartalom

|   |    |
|---|----|
| A kezelőelemek áttekintése .....                      | 3  |
| Rendeltetésszerű használat .....                      | 40 |
| A készülék kicsomagolása .....                        | 40 |
| A kezelőelemek áttekintése/A csomag tartalma .....    | 41 |
| A készülék használatára vonatkozó figyelmeztetések... | 41 |
| Üzembe helyezés .....                                 | 41 |
| A hordozófogantyú felszerelése.....                   | 41 |
| A görgők felszerelése.....                            | 41 |
| A szűrő behelyezése.....                              | 41 |
| A motorház felhelyezése.....                          | 42 |
| A tömlő csatlakoztatása és leválasztása .....         | 42 |
| 3-részes szívócső .....                               | 42 |
| Fűvókák rögzítése.....                                | 42 |
| Levegő csúszka .....                                  | 42 |
| Hálózati kábel.....                                   | 42 |
| Bekapcsolás / kikapcsolás.....                        | 42 |

|   |    |
|---|----|
| A készülék használata .....                         | 42 |
| Előkészítés .....                                   | 42 |
| Porszívózás száraz.....                             | 42 |
| Nedves porszívózás.....                             | 42 |
| Az állandó szűrő és a gyűjtőtartály kiürítése ..... | 43 |
| Működés befejezése .....                            | 43 |
| Tisztítás .....                                     | 43 |
| Gyűjtőedény .....                                   | 43 |
| Tartozékok .....                                    | 43 |
| Ház .....   | 43 |
| Tárolás .....                                       | 43 |
| Hibaelhárítás.....                                  | 43 |
| Műszaki adatok .....                                | 44 |
| Hulladékkezelés .....                               | 44 |
| A „kuka” piktogram jelentése.....                   | 44 |

### Rendeltetészerű használat

Ez a készülék a következő funkciókkal rendelkezik:

- Nedves és száraz porszívózás
- Ventilátor funkció

Háztartási és hasonló használatra szánták.

Kizárólag a jelen használati utasításban leírt módon szabad használni. A készüléket nem szabad kereskedelmi célokra használni.

Minden más használat nem megfelelőnek minősül, és anyagi károkat vagy akár személyi sérülést is okozhat.

A gyártó nem vállal felelősséget a nem rendeltetészerű használatból eredő károkért.

### A készülék kicsomagolása

1. Vegye ki a készüléket a csomagolásából.
2. Távolítsa el minden csomagolóanyagot, például fóliákat, töltőanyagot, kábelkötegelőket és kartoncsoomagolást.
3. Ellenőrizze a szállítási terjedelem teljességét. A gyűjtőtartályban a szállítási terjedelem egyes részei találhatóak.
4. Ha a csomagolás tartalma hiányos, vagy ha sérülések észlelhetők, ne működtesse a készüléket. Azonnal juttassa vissza a kereskedőhöz.



## A kezelőelemek áttekintése / A csomag tartalma

- 1 Szívócső, 3 darab
- 2 Levegőcsúszda
- 3 Szívócső
- 4 Be- /kikapcsoló (I/O)
- 5 Levegő kimeneti nyílás
- 6 A padlófűvóka rögzítőszerkezete
- 7 Hordozófogantyú
- 8 Motorház
- 9 Fűvóka-felszerelések rögzítőszerkezete
- 10 Zárószerkezet
- 11 Szívónyílás
- 12 Tömölcsatlakozás
- 13 Gyűjtőtartály
- 14 A fűvóka-felszerelések rögzítőszerkezete
- 15 Görgők
- 16 Alvázkeret
- 17 Kar a kafe ki- és behúzásához és visszahúzásához
- 18 Padlófűvóka

### Tartozékok

- 19 Fugafűvóka
- 20 Kefés fűvóka

### Ábra nélkül

Állandó szűrő (száraz porszívózáshoz)  
Tömítőgyűrű (nedves porszívózáshoz)  
Védő habszűrő

## A készülék használatára vonatkozó figyelmeztetések

### ⚠ FIGYELMEZTETÉS:

- A készüléket csak akkor használja nedves helyiségekben, ha az áramkörbe az Ön védelme érdekében előbbre egy hibásáramú megszakítót csatlakoztattak. Kétség esetén forduljon egy erre felhatalmazott villanyszerelőhöz.
- Ha a vízzel töltött készülék véletlenül felborulna, mindig húzza ki a konnektorból, mielőtt újra felállítaná.
- Soha ne használja a készüléket robbanásveszélyes folyadékok (pl. fűtőolaj, benzin, festékhígító, aceton) és porok (pl. magnézium- és alumíniumpor), gyúlékony gázok, valamint hígítatlan oldószerek és savak felszívására, **robbanásveszély áll fenn!** A szívólevégő örvénylésével robbanásveszélyes gőzök vagy keverékek keletkezhetnek. Ezek az anyagok megtámadhatják a felhasznált alkatrészeket és anyagokat.

### ⚠ VIGYÁZAT:

- Figyeljen a kábelhossz miatt korlátozott hatótávolságra!

### ⚠ VIGYÁZAT:

- Az alábbi helyzetekben azonnal kapcsolja ki a készüléket:
  - Habképződés esetén.
  - Folyadék szívárgása esetén.
  - Ha a tartály megtelt.
  - Ha a készülék felborul.
- **Ne porszívózzon habképző tisztítószerrel a készülékkel!**
- Folyadékok porszívózásakor mindig távolítsa el az állandó szűrőt. Helyette helyezze be a tömítőgyűrűt.
- Ellenőrizze, hogy a védőszűrő helyesen van-e behelyezve.
- Mielőtt a következő alkalommal újra porszívózik, minden alkatrésznek újra száraznak kell lennie.
- Ha sima padlót porszívózik szárazon a padlófűvóka-val, akkor a padló sérülésének elkerülése érdekében mindenképpen a kefék kihúzásával használja.

## Üzembe helyezés

Ha még nem tette meg, vegye ki a szállított alkatrészeket a gyűjtőtartályból.

### A hordozófogantyú felszerelése

Szerelje fel a hordozófogantyút a mellékelt két csavarral. Kézrel húzza meg a csavarokat egy megfelelő csavarhúzóval.

### A görgők felszerelése

A készülék használata előtt rögzítse a görgőket a gyűjtőtartály alvázához.

1. A reteszek befelé történő benyomásával vegye le a motortartályt a gyűjtőtartályról.
2. Vegye ki a motorházat a gyűjtőtartályból.
3. Fordítsa a gyűjtőedényt fejjel lefelé.
4. Helyezze a görgőket a csapokkal együtt a megadott lyukakba, ameddig csak lehet.
5. Fordítsa a gyűjtőtartályt ismét fejjel lefelé, hogy a görgőkön álljon.

### A szűrő behelyezése

#### 1. Helyezze be az állandó szűrőt (csak száraz porszívózás esetén)

A készülék állandó szűrővel rendelkezik. Ez könnyen behelyezhető és tisztítható.

- Helyezze az állandó szűrő gumiperemét a gyűjtőtartály pereme fölé. Ez légmentes lezárásként szolgál a motorház számára.

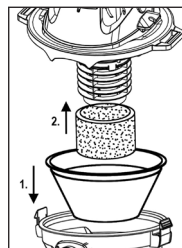

## 2. Védő habszűrő

A motor alatt egy védő habszűrő található. Nedves és száraz porszívózásnál egyaránt szükség van rá.

- Ha még nincs felszerelve, helyezze a védőszűrőt a szivószűrőre.
- Rendszeresen ellenőrizze, hogy a szűrő megfelelően van-e felszerelve és jó állapotban van-e.

### A motorház felhelyezése

- Igazítsa a motorházat úgy, hogy a be-/kikapcsoló a szivónyílás fölé kerüljön.
- A készüléken lévő reteszeknek a motorház mélyedéseiben kell lenniük. Nyomja rá a motorházat a gyűjtőtartályra, amíg a reteszek be nem reteszeldnek.

### A tömlő csatlakoztatása és leválasztása

#### Szivási funkció

Helyezze a tömlőcsatlakozást a gyűjtőtartály szivónyílásába. Figyeljen a mélyedésekre. A tömlő meghúzásához forgassa el a tömlőt az óramutató járásával megegyező irányba.

#### Ventilátor funkció

Helyezze a tömlőcsatlakozást a motorház kifúvónyílásába. Figyeljen a mélyedésekre. A tömlő meghúzásához forgassa el a tömlőt az óramutató járásával megegyező irányba.

#### Lazítsa meg a tömlőt

Lazítsa meg a tömlőt az óramutató járásával ellentétes irányban elforgatva és kihúzva.

### 3-részes szívócső

- Illessze egymásba a két szívócsövet a tartó nélkül.
- Helyezze az összeszerelt szívócsövek vékonyabb végét a tartóval ellátott szívócső vastagabb végébe.
- A szívócsövek leválasztásához húzza ki őket, miközben kissé elforgatja őket.

### Fúvókák rögzítése

- A fúvókatarozékok leválasztásához húzza le őket enyhén csavarással.
- A keféfúvókát és a résfúvókát többféleképpen tárolhatja.
  - Használja a hengerek feletti tartókat vagy a fedélen lévő tartókat.

#### Padlófúvóka

A padlófúvókával szárazon vagy nedvesen tisztíthatja a sima felületeket és a szőnyegeket. A padlófúvóka görgőkkel van felszerelve a könnyebb vezetés érdekében.

- A kar segítségével a keféket kifelé vagy befelé mozgathatja.

Az optimális használat a padló állapotától függ. A következő használatot ajánljuk:

- **Kefék nélküli használat (  ):**
  - Száraz szőnyegek (magas bolyhos) porszívózásához.

- Nedves, sima padlók tisztításához. Ez a beállítás a legalkalmasabb a víz nagyobb területekről történő felszedésére is. Vegye figyelembe, hogy a gyűjtőtartály csak korlátozott mennyiségű folyadékot képes befogadni! A maximális töltési mennyiség habképző adalékanyagok esetén ennek megfelelően csökken!

- **Használja a kefékkel (  ):**

- Száraz, sima padlók és száraz szőnyegek (alacsony bolyhos) porszívózásához.
- Nedves, sima padlók és nedves szőnyegek (alacsony bolyhos) tisztításához (súrolásához).

#### Résfúvóka

Sarkok és rések stb. porszívózásához.

#### Kefés fúvóka

Kárpitok vagy függönyök tisztításához.

### Levegő csúszka

Nyissa ki a tömlő fogantyúján lévő levegőcsúszkát a levegő szabályozásához vagy a fúvókához tapadó alkatrészek fellazításához.

### Hálózati kábel

- A működéshez tekerje ki teljesen a hálózati kábelt.
- Működés után először hagyja lehűlni a motorházat. Ezután a hálózati kábelt a motorház köré tekerheti.

### Bekapcsolás / kikapcsolás

A készüléket a be-/kikapcsoló kapcsolóval kapcsolja be (I) és ki (O).

## A készülék használata

### Előkészítés

1. Válassza ki a kívánt tartozékokat.
2. Tekerje ki teljesen a hálózati kábelt.
3. Ellenőrizze, hogy a használni kívánt hálózati feszültség megfelel-e a névtáblán szereplő adatoknak.

### Porszívózás száraz

1. Helyezze az állandó szűrőt a gyűjtőtartályba.
2. Helyezze a motortartó burkolatot a reteszek mélyedéseivel a helyére, amíg azok be nem kattannak.
3. Szerelje fel a tartozékokat.
4. Helyezze be a hálózati dugót egy megfelelően felszerelt földelt aljzatba.
5. Kapcsolja be a készüléket.
6. Most porszívózzon egyenletes sebességgel. Nem szükséges lenyomni.

### Nedves porszívózás

1. Húzza ki a hálózati dugót a konnektorból.
2. Vegye ki az állandó szűrőt.

- Helyezze a motortartó burkolatot a reteszek mélyedéseivel a helyére, amíg azok be nem kattannak.
- Szerelje fel a tartozékokat.
- Helyezze a hálózati dugót egy megfelelően felszerelt földelt aljzatba.
- Kapcsolja be a készüléket.  
A gyűjtőtartály csak korlátozott mennyiségű folyadékot képes befogadni! Ha a gyűjtőtartályban hab képződik, a maximális gyűjtési mennyiség ennek megfelelően csökken! Amikor a tartály megtelt, az úszószelep lezárja a szívónyílást, és a motor megnövelt fordulatszámon működik. Azonnal kapcsolja ki és ürítse ki a készüléket.

#### Az állandó szűrő és a gyűjtőtartály kiürítése

- Kapcsolja ki a készüléket a be-/kikapcsolóval. Húzza ki a hálózati dugót a konnektorból.
- A záruk befelé nyomásával vegye le a motortartályt a gyűjtőtartályról. Vegye ki a motorházat.
- Szükség esetén vegye ki az állandó szűrőt. Rázza ki.
- Vegye ki a szívótömlőt.
- Ürítse ki a gyűjtőtartályt.
- Ha szükséges, tegye vissza az állandó szűrőt a gyűjtőtartályba.
- Szerelje vissza a tömlőcsatlakozást és a motorházat.
- Folytassa a működést.

#### Működés befejezése

- Kapcsolja ki a készüléket.
- Húzza ki a hálózati dugót a konnektorból.

### Tisztítás

#### ⚠ FIGYELMEZTETÉS:

- A készülék tisztítása vagy karbantartása előtt húzza ki a hálózati dugót a konnektorból.
- Tisztítás céljából soha ne merítse a motorházát vízbe. Ez áramütést vagy tüzet okozhat.

#### ⚠ VIGYÁZAT:

- Ne használjon drótkéfév vagy más csiszoló tárgyakat.
- Ne használjon durva vagy súroló hatású tisztítószereket.

#### Gyűjtőedény

- Használat után öblítse ki a gyűjtőtartályt tiszta vízzel.
- A tartályban lévő szennyeződések szivaccsal vagy nejlonkefével távolíthatja el.

#### Tartozékok

- Az összes tartozékot meleg öblítővízben, kevés kézi mosogatószerrel tisztíthatja. Ha nem nagyon szennyezettek, akkor egyszerűen lecsapolhatja őket.
- Öblítse ki tiszta vízzel, és szárítsa meg az alkatrészeket. Ne helyezze újra üzembe a készüléket, amíg az összes szűrő teljesen meg nem száradt

#### Ház

A ház egy enyhén nedves ruhával tisztára törölhető.

### Tárolás

- Tisztítsa meg a készüléket a leírak szerint, és hagyja teljesen megszáradni.
- A hálózati kábelt a motorház köré tekerheti.
- A rögzítőeszköz (6) kizárólag a cső és tömlő nélküli padlófűvókához való.



- Javasoljuk, hogy a készüléket az eredeti csomagolásban tárolja, ha hosszabb ideig nem kívánja használni.
- A készüléket mindig gyermekek elől elzárva, jól szellőző és száraz helyen tárolja.

### Hibaelhárítás

| Probléma                | Lehetséges ok                                      | Megoldás   |
|-------------------------|--|--|
| A készülék nem működik. | A készüléknek nincs áramellátása.                  | Ellenőrizze az aljzatot egy másik készülékkel.   |
|                         |  | Helyesen dugja be a hálózati dugót.  |
|                         |  | Ellenőrizze a házi biztosítékot.   |
| A készülék nem szív.    | A gyűjtőtartály megtelt.                           | Ürítse ki a gyűjtőtartályt.  |
|                         | Idegen tárgy van a szívótömlőben vagy a fűvókában. | Ellenőrizze a tartozékokat idegen tárgyakra.   |
|                         | A készülék felbuzult.                              | 1. Kapcsolja ki a készüléket.<br>2. Tartsa fenn a motor leállítását.<br>3. Folytassa a működést. |

| Probléma   | Lehetséges ok   | Megoldás  |
|--|---|---|
| Por vagy folyadék szivárog a teleszkópos csőből, a szivótömlőből vagy a szivócsatlakozásból. | A tartozékok nincsenek megfelelően felszerelve.   | Ellenőrizze, hogy a tartozékok szilárdan és helyesen vannak-e csatlakoztatva. |
| A készülék működés közben kikapcsol.   | A készülék hőmérsékletbiztosítóval van felszerelve, amely túlmelegedés esetén automatikusan kikapcsolja a készüléket. | Újbóli használat előtt hagyja a készüléket kb. 15 percig lehűlni.             |

## Műszaki adatok

Modell:.....BS 1313  
Tápellátás:.....220–240 V~, 50–60 Hz  
Energiafogyasztás: .....1200 W  
Védelmi osztály:.....II  
Védelem típusa:.....IPX4\*  
Nettó súly: .....kb. 4,9 kg

\* A készülék megfelel az IPX4 védelmi típusnak. Ez azt jelenti, hogy a készülék minden oldalról védett a fröccsenő vízzel szemben.

A műszaki és kivitelezési módosítások jogát a folyamatos termékfejlesztés miatt fenntartjuk.

Ezt a készüléket az összes vonatkozó, hatályos CE-irányelvnek megfelelően tesztelték, és a legújabb biztonsági előírásoknak megfelelően gyártották.

## Hulladékkezelés

### A „kuka” piktogram jelentése



Kímélje környezetünket, az elektromos készülékek nem a háztartási szemétként való!

Használja az elektromos készülékek ártalmatlanítására kijelölt gyűjtőhelyeket, ott adja le azokat az elektromos készülékeit, amelyeket többé már nem kíván használni!

Ezzel segítséget nyújt ahhoz, hogy elkerülhetők legyenek azok a hatások, amelyeket a helytelen „szemétre dobás” gyakorolhat a környezetre és az emberi egészségre.

Ezzel hozzájárul az újrahasznosításhoz, a recyclinghoz és a kiöregedett elektromos és elektronikus készülékek értékesítésének egyéb formáihoz.

Az önkormányzatoknál vagy a polgármesteri hivatalokban tájékoztatást kaphat arról, hogy hova viheti a kiselejtezett készülékeit. Az Ön kereskedője és szerződéses partnere köteles a régi készüléket is ingyenesen visszavenni.

## ВАЖНО:

Обязательно сначала прочитайте отдельно прилагаемые инструкции по технике безопасности.

### Руководство по эксплуатации

Спасибо за выбор нашего продукта. Надеемся, он вам понравится.

Перед использованием данного прибора внимательно прочитайте инструкцию по эксплуатации и отдельно прилагаемые инструкции по технике безопасности. Храните эти документы, включая гарантийный талон, чек и, по возможности, коробку с внутренней упаковкой в надежном месте. Если вы передаете прибор третьему лицу, всегда прикладывайте к нему все соответствующие документы.

### Символы применяемые в данном руководстве пользователя

Важные рекомендации для обеспечения вашей безопасности обозначены по особому. Обязательно следуйте этим рекомендациям, чтобы предотвратить несчастный случай или поломку изделия:



#### ПРЕДУПРЕЖДЕНИЕ:

Предупреждает об опасности для здоровья и возможном риске получения травмы.



#### ВНИМАНИЕ:

Указывает на возможную опасность для изделия и других окружающих предметов.

### Содержание

|   |    |
|---|----|
| Обзор деталей прибора.....                    | 3  |
| Предполагаемое использование .....            | 45 |
| Распаковка прибора.....                       | 45 |
| Обзор деталей прибора/Комплект поставки ..... | 46 |
| Предупреждения по использованию прибора.....  | 46 |
| Ввод в эксплуатацию.....                      | 46 |
| Установка ручки для переноски.....            | 46 |
| Монтаж роликов .....                          | 46 |
| Установка фильтра .....                       | 47 |
| Установка корпуса двигателя .....             | 47 |
| Подключение и отключение шланга .....         | 47 |
| Всасывающая трубка из 3 частей .....          | 47 |
| Насадки .....                                 | 47 |
| Заслонка воздуха .....                        | 47 |
| Сетевой кабель .....                          | 47 |
| Включение/выключение .....                    | 47 |

|  |    |
|--|----|
| Использование прибора .....  | 48 |
| Подготовка .....   | 48 |
| Сухая уборка пылесосом .....   | 48 |
| Влажная уборка .....   | 48 |
| Опорожнение постоянного фильтра и<br>контейнера для сбора мусора ..... | 48 |
| Окончание работы .....   | 48 |
| Чистка .....   | 48 |
| Контейнер для сбора .....  | 48 |
| Аксессуары .....   | 48 |
| Корпус.....  | 48 |
| Хранение .....   | 48 |
| Устранение неполадок.....  | 49 |
| Технические данные .....   | 49 |
| Утилизация .....   | 49 |
| Значение символа «корзина» .....                                       | 49 |

### Предполагаемое использование

Этот прибор имеет следующие функции:

- Влажная и сухая уборка
- Функция вентилятора

Он предназначен для бытового и аналогичного использования.

Его можно использовать только так, как описано в данной инструкции. Запрещается использовать прибор в коммерческих целях.

Любое другое использование считается ненадлежащим и может привести к повреждению имущества или даже к травмам.

Производитель не несет ответственности за ущерб, причиненный в результате неправильного использования.

### Распаковка прибора

1. Извлеките прибор из упаковки.
2. Удалите все упаковочные материалы, такие как фольга, наполнитель, кабельные стяжки и картонная упаковка.
3. Проверьте комплект поставки на комплектность. Некоторые детали из комплекта поставки можно найти в контейнере для сбора мусора.
4. Если содержимое упаковки неполное или если можно обнаружить повреждения, не эксплуатируйте прибор. Немедленно верните его дилеру.

## Обзор деталей прибора/ Комплект поставки

- 1 Всасывающая труба, 3-секционная
- 2 Воздушная заслонка
- 3 Всасывающий шланг
- 4 Переключатель включения/выключения (I/O)
- 5 Выпуск воздуха
- 6 Навесное устройство для напольной насадки
- 7 Ручка для переноски
- 8 Корпус двигателя
- 9 Приспособление для крепления насадок
- 10 Запорное устройство
- 11 Всасывающее отверстие
- 12 Шланговое соединение
- 13 Контейнер для сбора мусора
- 14 Устройство для крепления насадок
- 15 Ролики
- 16 Шасси
- 17 Рычаг для выдвигения и втягивания щетки
- 18 Насадка для пола

### Принадлежности

- 19 Насадка для щелей
- 20 Щеточная насадка

### Без иллюстрации

Постоянный фильтр (для сухой уборки)

Уплотнительное кольцо (для влажной уборки)

Защитный поролоновый фильтр

## Предупреждения по использованию прибора

### ПРЕДУПРЕЖДЕНИЕ:

- Используйте прибор во влажных помещениях только в том случае, если для вашей защиты перед ним в цепи подключен автоматический выключатель остаточного тока. В случае сомнений обратитесь к уполномоченному электрику.
- Если прибор, наполненный водой, случайно опрокинется, всегда вынимайте вилку из розетки, прежде чем снова ставить его на место.
- Никогда не используйте его для всасывания взрывоопасных жидкостей (таких как печное топливо, бензин, растворитель краски, ацетон) и пыли (такой как магниевая и алюминиевая пыль), горючих газов, а также неразбавленных растворителей и кислот, **существует опасность взрыва!** Взрывоопасные пары или смеси могут образоваться в результате завихрения всасываемого воздуха. Эти вещества могут поразить используемые детали и материалы.

### ВНИМАНИЕ:

- Обратите внимание на ограниченный радиус действия из-за длины кабеля!
- Немедленно выключите прибор в следующих ситуациях:
  - В случае образования пены.
  - В случае утечки жидкости.
  - Если контейнер переполнен.
  - Если прибор опрокинут.
- **Не всасывайте пылесосом пенообразующие чистящие средства!**
- При вакуумировании жидкостей всегда снимайте постоянный фильтр. Вставьте вместо него уплотнительное кольцо.
- Проверьте, правильно ли установлен защитный фильтр.
- Перед следующей сухой уборкой пылесосом все компоненты должны быть снова сухими.
- При сухой уборке гладких полов пылесосом с насадкой для пола обязательно используйте ее с выдвинутыми щетками, чтобы не повредить пол.

## Ввод в эксплуатацию

Если это еще не сделано, извлеките поставляемые детали из контейнера для сбора мусора.

### Установка ручки для переноски

Установите ручку для переноски с помощью двух прилагаемых винтов. Затяните винты вручную с помощью подходящей отвертки.

### Монтаж роликов

Перед использованием устройства прикрепите ролики к шасси контейнера для сбора мусора.

1. Отсоедините корпус двигателя от контейнера для сбора мусора, нажав на защелку внутрь.
2. Извлеките корпус двигателя из контейнера для сбора мусора.
3. Переверните контейнер для сбора мусора вверх дном.
4. Вставьте ролики со штифтами в предусмотренные отверстия до упора.
5. Снова переверните контейнер для сбора мусора вверх дном, чтобы он стоял на роликах.

## Установка фильтра

### 1. Вставьте постоянный фильтр (только при сухой уборке)

Прибор оснащен постоянным фильтром. Его легко вставлять и чистить.

- Наденьте резиновый обод постоянного фильтра на край контейнера для сбора мусора. Он служит герметичным уплотнением для корпуса двигателя.

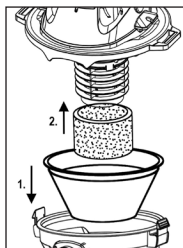

### 2. Защитный поролоновый фильтр

Защитный поролоновый фильтр расположен под двигателем. Он необходим как для влажной, так и для сухой уборки.

- Если он еще не установлен, установите защитный фильтр на сетчатый фильтр всасывания.
- Регулярно проверяйте правильность установки и состояние фильтра.

## Установка корпуса двигателя

- Выровняйте корпус двигателя так, чтобы переключатель включения / выключения находился над всасывающим отверстием.
- Защелки на приборе должны находиться в углублениях корпуса мотора. Прижмите корпус двигателя к контейнеру для сбора мусора, пока защелки не зафиксируются.

## Подключение и отключение шланга

### Функция всасывания

Вставьте штуцер шланга во всасывающее отверстие на контейнере для сбора мусора. Обратите внимание на углубления. Поверните шланг по часовой стрелке, чтобы затянуть его.

### Функция вентилятора

Вставьте штуцер шланга в выдувное отверстие на корпусе двигателя. Обратите внимание на углубления. Поверните шланг по часовой стрелке, чтобы затянуть его.

### Ослабление шланга

Ослабьте шланг, повернув его против часовой стрелки и вытянув его.

## Всасывающая трубка из 3 частей

- Вставьте две всасывающие трубки друг в друга без держателя.
- Вставьте более тонкий конец собранных всасывающих трубок в более толстый конец всасывающей трубки с держателем.
- Чтобы отсоединить всасывающие трубки, потяните их, слегка поворачивая.

## Насадки

- Чтобы отсоединить насадки, потяните их, слегка повернув.
- Существует несколько способов хранения насадки-щетки и щелевой насадки.
  - Используйте держатели над роликами или держатели на крышке.

### Насадка для пола

С помощью насадки для пола можно производить сухую или влажную уборку гладких поверхностей и ковров. Насадка для пола оснащена роликами для более удобного перемещения.

- Используйте рычаг для перемещения щеток наружу или внутрь.

Оптимальное использование зависит от состояния пола. Мы рекомендуем следующее использование:

- **Использование без щеток ( ————— ):**
  - Для уборки сухих ковров (с высоким ворсом).
  - Для уборки влажных гладких полов. Эта настройка также лучше всего подходит для сбора воды с больших площадей. Обратите внимание, что контейнер для сбора может вмещать только ограниченное количество жидкости! Для пенообразующих добавок максимальное количество заполнения соответственно уменьшается!
- **Использование со щетками ( ———— ):**
  - Для уборки сухих гладких полов и сухих ковров (с низким ворсом).
  - Для уборки (скребка) влажных гладких полов и влажных ковров (с низким ворсом).

### Насадка для щелей

Для пылесоса в углах, щелях и т.д.

### Насадка-щетка

Для чистки обивки или штор.

## Заслонка воздуха

Откройте воздушную заслонку на ручке шланга, чтобы отрегулировать подачу воздуха или ослабить прилипшие к насадке детали.

## Сетевой кабель

- Для работы полностью размотайте сетевой кабель.
- После работы сначала дайте корпусу двигателя остыть. Затем можно обернуть сетевой кабель вокруг корпуса двигателя.

## Включение / выключение

Для включения (I) и выключения (O) прибора используйте переключатель включения / выключения.

## Использование прибора

### Подготовка

1. Выберите нужную принадлежность.
2. Полностью размотайте сетевой кабель.
3. Убедитесь, что напряжение сети, которое вы хотите использовать, соответствует информации на заводской табличке.

### Сухая уборка пылесосом

1. Поместите постоянный фильтр в контейнер для сбора мусора.
2. Установите корпус двигателя с углублениями на защелках до щелчка.
3. Установите принадлежности.
4. Вставьте сетевую вилку в правильно установленную заземленную розетку.
5. Включите прибор.
6. Теперь пылесосьте с постоянной скоростью. Прижимать пылесос не нужно.

### Влажная уборка

1. Выньте сетевую вилку из розетки.
2. Снимите постоянный фильтр.
3. Установите корпус двигателя с углублениями на защелках до щелчка.
4. Установите принадлежности.
5. Вставьте сетевую вилку в правильно установленную заземленную розетку.
6. Включите прибор.  
Контейнер для сбора может вмещать только ограниченное количество жидкости! Если в контейнере для сбора жидкости образуется пена, максимальный объем сбора уменьшается соответственно! Когда контейнер заполнен, поплавковый клапан закрывает всасывающее отверстие, и двигатель работает с повышенной скоростью. Выключите и немедленно опорожните прибор.

### Опорожнение постоянного фильтра и контейнера для сбора мусора

1. Выключите прибор с помощью выключателя. Выньте сетевую вилку из розетки.
2. Отсоедините корпус двигателя от контейнера для сбора воды, нажав на фиксаторы внутрь. Снимите корпус двигателя.
3. При необходимости снимите постоянный фильтр. Вытряхните его.
4. Снимите всасывающий шланг.
5. Опорожните контейнер для сбора мусора.
6. При необходимости поместите постоянный фильтр обратно в контейнер для сбора.
7. Соберите обратно соединение шланга и корпус двигателя.
8. Возобновите работу.

### Окончание работы

1. Выключите прибор.
2. Выньте вилку сетевого шнура из розетки.

### Чистка

#### **⚠ ПРЕДУПРЕЖДЕНИЕ:**

- Перед чисткой или обслуживанием прибора выньте сетевую вилку из розетки.
- Никогда не погружайте корпус двигателя в воду для очистки. Это может привести к поражению электрическим током или пожару.

#### **⚠ ВНИМАНИЕ:**

- Не используйте проволочную щетку или другие абразивные предметы.
- Не используйте жесткие или абразивные чистящие средства.

### Контейнер для сбора

- После использования ополосните контейнер для сбора чистой водой.
- Загрязнения в контейнере можно удалить губкой или нейлоновой щеткой.

### Аксессуары

- Все аксессуары можно мыть в теплой воде с небольшим количеством жидкости для мытья посуды. Если они не очень грязные, можно просто вымыть их краном.
- Ополосните детали чистой водой и высушите. Не вводите прибор в эксплуатацию, пока все фильтры полностью не высохнут.

### Корпус

Корпус можно протирать слегка влажной тряпкой.

### Хранение

- Очистите прибор, как описано, и дайте ему полностью высохнуть.
- Сетевой кабель можно обернуть вокруг корпуса двигателя.
- Крепежное устройство (б) предназначено исключительно для напольной насадки без трубки и шланга.



- Мы рекомендуем хранить прибор в оригинальной упаковке, если вы не собираетесь использовать его в течение длительного периода времени.



- Всегда храните прибор в недоступном для детей, хорошо проветриваемом и сухом месте.

## Устранение неполадок

| Проблема   | Возможная причина   | Устранение   |
|--|---|--|
| Прибор не работает.  | Прибор не имеет электропитания.   | Проверьте розетку с другим прибором.   |
|  |   | Правильно вставьте сетевую вилку.  |
|  |   | Проверьте предохранитель в доме.   |
| Прибор не всасывает.   | Контейнер для сбора заполнен.   | Опорожните контейнер для сбора мусора.   |
|  | Во всасывающем шланге или насадке находится посторонний предмет.                                    | Проверьте аксессуары на наличие посторонних предметов.   |
|  | Прибор опрокинулся.   | <ol style="list-style-type: none"> <li>1. Выключите прибор.</li> <li>2. Обеспечьте остановку двигателя.</li> <li>3. Возобновите работу.</li> </ol> |
| Пыль или жидкость вытекает из телескопической трубки, всасывающего шланга или всасывающего патрубка. | Насадки установлены неправильно.  | Убедитесь, что принадлежности надежно и правильно подсоединены.  |
| Прибор выключается во время работы.  | Прибор оснащен температурным предохранителем, который автоматически отключает прибор при перегреве. | Дайте прибору остыть в течение примерно 15 минут, прежде чем использовать его снова.   |

## Технические данные

Модель: ..... BS 1313  
 Электропитание: ..... 220–240 В~, 50–60 Гц  
 Потребляемая мощность: ..... 1200 Вт  
 Класс защиты: ..... II  
 Тип защиты: ..... IPX4\*  
 Вес нетто: ..... прикл. 4,9 кг

\* Прибор соответствует типу защиты IPX4. Это означает, что прибор защищен от брызг воды со всех сторон.

Сохранено право на технические и конструкционные изменения в рамках продолжающейся разработки продукта.

Данный прибор был протестирован в соответствии со всеми применимыми действующими директивами СЕ и изготовлен в соответствии с последними правилами безопасности.

## Утилизация

### Значение символа «корзина»



Защита окружающей среды: не допускается утилизация электроприборов вместе с бытовыми отходами.

Утилизация устаревшей техники и неисправных электроприборов производится в городских приёмных пунктах.

Не допускайте неправильной утилизации отходов. Это наносит вред окружающей среде и оказывает негативное воздействие на здоровье людей.

Оказывайте содействие программе утилизации и другим формам переработки электронной и электрической техники.

Информацию о пунктах утилизации бытовой техники можно получить в местных органах власти. Ваш дилер и партнер по договору также обязан бесплатно принять старый прибор.

سيسهم ذلك في عملية إعادة التدوير وغيرها من الأساليب التي يمكن من خلالها إعادة استخدام المعدات الكهربائية والإلكترونية.

يمكن الحصول على المعلومات المتعلقة بالأماكن التي يمكن التخلص من المعدات بها من خلال السلطة المحلية. التاجر الخاص بك وشريكك التعاقدى مُلزمان أيضاً باستعادة الجهاز القديم مجاناً.

## التنظيف

### ⚠ تحذير:

- قم بسحب الكابل الرئيسي من المكان المخصص للشحن قبل تنظيف أو صيانة الجهاز.
- لا تغمر أبداً المحركات الداخلية في الماء للتنظيف. قد يسبب ذلك صدمة كهربائية أو حرقاً.

### ⚠ تنبيه:

- لا تستخدم فرشاة سلك أو أي مواد كاشطة.
- لا تستخدم أي مطهرات حمضية أو كاشطة.

### حماية التجميع

- اشطف حاوية التجميع بالماء التنظيف بعد الاستخدام.
- يمكنك إزالة الشوائب من الحاوية بإسفنجة أو فرشاة نايلون.

### الملحقات

- يمكنك تنظيف كل الملحقات بماء شطف دافئ مع القليل من منظف غسل الأطباق. إذا لم تكن متسخة للغاية، فيمكنك الضغط عليها فقط.
- اشطفها بالماء التنظيف وجفف الأجزاء. لا تعد تشغيل الجهاز حتى تجف كل المرشحات تماماً.

### المبيت

يمكن مسح المبيت باستخدام قطعة قماش مبللة بعض الشيء.

## البيانات الفنية

|   |   |
|---|---|
| الطراز: BS 1313.....  | مصدر الطاقة: 220-240 فولت~ 50-60 هرتز   |
| استهلاك الطاقة: 1200 وات  | فئة الحماية: II   |
| نوع الحماية: *IPX4.....   | الوزن الصافي: حوالي 4,9 كجم   |
| * يتوافق الجهاز مع نوع الحماية IPX4. هذا يعني أن الجهاز محمي ضد المياه المرشوشة من جميع الجوانب.            | نحتفظ بالحق في إجراء تغييرات فنية وتصميمية في سياق التطوير المستمر لمنتجاتنا. |
| وقد اخُتِر هذا الجهاز وفقاً لجميع المعايير الأوروبية والمطابقة للشروط، وتم تصنيعه وفقاً لأحدث أنظمة الأمان. |   |

## التخلص من الجهاز

معنى رمز "صندوق القمامة"

- حماية بيئتنا: يجب عدم التخلص من المعدات الكهربائية في سلة النفايات المنزلية.
- التخلص من الأجهزة الكهربائية القديمة أو المعيبة من خلال نقاط تجميع البلدية.

يُرجى المساعدة في تجنب الآثار البيئية والصحية المحتملة الناتجة عن التخلص من النفايات بطريقة غير صحيحة.

## التخزين

- نظف الجهاز كما هو موضح واسمح له أن يجف تماماً.
- يمكنك لف الكبل الرئيسي حول مبيت المحرك.
- جهاز التثبيت (6) مخصص حصرياً لفوهة الأضوية بدون أنبوب أو خرطوم.



- نوصي بتخزين الجهاز في عبواته الأصلية إذا كنت لا تنوي استخدامه لفترة طويلة من الوقت.
- قم بتخزين الجهاز بعيداً عن متناول الأطفال في مكان جيد التهوية وجاف.

## استكشاف الأخطاء وإصلاحها

| المشكلة         | السبب المحتمل                      | العلاج                                  |
|-----------------|------------------------------------|---|
| الجهاز لا يعمل. | الجهاز غير متصل بالتيار الكهربائي. | افحص المقبس باستخدام جهاز آخر.          |
|                 |                                    | أدخل قابس التيار الكهربائي بشكل صحيح.   |
|                 |                                    | تحقق من الصمام الكهربائي الخاص بالمنزل. |

## أنبوب الشفط المكون من ثلاثة أجزاء

- أدخل أنبوبي الشفط في بعضهما بدون الحامل.
- أدخل الطرف الرفيع لأنبوبي الشفط للمجمعين في الطرف السميك لأنبوب الشفط المزود بحامل.
- لفصل أنابيب الشفط، اسحبها مع لفها ببطء.

## ملحقات الفوهة

- خلع ملحقات الفوهة، قم بإزالتها مع لفها ببطء.
- توجد عدة طرق لتخزين الفوهة الفرشاة والفوهة الشقية.
- استخدم الحوامل الموجودة فوق البكرات أو الحوامل الموجودة على الغطاء.

## فوهة الأرضية

- يمكنك تنظيف الأسطح الناعمة والسجاد تنظيفًا رطبًا أو جافًا باستخدام فوهة الأرضية. فوهة الأرضية مزودة ببكرات لسهولة التوجيه.
- استخدم الذراع لتحريك الفرش للخارج أو للداخل.

يعتمد الاستخدام الأمثل على حالة الأرضية. إننا نوصي بالاستخدام التالي:

- استخدام المكينة دون الفرش (●●●●●):
  - لتنظيف السجاد الجاف (السجاد طويل الوبر).
  - لتنظيف الأرضيات الرطبة والملساء.
- هذا الإعداد هو الأنسب أيضًا لالتقاط المياه من المناطق الواسعة. لاحظ أن حاوية التجميع لا يمكن أن تحتوي إلا على كمية محدودة من السائل! تقل كمية الماء المقصود وفقًا للمواد المضافة المكونة للفرغوة!
- استخدام المكينة بالفرش (●●●●●●●●●●):
  - لتنظيف الأرضيات الجافة والملساء والسجاد الجاف (السجاد قصير الوبر).
  - لتنظيف (فرك) الأرضيات الرطبة والملساء والسجاد الرطب (السجاد قصير الوبر).

## الفوهة الشقية

لتنظيف الزوايا والشقوق، وما إلى ذلك.

## الفوهة الفرشاة

لتنظيف المفروشات أو الساتر.

## الأداة المنزلقة لضبط الهواء

افتح الأداة المنزلقة لضبط الهواء الموجودة بمقبض الخرطوم لتنظيم تدفق الهواء أو لإزالة الجسيمات المتصلة بالفوهة.

## الكبل الرئيسي

- للتشغيل، قم بفك الكبل الرئيسي تمامًا.
- بعد التشغيل، أترك مميت المحرك يبرد أولاً. يمكنك بعد ذلك لف الكبل الرئيسي حول مميت المحرك.

## التشغيل / إيقاف التشغيل

استخدم مفتاح التشغيل / الإيقاف لتشغيل الجهاز (I) وإيقاف تشغيله (O).

## استخدام الجهاز

### التحضير

1. حدد الملحق المطلوب.
2. يُرجى فك الكبل الرئيسي تمامًا.
3. تأكد من توافق الجهد الكهربائي الرئيسي الذي تريد استخدامه مع المعلومات الموجودة على لوحة التصنيف.

### التنظيف الجاف

1. ضع المرشح الدائم في حاوية التجميع.
2. ضع مميت المحرك مع التجايف على المزالج حتى يستقر في مكانه.
3. قم بتركيب الملحقات.
4. أدخل قابس التيار الكهربائي في مقبس مؤرض مثبت بشكل صحيح.
5. قم بتشغيل الجهاز.
6. الآن، استخدم المكينة الكهربائية بسرعة ثابتة. ليس من الضروري الضغط لأسفل.

### التنظيف الرطب

1. اسحب قابس التيار الكهربائي من المقبس.
  2. أزل الفلتر الدائم.
  3. ضع مميت المحرك مع التجايف على المزالج حتى يستقر في مكانه.
  4. قم بتركيب الملحقات.
  5. أدخل قابس التيار الكهربائي في مقبس مؤرض مثبت بشكل صحيح.
  6. قم بتشغيل الجهاز.
- لا يمكن أن تحتوي حاوية التجميع إلا على كمية محدودة من السائل! إذا تشكلت الرغوة في حاوية التجميع، فسيقل الحجم الأقصى للتجميع وفقًا لذلك! عندما تكون الحاوية ممتلئة، يعمل صمام العوامة على إغلاق فتحة الشفط ويعمل المحرك بسرعة أكبر. قم بإيقاف تشغيل الجهاز وإفراغه على الفور.

### تفريغ المرشح الدائم وحاوية التجميع

1. قم بإيقاف تشغيل الجهاز باستخدام مفتاح التشغيل / الإيقاف. اسحب قابس التيار الكهربائي من المقبس.
2. افصل مميت المحرك عن حاوية التجميع عن طريق الضغط على الأقفال للداخل. أخرج مميت المحرك.
3. إذا لزم الأمر، فأزل المرشح الدائم. رجه.
4. انزع خرطوم الشفط.
5. قم بتفريغ حاوية التجميع.
6. إذا لزم الأمر، فأعد المرشح الدائم إلى حاوية التجميع.
7. أعد تجميع وصلة الخرطوم ومميت المحرك.
8. استأنف التشغيل.

### إنهاء التشغيل

1. قم بإغلاق الجهاز.
2. افصل قابس التيار الكهربائي من المقبس.

## بدء استخدام المكنسة الكهربائية

إذا لم يكن مجعماً بالفعل، أزل القطع المرفقة من حاوية التجميع.

### تركيب مقبض الحمل

قم بتركيب مقبض الحمل باستخدام المسامير المرفقين. أحكم ربط المسامير يدوياً باستخدام مفك براغي مناسب.

### تثبيت بكرات

قبل استخدام الجهاز، ثبت البكرات على قدم وحدة التجميع.

1. أفضل مبيت المحرك عن حاوية التجميع عن طريق الضغط على المزاج للداخل.
2. أخرج مبيت المحرك من حاوية التجميع.
3. ضع حاوية التجميع رأساً على عقب.
4. أدخل بكرات مع المسامير في الفتحات المتوفرة بقدر ما ستذهب.
5. اقلب حاوية التجميع للخلف بحيث تقف على بكرات.

### إدخال المرشح

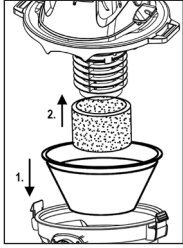

#### 1. أدخل المرشح الدائم

(عند استخدام التنظيف الجاف فقط)

الجهاز مزود بمرشح دائم. من السهل إدخاله وتنظيفه.

- ضع الحافة المطاطية للمرشح الدائم على حافة حاوية التجميع. إنه بمثابة مانع تسريب محكم لمبيت المحرك.

#### 2. مرشح مانع الرغوة

يوجد مرشح مانع للرغوة أسفل المحرك. إنه ضروري لكل من التنظيف الرطب والجاف.

- إذا لم يكن المرشح المانع للرغوة مثبتاً بالفعل، فضعه على مصفاة الشفط.
- تحقق بانتظام من أن المرشح مُثبت بشكل صحيح ومن أنه في حالة جيدة.

### وضع مبيت المحرك

- قم بمحاذاة مبيت المحرك بحيث يكون مفتاح التشغيل / الإيقاف فوق فتحة السحب.
- يجب أن تكون مزاج الجهاز في تجاوب مبيت المحرك. اضغط على مبيت المحرك داخل حاوية التجميع حتى تعشيق المزاج.

### توصيل الخرطوم وفصله

#### وظيفة الشفط

أدخل وصلة الخرطوم في فتحة الشفط في حاوية التجميع. انتبه إلى التجاوب. أدر الخرطوم في اتجاه عقارب الساعة لربطه.

#### وظيفة المروحة

أدخل وصلة الخرطوم في فتحة النفخ في مبيت المحرك. انتبه إلى التجاوب. أدر الخرطوم في اتجاه عقارب الساعة لربطه.

#### فك الخرطوم

قم بفك الخرطوم عن طريق إدارته عكس اتجاه عقارب الساعة ثم سحبه للخارج.

11 فتحة الشفط

12 وصلة الخرطوم

13 حاوية تجميع

14 جهاز تثبيت ملحق الفوهة

15 بكرات

16 إطار الهيكل المعدني

17 ذراع لتطويل الفرشاة وتقصيرها

18 فوهة الأرضية

### الملحقات

19 الفوهة الشقية

20 الفوهة الفرشاة

### الأجزاء غير المبيّنة على الرسم التوضيحي

مرشح دائم (للتنظيف الجاف)

حلقة مانعة للتسرب (للتنظيف الرطب)

مرشح مانع الرغوة

## تحذيرات لاستخدام الجهاز

### تحذير: ⚠

- لا تستخدم الجهاز إلا في الغرف الرطبة إذا تم توصيل قاطع دائرة التيار المتبقي عكس التيار في الدائرة من أجل حمايتك. في حالة الشك، يرجى استشارة فني كهربائي معتمد.
- إذا انقلب الجهاز المملوء بالماء عن طريق الخطأ، فافصله دائماً من مقبس الحائط قبل أن ترفعه مرة أخرى.
- لا تستخدمه أبداً لامتناص السوائل المتفجرة (مثل زيت التدفئة والبنزين ومخفف الدهان والأستون) والغبار (مثل غبار المغنيسيوم والألمنيوم) والغازات القابلة للاشتعال وكذلك المذيبات والأحماض غير المخففة، فهناك خطر حدوث انفجار! يمكن إنشاء أبخرة أو مخاليط متفجرة عن طريق تدوير الهواء المشفوط. يمكن أن تهجم هذه المواد الأجزاء والمواد المستخدمة.

### تنبيه: ⚠

- انتبه إلى النطاق المحدود بسبب طول الكبل!
- أوقف تشغيل الجهاز فوراً في الحالات التالية:
  - في حالة تكون الرغوة.
  - في حالة تسرب السائل.
  - عندما تكون الحاوية ممتلئة.
  - إذا انقلب الجهاز.
- لا تقم بتفريغ مواد التنظيف المكونة للرغوة في الجهاز!
- عند تنظيف السوائل، قم دائماً بإزالة المرشح الدائم. أدخل حلقة منع التسريب بدلاً من ذلك.
- تأكد من أن المرشح المانع للرغوة مثبت بشكل صحيح.
- قبل التحفيف بالمكنسة الكهربائية مرة أخرى في المرة القادمة، تأكد من جفاف كل المكونات.
- عند تنظيف الأرضيات الملساء بالمكنسة الكهربائية باستخدام فوهة الأرضية، تأكد من تطويل الفرش لتجنب إتلاف الأرضية.

|    |   |
|----|---|
| 52 | استخدام الجهاز.....                     |
| 52 | التحذير .....                           |
| 52 | التنظيف الجاف.....                      |
| 52 | التنظيف الرطب.....                      |
| 52 | تفريغ المرشح الدائم وحاوية التجميع..... |
| 52 | إنهاء التشغيل.....                      |
| 51 | التنظيف.....                            |
| 51 | حاوية التجميع.....                      |
| 51 | الملحقات.....                           |
| 51 | المبيت.....                             |
| 51 | التخزين.....                            |
| 51 | استكشاف الأخطاء وإصلاحها.....           |
| 51 | البيانات الفنية.....                    |
| 51 | التخلص من الجهاز.....                   |
| 51 | معنى رمز "صندوق القمامة".....           |

### الغرض من الاستخدام

يأتي هذا الجهاز مزودًا بالوظائف التالية:

- التنظيف الرطب والجاف
- وظيفة المروحة

وهو مخصص للاستخدامات المنزلية فقط وما شابهها.

ويجب استخدامه فقط بالطريقة المذكورة في دليل التعليمات. ولا يجب استخدام هذا الجهاز للأغراض التجارية.

أي استخدام آخر يعدّ استخدامًا خاطئًا وقد يؤدي إلى تلف الجهاز أو حتى التسبب في إصابة شخصية.

لا تتحمل الشركة المصنعة أي مسؤولية عن الأضرار الناتجة عن سوء الاستخدام.

### تفريغ محتويات العبوة

1. أخرج الجهاز من العبوة.
2. أزل كافة مواد التغليف بالعبوة مثل الرقائق والبطانات وحوامل الكابل والعبوة المصنوعة من الورق المقوى.
3. تحقق من محتويات التسليم لضمان وجود كافة المحتويات. يمكن العثور على بعد الأجزاء التي في نطاق التسليم داخل حاوية التجميع.
4. إذا كانت محتويات العبوة غير كاملة أو تم العثور على تلفيات، لا تقم بتشغيل الجهاز. أعدّه مباشرة إلى البائع.

### نظرة عامة على المكونات / نطاق التسليم

- 1 أنبوب شفط، 3 قطع
- 2 أداة منزلقة لضبط الهواء
- 3 خرطوم شفط
- 4 مفتاح التشغيل/الإيقاف (O/I)
- 5 مخرج الهواء
- 6 جهاز تثبيت لفوهة الأرضية
- 7 مقبض الحمل
- 8 مبيت المحرك
- 9 جهاز تثبيت ملحقات الفوهة
- 10 جهاز القفل

## هام:

تأكد من قراءة تعليمات الأمان المرفقة بشكل منفصل أولاً.

### دليل التعليمات

شكرًا لك على اختيارك منتجنا. نأمل أن تستمتع باستخدام الجهاز.

رجاء قراءة دليل التعليمات و تعليمات الأمان المرفقة بشكل منفصل بعناية فائقة. قبل استخدام الجهاز. قم بحفظ هذه الوثائق، بما في ذلك شهادة الضمان، و إيصال الاستلام، وإذا أمكن، الصندوق مع العبوة الداخلية في مكان آمن. إذا قمت بتبرير الجهاز لطرف ثالث، احرص دائما على أن يتضمن جميع الوثائق ذات الصلة.

### رموز تعليمات الاستخدام

تم وضع علامات على هذه المعلومات الهامة خصيصا للحفاظ على سلامتك. من الضروري الامتثال لهذه التعليمات لتجنب وقوع حوادث ومنع إلحاق تلف بالجهاز:

#### تحذير: ⚠

يحذرك هذا الرمز من الإصابة بمخاطر على صحتك ويشير إلى وجود مخاطر محتملة للتعرض للإصابة.

#### تنبيه: ⚠

يشير هذا الرمز إلى وجود مخاطر محتملة قد يتعرض لها الجهاز أو أشياء أخرى.

### المحتويات

|    |  |
|----|--|
| 3  | نظرة عامة على المكونات.....                |
| 54 | الغرض من الاستخدام.....                    |
| 54 | تفريغ محتويات العبوة.....                  |
| 54 | نظرة عامة على المكونات / نطاق التسليم..... |
| 53 | تحذيرات لاستخدام الجهاز.....               |
| 53 | بدء استخدام المكينة الكهربائية.....        |
| 53 | تركيب مقبض الحمل.....                      |
| 53 | تثبيت بكرات.....                           |
| 53 | إدخال المرشح.....                          |
| 53 | وضع مبيت المحرك.....                       |
| 53 | توصيل الخرطوم وفصله.....                   |
| 52 | أنبوب الشفط المكون من ثلاثة أجزاء.....     |
| 52 | ملحقات الفوهة.....                         |
| 52 | الأداة المنزلقة لضبط الهواء.....           |
| 52 | الكبل الرئيسي.....                         |
| 52 | التشغيل / إيقاف التشغيل.....               |









## GARANTIEKARTE

warranty card • garantiëkaart • carte de garantie • scheda di garanzia • tarjeta de garantía • cartão de garantia • garantikort • karta gwarancyjna • záruční list • kartica jamstva • carte de garantie • Гаранционна карта • záručný list • garancijski list • garancijajegy • гарантійний формуляр • Гарантийный талон •

بطاقة ضمان

**BS 1313**

24 Monate Garantie gemäß Garantieerklärung • 24 months warranty according to warranty declaration • 24 maanden garantie volgens garantiëverklaring • 24 mois de garantie selon la déclaration de garantie • 24 mesi di garanzia secondo la dichiarazione di garanzia • 24 meses de garantía de acuerdo con la declaración de garantía • 24 meses de garantía, de acordo com a declaração de garantia • 24 månaders garanti i henhold til garantibetingelsene • 24 miesiące gwarancji na podstawie oświadczenia gwarancyjnego • záruka 24 měsíců podle prohlášení o záruce • 24 mjesečno jamstvo u skladu s jamstvenom deklaracijom • 24 luni garanție conform declarației de garanție • 24 месеца гаранция в съответствие с гаранционната декларация • 24-mesačná záruka podľa vyhlásenia o záruke • 24-mesečna garancija, skladno z garancijsko izjavo • 24 hónap garancia a garanciafeltételekben leirtak szerint • гарантія на 24 місяці відповідно заяві про гарантію • Гарантія 24 місяця согласно заявленним гарантійним правилам • ضمان لمدة 24 شهراً وفقاً لبيان الضمان

Kaufdatum, Händlerstempel, Unterschrift • date of purchase, dealer stamp, signature • aankoopdatum, dealerstempel, handtekening • date d'achat, tampon du concessionnaire, signature • data di acquisto, timbro del rivenditore, firma • fecha de compra, sello del distribuidor, firma • data de compra, carimbo do distribuidor, assinatura • kjøpsdato, forhandlerstempel, signatur • data zakupu, pieczęć sprzedawcy, podpis • datum zakoupení, razítko prodejce, podpis • datum kupovine, žig trgovca, potpis • data de achiziție, stampila furnizorului, semnătură • Дата на покупката, Печат на Продавача, Подпис • datum nákupu, pečatka obchodníka/prejávce, podpis • datum nákupu, podpis • vásárlás dátuma, kereskedő bélyegzője, aláírás • дата придбання, печатка продавця, підпис • Дата приобретения, Штамп продавца, Подпись • تاريخ التراء، و ختم التوكيل المبيع، والتوقيع



**CLATRONIC**<sup>®</sup>  
INTERNATIONAL GMBH

[www.clatronic-germany.de](http://www.clatronic-germany.de)



Internet: <http://www.clatronic-germany.de>  
Made in P.R.C.

Stand 03/2022