

# Technaxx® \* Gebrauchsanleitung

## DAB+ Internet Stereoanlage TX-178

Bevor Sie das Gerät zum ersten Mal benutzen, lesen Sie bitte die Gebrauchsanleitung und die Sicherheitshinweise sorgfältig durch.



Dieses Gerät ist nicht bestimmt für Personen (auch Kinder) mit physischen, sensorischen oder mentalen Beeinträchtigungen oder Personen, die nicht über ausreichende Erfahrung und Kenntnisse verfügen, es sein denn, sie werden beaufsichtigt oder haben eine Unterweisung zur Nutzung des Geräts von einer Person erhalten, die für ihre Sicherheit verantwortlich ist. Kinder müssen stets beaufsichtigt werden, um sicherzustellen, dass sie nicht mit diesem Gerät spielen.

Die Gebrauchsanleitung für zukünftige Bezugnahme oder eine Produktweitergabe sorgfältig aufbewahren. Verfahren Sie ebenso mit dem Originalzubehör dieses Produktes. Im Garantiefall wenden Sie sich bitte an den Händler oder das Ladengeschäft, wo Sie dieses Produkt gekauft haben.

***Viel Spaß mit Ihrem Produkt. \* Teilen Sie Ihre Erfahrungen und Meinung auf einem der bekannten Internetportale.***

# Inhaltsverzeichnis

Hinweise .....	3	Netzwerk .....	20
Sicherheitshinweise.....	3	Datum & Uhrzeit.....	22
Warnungen.....	4	Wecker .....	22
Besonderheiten .....	5	Timer .....	23
Produktübersicht .....	6	Ein-Ausschalttimer .....	23
Fernbedienung .....	7	Sprache .....	24
Display-Symbole .....	7	Dimmer.....	24
Vor dem Start .....	8	Anzeige .....	24
Erstmaliges Einschalten .....	9	Energieeinstellungen.....	24
Hauptmenü (Modi).....	11	Sleeptimer .....	24
Internet-Radio .....	12	Wetter.....	25
USB.....	14	DAB/UKW-Einstellung.....	25
FM (UKW) .....	14	Lokale-Station-Einstellung ....	25
DAB/DAB+ .....	15	Wiedergabe-Einstellung .....	26
DAB-Schnellsuche: .....	16	Menü .....	26
CD .....	16	Equalizer .....	26
AUX.....	17	Fortsetzen der Wiedergabe... 26	
Bluetooth .....	17	Gerät .....	26
Weitere Modi, die aktiviert werden können.....	18	Softwareupdate .....	27
Lokale Station .....	18	Auf           Werkseinstellung zurücksetzen .....	27
Schlafradio .....	18	Problembhebung .....	28
Podcast .....	18	Technische Daten .....	29
UPnP.....	19	Support.....	30
Media-Center .....	19	Pflege und Wartung.....	30
Timer .....	20	Konformitätserklärung .....	30
Wecker.....	20	Entsorgung .....	30
Einstellungen.....	20		
Zeitanzeige.....	20		

## **Hinweise**

- Stellen Sie sicher, dass Sie das Kabel so verlegen, dass keine Stolpergefahr besteht.
- Halten oder tragen Sie das Gerät niemals am Netzkabel.
- Das Netzkabel darf nicht abgeklemmt oder beschädigt werden.
- Stellen Sie sicher, dass das Netzteil nicht mit Wasser, Dampf oder anderen Flüssigkeiten in Berührung kommt.
- Sie müssen in regelmäßigen Abständen die gesamte Konstruktion auf Funktion, Dichtheit und Beschädigungen prüfen, um einen Defekt des Gerätes zu vermeiden.
- Verwenden Sie das Produkt ausschließlich für seinen vorgesehenen Zweck und nur für den Gebrauch im Haushalt.
- Beschädigen Sie das Produkt nicht. Folgende Umstände können das Produkt beschädigen: Falsche Spannung, Unfälle (einschließlich Flüssigkeit oder Feuchtigkeit), falscher oder unsachgemäßer Gebrauch des Produkts, fehlerhafte oder unsachgemäße Installation, Probleme mit der Netzversorgung, einschließlich Stromspitzen oder Blitzschäden, Befall durch Insekten, Manipulation oder Modifikation des Produkts durch andere als die autorisierten Servicemitarbeiter, Exposition gegenüber abnormal korrosiven Materialien, Einführen von Fremdkörpern in das Gerät, Verwendung mit nicht zugelassenem Zubehör.
- Beachten Sie alle Warnungen und Vorsichtsmaßnahmen in der Gebrauchsanleitung.

## **Sicherheitshinweise**

- Berühren Sie das Gerät nicht mit nassen oder feuchten Händen.
- Das Gerät kann nur mit der auf der Rückwand und auf dem Netzteil angegebenen Spannung betrieben werden.
- Positionieren Sie dieses Gerät nicht in der Nähe von Feuchtigkeit oder Wasser.
- Stellen Sie das Gerät niemals auf eine instabile Oberfläche. Das Gerät könnte beschädigt werden oder Personen könnten verletzt werden. Alle Zusatzgeräte dürfen nur gemäß den Anweisungen des Herstellers angebracht oder vom Hersteller bezogen werden.
- Das Kabel ist ummantelt und isoliert den Strom. Stellen Sie keine Gegenstände auf das Kabel, da dadurch die Schutzfunktion verloren gehen könnte. Vermeiden Sie eine übermäßige Beanspruchung des Kabels, insbesondere an Steckdosen und Steckern.
- Wenn Sie den Stecker aus der Steckdose ziehen wollen, ziehen Sie immer am Stecker und nicht am Kabel. Das Kabel könnte sonst reißen.
- Um das Gerät während eines Gewitters oder wenn es längere Zeit unbeaufsichtigt ist, zu schützen, trennen Sie es von der Netzsteckdose. Dadurch werden Schäden durch Blitzeinschläge vermieden.
- Überlasten Sie keine Steckdosen, Verlängerungskabel oder andere

Leitungen, da dies zu Bränden oder Stromschlägen führen kann.

- Stecken Sie keine Gegenstände in die Öffnungen des Geräts, da an einigen Stellen Strom fließt und ein Kontakt zu einem Brand oder Stromschlag führen kann.

- Ziehen Sie zur Reinigung den Netzstecker aus der Steckdose.

- Verwenden Sie keine flüssigen Reinigungsmittel oder Reinigungssprays. Das Gerät darf nur mit einem feuchten Tuch gereinigt werden.

- Schließen Sie keine zusätzlichen Geräte an, die nicht vom Hersteller empfohlen werden.

- Die Öffnungen des Gehäuses dienen der Belüftung, damit das Gerät nicht überhitzt. Sie müssen immer freigehalten werden.

## **Warnungen**

- Nehmen Sie das TX-178 unter keinen Umständen auseinander, da dies zu einem Kurzschluss oder Beschädigung führen kann. ●

Batteriewarnung: Unsachgemäße Verwendung von Batterien kann zu Bränden oder chemischen Verbrennungen führen. Batterien können im Fall einer Beschädigung explodieren/auslaufen. ● Wenn das Gerät im AUX-IN-Modus arbeitet, dürfen Sie die Lautstärke Ihres Mobiltelefons, PCs, MP3/MP4-Players, CD, DVD usw. nicht zu stark erhöhen; es kann zu einem Schallknall oder einer Klangverzerrung kommen. Verringern Sie in diesem Fall die Lautstärke von Mobiltelefon, PC, MP3/MP4-Player, CD, DVD oder Gerät. Der Klang wird bald wieder normal. ● Modifizieren, Reparieren oder Ausbau nicht ohne professionelle Anleitung durchführen.

- Verwenden Sie zur Reinigung keine korrosiven oder flüchtigen Flüssigkeiten. ● Lassen Sie das TX-178 nicht fallen und schütteln Sie es nicht, da dadurch die internen Schaltkreise oder die Mechanik beschädigt werden könnten. ● Bewahren Sie das TX-178 in einer trocknen und gut belüfteten Umgebung auf. Vermeiden Sie hohe Luftfeuchtigkeit und hohe Temperaturen. ● Das TX-178 ist nicht wasserbeständig und daher stets von Feuchtigkeit fernzuhalten. ● Halten Sie das Gerät außerhalb der Reichweite von kleinen Kindern auf.

## **Besonderheiten**

- Leistungsstarker Empfänger: Internet-, DAB+- und FM-Radiotuner für maximale Programmvierfalt
- Volle Leistung: kraftvoller Stereoklang dank einer Leistung von maximal 20 Watt. (2x 10W RMS)
- Kabellos und bequem: Bluetooth V5.0-Funktion für kabelloses Streaming von Smartphone oder Tablet
- CD-Player für die Wiedergabe von CDs (MP3, CD-R, CD-RW)
- Alles im Blick: übersichtliches 2,4" (6cm) beleuchtetes TFT-Farbdisplay
- In & Out: Anschluss zusätzlicher Audiogeräte über AUX-Eingang, Line-Ausgang und USB-Port (bis zu 32GB USB-Stick)
- Einfache Bedienung: leichtgängiger Multifunktionsregler oder Fernbedienung für komfortable Nutzung
- Stilvoll: elegantes Aussehen in einem hochwertigen Gehäuse
- Eingebaute DAB+- und FM-Teleskopantenne
- Uhr, Timer und Alarmfunktion
- Streaming über UPnP-Standard

# Produktübersicht

## Vorderansicht

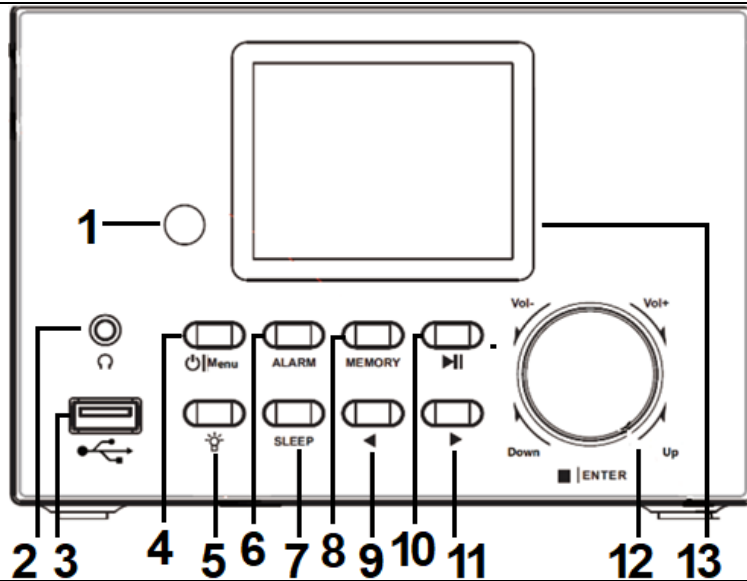

1	Empfänger der Fernbedienung	8	Favoriten (Memory)
2	Kopfhöreranschluss (LINE OUT)	9	Linke Taste
3	USB-Anschluss für Wiedergabe	10	Pause-/Wiedergabetaste
4	EIN-/AUS-/Menü-Taste	11	Rechte Taste
5	Dimmer-Taste	12	Knopf drehen: Lautstärke/ Hoch/ Runter Knopf drücken: Enter/Stopp
6	ALARM-Taste		
7	Schlummertaste	13	LCD-Display 2,4" (6cm)

## Rückansicht

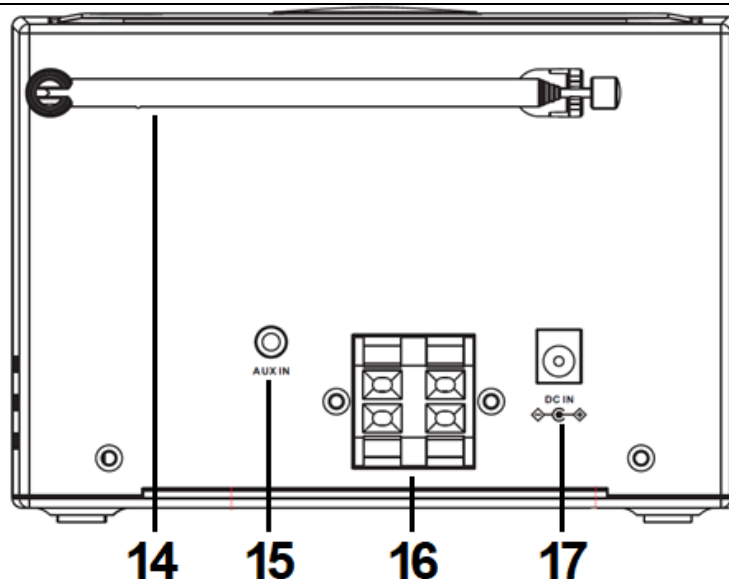

14	Teleskopantenne	16	Lautsprecherausgang R/L (60Ohm)
15	AUX IN	17	DC IN (12V/2,5A)

## Fernbedienung

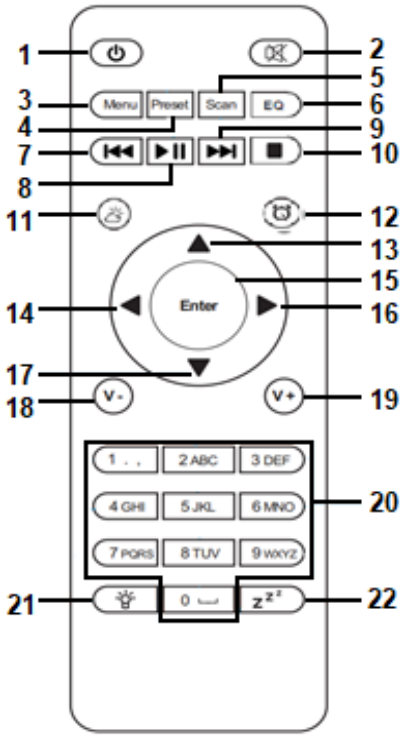
1	⏻ Standby-/Einschalttaste		
2	🔇 Stumm EIN/AUS		
3	<b>Menü</b> - Hauptmenü		
4	Favoriten (Preset) – gespeicherte Sender, Favoriten, usw.		
5	Suchlauf - DAB-/FM-Suchlauf		
6	<b>EQ</b> - Ton einstellen		
7	⏮ Einen Titel zurückgehen		
8	⏸ Wiedergabe/Pause		
9	⏭ Nächster Titel		
10	■ Taste Wiedergabe anhalten		
11	🌤 Wettertaste		
12	🕒 Alarmtaste		
13	▲ Taste nach oben		
15	Enter - Auswahl bestätigen	16	▶ Taste nach rechts
17	▼ Taste nach unten	18	V- Lautstärke verringern
19	V+ Lautstärke erhöhen	20	0...9 Favoriten aufrufen; Buchstaben und Ziffern eingeben
21	💡 Dimmer	22	z z z Schlafen

## Display-Symbole

🔄 Die Verbindung wird hergestellt, das Gerät funktioniert	📶 Keine drahtlose Verbindung	📶 Drahtlose Verbindung wurde hergestellt
📻 FM-Radioempfang: Mono	📻 FM-Radioempfang: Stereo	📻 FM-Radio-Funktionsauswahl
🔌 AUX-Funktion ausgewählt	🔊 Lautsprecher AUS	🔍 Suchen
🕒 Alarm EIN	📻 Internet-Radiosender als Favorit gespeichert	📻 FM-Radiosender gespeichert

## Vor dem Start

Für die Nutzung des Internet-Radios sind die folgenden Voraussetzungen erforderlich:

1. WLAN-Router mit Verbindung zum Internet
2. Der WLAN-Router muss die 2,4-GHz-Übertragung und den WLAN-Standard (802.11b/g/n) unterstützen.

Einbau der Batterien (Fernbedienung):

1. Drücken Sie auf die Lasche des Batteriefachdeckels und schieben ihn zurück.
2. Legen Sie zwei (2) AAA-Batterien wie die Abbildung rechts zeigt in das Batteriefach ein und achten Sie dabei auf die Polaritäts-Markierungen im Batteriefach.
3. Bringen Sie den Batteriefachdeckel wieder an.

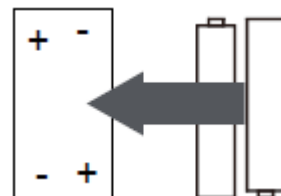

### Vorsichtsmaßnahmen für Batterien

Beachten Sie diese Vorsichtsmaßnahmen, wenn Sie eine Batterie in diesem Gerät verwenden:

- Verwenden Sie nur Batterien der angegebenen Größe und des angegebenen Typs.
- Achten Sie beim Einsetzen der Batterie auf die richtige Polarität, wie im Batteriefach angegeben (Hinweise des Herstellers). Eine verpolte Batterie kann zu Schäden am Gerät führen.
- Mischen Sie nicht verschiedene Batterietypen (z. B. Alkaline- und Kohle-Zink-Batterien) oder alte und frische Batterien.
- Wenn die Batterien im Gerät verbraucht sind oder das Gerät über einen längeren Zeitraum nicht benutzt wird, nehmen Sie die Batterien heraus, um Schäden oder Verletzungen durch ein mögliches Auslaufen der Batterien zu vermeiden.
- Versuchen Sie nicht, eine Batterie aufzuladen, die nicht dafür vorgesehen ist; sie kann überhitzen und platzen.
- Werfen Sie Batterien niemals ins Feuer. Die Batterie kann explodieren oder auslaufen.
- Reinigen Sie die Kontakte der Batterie und die des Geräts vor dem Einsetzen der Batterie.

Lautsprecheranschluss:

Der **linke** Lautsprecher wird an die **Buchse L** (16) auf der Rückseite des TX-178 angeschlossen.

1. Schließen Sie das rote Kabel des Lautsprechers an die rote Buchse an.
2. Schließen Sie das schwarze Kabel des Lautsprechers an die schwarze Buchse an.

Der **rechte** Lautsprecher wird an die **Buchse R** (16) auf der Rückseite des TX-178 angeschlossen.

1. Schließen Sie das rote Kabel des Lautsprechers an die rote Buchse an.
2. Schließen Sie das schwarze Kabel des Lautsprechers an die schwarze Buchse an.

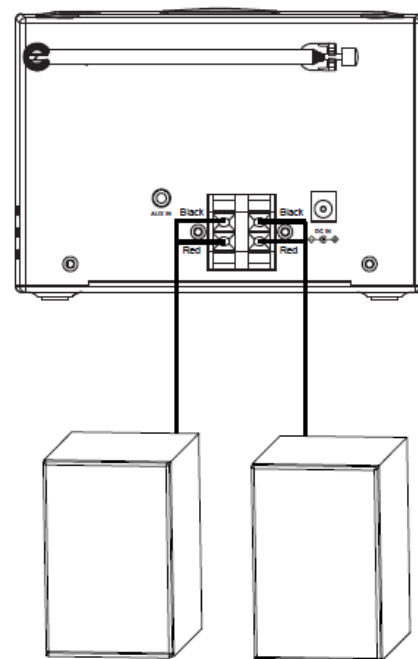



### CD Fach:

Entfernen Sie die Papierschutzscheibe aus dem CD-Fach, bevor Sie eine CD einlegen. Wenn die Papierschutzscheibe nicht entfernt wird, treten Probleme bei der Wiedergabe auf. **Vorsicht:** Wenn die Papierschutzscheibe nicht entfernt wird, besteht Brandgefahr! Entfernen Sie sie vor der Verwendung!

## Erstmaliges Einschalten

Stellen Sie die Sprache ein, bestätigen Sie die Datenschutzbestimmungen für My mediaU und bereiten Sie das Netzwerk vor.

**Hinweis:** WLAN ermöglicht die Datenübertragung über kurze Entfernungen von bis zu 20 Metern, ohne dass eine Verkabelung zwischen den Geräten erforderlich ist; Wände oder Decken können die Stärke der WLAN-Verbindung verringern.

1. Schließen Sie das Netzteil an der Rückseite des TX-178 an und stecken Sie das andere Ende in eine Steckdose. Das TX-178 wird eingeschaltet und startet.

2. Wählen Sie die Sprache für den Betrieb des TX-178. Drehen Sie entweder den Knopf (12) am TX-178 und drücken Sie ihn (Enter), nachdem Sie die richtige Sprache gefunden haben, oder verwenden Sie die Pfeiltasten nach oben (13) oder nach unten (17) auf der Fernbedienung, um die Sprache auszuwählen, und bestätigen Sie sie durch Drücken von Enter (15).



3. Das WLAN-Netzwerk konfigurieren

3.1 Aktivieren Sie „Netzwerk beim Einschalten überprüfen“? und drücken Sie Ja. Dies veranlasst das Gerät, bei jedem Einschalten des TX-178 nach dem WLAN-Netzwerk zu suchen und sich automatisch mit dem verfügbaren gespeicherten Netzwerk zu verbinden.

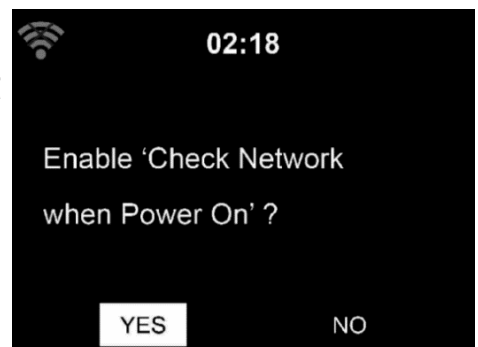

### 3.2 Möchten Sie jetzt das Netzwerk konfigurieren?

- Wählen Sie Ja, um die Verbindung zum Netzwerk manuell herzustellen.
- Wählen Sie Ja (WPS) (nur bei WPS-Routern) und drücken Sie dann die WPS-Taste an Ihrem Router.

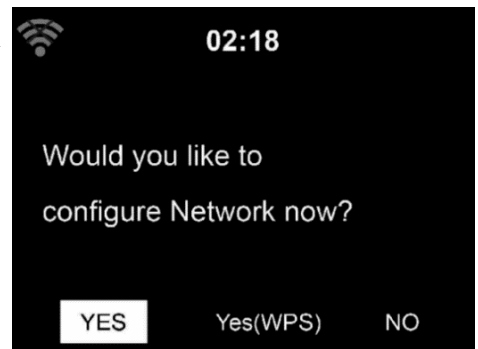

### 3.3 Wenn Sie mit „Ja“ antworten, beginnt das Display mit der Suche nach dem WLAN-Netzwerk und kurz darauf erscheint eine Liste der verfügbaren WLAN-Netzwerke.

Wählen Sie Ihr Netzwerk aus und bestätigen Sie mit Enter. Wenn Ihr WLAN passwortgeschützt ist, werden Sie aufgefordert, Ihr Passwort einzugeben.

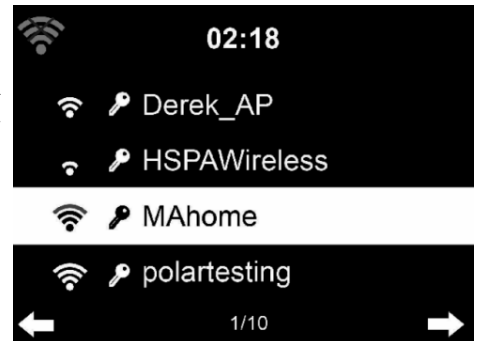

**Hinweis:**

- Die Anzahl der Balken im WLAN-Symbol vor dem Netzwerknamen (SSID) zeigt die relative Signalstärke des Netzwerks an.
- Das Schlüsselsymbol zeigt an, dass das Netzwerk passwortgeschützt ist.
- Wenn das TX-178 kein WLAN-Netzwerk findet und „Keine drahtlosen Netzwerke gefunden“ auf dem Display erscheint, ändern Sie ggf. die Position des TX-178 und überprüfen Sie Ihren WLAN-Router. Suchen Sie danach erneut nach WLAN.

### 3.4 Geben Sie das Passwort mit den Tasten des TX-178 oder den Ziffern und Buchstaben der Fernbedienung ein.

**Hinweis:** Das Passwort unterscheidet zwischen Groß- und Kleinschreibung.

- Sie können das Zeichen durch Drehen des Knopfes (15) ändern und das WLAN-Passwort eingeben. Wenn Sie den gewünschten Buchstaben gefunden haben, drücken Sie ► (11), um zum nächsten Eintrag zu gelangen. Sie können ◀ (9) drücken, um zum vorhergehenden Eintrag zu gehen. Drücken Sie die den Knopf- (15), um das Passwort einzugeben und zu speichern.

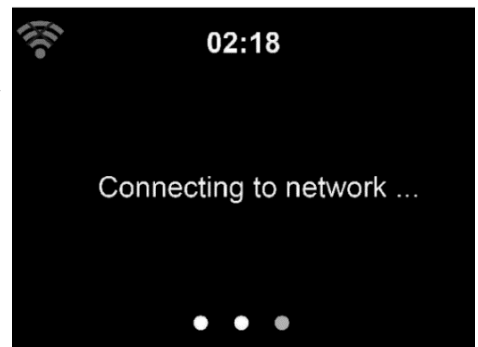

- Sie können auch die Fernbedienung verwenden.

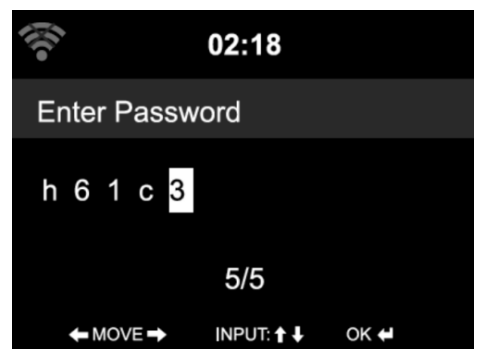

- ◀ Gehen Sie zum vorherigen Eingabefeld, die Eingabe kann überschrieben werden
  - ▶ Gehen Sie zum nächsten Eingabefeld, die letzte Eingabe wird gespeichert
  - ▲▼ Nummer/Zahl auswählen
- Enter bestätigt die gesamte Eingabe

Es kann ein paar Sekunden dauern, bis die Verbindung zum Netzwerk hergestellt ist.

Sobald die Verbindung hergestellt ist, erscheint das Hauptmenü mit den wichtigsten Menüpunkten:

- Internet-Radio: Zugriff auf weltweite Radiosender
- USB: Wiedergabe von Audiodateien, die auf einem USB-Datenträger gespeichert sind
- FM: Hören Sie Ihre lokalen analogen Radiosender
- DAB/DAB+: Hören Sie Ihre lokalen digitalen Radiosender
- CD: Musikwiedergabe von Ihren CDs
- AUX: Musikwiedergabe von externen Quellen
- Bluetooth: Musikwiedergabe von Ihrem Smartphone oder Tablet
- Einstellungen: Verschiedene Systemeinstellungen

Drücken Sie die Taste , um in den Standby-Modus zu gelangen. Die Uhrzeit, das Datum und jegliche aktiven Alarmer werden auf der Anzeige angezeigt.



## Hauptmenü (Modi)

Wechseln Sie zwischen den Modi, indem Sie den Knopf (12) drehen oder die Pfeiltasten (14, 16) auf der Fernbedienung drücken. Drücken Sie den Drehknopf (12) oder die Taste Enter (15) auf der Fernbedienung, um den Modus zu öffnen. Verwenden Sie den Knopf (12) und die Pfeiltasten (9, 11) oder die Pfeiltasten (13, 14, 16, 17) auf der Fernbedienung sowie die Taste Enter (15), um durch die Untermenüs des Modus zu navigieren.

Verwenden Sie die Menütaste (4) am Gerät oder die Menütaste (3) auf der Fernbedienung, um zum Hauptmenü zurückzukehren, wo Sie zwischen den verschiedenen Modi wählen können.

## Internet-Radio

Wählen Sie im Hauptmenü Internet-Radio und bestätigen Sie mit Enter.

### Meine Favoriten:



Liste der von Ihnen bevorzugten voreingestellten Sender.

Halten Sie während der Wiedergabe eines Senders **Preset** (4) oder **Memory** (8) gedrückt, um ihn hinzuzufügen. Drücken Sie die Taste Enter (15) oder den Knopf (12), um den Sender als Ihren Favoriten zu speichern. Das Symbol  erscheint in der oberen Zeile des Displays, während das Gerät speichert. Befindet sich der aktuelle Sender bereits im Speicher, können Sie ihn nicht noch einmal speichern.

Die gespeicherten Sender werden in diesem Menü angezeigt. Um zur Liste mit den gespeicherten Sendern zu gelangen, können Sie auch Preset oder Memory drücken.



Gehen Sie in der Liste der voreingestellten Sender zu Ihrem Sender und drücken Sie Enter, um ihn anzuhören. Sie können auch  drücken, um das Untermenü aufzurufen. **Löschen** (löscht einen Radiosender aus der Favoritenliste), Sender **Aufwärts und Abwärts** in der Liste bewegen, **Umbenennen** (Sie können dem Radiosender einen Namen Ihrer Wahl geben) oder die **Wiedergabe** öffnen.

Drücken Sie **Preset** oder **Memory** und drehen Sie dann den **Knopf** am Gerät oder verwenden Sie die Tasten  oder  der Fernbedienung, um den gespeicherten Sender aufzurufen.

250 Speicherplätze stehen für Ihre Lieblingssender zur Verfügung.

### Radiosender (auswählen):

Die Sender sind in die Kategorien **Global Top 20**, **Genre**, **Land/Standort** und **Empfehlungen** eingeteilt.

Drücken Sie Enter, um mit den Unterkategorien fortzufahren und den gewünschten Sender auszuwählen.



Für die direkte Wiedergabe eines beliebigen Senders genügt ein Druck auf die Taste **Enter**. Sie können ► drücken, um das Untermenü aufzurufen - Sie können **Zu Favoriten hinzufügen**, **Auto-Scan** oder **Wiedergabe** wählen.

Wenn Sie **Auto Scan** wählen, wird jeder Radiosender in der gewählten Unterkategorie etwa 15 Sekunden lang wiedergegeben, bevor zum nächsten Sender gewechselt wird, bis alle Sender wiedergegeben wurden. Oder drücken Sie Enter, um die automatische Suchlauffunktion zu beenden.

#### Schlafradio:

Eine Liste mit verschiedenen vorinstallierten Radiosendern, die beruhigende Klänge zum Einschlafen oder zur Beruhigung abspielen. Wählen Sie einen Sender mit dem Knopf (12) und drücken Sie Enter (12) Oder verwenden Sie die Pfeiltasten (13, 17) und die Taste Enter (15) auf der Fernbedienung zum Bestätigen.

#### Zuletzt gehörte Sender:

Eine Liste der zuletzt gehörten Sender. Der Verlauf der 10 zuletzt gehörten Radiosender wird hier gespeichert.

Für die direkte Wiedergabe eines beliebigen Senders genügt ein Druck auf die Taste **Enter**. Sie können ► drücken, um das Untermenü aufzurufen - Sie können **Zu Favoriten hinzufügen**, **Auto-Scan** oder **Wiedergabe** wählen.

Wenn Sie **Auto Scan** wählen, wird jeder Radiosender in der gewählten Unterkategorie etwa 15 Sekunden lang wiedergegeben, bevor zum nächsten Sender gewechselt wird, bis alle Sender wiedergegeben wurden. Oder drücken Sie Enter, um die automatische Suchlauffunktion zu beenden.

#### Service:

**Sender suchen** – Geben Sie Ihr Stichwort ein, um einen Radiosender aus der Liste zu suchen.

**Neuen Sender hinzufügen** – Der hinzugefügte Sender wird in Meine Favoriten gespeichert.

Beachten Sie, dass der Sendername maximal 250 Zeichen lang sein darf.



## USB

Wählen Sie im Hauptmenü den USB-Modus und bestätigen Sie mit Enter. Stecken Sie einen USB-Stick mit max. 32GB (formatiert in FAT32) ein. Wechseln Sie dann in den USB-Stick. Jetzt können Sie die darauf gespeicherten Titel abspielen.

**HINWEIS:** Wird ein Ordner ausgewählt werden nur die Titel in diesem wiedergegeben.

Drehen Sie den Knopf (12) am Gerät oder drücken Sie die Taste ▲ oder ▼ auf der Fernbedienung, um den Ordner im USB-Stick auszuwählen. Drücken Sie die Taste Enter am Gerät oder auf der Fernbedienung, um die gewünschte Datei wiederzugeben.

Während der Wiedergabe:

Drücken Sie die Taste ►, um die Wiedergabe anzuhalten/fortzusetzen.

Drücken Sie die Taste ◀/▶, um den vorherigen/nächsten Titel zuzuspielen.

Drücken Sie die Taste ◀, für die aktuellen Wiedergabeliste.

Unter Einstellungen → Wiedergabe-Einstellung können Sie zwischen AUS, Alle wiederholen, Einen Titel wiederholen oder Zufallswiedergabe wählen.

**HINWEIS:** Nur die Audio-Dateien MP3 und WMA werden unterstützt.

## FM (UKW)

Wählen Sie im Hauptmenü den FM-Modus und bestätigen Sie mit Enter. Der FM-Radiomodus empfängt analoges Radio aus dem FM-Band.

Für einen besseren Empfang nehmen Sie die Teleskopantenne (14) aus der Halterung auf der Rückseite des Geräts und ziehen diese ganz heraus.

Lassen Sie das System nach ALLEN Sendern suchen, indem Sie Enter auf dem Gerät oder der Fernbedienung drücken oder SCAN (5) auf der Fernbedienung drücken und halten. Bestätigen Sie mit Ja, wenn Sie automatisch nach FM-Sendern suchen möchten, indem Sie Enter (12) oder Enter (15) auf der Fernbedienung drücken. Die gefundenen Sender werden automatisch in der Liste der voreingestellten Sender gespeichert. Um zwischen den gespeicherten Sender zu wechseln drücken Sie die Tasten ◀/▶.

Alternativ können Sie die FM-Sender auch manuell einstellen. Drücken Sie die Taste ◀ oder ▶ auf dem Gerät oder die Taste ◀ oder ▶ auf der Fernbedienung, um einen FM-Sender zu suchen. Jeder Schritt bewegt sich um 0,05MHz.



Es ist schneller, einen FM-Radiosender zu finden, indem Sie die Taste ◀ oder ▶ am Gerät gedrückt halten oder die Taste ◀ oder ▶ der Fernbedienung verwenden, um automatisch den nächsten FM-Sender zu suchen, oder einfach SCAN (5) auf der Fernbedienung drücken. Während der Suche, läuft die Frequenzanzeige in aufsteigender Folge. Die Suche hält an, wenn ein Sender gefunden wurde. Sie können ◀ oder ▶ am Gerät oder auf der Fernbedienung drücken, um den Sender manuell einzustellen.

Drücken und halten Sie die Taste Preset (4) auf der Fernbedienung oder die Taste Memory (8) auf dem Gerät, um den Sender zu speichern.

Sie können bis zu 20 Sender speichern. Drücken Sie Preset und dann ▲ oder ▼ auf der Fernbedienung oder die Taste Memory am Gerät, um den gespeicherten Sender aufzurufen. Drehen Sie den Knopf (12), um den gewünschten Sender zu wählen.

In der Favoriten Liste können Sie die Reihenfolge der gespeicherten FM-Radiosender ändern. Verwenden Sie die Taste ▶ am Gerät oder auf der Fernbedienung, um die Position des Senders nach oben oder unten zu verschieben.

## **DAB/DAB+**

Wählen Sie im Hauptmenü den DAB/DAB+-Modus und bestätigen Sie mit Enter. Der DAB/DAB+-Radiomodus empfängt digitales Radio aus dem DAB+-Band.

Für einen besseren Empfang nehmen Sie die Teleskopantenne (14) aus der Halterung auf der Rückseite des Geräts und ziehen diese ganz heraus.

Das Display zeigt DAB in der linken oberen Ecke an. Wenn Sie den Modus zum ersten Mal aktivieren, sucht das Gerät automatisch nach DAB+-Radiosendern. Nach Abschluss des Suchlaufs werden die Radiosender gespeichert.

**HINWEIS:** Die Reihenfolge der gefundenen Radiosender kann nicht geändert werden. Sie können nur die gewünschten Radiosender zur Favoriten Liste hinzufügen, um schneller darauf zugreifen zu können.

Um einen gespeicherten DAB+-Radiosender zu hören, verwenden Sie entweder den Knopf (12) am Gerät oder die Taste ▲ oder ▼ auf der Fernbedienung, um durch die Sender zu blättern. Wenn Sie den gewünschten Sender erreicht haben, drücken Sie die Taste Enter auf der Fernbedienung oder den Knopf (12) am Gerät, um die Wiedergabe dieses Senders zu starten.

### DAB-Schnellsuche:

Drücken Sie die Taste Scan (5) auf der Fernbedienung, um den Suchlauf zu starten. Sie werden gefragt: „Senderliste löschen?“ Antworten Sie mit Ja, wenn Sie möchten, dass die aktuelle Liste ersetzt wird, oder antworten Sie mit Nein, wenn Sie nur nach zusätzlichen oder neuen Radiosendern suchen möchten. Antworten Sie mit ESC, wenn Sie die Schnellsuche abbrechen möchten. Wählen von Ja oder Nein startet den Suchlauf.

**HINWEIS:** Wenn Sie einen Radiosender aus der Favoriten Liste abspielen, können Sie die Scan-Funktion nicht verwenden, indem Sie die Taste Scan (5) auf der Fernbedienung drücken. Sie müssen die Taste ◀ drücken, bis in der linken unteren Ecke Scan erscheint.

### Senderspeicher aufrufen:

Drücken und halten Sie die Taste Preset auf der Fernbedienung oder die Taste Memory auf dem Gerät, um den Sender zu speichern. Das Symbol  erscheint in der oberen Zeile des Displays, während das Gerät speichert. Bestätigen Sie das Speichern mit der Taste Enter. Sie können bis zu 20 Sender als Favoriten speichern. Drücken Sie Preset und dann ▲ oder ▼ auf der Fernbedienung oder die Taste Memory am Gerät, und verwenden Sie den Knopf (12), um einen gespeicherten Sender auszuwählen.

### **CD**

Entfernen Sie die Papierschuttscheibe aus dem CD-Fach, bevor Sie eine CD einlegen. Wenn die Papierschuttscheibe nicht entfernt wird, treten Probleme bei der Wiedergabe auf. **Vorsicht:** Wenn die Papierschuttscheibe nicht entfernt wird, besteht Brandgefahr! Entfernen Sie sie vor der Verwendung!

Öffnen Sie die CD-Klappe, indem Sie auf die Ecke drücken, die mit „OPEN“ gekennzeichnet ist. Legen Sie eine CD ins CD-Fach ein. Drücken Sie die CD in der Mitte leicht nach unten, um sie zu fixieren. Schließen Sie die CD-Klappe.

Wählen Sie im Hauptmenü den CD-Modus und bestätigen Sie mit Enter. Das TX-178 beginnt automatisch mit dem Lesen der eingelegten CD. Wenn die CD das richtige Format hat, startet das TX-178 die Wiedergabe der CD.

### **CD-Betrieb:**

Drücken Sie die Taste ▶|| am Gerät oder auf der Fernbedienung, um die Wiedergabe zu starten.



Drücken Sie die Taste **▶||** am Gerät oder auf der Fernbedienung, um die Wiedergabe zu pausieren.

Drücken Sie die Taste **■** (12) am Gerät oder auf der Fernbedienung, um die Wiedergabe anzuhalten.

Drücken Sie die Taste **▲** oder **◀◀ / ▶▶** oder die Taste **▼** auf der Fernbedienung, um zum gewünschten Titel rückwärts oder vorwärts zu springen.

Drehen Sie den Knopf (12) am Gerät oder drücken Sie die Taste **V-** oder **V+** auf der Fernbedienung, um die Lautstärke zu verringern oder zu erhöhen.

## **AUX**

Wählen Sie im Hauptmenü den AUX-Modus und bestätigen Sie mit Enter. Um die Lautstärke einzustellen, drehen Sie den Knopf (12) am TX-178 und verwenden Sie die Lautstärketasten am externen Gerät.

Sie können Musik direkt von einem über ein AUX-Kabel angeschlossenen Gerät abspielen. Stecken Sie ein Ende des 3,5-mm-AUX-IN-Kabels in den AUX-IN-Anschluss (15) und das andere Ende in den AUX-OUT-Anschluss (Kopfhörerbuchse) des MP3-Players, Smartphones, PCs oder CD-Players, um Musik zu hören.

**HINWEIS:** Im AUX-Modus ist nur VOL-/VOL+ wirksam. Durch Drücken der Taste Stumm (2) auf der Fernbedienung können Sie das TX-178 stummschalten. Die Musik läuft jedoch weiter, da diese über das externe Gerät ausgegeben wird. Wechseln Sie die Titel auf dem externen Gerät im AUX-Modus.

## **Bluetooth**

Wählen Sie im Hauptmenü den Bluetooth-Modus und bestätigen Sie mit Enter.

Stellen Sie sicher, dass kein anderes Bluetooth-Gerät mit dem Radio verbunden ist. „Bluetooth nicht verbunden“ wird auf dem Display angezeigt. Aktivieren Sie den Bluetooth-Modus auf dem Gerät, das Sie verbinden möchten. Suchen Sie das Radio in der Liste der erkannten Geräte auf dem Bluetooth-Gerät (siehe Gebrauchsanleitung des Geräts). Sobald die Geräte einander gefunden haben, wird das Radio auf dem Bluetooth-Gerät als „**Technaxx TX-178**“ angezeigt.

Wählen Sie **Technaxx TX-178** aus der Liste aus. Wenn Sie zur Eingabe eines PIN-Codes aufgefordert werden, geben Sie 0000 (vier Nullen) ein. Bei bestimmten Geräten kann es auch erforderlich sein, dass Sie die Verbindung genehmigen.

Sobald die Verbindung erfolgreich hergestellt wurde, erscheint „Bluetooth verbunden“ auf dem Display des Radios. Starten Sie die Wiedergabe auf Ihrem Bluetooth-Gerät.

Steuern Sie die Wiedergabe über das Bluetooth-Gerät oder über den TX-178 mit den Tasten Vol+/Vol- am TX-178 und der Fernbedienung. Stellen Sie die Lautstärke sowohl auf dem Bluetooth-Gerät als auch auf dem TX-178 ein.

**HINWEIS:** Aktivieren Sie auf Ihrem Mobiltelefon die Bluetooth-Funktion und stellen Sie es so ein, dass es nach Bluetooth-Geräten in der Umgebung sucht. Informationen dazu finden Sie in der Bedienungsanleitung Ihres Mobiltelefons.

### Automatische Wiederherstellung der Verbindung

Wenn das TX-178 ausgeschaltet ist und Sie es einschalten, verbindet es sich automatisch wieder mit dem zuletzt verbundenen Gerät, sofern es in Reichweite ist.

### **Weitere Modi, die aktiviert werden können**

Sie können die folgenden Modi im Hauptmenü aktivieren, indem Sie auf Einstellungen → Menü gehen. Hier finden Sie die folgenden deaktivierten Modi.

#### ***Lokale Station***

Die Verknüpfung „Lokale Station“, über die Sie ohne Umwege zur auf Ihrem Standort basierenden Senderliste gelangen.

Das Gerät kann anhand der IP-Adresse seinen aktuellen Standort ermitteln und dann automatisch eine Liste der lokalen Radiosender erstellen. Sie können aber auch ein anderes Land eingeben.

#### ***Schlafradio***

Eine Liste mit verschiedenen vorinstallierten Radiosendern, die beruhigende Klänge zum Einschlafen oder zur Beruhigung abspielen. Wählen Sie einen Sender mit dem Knopf (12) und drücken Sie Enter (12) Oder verwenden Sie die Pfeiltasten (13, 17) und die Taste Enter (15) auf der Fernbedienung.

#### ***Podcast***

Unter Podcast können Sie nach Podcasts suchen, die Ihnen gefallen, und diese direkt über das TX-178 wiedergeben, ohne ein Smartphone anschließen zu müssen.

Die folgenden Optionen finden Sie als Untermenü: Mein Favorit, Land/Standort, Genre, Verlauf und Suche

Meine Favoriten: Hier können Sie Ihre Lieblingsepisoden des Podcasts speichern.

**HINWEIS:** Es ist nicht möglich, Ihren Lieblingspodcast Interpreten als Favoriten zu speichern!

Land/ Region: Podcasts sortiert nach Ländern.

Genre: Podcasts sortiert nach Genre.

Zuletzt gehörte Sender: Finden Sie die zuletzt gehörten Podcasts.

Search: Hier können Sie die kostenlose App AirMusic herunterladen, indem Sie den QR-Code auf dem Display scannen. Mit dieser App können Sie Ihr Smartphone als Fernbedienung für das TX-178 verwenden, wenn sich das TX-178 und das Smartphone mit installierter App im selben Netzwerk befinden.

### **UPnP**

Wenn Sie freigegebene Medien eingerichtet haben, sollten Sie die freigegebenen Medien unter **UPnP** sehen.

Haben Sie auf mehr als einem Computer Daten freigegeben, werden deren Namen aufgelistet. Wählen Sie die freigegebenen Medien zur Wiedergabe. Danach wählen Sie den gewünschten Ordner mit den Musikdateien und starten die Wiedergabe.



**HINWEISE:** ● Videos oder Bilder können auf dem TX-178 nicht angezeigt werden. ● Wenn Sie Ihren freigegebenen Medienordner im UPnP-Modus des TX-178 nicht sehen können, überprüfen Sie, ob das Medien-Streaming unter Windows aktiviert ist. Gehen Sie deshalb zu: „Systemsteuerung\ Netzwerk und Internet\ Netzwerk und Freigabecenter\ Medienstreamingoptionen“ oder suchen Sie unter Windows nach „Medienstreamingoptionen“ ● Das Radio kann nur Titel mit einem Dateinamen von weniger als 40 Zeichen lesen. Und die Zeichen sollten in europäischer Sprache sein. Wenn das Lesen des Titels im UPnP-Modus fehlschlägt, können Sie versuchen, die Datei umzubenennen.

Wenn sich der Titel dennoch nicht abspielen lässt, können Sie versuchen, die Datei in das MP3- oder WMA-Format umzuwandeln.

### **Media-Center**

Der Modus Medienzentrum kombiniert die Modi Podcast, USB und UPnP, um weniger Verknüpfungen im Hauptmenü zu haben. Um Informationen zu den einzelnen Modi zu erhalten, lesen Sie in der Gebrauchsanleitung das entsprechende Kapitel.

## Timer

Stellen Sie mit den Pfeiltasten auf dem Gerät oder der Fernbedienung einen Timer ein. Starten Sie den eingestellten Timer durch Drücken des Knopfs Enter. Stoppen Sie den Timer durch Drücken von Enter. Stoppen Sie den Alarm durch Drücken einer beliebigen Taste auf der Fernbedienung oder dem Gerät. Die maximale Timereinstellung ist 99:59min, der minimale Timer ist 00:01min

## Wecker

Wecker1: Schalten Sie den Wecker EIN / AUS. Danach stellen Sie Wiederholung (Täglich, Einmal, Mo, Di, Mi, Do, Fr, Sa, So), Zeit (HH:MM) und Ton (Ton, Melodie, Internetradio, FM, DAB/DAB+, USB, CD) ein.

Wecker2: Schalten Sie den Wecker EIN / AUS. Danach stellen Sie Wiederholung (Täglich, Einmal, Mo, Di, Mi, Do, Fr, Sa, So), Zeit (HH:MM) und Ton (Ton, Melodie, Internetradio, FM, DAB/DAB+, USB, CD) ein.

Schlummer-Wecker: Wählen Sie eine Zeit zwischen 5 und 120 Minuten, um den TX-178 automatisch in den Standby-Modus zu versetzen. Um den Wecker zu beenden, drücken Sie Enter, um ihn für weitere 5 Minuten zu schlummern oder drücken Sie die Taste  , um den Wecker auszuschalten.

Wecker-Lautstärke: Stellen Sie die Lautstärke des verwendeten Alarmtons zwischen 5 und 30 ein.

## Einstellungen

Richten Sie das Gerät ein und konfigurieren Sie es.

## Zeitanzeige

Geben Sie die Einstellung ein, um die Analog- oder Digitaluhr für die Standby-Anzeige auszuwählen. Wenn Sie sich für die digitale Variante entscheiden, können Sie auch die Farbe der Zahlen der Digitaluhr einstellen. Bestätigen Sie Ihre Auswahl durch Drücken von Enter.

## Netzwerk

### WLAN-Einstellung:

Aktivieren/Deaktivieren eines WLAN-Netzwerks.

Wenn Sie das WLAN-Netzwerk aktivieren, sucht das System automatisch nach WLAN-Netzwerken in der Reichweite des TX-178.

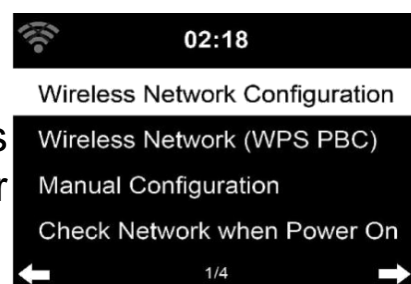

Wählen Sie den gewünschten WLAN-Router aus. Detaillierte Informationen zu den Netzwerkeinstellungen finden Sie im Kapitel Erstmalsiges Einschalten.

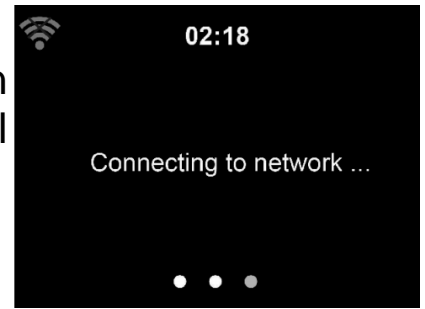

### WLAN (WPS PBC):

Wenn Sie einen Router mit WPS/QSS-Taste verwenden, können Sie die Netzwerkverbindung ganz einfach über die WPS-Funktion herstellen. Aktivieren Sie die Verbindung durch Eingabe der Einstellung. Drücken sie die WPS-/QSS-Taste an Ihrem Router innerhalb von 120 Sekunden. Die Verbindung zwischen Router und TX-178 wird daraufhin automatisch konfiguriert.

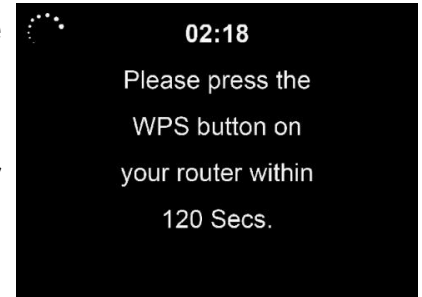

### Manuelle Konfiguration:

Stellen Sie die WLAN-Konfiguration manuell ein. Hier können Sie entweder „DHPC“ (automatische Zuweisung der IP-Adresse) auswählen oder die IP-Adresse für die Verbindungsherstellung zum Drahtlosnetzwerk manuell eingeben.

Danach stellen Sie die SSID ein und wählen den Verschlüsselungscode für die Verbindung mit dem WLAN.

Wenn die drahtlose Netzwerkverbindung nicht besteht oder fehlgeschlagen ist, wird das Symbol in der oberen linken Ecke mit einem Kreuz versehen.

### Netzwerk prüfen beim Anschalten:

Aktivieren/Deaktivieren eines WLAN-Netzwerks.

Wenn Sie das WLAN-Netzwerk aktivieren, sucht das System automatisch nach dem verfügbaren WLAN-Router. Wählen Sie anschließend den benötigten WLAN-Router aus.

### PIN für APP einrichten:

Aktivieren Sie die PIN für die App, um den Zugriff auf das TX-178 zu sichern. Die App fordert Sie auf, die auf dem TX-178 angezeigte PIN einzugeben. Wenn die Funktion deaktiviert ist, kann jeder mit der App im selben WLAN-Netzwerk das TX-178 steuern.

## Datum & Uhrzeit

Die Einstellungen für Datum und Uhrzeit können nur vorgenommen werden, wenn das Internetradio mit einem WLAN Netzwerk verbunden ist.

### Datum und Zeit einstellen:

**Manuelle Einstellung:** Geben Sie die Uhrzeit und das Datum mit dem Knopf (12) und den Tasten ◀ oder ▶ am Gerät oder mit den Pfeiltasten auf der Fernbedienung ein. Bestätigen Sie die Einstellungen mit Enter.

**Automatisch Erkennen:** Das Internetradio übernimmt Datum und Uhrzeit automatisch von einem zentralen Server, sobald eine Netzwerkverbindung hergestellt ist.

**Hinweis:** Sie müssen die Zeit manuell ändern, um die Umstellung von Winter- auf Sommerzeit zu berücksichtigen.

Zeitformat einstellen: Anzeige als 12-Stunden- oder 24-Stunden-Anzeige

Datumsformat einstellen: In den Positionen JJJJ (Jahr), MM (Monat) und TT (Tag)- JJJJ/MM/TT, TT/MM/ JJJJ oder MM/TT/JJJJ.

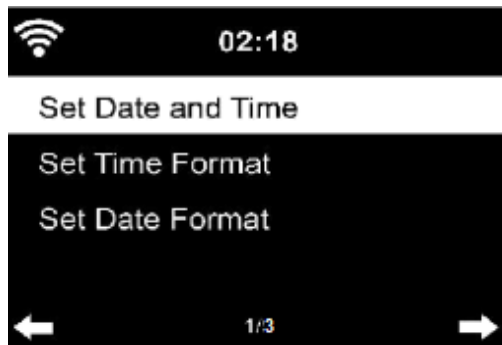

## Wecker

Es gibt drei voneinander unabhängige Alarmeinrichtungen: 2 Alarme für eine absolute Uhrzeiteinstellung (Alarm 1 und Alarm 2) und 1 Alarm für eine relative Uhrzeiteinstellung (Schlummer-Alarm).

Wecker1: Schalten Sie den Alarm EIN / AUS.

Danach stellen Sie die Wiederholung (Täglich, Einmal, Mo, Di, Mi, Do, Fr, Sa, So), Zeit (HH:MM) und Ton (Ton, Melodie, Internetradio, FM, DAB/DAB+, USB, CD) ein.

Wecker2: Schalten Sie den Alarm EIN / AUS.

Danach stellen Sie die Wiederholung (Täglich,

Einmal, Mo, Di, Mi, Do, Fr, Sa, So), Zeit (HH:MM) und Ton (Ton, Melodie, Internetradio, FM, DAB/DAB+, USB, CD) ein.

Drücken Sie während des Alarms die Taste , um den Alarm zu stoppen. Drücken Sie eine beliebige Taste auf dem Gerät oder der Fernbedienung, um den Schlummermodus zu aktivieren. Und der Alarm klingelt in 5 Minuten erneut.

**Hinweis:** Beachten Sie, dass es sich beim Alarmton um einen voreingestellten Sender des Internetradios handelt, wenn der Alarmton auf Internet Radio/FM/DAB eingestellt ist. Für Alarm 1 und Alarm 2 kann nur

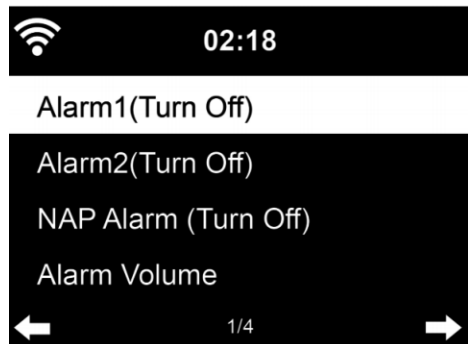

derselbe Internet Radio-/DAB-/FM-Sender eingestellt werden. Wenn die Alarmzeit erreicht ist und als Alarmton das Internetradio eingestellt ist, stellt das Gerät eine Verbindung zum Internet her, sofern das eingestellte Netzwerk verfügbar ist. Daher kann es zu einer gewissen Verzögerung zwischen dem Alarm und der Radiowiedergabe kommen. Sollte innerhalb einer Minute keine Netzwerkverbindung zustande kommen, wechselt das Gerät automatisch zu Melodie.

Schlummer-Wecker: Wählen Sie eine Zeit zwischen 5 und 120 Minuten, um den TX-178 automatisch in den Standby-Modus zu versetzen. Um den Alarm zu beenden, drücken Sie Enter, um ihn für weitere 5 Minuten zu schlummern oder drücken Sie die Taste  $\odot$ , um den Alarm auszuschalten.  
Wecker-Lautstärke: Stellen Sie die Lautstärke des verwendeten Alarmtons zwischen 5 und 30 ein.

**HINWEIS:** Wenn mindestens ein Alarm eingestellt ist, erscheint ein Uhrensymbol am unteren Rand des Displays. Das Uhrensymbol mit der Weckzeit wird auch auf dem Bildschirm im Standby-Modus deutlich angezeigt.

### **Timer**

Stellen Sie mit den Pfeiltasten auf dem Gerät oder der Fernbedienung einen Timer ein. Starten Sie den eingestellten Timer durch Drücken des Knopfs Enter. Stoppen Sie den Timer durch Drücken von Enter. Stoppen Sie den Alarm durch Drücken einer beliebigen Taste auf der Fernbedienung oder dem Gerät.

Die maximale Timereinstellung ist 99:59min, der minimale Timer ist 00:01min

### **Ein-Ausschalttimer**

Ein-/Ausschalten einstellen. Wenn eingeschaltet, können Sie Folgendes einstellen:

- Wiederholen: Wählen Sie Täglich, Einmal, Mo, Di, Mi, Do, Fr, Sa, So
  - Zeit: Stellen Sie Startzeit (links) und Stoppzeit (rechts) ein.
  - Klang: Wählen Sie den Modus Internetradio, FM oder DAB/DAB+.
- Wählen Sie dann einen Radiosender aus Ihren Favoriten aus, der gespielt werden soll.

## Sprache

Wählen Sie die OSD-Sprache: Englisch /Deutsch/ Spanisch /Französisch /Portugiesisch /Niederländisch /Italienisch /Russisch /Schwedisch /Norwegisch /Dänisch / Ungarisch/ Tschechisch/ Slowakisch /Polnisch /Türkisch /Finnisch /Griechisch



## Dimmer

Stellen Sie die Helligkeit der Hintergrundbeleuchtung des Displays ein.

Wählen Sie „**Stromsparen**“, um die Helligkeit der Hintergrundbeleuchtung im Standby-Modus einzustellen, und wählen Sie „**Einschalten**“, um sie im Betriebsmodus einzustellen.

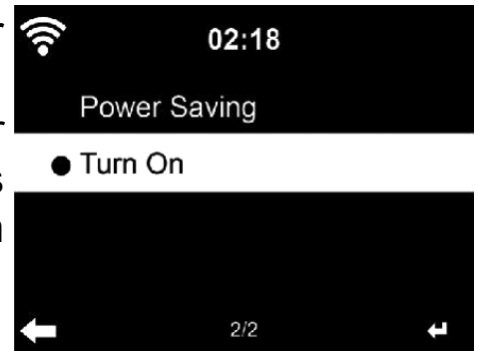

## Anzeige

Stellen Sie die Anzeige auf Farbanzeige oder Monochromanzeige. Die Symbole der Modi werden dementsprechend dargestellt.

## Energieeinstellungen

Konfigurieren Sie, dass das Gerät automatisch in den Standby-Modus wechselt, wenn Sie sich im Menü befinden oder/und kein WLAN-Signal vorhanden ist.

Wählen Sie die Zeit (5/15/30 Minuten), um festzulegen, nach welcher Zeit das Radio automatisch in den Standby-Modus schalten soll, wenn Sie es nicht bedienen. Wählen Sie „Ausschalten“, um die Energiesparfunktion zu ignorieren.

## Sleptimer

Den Sleptimer können Sie entweder deaktivieren oder auf eine Zeitspanne von 15/30/60/90/120/150/180 Minuten einstellen. Sobald die Zeitspanne festgelegt wurde, erscheint oben rechts ein Bett-Symbol mit der verbleibenden Anzahl der Minuten, bis sich das TX-178 in den Standby-Modus versetzt.

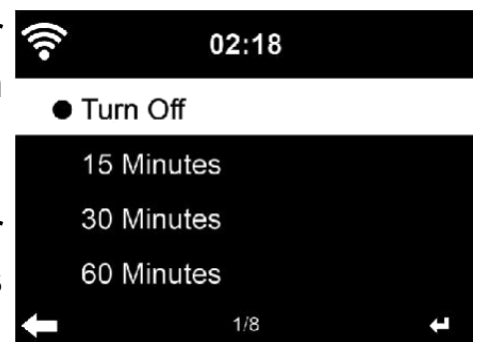



## Wetter

Das TX-178 kann im Standby-Modus die aktuellen Wetterinformationen anzeigen. Legen Sie zunächst Ihren Standort bzw. den Ort fest, an dem sich das TX-178 befindet. Verwenden Sie den Knopf (12) und die Fernbedienung, um durch das Menü zu navigieren. Bestätigen Sie die Punkte nacheinander mit der Taste Enter auf dem Gerät oder der Fernbedienung. Stellen Sie Temperatureinheit (°C oder °F) ein und schalten Sie Im Standby anzeigen ein, um das Wetter im Standby-Modus anzeigen zu lassen. Wenn eingeschaltet, werden die aktuelle Uhrzeit und das aktuelle Wetter in alternierenden 10 Sekunden angezeigt.

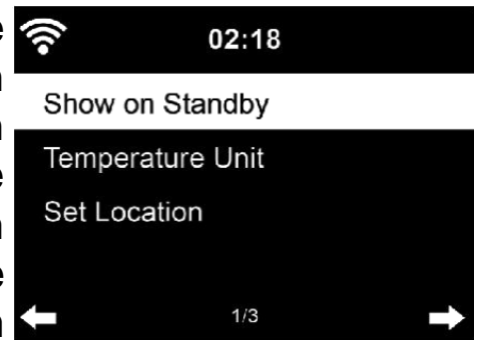

## DAB/UKW-Einstellung

UKW-Mode: Stellen Sie Mono oder Stereo als die bevorzugte Einstellung für die UKW-Wiedergabe ein.

UKW-Empfindlichkeit: Legen Sie fest, welche UKW-Radiosender bei der automatischen Suche gefunden werden sollen: Stark (weniger Sender, aber gute Qualität), Standard (alle Sender gefunden) oder Schwach (viele Sender, aber viele rauschen).

DAB-Empfindlichkeit: Legen Sie fest, welche DAB+-Radiosender bei der schnellen Suche gefunden werden sollen: Stark (weniger Sender, aber gute Qualität), Standard (alle Sender gefunden) oder Schwach (viele Sender, aber viele rauschen).

Dienstverfolgung (UKW/WLAN): Legen Sie fest, welchen Standort die UKW-/WLAN-Radiosender verwenden.

Dienstverfolgung (DAB/WLAN): Legen Sie fest, welchen Standort die DAB-/WLAN-Radiosender verwenden.

## Lokale-Station-Einstellung

Legen Sie den Standort fest, auf dem die Internetradio-Sender basieren: Automatische Erkennung (Land), Manuelle Einstellung (Land), Manuelle Einstellung (Provinz), Manuelle Einstellung (Stadt), Manuelle Einstellung (US-Postleitzahl).

## Wiedergabe-Einstellung

Wählen Sie den Wiedergabemodus von USB, CD und UPnP - Aus (keine Wiederholung oder Zufallswiedergabe), Alle wiederholen, Eins wiederholen, oder Zufällig.

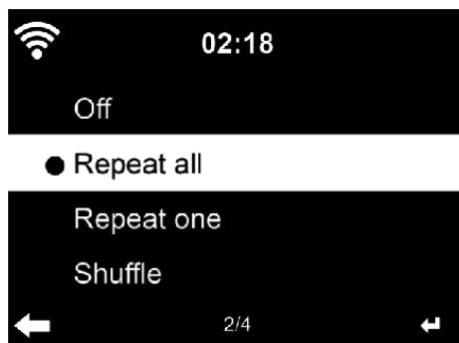

## Menü

Hier können Sie die Modi festlegen, die im Hauptmenü angezeigt werden. Als Standard sind die folgenden Modi eingestellt: Internet-Radio, USB, FM, DAB/DAB+, CD, AUX, Bluetooth.

## Equalizer

Der Standard-Equalizer ist Normal. Sie können zwischen Mittig, Jazz, Rock, Soundtracks, Klassik, Pop oder Nachrichten wechseln. In dieser Einstellung können Sie jeden Equalizer einzeln ändern oder unter my EQ Ihren eigenen einstellen. Drücken Sie einfach ►, um die Einstellung vorzunehmen. Verwenden Sie die Pfeiltasten und die Taste Enter auf der Fernbedienung, um die Einstellungen zu ändern.



Drücken Sie EQ auf der Fernbedienung, um zwischen den EQ-Modi zu wechseln.

## Fortsetzen der Wiedergabe

Standardmäßig kehrt das System zum Hauptmenü zurück, wenn das Gerät eingeschaltet wird. Wenn Sie diese Einstellung aktivieren, kehrt das System nach Verlassen des Standby-Modus automatisch in den zuletzt verwendeten Modus zurück, der vor dem Ausschalten des Geräts zu hören war.

## Gerät

Systeminformationen: Information über Version, Radiosender und WLAN Info (WLAN-Verbindung)

Umbenennen (Technaxx TX-178): Hier können Sie den Namen des Geräts ändern. Dadurch werden der Bluetooth-Name und der UPnP-Name im Netzwerk beeinflusst.

## APP:

Hier können Sie die kostenlose App AirMusic herunterladen, indem Sie den QR-Code auf dem Display scannen. Mit dieser App können Sie Ihr Smartphone als Fernbedienung für das TX-178 verwenden, wenn sich das TX-178 und das Smartphone mit installierter App im selben Netzwerk befinden.

## Datenschutzerklärung:

Zeigt den QR-Code der Datenschutzrichtlinie des Unternehmens mediaU.

## **Softwareupdate**

Steht eine aktualisierte Software-Version auf dem Server zur Verfügung, erhalten Sie vom System eine Benachrichtigung, wenn Sie zum Hauptmenü zurückkehren.

Für zukünftige Updates über USB-Flash-Laufwerk schauen Sie bitte regelmäßig auf unserer Website nach Software-Updates: (<https://www.technaxx.de/support>) und suchen Sie nach dem Produktnamen oder TX-178.

## **Auf Werkseinstellung zurücksetzen**

Hierdurch werden die Standardeinstellungen wiederhergestellt.

Nachdem das TX-178 zurückgesetzt wurde, geht das Menü zur Auswahl der Sprache zurück. Sobald die OSD-Sprache ausgewählt ist, wird automatisch das Menü für die Netzwerkeinstellungen aufgerufen.



## **Fernbedienung über App**

Mit AirMusic-Steuerung können Sie das Internetradio über Ihr Smartphone oder Tablet steuern. Sobald die Geräte mit dem WLAN verbunden sind, erscheint die gleiche Menüstruktur wie im Internetradio auf der Smartphone-/Tablet-App. Sie können alle Funktionen genau wie am Radio auswählen. Die ausgewählten Funktionen/Menüpunkte, die auf dem Radio angezeigt werden, ändern sich je nach den Aktionen, die Sie auf Ihrem mobilen Gerät durchführen.

Wenn Sie das Internetradio über eine App steuern, ist eine UPnP-Verbindung zum Windows Media Player möglicherweise nicht möglich.

## Problembesehung

Problem	Lösung
Das Gerät schaltet sich nicht ein	<ul style="list-style-type: none"> <li>- Überprüfen Sie, ob das Netzgerät richtig an die Stromversorgung angeschlossen ist.</li> <li>- Überprüfen Sie, ob das Kabel des Netzgeräts richtig an das Gerät angeschlossen ist.</li> <li>- Trennen Sie das Gerät vom Stromnetz und schließen Sie es nach 1 Minute wieder an.</li> </ul>
Kein Ton	<ul style="list-style-type: none"> <li>- Überprüfen Sie, ob die Stummschaltfunktion in der Lautstärkeregelung aktiviert ist (Mute).</li> <li>- Erhöhen Sie die Lautstärke, bis Sie den Ton wieder hören</li> </ul>
Keine Internetverbindung	<ul style="list-style-type: none"> <li>- Überprüfen Sie, ob der WLAN-Router ordnungsgemäß funktioniert.</li> <li>- Überprüfen Sie, ob die Parameter des Geräts richtig eingestellt sind. Achten Sie zum Beispiel auf die DHCP-Einstellung.</li> <li>- Führen Sie die automatische Suche nach Netzwerken erneut durch.</li> <li>- Geben Sie das korrekte Passwort ein (dieses wurde bei der Konfiguration des Routers festgelegt).</li> <li>- Wählen Sie keine fremden Netzwerke aus.</li> <li>- Der Internetserver kann vorübergehend nicht verfügbar oder überlastet sein.</li> </ul>
Uhrzeit und Datum sind falsch	<ul style="list-style-type: none"> <li>- Überprüfen Sie die Einstellungen für die Zeitzone und stellen Sie sie erneut ein.</li> </ul>
Bluetooth stellt keine Verbindung zu Ihrem mobilen Gerät her oder spielt keine Musik ab	<ul style="list-style-type: none"> <li>- Überprüfen Sie, ob Ihr mobiles Gerät A2DP unterstützt.</li> <li>- Stellen Sie sicher, dass TX-178 eingeschaltet ist.</li> <li>- Stellen Sie sicher, dass die Bluetooth-Funktion Ihres Telefons aktiviert ist.</li> <li>- Überprüfen Sie, dass sich die TX-178 nicht weiter als 10m von Ihrem Telefon entfernt befindet und dass sich keine Hindernisse zwischen dem TX-178 und dem Telefon befinden, wie z. B. Wände oder andere elektronische Geräte.</li> </ul>
Problem bei der Wiedergabe von Audiodateien von USB	<ul style="list-style-type: none"> <li>- Überprüfen Sie die korrekte Formatierung der Audiodatei (MP3 oder WMA)</li> <li>- Das Format des USB-Sticks muss FAT32 sein.</li> <li>- Der maximal unterstützte Datenspeicher ist 32GB.</li> <li>- Der USB-Anschluss unterstützt keine externen Festplattenlaufwerke (HDD).</li> </ul>

## Technische Daten

Modi	Internet-Radio / USB / FM / DAB+ / CD / AUX / Bluetooth
Bluetooth	Version 5.0; Übertragungsbereich bis zu 10m (im Freien) Frequenzband 2,4GHz Abgestrahlte Sendeleistung max. 2,5mW
WLAN	Sendereichweite bis zu 20m (offenes Gelände); Frequenzband 2,4GHz; abgestrahlte Sendeleistung max. 18,5mW IEEE802.11b/g/n-Verschlüsselung: WEP, WPA, WPA2(PSK), WPS; Protokoll: TCP/IP, DHCP
FM-Frequenzbereich	87,5 bis 108MHz
DAB+ Frequenzbereich	Band III 174-240MHz
USB-Kapazität	Bis zu 32GB (Format: FAT32)
Dateiformat	MP3 / WMA
AUX-IN / Kopfhörerbuchse	3,5mm
CD-Format	CD-R, CD-RW, MP3
Lautsprecher / Frequenz / Impedanz	2x10W RMS Ø75mm / 100Hz-20kHz / 6Ω
SNR / DAB+-Empfindlichkeit	≥80db / -101dB
Netzteil	Eingang: AC 100-240V 50/60Hz max. 0,8A; Ausgang: DC 12V / 2,5A
Display	2,4" (6cm) Farb-TFT
Bedienungselemente	8 Tasten und 1 Knopf, Fernbedienung
Stromverbrauch	Max. 18W / Standby:<2W
Betriebstemperatur	0°C bis zu +40°C
Material	PC / ABS / Texturgeflecht
Antenne	Teleskopantenne
Gewicht/Abmessungen Hauptgerät	1,0kg / (L) 20,0 x (B) 15,0 x (H) 10,5cm
Stromadapterkabelänge	Ca. 140cm
Gewicht / Abmessungen jeder Lautsprecher	0,9kg / (L) 14,0 x (B) 12,0 x (H) 18,5cm
Lautsprecherkabelänge	Ca. 140cm
Verpackungsinhalt	Technaxx® DAB+ Internet Stereoanlage TX-178, 2 Lautsprecher, Netzteil, Fernbedienung, 2 AAA Batterien, Gebrauchsanleitung

## Support

Telefonnummer für den technischen Service: 01805 012643 (14 Cent/Minute aus dem deutschen Festnetz und 42 Cent/Minute aus Mobilfunknetzen). Kostenfreie E-Mail: **support@technaxx.de**

Die Support-Hotline ist Mo-Fr von 9 bis 13 Uhr und 14 bis 17 Uhr erreichbar!

## Pflege und Wartung

Reinigen Sie das Gerät nur mit einem trockenen oder leicht angefeuchteten, fusselreien Tuch.

Verwenden Sie keine Scheuermittel, um das Gerät zu reinigen.

Dieses Gerät ist ein hochpräzises optisches Instrument. Um Schäden daran zu vermeiden, befolgen Sie bitte die nachfolgenden Anweisungen:

- Verwenden Sie das Gerät nicht in Umgebungen, die extrem hohe oder niedrige Temperaturen aufweisen.
- Vermeiden Sie es, das Gerät über einen längeren Zeitraum an einem feuchten Ort zu lagern oder zu verwenden.
- Verwenden Sie es nicht bei Regen oder im Wasser.
- Sehen Sie vom Transport oder der Verwendung ab, wenn es dabei starken Erschütterungen ausgesetzt ist.

## Konformitätserklärung



Die EU-Konformitätserklärung kann unter der Adresse: [www.technaxx.de/](http://www.technaxx.de/) (in der unteren Leiste "Konformitätserklärung") angefordert werden.

## Entsorgung



Entsorgung der Verpackung. Entsorgen Sie die Verpackung sortenrein.

Entsorgen Sie Pappe und Karton als Altpapier. Folien zur Wertstoffsammlung.



Altgerät entsorgen (Gilt in der Europäischen Union und anderen europäischen Ländern mit getrennter Sammlung (Wertstoffsammlung)) Altgeräte dürfen nicht über den Hausmüll entsorgt werden! Jeder Verbraucher ist gesetzlich verpflichtet, Altgeräte, die nicht mehr verwendet werden können, getrennt vom Hausmüll z.B. bei einer Sammelstelle seiner Gemeinde oder seines Kreises abzugeben. So wird sichergestellt, dass die

Altgeräte ordnungsgemäß recycelt und negative Auswirkungen auf die Umwelt vermieden werden. Aus diesem Grund sind Elektrogeräte mit dem hier abgebildeten Symbol gekennzeichnet.



Batterien und Akkus dürfen nicht im Hausmüll entsorgt werden! Als Verbraucher sind Sie gesetzlich verpflichtet, alle Batterien und Akkus, egal ob sie Schadstoffe\* enthalten oder nicht, bei einer Sammelstelle Ihrer Gemeinde/Stadt oder im Handel abzugeben, damit sie einer Umweltschonenden Entsorgung zugeführt werden können.

\* gekennzeichnet mit: Cd = Cadmium, Hg = Quecksilber, Pb = Blei. Geben Sie Ihr Produkt mit eingebauter Batterie und nur im entladenen Zustand an Ihrer Sammelstelle zurück!

Weitere Informationen zum Batteriegesetz finden Sie auch im Internet unter [www.batteriegesetz.de](http://www.batteriegesetz.de).

Hergestellt in China

Vertrieb durch:  
Technaxx Germany GmbH & Co. KG  
Konrad-Zuse-Ring 16-18,  
61137 Schöneck, Deutschland

DAB+ Internet Stereoanlage TX-178