

T.I.P.

TECHNIK + KOMPETENZ

SPH 10000

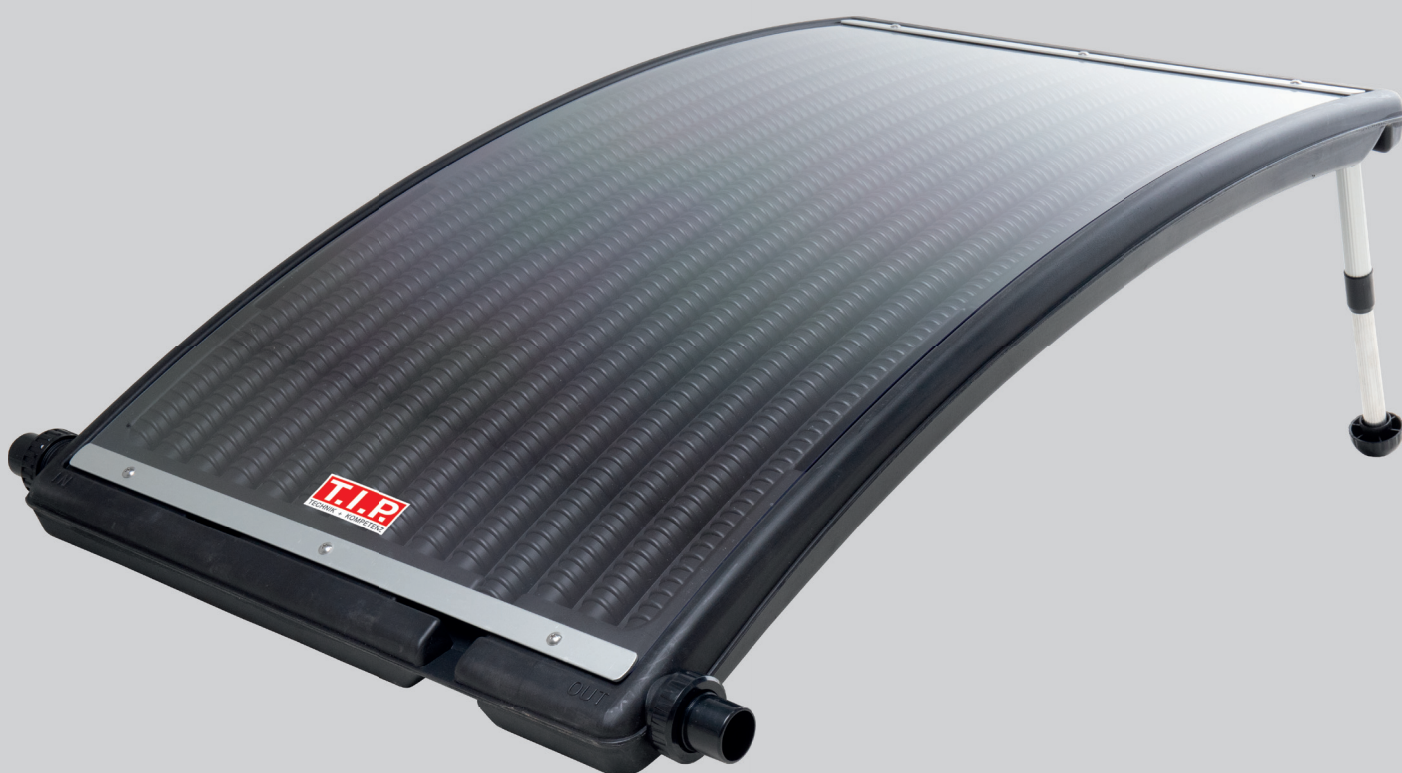

D

Originalgebrauchsanweisung
Pool-Solarheizung

GB

Translation of original operating instructions
Pool solar heater

F

Traduction du mode d'emploi d'origine
Chauffage solaire de piscine

I

Traduzione istruzioni per l'uso originali
Riscaldatore solare della piscina

E

Traducción de las instrucciones de uso originales
Calentador solar para piscinas

PL

Tłumaczenie oryginalnej instrukcji obsługi
Solarne ogrzewanie basenu



Vor Inbetriebnahme bitte unbedingt die Gebrauchsanweisung lesen

Liebe Kundin, lieber Kunde,
Herzlichen Glückwunsch zum Kauf Ihres neuen Gerätes von T.I.P.!
Wir wünschen Ihnen viel Freude mit Ihrem neuen Gerät.

Inhaltsverzeichnis

1.	Allgemeine Sicherheitshinweise.....	1
2.	Technische Daten	1
3.	Einsatzgebiet	2
4.	Lieferumfang und optionales Zubehör	2
5.	Lage und Funktion	2
6.	Installation.....	2
7.	Wartung und Pflege	4
8.	Fehlersuche / Ratschläge	5
9.	Garantie	5
10.	Bestellung von Ersatzteilen.....	6
11.	Service.....	6

1. Allgemeine Sicherheitshinweise

Lesen Sie diese Gebrauchsanweisung bitte sorgfältig durch und machen sich mit dem Produkt und dem ordnungsgemäßen Gebrauch dieses Produktes vertraut. Wir haften nicht für Schäden, die in Folge einer Missachtung von Anweisungen und Vorschriften dieser Gebrauchsanweisung verursacht werden. Schäden in Folge einer Missachtung von Anweisungen und Vorschriften dieser Gebrauchsanweisung fallen nicht unter Garantieleistungen. Bewahren Sie diese Gebrauchsanweisung gut auf und legen sie bei der Weitergabe des Gerätes bei.

Mit dem Inhalt dieser Gebrauchsanweisung nicht vertraute Personen dürfen dieses Gerät nicht benutzen.

Das Gerät funktioniert nur in Verbindung mit einer elektrisch betriebenen Pumpe.

Das Gerät darf nicht von Kindern benutzt werden. Das Gerät kann von Personen mit reduzierten physischen, sensorischen oder mentalen Fähigkeiten oder Mangel an Erfahrung und/oder Wissen benutzt werden, wenn sie beaufsichtigt oder bezüglich des sicheren Gebrauchs des Gerätes unterwiesen wurden und die daraus resultierenden Gefahren verstanden haben. Kinder dürfen nicht mit dem Gerät spielen.

Hinweise und Anweisungen mit folgenden Symbolen sind besonders zu beachten:



Eine Missachtung dieser Anweisung ist mit der Gefahr eines Personen- und/oder Sachschadens verbunden.



Setzen oder stellen Sie sich nicht auf das Gerät, es besteht Bruchgefahr und es kann zu irreparablen Schäden führen. Stellen Sie zusätzlich sicher, dass alle Poolschläuche sicher und ohne Stolpergefahr installiert werden.

2. Technische Daten

Modell	SPH 10000
Durchflussmenge max.	10.000 l
Wasserinhalt max.	13 l
Max. Druck	1 bar
Schlauchanschluss	Ø 32 / 38 mm
Max. Temperatur der gepumpten Flüssigkeit (T _{max})	35 °C
Min. Temperatur der gepumpten Flüssigkeit (T _{min})	5 °C
Gewicht	9,0 kg
Abmessung Kollektor eingeklappt	110 x 69 x 14 cm
Abmessung Kollektor aufgeklappt	110 x 69 x 28-38 cm
Artikel Nr.	30463

3. Einsatzgebiet

Diese Pool-Solarheizung ist zum Wärmen von Poolwasser vorgesehen. Das Gerät wurde für die private Nutzung und nicht für industrielle oder gewerbliche Zwecke entwickelt. Das Gerät darf nicht ins Hauswassernetz (Trinkwasser) eingebaut werden.

4. Lieferumfang und optionales Zubehör

Im Lieferumfang dieses Produktes sind enthalten:

Solarheizer mit Anschlüssen, Schlauchklemmen und eine Gebrauchsanweisung.

Überprüfen Sie den Lieferumfang auf Vollständigkeit. Bewahren Sie die Verpackung nach Möglichkeit bis zum Ablauf der Garantiezeit auf. Entsorgen Sie Verpackungsmaterialien umweltgerecht.

Je nach Anwendungszweck kann weiteres Zubehör erforderlich sein. So finden Sie in unserem T.I.P. Pool-Sortiment weiteres nützliches Zubehör, das die Installation vereinfacht, Wartung und Pool-Reinigung verbessert und effizienter gestaltet; z.B. Solarpoolfolien der SFF-Serie, Poolfilteranlagen der SPF-Serie oder Poolpumpen der SPP-Serie und Poolschläuche Ø 32 oder 38 mm.

5. Lage und Funktion

Aufstellort der Poolheizung

Die Poolheizung sollte auf einer stabilen, waagrechten und festen Unterlage aufgestellt werden.

Achten Sie darauf, dass das Gerät immer in vollem Sonnenschein steht, damit die bestmöglichen Ergebnisse erzielt werden können.

Positionieren Sie das Gerät und Anschlussschläuche sicher und ausreichend entfernt vom Pool, sodass keine Stolpergefahr besteht.

Arbeitsweise der Pool-Solarheizung

Das einströmende Wasser wird mithilfe einer externen Pumpe durch das Gerät gepumpt, durch die Sonnenenergie erwärmt und dann zurück in den Pool geleitet. Mithilfe der teleskopierbaren Füße, kann die Ausrichtung in Bezug auf den Einstrahlwinkel optimal eingestellt werden.

Richtwerte zur Erwärmung Ihres Schwimmbades*

1 m ³ Wasser	>	1 Tag	>	max. 11,0 °C
14 m ³ Wasser	>	1 Tag	>	max. 1,0 °C
14 m ³ Wasser	>	5 Tage	>	max. 4,0 °C

* Basierend auf 10 Stunden Betriebszeit bei direkter Sonneneinstrahlung (Außentemperatur ca. 20 °C) pro Tag (kann aufgrund von Wetterveränderungen variieren). Der Pool wurde mit einer T.I.P. Solarpoolfolie abgedeckt.

6. Installation

Es wird eine Pumpe und Poolschläuche (beides nicht im Lieferumfang enthalten) benötigt, um das Gerät in Betrieb zu nehmen.

Installieren Sie das Gerät zwischen Pumpe bzw. Sandfilter und Rücklauf zum Pool mit Hilfe von weiteren Poolschläuchen. Verschließen Sie den Zu- und Rücklauf des Pumpen- bzw. Filterkreislaufes am Becken. Stellen Sie sicher, dass alle wasserführenden Leitungen dicht verschlossen sind. Jetzt kann der Solarheizer in den Kreislauf eingebaut werden. Hierzu gehen Sie wie folgt vor:

Am unteren Ende des Heizers, an dem sich auch die Schlauchanschlüsse befinden, sind Ein- und Ablauf gekennzeichnet. Von vorne zu sehen, ist auf der linken Seite der Eingang „IN“ (Eingang von der Pumpe kommend) und auf der rechten Seite der Ausgang „OUT“ (Abfluss zum Pool) (Abb. 1).

D



Abb. 1

Entfernen Sie die Überwurfmutter an Ein- und Auslauf. Nun montieren Sie die beiliegenden Dichtungen auf die Schlauchanschlüsse wie in Abb. 2 zu sehen. Prüfen Sie die Dichtung auf richtigen Sitz, benutzen Sie ggf. etwas Silikonfett zur leichteren Montage. Jetzt können Sie Anschlussstücke mit Überwurfmutter an Ein- und Auslauf festdrehen. Vermeiden Sie beim Anziehen der Überwurfmuttern übermäßige Kraft, dies könnte eventuell zu Beschädigungen führen.

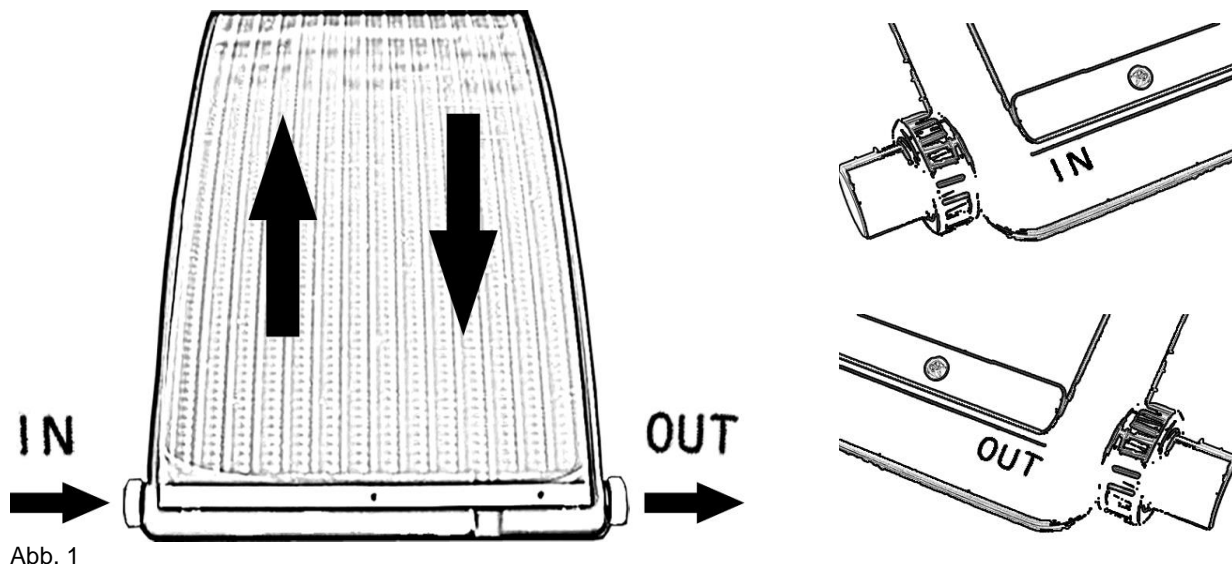

Abb. 2

Befestigen Sie jetzt die Poolschläuche mit der jeweiligen gewünschten Länge auf den Anschlüssen und fixieren Sie diese mit Hilfe der beiliegenden Schlauchklemmen (Abb. 3). Vermeiden Sie beim Anziehen der Schlauchklemmen übermäßige Kraft, dies könnte zu Beschädigungen führen.



Abb. 3

Alle Anschlussleitungen müssen dicht sein, da undichte Leitungen die Leistung beeinträchtigen und erhebliche Schäden herbeiführen können. Verwenden Sie gegebenenfalls geeignetes Dichtungsmaterial, damit die Montage luftdicht erfolgt.

Vermeiden Sie beim Anziehen von Verschraubungen übermäßige Kraft, die zu Beschädigungen führen kann. Außerdem dürfen die Anschlussleitungen keine Knicke oder ein Gegengefälle aufweisen, dies kann zu erheblichen Leistungsverlusten führen. Benutzen Sie Anschlussleitungen, die den gleichen Durchmesser haben wie der Zulaufschlauch der Pumpe, (mind. 32 mm).

Klappen Sie als nächstes die teleskopierbaren Standfüße nach außen. Jetzt stellen Sie die gewünschte Höhe der Standfüße ein. Die Höhe des Geräts können Sie wie folgt verändern:

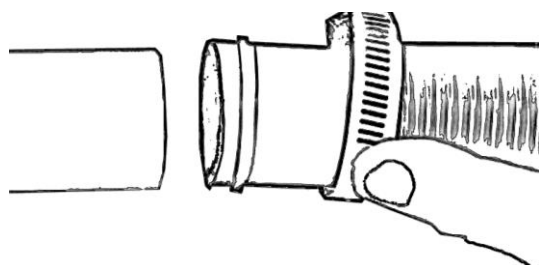
Den unteren Teil der Standfüße leicht nach links drehen (gegen den Uhrzeigersinn) um ihn zu lösen. Ziehen Sie die teleskopierbaren Standfüße auf die gewünschte Länge. Fixieren Sie ihn durch Drehen des unteren Teils der Standfüße leicht nach rechts (mit dem Uhrzeigersinn), bis die Füße wieder fest sind, wie in Abb. 4 beschrieben.



Abb. 4

Stecken Sie zur Sicherung der Standfüße den beiliegenden Splint oben in die Fixiervorrichtung (Abb. 5).

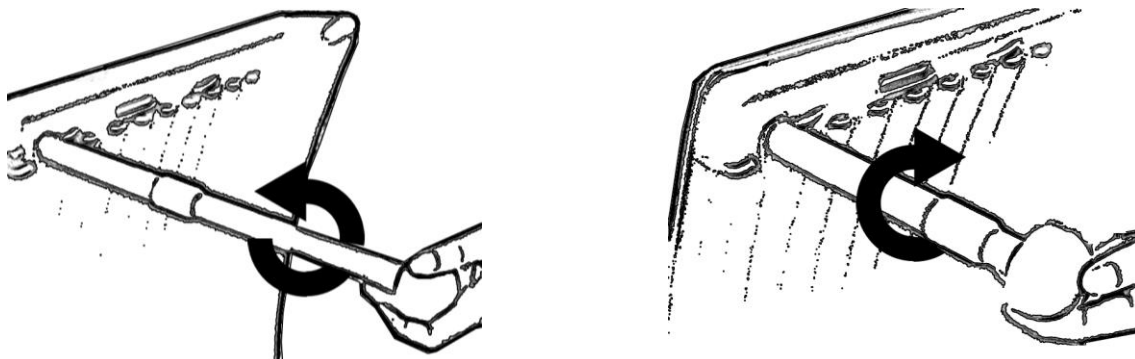

Abb. 5

Zuletzt entfernen Sie die Schutzfolie auf der Oberseite. Wenn die Schutzfolie auf der Oberseite nicht entfernt wird, ist nur eine sehr geringe bzw. keine Heizleistung zu erreichen.

Um eine höhere Heizleistung zu erreichen, ist es möglich mehrere Module, mit Hilfe zusätzlicher Poolschläuche, in Reihe zu schalten. Wir empfehlen jedoch in Abhängigkeit von Pumpenleistung bzw. Filteranlage die Verbindung von max. 4 Geräten.

Da die Durchleitung durch den Solarheizer die Durchflussmenge innerhalb des Filterkreislaufes verringern kann wird in diesen Fällen empfohlen, den Solarheizer mit einer Bypass-Lösung in den Filterkreislauf zu integrieren. Installieren Sie dafür im Verbindungsbereich zwischen Pumpe und Solarheizer ein T-Stück, um nur einen Teil des umgewälzten Wassers durch das Gerät und den Rest direkt in den Pool fließen zu lassen. Optimal ist diese Anschlussmethode wenn die jeweiligen Durchflussmengen regelbar sind und beispielsweise ein 3-Wege-Hahn anstelle des T-Stücks eingebaut wird.

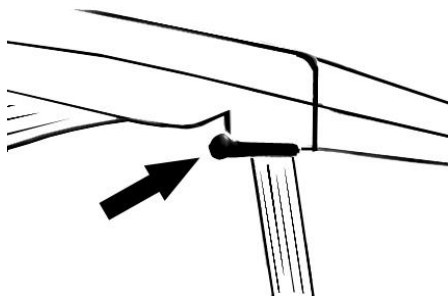
Zur Verhinderung des Wärmeverlusts über Nacht, decken Sie Ihren Pool z.B. mit unseren Solarpoolfolien ab.

7. Wartung und Pflege



Das gesamte Anschlussystem muss vor Frost geschützt werden.



Wir haften nicht für Schäden, die auf unsachgemäßem Reparaturversuch oder fehlerhafter Installation beruhen. Schäden in Folge unsachgemäßer Reparaturversuche oder Installation führen zu einem Erlöschen aller Garantieansprüche.

Regelmäßige Reinigung und sorgsame Pflege reduzieren die Gefahr möglicher Betriebsstörungen und tragen dazu bei, die Lebensdauer Ihres Gerätes zu verlängern.

Reinigen Sie das Gerät nicht mit aggressiven Flüssigkeiten, sondern ausschließlich mit einem weichen Tuch.

Die Benutzer sollten sicherstellen, dass die Wartungsarbeiten von **qualifizierten Personen** ausgeführt werden, und dass diese Personen die Anweisungen für Installation und Wartung in erster Linie sorgfältig gelesen haben. Wird das Gerät längere Zeit nicht benutzt, sollte das Gerät entleert werden. Bei Frost kann verbliebenes Wasser durch Einfrieren erhebliche Schäden verursachen. Lagern Sie das Gerät an einem trockenen, frostsicheren Ort. Wenn Sie das Gerät erneut in Betrieb nehmen, stellen Sie sicher, dass alle Dichtungen und O-Ringe in gutem Zustand sind. Ersetzen sie beschädigte oder verschlissene Dichtungen.

8. Fehlersuche / Ratschläge

Überprüfen Sie bei Betriebsstörungen zunächst, ob ein Bedienungsfehler oder eine andere Ursache vorliegt, die nicht auf einen Defekt des Gerätes zurückzuführen ist. In der folgenden Liste sind einige eventuelle Störungen des Gerätes, mögliche Ursachen und Tipps zu deren Behebung genannt. Falls Sie eine Störung nicht selbst beheben können, wenden Sie sich bitte an den Kundendienst bzw. an Ihre Verkaufsstelle. Weitergehende Reparaturen dürfen nur von Fachpersonal durchgeführt werden. Beachten Sie bitte unbedingt, dass bei Schäden in Folge unsachgemäßer Reparaturversuche alle Garantieansprüche erlöschen und wir für daraus resultierende Schäden nicht haften.

STÖRUNG	MÖGLICHE URSACHE	BEHEBUNG
1. Geringe Durchflussmenge.	1. Schmutziger Filter. 2. Blockade in der Leitung. 3. Blockade im Gerät	1. Rückspülen oder Reinigen des Filters. 2. Kontrollieren Sie die Leitungen, Vermeiden Sie Biegungen, ggf. kräftig durchspülen. 3. Gerät kräftig durchspülen.
2. Heizleistung ungenügend	1. Kein Sonnenschein vorhanden. 2. Gerät steht im Schatten. 3. Es fließt kein Wasser durch das Gerät. 4. Wassermenge im Pool zu groß.	1. Sorry, muss du warten bis wieder da ist. 2. Gerät so positionieren, dass es in der Sonne steht. 3. Kontrollieren, ob Pumpe arbeitet und der Heizkreislauf (Bypass) offen ist 4. Weitere Geräte in Reihe installieren.

9. Garantie

T.I.P. garantiert dem privaten Endkunden (im Folgenden „Kunde“), nicht hingegen dem gewerblichen Nutzer, nach Maßgabe der nachfolgenden Bestimmungen, dass das vom Kunden innerhalb der Bundesrepublik Deutschland gekaufte Gerät innerhalb eines Zeitraums von 2 Jahren frei von Material- oder Verarbeitungsfehlern sein wird. Die vertraglichen oder gesetzlichen Rechte des Kunden gegenüber dem jeweiligen Verkäufer werden durch diese Garantie nicht berührt. Insbesondere werden die gesetzlichen Mängelrechte durch die Garantie nicht eingeschränkt.

Die Garantiezeit beginnt mit dem Tag des Kaufs des Gerätes durch den Kunden, zu nachfolgenden Bedingungen:

I. Innerhalb der Garantiezeit werden alle Mängel, die auf Material- oder Verarbeitungsfehler zurückzuführen sind, kostenlos beseitigt. Reklamationen sind unmittelbar nach Feststellung schriftlich zu melden.

II. Ansprüche aus dieser Garantie bestehen nur, wenn das Produkt keine Schäden oder Verschleißerscheinungen aufweist, die durch eine von der normalen Bestimmung oder Vorgaben der Gebrauchsanweisung von T.I.P. abweichende Benutzung verursacht worden sind.

Keine Garantie besteht insbesondere:

- Bei unsachgemäßer Behandlung und bei eigenen Veränderungen am Gerät
- Bei mechanischer Beschädigung des Gerätes von außen und Transportschäden
- Bei üblicher Abnutzung von Verschleißteilen wie z.B. Dichtung, Schlauchanschlüsse
- Bei Schäden, die auf höhere Gewalt, Wasser, Blitzschlag, Überspannung zurückzuführen sind
- Bei Missachtung der Gebrauchsanweisung und Bedienungsfehlern
- Wenn das Gerät keinen technischen Defekt aufweist

III. Die vom Kunden geltend gemachten Fehler wird T.I.P. nach eigenem Ermessen auf seine Kosten durch Reparatur oder Lieferung neuer oder generalüberholter Teile beheben bzw. das Gerät austauschen. Ausgetauschte Teile gehen in das Eigentum von T.I.P. über. Nach Ablauf der Garantie anfallende Reparaturen sind kostenpflichtig.

IV. Weitergehende Ansprüche oder eine weitergehende Haftung bestehen auf Grund der Garantie nicht, es sei denn zwingende gesetzliche Haftungsvorschriften kommen zur Anwendung, wie zum Beispiel das Produkthaftungsgesetz, in Fällen des Vorsatzes und der groben Fahrlässigkeit sowie wegen Verletzung des Lebens, des Körpers oder der Gesundheit durch T.I.P..

Von T.I.P. erbrachte Garantieleistungen verlängern die Garantiefrist nicht, auch hinsichtlich eventuell ausgetauschter Komponenten. Die Garantieverpflichtung erlischt im Falle des Weiterverkaufs durch den Kunden.

V. Der Garantieanspruch ist vom Kunden durch Vorlage der Kaufquittung nachzuweisen, welche dem Gerät bei Rücksendung beizulegen ist. Ohne gültige Kaufquittung ist eine kostenfreie Reklamationsbearbeitung im Zuge dieser Herstellergarantie nicht möglich.

VI. Besondere Hinweise zur Geltendmachung der Garantie:

1. Sollte Ihr Gerät nicht mehr richtig funktionieren, überprüfen Sie bitte zunächst, ob ein Bedienungsfehler oder eine Ursache vorliegt, die nicht auf einen Defekt des Gerätes zurückzuführen ist.
2. Falls Sie Ihr defektes Gerät zur Reparatur bringen oder einsenden, fügen Sie bitte auf jeden Fall folgende Unterlagen bei:
 - Kaufquittung.
 - Beschreibung des aufgetretenen Defekts (eine möglichst genaue Beschreibung erleichtert eine zügige Reparatur).
3. Bevor Sie Ihr defektes Gerät zur Reparatur bringen oder einsenden, entfernen Sie bitte alle hinzugefügten Anbauteile, die nicht dem Originalzustand des Gerätes entsprechen. Sollten bei der Rückgabe des Gerätes solche Anbauteile fehlen, übernehmen wir dafür keine Haftung.
4. Das beim Garantiegeber T.I.P. einzusendende Paket ist durch den Kunden ordnungsgemäß zu frankieren.
5. Die Einsendung des Geräts zur Reparatur und die Geltendmachung der Rechte aus dieser Garantie erfolgen beim Garantiegeber T.I.P.. Name und Anschrift des Garantiegebers T.I.P. befinden sich unter „13. Service“ der vorliegenden Gebrauchsanweisung.

10. Bestellung von Ersatzteilen

Die schnellste, einfachste und preiswerteste Möglichkeit, Ersatzteile zu bestellen, erfolgt über das Internet. Unsere Webseite www.tip-pumpen.de verfügt über einen komfortablen Ersatzteile-Shop, welcher mit wenigen Klicks eine Bestellung ermöglicht. Darüber hinaus veröffentlichen wir dort umfassende Informationen und wertvolle Tipps zu unseren Produkten und Zubehör, stellen neue Geräte vor und präsentieren aktuelle Trends und Innovationen im Bereich Pumpentechnik. Original Ersatzteile und Zubehör, die von dem Hersteller genehmigt werden, stellen ein hohes Maß an Sicherheit da. Der Hersteller der Pumpe übernimmt keine Haftung für die Schäden und Verletzungen, die **von nicht freigegebenen Ersatz- und Zubehörteilen verursacht werden.**

11. Service

Bei Garantieanspruch oder Störungen wenden Sie sich bitte an:

T.I.P. Technische Industrie Produkte GmbH
 Reparaturservice und Ersatzteilversand
 Siemensstraße 17
 D-74915 Waibstadt

Tel.: + 49 (0) 7263 / 9125 0
 Fax: + 49 (0) 7263 / 9125 25
 E-Mail: service@tip-pumpen.de

In Österreich wenden Sie sich bitte direkt an Ihre Verkaufsstelle oder an:

POSPISCHIL TOOLS GmbH
 Reparaturservice und Ersatzteilversand
 Lützowgasse 12-14
 A-1140 Wien

Tel.: +43 (0)1-911-63-00 DW 30
 Fax: +43 (0)1-911-63-00 DW 29
 Web: www.pospischil.at
 E-Mail: rep@pospischil.at

Eine Bedienungsanleitung als PDF-Datei kann bei Bedarf per E-Mail unter: service@tip-pumpen.de angefordert werden.

Sie finden die Anleitung aber auch unter:
www.tip-pumpen.de/downloads





Strictly ensure that you have read the use instructions before placing the pump in service!

Dear customer,
 Congratulation for buying your new device from T.I.P.!
 We hope you will enjoy your new device!

Table of contents

1.	General safety information	1
2.	Technical data.....	1
3.	Scope of use	2
4.	Scope of supply and optional accessories	2
5.	Location and function	2
6.	Installation.....	2
7.	Maintenance and care.....	4
8.	Troubleshooting/recommendations	4
9.	Warranty	5
10.	How to order spare parts.....	5
11.	Service.....	5

1. General safety information

Please read through these operating instructions carefully and make yourself conversant with the control elements and the proper use of this product. We shall not be liable in the case of damage caused as a result of the non-observance of instructions and provisions of the present operating instructions. Any damage caused as a result of the non-observance of the instructions and regulations contained in the present operating instructions shall not be covered by the warranty terms. Please keep these operating instructions in a safe place and hand them on together with the device should you ever dispose of it.

Persons who are unfamiliar with the contents of these usage instructions must not operate this unit.

The unit only works in conjunction with an electrically operated pump.

The unit must not be used by children. The unit can be used by persons with reduced physical, sensory or mental capabilities or lack of experience and/or knowledge if they have been given supervision or instruction concerning use of the unit in a safe manner and understand the hazards involved. Children must not play with the unit.

Particular attention must be paid to notices and instructions with the following symbols:



Danger of injury or material damage if this instruction is not complied with.



Do not sit or stand on the unit, there is a risk of breakage and it may cause irreparable damage. Additionally, ensure that all pool hoses are securely installed without danger of tripping.

2. Technical data

Model	SPH 10000
Max. flow rate	10,000 l
Max. water content.	13 l
Max. pressure	1 bar
Hose connection	Ø 32 / 38 mm
Maximum temperature of the pumped liquid (T _{max})	35°C
Minimum temperature of the pumped liquid (T _{min})	5 °C
Weight	9.0 kg
Dimensions of collector folded in	110 x 69 x 14 cm
Dimensions of collector folded out	110 x 69 x 28-38 cm
Item no.	30463

3. Scope of use

This pool solar heater is designed to heat pool water. The unit has been developed for private use and not for industrial or commercial purposes. The unit must not be installed in the domestic water network (drinking water).

4. Scope of supply and optional accessories

Included in the product scope of supply are:

Solar heater with connections, hose clamps and a user manual.

Check the scope of supply for completeness. If possible, retain the packaging until your guarantee has expired.

Dispose of packing materials in an environmentally friendly manner.

Additional accessories may be required depending on the application. In our T.I.P. Pool range you will find other useful accessories that simplify installation, improve maintenance and pool cleaning and make it more efficient; e.g. solar pool liners from the SFF series, pool filter systems from the SPF series or pool pumps from the SPP series and pool hoses Ø 32 or 38 mm.

5. Location and function

Installation location of the pool heater

The pool heater should be placed on a stable, horizontal and solid base.

Make sure that the unit is always in full sunlight for best results.

Position the unit and connection hoses safely and sufficiently away from the pool so that there is no danger of tripping.

How the pool solar heater works

The incoming water is pumped through the unit with the aid of an external pump, heated by solar energy and then fed back into the pool. With the help of the telescopic feet, the alignment can be optimally adjusted with regard to the angle of incidence.

Guide values for heating your swimming pool*

1 m ³ water	>	1 day	>	max. 11.0 °C
14 m ³ water	>	1 day	>	max. 1.0 °C
14 m ³ water	>	5 days	>	max. 4.0 °C

* Based on 10 hours of operation in direct sunlight (outdoor temperature approx. 20 °C) per day (may vary due to weather changes). The pool was covered with a T.I.P. solar pool liner.

6. Installation

A pump and pool hoses (neither included in the scope of supply) are required to put the unit into operation.

Install the unit between the pump or sand filter and the return flow to the pool using additional pool hoses. Close the inlet and return of the pump or filter circuit at the pool. Ensure that all lines carrying water are tightly sealed. Now the solar heater can be installed in the circuit. To do this, proceed as follows:

Inlet and outlet are marked on the lower end of the heater, where the hose connections are also located. As seen from the front, on the left side is the input "IN" (input coming from the pump) and on the right side is the outlet "OUT" (outflow to the pool) (Fig. 1).

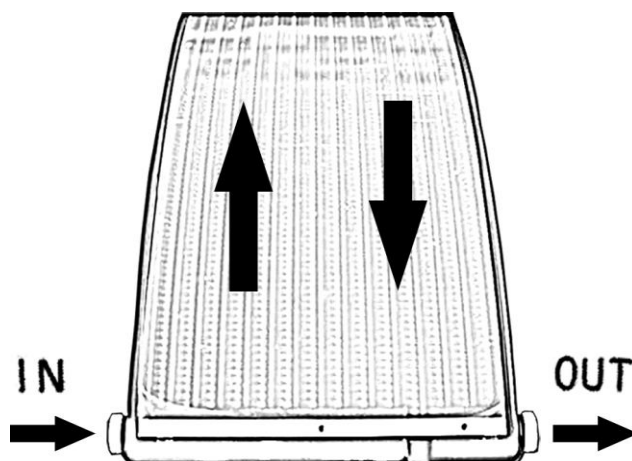
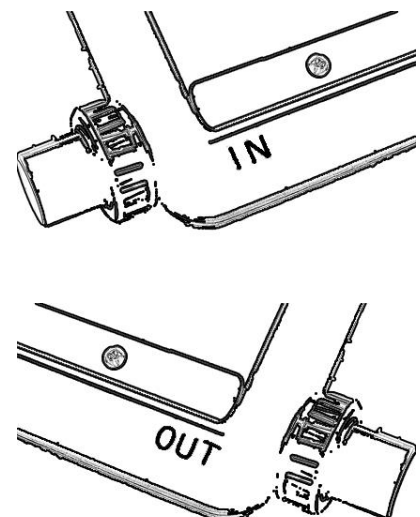

Fig. 1



Remove the union nut on the inlet and outlet. Now fit the enclosed seals on the hose connections as shown in Fig. 2. Check the seal for correct fit, if necessary use some silicone grease for easier installation. Now connecting pieces can be tightened with union nuts at the inlet and outlet. Avoid excessive force when tightening the union nuts, this could possibly lead to damage.

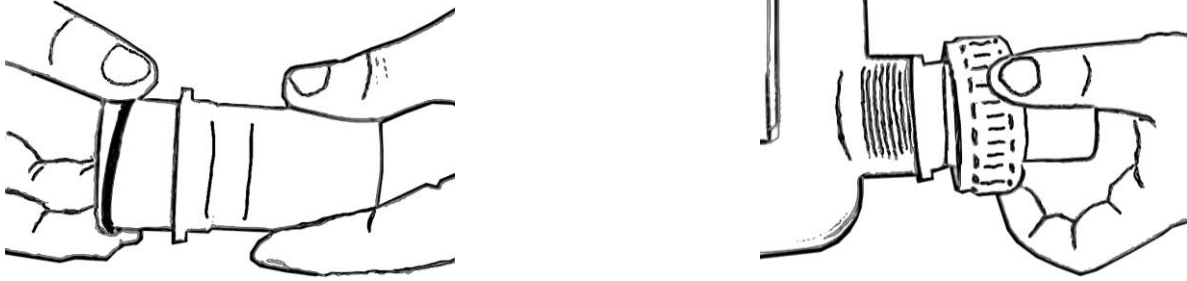

Fig. 2

Now attach the pool hoses with the respective desired length to the connections and fix them with the help of the enclosed hose clamps (Fig. 3). Avoid excessive force when tightening the hose clamps, this could cause damage.

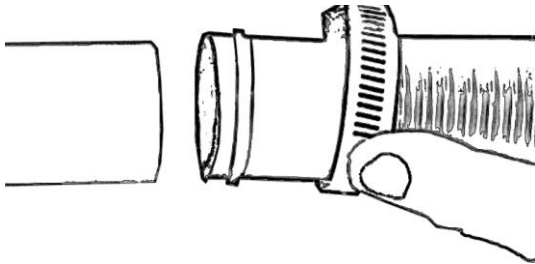

Fig. 3

All connection lines must be tight, as leaking lines can impair performance and cause considerable damage. If necessary, use suitable sealing material to ensure that the installation is airtight.

Do not use excessive force that can cause damage when tightening threaded unions.

In addition, the connection lines must not have any kinks or a reverse gradient; this can lead to considerable power losses. Use connection lines that have the same diameter as the supply hose of the pump, (min. 32 mm).

Next, fold the telescopic feet outwards. Now set the desired height of the feet. You can change the height of the unit as follows:

Turn the lower part of the feet slightly to the left (anti-clockwise) to loosen it. Pull the telescopic feet to the desired length. Fix it by turning the lower part of the feet slightly to the right (clockwise) until the feet are firm again, as described in Fig. 4.

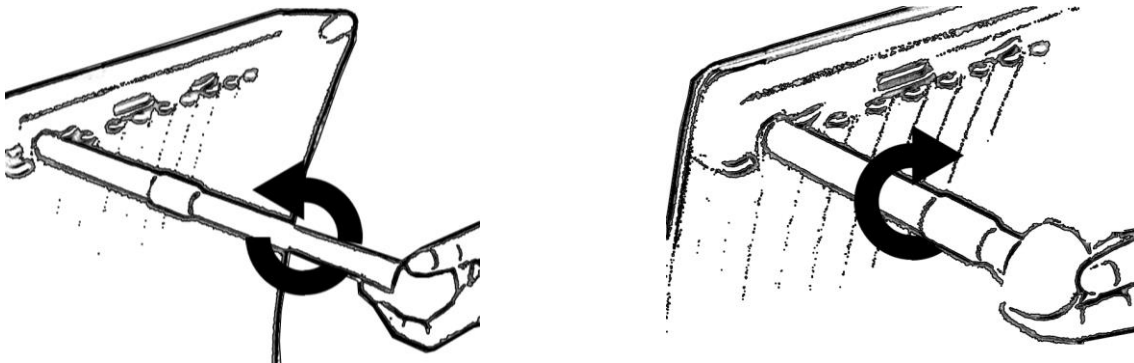

Fig. 4

To secure the feet, insert the enclosed cotter pin into the top of the fixing unit (Fig. 5).

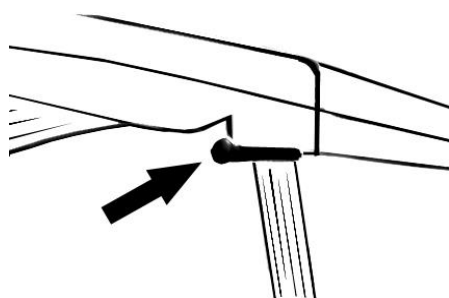

Fig. 5

Finally, remove the protective film from the top. If the protective film on the top is not removed, only a very low or no heating output can be achieved.

To achieve a higher heating output, it is possible to connect multiple-modules in series with the aid of additional pool hoses. However, depending on the pump capacity or filter system, we recommend connecting a maximum of 4 units.

Since the passage through the solar heater can reduce the flow rate within the filter circuit, it is recommended in these cases to integrate the solar heater into the filter circuit with a bypass solution. To do this, install a T-piece in the connection area between the pump and the solar heater to allow only part of the circulated water to flow through the unit and the rest directly into the pool. This connection method is optimal if the respective flow rates can be regulated and, for example, a 3-way tap is installed instead of the T-piece. To prevent heat loss overnight, cover your pool with our solar pool liners, for example.

7. Maintenance and care



The entire connection system must be protected from freezing.



We are not liable for damage resulting from improper repair attempts or faulty installation. Damage resulting from improper repair attempts or installation will void all warranty claims.

Regular cleaning and gentle care reduces the risk of possible malfunctions and contributes to lengthening the service life of your unit.

Do not clean the unit with aggressive liquids, but only with a soft cloth.

Users should ensure that maintenance work is carried out by **qualified persons** and that these persons have carefully read the instructions for installation and maintenance in the first instance.

If the unit is not used for a longer period of time, the unit should be emptied. In the event of frost, any remaining water can cause considerable damage by freezing. Store the unit in a dry, frost-proof place. When you start the unit up again, make sure that all seals and O-rings are in good condition. Replace damaged or worn seals.

8. Troubleshooting/recommendations

In the event of operating faults, first check whether there is an operating error or another cause that cannot be attributed to a defect in the unit.

Some possible problems, possible causes and tips for their rectification are shown in the following list. If you cannot rectify a fault yourself, please contact the customer service department or your sales point. Further repairs may only be carried out by qualified personnel. Please be sure to note that in the event of damage as a result of improper repair attempts, all warranty claims will be voided and we will not be liable for any resulting damage.

FAULT	POSSIBLE CAUSE	REMEDY
1. Low flow rate.	1. Dirty filter. 2. Blockage in the line. 3. Blockage in the unit	1. Backwash or clean the filter. 2. Check the lines, avoid bends, flush thoroughly if necessary. 3. Rinse the unit thoroughly.
2. Insufficient heating output	1. There is no sunshine. 2. Unit is in the shade. 3. No water flowing through the unit. 4. The amount of water in the pool is too large.	1. Sorry, you'll have to wait until it's back. 2. Position the unit so that it is in the sun. 3. Check whether the pump is working and the heating circuit (bypass) is open 4. Install further units in series.

9. Warranty

The present device was manufactured and inspected according to the latest methods. The seller warrants for faultless material and workmanship in accordance with the legal regulations of the country in which the device was purchased. The warranty period begins with the day of the purchase and is subject to the provisions below: Within the period of warranty, all defects which are to be attributable to defective materials or manufacturing will be eliminated free of charge. Any complaints are to be reported immediately upon their detection.

The warranty claim becomes void in the case of interventions undertaken by the purchaser or by third parties. Damage resulting from improper handling or operation, incorrect setting-up or storage, inappropriate connection or installation or Acts of God or other external influences are excluded from warranty.

Parts being subject to wear and tear are excluded from warranty.

All parts were manufactured using maximum care and high-quality materials and are designed for a long lifecycle. It should be understood, however, that the wear and tear depends on the kind of use, the intensity of use and the internals of maintenance. Complying with the installation and maintenance information contained in the present operating instructions will therefore considerably contribute to a long lifecycle of these wearing parts.

In case of complaints, we reserve the option of repairing or replacing the defective parts or replace the entire device. Replaced parts will pass into our property.

Claims for liquidated damages are excluded unless they are caused by willful acts or negligence on the side of the manufacturer.

The warranty does not provide for any claims beyond those referred to above. The warranty claim has to be evidenced by the purchaser in the form of the submission of the sales receipt. The present warranty commitment is valid in the country in which the device was purchased.

Please note:

1. Should your device fail to function properly, please verify first whether an operating error or another cause is present which cannot be attributed to a defect of the device.
2. In case you have to take or send in your defective device for repair, please be sure to enclose the following documents:
 - Sales receipt (sales slip).
 - A description of the occurring defect (a description as accurate as possible will expedite the repair work).
3. In case you have to take or send in your defective device for repair, please remove any attached parts which do not belong to the original condition of the device. If any attached parts of this kind should be missing upon the return of the device, we shall not be liable for them.

10. How to order spare parts

The fastest, most simple and cheapest way of ordering spare parts is through the internet. On our www.tip-pumpen.de website you will find a convenient spare part shop where you can order spare parts with just a couple of clicks. In addition, this is also the place where we publish comprehensive information and valuable tips on our products and accessories, introduce new devices and present current trends and innovations in the range of pump technology. Original spare parts and accessory, which are authorized by the manufacturer, ensure a high degree of safety. The manufacturer of the pump is not liable for any damage or injuries which are caused by the usage of non-authorized spare parts and accessory.

11. Service

In the case of warranty claims or malfunction, please contact your point of sale.

A current operating manual is available as required as a PDF file via e-mail: service@tip-pumpen.de.



For EC countries only

Please do not dispose of electrical appliances in the regular domestic waste!

According to the European Directive 2012/19/EU regarding waste electrical and electronic equipment and the implementation of that directive into national law, electrical devices have to be collected separately and disposed of in an environmental-suitable manner after the end of their life cycle. Should you have any questions, please contact your local waste disposal company.

Chère cliente, cher client,
Félicitations pour votre achat de ce produit T.I.P. !
Des illustrations explicatives se trouvent dans l'annexe de ce mode d'emploi.

Table de matières

1.	Avis de sécurité.....	1
2.	Caractéristiques techniques.....	1
3.	Domaine d'utilisation.....	2
4.	Contenu de la livraison et accessoires en option.....	2
5.	Position et fonction.....	2
6.	Installation.....	2
7.	Maintenance et entretien.....	4
8.	Recherche de défauts/recommandations.....	5
9.	Garantie.....	5
10.	Commande des pièces de rechange.....	6
11.	Service.....	6
	Annexe: Illustrations	

1. Avis de sécurité

Veillez lire attentivement le mode d'emploi et vous familiariser avec les composants et l'utilisation correcte de ce produit. Le fabricant n'endosse pas la responsabilité en cas de dommages suite du non-respect des instructions et consignes. Les dégâts causés suite du non respect des instructions et consignes ne sont pas couverts par la garantie. Gardez ce mode d'emploi, il doit être transmis à tout usager à qui on aurait cédé la pompe.

Les personnes non familiarisées avec le contenu de ce manuel d'utilisation ne doivent pas utiliser cet appareil.

L'appareil fonctionne uniquement avec une pompe électrique.

L'appareil ne doit pas être utilisé par des enfants. L'appareil ne peut être utilisé par des personnes à capacités physiques, sensorielles ou mentales réduites ou manquant d'expérience et/ou de connaissances que si elles sont sous surveillance ou ont été formées à l'utilisation en toute sécurité de l'appareil et comprennent les risques en décollant. Les enfants ne doivent pas jouer avec l'appareil.

Respectez tout particulièrement les consignes et indications signalées par les symboles suivants :



Le non-respect de cette consigne peut mettre en péril les intervenants et/ou être à l'origine de dommages matériels.



Ne vous asseyez pas et ne vous mettez pas sur l'appareil, il risquerait de se casser et de subir des dommages irréparables. Assurez-vous-en outre que tous les flexibles de la piscine sont installés de manière sécuritaire et qu'ils ne constituent pas un risque de trébuchement.

2. Caractéristiques techniques

Modèle	SPH 10000
Débit max.	10 000 l
Contenance d'eau max.	13 l
Pression max.	1 bar
Raccord de tuyau	Ø 32 / 38 mm
Température max. du fluide pompé (T _{max})	35 °C
Température min. du fluide pompé (T _{min})	5 °C
Poids	9,0 kg
Dimensions du capteur rentré	110 x 69 x 14 cm
Dimensions du capteur sorti	110 x 69 x 28-38 cm
N° d'article	30463

3. Domaine d'utilisation

Ce chauffage de piscine solaire est conçu pour chauffer l'eau des piscines. Cet appareil a été conçu pour un usage privé et non pour une utilisation dans un cadre industriel ou commercial. L'appareil ne doit pas être raccordé au réseau hydraulique domestique (eau potable).

4. Contenu de la livraison et accessoires en option

Le présent produit est livré avec les éléments suivants :

Chauffage solaire avec raccords, colliers de serrage et mode d'emploi.

Vérifiez que la livraison est complète. Dans la mesure du possible, conservez l'emballage jusqu'à la fin de la période de garantie. Mettez au rebut le matériel d'emballage conformément aux impératifs écologiques.

D'autres accessoires peuvent être nécessaires selon l'utilisation prévue. Vous trouverez ainsi dans notre gamme T.I.P. pour piscines des accessoires pour faciliter l'installation, améliorer et optimiser la maintenance et le nettoyage de la piscine, comme des films de piscine solaires de la série SFF, des dispositifs de filtration de piscine de la série SPF ainsi que des pompes à piscine de la série SPP et des flexibles de piscine de Ø 32 ou 38 mm.

5. Position et fonction

Lieu d'installation et chauffage de piscine

Le chauffage de piscine doit être installé sur une surface stable, horizontale et solide.

Veillez à ce que l'appareil soit en plein soleil afin d'obtenir les meilleurs résultats.

Placez l'appareil et les flexibles de raccordement dans un endroit sûr suffisamment éloigné de la piscine pour éviter de trébucher dessus.

Mode de fonctionnement du chauffage solaire de piscine

L'eau acheminée est pompée jusqu'à l'appareil à l'aide d'une pompe externe, réchauffée par l'énergie solaire avant d'être réacheminée vers la piscine. Les pieds télescopiques permettent de régler l'angle d'exposition aux rayons de manière optimale.

Valeurs indicatives de réchauffement de votre piscine*

1 m ³ d'eau	>	1 journée	>	11,0 °C max.
14 m ³ d'eau	>	1 journée	>	1,0 °C max.
14 m ³ d'eau	>	5 journées	>	4,0 °C max.

* En s'appuyant sur un fonctionnement de 10 heures par jour avec exposition solaire directe (température extérieure env. 20 °C) (peut varier en fonction des conditions météorologiques). La piscine est recouverte d'un film de piscine solaire T.I.P.

6. Installation

Une pompe et des flexibles de piscine (non fournis) sont nécessaires au fonctionnement de l'appareil.

Installez l'appareil entre la pompe ou le filtre à sable et le retour vers la piscine avec des flexibles de piscine supplémentaires. Raccordez l'arrivée et le retour du circuit de pompe ou de filtre au bassin. Assurez-vous que toutes les conduites d'eau sont raccordées de manière étanche. Vous pouvez à présent intégrer le chauffage solaire au circuit. Pour ce faire, procédez comme suit :

L'entrée et la sortie sont indiquées en bas du chauffage, au niveau des raccords de flexible. De devant, l'entrée « IN » se situe à gauche (arrivée de la pompe) et la sortie « OUT » se situe à droite (écoulement vers la piscine) (fig. 1).

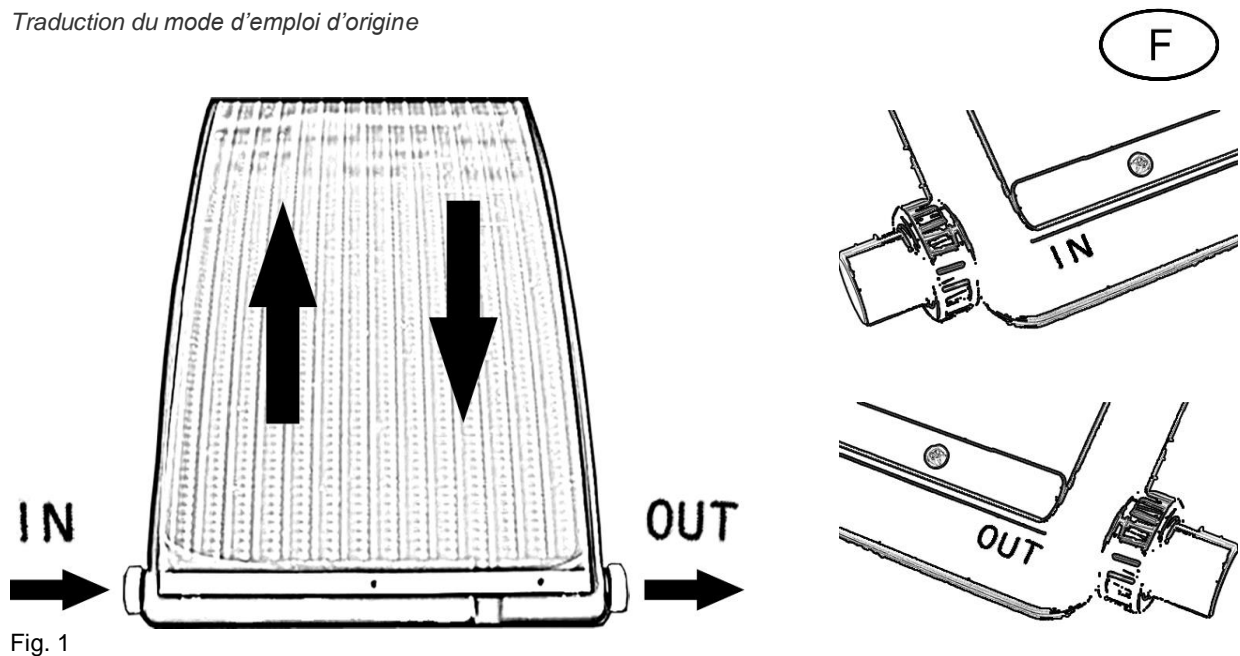

Retirez l'écrou-raccord sur l'entrée et la sortie. Installez à présent les joints fournis sur les raccords de flexible, comme indiqué sur la fig. 2. Vérifiez que le joint est bien positionné. Au besoin, utilisez de la graisse de silicone pour faciliter le montage. Vous pouvez maintenant revisser les pièces de raccordement avec l'écrou-raccord sur l'entrée et la sortie. Ne serrez pas les écrous-raccords trop fermement afin d'éviter les dommages.

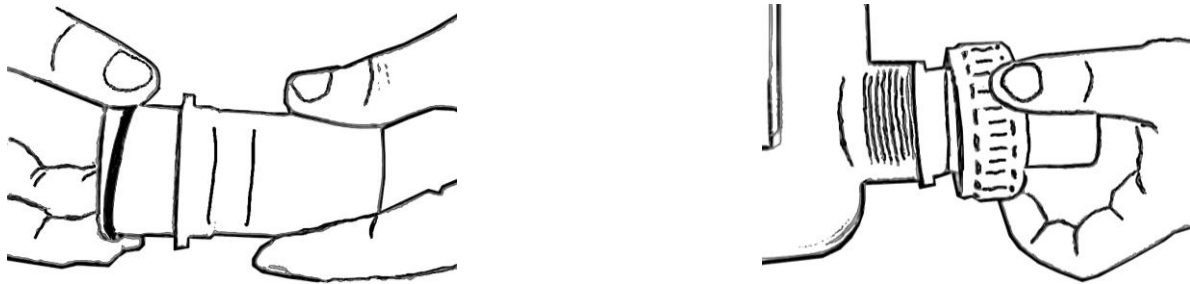

Fixez à présent des flexibles de piscine de longueur souhaitée sur les raccords et fixez-les à l'aide des colliers de serrage fournis (fig. 3). Ne serrez pas les colliers de serrage trop fermement afin d'éviter les dommages.

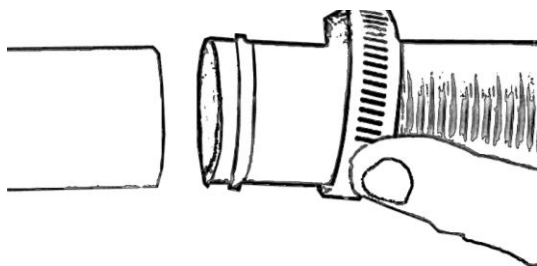

Toutes les conduites de raccordement doivent être étanches, des conduites non étanches réduisent les performances et peuvent causer des dommages importants. Utiliser au besoin du matériel de jointure adapté pour que le montage soit fermé hermétiquement.

Éviter de serrer excessivement les assemblages vissés pour ne pas endommager l'appareil.

Par ailleurs, les conduites de raccordement ne doivent former ni coude ni contre-pente, car cela diminuerait grandement les performances. Utiliser des conduites de raccordement du même diamètre que le flexible d'alimentation de la pompe (minimum 32 mm).

Dépliez ensuite les pieds télescopiques. Réglez les pieds à la hauteur souhaitée. Pour modifier la hauteur de l'appareil, procédez comme suit :
 Tournez légèrement la partie inférieure des pieds vers la gauche (dans le sens antihoraire) pour la desserrer. Réglez les pieds télescopiques à la longueur souhaitée. Fixez les pieds en tournant légèrement la partie inférieure des pieds vers la droite (dans le sens horaire) jusqu'à ce que les pieds soient à nouveau fixes, comme sur la fig. 4.

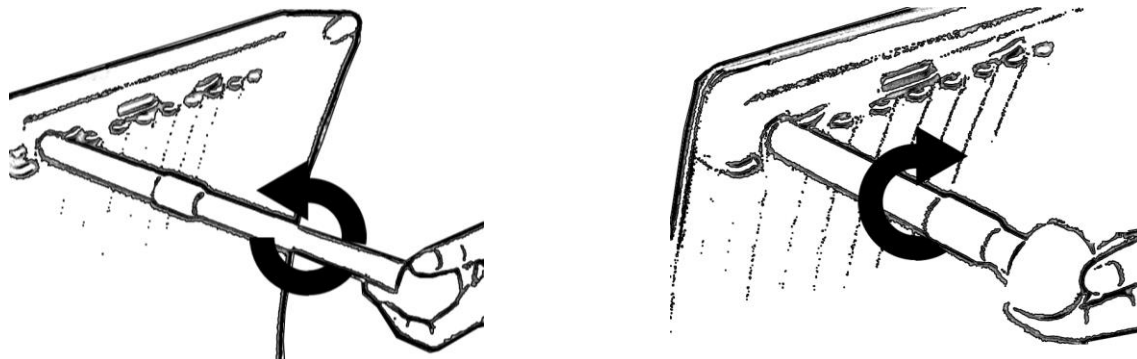

Fig. 4

Pour sécuriser les pieds, insérez la goupille fournie dans le dispositif de fixation en haut (fig. 5).

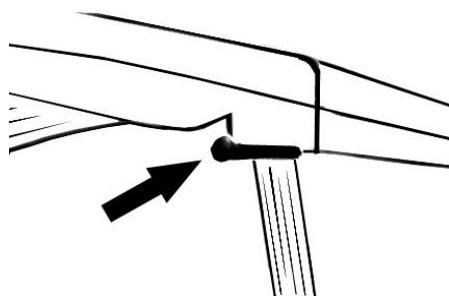

Fig. 5

Retirez ensuite le film de protection situé sur le dessus. Si vous ne retirez pas le film de protection sur le dessus, la puissance calorifique atteinte sera très faible voir nulle.

Pour obtenir une puissance calorifique supérieure, vous pouvez agencer plusieurs modules en série avec des flexibles de piscine supplémentaires. Nous recommandons néanmoins de ne pas dépasser 4 appareils, eu égard à la puissance de la pompe ou du dispositif de filtration.

Étant donné que le passage par le chauffage solaire peut réduire le débit dans le circuit de filtration, nous recommandons dans ce cas d'intégrer le chauffage solaire au circuit de filtration en utilisant une dérivation. Pour ce faire, installez un té entre la pompe et le chauffage solaire afin qu'une seule partie de l'eau recyclée passe par l'appareil et que le reste retourne directement dans la piscine. Cette technique de raccordement est optimale lorsque le débit peut être réglé et qu'un robinet 3 voies est installé à la place du té par exemple. Pour éviter toute déperdition de chaleur pendant la nuit, recouvrez votre piscine avec nos films de piscine solaires p. ex.

7. Maintenance et entretien



L'ensemble du système de raccordement doit être protégé du gel.



Nous déclinons toute responsabilité quant aux dommages résultant d'une tentative de réparation incorrecte ou d'une mauvaise installation. Les dommages faisant suite à des tentatives de réparation ou une installation incorrecte(s) entraînent l'annulation de tous les droits à garantie.

Un nettoyage régulier et un entretien minutieux réduisent le risque d'éventuels dysfonctionnements et contribuent à prolonger la durée de vie de votre appareil.

Ne nettoyez pas l'appareil avec des liquides agressifs, mais uniquement avec un chiffon doux.

Les utilisateurs doivent s'assurer que les travaux de maintenance sont effectués par des **personnes qualifiées**, et que ces personnes ont attentivement lu les instructions relatives à l'installation et la maintenance. Si l'appareil n'est pas utilisé pendant une période prolongée, il doit être vidé. En cas de gel, l'eau résiduelle peut entraîner des dommages importants. Stockez l'appareil dans un endroit sec et à l'abri du gel. Lors de la remise en service de l'appareil, assurez-vous que tous les joints et joints toriques sont en bon état. Remplacez les joints endommagés ou usés.

8. Recherche de défauts/recommandations

Si votre appareil ne fonctionne plus correctement, veuillez commencer par vérifier s'il ne s'agit pas d'une erreur de commande ou d'une autre cause qui ne serait pas due à une défaillance de l'appareil. La liste ci-après indique quelques pannes pouvant survenir sur l'appareil, leurs causes éventuelles et des conseils pour les réparer. Si vous ne parvenez pas à réparer une panne, veuillez contacter le service après-vente ou votre point de vente. Les autres réparations ne doivent être réalisées que par le personnel technique. Attention : les dommages faisant suite à des tentatives de réparation incorrectes entraînent l'annulation de tous les droits à garantie. Nous déclinons toute responsabilité les concernant.

PANNE	CAUSE POSSIBLE	DEPANNAGE
1. Débit faible.	1. Filtre encrassé. 2. Blocage dans la conduite. 3. Blocage dans l'appareil	1. Rinçage à contre-courant ou nettoyage du filtre. 2. Contrôler les conduites, éviter les coudes, rincer abondamment si nécessaire. 3. Rincer l'appareil abondamment.
2. Puissance calorifique insuffisante	1. Absence de soleil. 2. L'appareil est à l'ombre. 3. L'eau ne circule pas à travers l'appareil. 4. Quantité d'eau de piscine trop importante.	1. Désolé, vous devez attendre qu'il revienne. 2. Placer l'appareil au soleil. 3. Vérifier que la pompe fonctionne et que le circuit de chauffe (dérivation) est ouvert 4. Installer d'autres appareils en série.

9. Garantie

Cet appareil a été construit et contrôlé selon les méthodes les plus modernes. Le revendeur garantit un état parfait du matériel et une fabrication parfaite conforme à la législation du pays dans lequel l'appareil a été acheté. La garantie commence le jour de l'achat aux conditions suivantes:

Durant la période de garantie, toutes les défectuosités causées par des défauts de fabrications ou de matériel sont réparées gratuitement. Les réclamations doivent être faites directement après la constatation. Le droit de garantie est annulé dans le cas d'intervention de la part de l'acquéreur ou de tiers. Des dommages causés par des manipulations ou des opérations inadéquates, de mise en fonctionnement ou de conservation erronées, de branchement ou d'installation inadéquates ou par force majeure ou d'autres facteurs extérieurs ne sont pas couverts par la garantie.

Les pièces d'usure comme la roue de roulement et les garnitures mécaniques d'étanchéité sont exclus de la garantie.

Tous les composants sont produits avec le plus grand soin et sont construits avec des matériaux de première qualité et conçus pour une longue durée. L'usure est cependant sujette au type d'utilisation, à la fréquence d'usage et aux intervalles d'entretien. C'est pourquoi les instructions d'installation et d'entretien contenues dans le présent mode d'emploi contribuent de manière décisive à la longévité des pièces sujettes à l'usure.

Nous nous réservons le droit, en cas de plaintes, de réparer les pièces défectueuses ou de les remplacer ou d'échanger l'appareil. Les pièces échangées deviennent notre propriété.

Il n'y aura aucun droit aux dommages et intérêts, pour autant qu'il n'y ait pas eu intention de nuire ou négligence grave de la part du fabricant.

La garantie ne permettra aucun autre recours. Le recours à la garantie doit être prouvé par l'acquéreur sur présentation de la facture. Cette promesse de garantie est valable dans les pays dans lequel vous avez acheté l'appareil.

Renseignements:

1. Dans le cas où votre appareil ne fonctionne plus, vérifiez tout d'abord si d'autres raisons, comme une interruption de l'alimentation électrique ou une manipulation inadéquate en peuvent être la cause.
2. Dans le cas d'une réparation: Veillez à ce que l'appareil défectueux soit accompagné des documents suivants:
 - Facture
 - Description de la panne (Une description aussi précise que possible accélère la réparation).
3. Avant d'envoyer votre appareil, enlevez tous les accessoires qui ne font pas partie des composants originaux fournis avec la pompe. Nous n'endosons pas la responsabilité au cas où ces accessoires manquent à la remise de la pompe.

10. Commande des pièces de rechange

La méthode la plus simple de commander les pièces de rechange est par internet. Notre site www.tip-pumpen.de a un magasin confortable ce qui vous permet de faire une commande de pièces de rechange simplement en cliquant. En plus nous y publions des informations détaillées et des conseils importants concernant nos produits et accessoires. Nous y présentons des nouveautés (et produits nouveaux), des trends et des innovations de la technique des pompes

11. Service

En cas de demande d'intervention de la garantie ou de pannes, veuillez contacter votre revendeur.

Une notice d'utilisation récente sous forme de fichier PDF peut être demandée si nécessaire par e-mail à l'adresse : service@tip-pumpen.de



Seulement pour les pays de l'U.E.

Ne jetez pas les appareils électriques/électroniques à la poubelle !

Conformément à la directive européenne 2012/19/EU sur les anciens équipements électriques et électroniques et son application dans la législation nationale, les appareils usagés de ce type doivent faire l'objet d'une collecte séparée pour être recyclés dans le respect des règles de protection de l'environnement. Si vous avez des questions, veuillez vous adresser à votre service local de traitement des déchets.

Gentile Cliente,
Complimenti per l'acquisto del Suo nuovo prodotto T.I.P.!
In appendice sono presenti illustrazioni esplicative.

Indice

1.	Norme di sicurezza generali.....	1
2.	Dati tecnici	1
3.	Campo di impiego	2
4.	Fornitura e accessori opzionali	2
5.	Posizione e funzionamento	2
6.	Installazione	2
7.	Manutenzione e cura	4
8.	Ricerca dei guasti / consigli.....	5
9.	Garanzia	5
10.	Ordinazione di pezzi di ricambio	6
11.	Assistenza.....	6
	Appendice: Illustrazioni	

1. Norme di sicurezza generali

Leggere attentamente le istruzioni e prendere pratica con i dispositivi di comando e con l'utilizzo regolamentare del prodotto. Non si risponde di danni provocati dall'inosservanza di avvertenze e disposizioni contenute in tali istruzioni. Danni provocati da un'inosservanza di avvertenze e disposizioni contenute in tali istruzioni non sono coperti da garanzia. Conservare con cura queste istruzioni e consegnarle insieme al macchinario ad un eventuale possessore successivo.

Il presente dispositivo non deve essere utilizzato da persone che non abbiano familiarità con il contenuto delle presenti istruzioni d'uso.

Il dispositivo funziona solo se collegato a una pompa ad azionamento elettrico.

Il dispositivo non deve essere utilizzato da bambini. Il dispositivo può essere utilizzato da persone con facoltà fisiche, psichiche e mentali ridotte o che manchino di esperienza e/o conoscenze specifiche in merito al suo uso, solo nel caso in cui siano sorvegliate o abbiano ricevuto un'adeguata formazione in merito all'uso del dispositivo e abbiano compreso i pericoli che possono derivarne. I bambini non devono giocare con il dispositivo.

Le indicazioni e le istruzioni con i seguenti simboli devono essere rispettate con particolare attenzione:



Il mancato rispetto di queste istruzioni è legato al pericolo di danni personali e/o materiali.



Non sedersi o mettersi in piedi sul dispositivo, sussiste il pericolo di rottura e possono verificarsi danni irreparabili. Assicurarsi inoltre che tutti i tubi della piscina siano installati in modo sicuro e senza pericolo di inciampare.

2. Dati tecnici

Modello	SPH 10000
Portata max.	10.000 l
Contenuto d'acqua max.	13 l
Pressione max.	1 bar
Raccordo per tubo flessibile	Ø 32 / 38 mm
Temperatura massima del liquido pompato (T _{max})	35 °C
Temperatura minima del liquido pompato (T _{max})	5 °C
Peso	9,0 kg
Dimensioni collettore chiuso	110 x 69 x 14 cm
Dimensioni collettore aperto	110 x 69 x 28-38 cm
Nr. articolo	30463

3. Campo di impiego

Questo riscaldamento solare per piscina è progettato per il riscaldamento dell'acqua della piscina. Il dispositivo è stato progettato per un utilizzo privato e non a scopi industriali o commerciali. Il dispositivo non deve essere installato nella rete idrica domestica (acqua corrente).

4. Fornitura e accessori opzionali

La fornitura di questo prodotto contiene:
riscaldatore solare con raccordi, morsetti per tubi flessibili e le istruzioni per l'uso.
Verificare la completezza della fornitura. Conservare l'imballo, se possibile, fino alla scadenza del periodo di garanzia. Smaltire il materiale dell'imballaggio nel rispetto dell'ambiente.

In base alla destinazione d'uso, possono essere necessari altri accessori. A tale riguardo il nostro assortimento per piscina T.I.P. dispone di ulteriori utili accessori che agevolano l'installazione, migliorano e rendono più efficaci la manutenzione e la pulizia della piscina; ad es. pellicole solari per piscina serie SFF, impianti filtranti per piscina serie SPF oppure pompe per piscina serie SPP e tubi per piscina Ø 32 o 38 mm.

5. Posizione e funzionamento

Luogo d'installazione del riscaldamento per piscina

Il riscaldamento per piscina dovrebbe essere montato su una base stabile, orizzontale e solida. Controllare che il dispositivo sia sempre collocato completamente sotto la luce del sole, in modo da poter ottenere i migliori risultati.

Collocare il dispositivo e i flessibili di raccordo in modo sicuro e sufficientemente distanti dalla piscina, in modo da evitare il pericolo di inciamparsi.

Modalità di lavoro del riscaldamento solare per piscina

L'acqua in ingresso viene pompata attraverso il dispositivo con l'aiuto di una pompa esterna, riscaldata dall'energia solare e poi di nuovo convogliata nella piscina. Mediante i piedi telescopici, è possibile orientare il dispositivo in modo ottimale, in base ai fasci di luce del sole.

Valori indicativi relativi al riscaldamento della vostra piscina*

1 m ³ acqua	>	1 giorno	>	max. 11,0 °C
14 m ³ acqua	>	1 giorno	>	max. 1,0 °C
14 m ³ acqua	>	5 giorni	>	max. 4,0 °C

* basati su un tempo di funzionamento pari a 10 ore tramite irraggiamento solare diretto (temperatura esterna ca. 20 °C) al giorno (può variare in base a seconda di cambiamenti meteorologici). La piscina è stata coperta con una pellicola solare per piscina T.I.P.

6. Installazione

Sono necessari una pompa e tubi per piscina (non presenti nella fornitura) per mettere in funzione il dispositivo.

Installare il dispositivo tra la pompa o il filtro a sabbia e la linea di ritorno in piscina aiutandosi con ulteriori tubi flessibili per piscina. Chiudere l'alimentazione e il ritorno del circuito della pompa o del circuito filtrante sulla vasca. Assicurarsi che tutte le condutture nelle quali scorre acqua siano perfettamente chiuse. A questo punto il riscaldatore solare può essere installato nel circuito. A tale proposito, procedere come segue:

All'estremità inferiore del riscaldatore, dove sono collocati anche i raccordi dei flessibili, sono contrassegnate la linea di alimentazione e quella di ritorno. Da davanti, è possibile vedere sul lato sinistro l'entrata "IN" (entrata della pompa da inserire) e sul lato destro l'uscita "OUT" (scarico in piscina) (figura 1).

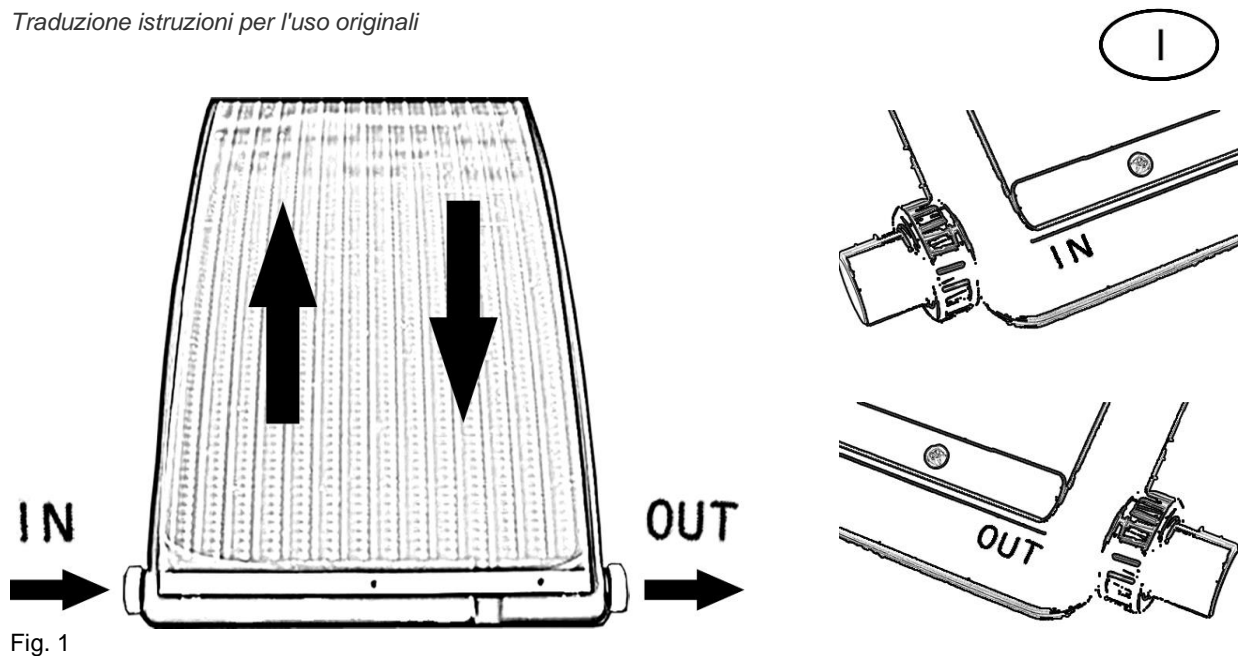

Fig. 1

Rimuovere il dado di raccordo su ingresso e uscita. A questo punto montare le guarnizioni fornite sui raccordi dei flessibili, come illustrato nella figura 2. Assicurarsi che la guarnizione sia collocata correttamente, eventualmente utilizzare del grasso silicico per facilitare il montaggio. A questo punto è possibile stringere i raccordi di collegamento con il dado di raccordo su ingresso e uscita. Evitare di applicare una forza eccessiva nello stringere i dadi di raccordo, per evitare eventuali danni.



Fig. 2

Fissare quindi i tubi flessibili della piscina ai raccordi in base alla lunghezza desiderata e stringere gli stessi aiutandosi con i morsetti per flessibili forniti (fig. 3). Evitare di applicare una forza eccessiva durante il serraggio dei morsetti dei flessibili, per evitare eventuali danni.

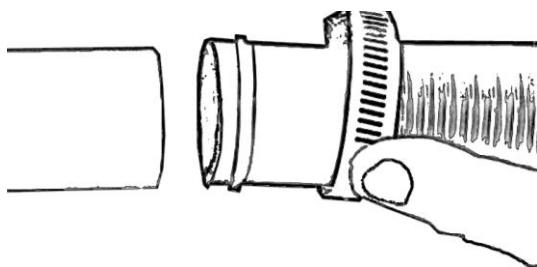

Fig. 3

Tutti i cavi di raccordo devono essere a tenuta, in quanto cavi non a tenuta compromettono la prestazione e possono provocare danni notevoli. Utilizzare, se è il caso, un materiale delle guarnizioni adatto, affinché il montaggio si svolga a tenuta d'aria.

Evitare di applicare una forza eccessiva quando si stringono i collegamenti a vite, per evitare eventuali danni.

Le linee di raccordo non devono inoltre presentare pieghe o contropendenze, poiché si potrebbe compromettere considerevolmente l'efficacia della prestazione. Utilizzare linee di raccordo con lo stesso diametro del flessibile di mandata della pompa (almeno 32 mm).

A questo punto ribaltare verso l'esterno i piedi di supporto telescopici. Regolare quindi l'altezza desiderata dei piedi di supporto. È possibile modificare l'altezza del dispositivo come segue:
 Girare leggermente verso sinistra la parte inferiore dei piedi di supporto (in senso antiorario) per allentarla. Allungare quanto si desidera i piedi di supporto telescopici. Fissare il dispositivo leggermente verso destra ruotando la parte inferiore dei piedi di supporto (in senso orario), finché i piedi siano di nuovo stabili, come illustrato nella fig. 4.

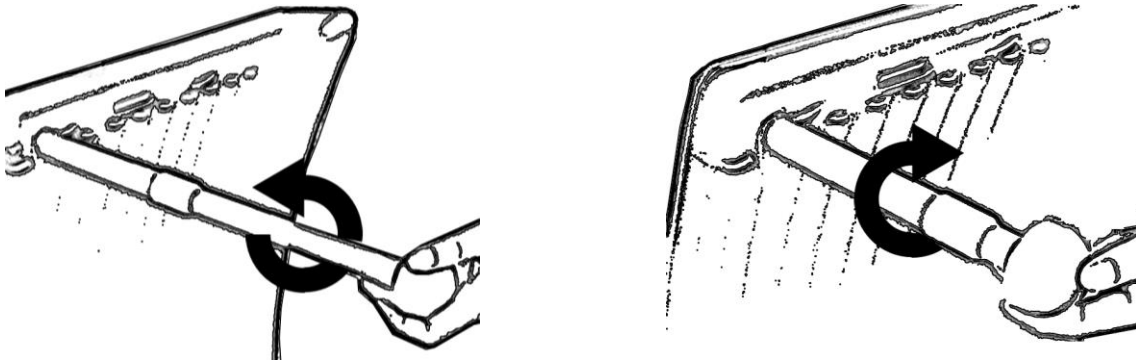

Fig. 4

Per la messa in sicurezza dei piedi di supporto inserire la coppia superiore in dotazione nel dispositivo di fissaggio (fig. 5).

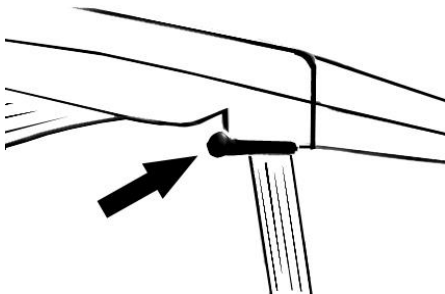

Fig. 5

Infine rimuovere la pellicola protettiva sulla parte superiore. Qualora la pellicola protettiva sulla parte superiore non venga rimossa, non verrà raggiunta alcuna potenza termica o ad ogni modo sarà molto bassa.

Per raggiungere una potenza termica più elevata è possibile azionare in serie più moduli, aiutandosi con flessibili per piscina aggiuntivi. Ad ogni modo, a seconda della potenza della pompa e dell'impianto di filtraggio, si consiglia il collegamento di massimo 4 dispositivi.

Poiché il passaggio attraverso il riscaldatore solare può ridurre la portata all'interno del circuito filtrante, in questi casi è consigliabile integrare il riscaldatore solare con un tubo di bypass nel circuito filtrante.

Per fare ciò, nel profilo di accoppiamento tra la pompa e il riscaldatore solare installare un raccordo a T per lasciare scorrere solamente una parte dell'acqua in circolazione nel dispositivo e la restante direttamente nella piscina. Questo metodo di collegamento è ottimale quando le rispettive portate sono regolabili e ad esempio viene installata una valvola a 3 vie invece di un raccordo a T.

Per evitare eventuali dispersioni termiche durante la notte coprire la piscina, ad es. con le nostre pellicole solari per piscina.

7. Manutenzione e cura



L'intero sistema di collegamento deve essere protetto dal gelo.



Non ci assumiamo alcuna responsabilità per danni che derivano da tentativi di riparazione eseguiti in modo inappropriato o da installazioni scorrette. Danni causati da installazioni o tentativi di riparazione scorretti portano a un decadimento dei diritti di garanzia.

Pulizia regolare e cura precisa riducono il pericolo di possibili anomalie di funzionamento e contribuiscono ad allungare la durata utile del proprio dispositivo.

Non pulire il dispositivo con liquidi aggressivi, bensì usando esclusivamente un panno morbido.

L'utente deve assicurarsi che i lavori di manutenzione vengano eseguiti da **persone qualificate** e che queste persone abbiano letto accuratamente innanzitutto le istruzioni per l'installazione e la manutenzione. Se non si utilizza il dispositivo per un tempo prolungato, questo dovrebbe essere svuotato. In caso di gelo l'acqua rimasta può causare danni considerevoli dovuti al congelamento. Conservare il dispositivo in un luogo asciutto, protetto dal gelo. Quando il dispositivo viene messo nuovamente in funzione, assicurarsi che tutte le guarnizioni e gli O-Ring siano in buono stato. Sostituire le guarnizioni danneggiate o usurate.

8. Ricerca dei guasti / consigli

In caso di problemi di funzionamento controllare come prima cosa se è presente un errore di utilizzo o un'altra causa non riconducibile a un difetto dell'apparecchio.

Nella lista seguente si riportano alcuni degli eventuali guasti del dispositivo, possibili cause e consigli per la loro risoluzione. Se non si è in grado di risolvere un guasto da soli, rivolgersi al servizio clienti o al proprio punto vendita. Le riparazioni ricorrenti possono essere effettuate esclusivamente da parte di personale specializzato. Si prega di tenere in considerazione che in caso di danni dovuti a tentativi di riparazione eseguiti in modo scorretto, tutte le rivendicazioni di garanzia decadono e non ci assumiamo alcuna responsabilità per i danni derivanti da dette riparazioni.

GUASTO	POSSIBILE CAUSA	SOLUZIONE
1. Portata ridotta.	1. Filtro sporco. 2. Blocco nella conduttura. 3. Blocco nel dispositivo	1. Risciacquo o pulizia del filtro. 2. Controllare i cavi, evitare i piegamenti ed eventualmente risciacquare con forza. 3. Risciacquare con forza il dispositivo.
2. Potenza termica insufficiente	1. Assenza di luce solare. 2. Il dispositivo è posizionato all'ombra. 3. Non scorre acqua nel dispositivo. 4. Portata d'acqua in piscina eccessiva.	1. Siamo spiacenti, attendere il riavvio. 2. Posizionare il dispositivo in modo che sia al sole. 3. Assicurarsi che la pompa funzioni e che il circuito di riscaldamento (bypass) sia aperto 4. Installare ulteriori dispositivi in serie.

9. Garanzia

Questo macchinario è stato realizzato e controllato con i metodi più moderni. Il venditore garantisce materiali perfetti e rifiniture senza difetti secondo le disposizioni di legge dei Paesi in cui il macchinario è stato acquistato. Il periodo di garanzia inizia con la data d'acquisto alle seguenti condizioni:

Entro il periodo di garanzia ogni difetto da ricondursi ad imperfezioni di materiali o di produzione viene eliminato gratuitamente. Si prega di comunicare i reclami al momento dell'accertamento.

Il diritto di garanzia si annulla al momento di interventi sul macchinario da parte del cliente o di terzi.

Danni causati da un uso scorretto, da un posizionamento o custodia inadatti, da attacchi o installazioni impropri, da interventi violenti o da altri fattori influenti esterni non sono coperti dalle nostre prestazioni di garanzia.

Componenti soggetti ad usura come per esempio girante e premistoppa rotativo non sono coperti da garanzia.

Tutti i componenti vengono prodotti con grande cura utilizzando materiali di alta qualità e sono concepiti per una lunga durata nel tempo. L'usura dipende comunque dal modo e intensità di utilizzo e dalla frequenza di manutenzione. L'osservanza delle indicazioni di installazione e manutenzione di queste istruzioni d'uso contribuiscono considerevolmente ad una lunga durata nel tempo delle parti soggette ad usura.

Ci riserviamo, in caso di reclami, di riparare o sostituire i componenti o di sostituire il macchinario. I componenti sostituiti diventano di nostra proprietà.

I diritti di risarcimento di danni sono esclusi finché questi non sono da attribuire ad intenzioni o evidente negligenza del produttore.

Ulteriori ricorsi di garanzia non vengono contemplati. Il diritto di garanzia è da dimostrare presentando la ricevuta di acquisto. Questa conferma di garanzia è valida nel paese di acquisto del macchinario.

Indicazioni particolari:

1. Se il macchinario non dovesse più funzionare bene, controllare per prima cosa se la causa è da attribuire ad un uso scorretto e non ad un difetto del macchinario.
2. In caso che il macchinario difettoso debba essere portato o spedito in riparazione allegare quanto segue:
 - ricevuta di acquisto
 - descrizione del guasto riscontrato (una descrizione il più precisa possibile facilita una veloce riparazione).

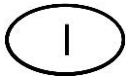

3. Prima di portare o spedire il macchinario in riparazione, si prega di smontare i componenti aggiunti che non appartengono alla situazione originale dello stesso. Non si risponde di eventuale mancata restituzione di tali componenti al momento della riconsegna del macchinario.

10. Ordinazione di pezzi di ricambio

Il modo più facile, veloce ed economico per ordinare pezzi di ricambio è attraverso internet. Il nostro sito www.tip-pumpen.de dispone di un comodo shop per i pezzi di ricambio che rende possibile l'ordine solo con poche cliccate. Vi vengono inoltre pubblicate vaste informazioni e consigli preziosi riguardo i nostri prodotti e accessori, vi si presentano i nuovi macchinari, tendenze ed innovazioni nell'ambito delle tecniche di pompaggio.

11. Assistenza

In caso di ricorso di garanzia o di guasti, si prega di rivolgersi al rivenditore.

Le istruzioni per l'uso attuali possono essere richieste, se necessario, in formato PDF, inviando un'e-mail a: service@tip-pumpen.de.



Solo per i paesi CE

Non gettare gli apparecchi elettrici tra i rifiuti domestici!

Conformemente alla Direttiva Europea 2012/19/EU (sui rifiuti di apparecchiature elettriche ed elettroniche) e all'attuazione del recepimento della stessa nel diritto nazionale, gli apparecchi elettrici usati devono essere raccolti separatamente e reimpiegati in modo ecologicamente corretto. Per ulteriori informazioni rivolgersi all'azienda di smaltimento locale.

Estimados clientes,
¡Felicitaciones por la compra de este nuevo dispositivo de T.I.P.!
Esperamos que disfrute de su nuevo dispositivo.

Índice

1.	Instrucciones generales de seguridad	1
2.	Datos técnicos	1
3.	Ámbito de aplicación	2
4.	Volumen de suministro y accesorios opcionales.....	2
5.	Emplazamiento y función	2
6.	Instalación.....	2
7.	Mantenimiento y cuidado	4
8.	Localización de fallos/consejos	5
9.	Garantía.....	5
10.	Pedido de piezas de repuesto.....	6
11.	Servicio	6
	Anexo: Ilustraciones	

1. Instrucciones generales de seguridad

Lea cuidadosamente este manual de instrucciones para familiarizarse con el uso adecuado de este producto. No somos responsables por los daños ocasionados como consecuencia del incumplimiento de las instrucciones y requisitos de este manual de instrucciones. Los daños que resulten del incumplimiento de las instrucciones y los requisitos de este manual de instrucciones no están cubiertos por la garantía. Guarde este manual de instrucciones y adjúntelas en caso de transmisión del dispositivo.

No se autoriza el uso de este aparato a aquellas personas que no estén familiarizadas con el contenido de estas instrucciones de uso.

El aparato solo funciona en combinación con una bomba de accionamiento eléctrico.

Se prohíbe a los niños el empleo del aparato. El aparato puede ser utilizado por personas con capacidades físicas, mentales o sensoriales disminuidas o con falta de experiencia y/o conocimientos bajo supervisión o tras haber sido instruidos con antelación sobre la utilización segura del aparato y haber entendido los peligros resultantes de su uso. No se autoriza que los niños jueguen con el aparato.

Se deben tener en cuenta de forma especial las indicaciones e instrucciones marcadas con los símbolos siguientes:



Un incumplimiento de la presente instrucción conlleva el riesgo de que se produzcan daños personales y/o materiales.



No se sienta ni se ponga de pie sobre el aparato, ya que existe el riesgo de que se rompa y se produzcan daños irreparables. Asegúrese además de que todas las mangueras de la piscina están instaladas de forma segura y sin riesgo de tropezar.

2. Datos técnicos

Modelo	SPH 10000
Capacidad de caudal máx.	10.000 l
Contenido de agua máx.	13 l
Presión máx.	1 bar
Conexión de tubo	Ø 32/38 mm
Máx. temperatura del líquido bombeado (T _{máx})	35 °C
Máx. temperatura del líquido bombeado (T _{máx})	5 °C
Peso	9,0 kg
Dimensiones del colector replegado	110 x 69 x 14 cm
Dimensiones del colector extendido	110 x 69 x 28 - 38 cm
Número de artículo	30463

3. Ámbito de aplicación

Esta calefacción solar para piscinas está prevista para calentar el agua de piscinas. El aparato ha sido diseñado para el uso privado, no para fines industriales ni comerciales. El aparato no debe instalarse en la red de agua doméstica (potable).

4. Volumen de suministro y accesorios opcionales

En el volumen de suministro de este producto se incluye:
un calefactor solar con conexiones, abrazaderas de manguera y un manual de instrucciones.
Compruebe que el volumen de suministro esté completo. En la medida de lo posible, guarde el embalaje hasta que expire la garantía. Elimine los materiales de embalaje de conformidad con el medio ambiente.

Dependiendo de la aplicación prevista puede requerir algún accesorio más. En nuestra gama de piscinas T.I.P. encontrará otros accesorios útiles que simplifican la instalación, mejoran el mantenimiento y la limpieza de la piscina y la hacen ser más eficiente; por ejemplo, los cobertores solares para piscinas de la serie SFF, los sistemas de filtrado de la serie SPF, las bombas de piscina de la serie SPP y las mangueras de piscina de Ø 32 o 38 mm.

5. Emplazamiento y función

Lugar de colocación del calefactor para piscinas

El calefactor para piscinas debe colocarse sobre una superficie estable, horizontal y firme.
Asegúrese de que el aparato esté siempre a plena luz del sol para obtener los mejores resultados.
Coloque el aparato y las mangueras de conexión en un lugar seguro y suficientemente alejado de la piscina para que no haya riesgo de tropiezo.

Cómo funciona el calefactor solar para piscinas

Una bomba externa bombea agua de entrada en el aparato, que se calienta con la energía del sol y luego vuelve a la piscina. Las patas telescópicas permiten ajustar de forma óptima la alineación respecto al ángulo de irradiación.

Valores orientativos para calentar su piscina*

1 m ³ de agua	>	1 día	>	máx. 11,0 °C
14 m ³ de agua	>	1 día	>	máx. 1,0 °C
14 m ³ de agua	>	5 días	>	máx. 4,0 °C

* Basado en 10 horas de funcionamiento bajo la luz solar directa (temperatura exterior aprox. de 20 °C) por día (puede variar según los cambios climáticos). La piscina se cubrió con un cobertor solar T.I.P. para piscinas.

6. Instalación

Para poner en marcha el aparato se necesita una bomba y mangueras de piscina (ambas no incluidas en el volumen de suministro).

Instale el aparato entre la bomba o el filtro de arena y el retorno a la piscina utilizando mangueras adicionales. Cerrar la entrada y el retorno del circuito de la bomba o del filtro de la piscina. Asegúrese de que todas las tuberías que transportan agua están bien cerradas. Ahora se puede montar el calentador solar en el circuito. Para ello, proceda como sigue:

La entrada y la salida están marcadas en el extremo inferior del calentador, donde también se encuentran las conexiones de las mangueras. Visto de frente, en el lado izquierdo está la entrada "IN" (entrada procedente de la bomba) y en el lado derecho la salida "OUT" (descarga a la piscina) (Fig. 1).

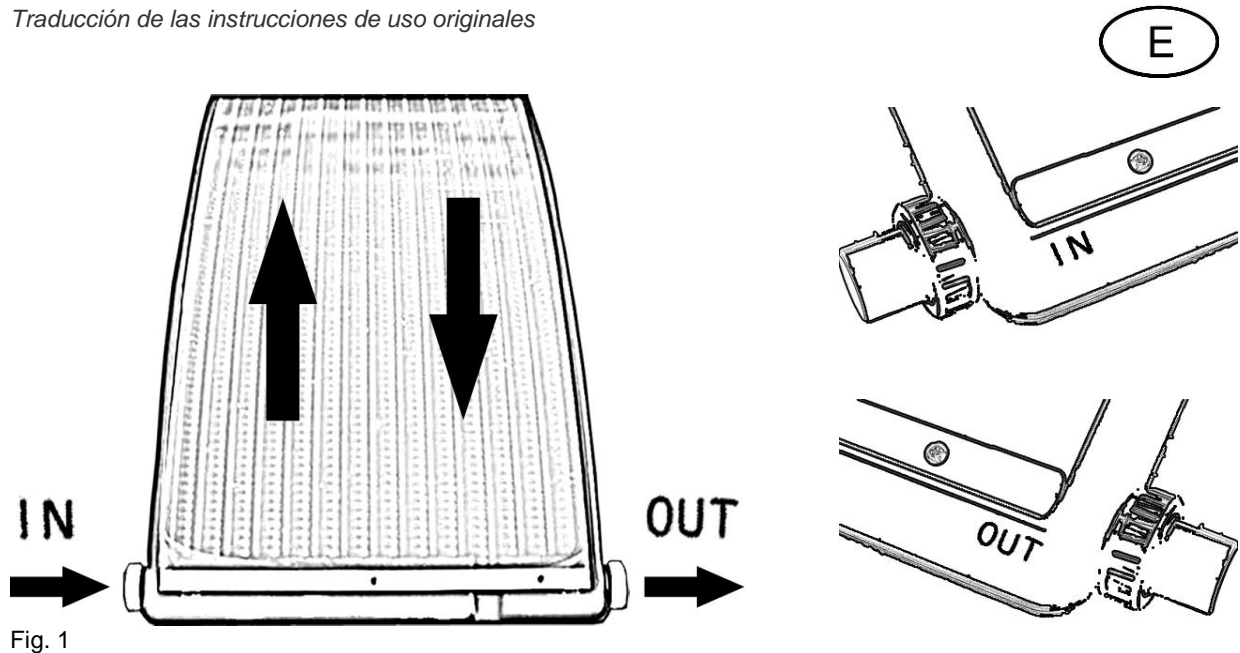

Para ello, retire las tuercas de unión de la entrada y la salida. Ahora monte las juntas adjuntas en las conexiones de las mangueras como se muestra en la Fig. 2. Compruebe el ajuste de la junta, si fuera necesario utilice un poco de grasa de silicona para facilitar el montaje. Ahora puede apretar las piezas de conexión con tuercas de unión en la entrada y la salida. Evite aplicar demasiada fuerza al apretar las tuercas de unión, ya que podría provocar daños.



A continuación, sujete las mangueras de la piscina en la longitud deseada a las conexiones y fíjelas con las abrazaderas de mangueras suministradas (Fig. 3). Evite aplicar demasiada fuerza al apretar las tuercas de unión, ya que podría provocar daños.

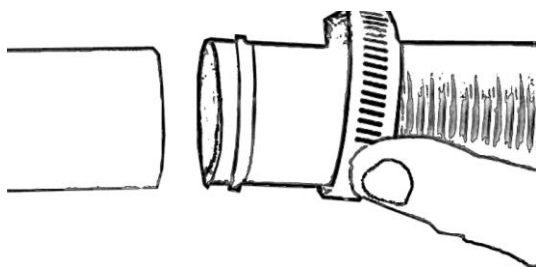

Todas las tuberías de conexión deben ser estancas, puesto que las tuberías no estancas pueden mermar el rendimiento y provocar daños considerables. En caso necesario, utilice un material de sellado apto para lograr un montaje hermético.

Evite aplicar demasiada fuerza al apretar las uniones roscadas, ya que podría dañarlas.

Asimismo, las tuberías no deben presentar torceduras o contrapendientes, ya que esto podría provocar pérdidas considerables de potencia. Utilice tuberías de conexión que tengan el mismo diámetro que la manguera de entrada de la bomba (mínimo 32 mm).

A continuación, estire las patas de apoyo telescópicas hacia fuera. Ahora, ajuste las patas a la altura deseada. Puede cambiar la altura del aparato como sigue:
 Gire la parte inferior de las patas ligeramente hacia la izquierda (en sentido contrario a las agujas del reloj) para aflojarlo. Tire de las patas de apoyo telescópicas hasta lograr la longitud deseada. Fije el aparato girando la parte inferior de las patas de apoyo ligeramente hacia la derecha (en el sentido de las agujas del reloj) hasta que las patas queden fijadas de nuevo, como se describe en la Fig. 4.

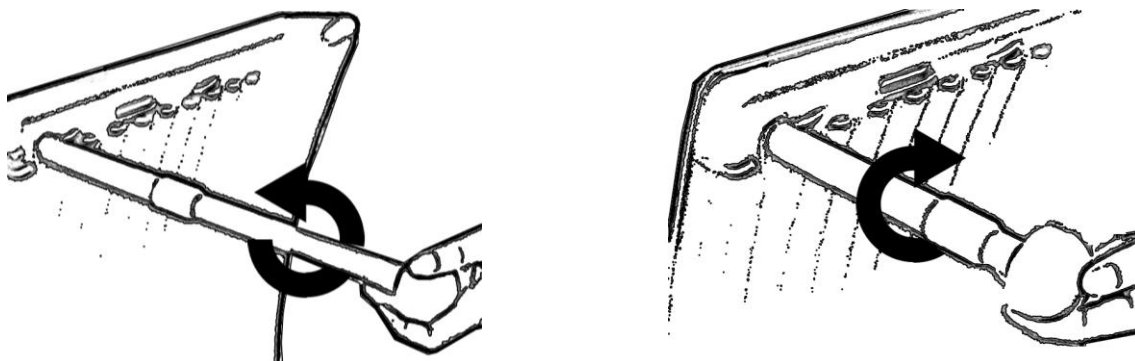

Fig. 4

Para fijar las patas de apoyo, introduzca la chaveta adjunta en la parte superior del dispositivo de fijación (Fig. 5).

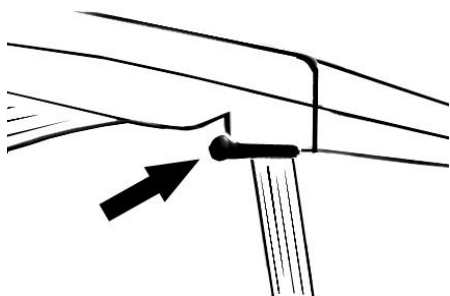

Fig. 5

Por último, retire la película protectora de la parte superior. Si no se retira la película protectora de la parte superior, solo se conseguirá una potencia calorífica muy baja o nula.

Para conseguir una mayor potencia calorífica, es posible conectar varios módulos en serie mediante mangueras de piscina adicionales. Sin embargo, dependiendo de la potencia de la bomba o del sistema de filtrado, se recomienda conectar un máximo de 4 aparatos.

Dado que el calentador solar puede reducir el caudal dentro del circuito del filtro, en estos casos recomendamos integrar el calentador solar en el circuito del filtro con una solución de derivación.

Para ello, instale una pieza en T en la zona de conexión entre la bomba y el calentador solar, de modo que solo pase una parte del agua circulada por el aparato y el resto vaya directamente a la piscina. Este método de conexión es óptimo si se pueden regular los caudales correspondientes y, por ejemplo, se instala un grifo de 3 vías en lugar de la pieza en T.

Para evitar la pérdida de calor durante la noche, cubra su piscina con nuestros cobertores solares para piscinas, por ejemplo.

7. Mantenimiento y cuidado



Todo el sistema de conexión deben protegerse contra las heladas.



No nos hacemos responsables de los daños que se basen en intentos de reparación indebidos o por una instalación incorrecta. Los daños a consecuencia de intentos de reparación o instalación indebidos invalidarán los derechos de garantía.

Una limpieza regular y unos cuidados diligentes reducen el peligro de posibles fallos de funcionamiento y contribuyen a prolongar la vida útil de su aparato.

No limpie el aparato con líquidos agresivos, sino solo con un paño suave.

Los usuarios deben asegurarse de que los trabajos de mantenimiento sean realizados por **personas cualificadas**, y que estas personas hayan leído con atención las indicaciones, sobre todo las de instalación y mantenimiento.

Si no va a utilizarse el aparato durante un largo tiempo, debe vaciarse por completo. En caso de heladas, el agua que ha quedado dentro del aparato puede congelarse y causar graves daños. Almacene el aparato en un lugar seco y protegido contra heladas. Asegúrese de que todas las juntas y las juntas tóricas están en buen estado cuando vaya a poner el aparato de nuevo en funcionamiento. Cambie las juntas dañadas o desgastadas.

8. Localización de fallos/consejos

En caso de fallos de funcionamiento, compruebe primero si existe un fallo de manejo o cualquier otra causa que no se derive directamente de un defecto del aparato.

En la siguiente lista se indican algunos fallos posibles del aparato, sus posibles causas, así como sugerencias para subsanar los problemas. Si no pudiera subsanar por sí mismo un fallo, póngase en contacto con el servicio de atención al cliente o con su punto de venta más próximo. Aquellas reparaciones que vayan más allá, deberá realizarlos únicamente el personal técnico. Es necesario que tenga en cuenta que los daños a consecuencia de intentos de reparación indebidos anularán todos los derechos de garantía y que nosotros no nos haremos responsables de los daños derivados por ellos.

FALLO	CAUSA POSIBLE	SOLUCIÓN
1. Poco caudal volumétrico.	1. Filtro sucio. 2. Bloqueo en la tubería. 3. Bloqueo en el aparato	1. Retrolavar o limpiar el filtro. 2. Compruebe las tuberías y evite pliegues y, en su caso, enjuague con fuerza. 3. Enjuagar con fuerza el aparato.
2. Potencia de calefacción insuficiente	1. No hay sol. 2. El aparato está a la sombra. 3. No fluye agua por el aparato. 4. Demasiada cantidad de agua en la piscina.	1. Lo siento, tendrás que esperar hasta que vuelva. 2. Colocar el aparato al sol. 3. Comprobar que la bomba funciona y que el circuito de calor (desviador) esté abierto 4. Instalar otros aparatos en fila.

9. Garantía

Este dispositivo ha sido producido y controlado según los métodos más modernos. El vendedor garantiza material y producción correctos según las normas legales del país en el cual ha sido adquirido el dispositivo. La garantía empieza con el día de la compra a base de las siguientes condiciones:

Defectos y faltas derivadas en el material y de producción serán reparados gratuitamente durante el período de la garantía. Toda clase de reclamación debe formularse inmediatamente tras la constatación.

El derecho de garantía decae en caso de intervenciones por parte del cliente o de terceros. Daños causados por el trato o manejo inadecuado o por mal montaje o almacenamiento, o por conexión o instalación inadecuadas así como por fuerza mayor o por efectos exteriores no están cubiertos por la garantía.

Las piezas consumibles como por ejemplo el rotor y juntas de anillo deslizante están excluidos de la garantía.

Todos los componentes son producidos con el máximo cuidado y están diseñados para una larga duración de función. El desgaste sin embargo está sujeto al tipo de uso y a la intensidad del uso de este y a los intervalos de mantenimiento. El cumplimiento de las instrucciones de instalación y mantenimiento en este manual de instrucciones son decisivos para garantizar una larga duración de función de las piezas consumibles.

En caso de reclamación de piezas defectuosas nos reservamos el derecho de sustitución o reparación del dispositivo. Las piezas de repuesto pasarán a nuestra propiedad.

Los derechos a indemnización por daños y perjuicios están excluidos a menos que estos sean producidos por falta deliberada o grave negligencia del fabricante.

En la garantía no se incluyen otros derechos que los mencionados. El derecho de garantía debe ser justificado por el cliente mediante el comprobante de pago. El derecho de garantía es válida en el país en el cual ha sido adquirido el dispositivo.

Indicaciones especiales:

1. En caso de que su dispositivo no funcione correctamente, controle primero si existe una falta por manejo erróneo o debido a otra causa que no resulte de un defecto del dispositivo.
2. En caso de devolución del dispositivo averiado, por favor adjunte la siguiente documentación
 - comprobante de pago.
 - descripción del defecto (una descripción detallada facilita una rápida reparación).
3. Antes que efectue el envío del dispositivo defecto, quite por favor todos los accesorios añadidos que no corresponden con el estado original del dispositivo. A la hora de la devolución el fabricante no asume la responsabilidad en caso de la posible pérdida de estos accesorios añadidos.

10. Pedido de piezas de repuesto

La manera más simple, económica y rápida para pedir piezas de repuesto es por internet. Nuestra página web www.tip-pumpen.de dispone de un mercado virtual extenso de piezas de repuesto que hace posible un pedido mediante de pocos clics. Más allá de esto, publicamos allí informaciones amplias y valiosas recomendaciones de nuestros productos y accesorios, presentamos nuevos dispositivos y actuales tendencias e innovaciones en el ámbito de la técnica de bombeo.

11. Servicio

En caso de averías o derechos de garantía diríjase por favor a su depósito de venta.

En caso necesario, puede pedir por correo electrónico un manual del operador actualizado en pdf a: service@tip-pumpen.de.

**Sólo para países de la Unión Europea.**

No deseche los equipos eléctricos en la basura doméstica.

De acuerdo a la Directiva Europea 2012/19/EU sobre residuos de aparatos eléctricos y electrónicos y la incorporación a la legislación nacional los aparatos eléctricos se tienen que coleccionar por separado y entregar a un centro de reutilización respetuosa con el medio ambiente. Si tiene preguntas diríjase a la empresa de abastecimiento de su región.

Przed uruchomieniem należy koniecznie przeczytać instrukcję użytkownika!

Szanowny Kliencie!

Gratulujemy zakupu nowego urządzenia firmy T.I.P.!

Życzymy Państwu zadowolenia z nowo zakupionego urządzenia.

Spis treści

1.	Ogólne wskazówki dotyczące bezpieczeństwa.....	1
2.	Parametry techniczne	1
3.	Zakres zastosowania	2
4.	Zakres dostawy i opcjonalne akcesoria.....	2
5.	Położenie i działanie	2
6.	Instalacja.....	2
7.	Konserwacja i pielęgnacja.....	4
8.	Wyszukiwanie błędów / porady	5
9.	Gwarancja.....	5
10.	Zamawianie części zamiennych.....	6
11.	Serwis.....	6

1. Ogólne wskazówki dotyczące bezpieczeństwa

Proszę dokładnie przeczytać instrukcję użytkownika i zapoznać się z elementami obsługi i zasadami użycia urządzenia. Nie ponosimy odpowiedzialności za uszkodzenie powstałe w wyniku niezastosowania się do wskazówek i poleceń niniejszej instrukcji. Gwarancja nie obejmuje uszkodzeń będących wynikiem lekceważenia zaleceń i wskazówek zawartych w niniejszej instrukcji. Zachowaj niniejszą instrukcję i przekaz ją wraz z urządzeniem w przypadku jego dalszej sprzedaży.

Osoby, które nie zapoznały się z treścią niniejszej instrukcji użytkownika zabrania się korzystania z urządzenia.

Urządzenie działa jedynie w połączeniu z pompą napędzaną elektrycznie.

Urządzenie nie może być używane przez dzieci. Urządzenie być obsługiwane przez osoby o ograniczonej sprawności fizycznej, sensorycznej i umysłowej oraz osoby nieposiadające dostatecznego doświadczenia i/lub wiedzy tylko pod nadzorem i pod warunkiem, że zostały one poinstruowane na temat bezpiecznego użytkownika urządzenia i że zrozumiały wynikające z tego zagrożenia. Dzieci nie mogą bawić się tym urządzeniem.

W szczególności należy przestrzegać wskazówek i instrukcji oznaczonych następującymi symbolami:



Nieprzestrzeganie tych wskazówek powoduje niebezpieczeństwo obrażeń osób i/lub szkód materialnych.



Nie siadać i nie stawać na urządzenie, istnieje niebezpieczeństwo pęknięcia, co może być przyczyną nieodwracalnych uszkodzeń. Należy się upewnić, czy wszystkie węże basenowe zostały prawidłowo zainstalowane i czy nie zagrażają wywróceniu się.

2. Parametry techniczne

Model	SPH 10000
Maks. natężenie przepływu	10 000 l
Zawartość wody maks.	13 l
Maks. ciśnienie	1 bar
Przyłącze węża	Ø 32 / 38 mm
Maks. temperatura pompowanej cieczy (T _{maks.})	35 °C
Min. temperatura pompowanej cieczy (T _{maks.})	5 °C
Ciężar	9,0 kg
Wymiary złożonego kolektora	110 x 69 x 14 cm
Wymiary rozłożonego kolektora	110 x 69 x 28-38 cm
Nr art.	30463

3. Zakres zastosowania

To basenowe ogrzewanie solarne jest przeznaczone do podgrzewania wody w basenie. Urządzenie zostało zaprojektowane z myślą o użytku prywatnym, a nie do celów przemysłowych lub komercyjnych. Urządzenie nie można montować w domowej sieci wodociągowej (woda pitna).

4. Zakres dostawy i opcjonalne akcesoria

Zakres dostawy niniejszego produktu obejmuje:

Grzejnik solarny z przyłączeniami, zaciski węzowe oraz instrukcję użytkownika.

Dostawę należy skontrolować pod kątem kompletności. Jeśli to możliwe, należy zachować opakowanie do końca okresu gwarancyjnego. Materiały opakowaniowe należy utylizować w sposób przyjazny dla środowiska.

W zależności od zastosowania może być konieczne zastosowanie dodatkowych akcesoriów. W naszym asortymencie basenowym firmy T.I.P. dostępne są dodatkowe akcesoria, które ułatwiają instalację, zwiększają rezultaty konserwacji i czyszczenia basenu; np. solarne folie basenowe serii SFF, instalacje filtracyjne do basenu serii SPF lub pompy basenowe serii SPP oraz węże basenowe \varnothing 32 lub 38 mm.

5. Położenie i działanie

Miejsce ustawienia ogrzewania basenowego

Ogrzewanie basenowe należy ustawić na stabilnym, poziomym i trwałym podłożu.

Pamiętać, że urządzenie musi stać zawsze w pełnym promieniowaniu słonecznym, aby móc osiągnąć możliwie jak najlepsze rezultaty.

Urządzenie i węże przyłączeniowe ułożyć w odpowiedniej odległości od basenu tak, by nie zagrażały wywróceniu się.

Sposób działania basenowego ogrzewania solarnego

Wpływająca woda jest pompowana przez urządzenie przy pomocy pompy zewnętrznej, jest ogrzewana przez energię słoneczną, a następnie wraca do basenu. Przy pomocy teleskopowych nóżek można wybrać optymalne ustawienie odpowiednie dla kąta padania promieni słonecznych.

Wartości orientacyjne dla ogrzewania basenu*

1 m ³ wody	>	1 dzień	>	maks. 11,0 °C
14 m ³ wody	>	1 dzień	>	maks. 1,0 °C
14 m ³ wody	>	5 dni	>	maks. 4,0 °C

* W odniesieniu do 10-godzinnego czasu pracy przy bezpośrednim promieniowaniu słonecznym (temperatura zewnętrzna ok. 20 °C) każdego dnia (może się różnić w zależności od zmiany pogody). Basen zostaje przykryty przy pomocy solarnej folii basenowej firmy T.I.P.

6. Instalacja

Wymagane jest zastosowanie pompy oraz węży basenowych (nie są objęte dostawą), aby móc uruchomić urządzenie.

Przy pomocy dodatkowych węży basenowych urządzenie należy zamontować pomiędzy pompą lub filtrem piaskowym a odpływem basenu. Zamknąć dopływ i odpływ obiegu pompy lub filtra basenu. Upewnić się, że wszystkie przewody przewodzące wodę nie są zamknięte. Teraz w obiegu można zamontować grzejnik solarny. W tym celu należy postąpić w sposób następujący:

Na dolnej końcówce grzejnika, na której znajdują się również przyłącza węży oznaczono dopływ i odpływ. Patrząc od przodu, po lewej stronie znajduje się wejście „IN” (wejście od pompy) a po prawej stronie znajduje się wyjście „OUT” (odpływ do basenu) (rys. 1).

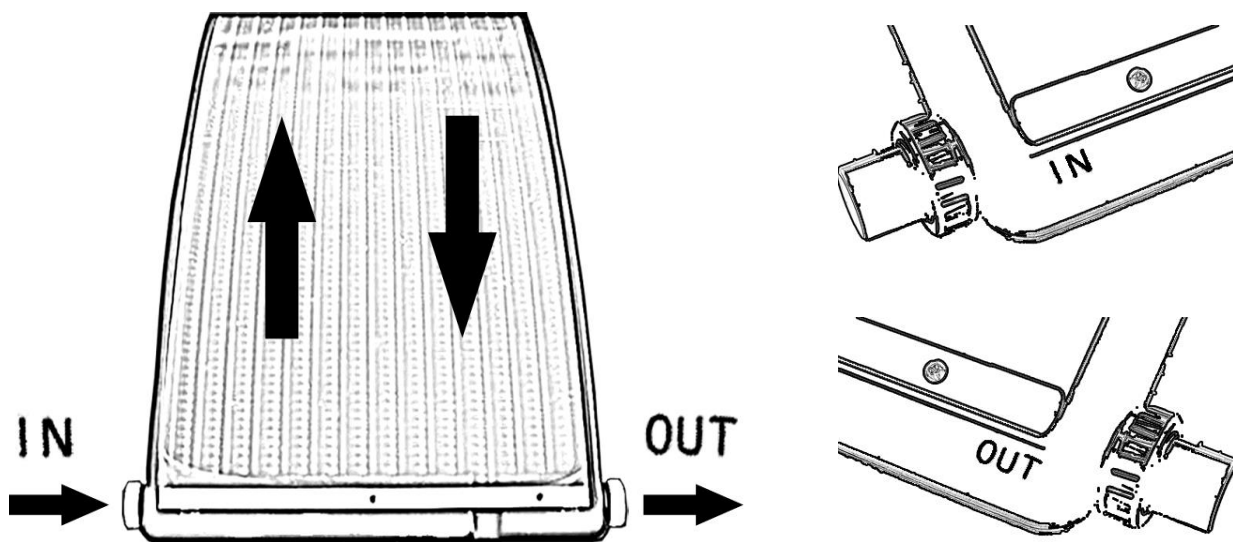

Rys. 1

Na wlocie i wylocie usunąć nakrętki kołpakowe. Zamontować dowolne uszczelki na przyłączach węży w sposób przedstawiony na rys. 2. Skontrolować uszczelkę pod kątem prawidłowego osadzenia, ew. użyć smaru silikonowego dla łatwiejszego montażu. Teraz elementy łączące można przykręcić na wlocie i wylocie przy użyciu nakrętek kołpakowych. Podczas dokręcania nakrętek kołpakowych nie używać nadmiernej siły, gdyż może to prowadzić do uszkodzenia.



Rys. 2

Do przyłączy podłączyć węże basenowe o wybranej długości, a następnie zamocować je przy pomocy dołączonych zacisków węzowych (rys. 3). Podczas dokręcania zacisków węzowych nie używać nadmiernej siły, gdyż może to prowadzić do uszkodzenia.

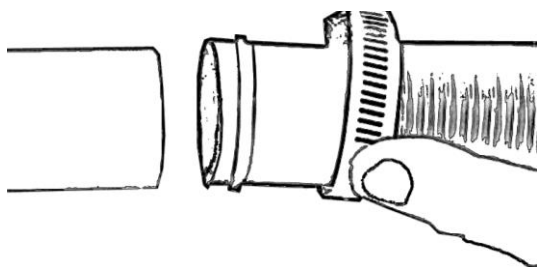

Rys. 3

Wszystkie przewody przyłączeniowe muszą być szczelne, ponieważ przewody nieszczelne mają negatywny wpływ na wydajność i mogą być przyczyną poważnych uszkodzeń. Ewentualnie użyć odpowiedniego materiału uszczelniającego, aby uniknąć nieszczelności podczas montażu. Podczas dokręcania połączeń śrubowych unikać nadmiernej siły, która może powodować uszkodzenia. Poza tym przewody przyłączeniowe nie mogą być zagięte i ułożone z nieprawidłowym spadkiem, gdyż może to prowadzić do znacznego spadku wydajności. Stosować przewody przyłączeniowe, które posiadają taką samą średnicę, jak wąż doprowadzający pompy (min. 32 mm).

Następnie rozłożyć w dół nóżki teleskopowe. Teraz ustawić żądaną wysokość nóżek. Wysokość urządzenia można zmienić w sposób następujący:
Dolną część nóżek obrócić delikatnie w lewo (przeciwnie do ruchu wskazówek zegara), aby je poluzować. Następnie wyciągnąć nóżki teleskopowe do żądanej długości. Następnie zamocować poprzez obrót dolnej części nóżek delikatnie w prawo (zgodnie z ruchem wskazówek zegara), a nóżki będą znowu zablokowane, patrz rys. 4.

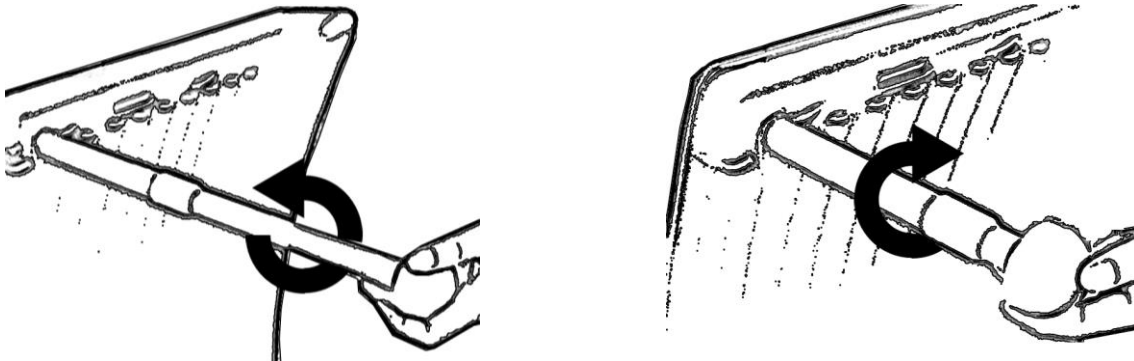

Rys. 4

W celu zabezpieczenia nóżek w element blokujący wetknąć dowolną zawleczkę (rys. 5).

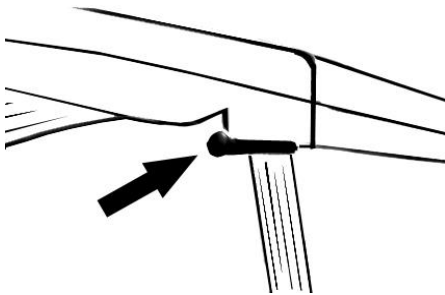

Rys. 5

Następnie usunąć folię ochronną znajdującą się na górze. Jeżeli górna folia ochronna nie zostanie usunięta, moc grzejna będzie bardzo niska lub nie będzie w ogóle dostępna.

Aby osiągnąć większą moc grzejną, przy pomocy dodatkowych węży basenowych możliwe jest włączenie kilku modułów w jednym rzędzie. W zależności od mocy pompy lub urządzenia filtrującego zalecamy jednak podłączenie maks. 4 urządzeń.

Ponieważ przepływ przez grzejnik solarny może zmniejszać ilość przepływu w obiegu filtra zaleca się, aby grzejnik solarny połączyć z obiegiem filtra przy pomocy obejścia.

W tym celu na obszarze łączenia pomiędzy pompą a grzejnikiem solarnym należy zainstalować trójnik, aby tylko część tłoczonej wody poprowadzić przez urządzenie bezpośrednio do basenu. Optymalną metodą podłączeniową jest taka metoda, gdzie dana ilość przepływu jest regulowana i na przykład zamiast zaworu 3-drożnego zamontowany jest trójnik.

Aby zapobiec utracie ciepła przez noc basen należy przykryć np. przy pomocy naszej solarnej folii basenowej.

7. Konserwacja i pielęgnacja



Cały system przyłączeniowy musi być zabezpieczony przed mrozem.



Nie ponosimy odpowiedzialności za szkody powstałe w wyniku nieodpowiedniej naprawy lub nieprawidłowej instalacji. Szkody powstałe w wyniku nieodpowiedniej naprawy lub instalacji mogą prowadzić do utraty roszczeń gwarancyjnych.

Regularne czyszczenie i dokładna pielęgnacja redukuje ryzyko pojawienia się usterek, a tym samym wydłuża żywotność danego urządzenia.

Urządzenia nie należy czyścić przy pomocy agresywnych płynów. Do tego celu używać wyłącznie miękkiej szmatki.

Użytkownicy powinni upewnić się, że prace konserwacyjne są wykonywane przez **wykwalifikowane osoby**, które w pierwszej kolejności starannie przeczytały instrukcje dotyczące instalacji i konserwacji.

Jeżeli urządzenie nie będzie używane przez dłuższy czas należy je opróżnić. W przypadku wystąpienia mrozu, pozostawiona woda może spowodować znaczne szkody w wyniku zamarznięcia. Urządzenie należy przechowywać w miejscu suchym, mrozoodpornym. Przy ponownym uruchamianiu urządzenia należy się upewnić, że wszystkie uszczelnienia i o-ringi są w dobrym stanie. Uszkodzone lub zużyte uszczelnienia należy wymienić.

8. Wyszukiwanie błędów / porady

W przypadku pojawienia się usterek należy w pierwszej kolejności sprawdzić, czy wystąpił błąd obsługi lub czy powodem jest inna przyczyna, która nie jest zależna od uszkodzenia urządzenia.

Na poniższej liście wymieniono niektóre usterki urządzenia, ich możliwe przyczyny oraz wskazówki dotyczące ich usunięcia. Jeżeli jakaś usterka nie może zostać usunięta należy się skonsultować z działem obsługi klienta lub z punktem sprzedaży. Ponadto naprawy mogą być przeprowadzane wyłącznie przez specjalistów. Koniecznie pamiętać, że w razie szkód powstałych w wyniku nieprawidłowej naprawy dochodzi do utraty roszczeń gwarancyjnych, a nasza firma nie odpowiada za szkody powstałe z tego tytułu.

USTERKA	MOŻLIWA PRZYCZYNA	ŚRODEK ZARADCZY
1. Małe natężenie przepływu.	1. Zanieczyszczony filtr. 2. Blokada w przewodzie. 3. Blokada w urządzeniu	1. Płukanie wsteczne lub czyszczenie filtra. 2. Sprawdzić przewody, unikać zagięć, w razie potrzeby solidnie przepłukać. 3. Dobrze przepłukać urządzenie.
2. Niedostateczna moc grzejna	1. Brak słońca. 2. Urządzenie stoi w cieniu. 3. Przez urządzenie nie przepływa woda. 4. Zbyt duża ilość wody w basenie.	1. Sorry, musisz zaczekać, aż znowu się pojawi. 2. Urządzenie ustawić tak, aby stało w słońcu. 3. Sprawdzić, czy pompa pracuje i czy obwód grzejny (obieg) jest otwarty 4. Zainstalować dodatkowe urządzenia w jednym rzędzie.

9. Gwarancja

Niniejsze urządzenie wyprodukowano i sprawdzono wg najnowocześniejszych metod. Sprzedawca udziela gwarancję obejmującą jakość materiału i nienaganność wykonania zgodnie z przepisami prawnymi obowiązującymi w kraju zakupu urządzenia. Gwarancja rozpoczyna się w dniu zakupu.

Opiera się na następujących warunkach:

W okresie obowiązywania gwarancji usunięciu podlegają wszystkie błędy wynikające z wad materiału lub błędów produkcyjnych. Reklamację należy zgłosić natychmiast po stwierdzeniu usterki.

Roszczenie gwarancyjne wygasa w przypadku ingerencji przez sprzedawcę lub osoby trzecie.

Gwarancja nie obejmuje uszkodzeń spowodowanych niewłaściwym obchodzeniem się z urządzeniem, nieprawidłową obsługą, błędnym ustawieniem i przechowywaniem, niefachową instalacją, siłą wyższą lub pozostałymi zewnętrznymi czynnikami.

Gwarancja nie obejmuje części podlegających naturalnemu zużyciu. Wszystkie części wykonano z największą starannością z materiałów wysokiej jakości mając na celu długą żywotność urządzenia.

Naturalne zużycie części zależy od sposobu i częstotliwości użytkowania pompy oraz od przeprowadzanych prac konserwacyjnych.

Przestrzeganie wskazówek dotyczących instalacji i konserwacji urządzenia podanych w niniejszej instrukcji zasadniczo przyczynia się do wydłużenia żywotności części podlegających naturalnemu zużyciu.

W przypadku zgłoszenia reklamacji zastrzegamy sobie prawo do naprawy uszkodzonych części, bądź wymiany części lub całego urządzenia. Wymienione części przechodzą na naszą własność.

Wyklucza się roszczenia o wypłacenie odszkodowania, o ile szkoda nie została wyrządzona celowo lub przez rażące niedbalstwo producenta.

Gwarancja nie uprawnia do roszczeń innego typu. Podstawę uznania gwarancji stanowi przedłożenie przez kupującego potwierdzenia zakupu. Potwierdzenie gwarancji ważne jest jedynie w kraju, w którym dokonano zakupu urządzenia.

Szczególne wskazówki:

1. Jeżeli urządzenie nie będzie prawidłowo działać, sprawdź najpierw, czy powodem tego stanu nie jest błąd w obsłudze urządzenia lub inna przyczyna niezwiązana z uszkodzeniem urządzenia.
2. Wysyłając lub zanosząc uszkodzone urządzenie do naprawy, dołącz do niego koniecznie następujące dokumenty:
 - Dowód zakupu
 - Opis zaistniałego uszkodzenia (możliwie dokładny opis umożliwi sprawne rozpatrzenie reklamacji).

Przed dostarczeniem uszkodzonego urządzenia do naprawy, usuń wszystkie elementy dodane do oryginalnego urządzenia. Nie ponosimy odpowiedzialności za brak takich elementów po dokonaniu naprawy urządzenia.

10. Zamawianie części zamiennych

Najszybszą, najprostszą i najbardziej korzystną metodą zamawiania części zamiennych jest złożenie zamówienia przez Internet. Na stronie firmy działa łatwy w obsłudze sklep internetowy z częściami zamiennymi umożliwiający złożenie zamówienia kilkoma kliknięciami. Poza tym podano tam obszernie informacje i wartościowe wskazówki dotyczące naszych produktów i akcesoriów. Zamieszczane są tam również informacje o nowych urządzeniach, prezentowane najnowsze trendy i rozwiązania z dziedziny techniki pomp. Oryginalne części zamienne i akcesoria zatwierdzone przez producenta zapewniają wysoki poziom bezpieczeństwa. Producent pompy nie przejmuje odpowiedzialności za szkody i obrażenia spowodowane przez **niedopuszczone części zamienne i akcesoria**.

11. Serwis

W przypadku zgłoszeń reklamacyjnych lub /i napraw pogwarancyjnych prosimy zwracać bezpośrednio do:

Dystrybutor:
T.I.P. Polska Sp. z o.o.
ul. Warszawska 164, 05-082 Latchorzew
Polska
Tel.: (+48) 22 211 80 11
e-mail: info@tippolska.pl

Serwis:
PPHU TECH-MIG
ul. Kaczorowa 26A, 03-046 Warszawa
Polska
Tel.: (+48) 601 380 587, 22 427 58 30
e-mail: serwis@techmig.pl

W razie potrzeby aktualną instrukcję obsługi w formie pliku pdf można zamówić wysyłając zapytanie na adres e-mail: info@tippolska.pl.



Dotyczy tylko krajów UE

Zakaz utylizacji zużytego sprzętu razem z odpadami domowymi!

Zgodnie z Dyrektywą Europejską 2012/19/WE w sprawie zużytego sprzętu elektrycznego i elektronicznego, oraz dostosowaniem jej do prawa krajowego, zużyte urządzenia elektryczne nie mogą być usuwane w formie nieposortowanych odpadów z gospodarstw domowych. Zużyty sprzęt elektryczny należy oddać do odpowiednich bezpłatnych punktów zbiorczych. Informacje w tym zakresie można uzyskać kontaktując się z lokalnym punktem utylizacji odpadów lub przedstawicielami władz lokalnych.



TECHNIK + KOMPETENZ

Lieber T.I.P. Kunde,

vielen Dank, dass Sie sich für unser Produkt entschieden haben!

Hat alles geklappt und Sie sind 100% zufrieden mit dem Kauf? Dann hinterlassen Sie bitte eine ehrliche Kundenbewertung auf Amazon für uns. Weitere Kunden werden von Ihrer Erfahrung profitieren und sich über das Produkt freuen.

Sollten Sie technische Fragen oder Probleme bei der Inbetriebnahme haben, können Sie uns gerne unter folgenden Telefonnummern kontaktieren:

SERVICE-HOTLINE

+49 (0) 7263 9125-0

Montag bis Freitag von 08.00 bis 17.00 Uhr

Email: service@tip-pumpen.de

TECHNIKER-SPRECHSTUNDE

+49 (0) 7263 9125-50

Montag bis Freitag von 15.00 bis 17.00 Uhr

T.I.P. Technische Industrie Produkte GmbH

Siemensstraße 17

D-74915 Waibstadt / Germany

Tel.: +49 (0) 7263 9125-0

Fax: +49 (0) 7263 9125-85

Webseite: <http://www.tip-pumpen.de>

01/2022