



Bedienungsanleitung
Instruction manual
Mode d'emploi
Instrucciones de uso
Gebbruiksaanwijzing
Istruzioni per l'uso



Instruction manuals
www.tfa-dostmann.de/en/service/downloads/instruction-manuals

Kat. Nr. 35.1145



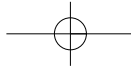

Fig. 1

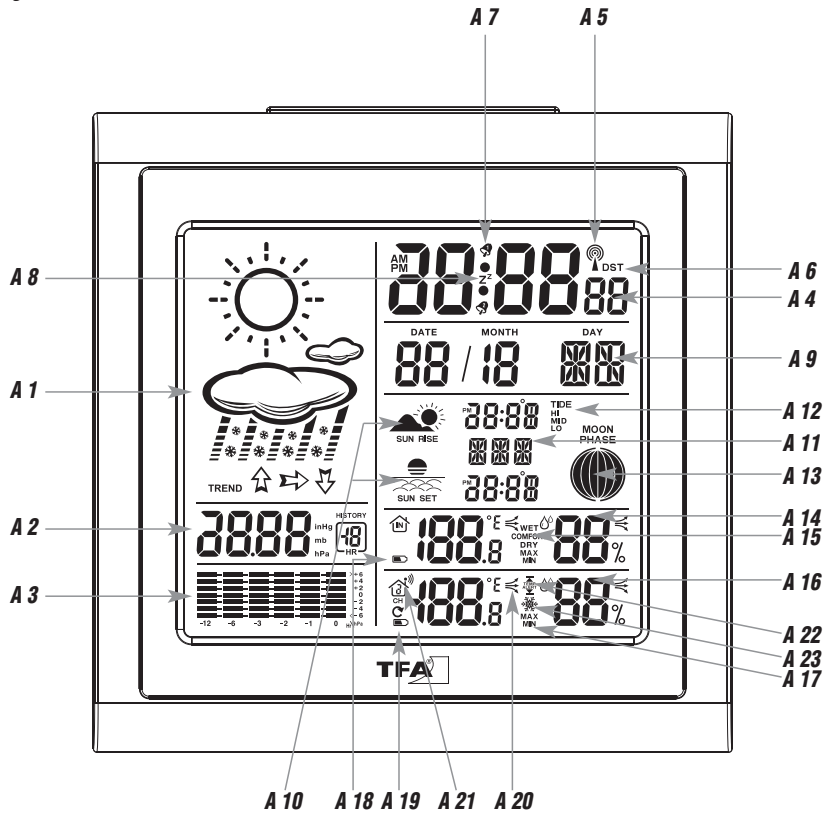

Fig. 2

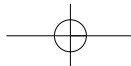
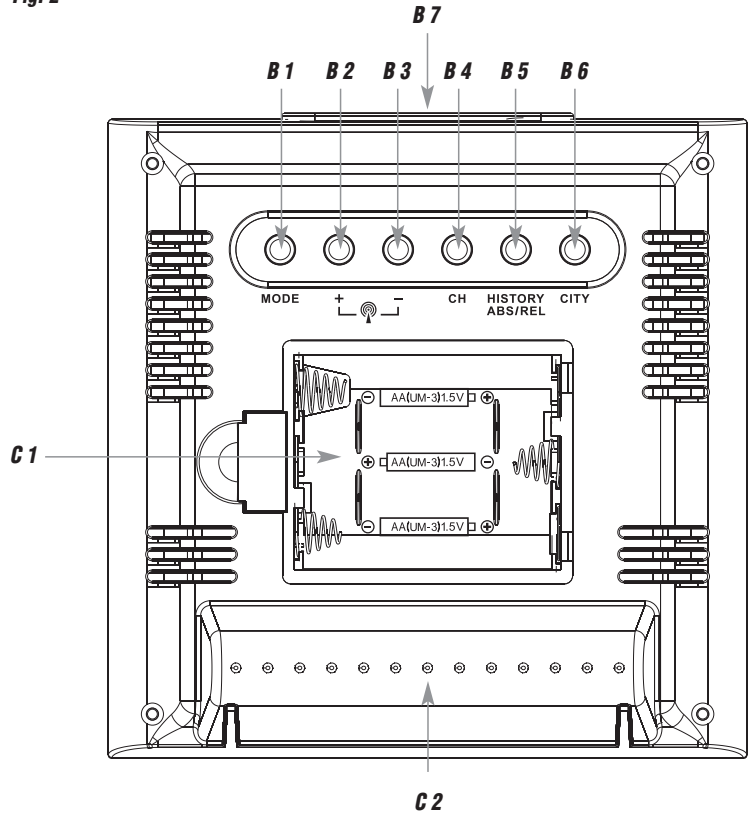
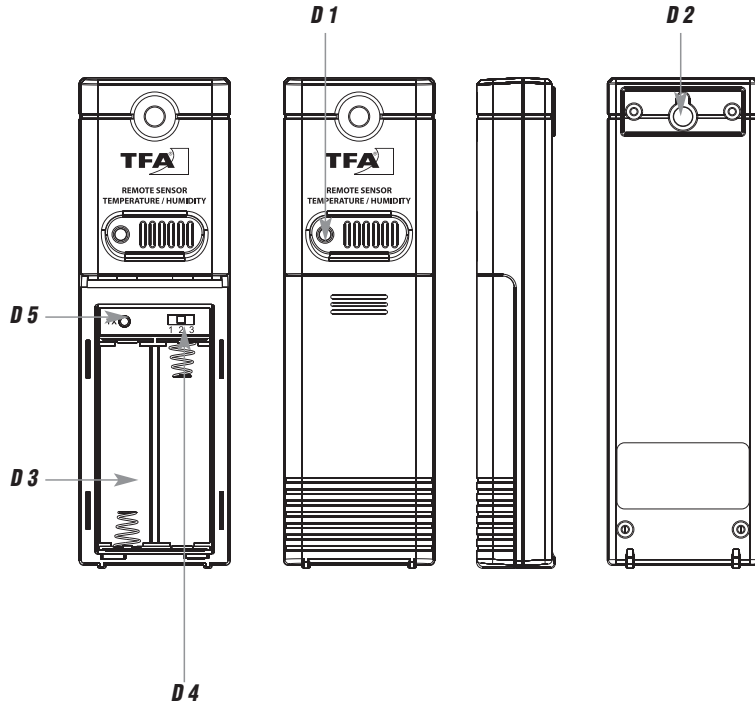

Fig. 3



LARGO – Funk-Wetterstation

D

Vielen Dank, dass Sie sich für dieses Gerät aus dem Hause TFA entschieden haben.

1. Bevor Sie mit dem Gerät arbeiten

- **Lesen Sie sich bitte die Bedienungsanleitung genau durch.**
So werden Sie mit Ihrem neuen Gerät vertraut, lernen alle Funktionen und Bestandteile kennen, erfahren wichtige Details für die Inbetriebnahme und den Umgang mit dem Gerät und erhalten Tipps für den Störfall.
- **Durch die Beachtung der Bedienungsanleitung vermeiden Sie auch Beschädigungen des Gerätes und die Gefährdung Ihrer gesetzlichen Mängelrechte durch Fehlgebrauch.**
- **Für Schäden, die aus Nichtbeachtung dieser Bedienungsanleitung verursacht werden, übernehmen wir keine Haftung.**
- **Ebenso haften wir nicht für inkorrekte Messwerte und Folgen, die sich aus solchen ergeben können.**
- **Beachten Sie besonders die Sicherheitshinweise!**
- **Bewahren Sie diese Bedienungsanleitung gut auf!**

2. Lieferumfang

- Funk-Wetterstation
- Thermo-Hygro-Sender (Kat.-Nr. 30.3221.02)
- Bedienungsanleitung

3. Einsatzbereich und alle Vorteile Ihres neuen Gerätes auf einen Blick

- Außentemperatur und Luftfeuchtigkeit über kabellosen Außensender (433 MHz), Reichweite bis 100 m (Freifeld)
- Erweiterbar auf bis zu 3 Sender, auch zur Klimakontrolle von entfernten Räumen, z.B. Kinderzimmer, Weinkeller
- Innentemperatur und Luftfeuchtigkeit
- Tendenzanzeigen und Maxima-/ Minimawerte
- Wettersvorhersage mit Symbolen und Luftdrucktendenz
- Relativer oder absoluter Luftdruck
- Grafische Darstellung und Vergangenheitswerte der letzten 12 Stunden
- Funkuhr mit Datum und Wochentag
- Zwei verschiedene Weckzeiten, Snooze-Funktion
- Zeitzone und manuelle Einstellmöglichkeit

D

LARGO – Funk-Wetterstation

- Zeitpunkt für Sonnenauf- und -untergang
- Mondphase
- Hintergrundbeleuchtung
- Zum Aufstellen

4. Zu Ihrer Sicherheit

- Das Produkt ist ausschließlich für den oben beschriebenen Einsatzbereich geeignet. Verwenden Sie das Produkt nicht anders, als in dieser Anleitung dargestellt wird.
- Das eigenmächtige Reparieren, Umbauen oder Verändern des Gerätes ist nicht gestattet.



Vorsicht!
Verletzungsgefahr:

- Bewahren Sie die Geräte und die Batterien außerhalb der Reichweite von Kindern auf.
- Batterien enthalten gesundheitsschädliche Säuren und können bei Verschlucken lebensgefährlich sein. Wurde eine Batterie verschluckt, kann dies innerhalb von 2 Stunden zu schweren inneren Verätzungen und zum Tode führen. Wenn Sie vermuten, eine Batterie könnte verschluckt oder anderweitig in den Körper gelangt sein, nehmen Sie sofort medizinische Hilfe in Anspruch.
- Batterien nicht ins Feuer werfen, kurzschließen, auseinandernehmen oder aufladen. Explosionsgefahr!
- Um ein Auslaufen der Batterien zu vermeiden, sollten schwache Batterien möglichst schnell ausgetauscht werden. Verwenden Sie nie gleichzeitig alte und neue Batterien oder Batterien unterschiedlichen Typs.
- Beim Hantieren mit ausgelaufenen Batterien chemikalienbeständige Schutzhandschuhe und Schutzbrille tragen!



Wichtige Hinweise zur Produktsicherheit!

- Setzen Sie die Geräte keinen extremen Temperaturen, Vibrationen und Erschütterungen aus.
- Vor Feuchtigkeit schützen.
- Der Sender ist spritzwassergeschützt, aber nicht wasserdicht. Suchen Sie im Freien einen niederschlagsgeschützten Platz für den Sender aus.

6

LARGO – Funk-Wetterstation

D

5. Bestandteile und Tasten**5.1 Basisstation****A: Display-Anzeige (Fig. 1):**

- A 1:** Wettervorhersage mit Symbolen und Trendanzeige
- A 2:** Absoluter oder relativer Luftdruck mit Vergangenheitswerten (12 Std.)
- A 3:** Grafische Darstellung der letzten 12 Std.
- A 4:** Uhrzeit mit Sekunden
- A 5:** DCF Empfangssignal
- A 6:** DST Symbol
- A 7:** Alarmsymbol
- A 8:** Snoozesymbol
- A 9:** Datum und Wochentag
- A 10:** Sonnenauf- und -untergangszeit
- A 11:** Standort
- A 12:** Tidenindikator
- A 13:** Mondphase
- A 14:** Temperatur und Luftfeuchtigkeit innen
- A 15:** Komfortstufe des Raumklimas
- A 16:** Temperatur und Luftfeuchtigkeit außen
- A 17:** Maximum- und Minimum-Anzeige
- A 18:** Batteriesymbol für das Basisgerät
- A 19:** Batteriesymbol für den Sender
- A 20:** Tendenzanzeigen
- A 21:** Kanalnummer mit Empfangszeichen
- A 22:** Temperaturalarm
- A 23:** Frostalarm

B: Tasten (Fig. 2+3):

- B 1:** **MODE** Taste
- B 3:** – Taste
- B 5:** **HISTORY ABS/REL** Taste
- B 7:** **SNOOZE/LIGHT** Taste
- B 2:** + Taste
- B 4:** **CH** Taste
- B 6:** **CITY** Taste

7

D

LARGO – Funk-Wetterstation**C: Gehäuse (Fig. 2):****C 1:** Batteriefach**C 2:** Ständer**5.2 Sender (Fig. 3):****D 1:** LED-Kontrolllampe**D 2:** Wandaufhängung**D 3:** Batteriefach**D 4:** 1,2,3 Schiebeschalter**D 5:** **TX** Taste**6. Inbetriebnahme****6.1 Einlegen der Batterien**

- Legen Sie die Basisstation und den Sender in einem Abstand von ca. 1,5 Metern voneinander auf einen Tisch. Vermeiden Sie die Nähe zu möglichen Störquellen (elektronische Geräte und Funkanlagen).
- Öffnen Sie das Batteriefach des Senders.
- Legen Sie zwei neue Batterien 1,5 V AA polrichtig ein.
- Schließen Sie das Batteriefach wieder sorgfältig.
- Öffnen Sie das Batteriefach der Basisstation und legen Sie drei neue Batterien 1,5 V AA ein. Achten Sie auf die richtige Polarität. Ein Signalton ertönt und alle Segmente werden kurz angezeigt. Schließen Sie den Batteriedeckel wieder.
- Die Innentemperatur und -luftfeuchtigkeit werden auf dem Display der Basisstation angezeigt.

6.2 Empfang der Außenwerte

- Die Basisstation versucht nun, die Außenwerte des Senders zu empfangen. Das Empfangszeichen blinkt. Bei erfolgreichem Empfang wird die Außentemperatur und -luftfeuchtigkeit auf dem Display der Basisstation angezeigt.
- Werden die Außenwerte nicht empfangen, erscheint „-“ auf dem Display. Prüfen Sie die Batterien und starten Sie einen weiteren Versuch. Beseitigen Sie eventuelle Störquellen.
- Sobald die Basisstation die Funkzeit erhalten hat, können Sie die Initialisierung auch manuell starten. Halten Sie die **CH** Taste auf der Basisstation für zwei Sekunden gedrückt. Der registrierte Sender (Kanal) wird gelöscht.
- Drücken Sie nun die **TX** Taste im Batteriefach des Senders. Die Übertragung der Daten erfolgt sofort und wird bei erfolgreichem Empfang mit einem Piepton von der Basisstation quittiert.

8

D

LARGO – Funk-Wetterstation**6.3 Empfang der Funkzeit**

- Nachdem die Basisstation die Suche nach dem Sender abgeschlossen hat, beginnt das Gerät nach 3 Minuten mit der Suche nach dem DCF-Signal (Funkuhrsignal) und das DCF-Empfangszeichen blinkt.
- Wenn der Zeitcode nach 3-12 Minuten empfangen wurde, werden die funkgesteuerte Zeit, das Datum und das DCF-Empfangszeichen ständig im Display angezeigt.
- Sie können die Initialisierung auch manuell starten.
- Drücken Sie die + und – Taste gleichzeitig.
- Das DCF-Empfangszeichen blinkt.
- Der DCF-Signalempfang findet stündlich zwischen 1:00 Uhr bis 5:00 morgens statt. Ist der Empfang bis 5:00 Uhr nicht erfolgreich, so findet der nächste Empfangsversuch wieder um 1:00 Uhr morgens statt.
- Falls die Funkuhr kein DCF-Funksignal empfangen kann (z.B. wegen Störungen, Übertragungsdistanz, etc.), kann die Zeit manuell eingestellt werden. Das DCF-Empfangszeichen verschwindet und die Uhr arbeitet dann wie eine normale Quarz-Uhr (siehe „Manuelle Einstellungen“).
- Es gibt 4 verschieden Empfangssymbole:

 Funkwellen blinken – Empfang aktiv

 Funkwellen bleiben stehen – Empfang erfolgreich

 nur Turm – kein Empfang

 kein Symbol – Uhrzeit manuell eingestellt

6.4 Hinweis zum Empfang der Funkzeit

Die Zeitübertragung erfolgt von einer Cäsium Atom-Funkuhr, die von der Physikalisch Technischen Bundesanstalt in Braunschweig betrieben wird. Die Abweichung beträgt weniger als 1 Sekunde in einer Million Jahren. Die Zeit ist kodiert und wird von Mainflingen in der Nähe von Frankfurt am Main durch ein DCF-77 (77.5 kHz) Frequenzsignal übertragen mit einer Reichweite von ca. 1.500 km. Ihre Funkuhr empfängt das Signal, wandelt es um und zeigt immer die exakte Zeit an. Auch die Umstellung von Sommer- und Winterzeit erfolgt automatisch. Während der Sommerzeit erscheint DST im Display. Der Empfang hängt hauptsächlich von der geographischen Lage ab. Im Normalfall sollten innerhalb des Radius von 1.500 km ausgehend von Frankfurt bei der Übertragung keine Probleme auftauchen.

9

D

LARGO – Funk-Wetterstation**Bitte beachten Sie folgende Hinweise:**

- Es wird empfohlen, einen Abstand von mindestens 1,5 – 2 Metern zu eventuell störenden Geräten wie Computerbildschirmen und Fernsehgeräten einzuhalten.
- In Stahlbetonbauten (Kellern, Aufbauten) ist das empfangene Signal natürlicherweise schwächer. In Extremfällen wird empfohlen, das Gerät in Fensternähe zu platzieren und/oder durch Drehen das Funksignal besser zu empfangen.
- Nachts sind die atmosphärischen Störungen meist geringer und ein Empfang ist in den meisten Fällen möglich. Ein einziger Empfang pro Tag genügt, um die Genauigkeit zu gewährleisten und Abweichungen unter 1 Sekunde zu halten.

7. Bedienung

- Halten Sie die **+** und **-** Taste im Einstellmodus gedrückt, gelangen Sie in den Schnelllauf.
- Das Gerät verlässt automatisch den Einstellmodus, wenn länger als 15 Sekunden keine Taste gedrückt wird.

7.1 Manuelle Einstellungen

- Halten Sie die **MODE** Taste für drei Sekunden gedrückt. 24 Hr (Voreinstellung) blinkt im Display. Mit der **+** und **-** Taste können Sie im Einstellungsmodus das 12- oder 24-Stunden-Zeitsystem auswählen. Mit der **MODE** Taste können Sie nun nacheinander die Temperaturanzeige (Voreinstellung: °C), die Luftdruckanzeige (Voreinstellung: hpa), die Zeitzone (Voreinstellung: 00), die Stunden, die Minuten, das Jahr, den Monat, den Tag und die Sprache für den Wochentag (Voreinstellung: GE) ansteuern und mit der **+** und **-** Taste einstellen.
- Bestätigen Sie die Eingabe mit der **MODE** Taste.
- Bei erfolgreichem Empfang des DCF-Funksignals wird die manuell eingestellte Zeit überschrieben.

7.1.1 Einstellung der 12- und 24 Stunden-Anzeige

- Im Einstellungsmodus können Sie die 12- oder 24 Stunden-Anzeige auswählen.
- Im 12-h-Format erscheint AM (vormittags) und PM (nachmittags) auf dem Display.

7.1.2 Einstellung der Temperatureinheit

- Im Einstellungsmodus können Sie zwischen °C (Celsius) oder °F (Fahrenheit) als Temperatureinheit auswählen.

10

D

LARGO – Funk-Wetterstation**7.1.3 Einstellung der Luftdruckeinheit**

- Im Einstellungsmodus können Sie zwischen hpa oder inHg als Luftdruckeinheit auswählen.

7.1.4 Einstellung der Zeitzone für die DCF Uhrzeit

- Im Einstellungsmodus können Sie die Zeitonenkorrektur (+2/-2) vornehmen.
- Die Zeitonenkorrektur wird benötigt, wenn das DCF Funksignal empfangen werden kann, die Zeitzone sich aber von der funkgesteuerten Zeit unterscheidet (z.B. +1 = eine Stunde später).

7.1.5 Spracheinstellung für den Wochentag

- Im Einstellungsmodus können Sie die Sprachauswahl für den Wochentag vornehmen: Deutsch (GE), Englisch (EN), Italienisch (IT), Französisch (FR) und Spanisch (SP).

8. Hintergrundbeleuchtung

- Drücken Sie die **SNOOZE/LIGHT** Taste, um die Hintergrundbeleuchtung für fünf Sekunden zu aktivieren.

9. Alarmfunktion**9.1 Einstellung der Alarmzeit**

- Drücken Sie die **MODE** Taste im Normalmodus, um in den Alarmmodus 1 zu gelangen.
- A1 und 0:00 (Voreinstellung) oder die zuletzt eingestellte Weckzeit erscheinen im Display.
- Halten Sie die **MODE** Taste gedrückt.
- Die Stundenanzeige blinkt.
- Stellen Sie mit der **+** und **-** Taste die Stunden ein.
- Bestätigen Sie die Eingabe mit der **MODE** Taste und stellen Sie die Minuten ein.
- Drücken Sie die **MODE** Taste noch einmal.
- Im Display erscheint die aktuelle Uhrzeit.
- Drücken Sie zweimal die **MODE** Taste im Normalmodus, um in den Alarmmodus 2 zu gelangen.
- Sie können nun die zweite Weckzeit (A2) auf die gleiche Weise einstellen.
- Drücken Sie die **+** Taste im Alarmmodus, um die jeweilige Alarmfunktion zu deaktivieren und zu aktivieren.
- Das entsprechende Alarmsymbol verschwindet/erscheint.
- Wenn die eingestellte Weckzeit erreicht ist, beginnt der Wecker zu klingeln.
- Das Alarmsymbol blinkt.

11

D

LARGO – Funk-Wetterstation

- Wird der Alarm nicht unterbrochen, schaltet sich der Alarmton automatisch nach zwei Minuten aus und aktiviert sich erneut zur gleichen Weckzeit wieder.
- Drücken Sie eine beliebige Taste (außer **SNOOZE/LIGHT**), um den Alarm zu beenden.
- Drücken Sie die **SNOOZE/LIGHT** Taste, um die Snooze-Funktion zu aktivieren.
- Ist die Snooze-Funktion aktiviert, blinkt das zZ Symbol auf dem Display.
- Der Alarm wird für die Dauer von 5 Minuten unterbrochen.

10. Temperatur und Luftfeuchtigkeit**10.1 Höchst- und Tiefstwerte**

- Drücken Sie die + Taste im Normalmodus.
- MAX erscheint auf dem Display.
- Die höchste Temperatur und Luftfeuchtigkeit für innen und außen seit der letzten Rückstellung werden angezeigt.
- Drücken Sie die + Taste noch einmal.
- MIN erscheint auf dem Display.
- Die niedrigste Temperatur und Luftfeuchtigkeit für innen und außen seit der letzten Rückstellung werden angezeigt.
- Um wieder die Anzeige mit den aktuellen Werten zu erhalten, drücken Sie die + Taste noch einmal.
- Halten Sie die + Taste für zwei Sekunden gedrückt, während auf dem Display die höchsten oder tiefsten Werte angezeigt werden, um die Werte manuell zu löschen.

10.2 Trendpfeile

- Die Trendpfeile zeigen Ihnen, ob die Werte für Temperatur und Luftfeuchtigkeit aktuell steigen, fallen oder gleich bleiben.

10.3 Komfortstufe

- Zur Anzeige der Komfortstufe des Raumklimas erscheint auf dem Display:



Anzeige	Messbereich Temperatur	Messbereich Luftfeuchtigkeit
DRY		< 39% RH
COMFORT	20 °C... 28 °C	40% RH...70% RH
WET		> 70% RH
Keine Anzeige	<20°C, >28°C	40%RH...70%RH

12

LARGO – Funk-Wetterstation

D

11. Außentemperaturalarm**11.1 Einstellung der Alarmgrenzen**

- Wählen Sie mit der **CH** Taste einen Sender aus.
- Halten Sie die – Taste im Normalmodus gedrückt.
-  wird auf dem Display angezeigt und 70°C (Voreinstellung) oder die zuletzt eingestellte Außentemperatur-Obergrenze blinkt.
- Stellen Sie mit der + und – Taste die gewünschte Obergrenze ein.
- Bestätigen Sie mit der **MODE** Taste.
-  wird auf dem Display angezeigt und -50°C (Voreinstellung) oder die zuletzt eingestellte Außentemperatur-Untergrenze blinkt.
- Stellen Sie mit der + und – Taste die gewünschte Untergrenze ein.
- Bestätigen Sie mit der **MODE** Taste.
- Im Alarmfall blinkt das entsprechende Symbol und ein Alarm ertönt jede Minute.
- Beenden Sie den Alarmton mit der **SNOOZE/LIGHT** Taste.
- Die Temperaturanzeige blinkt solange weiter, bis die gemessene Temperatur wieder innerhalb der Alarmgrenzen liegt.

11.2 Frostalarm

- Wenn der Außensender eine Außentemperatur zwischen -1°C...3°C misst, wird das Frostsymbol  angezeigt.

11.3 Aktivieren und Deaktivieren von Temperaturalarm und Frostalarm

- Drücken Sie die – Taste im Normalmodus.
- Das entsprechende Symbol , ,   oder kein Alarmsymbol erscheint im Display.

12. Wettervorhersage

13

LARGO – Funk-Wetterstation

D

- Die Funkwetterstation unterscheidet fünf unterschiedliche Wettersymbole: sonnig, teilweise bewölkt, bedeckt, Regen + Schnee (Außentemperatur < 0°C), Regen.
- Die Vorhersage über die Symbolanzeige bezieht sich auf einen Zeitraum von 12 Stunden und gibt lediglich einen Wettertrend an. Ist es zum Beispiel im Moment wolkig und es wird Regen angezeigt, deutet dies nicht auf eine Fehlfunktion des Gerätes hin, sondern gibt an, dass der Luftdruck gesunken und eine Wetterverschlechterung zu erwarten ist, wobei es sich aber nicht unbedingt um Regen handeln muss. Die Genauigkeit beträgt etwa 70 %.
- Das Sonnensymbol wird auch bei Nacht angezeigt, wenn es sich um eine sternklare Nacht handelt.

Wichtiger Hinweis!

- Bitte beachten Sie, dass die Symbolvorhersage sich im Laufe des Betriebs präzisiert. Die Symbolvorhersage ist bereits ab der Inbetriebnahme aktiv, allerdings steigt die Zuverlässigkeit der Prognosen mit der Menge an gesammelten Daten.

13. Einstellung des Luftdrucks

- Drücken Sie die **HISTORY ABS/REL** Taste im Normalmodus für 3 Sekunden, um in den Einstellmodus für Luftdruck zu gelangen.
- Drücken Sie die + und – Taste, um zwischen der Anzeige des relativen („Rel“) oder absoluten („Abs“) Luftdrucks zu wählen.
- Bestätigen Sie mit der **HISTORY ABS/REL** Taste.
- Haben Sie den relativen Luftdruck gewählt (empfohlen), beginnt der Luftdruckwert zu blinken. Sie können während dieser Zeit mit der + und – Taste den Wert einstellen.
- Der relative Luftdruck ist bezogen auf Meereshöhe und muss auf Ihre Ortshöhe eingestellt werden. Erfragen Sie den aktuellen Luftdruck Ihrer Umgebung (Wert vom Wetteramt, Internet, Optiker, geeichte Wettersäulen an öffentlichen Gebäuden, Flughafen).
- Bestätigen Sie mit der **HISTORY ABS/REL** Taste.
- Drücken Sie die **HISTORY ABS/REL** Taste im Normalmodus, um die Luftdruckwerte der letzten 12 Stunden abzurufen (Anzeige: 0, -1, -2....-12).

LARGO – Funk-Wetterstation

D

13.1 Wittertendenzpfeil

- Der Trendpfeil zeigt Ihnen, ob der Luftdruck aktuell steigt, fällt oder gleich bleibt.

13.2 Luftdruckverlauf

- Die grafische Anzeige zeigt den Luftdruckverlauf der vergangenen 12 Stunden.

14. Sonne und Mond**14.1 Sonnenauf- / -untergang****14.1.1 Auswahl der Stadt**

- Drücken Sie die **CITY** Taste im Normalmodus, um in den Einstellmodus zu gelangen.
- Der Städte-Code beginnt zu blinken. Benutzen Sie nun zur Auswahl der Stadt die + und – Taste.
- Es kann unter 160 Städten ausgewählt werden. Sie finden die Abkürzungen aller Städte in der Liste am Ende der Anleitung.
- Bestätigen Sie die Eingabe mit der **CITY** Taste.

14.1.2 Standort manuell eingeben

- Drücken und halten Sie die **CITY** Taste, um einen individuellen Standort einzugeben.
- „---“ erscheint und „--“ fängt an zu blinken.
- Geben Sie mit der + und – Taste den ersten Buchstaben für Ihren Standort ein.
- Bestätigen Sie mit der **CITY** Taste. Geben Sie auf gleiche Weise den zweiten und dritten Buchstaben ein.
- Mit der **CITY** Taste können Sie nun nacheinander die Zeitzone (Voreinstellung: 1:00), den Längengrad (E = Ost) und den Breitengrad (N = Nord) ansteuern und mit der + und – Taste einstellen.
- Bestätigen Sie die Eingabe mit der **CITY** Taste.

14.1.3 Einstellung der Zeitzone für die Sonnenauf- / -untergangszeit

- Im Einstellungsmodus können Sie mit der + und – Taste die Zeitonenkorrektur zur GMT (Greenwich Mean Time) vornehmen.
- Bei Empfang der Funkzeit (DCF): 1:00 (Voreinstellung).
- Bei manueller Zeiteinstellung: MEZ 1:00 (Voreinstellung), MESZ (Sommerzeit) 2:00.

LARGO – Funk-Wetterstation

D

14.2 Mondphase

- Das Display zeigt Ihnen die aktuellen Mondphasen:



- | | | |
|-----------------------------|-----------------------------|--------------------------------------|
| A: Abnehmender Mond | B: Abnehmender Mond | C: Halbmond (letztes Viertel) |
| D: Abnehmende Sichel | E: Abnehmende Sichel | F: Neumond |
| G: Zunehmende Sichel | H: Zunehmende Sichel | I: Halbmond (erstes Viertel) |
| J: Zunehmender Mond | K: Zunehmender Mond | L: Vollmond |

14.2.1 Gezeitenanzeige

- TIDE LO – Niedrig
- TIDE MID – Mittel
- TIDE HI – Hoch

15. Zusätzliche Außensender

- Wenn Sie mehrere Außensender anschließen wollen, wählen Sie mit dem CH 1/2/3 Schiebeshalter im Batteriefach des Außensenders für jeden Außensender einen anderen Kanal (CH1, CH2 oder CH3) aus. Legen Sie dann die zwei Batterien 1,5 V AA polrichtig ein. Nehmen Sie die Basisstation anschließend in Betrieb oder starten Sie die manuelle Sendersuche:
- Wählen Sie mit der CH Taste den gewünschten Sender aus.
- Halten Sie die CH Taste auf der Basisstation für zwei Sekunden gedrückt. Der registrierte Sender (Kanal) wird gelöscht.
- Drücken Sie nun die TX Taste im Batteriefach des entsprechenden Senders. Die Übertragung der Daten erfolgt sofort und wird bei erfolgreichem Empfang mit einem Piepton von der Basisstation quittiert.
- Die Außenwerte und die Kanalnummer werden auf dem Display der Basisstation angezeigt. Falls Sie mehr als einen Außensender angeschlossen haben, können Sie mit der CH Taste auf der Basisstation zwischen den Kanälen 1 bis 3 wechseln.

LARGO – Funk-Wetterstation

D

- Sie können auch einen automatischen Kanalwechsel einstellen. Nach dem letzten registrierten Sender (1 bis 3) erscheint bei erneuter Bedienung der CH Taste das Kreissymbol für automatischen Kanalwechsel. Drücken Sie die CH Taste noch einmal, um die Funktion auszuschalten.
- Nach erfolgreicher Inbetriebnahme des Außensenders schließen Sie das Batteriefach wieder sorgfältig.

16. Aufstellen und Befestigen der Basisstation und des Senders

- Stellen Sie die Basisstation am gewünschten Standort auf. Vermeiden Sie die Nähe zu anderen elektrischen Geräten (Fernseher, Computer, Funktelefone) und massiven Metallgegenständen.
- Der Außensender kann mit der Aufhängeöse an der Wand befestigt werden. Suchen Sie sich im Freien einen schattigen, niederschlagsgeschützten Platz für den Sender aus. (Direkte Sonneneinstrahlung verfälscht die Messwerte und ständige Nässe belastet die elektronischen Bauteile unnötig).
- Prüfen Sie, ob eine Übertragung der Messwerte vom Sender am gewünschten Aufstellort zur Basisstation stattfindet (Reichweite Freifeld bis zu 100 Meter), bei massiven Wänden, insbesondere mit Metallteilen kann sich die Sendereichweite erheblich reduzieren.
- Suchen Sie sich gegebenenfalls einen neuen Aufstellort für Sender und/oder Basisstation.

17. Pflege und Wartung

- Reinigen Sie die Geräte mit einem weichen, leicht feuchten Tuch. Keine Scheuer- oder Lösungsmittel verwenden!
- Entfernen Sie die Batterien aus allen Geräten, wenn Sie die Geräte längere Zeit nicht verwenden.
- Bewahren Sie Ihre Geräte an einem trockenen Platz auf.

17.1 Batteriewechsel

- Sobald das Batteriesymbol in der Displayzeile eines Kanals erscheint, wechseln Sie bitte die Batterien im jeweiligen Sender.
- Sobald das Batteriesymbol in der Displayzeile der Innenwerte erscheint, wechseln Sie bitte die Batterien in der Basisstation.
- Achtung:**
Bei einem Batteriewechsel muss der Kontakt zwischen Sender und Basisstation wiederhergestellt werden – also manuelle Sendersuche starten oder Batterien in alle Geräte neu einlegen.

D

LARGO – Funk-Wetterstation**18. Fehlerbeseitigung**

Problem	Lösung
Keine Anzeige	<ul style="list-style-type: none"> → Batterien polrichtig einlegen → Batterien wechseln
Kein Senderempfang Anzeige „- -“	<ul style="list-style-type: none"> → Kein Sender installiert → Batterien des Senders prüfen (keine Akkus verwenden!) → Neuinbetriebnahme von Sender und Basisstation gemäß Bedienungsanleitung → Manuelle Sendersuche starten: CH Taste auf der Basisstation für 2 Sekunden drücken und dann TX Taste im Batteriefach des Senders drücken → Anderen Aufstellort für Sender und/oder Basisstation wählen → Abstand zwischen Sender und Basisstation verringern → Beseitigen der Störquellen
Kein DCF Funkempfang	<ul style="list-style-type: none"> → + und – Taste gleichzeitig drücken und Initialisierung starten → Empfangsversuch in der Nacht abwarten → Anderen Aufstellort für das Gerät wählen → Beseitigen der Störquellen → Neuinbetriebnahme gemäß Bedienungsanleitung → Uhrzeit manuell einstellen
Unkorrekte Sonnenauf- und -untergangszeit	<ul style="list-style-type: none"> → Zeitonenkorrektur (siehe 14.1.3)
Unkorrekte Anzeige	<ul style="list-style-type: none"> → Batterien wechseln → Neuinbetriebnahme gemäß Bedienungsanleitung

19. Entsorgung

Dieses Produkt wurde unter Verwendung hochwertiger Materialien und Bestandteile hergestellt, die recycelt und wiederverwendet werden können.

18

LARGO – Funk-Wetterstation

D



Batterien und Akkus dürfen keinesfalls in den Hausmüll!

Als Verbraucher sind Sie gesetzlich verpflichtet, gebrauchte Batterien und Akkus zur umweltgerechten Entsorgung beim Handel oder entsprechenden Sammelstellen gemäß nationalen oder lokalen Bestimmungen abzugeben.

Die Bezeichnungen für enthaltene Schwermetalle sind:
Cd=Cadmium, Hg=Quecksilber, Pb=Blei



Dieses Gerät ist entsprechend der EU-Richtlinie über die Entsorgung von Elektro- und Elektronik-Altgeräten (WEEE) gekennzeichnet.

Dieses Produkt darf nicht mit dem Hausmüll entsorgt werden. Der Nutzer ist verpflichtet, das Altgerät zur umweltgerechten Entsorgung bei einer ausgewiesenen Annahmestelle für die Entsorgung von Elektro- und Elektronikgeräten abzugeben.

20. Technische Daten**Basisstation**

Messbereich Temperatur	0°C...50°C (32°F...122°F)
Luftfeuchtigkeit	20%...95% RH
Auflösung	0,1°C (0,1°F) und 1% RH
Luftdruck	850 ... 1050 hpa
Spannungsversorgung	Batterien 3 x 1,5 V AA (nicht inklusive) Verwenden Sie Alkaline Batterien
Gehäusemaße	130 x 60 x 132 mm
Gewicht	239 g (nur das Gerät)

Sender

Messbereich Temperatur	-40 °C... 60 °C (-40 °F ... 140 °F)
Luftfeuchtigkeit	20%...95% RH

19

LARGO – Funk-Wetterstation

D

Auflösung	0,1 °C (0,1 °F) und 1% RH
Reichweite	Ca. 100 m (Freifeld)
Übertragungsfrequenz	433 MHz
Maximale Sendeleistung	< 10mW
Spannungsversorgung	Batterien 2 x 1,5 V AA (nicht inklusive) Verwenden Sie Alkaline Batterien
Gehäusemaße	40 x 21 x 130 mm
Gewicht	47g (nur das Gerät)

Diese Anleitung oder Auszüge daraus dürfen nur mit Zustimmung von TFA Dostmann veröffentlicht werden. Die technischen Daten entsprechen dem Stand bei Drucklegung und können ohne vorherige Benachrichtigung geändert werden. Die neuesten technischen Daten und Informationen zu Ihrem Produkt finden Sie auf unserer Homepage unter Eingabe der Artikel-Nummer in das Suchfeld.

EU-Konformitätserklärung

Hiermit erklärt TFA Dostmann, dass der Funkanlagentyp 35.1145 der Richtlinie 2014/53/EU entspricht. Der vollständige Text der EU-Konformitätserklärung ist unter der folgenden Internetadresse verfügbar:
www.tfa-dostmann.de/service/downloads/ce

www.tfa-dostmann.de

E-Mail: info@tfa-dostmann.de

TFA Dostmann GmbH & Co.KG, Zum Ottersberg 12, D-97877 Wertheim, Deutschland

12/20

LARGO – Wireless weather station

GB

Thank you for choosing this instrument from TFA.

1. Before you use this product

- **Please make sure you read the instruction manual carefully.**
This information will help you to familiarize yourself with your new device, to learn all of its functions and parts, to find out important details about its first use and how to operate it and to get advice in the event of a malfunction.
- **Following and respecting the instructions in your manual will prevent damage to your instrument and loss of your statutory rights arising from defects due to incorrect use.**
- **We shall not be liable for any damage occurring as a result of non following of these instructions.**
- **Likewise, we take no responsibility for any incorrect readings or for any consequences resulting from them.**
- **Please take particular note of the safety advice!**
- **Please keep this instruction manual safe for future reference.**

2. Delivery contents

- Wireless weather station
- Thermo-hygro sensor (cat.-no. 30.3221.02)
- Instruction manual

3. Range of application and all the benefits of your new instrument at a glance

- Outdoor temperature and humidity wireless (433 MHz), distance range up to 100 m (open field)
- Expandable up to 3 outdoor transmitters, also for the climate control of remote rooms, e.g. children's room, wine-cellar etc.
- Indoor temperature and humidity
- Trend indicators and maximum/ minimum values
- Weather forecast with symbols and atmospheric pressure trend
- Absolute or relative atmospheric pressure
- Bar graph indication and history of the last 12 hours
- Radio-controlled clock with date and weekday
- Two different alarm times and snooze-function
- With time zone and manual setting option

**LARGO – Wireless weather station**

- Sunrise/sunset time
- Moon phases
- Backlight
- Table stand

4. For your safety

- This product is exclusively intended for the range of application described above. It should only be used as described within these instructions.
- Unauthorized repairs, alterations or changes to the product are prohibited.

**Caution!**
Risk of injury:

- Keep these devices and the batteries out of reach of children.
- Batteries contain harmful acids and may be hazardous if swallowed. If a battery is swallowed, this can lead to serious internal burns and death within two hours. If you suspect a battery could have been swallowed or otherwise caught in the body, seek medical help immediately.
- Batteries must not be thrown into a fire, short-circuited, taken apart or recharged. Risk of explosion!
- Low batteries should be changed as soon as possible to prevent damage caused by leaking. Never use a combination of old and new batteries together, nor batteries of different types.
- Wear chemical-resistant protective gloves and safety glasses when handling leaking batteries.

**Important information on product safety!**

- Do not expose the devices to extreme temperatures, vibrations or shocks.
- Protect it from moisture.
- The transmitter is splashproof, but not watertight. When placed outdoors, choose a shady and dry place for the transmitter.

**LARGO – Wireless weather station****5. Elements and buttons****5.1 Base station****A: Display (Fig. 1):**

- A 1:** Weather forecast with weather symbols and trend indicator
- A 2:** Absolute or relative atmospheric pressure with 12 hours history
- A 3:** Bar graph indication of atmospheric pressure for the last 12 hours
- A 4:** Time with seconds
- A 5:** DCF reception icon
- A 6:** DST symbol
- A 7:** Alarm symbol
- A 8:** Snooze symbol
- A 9:** Date and weekday
- A 10:** Sunrise and sunset times
- A 11:** Location
- A 12:** Tide indicator
- A 13:** Moon phase
- A 14:** Indoor temperature and humidity
- A 15:** Comfort level indicator of indoor climate
- A 16:** Outdoor temperature and humidity
- A 17:** Maximum/minimum values
- A 18:** Battery symbol for the base station
- A 19:** Battery symbol for the transmitter
- A 20:** Trend indicators
- A 21:** Channel number with reception symbol
- A 22:** Temperature alarm
- A 23:** Frost symbol

B: Buttons (Fig. 2+3):

- B 1:** **MODE** button
- B 3:** **-** button
- B 5:** **HISTORY ABS/REL** button
- B 7:** **SNOOZE/LIGHT** button

- B 2:** **+** button
- B 4:** **CH** button
- B 6:** **CITY** button



LARGO – Wireless weather station**C: Housing (Fig. 2):****C 1:** Battery compartment**C 2:** Stand**5.2 Transmitter (Fig. 3):****D 1:** LED signal lamp**D 2:** Wall mounting hole**D 3:** Battery compartment**D 4:** Channel switch 1, 2, 3**D 5:** TX button**6. Getting started****6.1 Insert the batteries**

- Place the base station and the transmitter on a table at a distance of about 1.5 meters from each other. Avoid being close to possible sources of interference such as electronic devices and radio equipment.
- Open the transmitter's battery compartment.
- Insert two new AA 1,5 V batteries, polarity as illustrated.
- Close the battery compartment carefully.
- Open the base station battery compartment and insert three new AA 1.5V batteries. Make sure the polarity is correct. The device will alert you with a beep and all segments will be displayed for a short moment. Close the battery compartment again.
- The indoor temperature and humidity appear on the base station display.

6.2 Outdoor values reception

- The base station will scan the outdoor values of the transmitter. The reception symbol flashes. If the reception is successful, the outdoor temperature and humidity appear on the base station display.
- If the reception of the outdoor values fails, "- -" appears on the base station display. Check the batteries and try it again. Check if there is any source of interference.
- As soon as the base station receives the radio-controlled time, you can start the manual initialization of the transmitter. Press and hold the **CH** button on the base station for two seconds. The registered transmitter (channel) will be canceled.
- Press the **TX** button in the transmitter's battery compartment. The transmission of the outdoor data takes place immediately and a successful reception will be confirmed by a beep tone of the base station.

**LARGO – Wireless weather station****6.3 Radio-controlled time reception**

- Three minutes after the base station has completed the search for the transmitter, the device starts scanning the DCF signal (radio signal) and the DCF reception symbol flashes.
- When the time code is successfully received after 3-12 minutes, the radio-controlled time, the date and the DCF symbol will be shown steadily on the display.
- You can also start the initialization manually.
- Press and hold the **+** and **-** button at the same time.
- The DCF reception symbol will be flashing.
- The DCF reception always takes place hourly between 1:00 and 5:00 o'clock in the morning. If the reception is not successfully received until 5:00 o'clock, the next DCF reception attempt will happen at 1:00 o'clock in the following morning.
- If the clock cannot detect the DCF-signal (e.g. due to interference, transmitting distance, etc.), the time can be set manually. The DCF reception symbol disappears and the clock will then work as a normal quartz clock (see: Manual settings).
- There are 4 different reception symbols:

 Radio waves are flashing - reception is active

 Radio waves stop flashing - reception is successful

 Transmission tower - no DCF reception

 No symbol - time is set manually

6.4 Note on radio-controlled time

The time base for the radio-controlled time is a caesium atomic clock operated by the Physikalisch Technische Bundesanstalt based in Braunschweig (Brunswick), Germany. It has a time deviation of less than one second in one million years. The time is coded and transmitted from Mainflingen near Frankfurt via the frequency signal DCF-77 (77.5 kHz) and has a transmitting range of approximately 1,500 km. The adjustment to Daylight Saving Time (summer/winter time) is automatic. In Daylight Saving Time DST is shown on the display. The reception quality depends mainly on geographic location. Normally there should be no reception problems within a 1,500 km radius around Frankfurt.

Therefore, please note the following steps:

- The recommended distance to any interfering sources like computer screens or TV sets is at least 1.5 - 2 meters.

**LARGO – Wireless weather station**

- Within concrete walls (reinforced with steel) such as basements, the received signal is naturally weakened. In extreme cases, please place the unit close to a window to improve reception.
- During night-time, the atmospheric interference is usually less severe and reception is possible in most cases. A single daily reception is adequate to keep the accuracy deviation under 1 second.

7. Operation

- Press and hold the **+** or **-** button in setting mode for fast mode.
- The device will automatically quit the setting mode if no button is pressed for 15 seconds.

7.1 Manual settings

- Press and hold the **MODE** button for 3 seconds. 24 Hr (default) appears on the display. Press the **+** or **-** button in the setting mode to choose the 12 HR or 24 HR system. Press the **MODE** button to make the settings in the following sequence: the temperature unit (default: °C), the atmospheric pressure unit (default: hpa), the time zone (default: 00), the hours, the minutes, the year, the month, the day and the language of the day of the week (default: GE). Press **+** or **-** button to adjust the settings.
- Confirm the setting with the **MODE** button.
- The manually set time is overwritten once the DCF time signal is successfully received.

7.1.1 12/24-hour display setting

- You can choose between the 12 - or 24 hour system in setting mode.
- In the 12-HR system AM (before noon) or PM (after noon) appears on the display.

7.1.2 Temperature unit setting

- You can change between °C (Celsius) or °F (Fahrenheit) as temperature unit in setting mode.

7.1.3 Atmospheric pressure unit setting

- You can change between hpa or inHg as atmospheric pressure unit in setting mode

7.1.4 Time zone setting for DCF time

- You can make the time zone correction (+2/-2) in setting mode.

**LARGO – Wireless weather station**

- The time zone correction is needed for countries where the DCF signal can be received but the time zone is different from the DCF time (e.g. +1=one hour plus).

7.1.5 Day-of-the week language

- You can set the day-of-the week language in setting mode : German (GE), English (EN), Italian (IT), French (FR) and Spanish (SP)

8. Backlight

- Press the **SNOOZE/LIGHT** button to activate the backlight for 5 seconds.

9. Alarm function**9.1 Alarm time setting**

- Press the **MODE** button in normal mode, to enter the alarm mode 1.
- A1 and 0:00 (default) or the last adjusted alarm time appear on the display.
- Press and hold the **MODE** button.
- The hour digits flash.
- Press the **+** or **-** button to adjust the hours.
- Confirm the setting with the **MODE** button and set the minutes in the same way.
- Press the **MODE** button again.
- The display shows the current time.
- Press the **MODE** button twice in normal mode, to enter the alarm mode 2.
- Set the alarm time for the second alarm (A2) in the same way as the first alarm time.
- To activate/deactivate the respective alarm function, press the **+** button.
- The respective alarm symbol appears/disappears.
- When the adjusted alarm time is reached, the alarm rings.
- The alarm symbol flashes.
- If the alarm is not stopped manually, the alarm tone automatically turns off after two minutes and will be reactivated at the same set time in the following day.
- Press any button (except **SNOOZE/LIGHT**) and the alarm will stop.
- Press the **SNOOZE/LIGHT** button to activate the snooze function.
- Once the snooze function is activated, Zz will be flashing on the display.
- The alarm will be interrupted for 5 minutes.

**LARGO – Wireless weather station****10. Temperature and humidity****10.1 Maximum and minimum values**

- Press the **+** button in normal mode.
- MAX appears on the display.
- You can now get the indoor and outdoor highest values for the temperature and humidity displayed since the last reset.
- Press the **+** button again.
- MIN appears on the display.
- You can now get the indoor and outdoor lowest values for the temperature and humidity displayed since the last reset.
- Press the **+** button once more, to go back to the current values display.
- To clear the recorded maximum or minimum readings manually, press and hold the **+** button for two seconds while the maximum or minimum values are displayed.

10.2 Trend arrows

- The trend arrows indicate whether the values for temperature and humidity are currently increasing, steady or decreasing.

10.3 Comfort level

- The indication of the indoor climate comfort levels are displayed as follows:

Display	Measuring range - temperature	Measuring range - humidity
DRY		< 39% RH
COMFORT	20 °C... 28 °C	40% RH...70% RH
WET		> 70% RH
No indication	<20°C, >28°C	40%RH...70%RH

11. Outdoor temperature alarm**11.1 Alarm limits setting**

- Choose the respective transmitter by pressing the **CH** button.
- Press and hold the **-** button in normal mode.

**LARGO – Wireless weather station**

- is displayed and 70°C (default) or the last adjusted upper outdoor temperature limit flashes on the display.
- Press the **+** or **-** button to set the desired upper limit.
- Confirm with the **MODE** button.
- is displayed and -50°C (default) or the last adjusted lower outdoor temperature limit flashes on the display.
- Press the **+** or **-** button to set the desired lower limit.
- Confirm with the **MODE** button.
- In case of an alert, the corresponding symbol will be flashing and an alert will sound every minute.
- Press the **SNOOZE/LIGHT** button to stop the alarm.
- The temperature display will continue flashing until the measured temperature is inside the alarm limits.

11.2 Frost alarm

- On the display appears the symbol for frost , when the outdoor transmitter shows an outdoor temperature between -1°C...3°C.

11.3 Activate and deactivate the temperature and frost alarm

- Press the **-** button in normal mode.
- The corresponding symbol , , or no alarm symbol will appear on the display.

12. Weather forecast

- The weather station has five different weather symbols: sunny, slightly cloudy, cloudy, rain + snow (outdoor temperature < 0°C), rain.

GB

LARGO – Wireless weather station

- The weather forecast covers a range of 12 hours and indicates only a general weather trend. For example, if the current weather is cloudy and the rain symbol is displayed, it does not mean the product is faulty because it is not raining. It simply means that the air pressure has dropped and the weather is expected to get worse but not necessarily rain. The accuracy is about 70 %.
- The sun symbol also appears on a starry night.

Note:

- Please note that the forecast symbol will become more defined in the course of operation. The forecast symbol is active right from the start, however, the reliability of the forecasts increases with the amount of data collected.

13. Atmospheric pressure setting

- Press the **HISTORY ABS/REL** button for 3 seconds while in normal mode to enter the atmospheric pressure setting mode.
- Press the **+ or –** button to select the absolute (“Abs”) or relative (“Rel”) pressure display.
- Confirm with the **HISTORY ABS/REL** button.
- If you have chosen the relative atmospheric pressure (recommended), the pressure value flashes. Now enter the value by pressing the **+ or –** button.
- The relative atmospheric pressure is referred to the sea level’s pressure and has to be adjusted first to your local altitude. Ask for the present atmospheric pressure of your home area (Local weather service, Internet, optician, calibrated instruments in public buildings and airport).
- Confirm with the **HISTORY ABS/REL** button.
- Press the **HISTORY ABS/REL** button to view the past 12 hours barometric pressure history (0, -1, -2...-12).

13.1 Weather trend arrows

- The trend arrows on the display will show whether the atmospheric pressure is increasing, steady or decreasing.

13.2 Developing of atmospheric pressure

- The bar graph indication of atmospheric pressure shows the last 12 hours.

30

LARGO – Wireless weather station

GB

14. Sun and moon**14.1 Sunrise/sunset time****14.1.1 City selection**

- Press **CITY** button in normal mode to enter the setting mode.
- The city code will start flashing. Use the **+ or –** button to select the city.
- It can be chosen from among 160 cities. See the city list at the end of this manual.
- Confirm the setting with the **CITY** button.

14.1.2 Manual location setting

- Press and hold the **CITY** button to insert an individual location.
- “-- --” appear and “--” flashes.
- Set the first letter of your location with the **+ or –** button.
- Confirm with the **CITY** button. Set the second and third letter in the same way.
- Press the **CITY** button to set the time zone (default: 1:00), the longitude (E = East) and the latitude (N = North). Press the **+ or –** button to adjust the settings.
- Confirm the setting with the **CITY** button.

14.1.3 Time zone setting for the sunrise/sunset time

- In setting mode, press the **+ or –** button to make the time zone correction to the GMT (Greenwich Mean Time).
- In case of radio-controlled time reception DCF: 1:00 (default)
- In case of manual time setting: CET 1:00 (default), DST 2:00.

14.2 Moon phase

- The moon phase of each day is shown on the display:

**A:** Waning gibbous**B:** Waning gibbous**C:** Half moon (last quarter)

31

LARGO – Wireless weather station

- | | | |
|---------------------------|---------------------------|-------------------------------------|
| D: Waning crescent | E: Waning crescent | F: New moon |
| G: Waxing crescent | H: Waxing crescent | I: Half moon (first quarter) |
| J: Waxing gibbous | K: Waxing gibbous | L: Full moon |

14.2.1 Tide status

- TIDE LO – low
- TIDE MID – middle
- TIDE HI – high

15. Additional outdoor transmitters

- When having more than one external transmitter, select a different channel for each one with the CH 1/2/3 switch inside the transmitter's battery compartment. Insert two new AA 1,5 V batteries, polarity as illustrated. Start the base station operation or the manual search for the outdoor transmitter.
- Choose the respective transmitter by pressing the **CH** button.
- Press and hold the **CH** button on the base station for two seconds. The last registered transmitter (channel) will be canceled.
- Press the **TX** button in the corresponding transmitter's battery compartment. The transmission of the outdoor data takes place immediately and a successful reception will be confirmed by a beep tone of the base station.
- The outdoor values and the channel number will be shown on the base station display. If you have installed more than one outdoor transmitter, press the **CH** button on the base station to change between the channels 1 to 3.
- You can also choose an alternating channel display. Press **CH** button. After the last registered channel (1 to 3) a circle symbol will appear. To deactivate the function press the **CH** button again.
- After a successful installation close the outdoor transmitter's battery compartment carefully.

16. Positioning and mounting of the base station and the transmitter

- Place the base station at your chosen location. Avoid the vicinity of any source of interference such as computer screens, TV sets or solid metal objects.

LARGO – Wireless weather station

- The transmitter can be wall mounted (mounting hole at the back). When placed outdoors, choose a shady and dry place for the transmitter. Direct sunlight may trigger incorrect measurement and continuous humidity damages the electronic components needlessly.
- Once the desired location is chosen, check whether the data transfer from the transmitter to the base station is possible (transmission range of up to 100 m in open areas). Within solid walls, especially ones with metal parts, the transmission range can be reduced considerably.
- If necessary choose another position for the transmitter and/or base station.

17. Care and maintenance

- Clean the device with a soft damp cloth. Do not use solvents or scouring agents.
- Remove the batteries from all instruments if you do not use the products for a long period of time.
- Store the devices in a dry place.

17.1 Battery replacement

- When the battery symbol appears on a channel display, change the batteries of the respective transmitter.
- Change the batteries of the base station, when the battery symbol appears on the display of the indoor values.
- **Please note:**
When the batteries are changed, the contact between the transmitters and the base station must be restored – so always insert new batteries into all devices or start a manual transmitter search.

18. Troubleshooting

Problem	Solution
No display	→ Ensure the batteries' polarity are correct → Change the batteries
No transmitter reception Display "--"	→ No transmitter installed → Check the transmitter batteries (do not use rechargeable batteries!)

LARGO – Wireless weather station

- Restart the transmitter and the base station according to the manual
- Start manual search for the outdoor transmitter(s):
Press the **CH** button on the base station for four seconds and then the **TX** button in the transmitter's battery compartment
- Choose another place for the transmitter and/or the base station
- Reduce the distance between the transmitters and the base station
- Check if there is any source of interference.

No DCF reception

- Press **+** and **-** button at the same time to start the initialization manually
- Wait for an attempt reception during the night
- Choose another place for your product
- Check if there is any source of interference
- Restart the instrument according to the manual
- Set the clock manually

Incorrect sunrise and sunset times

- Check the time zone correction (see 14.1.3).

Incorrect indication

- Change the batteries
- Restart the instrument according to the manual

19. Waste disposal

This product has been manufactured using high-grade materials and components which can be recycled and reused.



Never dispose of empty batteries and rechargeable batteries in ordinary household waste.

As a consumer, you are required by law to take them to your retail store or to an appropriate collection site depending on national or local regulations in order to protect the environment.

The symbols for the contained heavy metals are:
Cd=cadmium, Hg=mercury, Pb=lead

LARGO – Wireless weather station

This product is labelled in accordance with the EU Waste Electrical and Electronic Equipment Directive (WEEE).

Please do not dispose of this product in ordinary household waste. As a consumer, you are required to take end-of-life devices to a designated collection point for the disposal of electrical and electronic equipment, in order to ensure environmentally-compatible disposal.

20. Specifications**Base station**

Measuring range temperature 0°C...50°C (32°F...122°F)

Humidity 20%...95% RH

Resolution 0,1°C (0,1 °F) and 1% RH

Atmospheric pressure 850 ... 1050 hPa

Power consumption Batteries 3 x AA 1,5 V (not included)
Use alkaline batteries

Housing dimension 130 x 60 x 132 mm

Weight 239 g (device only)

Transmitter

Measuring range temperature -40 °C... 60 °C (-40 °F...140 °F)

Humidity 20%...95% RH

Resolution 0,1°C (0,1 °F) and 1% RH

Range max. 100 m (open field)

Transmission frequency 433 MHz

LARGO – Wireless weather station

Maximum radio-frequency power	< 10mW
Power consumption	Batteries 2 x AA 1,5 V (not included) Use alkaline batteries
Housing dimension	40 x 21 x 130 mm
Weight	47 g (device only)

No part of this manual may be reproduced without written consent of TFA Dostmann. The technical data are correct at the time of going to print and may change without prior notice.

The latest technical data and information about this product can be found in our homepage by simply entering the product number in the search box.

EU Declaration of conformity

Hereby, TFA Dostmann declares that the radio equipment type 35.1145 is in compliance with Directive 2014/53/EU. The full text of the EU declaration of conformity is available at the following Internet address:

www.tfa-dostmann.de/service/downloads/ce

www.tfa-dostmann.de

E-Mail: info@tfa-dostmann.de

TFA Dostmann GmbH & Co.KG, Zum Ottersberg 12, D-97877 Wertheim, Germany

12/20

LARGO – Station météo radio-pilotée

Nous vous remercions d'avoir choisi l'appareil de la société TFA.

1. Avant d'utiliser votre appareil

- **Veillez lire attentivement le mode d'emploi.**

Vous vous familiariserez ainsi avec votre nouvel appareil, vous découvrirez toutes les fonctions et tous les éléments qui le composent, vous noterez les détails importants relatifs à sa mise en service et vous lirez quelques conseils en cas de dysfonctionnement.

- **En respectant ce mode d'emploi, vous éviterez d'endommager votre appareil et de perdre vos droits légaux en cas de défaut si celui-ci résulte d'une utilisation non-conforme.**
- **Nous n'assumons aucune responsabilité pour des dommages qui auraient été causés par le non-respect du présent mode d'emploi.**
- **De même, nous n'assumons aucune responsabilité pour des relevés incorrects et les conséquences qu'ils pourraient engendrer.**
- **Suivez bien toutes les consignes de sécurité !**
- **Conservez soigneusement le mode d'emploi !**

2. Contenu de la livraison

- Station météo radio-pilotée
- Émetteur thermo-hygro (Réf. 30.3221.02)
- Mode d'emploi

3. Aperçu du domaine d'utilisation et de tous les avantages de votre nouvel appareil :

- Température et humidité extérieures sans fil (433 MHz), rayon d'action de 100 mètres max. (champ libre)
- Peut être complété de jusqu'à 3 émetteurs, également pour le contrôle du climat dans des espaces éloignés, p. ex. chambre d'enfants, cave
- Température et humidité intérieure
- Indication de la tendance et des valeurs maximales/minimales
- Prévisions météo par symboles et tendance de la pression atmosphérique
- Pression atmosphérique absolue ou relative
- Indication graphique et historique des dernières 12 heures
- Horloge radio-pilotée avec jour de la semaine et date
- Réveil avec deux alarmes et fonction de répétition snooze

F

LARGO – Station météo radio-pilotée

- Fuseau horaire et option de réglage manuel
- Affichage de l'heure de lever et de coucher du soleil
- Phase lunaire
- Éclairage de fond
- À poser

4. Pour votre sécurité

- Le produit est destiné uniquement à l'utilisation décrite ci-dessus. N'utilisez jamais l'appareil à d'autres fins que celles décrites dans le présent mode d'emploi.
- Vous ne devez en aucun cas réparer, démonter ou modifier l'appareil par vous-même.



Attention !
Danger de blessure :

- Gardez vos appareils et les piles hors de la portée des enfants.
- Les piles contiennent des acides nocifs pour la santé et peuvent être mortelles dans le cas d'une ingestion. Si une pile a été avalée, elle peut entraîner des brûlures internes graves ainsi que la mort dans l'espace de 2 heures. Si vous craignez qu'une pile ait pu être avalée ou ingérée d'une autre manière, quelle qu'elle soit, contactez immédiatement un médecin d'urgence.
- Ne jetez jamais de piles dans le feu, ne les court-circuitiez pas, ne les démontez pas et ne les rechargez pas. Risque d'explosion !
- Une pile faible doit être remplacée le plus rapidement possible afin d'éviter toute fuite. N'utilisez jamais simultanément de piles anciennes avec des piles neuves ou des piles de types différents.
- Pour manipuler des piles qui ont coulé, utilisez des gants de protection chimique spécialement adaptés et portez des lunettes de protection !



Conseils importants de sécurité du produit !

- Évitez d'exposer l'appareil à des températures extrêmes, à des vibrations ou à des chocs.
- Protégez-le contre l'humidité.
- L'émetteur résiste aux éclaboussures d'eau mais il n'est pas étanche. Si vous installez un émetteur à l'extérieur, choisissez un emplacement à l'ombre et protégé de la pluie.

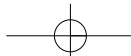
**LARGO – Station météo radio-pilotée**

F

5. Composants et touches**5.1 Station de base****A : Affichage (Fig. 1) :**

- A 1 :** Prévisions météo par symboles et indication de la tendance
- A 2 :** Pression atmosphérique absolue ou relative, avec historique des dernières 12 heures
- A 3 :** Affichage graphique des dernières 12 heures
- A 4 :** Horloge avec secondes
- A 5 :** Symbole de réception DCF
- A 6 :** Symbole DST
- A 7 :** Symbole de réveil
- A 8 :** Symbole « snooze »
- A 9 :** Jour de la semaine et date
- A 10 :** Heure de lever et de coucher du soleil
- A 11 :** Site
- A 12 :** Indicateur de la marée
- A 13 :** Phase lunaire
- A 14 :** Température et humidité intérieures
- A 15 :** Niveau de confort du climat intérieur
- A 16 :** Température et humidité extérieures
- A 17 :** Affichage maximum/minimum
- A 18 :** Symbole de pile pour la station de base
- A 19 :** Symbole de pile pour l'émetteur
- A 20 :** Indicateurs de tendance
- A 21 :** Numéro de canal avec symbole de réception
- A 22 :** Alarme de température
- A 23 :** Symbole de givre

B : Touches (Fig. 2+3) :

- B 1 :** Touche **MODE**
- B 3 :** Touche **-**
- B 5 :** Touche **HISTORY ABS/REL**
- B 7 :** Touche **SNOOZE/LIGHT**

- B 2 :** Touche **+**
- B 4 :** Touche **CH**
- B 6 :** Touche **CITY**

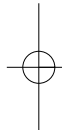

F

LARGO – Station météo radio-pilotée**C : Boîtier (Fig. 2) :****C 1 :** Compartiment à piles**C 2 :** Support**5.2 Émetteur (Fig. 3) :****D 1 :** Lampe LED de signalisation**D 2 :** Œillet de suspension**D 3 :** Compartiment à piles**D 4 :** Interrupteur 1, 2, 3**D 5 :** Touche **TX****6. Mise en service****6.1 Insertion des piles**

- Déposez la station de base et l'émetteur sur une table à une distance d'environ 1,5 mètre les uns des autres. Évitez la proximité de sources de parasitage (appareils électroniques ou appareils radio).
- Ouvrez le compartiment à piles de l'émetteur.
- Insérez deux piles neuves de type 1,5 V AA en respectant la polarité +/-.
- Refermez soigneusement le compartiment à piles.
- Ouvrez le compartiment à piles de la station de base et insérez trois piles neuves de type 1,5 V AA. Veillez à la bonne polarité des piles. Un signal sonore se fait entendre et tous les segments s'allument brièvement. Refermez le couvercle.
- La station de base affiche la température et l'humidité intérieures.

6.2 Réception des valeurs extérieures

- La station de base cherche à capter les valeurs extérieures émises par l'émetteur. Le symbole de réception clignote. Lorsque la réception du signal a abouti, la température et l'humidité extérieures apparaissent sur l'écran de la station de base.
- Si les valeurs extérieures ne sont pas reçues, « -.- » apparaît sur l'écran. Contrôlez les piles et effectuez une nouvelle tentative. Éliminez les éventuelles sources de parasitage.
- Une fois que la station de base a reçu l'heure radio, vous pouvez également activer manuellement la réception. Appuyez sur la touche **CH** de la station de base pendant deux secondes. L'émetteur enregistré (canal) est effacé.
- Appuyez sur la touche **TX** dans le compartiment à piles de l'émetteur. Le transfert des données est immédiat et en cas de réception correcte, l'utilisation est confirmée par la station de base par un son aigu.

F

LARGO – Station météo radio-pilotée**6.3 Réception de l'heure radio**

- Lorsque la station de base a trouvé l'émetteur, elle essaie après trois minutes de capter le signal DCF (signal de l'heure radio) et le symbole de réception DCF clignote.
- En cas de réception correcte après 3-12 minutes, l'heure radio, la date et le symbole de réception DCF sont affichés en continu sur l'écran.
- Vous pouvez également activer manuellement la réception.
- Appuyez simultanément sur les touches **+** et **-**.
- Le symbole de réception DCF clignote.
- La réception du signal DCF a lieu une fois par heure de 1 h 00 à 5 h 00 du matin. Si la réception a échoué à 5 h 00 du matin, la prochaine réception sera effectuée à 1 h 00 le jour suivant.
- Si votre horloge radio-pilotée ne peut pas recevoir le signal DCF (par exemple en cas de perturbations, d'une distance de transmission excessive etc.), vous pouvez régler l'horaire manuellement. Le symbole de réception DCF disparaît et l'horloge fonctionne comme une horloge à quartz normale (voir Réglages manuels).
- Il y a 4 symboles de réception différents :



signal radio clignote – réception en cours

signal radio est allumé en continu – la réception a abouti

seulement la tour – pas de réception

pas de symbole – l'heure a été réglée manuellement

6.4 Consignes pour la réception de l'heure radio

La transmission de l'heure radio s'effectue via une horloge atomique au césium, exploitée par la Physikalisch Technische Bundesanstalt de Braunschweig (Institut Fédéral Physico-Technique de Braunschweig). L'écart de précision de cette horloge est d'1 seconde pour un million d'années. L'heure est diffusée à partir de Mainflingen, près de Francfort-sur-le-Main, avec un signal DCF-77 (77,5 kHz) d'une portée d'environ 1 500 km. L'horloge radio-pilotée reçoit le signal, le convertit et affiche l'heure précise. Le passage de l'heure d'hiver à l'heure d'été et vice-versa s'effectue également automatiquement. Pendant l'heure d'été, DST est affiché sur l'écran. La réception dépend de votre position géographique. En règle générale, dans un rayon de 1 500 km autour de Francfort, aucun problème de transmission ne devrait survenir.

F

LARGO – Station météo radio-pilotée**Vérifiez les points suivants :**

- Nous vous recommandons de respecter une distance de 1,5 - 2 m entre l'appareil et d'éventuelles sources de signaux parasites, comme les écrans d'ordinateurs et les postes de télévision.
- Dans les bâtiments en béton armé (caves, greniers aménagés), le signal reçu est affaibli. Dans les cas extrêmes, nous vous conseillons de placer l'appareil près d'une fenêtre de manière à améliorer la réception du signal radio.
- La nuit, les perturbations s'affaiblissent en règle générale et la réception DCF est possible dans la plupart des cas. Une seule réception par jour suffit pour garantir la précision de l'affichage de l'heure et pour maintenir d'éventuels écarts en dessous d'1 seconde.

7. Utilisation

- Si vous maintenez la touche **+** ou **-** appuyée au cours d'un mode de réglage, vous passez en déroulement rapide.
- L'appareil quitte automatiquement le mode de réglage si aucune touche n'est pressée pendant 15 secondes.

7.1 Réglage manuel

- Maintenez la touche **MODE** appuyée pendant trois secondes. 24 Hr (par défaut) apparaît sur l'écran. En mode de réglage, vous pouvez configurer le système horaire de 12 heures ou de 24 heures avec la touche **+** ou **-**. Appuyez encore une fois sur la touche **MODE** pour ajuster l'unité de température (°C par défaut) et l'unité de la pression atmosphérique (hPA par défaut), le fuseau horaire (00 par défaut), les heures, les minutes, l'année, le mois et le jour et la langue pour le jour de la semaine (GE par défaut). Vous pouvez régler ces valeurs à l'aide de la touche **+** ou **-**.
- Validez au moyen de la touche **MODE**.
- Lorsque la réception du signal DCF a abouti, l'heure ajustée manuellement sera remplacée par l'heure radio.

7.1.1 Réglage de l'affichage 12 heures ou 24 heures

- En mode de réglage, vous pouvez configurer le système horaire de 12 heures ou de 24 heures.
- En système 12 heures, AM (avant 12 h) ou PM (après 12 h) est affiché sur l'écran.

F

LARGO – Station météo radio-pilotée**7.1.2 Réglage de l'unité de température**

- En mode de réglage, vous pouvez régler la température en °C (Celsius) ou en °F (Fahrenheit).

7.1.3 Réglage de l'unité de la pression atmosphérique

- En mode de réglage, vous pouvez régler l'unité de la pression atmosphérique en hPA ou inHg.

7.1.4 Réglage du fuseau horaire pour l'heure DCF

- En mode de réglage, vous pouvez régler la correction du fuseau horaire (+2/-2).
- Vous avez la possibilité d'utiliser un autre fuseau horaire si votre horloge radio-pilotée peut recevoir le signal DCF mais l'heure de votre fuseau horaire est différente de l'heure DCF (par exemple : +1 = une heure plus tard).

7.1.5 Réglage de la langue pour le jour de la semaine

- En mode de réglage, vous pouvez choisir la langue pour les jours de la semaine : Allemand (GE), Anglais (EN), Italien (IT), Français (FR) et Espagnol (ES).

8. Éclairage de fond

- Appuyez sur la touche **SNOOZE/LIGHT** pour activer l'éclairage de fond pendant 5 secondes.

9. Fonction réveil**9.1 Réglage du réveil**

- Appuyez sur la touche **MODE** en mode normal pour entrer en mode de réglage de l'alarme 1.
- A1 et 0:00 (par défaut) ou l'heure d'alarme réglée précédemment apparaissent sur l'écran.
- Maintenez la touche **MODE** appuyée.
- L'affichage de l'heure clignote.
- Réglez l'heure avec la touche **+** ou **-**.
- Validez le réglage au moyen de la touche **MODE** et réglez les minutes.
- Appuyez une nouvelle fois sur la touche **MODE**.
- L'heure actuelle apparaît sur l'écran.
- Appuyez deux fois sur la touche **MODE** en mode normal pour entrer en mode de réglage de l'alarme 2.

F

LARGO – Station météo radio-pilotée

- Si nécessaire, réglez la deuxième heure de réveil (A2) de la même manière.
- Appuyez sur la touche + en mode de réveil pour activer ou désactiver la fonction de réveil respective.
- Le symbole de réveil disparaît de ou apparaît sur l'écran.
- Lorsque l'heure de réveil fixée est atteinte, le réveil se met à sonner.
- Le symbole de réveil clignote.
- Si le réveil n'est pas coupé, il s'arrêtera automatiquement après deux minutes et sera de nouveau activé pour l'heure de réveil suivante.
- Appuyez sur une touche de votre choix (sauf sur la touche **SNOOZE/LIGHT**) pour couper l'alarme.
- Appuyez sur la touche **SNOOZE/LIGHT** pour activer la fonction de répétition «snooze».
- Si la fonction de répétition snooze est activée, le symbole zZ clignote.
- Le réveil s'interrompt pendant 5 minutes.

10. Température et humidité**10.1 Valeurs maximales et minimales**

- Appuyez sur la touche + en mode normal.
- MAX apparaît sur l'écran.
- La température et l'humidité maximales intérieures et extérieures, depuis la dernière réactualisation, s'affichent
- Appuyez une nouvelle fois sur la touche +
- MIN apparaît sur l'écran.
- La température et l'humidité minimales intérieures et extérieures, depuis la dernière réactualisation, s'affichent.
- Appuyez une nouvelle fois sur la touche + et les valeurs actuelles apparaissent sur l'écran.
- Maintenez la touche + appuyée pendant 2 secondes, en même temps que les valeurs maximales ou minimales sont affichées, les valeurs seront effacées et remplacées par les valeurs actuelles manuellement.

10.2 Flèches de tendance

- Les flèches de tendance indiquent si la température et l'humidité actuelles montent, descendent ou restent stables.

LARGO – Station météo radio-pilotée

F

10.3 Niveau de confort

- Pour symboliser le niveau de confort dans la pièce, l'écran affiche :

Affichage	Plage de mesure - température	Plage de mesure - humidité
DRY		< 39% RH
COMFORT	20 °C... 28 °C	40% RH...70% RH
WET		> 70% RH
Aucun affichage	<20°C, >28°C	40%RH...70%RH

11. Alarme de température extérieure**11.1 Réglage des limites d'alarme**

- Appuyez sur la touche **CH** et sélectionnez l'émetteur.
- Maintenez la touche – appuyée en mode normal.
- et 70 °C (par défaut) ou la limite supérieure de la température extérieure réglée précédemment apparaissent sur l'écran.
- Réglez la limite supérieure désirée avec la touche + ou –
- Validez au moyen de la touche **MODE**.
- et -50°C (par défaut) ou la limite inférieure de la température extérieure réglée précédemment apparaissent sur l'écran.
- Réglez la limite inférieure désirée avec la touche + ou –
- Validez au moyen de la touche **MODE**.
- En cas d'alarme, le symbole correspondant clignote et un signal sonore se fait entendre chaque minute.
- Appuyez sur la touche **SNOOZE/LIGHT** pour déclencher l'alarme.
- L'affichage de la température continue à clignoter jusqu'à ce que la température mesurée soit dans les limites d'alarme.

11.2 Alarme givre

- Si l'émetteur mesure une température extérieure de -1°C à 3°C le symbole de givre apparaît.

11.3 Activer et désactiver l'alarme de température et l'alarme givre

- Appuyez sur la touche – en mode normal.
- Les symboles respectifs , , , ou aucun symbole d'alarme sont affichés sur l'écran.

F

LARGO – Station météo radio-pilotée**12. Prévisions météo**

- La station météo radio-pilotée a cinq symboles météo différents: ensoleillé, partiellement nuageux, nuageux, pluie et neige (température extérieure < 0°C), pluvieux.
- Les prévisions de l'affichage par symboles couvrent une période de temps de 12 heures et proposent uniquement une tendance météorologique. Par exemple, si le ciel est nuageux et le symbole de pluie s'affiche, cela ne signifie pas que l'appareil est en panne, cela signifie simplement que la pression atmosphérique a baissé et qu'il faut s'attendre à une dégradation du temps : Cela ne signifie pas forcément qu'il va pleuvoir. La précision est d'environ 70%.
- Le symbole de soleil est affiché également la nuit s'il s'agit d'une nuit étoilée.

Remarque

- Veuillez noter que le symbole de prévisions deviendra plus précis plus vous utilisez votre appareil. Le symbole de prévisions est actif dès le début, cependant, la fiabilité des prévisions augmente avec la quantité de données recueillies.

13. Réglage de la pression atmosphérique

- Appuyez sur la touche **HISTORY ABS/REL** pendant trois secondes, pour accéder au mode de réglage de la pression atmosphérique.
- Appuyez sur la touche + ou – pour choisir entre l'affichage de la pression atmosphérique relative (Rel) ou absolue (Abs).
- Validez le réglage au moyen de la touche **HISTORY ABS/REL**.
- Si vous avez sélectionné la pression atmosphérique relative (recommandé), la valeur commence à clignoter. Vous pouvez alors changer la valeur avec la touche + ou –.
- La pression atmosphérique relative se réfère toujours à l'altitude au-dessus du niveau de la mer et il faut effectuer un réglage pour votre emplacement. Renseignez-vous sur la pression atmosphérique actuelle de votre environnement (valeur communiquée par les services météorologiques, sur Internet, chez un opticien, sur les colonnes météorologiques étalonnées des bâtiments publics, par l'aéroport).

46

F

LARGO – Station météo radio-pilotée

- Validez le réglage au moyen de la touche **HISTORY ABS/REL**.
- Appuyez sur la touche **HISTORY ABS/REL** en mode normal pour afficher la pression atmosphérique des dernières 12 heures (affichage : 0, -1, -2....-12).

13.1 Flèche de tendance

- La flèche de tendance indique si la pression atmosphérique actuelle augmente, diminue ou reste stable.

13.2 Diagramme de pression atmosphérique

- L'affichage graphique présente l'évolution de la pression atmosphérique des 12 heures précédentes.

14. Soleil et lune**14.1 Heure de lever et de coucher du soleil****14.1.1 Sélection de la ville**

- Pour accéder au mode de réglage, appuyez en mode normal sur la touche **CITY**.
- Le code de la ville clignote. Utilisez la touche + ou – pour sélectionner la ville.
- Il est possible de choisir entre 160 villes. Voir la liste des codes des villes à la fin de ce manuel.
- Validez au moyen de la touche **CITY**.

14.1.2 Paramétrez le site manuellement

- Maintenir la touche **CITY** appuyée pour régler un site personnalisé.
- « -- -- -- » apparaît et l'affichage « -- » clignote.
- Appuyez sur la touche + ou – pour indiquer la première lettre de votre site.
- Validez le réglage au moyen de la touche **CITY**. Procédez de même pour régler la deuxième et la troisième lettre.
- Appuyez sur la touche **CITY** pour ajuster le fuseau horaire (1:00 par défaut), la longitude (E = Est) et la latitude (N = Nord). Vous pouvez régler ces valeurs à l'aide de la touche + ou –.
- Validez au moyen de la touche **CITY**.

14.1.3 Réglage du fuseau horaire pour l'heure de lever et de coucher du soleil

- En mode de réglage, vous pouvez régler la correction du fuseau horaire sur la base de GMT (Greenwich Mean Time) avec la touche + ou –.

47

F

LARGO – Station météo radio-pilotée

- Réception de l'heure radio (DCF) : 1:00 (par défaut)
- Réglage manuel de l'heure : Heure normale 1:00 (par défaut), Heure d'été 2:00.

14.2 Phase lunaire

- L'écran indique la phase lunaire actuelle :



- A** : Gibbeuse décroissante **B** : Gibbeuse décroissante **C** : Dernier quartier
D : Dernier croissant **E** : Dernier croissant **F** : Nouvelle lune
G : Premier croissant **H** : Premier croissant **I** : Premier quartier
J : Gibbeuse croissante **K** : Gibbeuse croissante **L** : Pleine lune

14.2.1 Indicateur de la marée

- TIDE LO – Basse
- TIDE MID – Moyenne
- TIDE HI – Haute

15. Émetteurs extérieurs supplémentaires

- Si vous désirez raccorder plusieurs émetteurs, sélectionnez un canal différent pour chaque émetteur à l'aide de l'interrupteur 1/2/3 dans le compartiment à piles de l'émetteur. Insérez deux piles neuves de type 1,5 V AA en respectant la polarité +/- . Mettez alors la station de base en service ou bien démarrez manuellement la recherche de l'émetteur.
- Appuyez sur la touche **CH** et sélectionnez l'émetteur correspondant.
- Appuyez sur la touche **CH** de la station de base pendant deux secondes. L'émetteur enregistré (canal) est effacé.
- Appuyez sur la touche **TX** dans le compartiment à piles de l'émetteur. Le transfert des données est immédiat et en cas de réception correcte, l'utilisation est confirmée par la station de base par un son aigu.

F

LARGO – Station météo radio-pilotée

- Les valeurs extérieures et le numéro de canal apparaissent sur l'écran de la station de base. Si vous avez plus d'un émetteur, vous pouvez appuyer sur la touche **CH** pour passer des canaux 1 à 3.
- Il est possible également de régler un changement de canal automatique. Après l'enregistrement du dernier émetteur appuyez pour cela de nouveau sur la touche **CH**. Le symbole circulaire de changement automatique de canal apparaît. Appuyez de nouveau sur la touche pour arrêter la fonction.
- Après la mise en service de l'émetteur extérieur, remplacez soigneusement le couvercle du compartiment à piles.

16. Placement ou accrochage au mur de la station de base et de l'émetteur

- Placez la station base dans une pièce d'habitation. Évitez de la placer à proximité d'autres appareils électriques (téléviseur, ordinateur, téléphone sans fil) ou d'objets métalliques.
- L'émetteur peut être accroché au mur à l'aide de leur œillet de suspension. Si vous installez un émetteur à l'extérieur, choisissez un emplacement à l'ombre et protégé de la pluie. (Un ensoleillement direct fausse la mesure et une humidité continue use les composants électroniques inutilement).
- Vérifiez que les valeurs mesurées sont bien transmises entre l'émetteur et la station de base (portée sur champ libre jusqu'à 100 mètres) depuis l'endroit choisi. Si les murs sont massifs, en particulier s'ils comportent des parties métalliques, la portée d'émission peut se trouver réduite considérablement.
- Si nécessaire choisissez un autre emplacement pour l'émetteur et/ou pour la station de base.

17. Entretien et maintenance

- Pour le nettoyage de votre appareil, utilisez un chiffon doux et humide. N'utilisez pas de solvants ou d'agents abrasifs !
- Retirez les piles si vous n'utilisez pas vos appareils pendant une durée prolongée.
- Conservez vos appareils dans un endroit sec.

17.1 Remplacement des piles

- Si le symbole de pile apparaît sur l'écran d'un canal, changez les piles dans l'émetteur correspondant.
- Si le symbole de pile apparaît sur l'écran des valeurs intérieures, changez les piles de la station de base.

F

LARGO – Station météo radio-pilotée**• Attention :**

Il faut rétablir le contact entre l'émetteur correspondant et la station de base après le remplacement des piles. Il faut donc toujours remplacer les piles dans tous les appareils ou bien lancer la recherche manuellement.

18. Dépannage

Problème	Solution
Aucun affichage	→ Contrôlez la bonne polarité des piles → Changez les piles
Pas de réception d'émetteur Affichage « -- »	→ Aucun émetteur installé → Vérifiez les piles de l'émetteur (n'utilisez pas d'accus) → Remettez l'émetteur et la station de base en service, conformément aux instructions → Recherche manuelle de l'émetteur : maintenez la touche CH de la station de base appuyée pour 2 secondes et appuyez ensuite sur la touche TX dans le compartiment à piles de l'émetteur → Sélectionnez une autre position pour l'émetteur et/ou la station de base → Modifiez la distance entre l'émetteur et la station de base → Éliminez les sources de parasitage
Aucune réception de DCF possible	→ Appuyez simultanément sur les touches + et – et activez manuellement la réception de l'heure radio → Attendez la réception du signal de nuit → Choisissez une autre position pour votre appareil → Éliminez les sources de parasitage → Remettez l'appareil en service, conformément aux instructions → Réglez l'heure manuellement
Affichage de l'heure de lever et coucher du soleil incorrect	→ Correction de fuseau horaire (voir : 14.1.3)

50

LARGO – Station météo radio-pilotée

F

Affichage incorrect

- Changez les piles
- Remettez l'appareil en service, conformément aux instructions

19. Traitement des déchets

Ce produit a été fabriqué avec des matériaux de haute qualité qui peuvent être recyclés et réutilisés.



Les piles usagées ne doivent pas être jetées dans les déchets ménagers. En tant qu'utilisateur, vous avez l'obligation légale de rapporter les piles et piles rechargeables usagées à votre revendeur ou de les déposer dans une déchetterie proche de votre domicile conformément à la réglementation nationale et locale.

Les métaux lourds sont désignés comme suit : Cd = cadmium, Hg = mercure, Pb = plomb



Cet appareil est conforme aux normes de l'UE relatives au traitement des déchets électriques et électroniques (WEEE).

L'appareil usagé ne doit pas être jeté dans les ordures ménagères. L'utilisateur s'engage, pour le respect de l'environnement, à déposer l'appareil usagé dans un centre de traitement agréé pour les déchets électriques et électroniques.

20. Caractéristiques techniques**Station de base**

Plage de mesure - température	de -40 °C à 60 °C (-40 °F à 140 °F)
Humidité	de 20 à 95 %RH
Résolution	0,1°C (0,1°F) et 1% RH
Pression atmosphérique	850 ... 1050 hPa
Alimentation	Piles 3 x 1,5 V AA (non incluses) Utilisez des piles alcalines
Dimensions du boîtier	130 x 60 x 132 mm
Poids	239 g (appareil seulement)

51

LARGO – Station météo radio-pilotée

F

Émetteur

Plage de mesure - température	de -20 °C à 65 °C (-4 °F à 149 °F)
Humidité	de 20 à 95 %RH
Résolution	0,1 °C (0,1 °F) et 1% RH
Rayon d'action	env. 100 mètres (sur champ libre)
Fréquence de transmission	433 MHz
Puissance de radiofréquence maximale transmise	< 10mW
Alimentation	Piles 2 x 1,5 V AA (non incluses) Utilisez des piles alcalines
Dimensions du boîtier	40 x 21 x 130 mm
Poids	47 g (appareil seulement)

La reproduction, même partielle, du présent mode d'emploi est strictement interdite sans l'accord explicite de TFA Dostmann. Les caractéristiques techniques de ce produit ont été actualisées au moment de l'impression et peuvent être modifiées sans avis préalable.

Les dernières données techniques et les informations concernant votre produit peuvent être consultées en entrant le numéro de l'article sur notre site Internet.

Déclaration UE de conformité

Le soussigné, TFA Dostmann, déclare que l'équipement radioélectrique du type 35.1145 est conforme à la directive 2014/53/UE. Le texte complet de la déclaration UE de conformité est disponible à l'adresse Internet suivante : www.tfa-dostmann.de/service/downloads/ce

www.tfa-dostmann.de

E-Mail : info@tfa-dostmann.de

TFA Dostmann GmbH & Co.KG, Zum Ottersberg 12, D-97877 Wertheim, Allemagne

12/20

LARGO – Stazione meteorologica radiocontrollata

I

Vi ringraziamo per aver scelto l'apparecchio della TFA.

1. Prima di utilizzare l'apparecchio

- **Leggete attentamente le istruzioni per l'uso.**
Avrete così modo di familiarizzare con il vostro nuovo apparecchio, di scoprirne tutte le funzioni e le componenti, di apprendere importanti dettagli sulla sua messa in funzione, di acquisire dimestichezza nel suo utilizzo e di usufruire di alcuni validi consigli da seguire in caso di guasti.
- **Seguendo le istruzioni per l'uso, eviterete anche di danneggiare il prodotto e di pregiudicare, a causa di un utilizzo scorretto, i diritti del consumatore che vi spettano per legge.**
- **Decliniamo ogni responsabilità per i danni derivanti dal mancato rispetto delle presenti istruzioni per l'uso.**
- **Allo stesso modo, non siamo responsabili per eventuali misurazioni errate e per le conseguenze che ne possono derivare.**
- **Prestate particolare attenzione alle misure di sicurezza!**
- **Conservate con cura queste istruzioni per l'uso.**

2. La consegna include

- Stazione meteorologica radiocontrollata
- Trasmettitore termo-igrometrico (n°. 30.3221.02)
- Istruzioni per l'uso

3. Tutte le applicazioni e tutti i vantaggi del vostro nuovo apparecchio

- Indicazione senza fili (433 MHz) della temperatura e dell'umidità esterna, raggio d'azione max: 100 metri (campo libero)
- Espandibile fino ad un massimo di 3 trasmettitori, anche in ambienti interni (ad es. stanza dei bambini, cantina da vino)
- Temperatura ed umidità interna
- Indicatore della tendenza e valori massimi/minimi
- Previsioni del tempo con simboli e tendenza della pressione atmosferica
- Pressione atmosferica assoluta o pressione atmosferica relativa
- Diagramma e valori del passato delle ultime 12 ore
- Orologio radiocontrollato con giorno della settimana e data
- Due orari di sveglia differenti, funzione snooze
- Fuso orario e possibilità di impostazione manuale

**LARGO – Stazione meteorologica radiocontrollata**

- Ora del sorgere e del tramonto del sole
- Fasi lunari
- Retroilluminazione
- Comodo da posizionare

4. Per la vostra sicurezza

- Il prodotto è adatto esclusivamente agli utilizzi di cui sopra. Non utilizzate il prodotto in maniera diversa da quanto descritto in queste istruzioni.
- Non sono consentite riparazioni, alterazioni o modifiche non autorizzate del dispositivo.

**Attenzione!
Pericolo di lesioni:**

- Tenere i dispositivi e le batterie lontano dalla portata dei bambini.
- Le batterie contengono acidi nocivi per la salute. Se ingerite, le batterie possono essere mortali. Se una batteria venisse ingerita, potrebbe causare gravi ustioni e portare alla morte nel giro di due ore. Se si sospetta che una batteria sia stata ingerita o inserita nel corpo in altra maniera, consultare immediatamente un medico.
- Non gettare le batterie nel fuoco, non polarizzarle in maniera scorretta, non smontarle e non cercare di ricaricarle. Pericolo di esplosione!
- Sostituite quanto prima le batterie quasi scariche, in modo da evitare che si scarichino completamente. Non utilizzate mai contemporaneamente batterie usate e batterie nuove né batterie di tipi diversi.
- Quando si maneggiano batterie esaurite indossare sempre guanti resistenti alle sostanze chimiche e occhiali di protezione.

**Avvertenze sulla sicurezza del prodotto!**

- Non esporre l'apparecchio a temperature estreme, vibrazioni e urti.
- Proteggere dall'umidità.
- Il trasmettitore è resistente agli spruzzi d'acqua, ma non impermeabile. Se volete utilizzare il trasmettitore all'aperto, cercare un luogo ombreggiato e al riparo dalla pioggia per il trasmettitore.

**LARGO – Stazione meteorologica radiocontrollata****5. Componenti e tasti****5.1 Stazione base****A: Display (Fig. 1):**

- A 1:** Previsioni del tempo con simboli e indicatore della tendenza
- A 2:** Pressione atmosferica assoluta o relativa con valori precedenti (12 ore)
- A 3:** Diagramma delle ultime 12 ore
- A 4:** Orologio con secondi
- A 5:** Simbolo della ricezione del segnale DCF
- A 6:** Simbolo DST (Daylight Saving Time – ora legale)
- A 7:** Simbolo della sveglia
- A 8:** Simbolo snooze
- A 9:** Data e giorno della settimana
- A 10:** Ora del sorgere e del tramonto solare
- A 11:** Posizione
- A 12:** Indicazione delle maree
- A 13:** Fasi lunari
- A 14:** Temperatura e umidità interna
- A 15:** Livello di comfort
- A 16:** Temperatura e umidità esterna
- A 17:** Indicazione massima/minima
- A 18:** Simbolo della batteria della stazione base
- A 19:** Simbolo della batteria del trasmettitore
- A 20:** Indicatori di tendenza
- A 21:** Numero di canale e simbolo della ricezione
- A 22:** Allarme temperatura
- A 23:** Simbolo del gelo

B: Tasti (Fig. 2+3):

- B 1:** Tasto **MODE**
- B 3:** Tasto –
- B 5:** Tasto **HISTORY ABS/REL**
- B 7:** Tasto **SNOOZE/LIGHT**

- B 2:** Tasto +
- B 4:** Tasto **CH**
- B 6:** Tasto **CITY**

①

LARGO – Stazione meteorologica radiocontrollata**C: Struttura esterna (Fig. 2):****C 1:** Vano batteria**C 2:** Supporto**5.2 Trasmettitore (Fig. 3):****D 1:** Lampada di segnalazione a LED**D 2:** Sistema di montaggio a parete**D 3:** Vano batteria**D 4:** Commutatore 1-2-3**D 5:** Tasto **TX****6. Messa in funzione****6.1 Inserire le batterie**

- Posizionare la stazione base e il trasmettitore su un tavolo ad una distanza di circa 1,5 metri l'uno dall'altro. Tenerli lontano da eventuali fonti di interferenza (dispositivi elettronici e impianti radio).
- Aprire il vano batteria del trasmettitore.
- Inserire due batterie nuove tipo AA da 1,5 V, rispettando le corrette polarità.
- Richiudere di nuovo con cura il vano batteria.
- Aprire il vano batteria della stazione base e inserire due batterie nuove tipo AA da 1,5 V. Accertarsi di aver rispettato la corretta polarità. Viene emesso un breve segnale acustico e tutti i segmenti appaiono brevemente. Richiudere il coperchio.
- Sul display della stazione base appare la temperatura interna e l'umidità.

6.2 Ricezione di valori esterni

- La stazione base inizia a ricevere i valori esterni. Il simbolo della ricezione del segnale DCF lampeggia. Quando la ricezione è avvenuta con successo, vengono visualizzati la temperatura e l'umidità esterna nel display della stazione base.
- Se non si ricevono i valori esterni, sul display viene visualizzato "- -". Controllare le batterie e riprovare di nuovo. Rimuovere eventuali fonti di interferenza.
- Se la stazione base ha ricevuto l'ora radiocontrollata è possibile avviare l'inizializzazione manualmente. Tenere premuto il tasto **CH** della stazione base per due secondi. Il trasmettitore (canale) registrato viene cancellato.
- Premere il tasto **TX** nel vano batteria del trasmettitore. Il trasferimento dei dati ha luogo immediatamente e, se eseguito correttamente, viene confermato con un bip da parte della stazione base.

①

LARGO – Stazione meteorologica radiocontrollata**6.3 Ricezione dell'ora radiocontrollata**

- Dopo il completamento della ricerca del trasmettitore (dopo 3 minuti), l'apparecchio inizia la ricerca del segnale DCF (segnale radio) e il simbolo di ricezione DCF lampeggia.
- Se il codice dell'ora è stato ricevuto entro 3-12 minuti, l'ora radiocontrollata, la data e il simbolo della ricezione del segnale DCF sono costantemente visualizzati sul display.
- È possibile avviare l'inizializzazione manualmente.
- Tenere premuto contemporaneamente il tasto + e -.
- Il simbolo della ricezione del segnale DCF lampeggia.
- La ricezione del segnale DCF avviene ogni ora dalle 01:00 fino alle 05:00 del mattino. Se la ricezione non è avvenuta con successo alle 05:00, la ricezione successiva avviene di nuovo alle 01:00 del mattino.
- Nel caso in cui l'orologio non riesca a ricevere il segnale DCF (a causa di guasti, della distanza di trasmissione, ecc.), l'ora può essere impostata manualmente. L'orologio funziona come un normale orologio al quarzo (vedi: Impostazioni manuali).
- Ci sono 4 differenti simboli di ricezione:



- Simbolo onde radio lampeggiante - Ricezione attiva
- Simbolo onde radio acceso - Ricezione molto buona
- Solo torre - Nessuna ricezione DCF
- Nessun simbolo - Impostare l'ora in modo manuale

6.4 Indicazione per la ricezione dell'ora radiocontrollata

L'ora viene trasmessa da un orologio atomico al cesio gestito dal Physikalisch Technische Bundesanstalt di Braunschweig. La deviazione è inferiore a 1 secondo in un milione di anni. L'ora è codificata e trasmessa da Mainflingen vicino Francoforte con un segnale a frequenza DCF-77 (77,5 kHz) entro un raggio di 1.500 km. L'orologio radiocontrollato riceve il segnale e lo converte per visualizzare l'ora precisa. Anche il passaggio tra ora solare e ora legale è automatico. Durante il periodo estivo sul display appare DST. La qualità della ricezione dipende molto dalla posizione geografica. In circostanze normali e in assenza di problemi di ricezione dovrebbe avvenire entro un raggio di 1.500 km da Francoforte.

Rispettate le norme elencate qui di seguito:

- La distanza raccomandata da qualsiasi fonte di interferenza come monitor di computer o televisori deve essere di almeno 1.5 - 2m.

①

LARGO – Stazione meteorologica radiocontrollata

- All'interno di strutture in cemento armato (seminterrati, sovrastrutture) la ricezione del segnale è naturalmente più debole. In casi estremi si consiglia di sistemare l'unità vicino ad una finestra per ottenere una migliore ricezione del segnale.
- Durante le ore notturne, le interferenze dovute ad agenti atmosferici sono normalmente meno influenti e la ricezione è possibile nella maggior parte dei casi. Una singola ricezione giornaliera è sufficiente a garantire la precisione e a mantenere la deviazione al di sotto di un secondo.

7. Uso

- Tenere premuto il tasto + o – nella modalità impostazione per procedere velocemente.
- L'apparecchio esce automaticamente dalla modalità impostazione se non si preme alcun tasto per più di 15 secondi.

7.1 Impostazione manuale

- Tenere premuto per tre secondi il tasto **MODE**. 24h (predefinita) lampeggia, ed è possibile impostare il sistema orario di 12 o 24 ore con il tasto + o –. Premendo il tasto **MODE** è possibile modificare uno dopo l'altro le impostazioni per l'unità di temperatura (impostazione predefinita: °C), l'unità della pressione atmosferica (impostazione predefinita: hPA), ore, minuti, anno, mese, giorno e la lingua per il giorno della settimana (GE - predefinito) e installare con il tasto + o –.
- Confermare con il tasto **MODE**.
- In caso di corretta ricezione del segnale DCF, l'ora impostata in modalità manuale viene sostituita.

7.1.1 Impostazione del display 12 o 24 ore

- In modalità di impostazione è possibile impostare il sistema orario di 12 o 24 ore.
- Nel formato 12 ore compare AM (prima di mezzogiorno) e PM (dopo mezzogiorno) sul display.

7.1.2 Impostazione della visualizzazione della temperatura

- In modalità impostazione è possibile scegliere fra la visualizzazione della temperatura in °C (gradi Celsius) o °F (gradi Fahrenheit).

7.1.3 Impostazione della visualizzazione della pressione atmosferica

- In modalità impostazione è possibile scegliere fra la visualizzazione della pressione atmosferica in hPA o inHg.

①

LARGO – Stazione meteorologica radiocontrollata**7.1.4 Impostazione del fuso orario per l'ora DCF**

- In modalità impostazione è possibile effettuare la correzione del fuso orario (+2/-2).
- La correzione del fuso orario è attiva dove è possibile ricevere il segnale DCF ma il fuso orario differisce da quello tedesco (ad esempio, +1 = un'ora dopo).

7.1.5 Impostazione della lingua per il giorno della settimana

- In modalità impostazione è possibile impostare la lingua per il giorno della settimana: Tedesco (GE), Inglese (EN), Italiano (IT), Francese (FR) e Spagnolo (SP).

8. Retroilluminazione

- Premere il tasto **SNOOZE/LIGHT**, per attivare la retroilluminazione dopo 5 secondi.

9. Funzione sveglia**9.1 Impostazione dell'ora della sveglia**

- Premere il tasto **MODE** in modalità normale per attivare la modalità della sveglia 1.
- A1 e 0:00 (predefinito) o l'ultima ora della sveglia impostata viene visualizzato sul display.
- Tenere premuto il tasto **MODE**.
- L'indicazione dell'ora lampeggia.
- Impostare con il tasto + o – le ore.
- Confermare con il tasto **MODE** e inserire i minuti procedendo nello stesso modo.
- Premere nuovamente il tasto **MODE**.
- Sul display viene visualizzato l'ora attuale.
- Premere due volte il tasto **MODE** in modalità normale per attivare la modalità della sveglia 2.
- Impostare l'orario della seconda sveglia (A2) nello stesso modo.
- Premere il tasto + in modalità della sveglia per disattivare o attivare la funzione sveglia corrispondente.
- Il simbolo della sveglia corrispondente scompare/appare.
- Quando l'orario di allarme inserito viene raggiunto, la sveglia comincia a suonare.
- Il simbolo della sveglia lampeggia.
- Se non viene interrotto, il segnale si disattiva automaticamente dopo due minuti e si riattiva nuovamente alla stessa ora di sveglia.
- Premere un tasto a piacere (ad eccezione il tasto **SNOOZE/LIGHT**) per arrestare l'allarme.

**LARGO – Stazione meteorologica radiocontrollata**

- Per attivare la funzione snooze, premere il tasto **SNOOZE/LIGHT**.
- Quando la funzione snooze è attivata, Zz lampeggia.
- Il suono della sveglia verrà interrotto per 5 minuti.

10. Temperatura e umidità**10.1 Valori massimi e minimi**

- Premere il tasto **+** nella modalità normale.
- Sul display appare MAX.
- Vengono visualizzate la temperatura massima e l'umidità massima dell'aria esterne e interne raggiunte dopo l'ultimo azzeramento.
- Premere nuovamente il tasto **+**.
- Sul display appare MIN.
- Vengono visualizzate la temperatura minima e l'umidità minima dell'aria esterne e interne raggiunte dopo l'ultimo azzeramento.
- Per tornare alla visualizzazione dei valori attuali, premere ancora una volta il tasto **+**.
- Tenere premuto il tasto **+** per 2 secondi durante la visualizzazione dei valori massimi e minimi per riportare manualmente la visualizzazione ai valori attuali.

10.2 Freccia della tendenza

- La freccia della tendenza mostra se la temperatura e l'umidità sono in aumento, in discesa o stazionarie.

10.3 Livello di comfort

- Sul display appare la visualizzazione del livello di confort del locale:

Indicazione	Campo di misura - temperatura	Campo di misura - umidità
DRY		< 39% RH
COMFORT	20 °C... 28 °C	40% RH...70% RH
WET		> 70% RH
Nessuna indicazione	<20°C, >28°C	40%RH...70%RH

**LARGO – Stazione meteorologica radiocontrollata****11. Allarme temperatura esterna****11.1 Impostazione dei limiti di allarme**

- Selezionate con il tasto **CH** il trasmettitore.
- Tenere premuto il tasto **-** nella modalità normale.
- e 70°C (predefinito) o il limite superiore impostato della temperatura esterna vengono visualizzati sul display.
- Impostare con il tasto **+** o **-** il limite massimo desiderato.
- Confermare con il tasto **MODE**.
- e -50°C (predefinito) o il limite inferiore impostato della temperatura esterna vengono visualizzati sul display.
- Impostare con il tasto **+** o **-** il limite inferiore desiderato.
- Confermare con il tasto **MODE**.
- In caso di allarme il corrispondente simbolo lampeggia e un allarme suonerà ogni minuto
- Spegnerlo il segnale acustico con il tasto **SNOOZE/LIGHT**.
- La visualizzazione della temperatura continua a lampeggiare finché la temperatura misurata è all'interno dei limiti dei limiti di allarme.

11.2 Allarme gelo

- Se il trasmettitore misura una temperatura esterna di -1°C ... 3°C, sul display appare il simbolo gelo .

11.3 Attivare e disattivare l'allarme temperatura e l'allarme gelo

- Premere il tasto **-** nella modalità normale.
- Sul display vengono visualizzati , , o nessun simbolo della sveglia.

12. Previsioni del tempo

①

LARGO – Stazione meteorologica radiocontrollata

- La stazione meteorologica visualizza cinque simboli meteo diversi: soleggiato, parzialmente nuvoloso, coperto, pioggia e neve, (temperatura esterna < 0°C), piovoso.
- La previsione tramite l'indicazione del simbolo si riferisce ad un periodo di tempo di 12 ore e indica solo una tendenza atmosferica. Se ad esempio in questo momento è nuvoloso e viene segnalata pioggia, non si tratta di un funzionamento difettoso dell'apparecchio, bensì di una indicazione che la pressione dell'aria è scesa e c'è da aspettarsi un peggioramento del tempo, anche se non necessariamente la pioggia. La precisione è circa del 70 %.
- Il simbolo del sole viene visualizzato durante la notte se vi è una notte stellata.

Suggerimento!

- Si prega di notare che il simbolo della previsione diviene più preciso con l'uso. Il simbolo della previsione è attivo sin dall'inizio, ma l'affidabilità delle previsioni aumenta con la quantità dei dati raccolti.

13. Impostazione della pressione atmosferica

- Tenere premuto il tasto **HISTORY ABS/REL** nella modalità normale per tre secondi per ritornare alla modalità di impostazione della pressione atmosferica.
- Premere il tasto + o – per commutare la pressione atmosferica relativa ("Rel") o assoluta ("Abs").
- Confermare con il tasto **HISTORY ABS/REL**.
- In caso di selezione della pressione atmosferica relativa (scelta consigliata), il valore della pressione atmosferica inizia a lampeggiare. Mentre lampeggia, potete impostare il valore con il tasto + o –.
- La pressione atmosferica relativa si riferisce al livello del mare e deve essere impostata in base all'altitudine della località in questione. Informarsi sull'attuale pressione atmosferica del territorio in questione (valore fornito dall'ufficio meteorologico, Internet, ottici, colonnine meteo tarate presenti su edifici pubblici, aeroporti).
- Confermare con il tasto **HISTORY ABS/REL**.
- Premere il tasto **HISTORY ABS/REL** nella modalità normale per visualizzare i valori della pressione atmosferica delle ultime 12 ore (indicazione: 0, -1, -2...-12).

①

LARGO – Stazione meteorologica radiocontrollata**13.1 Freccia della tendenza meteorologica**

- La freccia della tendenza mostra se la pressione atmosferica è in aumento, in discesa o stazionaria.

13.2 Schema pressione atmosferica

- Il display grafico mostra l'andamento della pressione atmosferica delle ore 12 trascorse.

14. Sole e luna**14.1 Ora del sorgere e del tramonto solare****14.1.1 Selezione della città**

- Premere il tasto **CITY** in modalità normale per ritornare alla modalità di impostazione.
- Il codice della città inizia a lampeggiare. Usare il tasto + o – per selezionare la città.
- Si può scegliere fra 160 città. Consulta l'elenco alla fine di questo manuale per i codici di tutte le città.
- Confermare con il tasto **CITY**.

14.1.2 Impostare la posizione manualmente

- Tenere premuto il tasto **CITY** per inserire la posizione individualmente.
- L'indicazione "-- --" appare e "--" lampeggia.
- Impostate con il tasto + o – la prima lettera della vostra città.
- Confermare con il tasto **CITY**. Impostate allo stesso modo la seconda e la terza lettera.
- Premendo il tasto **CITY** è possibile modificare uno dopo l'altro le impostazioni per il fuso orario (impostazione predefinita: 1:00), la longitudine (E = est) e la latitudine (N = nord) e impostare con il tasto + o –.
- Confermare con il tasto **CITY**.

14.1.3 Impostazione del fuso orario per l'ora del sorgere e del tramonto solare

- In modalità di impostazione è possibile effettuare la correzione del fuso orario rispetto a GMT (Greenwich Mean Time) con il tasto + o –.
- Ricezione del segnale radio DCF: 1:00 (predefinito).
- Impostazione manuale dell'ora: CET 01:00 (predefinito), ora estiva 2:00.

LARGO – Stazione meteorologica radiocontrollata**14.2 Fasi lunari**

- Sul display vengono visualizzate la fase lunari attuali:

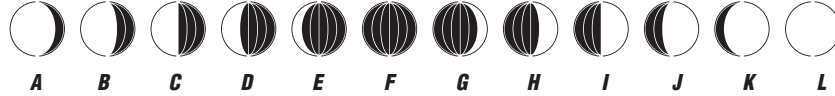

- | | | |
|---------------------------|---------------------------|-------------------------|
| A: Luna calante | B: Luna calante | C: Ultimo quarto |
| D: Falce calante | E: Falce calante | F: Luna nuova |
| G: Falce crescente | H: Falce crescente | I: Primo quarto |
| J: Luna crescente | K: Luna crescente | L: Luna piena |

14.2.1 Indicazione delle maree

- TIDE LO – bassa
- TIDE MID – media
- TIDE HI – alta

15. Trasmettitori esterni addizionali

- Se si desidera collegare più trasmettitori, scegliere un diverso canale per ciascun trasmettitore con l'interruttore a scorrimento CH1/2/3 presente nel vano batteria del trasmettitore. Inserire due batterie nuove tipo AA da 1,5 V, rispettando le corrette polarità. Ponete in funzione la stazione base o avviate la sintonizzazione manuale.
- Selezionate con il tasto **CH** il corrispondente trasmettitore.
- Tenere premuto il tasto **CH** della stazione base per due secondi. Il trasmettitore (canale) registrato viene cancellato.
- Premere il tasto **TX** nel vano batteria del trasmettitore. Il trasferimento dei dati ha luogo immediatamente e, se eseguito correttamente, viene confermato con un bip da parte della stazione base.
- I valori esterni e il numero di canale vengono visualizzati nella stazione base. Se si dispone di più di un trasmettitore collegato, è possibile passare da un canale (1-3) all'altro con il tasto **CH** della stazione base.

LARGO – Stazione meteorologica radiocontrollata

- È possibile impostare anche un cambio canale automatico. Dopo l'ultimo trasmettitore registrato (1 - 3), alla ripetuta pressione del tasto **CH** viene visualizzato il simbolo del cerchio per il cambio automatico di canale. Premere nuovamente il tasto per spegnere la funzione.
- Dopo la corretta messa in funzione del trasmettitore esterno, chiudere il coperchio della batteria.

16. Posizionamento e fissaggio della stazione base e del trasmettitore esterno

- Posizionare la stazione base nella posizione desiderata. Evitare l'installazione in prossimità di altri apparecchi elettrici (televisori, computer, cellulari) e oggetti metallici pesanti.
- Con le alette di fissaggio sul retro della trasmettitore essere fissati alla parete. Cercate un luogo ombreggiato e al riparo dalla pioggia per il trasmettitore. (La luce diretta del sole falsifica la misurazione e l'umidità costante sforza inutilmente le componenti elettroniche).
- Verificare se il trasferimento dei valori di misura alla stazione base da parte del trasmettitore situato nel luogo cui esso è destinato ha luogo correttamente (raggio d'azione in campo libero circa 100 metri). In caso di pareti spesse, in particolare con parti metalliche, il raggio d'azione del trasmettitore potrà ridursi notevolmente.
- Se necessario, cercate nuove posizioni per il trasmettitore e/o la stazione base.

17. Cura e manutenzione

- Per pulire i dispositivi utilizzare solo un panno morbido leggermente inumidito. Non usare solventi o abrasivi.
- Rimuovere le batterie, se non si utilizza i dispositivi per un periodo prolungato.
- Collocare i dispositivi in un luogo asciutto.

17.1 Sostituzione delle batterie

- Quando il simbolo della batteria appare nella linea del display di un canale, cambiare le batterie nel trasmettitore rispettive.
- Cambiare le batterie della stazione base se il simbolo della batteria appare sul display dei valori interni.
- **Attenzione:**
Dopo aver sostituito le batterie è necessario ristabilire il contatto tra i trasmettitori e la stazione base, pertanto cambiate sempre le batterie contemporaneamente in tutti i dispositivi oppure avviate manualmente la ricerca del trasmettitore.

I

LARGO – Stazione meteorologica radiocontrollata**18. Guasti**

Problema	Risoluzione del problema
Nessuna indicazione	→ Inserire le batterie rispettando le corrette polarità → Sostituire le batterie
Nessuna ricezione del trasmettitore Indicazione "--,-"	→ Nessun trasmettitore installato → Controllare le batterie del trasmettitore (non utilizzare le batterie ricaricabili!) → Riavviate la stazione base secondo le istruzioni → Avviate l'inizializzazione del trasmettitore manuale: Prima tenere premuto per 2 secondi il tasto CH della stazione base e quindi premere il tasto TX del trasmettitore → Cercate nuove posizioni per i trasmettitori e/o la stazione base. → Diminuite la distanza tra i trasmettitori e la stazione base → Eliminare fonti di interferenza
Nessun ricezione del segnale DCF	→ Premere contemporaneamente il tasto + e - per avviare l'inizializzazione manualmente → Attendere il tentativo notturno di ricezione → Cercare nuove posizioni per il dispositivo → Eliminare fonti di interferenza → Riavviate il dispositivo secondo le istruzioni → Impostare manualmente l'ora
Ora del sorgere e del tramonto solare non corretta	→ Correzione del fuso orario (vedi 14.1.3)
Indicazione non corretta	→ Sostituire le batterie → Riavviate il dispositivo secondo le istruzioni

19. Smaltimento

Questo prodotto è stato realizzato utilizzando materiali e componenti di alta qualità che possono essere riciclati e riutilizzati.

I

LARGO – Stazione meteorologica radiocontrollata

È assolutamente vietato gettare le batterie tra i rifiuti domestici. In qualità di consumatori, siete tenuti per legge a consegnare le batterie usate al negoziante o ad altri enti preposti al riciclaggio in conformità alle vigenti disposizioni nazionali o locali, ai fini di uno smaltimento ecologico.

Le sigle dei metalli pesanti contenuti sono:
Cd=cadmio, Hg=mercurio, Pb=piombo



Questo apparecchio è etichettato in conformità alla Direttiva UE sullo smaltimento delle apparecchiature elettriche ed elettroniche (WEEE).

Questo prodotto non deve essere smaltito insieme ai rifiuti domestici. Il consumatore è tenuto a consegnare il vecchio apparecchio presso un punto di raccolta per lo smaltimento di apparecchiature elettriche ed elettroniche ai fini di uno smaltimento ecologico.

20. Dati tecnici**Stazione base**

Campo di misura - temperatura	0°C...50°C (32°F...122°F)
Umidità	20%...95% RH
Risoluzione	0,1°C (0,1°F) e 1% RH
Pressione atmosferica	850 ... 1050 hPa
Alimentazione	Batterie: 3 x AA da 1,5 V (non incluse) Utilizzare batterie alcaline
Dimensioni esterne	130 x 60 x 132 mm
Peso	239 g (solo apparecchio)

Trasmettitore

Campo di misura - temperatura	-40 °C... 60 °C (-40 °F ... 140 °F)
-------------------------------	-------------------------------------

LARGO – Stazione meteorologica radiocontrollata

Umidità	20%...95% RH
Risoluzione	0,1 °C (0,1 °F) e 1% RH
Raggio d'azione	ca. 100 metri al massimo
Frequenza di trasmissione	433 MHz
Massima potenza a radiofrequenza trasmessa	< 10mW
Alimentazione	Batterie: 2 x AA da 1,5 V (non incluse) Utilizzare batterie alcaline
Dimensioni esterne	40 x 21 x 130 mm
Peso	47 g (solo apparecchio)

È vietata la pubblicazione delle presenti istruzioni o di parti di esse senza una precedente autorizzazione della TFA Dostmann. I dati tecnici corrispondono allo stato del prodotto al momento della stampa e possono cambiare senza preavviso.

È possibile trovare dati tecnici e informazioni aggiornate sul prodotto inserendo il numero di articolo sul nostro sito.

Dichiarazione di conformità UE

Il fabbricante, TFA Dostmann, dichiara che il tipo di apparecchiatura radio 35.1145 è conforme alla direttiva 2014/53/UE. Il testo completo della dichiarazione di conformità UE è disponibile al seguente indirizzo Internet: www.tfa-dostmann.de/service/downloads/ce

www.tfa-dostmann.de

E-Mail: info@tfa-dostmann.de

TFA Dostmann GmbH & Co.KG, Zum Ottersberg 12, D-97877 Wertheim, Germania

12/20

LARGO – Radiografisch weerstation

Hartelijk dank dat u voor dit apparaat van de firma TFA hebt gekozen.

1. Voordat u met het apparaat gaat werken

- **Leest u a.u.b. de gebruiksaanwijzing aandachtig door.**
Zo raakt u vertrouwd met uw nieuw apparaat en leert u alle functies en onderdelen kennen, komt u belangrijke details te weten met het oog op het in bedrijf stellen van het apparaat en de omgang ermee en krijgt u tips voor het geval van een storing.
- **Door rekening te houden met wat er in de handleiding staat, vermijdt u ook beschadigingen van het product en riskeert u niet dat uw wettelijke rechten door verkeerd gebruik niet meer gelden.**
- **Voor schade die wordt veroorzaakt doordat u geen rekening houdt met de handleiding aanvaardt wij geen aansprakelijkheid.**
- **Ook zijn wij niet verantwoordelijk voor verkeerde metingen en de mogelijke gevolgen die daaruit voortvloeien.**
- **Volg in elk geval de veiligheidsinstructies op !**
- **Deze gebruiksaanwijzing goed bewaren a.u.b.!**

2. Levering

- Radiografisch weerstation
- Thermo-hygro zender (cat.-nr. 30.3221.02)
- Gebruiksaanwijzing

3. Hoe u uw nieuw apparaat kunt gebruiken en alle voordelen ervan in één oogopslag

- Buitentemperatuur en luchtvochtigheid door draadloze buitenzender (433 MHz), zendbereik maximaal 100 meter (vrijveld)
- Werkt met maximaal 3 buitenzenders, ook voor klimaatcontrole van afgelegen ruimtes, b.v. kinderkamer, wijnkelder
- Binnentemperatuur en luchtvochtigheid
- Tendenspijlen en min/max waarden
- Weersverwachting met symbolen en luchtdruktendens
- Absolute of relatieve luchtdruk
- Grafiek en geheugen van de afgelopen 12 uren
- Zendergestuurde tijd met weekdag en datum
- Twee verschillende wektijden, snooze-functie

NL

LARGO – Radiografisch weerstation

- *Tijdzone en handmatige tijdsinstelling mogelijk*
- *Tijdstip van zonsopgang en zonsondergang*
- *Maanstand*
- *Achtergrondverlichting*
- *Om neer te zetten*

4. Voor uw veiligheid

- *Het product is uitsluitend geschikt voor de hierboven beschreven doeleinden. Gebruik het product niet anders dan in deze handleiding is aangegeven.*
- *Het eigenmachtig repareren, verbouwen of veranderen van het apparaat is niet toegestaan.*

**Voorzichtig!
Kans op letsel:**

- *Bewaar de apparaten en de batterijen buiten de reikwijdte van kinderen.*
- *Batterijen bevatten zuren die de gezondheid schaden. Het inslikken van batterijen kan levensgevaarlijk zijn. Als een batterij wordt ingeslikt, kan dit binnen 2 uur tot ernstige interne brandwonden en tot fataal letsel leiden. Als u denkt dat de batterijen zijn ingeslikt of in een willekeurig lichaamsdeel terecht zijn gekomen, dient u onmiddellijk medische hulp te zoeken.*
- *Batterijen niet in het vuur gooien, niet kortsluiten, niet uit elkaar halen of opladen. Kans op explosie!*
- *Zwakke batterijen moeten zo snel mogelijk worden vervangen om lekkage van de batterijen te voorkomen. Gebruik nooit tegelijkertijd oude en nieuwe batterijen of batterijen van een verschillend type.*
- *Draag handschoenen die bestand zijn tegen chemicaliën en een beschermbril wanneer u met uitgelopen batterijen hanteert!*

**Belangrijke informatie voor de productveiligheid!**

- *Stel het apparaat niet bloot aan extreme temperaturen, trillingen en schokken.*
- *Tegen vocht beschermen.*
- *De zender is tegen spatwater beschermd maar niet waterdicht. Zoek een tegen regen beschermde plaats uit voor de buitenzender.*

LARGO – Radiografisch weerstation

NL

5. Onderdelen en toetsen**5.1 Basisapparaat****A: Display (Fig. 1):**

- A 1:** Weersverwachting met symbolen
- A 2:** Absolute of relatieve luchtdruk met vroegere waarden (12 uren)
- A 3:** Grafiek van de afgelopen 12 uren
- A 4:** Tijd met seconden
- A 5:** DCF-ontvangstsymbool
- A 6:** DST symbool
- A 7:** Alarmsymbool
- A 8:** Snoozesymbool
- A 9:** Datum en weekdag
- A 10:** Tijdstip van zonsopgang en zonsondergang
- A 11:** Locatie
- A 12:** Getijdenweergave
- A 13:** Maanstand
- A 14:** Binnentemperatuur en luchtvochtigheid
- A 15:** Behaaglijkheidsgraad
- A 16:** Buitentemperatuur en luchtvochtigheid
- A 17:** Maximum/minimum-indicatie
- A 18:** Batterijsymbool voor basisapparaat
- A 19:** Batterijsymbool voor zender
- A 20:** Tendenspijlen
- A 21:** Kanaalnummer met ontvangstsymbool
- A 22:** Temperatuuralarm
- A 23:** Vorst symbool

B: Toetsen (Fig. 2+3):

- B 1:** **MODE** toets
- B 3:** **-** toets
- B 5:** **HISTORY ABS/REL** toets
- B 7:** **SNOOZE/LIGHT** toets
- B 2:** **+** toets
- B 4:** **CH** toets
- B 6:** **CITY** toets

NL

LARGO – Radiografisch weerstation**C: Behuizing (Fig. 2):****C 1:** Batterijvak**C 2:** Standaard**5.2 Zender (Fig. 3):****D 1:** LED signaallamp**D 2:** Wandbevestiging**D 3:** Batterijvak**D 4:** 1-2-3 schuifschakelaar**D 5:** TX toets**6. Inbedrijfstelling****6.1 Plaatsen van de batterijen**

- Leg de apparaten op een afstand van ca. 1,5 meter van elkaar op een tafel. Vermijd de nabijheid van eventuele stoorbronnen (elektronische apparaten en zendergestuurde installaties).
- Open het batterijvak van de zender.
- Plaats er twee nieuwe batterijen 1,5 V AA in. Batterijen met de juiste poolrichting plaatsen.
- Sluit het batterijvak weer zorgvuldig.
- Open het batterijvak van het basisapparaat en plaats er drie nieuwe batterijen 1,5 V AA in. Let op de juiste polariteit bij het plaatsen van de batterijen. U hoort een kort signaal en alle segmenten van het scherm verschijnen kort. Sluit het batterijvak weer.
- Op het display van het basisapparaat verschijnt de binnentemperatuur en de binnenluchtvochtigheid.

6.2 Ontvangst van de buitenwaarden

- Het basisapparaat probeert de buitenwaarden te ontvangen. Het ontvangtsymbool knippert. Is de ontvangst geslaagd, verschijnt de buitentemperatuur en luchtvochtigheid op het display.
- Worden de buitenwaarden niet ontvangen, verschijnt „- -“ op het display. Test de batterijen en begin opnieuw. Verwijder eventuele stoorbronnen.
- Zodra het basisapparaat de zendergestuurde tijd ontvangt kunt u de initiatie ook handmatig starten. Houdt de **CH** toets op het basisapparaat twee seconden ingedrukt. De geregistreerde buitenzender (kanaal) wordt gewist.
- Druk op de **TX** toets in het batterijvak van de zender. De overdracht van de gegevens vindt direct plaats en wordt bij succesvol ontvangst door middel van een pieptoon door het basisapparaat bevestigd.

LARGO – Radiografisch weerstation

NL

6.3 Ontvangst van de zendergestuurde tijd

- Nadat het apparaat het zoeken naar de zender heeft afgerond, begint het apparaat na 3 minuten met het scannen van het DCF-sigitaal (radio klok) en het DCF-ontvangtsymbool knippert.
- Als na 3-12 minuten de ontvangst succesvol is, verschijnt de zendergestuurde tijd, de datum en het DCF-ontvangtsymbool permanent op het display.
- U kunt de initiatie ook handmatig starten.
- Druk gelijktijdig op de + en - toets.
- Het DCF-ontvangtsymbool knippert.
- Het DCF-sigitaalontvangst vindt elk uur tussen 1:00 en 5:00 uur 's morgens plaats. Is het ook om 5:00 uur niet gelukt, dan probeert het DCF-sigitaal het de volgende dag om 1:00 uur opnieuw.
- Als de zendergestuurde klok geen DCF-sigitaal ontvangt (wegens storingen, afstand, enz.), kunt u de tijd ook handmatig instellen. Het DCF-ontvangtsymbool verdwijnt en de klok werkt dan als een gewone kwartsklok (zie: manuele instellingen).
- Er zijn 4 verschillende radiografische ontvangtsymbolen:
 - De radio golven knipperen - ontvangst is actief
 - De radio golven blijven staan - ontvangst is goed
 - Alleen zendmast - geen ontvangst
 - Geen symbool - tijd werd handmatig ingesteld

**6.4 Aanwijzing voor de ontvangst van de zendergestuurde tijd**

De tijdbasis voor de zendergestuurde tijd is een cesium-atoomklok van het Physikalisch Technische Bundesanstalt Braunschweig. Met een afwijking van minder dan 1 seconde in één miljoen jaar. De tijd is gecodeerd en wordt vanuit Mainflingen in de buurt van Frankfurt aan de Main door een DCF-77 (77,5 kHz) frequentiesigitaal uitgezonden met een bereik van ongeveer 1500 km. Uw zendergestuurde klok ontvangt dit sigitaal en zet het om in de precieze tijd. Zelfs de overgang van zomer- naar wintertijd gebeurt automatisch. Gedurende de zomertijd verschijnt DST op het display. De kwaliteit van de ontvangst hangt in belangrijke mate af van de geografische ligging. Normaliter zouden er binnen een straal van 1.500 km rondom Frankfurt geen ontvangstproblemen mogen zijn.

(NL)

LARGO – Radiografisch weerstation**Let dan op de volgende stappen:**

- De afstand van mogelijke storingsbronnen zoals computerbeeldschermen of tv-toestellen dient tenminste 1,5 à 2 meter te zijn.
- In ruimten met gewapend beton (kelders, torenflats) wordt het signaal uiteraard verzwakt ontvangen. In extreme gevallen is het aan te bevelen, het toestel dicht bij het raam te zetten en / of u draait het apparaat om een beter ontvangst te verkrijgen.
- 's Nachts zijn atmosferische storingen over het algemeen minder ernstig en is ontvangst in de meeste gevallen wel mogelijk. Eén enkel ontvangst per dag is voldoende om de tijdsafwijking onder 1 seconde te houden.

7. Bediening

- Houdt de + of – toets in de overeenkomstige instelmodus ingedrukt en u komt in de snelloop.
- Het apparaat verlaat automatisch de instelmodus, als er langer dan 15 seconden geen toets wordt ingedrukt.

7.1 Manuele instellingen

- Druk op de **MODE** toets en houdt deze drie seconden ingedrukt. 24 Hr (standaardinstelling) verschijnt op het display. In de instelmodus kunt u het 12- of 24-uurtijdsysteem met de + of – toets selecteren. Druk nog eens op de **MODE** toets, dan kunt u zich begeven naar de weergave van de temperatuureenheid (°C - standaardinstelling) en de luchtdrukeenheid (hPA - standaardinstelling), de tijdzone (00 - standaardinstelling), de uren, de minuten, het jaar, de maand, de dag en de taalinstelling voor de weekdag (GE - standaardinstelling) en met de + of – toets instellen.
- Bevestig met de **MODE** toets.
- Is de ontvangst van het DCF signaal geslaagd, wordt de handmatig ingestelde tijd overgeschreven.

7.1.1 Instelling van de 12- of 24 uurtijdsysteem

- In de instelmodus kunt u tussen de weergave van de 24- of de 12-uurtijdsysteem kiezen.
- Bij het 12-uren-systeem verschijnt op het display AM (voor 12 h) en PM (na 12h).

7.1.2 Instelling van de temperatuureenheid

- In de instelmodus kunt u tussen de weergave van de temperatuur in °C (graden Celsius) of °F (graden Fahrenheit) kiezen.

(NL)

LARGO – Radiografisch weerstation**7.1.3 Instelling van de luchtdrukeenheid**

- In de instelmodus kunt u tussen de weergave van de luchtdruk in hPA of inHg kiezen.

7.1.4 Instelling van de tijdzone voor de DCF tijd

- In de instelmodus kunt u een correctie van de tijdzone (+2/-2) maken.
- Instellen van een correctie voor de tijdzone is vereist wanneer het DCF-signaal wel kan worden ontvangen, maar de tijdzone van de DCF tijd afwijkt (bijvoorbeeld, +1 = één uur later).

7.1.5 Taalinstelling voor de weekdag

- In de instelmodus kunt u tussen de taal voor de weekdagen kiezen: Duits (GE), Engels (EN), Italiaans (IT), Frans (FR) en Spaans (SP).

8. Achtergrondverlichting

- Druk op de **SNOOZE/LIGHT** toets en de achtergrondverlichting gaat gedurende 5 seconden branden.

9. Alarm functie**9.1 Instelling van de alarmtijd**

- Druk op de **MODE** toets in de normaalmodus, om in de wektijdmodus 1 te komen.
- A1 en 0:00 (standaardinstelling) of de laatst ingestelde wektijd verschijnen op het display.
- Houdt de **MODE** toets ingedrukt.
- De uuraanduiding knippert.
- Stel het uur met de + of – toets in.
- Bevestig de instelling met de **MODE** toets en stel op dezelfde manier de minuten in.
- Druk nog eens op de **MODE** toets.
- De actuele tijd verschijnt op het display.
- Druk tweemaal op de **MODE** toets in de normaalmodus, om in de wektijdmodus 2 te komen.
- Stel eventueel op dezelfde manier de tweede wektijd (A2) in.
- Voor activeren of deactiveren van het alarm drukt u op de + toets in de desbetreffende alarmmodus.
- Het desbetreffende alarmsymbool verschijnt/verdwijnt van het display.
- Wanneer de ingestelde wektijd is bereikt begint de wekker te rinkelen.
- Het alarmsymbool knippert.

(NL)

LARGO – Radiografisch weerstation

- Als het alarm niet wordt beëindigd, zal de alarmtoon zich na twee minuten automatisch uitschakelen en activeert zich vanzelf weer op dezelfde waktijd.
- Druk op een willekeurige toets (met uitzondering van de **SNOOZE/LIGHT** toets) en het alarm stopt.
- Om de snooze-functie te activeren druk op de **SNOOZE/LIGHT** toets.
- Indien de snooze-functie geactiveerd is, knippert Zz in het display.
- Het weksignaal wordt voor 5 minuten onderbroken.

10. Temperatuur en luchtvochtigheid**10.1 Maximum- en minimumwaarden**

- Druk op de + toets in de normaalmodus.
- MAX verschijnt op het display.
- De maximale temperatuur en de luchtvochtigheid voor binnen en buiten sinds de laatste terugstelling worden aangetoond.
- Druk nog eens op de + toets.
- MIN verschijnt op het display.
- De minimale temperatuur en de luchtvochtigheid voor binnen en buiten sinds de laatste terugstelling worden aangetoond.
- Druk nog eens op de + toets om het display met de actuele waarden te verkrijgen.
- Wanneer op het display de maximum of minimum waarden verschijnen, kunt u de + toets voor 2 seconden ingedrukt houden om de betreffende waarden handmatig terug te zetten.

10.2 Trendpijlen

- De trendpijl toont u of de temperatuur en de luchtvochtigheid actueel stijgt, daalt of gelijk blijft.

10.3 Comfortniveau

- Op het display verschijnt om het comfortniveau van het binnenklimaat aan te duiden:

Indicatie	Meetbereik - Temperatuur	Meetbereik - luchtvochtigheid
DRY		< 39% RH
COMFORT	20 °C... 28 °C	40% RH...70% RH
WET		> 70% RH
Geen indicatie	<20°C, >28°C	40%RH...70%RH

LARGO – Radiografisch weerstation

(NL)

11. Alarm voor de buitentemperatuur**11.1 Alarmgrenzen instellen**

- Kies met de **CH** toets de desbetreffende zender.
- Houdt de – toets ingedrukt in de normaalmodus.
-  verschijnt op het display en 70°C (standaardinstelling) of de ingestelde buitentemperatuur-bovengrens knippert.
- Stel de gewenste bovengrens met de + of – toetsen in.
- Bevestig met de **MODE** toets.
-  verschijnt op het display en -50°C (standaardinstelling) of de ingestelde buitentemperatuur-ondergrens knippert.
- Met de + of – toets kunt u de gewenste ondergrens instellen.
- Bevestig met de **MODE** toets.
- In het geval van een alarm knippert het juiste symbool en u hoort elke minuut een alarmsignaal.
- Het alarm kunt u met de **SNOOZE/LIGHT** toets beëindigen.
- De weergave van de temperatuur knippert zolang verder tot de gemeten temperatuur binnen de ingestelde alarmgrenzen ligt.

11.2 Vorstalarm

- Op het display verschijnt het vorstsymbool  wanneer de buitentemperatuur tussen -1... 3°C is.

11.3 Activeren en deactiveren van het temperatuuralarm en vorstalarm

- Druk op de - toets in de normaalmodus.
- De desbetreffende symbool , ,  of geen alarmsymbool verschijnt op het display.

12. Weerverwachting

- Het radiografische weerstation gebruikt vijf verschillende weersymbolen: zonnig, half bewolkt, bewolkt, regen + sneeuw (buitentemperatuur < 0°C), regen.

(NL)

LARGO – Radiografisch weerstation

- Het weerbericht via de symboolweergave heeft betrekking op een periode van 12 uren en geeft alleen een weertrend aan. Is het bijvoorbeeld momenteel bewolkt en wordt er regen aangegeven, duidt dit niet op een verkeerd functioneren van het apparaat, maar geeft dit aan, dat de luchtdruk gedaald is en u een weersverslechtering moet verwachten, waarbij het echter niet per se om regen hoeft te gaan. De precisie is ongeveer 70 %.
- Het zonnetje wordt ook 's nachts als symbool weergegeven als er sprake is van een kraakheldere nacht.

Opmerking: Met betrekking tot de symboolvoorspelling a.u.b. opletten, want tijdens de exploitatie wordt deze nog aangepast. Het prognose-symbool is vanaf het begin actief, maar de betrouwbaarheid neemt toe door de hoeveelheid van de verzamelde gegevens.

13. Instelling van de luchtdruk

- Druk voor drie seconden op de **HISTORY ABS/REL** toets in de normaalmodus om in de luchtdruk instelmodus te komen.
- Met de + of – toets kunt u tussen de weergave voor de relatieve („Rel”) of absolute („Abs”) luchtdruk kiezen.
- Bevestig met de **HISTORY ABS/REL** toets.
- Als u de relatieve luchtdruk (aanbevolen) uitgekozen heeft, begint de luchtdrukweergave te knipperen. U kunt nu in deze tijd met de + of – toets de waarde instellen.
- De relatieve luchtdruk geldt voor het zeeniveau en moet voor de specifieke hoogte van uw woonplaats worden ingesteld. Informeer u over de actuele luchtdruk in uw omgeving (meteorologisch instituut, internet, opticien, geijkte weerstations aan openbare gebouwen, luchthaven).
- Bevestig met de **HISTORY ABS/REL** toets.
- Druk op de **HISTORY ABS/REL** toets in de normaalmodus om de luchtdrukwaarde van de voorbije 12 uren op te vragen (display: 0, -1, -2.....-12).

13.1 Weertrendpijl

- De trendpijl toont u of de luchtdruk actueel stijgt, daalt of gelijk blijft.

13.2 Luchtdrukverloop

- Op het display verschijnt het luchtdrukverloop van de afgelopen 12 uren.

78

LARGO – Radiografisch weerstation

(NL)

14. Zon en Maan**14.1 Zonsopgang en zonsondergang****14.1.1 Selectie van de stad**

- Druk op de **CITY** toets in de normaalmodus om in de instelmodus te komen.
- De stadcode begint te knipperen. Gebruik de + of – toets om de stad te selecteren.
- Er kan gekozen worden uit 160 steden. Zie de lijst aan het einde van deze gebruiksaanwijzing voor alle stadcodes.
- Bevestig met de **CITY** toets.

14.1.2 Manueel instellen van de locatie

- Houdt de **CITY** toets ingedrukt en u kunt een individuele locatie instellen.
- „-- -- --” verschijnt en „--” begint te knipperen.
- Stel met de + of – toets de eerste letter van uw locatie in.
- Bevestig met de **CITY** toets. Stel op dezelfde manier de tweede en derde letter in.
- Druk nog eens op de **CITY** toets, dan kunt u zich begeven naar de weergave van de tijdzone (1:00 - standaardinstelling), de lengtegraad (E = oost) en de breedtegraad (N = noord) en met de + of – toets instellen.
- Bevestig met de **CITY** toets.

14.1.3 Instelling van de tijdzone voor de zonsopgang en zonsondergang

- In de instelmodus kunt u met de + of – toets een correctie van de tijdzone voor de GMT (Greenwich Mean Time) maken.
- Ontvangst van de zendergestuurde tijd (DCF): 1:00 (voorinstelling).
- Handmatige tijdsinstelling: Centrale Europese Tijd 1:00 (voorinstelling), zomertijd 2:00.

14.2 Maanstand

- Het display toont u de actuele maanfasen:



79

NL**LARGO – Radiografisch weerstation**

- | | | |
|-----------------------------|-----------------------------|---|
| A: Afnemende maan | B: Afnemende maan | C: Halve maan (laatste kwartier) |
| D: Afnemende sikkel | E: Afnemende sikkel | F: Nieuwe maan |
| G: Toenemende sikkel | H: Toenemende sikkel | I: Halve maan (eerste kwartier) |
| J: Toenemende maan | K: Toenemende maan | L: Volle maan |

14.2.1 Getijdenweergave

- TIDE LO – Laag
- TIDE MID – Middel
- TIDE HI – Hoog

15. Extra buitenzenders

- Als u meerdere buitenzenders wilt aansluiten, kiest u met de **CH** schuifschakelaar in het batterijvak van de buitenzender voor elke buitenzender een ander kanaal (CH1, CH 2 of CH3). Plaats er twee nieuwe batterijen 1,5 V AA in. Batterijen met de juiste poolrichting plaatsen. Neem het basisapparaat in gebruik of start het handmatig zenderzoeken.
- Kies met de **CH** toets de desbetreffende zender.
- Houdt de **CH** toets op het basisapparaat twee seconden ingedrukt. De geregistreerde buitenzender (kanaal) wordt gewist.
- Druk op de **TX** toets in het batterijvak van de zender. De overdracht van de gegevens vindt direct plaats en wordt bij succesvol ontvangst door middel van een pieptoon door het basisapparaat bevestigd.
- De buitenwaarden en het kanaalnummer verschijnen op het display van het basisapparaat. Als u meerdere buitenzenders verbinden wilt, kunt u met de **CH** toets op het basisapparaat tussen de kanalen 1-3 schakelen.
- U kunt ook een automatische kanaalwissel instellen. Bij herhaalde bediening van de **CH** toets verschijnt achter de laatst geregistreerde zender (1 tot 3) een kringsymbool voor de automatische kanaalverandering. Druk nog eens op de **CH** toets om de functie uit te schakelen.
- Na de succesvolle inbedrijfstelling van de buitenzender sluit u het batterijvak weer zorgvuldig.

16. Plaatsen en bevestigen van het basisapparaat en de buitenzender

- Plaats het basisapparaat in de woonruimte. Vermijd de nabijheid van andere elektrische apparaten (televisie, computer, radiografische telefoons) en massieve metalen voorwerpen.

NL**LARGO – Radiografisch weerstation**

- Met de bevestigingsogen kan men de zender aan de muur bevestigen. Zoek buitenshuis een schaduwrijke en een tegen regen beschermde plaats uit voor de zender. (Direct zonlicht vervalst de meetwaarden en continue vochtigheid belast de elektronische componenten onnodig).
- Controleer of een overdracht van de meetwaarden van de zender op de gewenste opstellingsplaats naar het basisapparaat plaatsvindt (reikwijdte vrij veld ca. 100 m), massieve wanden, in het bijzonder met metalen delen, kunnen de reikwijdte van de zender aanzienlijk beperken.
- Zoek eventueel een nieuwe plaats voor de buitenzender en/of het basisapparaat.

17. Schoonmaken en onderhoud

- Maak de apparaten met een zachte, enigszins vochtige doek schoon. Geen schuur- of oplosmiddelen gebruiken!
- Verwijder de batterijen, als u de apparaten langere tijd niet gebruikt.
- Bewaar de apparaten op een droge plaats.

17.1 Batterijwissel

- Wanneer het batterijsymbool in een display van een kanaal verschijnt, vervang de batterijen in de respectievelijke zender.
- Wanneer het batterijsymbool in het display van de binnenwaarden verschijnt, vervang dan de batterijen in het basisapparaat.
- **Attentie:**
Bij een batterijwissel moet het contact tussen de zenders en het basisapparaat weer worden hersteld – dus altijd alle apparaten van nieuwe batterijen voorzien of handmatig de buitenzender zoeken.

18. Storingswijzer

Probleem	Oplossing
Geen indicatie	→ Batterijen met de juiste poolrichtingen plaatsen → Vervang de batterijen
Geen zender ontvangst Indicatie „---”	→ Geen zender geïnstalleerd → Batterijen van de zender controleren (geen accu's gebruiken!)

(NL)

LARGO – Radiografisch weerstation

- Zender en basisapparaat opnieuw volgens de handleiding in bedrijf stellen
- Handmatig de buitenzender zoeken:
Houdt de **CH** toets op het basisapparaat 2 seconden ingedrukt en druk op de **TX** toets in het batterijvak van de buitenzender
- Zoek een nieuwe plaats voor de zenders en/of het basisapparaat
- Afstand tussen zenders en basisapparaat verminderen
- Verwijder stoorbronnen

- Geen DCF radio ontvangst
- Druk gelijktijdig op de + en – toets om de initialisatie handmatig te starten
 - Ontvangstpoging in de nacht afwachten
 - Zoek een nieuwe opstellingsplaats voor het apparaat
 - Verwijder stoorbronnen
 - Apparaat opnieuw volgens de handleiding in bedrijf stellen
 - Tijd handmatig instellen

- Geen correcte indicatie van zonsopgang en zonsondergang
- Tijdzone correctie (zie 14.1.3)

- Geen correcte indicatie
- Vervang de batterijen
 - Apparaat opnieuw volgens de handleiding in bedrijf stellen

19. Verwijderen

Dit product is vervaardigd van hoogwaardige materialen en onderdelen, die kunnen worden gerecycled en hergebruikt.



Batterijen en accu's mogen niet met het huisvuil worden weggegooid. Als consument bent u wettelijk verplicht om gebruikte batterijen en accu's bij uw dealer af te geven of naar de daarvoor bestemde containers volgens de nationale of lokale bepalingen te brengen om een milieuvriendelijk verwijderen te garanderen.

De benamingen van de zware metalen zijn:
Cd=cadmium, Hg=kwikzilver, Pb=lood

LARGO – Radiografisch weerstation

(NL)



Dit apparaat is gemarkeerd in overeenstemming met de EU-richtlijn (WEEE) over het verwijderen van elektrisch en elektronisch afval.

Dit product mag niet met het huisvuil worden weggegooid. De gebruiker is verplicht om de apparatuur af te geven bij een als zodanig erkende plek van afgifte voor het verwijderen van elektrische en elektronische apparatuur om een milieuvriendelijk verwijderen te garanderen.

20. Technische gegevens**Basisapparaat**

Meetbereik - Temperatuur 0°C...50°C (32°F...122°F)

Luchtvochtigheid 20%...95% RH

Resolutie 0,1°C (0,1°F) en 1% RH

Luchtdruk 850 ... 1050 hPa

Spanningsvoorziening Batterijen 3 x 1,5 V AA (niet inclusief)
Gebruik Alkaline batterijen

Afmetingen behuizing 130 x 60 x 132 mm

Gewicht 239 g (alleen het apparaat)

Zender

Meetbereik - Temperatuur -40 °C... 60 °C (-40 °F ... 140 °F)

Luchtvochtigheid 20%...95% RH

Resolutie 0,1 °C (0,1 °F) en 1% RH

Reikwijdte maximaal 100 meter (vrije veld)

Transmissie frequentie 433 MHz

LARGO – Radiografisch weerstation

(NL)

Maximaal radiofrequentie vermogen uitgezonden:	< 10mW
Spanningsvoorziening:	Batterijen 2 x 1,5 V AA (niet inclusief) Gebruik Alkaline batterijen
Afmetingen behuizing:	40 x 21 x 130 mm
Gewicht:	47 g (alleen het apparaat)

Deze gebruiksaanwijzing of gedeelten eruit mogen alleen met toestemming van TFA Dostmann worden gepubliceerd. De technische gegevens van dit apparaat zijn actueel bij het ter perse gaan en kunnen zonder voorafgaande informatie worden gewijzigd.

De nieuwste technische gegevens en informatie over uw product kunt u vinden door het invoeren van het artikelnummer op onze homepage.

EU-Conformiteitsverklaring

Hierbij verklaar ik, TFA Dostmann, dat het type radioapparatuur 35.1145 conform is met Richtlijn 2014/53/EU. De volledige tekst van de EU-conformiteitsverklaring kan worden geraadpleegd op het volgende internetadres:

www.tfa-dostmann.de/service/downloads/ce

www.tfa-dostmann.de

E-Mail: info@tfa-dostmann.de

TFA Dostmann GmbH & Co.KG, Zum Ottersberg 12, D-97877 Wertheim, Duitsland

12/20

LARGO – Estación meteorológica inalámbrica

(E)

Muchas gracias por haber adquirido este dispositivo de TFA.

1. Antes de utilizar el dispositivo

- **Lea detenidamente las instrucciones de uso.**

De este modo se familiarizará con su nuevo dispositivo, conocerá todas las funciones y componentes, así como información relevante para la puesta de funcionamiento el manejo del dispositivo y recibirá consejos sobre cómo actuar en caso de avería.

- **Si sigue las instrucciones de uso, evitará que se produzcan daños en el dispositivo y no comprometerá a sus derechos por vicios, previstos legalmente debido a un uso incorrecto.**
- **No asumimos responsabilidad alguna por los daños originados por el incumplimiento de estas instrucciones de uso.**
- **Del mismo modo, no nos hacemos responsables por cualquier lectura incorrecta y de las consecuencias que pueden derivarse de tales.**
- **Tenga en cuenta ante todo las advertencias de seguridad.**
- **Guarde estas instrucciones de uso en un sitio seguro.**

2. Entrega

- Estación meteorológica inalámbrica
- Transmisor termo-higro (Cat.-No. 30.3221.02)
- Instrucciones de uso

3. Ámbito de aplicación y ventajas de su nuevo dispositivo

- Temperatura y humedad exterior a través del transmisor (433 MHz), alcance de unos 100 m (campo libre)
- Expandible de hasta 3 sensores también para el control climático de habitaciones alejadas, por ejemplo, habitación de niños, bodega etc.
- Temperatura interior y humedad del ambiente
- Indicación de la tendencia y valores máximos/mínimos
- Pronóstico del tiempo con símbolos y tendencia de la presión atmosférica
- Presión atmosférica absoluta o relativa
- Gráfico histórico y memoria de las últimas 12 horas
- Reloj radiocontrolado con día de la semana y fecha
- Dos horas diferentes de alarma, función snooze
- Con zona horaria y posibilidad de ajuste manual

E

LARGO – Estación meteorológica inalámbrica

- Indicación de la salida y puesta del sol
- Fase de la luna
- Iluminación de fondo
- Sobremesa

4. Para su seguridad

- El producto solo es adecuado para el ámbito de aplicación descrito anteriormente. No emplee el dispositivo de modo distinto al especificado en estas instrucciones.
- No está permitido realizar reparaciones, transformaciones o modificaciones por cuenta propia en el dispositivo.



¡Precaución!
Riesgo de lesiones:

- Mantenga el dispositivo y las pilas fuera del alcance de los niños.
- Las pilas contienen ácidos nocivos para la salud y pueden ser peligrosas si se ingieren. Si se ingiere una pila le puede causar dentro de 2 horas, quemaduras internas y llegar a la muerte. Si sospecha que se ha ingerido una pila o ha entrado en el cuerpo de otro modo, busque inmediatamente ayuda médica.
- No tire las pilas al fuego, no las cortocircuite, desmonte ni recargue, ya que existe riesgo de explosión.
- Las pilas con un estado de carga bajo deben cambiarse lo antes posible para evitar fugas. No utilice simultáneamente pilas nuevas y usadas o pilas de diferente tipo.
- ¡Utilice guantes protectores resistentes a productos químicos y gafas protectoras si manipula pilas con fugas de líquido!



¡Advertencias importantes sobre la seguridad del producto!

- No exponga los dispositivos a temperaturas extremas, vibraciones ni sacudidas extremas.
- Protegerlo de la humedad.
- El emisor está protegido contra las salpicaduras de agua, pero no es estanco al agua. Busque un lugar sombreado y protegido de la lluvia para poner el emisor externo.

LARGO – Estación meteorológica inalámbrica

E

5. Componentes y teclas**5.1 Estación base****A: Indicación de pantalla (Fig. 1):**

- A 1:** Pronóstico del tiempo con símbolos y indicador de tendencia
- A 2:** Presión atmosférica absoluta o relativa con valores anteriores (12 horas)
- A 3:** Gráfico histórico de las últimas 12 horas
- A 4:** Hora con segundos
- A 5:** Símbolo de recepción DCF
- A 6:** Símbolo DST
- A 7:** Símbolo de la alarma
- A 8:** Símbolo de snooze
- A 9:** Fecha y día de la semana
- A 10:** Indicación de la salida y puesta del sol
- A 11:** Ubicación
- A 12:** Indicador de mareas
- A 13:** Fase de la luna
- A 14:** Temperatura y humedad del aire interior
- A 15:** Grado de confort
- A 16:** Temperatura y humedad del aire exterior
- A 17:** Indicación máxima/mínima
- A 18:** Símbolo de pila para la estación base
- A 19:** Símbolo de pila para el emisor
- A 20:** Indicación de tendencias
- A 21:** Número de canal con símbolo de recepción
- A 22:** Alarma de temperatura
- A 23:** Símbolo de helada

B: Teclas (Fig. 2+3):

- B 1:** Tecla **MODE**
- B 3:** Tecla **-**
- B 5:** Tecla **HISTORY ABS/REL**
- B 7:** Tecla **SNOOZE/LIGHT**
- B 2:** Tecla **+**
- B 4:** Tecla **CH**
- B 6:** Tecla **CITY**

E

LARGO – Estación meteorológica inalámbrica**C:** Cuerpo (Fig. 2):**C 1:** Compartimiento de las pilas**C 2:** Soporte**5.2 Transmisor (Fig. 3):****D 1:** Lámpara de control LED**D 2:** Colgador para pared**D 3:** Compartimiento de las pilas**D 4:** Interruptor deslizante 1, 2, 3**D 5:** **TX** Tecla**6. Puesta en marcha****6.1 Introducir las pilas**

- Coloque la estación base y el emisor sobre una mesa a una distancia de 1,5 metros aprox. entre sí. Evite las fuentes de interferencias próximas (dispositivos electrónicos y sistemas de radio).
- Abra el compartimiento de las pilas del emisor.
- Introduzca dos pilas nuevas 1,5 V AA. Asegúrese que las pilas estén colocadas con la polaridad correcta.
- Cierre de nuevo el compartimiento de las pilas con cuidado.
- Abra el compartimiento de las pilas de la estación base e introduzca tres pilas nuevas 1,5 V AA. Asegúrese que las pilas estén colocadas con la polaridad correcta. Se emite una señal acústica corta y todos los segmentos se muestran brevemente. Cierre la tapa de nuevo.
- En la pantalla de la estación base aparecen la temperatura y la humedad interna.

6.2 Recepción de los valores externos

- La estación base intenta de recibir los valores externos del transmisor. El símbolo de recepción parpadea. Si la recepción es exitosa aparece la temperatura y la humedad exterior sobre la pantalla de la estación base.
- Si no se recibe los valores externos, aparece en la pantalla "-.-.". Compruebe las pilas y inicie un nuevo intento. Elimine las posibles fuentes de interferencia.
- Una vez que la estación base ha recibido la hora controlada por radio, puede comenzar la inicialización manualmente. Mantenga pulsada la tecla **CH** a la estación base durante 2 segundos. Se borra el emisor (canal) registrado.
- Pulsa la tecla **TX** en el compartimiento de las pilas del emisor. La transmisión de los datos se realiza inmediatamente y si la recepción es correcta se confirma con un pitido de la estación base.

E

LARGO – Estación meteorológica inalámbrica**6.3 Recepción de la hora radiocontrolada**

- Después que la estación base ha completado la búsqueda del transmisor, comienza el dispositivo a buscar la señal DCF (reloj de radio) después 3 minutos y el símbolo de recepción DCF parpadea.
- Una vez que se ha recibido el código de horario después 3 - 12 minutos se muestra la hora controlada por radio, la fecha y el símbolo de recepción DCF constantemente en la pantalla.
- Puede comenzar la inicialización manualmente.
- Pulse al mismo tiempo las teclas + y -.
- El símbolo de recepción DCF parpadea.
- La recepción de la señal DCF se lleva a cabo todos los días entre las 01:00 hasta 05:00 de la mañana en su lugar. Si la recepción del reloj a las 5.00 no tiene éxito, se llevará a cabo hasta la 1.00 de la mañana.
- Si su reloj radiocontrolado no es capaz de recibir la señal DCF (p. ej. debido a interferencias, distancia de transmisión, etc.), puede ajustar la hora manualmente. El símbolo de la recepción DCF desaparece y el reloj funciona como un reloj normal de cuarzo (véase Ajustes manuales).
- Hay 4 tipos de símbolos recibidos:

Las ondas de radio parpadean - la recepción está activa.



Las ondas de radio se detienen - recepción exitosa

Solamente torre - ninguna recepción de DCF

Ningún símbolo - el tiempo se ha ajustado manualmente

6.4 Indicaciones para la recepción de la hora radiocontrolada

La transmisión de la hora se realiza por medio de un reloj atómico de cesio radiocontrolado a través de, por el instituto técnico físico de Braunschweig. La desviación es menor a 1 segundo en un millón de años. La hora viene codificada y es transmitida desde Mainflingen en las proximidades de Frankfurt am Main por una señal de frecuencia DCF-77 (77,5 kHz) con un alcance de aprox. 1.500 km. Su reloj radiocontrolado recibe la señal, la convierte y muestra siempre la hora exacta. Incluso el cambio de la hora de verano e invierno se produce automáticamente. Durante el tiempo de verano aparece DST en la pantalla. La recepción depende básicamente de la situación geográfica. Generalmente éste debería funcionar de forma óptima en un radio de 1.500 km en torno a Frankfurt.

E

LARGO – Estación meteorológica inalámbrica

Por favor, tenga en cuenta lo siguiente:

- Es recomendable mantener una distancia de como mínimo 1,5 – 2 metros de posibles aparatos perturbadores tales como pantallas de ordenadores y televisores.
- En construcciones de hormigón armado (sótanos, superestructuras), la señal recibida es evidentemente más débil. En casos extremos se aconseja de emplazar el dispositivo cerca de una ventana para obtener una mejor recepción.
- Por las noches las perturbaciones atmosféricas suelen ser reducidas y se dispone de recepción en la mayoría de los casos. Si además se recibe como mínimo una vez al día, es suficiente para garantizar la precisión y mantener desviaciones inferiores a 1 segundo.

7. Manejo

- Mantenga pulsada la tecla + o – en el modo de ajuste, accederá a la pasada rápida.
- El dispositivo sale automáticamente del modo de ajuste si no se presiona ninguna tecla durante 15 segundos.

7.1 Ajustes manuales

- Mantenga pulsada la tecla **MODE** durante 3 segundos. 24 Hr (nivel preseleccionado) parpadea en la pantalla. En el modo de ajuste puede seleccionar con la tecla + o – el sistema de 12 o 24 horas. Pulse otra vez la tecla **MODE** y puede sucesivamente dirigir la indicación de la temperatura (°C - nivel preseleccionado), la indicación de la presión atmosférica (hPa - nivel preseleccionado), la zona horaria (00 - nivel preseleccionado), la indicación de las horas, los minutos, el año, el mes, el día y el idioma para el día de la semana (GE - nivel preseleccionado) y puede ajustar con la tecla + o –.
- Confirme la entrada con la tecla **MODE**.
- Si la recepción de la señal de radio para la hora DCF es exitosa el tiempo ajustado manualmente se sobrescribe.

7.1.1 Ajuste de la indicación de sistema de 12 y 24 horas

- En el modo de ajuste puede seleccionar el sistema de 12 o 24 horas.
- En el sistema de 12 horas, aparece en la pantalla AM (antes del mediodía) y PM (después del mediodía).

90

E

LARGO – Estación meteorológica inalámbrica**7.1.2 Ajuste de la unidad de la temperatura**

- En el modo de ajuste puede seleccionar entre la indicación de la temperatura en °C (grados Celsius) o °F (grados Fahrenheit).

7.1.3 Ajuste de la unidad de la presión atmosférica

- En el modo de ajuste puede seleccionar entre la indicación de la presión atmosférica en hPa o inHg.

7.1.4 Ajuste de la zona horaria para la hora DCF

- En el modo de ajuste puede ajustar la corrección de la zona horaria (+2/-2).
- La corrección de la zona horaria es necesaria cuando se puede recibir la señal DCF, la zona horaria es diferente de la hora DCF (por ejemplo: +1 = una hora más tarde).

7.1.5 Configuración del idioma para el día de la semana

- Idioma para el día de la semana: alemán (GE), inglés (EN), italiano (IT), francés (FR) y español (SP).

8. Iluminación de fondo

- Pulse la tecla **SNOOZE/LIGHT** para activar la iluminación de fondo durante 5 segundos.

9. Función de alarma**9.1 Ajuste de la hora de alarma**

- Pulse la tecla **MODE** en el modo normal, para acceder al modo de alarma 1.
- En la pantalla aparece A1 y 0:00 (nivel preseleccionado) o la indicación de la última hora de la alarma.
- Mantenga pulsada la tecla **MODE**.
- La indicación de la hora parpadea en la pantalla.
- Ajuste las horas con la tecla + o –.
- Confirme la entrada con la tecla **MODE** y introduzca de la misma manera los minutos.
- Pulse otra vez la tecla **MODE**.
- En la pantalla aparece la hora actual.
- Pulse la tecla **MODE** dos veces en el modo normal, para acceder al modo de alarma 2.

91

E

LARGO – Estación meteorológica inalámbrica

- Introduzca del mismo modo la segunda hora (A2) del despertador.
- Para activar o desactivar la función de la alarma respectiva, pulse la tecla + en el modo de alarma.
- El símbolo de alarma correspondiente aparece o desaparece en la pantalla.
- Cuando llegue la hora de la alarma, el despertador comienza a sonar.
- El símbolo de alarma parpadea.
- Si no se interrumpe la alarma, el tono de alarma se apaga automáticamente después de dos minutos y se activa de nuevo a la misma hora de la alarma.
- Pulse cualquier tecla (excepto la tecla **SNOOZE/LIGHT**) para terminar la alarma.
- Pulse la tecla **SNOOZE/LIGHT** para activar la función de snooze.
- Si la función de snooze se encuentra activada, Zz parpadea en la pantalla.
- El sonido de la alarma se interrumpe durante cinco minutos.

10. Temperatura y humedad del aire**10.1 Valores máximos y mínimos**

- Pulse la tecla + en el modo normal.
- En la pantalla aparece MAX.
- El valor máximo de la temperatura y humedad interior y exterior tras la última reposición al estado inicial se muestran.
- Pulse otra vez la tecla +
- En la pantalla aparece MIN.
- El valor mínimo de la temperatura y humedad interior y exterior tras la última reposición al estado inicial se muestran.
- Pulse otra vez la tecla + para volver a la visualización de la temperatura y la humedad actual.
- Mantenga pulsada la tecla + dos segundos mientras se indican los valores máximos o mínimos para borrar los valores manualmente.

10.2 Flecha de tendencia

- La flecha de tendencia le indica si la temperatura y la humedad actual suben, bajan o se mantienen igual.

92

LARGO – Estación meteorológica inalámbrica



E

10.3 Nivel confort

- Aparece en la pantalla para mostrar el nivel de confort del clima de la habitación:

Indicación	Gama de medición - temperatura	Gama de medición - humedad del aire
DRY		< 39% RH
COMFORT	20 °C... 28 °C	40% RH...70% RH
WET		> 70% RH
Ninguna indicación	<20°C, >28°C	40%RH...70%RH

11. Alarma de la temperatura exterior**11.1 Ajuste de límites de alarma**

- Con la tecla **CH** puede seleccionar el emisor deseado.
- Mantenga pulsada la tecla – en el modo normal.
-  se indica en la pantalla y 70 °C (nivel preseleccionado) o el último ajuste del límite superior de la temperatura exterior parpadea.
- Ajuste con la tecla + y – el límite superior deseado.
- Confirme con la tecla **MODE**.
-  se indica en la pantalla y -50 °C o el último ajuste del límite inferior de la temperatura exterior parpadea.
- Ajuste con la tecla + o – el límite inferior deseado.
- Confirme con la tecla **MODE**.
- En caso de alarma el símbolo correspondiente parpadea y suena una señal acústica corta cada minuto.
- Finalice la alarma con la tecla **SNOOZE/LIGHT**.
- La indicación de la temperatura parpadea hasta de la temperatura medida está dentro de los límites de alarma.

11.2 Alarma de helada

- Si el emisor exterior mide una temperatura externa de -1°C ... 3°C en la pantalla aparece el símbolo de helada .

93

E

LARGO – Estación meteorológica inalámbrica**11.3 Activar y desactivar la función de la alarma de la temperatura y helada**

- Pulse la tecla - en el modo normal.
- Aparece en la pantalla , ,  o ningún símbolo de la alarma.

12. Previsión del tiempo

- La estación meteorológica distingue entre cinco diferentes símbolos meteorológicos (soleado, parcialmente nublado, cubierto, lluvia + nieve (temperatura exterior < 0°C), lluvioso).
- La previsión a través de los símbolos hace referencia a un periodo de 12 horas y indica únicamente una tendencia meteorológica. Si, por ejemplo, actualmente está nublado y se indica lluvia, eso no indica un mal funcionamiento del dispositivo, sino que la presión atmosférica ha bajado y se está esperando un empeoramiento del tiempo, lo que necesariamente no debe significar que sea lluvia. La precisión es aproximadamente 70 %.
- El símbolo del sol aparece por la noche si se trata de una noche estrellada.

Nota:

- Tenga en cuenta que el símbolo de pronóstico sea preciso durante el curso de la operación. El símbolo de pronóstico es activo a partir del principio, sin embargo, la fiabilidad de los pronósticos aumenta con la cantidad de datos recopilados.

13. Ajuste de la presión atmosférica

- Mantenga pulsada la tecla **HISTORY ABS/REL** durante 3 segundos para acceder al modo de ajuste de la presión atmosférica.
- Pulse la tecla + o - para cambiar la presión atmosférica relativa ("Rel") o absoluta ("Abs").
- Confirme con la tecla **HISTORY ABS/REL**.
- Si ha seleccionado la presión relativa del aire (recomendado), el valor de presión de aire comienza a parpadear. Puede ajustar el valor con la tecla + o - durante este tiempo.

E

LARGO – Estación meteorológica inalámbrica

- La presión atmosférica relativa hace referencia a la altura del nivel del mar y se debe ajustar a su altura del lugar donde vive. Averiguar la presión del aire actual del entorno (valor de la Oficina meteorológica local, en farmacias, ópticas, Internet, estaciones meteorológicas contrastadas en edificios públicos, en aeropuertos).
- Confirme con la tecla **HISTORY ABS/REL**.
- Pulse la tecla **HISTORY ABS/REL** en el modo normal para llamar los valores de la presión atmosférica registrados durante las últimas 12 horas (indicación: 0, -1, -2...-12).

13.1 Flecha de tendencia del tiempo

- La flecha de tendencia le indica si la presión atmosférica actual sube, baja o se mantiene igual.

13.2 Curso de la presión atmosférica

- La representación gráfica indica el curso de la presión atmosférica durante las últimas 12 horas.

14. Sol y luna**14.1 Salida y puesta del sol****14.1.1 Selección de la ciudad**

- Pulse la tecla **CITY** en el modo normal y llegara al modo de ajustar.
- El código de la ciudad empezará a parpadear en la pantalla. Utilice la tecla + o - para seleccionar la ciudad requerida.
- Puede seleccionar entre 160 ciudades. Consulte la lista de ciudades que aparece al final de este manual de instrucciones para ver todos los códigos de las diferentes ciudades.
- Confirme la entrada con la tecla **CITY**.

14.1.2 Introducir l'ubicación manualmente

- Mantenga pulsada la tecla **CITY** para ajustar su ubicación individual.
- "-- --" aparece y "--" parpadea.
- Introduzca con la tecla + o - la primera letra para su ubicación.
- Confirme con la tecla **CITY**. Introduzca de la misma manera la segunda y tercera letra.
- Con la tecla **CITY** puede dirigir secuencialmente la zona horaria (nivel preseleccionado: 1:00), la longitud (E = Este) y la latitud (N = norte) y puede ajustar con la tecla + o -.
- Confirme la entrada con la tecla **CITY**.

E

LARGO – Estación meteorológica inalámbrica**14.1.3 Ajuste de la zona horaria para la salida y puesta del sol**

- En el modo de ajuste puede ajustar la corrección de la zona horaria para GMT (Greenwich Mean Time) con la tecla + o -.
- Recepción de la hora radiocontrolada (DCF): 1:00 (nivel preseleccionado).
- Ajuste manual de la hora: Hora centroeuropea 1:00 (nivel preseleccionado), hora de verano 2:00.

14.2 Fase de la luna

- La pantalla le indica las fases actuales de la luna:

**A:** Luna menguante**B:** Luna menguante**C:** Media luna (último cuarto)**D:** Cuarto menguante**E:** Cuarto menguante**F:** Luna nueva**G:** Cuarto creciente**H:** Cuarto creciente**I:** Media luna (primer cuarto)**J:** Luna creciente**K:** Luna creciente**L:** Luna llena**14.2.1 Indicador de mareas**

- TIDE LO – bajo
- TIDE MID – medio
- TIDE HI – alto

15. Sensores adicionales

- Si desea conectar varios emisores, seleccione con el interruptor deslizante CH 1-2-3 en el compartimiento de las pilas del emisor externo, otro canal para cada uno de los emisores (CH1, CH2 o CH3). Introduzca dos pilas nuevas 1,5 V AA. Asegúrese que las pilas estén colocadas con la polaridad correcta. Active entonces la estación base o comienza una búsqueda manual del emisor:
- Con la tecla **CH** puede seleccionar el emisor deseado.

96

LARGO – Estación meteorológica inalámbrica

E

- Mantenga pulsada la tecla **CH** a la estación base durante 2 segundos. Se borra el emisor (canal) registrado.
- Pulsa la tecla **TX** en el compartimiento de las pilas del emisor. La transmisión de los datos se realiza inmediatamente y si la recepción es correcta se confirma con un pitido de la estación base.
- Los valores externos y el número de canal se muestran en la pantalla de la estación base. Si ha conectado más de un emisor externo, puede seleccionar con la tecla **CH** en la estación base entre los canales 1 - 3.
- También puede ajustar un cambio de canal automático. Después del último emisor exterior registrado (1-3), cuando se pulsa de nuevo la tecla **CH** se muestra el cambio de canal automático. Pulse la tecla **CH** otra vez para apagar la función.
- Después de la puesta en marcha exitosa del emisor externo, cierre de nuevo la tapa del compartimiento.

16. Instalación de la estación base y fijación del emisor

- Instale la estación base en su ubicación deseada. Evite la proximidad a otros dispositivos eléctricos (televisores, ordenadores, radioteléfonos) y objetos metálicos macizos.
- Con la anilla de suspensión en el lado posterior puede fijar el emisor exterior en la pared. Busque un lugar sombreado y protegido de la lluvia para poner el emisor externo. (La irradiación solar directa falsea los valores de medición y la humedad permanente perjudica innecesariamente los componentes electrónicos).
- Compruebe si se produce la transmisión de los valores medidos del emisor externo en el lugar de la instalación deseada para la estación base (alcance en campo libre hasta 100 metros), con paredes macizas, especialmente con piezas metálicas puede reducirse considerablemente el alcance del emisor.
- Busque posiblemente un lugar nuevo para el emisor y / o la estación base.

17. Cuidado y mantenimiento

- Limpie los dispositivos con un paño suave, ligeramente humedecido. ¡No utilice productos abrasivos o disolventes!
- Extraiga las pilas si no va a usar los dispositivos por un largo período de tiempo.
- Mantenga los dispositivos en un lugar seco.

97

E

LARGO – Estación meteorológica inalámbrica**17.1 Cambio de las pilas**

- Cuando el símbolo de la pila aparece en la línea de la pantalla de un canal, cambie las pilas en el correspondiente emisor.
- Cuando el símbolo de la pila aparece en la línea de la pantalla de los valores internos, cambie las pilas en la estación base.
- **Atención:**
Al cambiar las pilas, debe volver a establecerse el contacto entre el emisor y la estación base; por esta razón, deben introducirse pilas nuevas en todos los dispositivos o iniciarse una búsqueda manual de emisor.

18. Averías

Problema	Solución
Ninguna indicación	<ul style="list-style-type: none"> → Asegúrese que las pilas estén colocadas con la polaridad correcta → Cambiar las pilas
Ninguna recepción de sensor	→ Ningún emisor instalado
Indicación “----”	<ul style="list-style-type: none"> → Comprobar las pilas del emisor (¡No utilizar baterías!) → Vuelva a la puesta en marcha del emisor y la estación base de acuerdo a las instrucciones → Iniciar la búsqueda manual del emisor: Mantenga pulsada durante 2 segundos la tecla CH en la estación base y pulse la tecla TX en el compartimiento de las pilas del emisor → Elegir otro lugar para el emisor y/o la estación base → Reducir la distancia entre el emisor y la estación base → Elimine las fuentes de interferencia
Ninguna recepción de la señal de radio	<ul style="list-style-type: none"> → Pulse al mismo tiempo las teclas + y -, puede comenzar la inicialización manualmente → Intentar la recepción de noche → Elegir otro lugar para el dispositivo

98

LARGO – Estación meteorológica inalámbrica

E

- Elimine las fuentes de interferencia
- Vuelva a la puesta en marcha del dispositivo de acuerdo a las instrucciones
- Ajustar la hora manualmente

Indicación incorrecta de la salida y puesta del sol → Corrección de la zona horaria (véase 14.1.3)

Indicación incorrecta → Cambiar las pilas
→ Vuelva a la puesta en marcha del dispositivo de acuerdo a las instrucciones

19. Eliminación

Este producto ha sido fabricado usando materiales y componentes que pueden ser reciclados y reusados.



Las pilas y baterías no pueden desecharse en ningún caso junto con la basura doméstica.

Como consumidor, está obligado legalmente a depositar las pilas y baterías usadas de manera respetuosa con el medio ambiente en el comercio especializado o bien en los centros de recogida y reciclaje previstos para ello según el reglamento nacional o local.

Las denominaciones de los metales pesados que contienen son:
Cd=cadmio, Hg=mercurio, Pb=plomo



Este dispositivo está identificado conforme a la Directiva de la UE sobre residuos de aparatos eléctricos y electrónicos (WEEE).

No deseche este producto junto con la basura doméstica. El usuario está obligado a llevar el dispositivo usado a un punto de recogida de aparatos eléctricos y electrónicos acreditado para que sea eliminado de manera respetuosa con el medio ambiente.

99

E

LARGO – Estación meteorológica inalámbrica**20. Datos técnicos****Estación base**

Gama de medición - temperatura	0°C...50°C (32°F...122°F)
--------------------------------	---------------------------

Humedad del aire	20 ... 95 %rH
------------------	---------------

Resolución	0,1°C (0,1°F) y 1% RH
------------	-----------------------

Presión atmosférica	850 ... 1050 hPa
---------------------	------------------

Alimentación de tensión	Pilas 3 x 1,5 V AA (no incluidas) Utilice pilas alcalinas
-------------------------	--

Dimensiones de cuerpo	130 x 60 x 132 mm
-----------------------	-------------------

Peso	239 g (solo dispositivo)
------	--------------------------

Emisor

Gama de medición - temperatura	-40 °C... 60 °C (-40 °F ... 140 °F)
--------------------------------	-------------------------------------

Humedad del aire	20 ... 95 %rH
------------------	---------------

Resolución	0,1 °C (0,1 °F) y 1% RH
------------	-------------------------

Alcance	máximo de 100 m (campo libre)
---------	-------------------------------

Frecuencia de transmisión	433 MHz
---------------------------	---------

Potencia máxima de radiofrecuencia transmitida:	< 10mW
---	--------

Alimentación de tensión	Pilas 2 x 1,5 V AA (no incluidas) Utilice pilas alcalinas
-------------------------	--

Dimensiones de cuerpo	40 x 21 x 130 mm
-----------------------	------------------

Peso	47 g (solo dispositivo)
------	-------------------------

100

LARGO – Estación meteorológica inalámbrica

E

Estas instrucciones o extractos de las mismas no pueden ser publicados sin la autorización de la TFA Dostmann. Los datos técnicos de este producto corresponden al estado en el momento de la impresión y pueden ser modificados sin previo aviso.

Los actuales datos técnicos e informaciones sobre su producto los puede encontrar bajo el número de artículo en nuestra página web.

Declaración UE de conformidad

Por la presente, TFA Dostmann declara que el tipo de equipo radioeléctrico 35.1145 es conforme con la Directiva 2014/53/UE. El texto completo de la declaración UE de conformidad está disponible en la dirección Internet siguiente: www.tfa-dostmann.de/service/downloads/ce

www.tfa-dostmann.de

E-Mail: info@tfa-dostmann.de

TFA Dostmann GmbH & Co.KG, Zum Ottersberg 12, D-97877 Wertheim, Alemania

12/20

101

Städteliste / City list / Liste des villes / Elenco di città / Stadlijst / Lista de ciudades

Germany	<i>Passau</i>	<i>PAS</i>	<i>Wels</i>	<i>WEL</i>
<i>Berlin</i>	<i>BER</i>	<i>Regensburg</i>	<i>REG</i>	
<i>Bremen</i>	<i>BRE</i>	<i>Rostock</i>	<i>ROS</i>	Belgium
<i>Köln</i>	<i>KOE</i>	<i>Saarbrücken</i>	<i>SAA</i>	<i>Antwerp</i>
<i>Dortmund</i>	<i>DOR</i>	<i>Stuttgart</i>	<i>STU</i>	<i>Bruges</i>
<i>Dresden</i>	<i>DRE</i>	<i>Ulm</i>	<i>ULM</i>	<i>Brussels</i>
<i>Düsseldorf</i>	<i>DUS</i>	<i>Würzburg</i>	<i>WUR</i>	<i>Libramont</i>
<i>Erfurt</i>	<i>ERF</i>			<i>Liege</i>
<i>Frankfurt</i>	<i>FRA</i>	Australia		
<i>Freiburg</i>	<i>FRE</i>	<i>Canberra</i>	<i>CBR</i>	
<i>Hamburg</i>	<i>HAM</i>	<i>Melbourne</i>	<i>MEL</i>	Bosnia & Herzegovina
<i>Hannover</i>	<i>HAN</i>	<i>Sydney</i>	<i>SYD</i>	<i>Sarajevo</i>
<i>Hof</i>	<i>HOF</i>			
<i>Kaiserslautern</i>	<i>KAI</i>	Austria		
<i>Kassel</i>	<i>KAS</i>	<i>Bregenz</i>	<i>BRE</i>	
<i>Kiel</i>	<i>KIE</i>	<i>Graz</i>	<i>GRZ</i>	
<i>Leipzig</i>	<i>LEI</i>	<i>Innsbruck</i>	<i>INN</i>	
<i>Magdeburg</i>	<i>MAG</i>	<i>Linz</i>	<i>LNZ</i>	Czech
<i>München</i>	<i>MUN</i>	<i>Salzburg</i>	<i>SLZ</i>	<i>Brno</i>
<i>Nürnberg</i>	<i>NUR</i>	<i>Vienna</i>	<i>WIE</i>	<i>Prague</i>
<i>Osnabrück</i>	<i>OSN</i>	<i>Villach</i>	<i>VIL</i>	

Städteliste / City list / Liste des villes / Elenco di città / Stadlijst / Lista de ciudades

Denmark	<i>Nice</i>	<i>NIC</i>	<i>Cagliari</i>	<i>CAG</i>
<i>Aalborg</i>	<i>ALB</i>	<i>Orleans</i>	<i>ORL</i>	<i>Florence</i>
<i>Copenhagen</i>	<i>KOB</i>	<i>Paris</i>	<i>PAR</i>	<i>Foggia</i>
<i>Odense</i>	<i>ODE</i>	<i>Perpignan</i>	<i>PER</i>	<i>Genoa</i>
		<i>Rouen</i>	<i>ROU</i>	<i>Lecce</i>
Finland	<i>Strasbourg</i>	<i>STR</i>	<i>Messina</i>	<i>MES</i>
<i>Helsinki</i>	<i>HEL</i>	<i>Toulouse</i>	<i>TOU</i>	<i>Milan</i>
				<i>Naples</i>
France	Greece			<i>Palermo</i>
<i>Ajaccio</i>	<i>AJA</i>	<i>Athens</i>	<i>AHN</i>	<i>Parma</i>
<i>Biarritz</i>	<i>BIA</i>			<i>Perugia</i>
<i>Bordeaux</i>	<i>BOR</i>	Hungary		<i>Rome</i>
<i>Brest</i>	<i>BRE</i>	<i>Budapest</i>	<i>BUD</i>	<i>San Remo</i>
<i>Cherbourg-Octeville</i>	<i>CHE</i>			<i>Triest</i>
<i>Clermont-Ferrand</i>	<i>CMF</i>	Ireland		<i>Turin</i>
<i>Dijon</i>	<i>DIJ</i>	<i>Dublin</i>	<i>DUB</i>	<i>Venice</i>
<i>Lille</i>	<i>LIL</i>			<i>Verona</i>
<i>Lyon</i>	<i>LYO</i>	Italy		
<i>Marseille</i>	<i>MRS</i>	<i>Ancona</i>	<i>ANC</i>	Liechtenstein
<i>Metz</i>	<i>MET</i>	<i>Bari</i>	<i>BAR</i>	<i>Vaduz</i>
<i>Nantes</i>	<i>NAN</i>	<i>Bolzano</i>	<i>BOZ</i>	

Städteliste / City list / Liste des villes / Elenco di città / Stadlijst / Lista de ciudades**Luxemburg**

Luxembourg LUX

Monaco

Monte Carlo MCM

Netherlands

Amsterdam AMS

Arnhem ARN

Eindhoven EIN

Groningen GRO

Rotterdam ROT

The Hague DHA

New Zealand

Wellington WLG

Norway

Bergen BGN

Lillehammer LIL

Oslo OSL

Poland

Cracow KRA

Gdansk GDA

Poznan POZ

Warsaw WAR

Portugal

Faro FAR

Lisbon LIS

Porto POR

Russian Federation

St. Petersburg PET

Serbia

Belgrade BEO

Slovakia

Bratislava BRV

Kosice KOS

Slovenia

Ljubiana LUB

Spain

Alicante ALI

Andorra AND

Badajoz BAD

Barcelona BAR

Bilbao BIL

Cordoba COR

Eivissa Ibiza IBZ

La Coruña LCO

Las Palmas LPA

Leon LEO

Madrid MAD

Malaga MAL

Palma de Mallorca PAL

Salamanca SAL

Sevilla SEV

Valencia VAL

Städteliste / City list / Liste des villes / Elenco di città / Stadlijst / Lista de ciudades

Zaragoza ZAR

Birmingham BIR

Cardiff CAR

Sweden

Glasgow GLW

Gothenburg GOT

London LON

Karlstad KAR

Manchester MAN

Stockholm STO

Newcastle upon Tyne NEC

Plymouth PLY

Switzerland

Basel BAS

United States

Berne BRN

Los Angeles LAX

Chur CHU

New York NYC

Geneva GEN

Washington WAS

Lucerne LUC

Lugano LUG

Sion SIO

St. Gallen SGL

Zurich ZUR

United Kingdom

Aberdeen ABD

Belfast BEL

Fig. 1

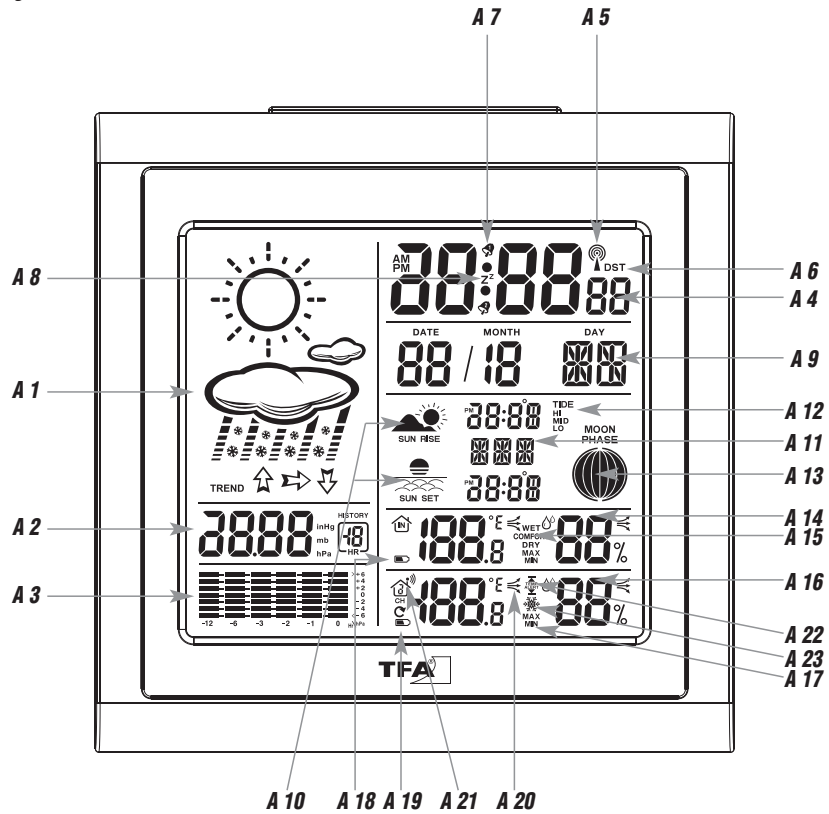

Fig. 2

