

**Bedienungsanleitung**  
**Instruction manual**  
**Mode d'emploi**  
**Istruzioni per l'uso**  
**Gebbruksaanwijzing**  
**Instrucciones de uso**



**Kat. Nr. 60.5017.01**



**Instruction manuals**

[www.tfa-dostmann.de/en/service/downloads/instruction-manuals](http://www.tfa-dostmann.de/en/service/downloads/instruction-manuals)

## **D** Bedienungsanleitung

Vielen Dank, dass Sie sich für dieses Gerät aus dem Hause TFA entschieden haben.

### **Bevor Sie mit dem Gerät arbeiten**

- **Lesen Sie sich bitte die Bedienungsanleitung genau durch.**
- Die Bedienungsanleitung liegt dem Gerät bei oder zum Download unter [www.tfa-dostmann.de/service/downloads/anleitungen](http://www.tfa-dostmann.de/service/downloads/anleitungen)
- Verwenden Sie das Gerät nicht anders, als in der Anleitung dargestellt wird.
- Durch die Beachtung der Bedienungsanleitung vermeiden Sie auch Beschädigungen des Gerätes und die Gefährdung Ihrer gesetzlichen Mängelrechte durch Fehlgebrauch.
- **Beachten Sie besonders die Sicherheitshinweise!**
- **Bewahren Sie die Bedienungsanleitung gut auf!**

## **GB** Instruction manual

Thank you for choosing this instrument from TFA.

### **Before you use this product**

- **Please make sure you read the instruction manual carefully.**
- The operating instructions are enclosed with the device or can be downloaded at [www.tfa-dostmann.de/en/service/downloads/instruction-manuals](http://www.tfa-dostmann.de/en/service/downloads/instruction-manuals)
- This product should only be used as described within these instructions.
- Following and respecting the instructions in your manual will prevent damage to your instrument and loss of your statutory rights arising from defects due to incorrect use.
- **Please take particular note of the safety advice!**
- **Please keep this instruction manual safe for future reference.**

## **F** Mode d'emploi

Nous vous remercions d'avoir choisi l'appareil de la société TFA.

### **Avant d'utiliser votre appareil**

- **Veillez lire attentivement le mode d'emploi.**
- Le mode d'emploi est joint à l'appareil ou peut être téléchargé à l'adresse suivante [www.tfa-dostmann.de/en/service/downloads/instruction-manuals](http://www.tfa-dostmann.de/en/service/downloads/instruction-manuals)
- N'utilisez jamais l'appareil à d'autres fins que celles décrites dans le présent mode d'emploi.
- En respectant ce mode d'emploi, vous éviterez d'endommager votre appareil et de perdre vos droits légaux en cas de défaut si celui-ci résulte d'une utilisation non-conforme.
- **Suivez bien toutes les consignes de sécurité !**
- **Conservez soigneusement le mode d'emploi !**

## **I** Istruzioni per l'uso

Vi ringraziamo per aver scelto l'apparecchio della TFA.

### **Prima di utilizzare l'apparecchio**

- **Leggete attentamente le istruzioni per l'uso.**
- Le istruzioni per l'uso sono allegate all'apparecchio o possono essere scaricate da [www.tfa-dostmann.de/en/service/downloads/instruction-manuals](http://www.tfa-dostmann.de/en/service/downloads/instruction-manuals)
- Non utilizzate il prodotto in maniera diversa da quanto descritto in queste istruzioni.
- Seguendo le istruzioni per l'uso, eviterete anche di danneggiare il prodotto e di pregiudicare, a causa di un utilizzo scorretto, i diritti del consumatore che vi spettano per legge.
- **Prestate particolare attenzione alle misure di sicurezza!**
- **Conservate con cura le istruzioni per l'uso.**

**NL Gebruiksaanwijzing**

Hartelijk dank dat u voor dit apparaat van TFA hebt gekozen.

**Voordat u met het apparaat gaat werken**

-  **Lees de gebruiksaanwijzing aandachtig door.**
- De gebruiksaanwijzing is bij het apparaat gevoegd of kan worden gedownload van [www.tfa-dostmann.de/en/service/downloads/instruction-manuals](http://www.tfa-dostmann.de/en/service/downloads/instruction-manuals)
- Gebruik het product niet anders dan in deze handleiding is aangegeven.
- Door rekening te houden met wat er in de handleiding staat, vermijdt u ook beschadigingen van het product en riskeert u niet dat uw wettelijke rechten door verkeerd gebruik niet meer gelden.
- **Volg met name de veiligheidsinstructies op!**
- **Deze gebruiksaanwijzing goed bewaren a.u.b.!**

**E Instrucciones de uso**

Muchas gracias por haber adquirido este dispositivo de TFA.

**Antes de utilizar el dispositivo**

-  **Lea detenidamente las instrucciones de uso.**
- Las instrucciones de uso se adjuntan al dispositivo o se pueden descargar en la página web: [www.tfa-dostmann.de/en/service/downloads/instruction-manuals](http://www.tfa-dostmann.de/en/service/downloads/instruction-manuals)
- No emplee el dispositivo de modo distinto al especificado en estas instrucciones.
- Si sigue las instrucciones de uso, evitará que se produzcan daños en el dispositivo y no comprometerá a sus derechos por vicios, previstos legalmente debido a un uso incorrecto.
- **Tenga en cuenta ante todo las advertencias de seguridad.**
- **Guarde estas instrucciones de uso en un sitio seguro.**

**CZ Návod k použití**

Děkujeme, že jste si vybrali výrobek značky TFA.

**Před použitím**

-  **Následující instrukce k použití čtěte velmi pozorně.**
- Návod k použití je přiložen u zařízení nebo je možné si ho stáhnout z [www.tfa-dostmann.de/en/service/downloads/instruction-manuals](http://www.tfa-dostmann.de/en/service/downloads/instruction-manuals)
- Tento produkt je možné používat pouze tak jak je popsáno v návodu k použití.
- Pozorným přečtením a dodržením instrukcí obsažených v tomto manuálu předejdete poškození přístroje a ztrátě práv vyplývající z poškození vlivem nesprávného použití.
- **Dbejte zvýšené pozornosti bezpečnostním pokynům.**
- **Uchovejte si manuál pro případ budoucího použití.**

**S Bruksanvisning**

Tack för att du väljer detta instrument från TFA.

**Innan du använder den här produkten**

-  **Var god se till att du läser igenom bruksanvisningen noggrant.**
- Bruksanvisningen följer med enheten eller kan laddas ner på [www.tfa-dostmann.de/en/service/downloads/instruction-manuals](http://www.tfa-dostmann.de/en/service/downloads/instruction-manuals)
- Denna produkt ska endast användas enligt beskrivningen inom dessa anvisningar.
- Att följa och respektera anvisningarna i din manual kommer att förhindra skador på ditt instrument och förlust av dina lagstadgade rättigheter som uppstår på grund av felaktig användning.
- **Vänligen ta särskild hänsyn till säkerhetsråden!**
- **Vänligen förvara denna instruktionsbok säkert för framtida referens.**

Fig. 1



### PL Instrukcja obsługi

Dziękujemy, że zdecydowali się Państwo na to urządzenie firmy TFA.

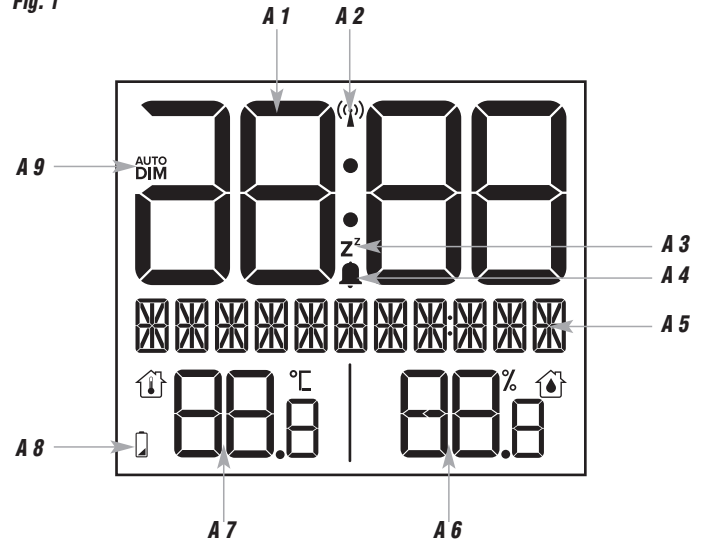
#### Zanim zaczniecie Państwo użytkować to urządzenie

-  Prosimy zapoznać się dokładnie z instrukcją obsługi.
- Instrukcja obsługi jest załączona do urządzenia lub może zostać pobrana ze strony: [www.tfa-dostmann.de/en/service/downloads/instruction-manuals](http://www.tfa-dostmann.de/en/service/downloads/instruction-manuals)
- Nie należy używać urządzenia inaczej, niż zostało to przedstawione w instrukcji.
- Przestrzegając instrukcji unikniecie Państwo uszkodzeń urządzenia oraz zagrożenia utraty swoich ustawowych praw konsumenckich poprzez nieprawidłowe użytkowanie.
- **Przestrzegajcie szczególnie zasad bezpieczeństwa!**
- **Zachowujcie instrukcję obsługi w dobrym stanie!**

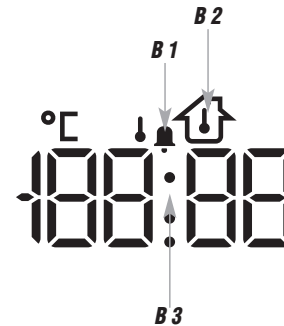

Fig. 2

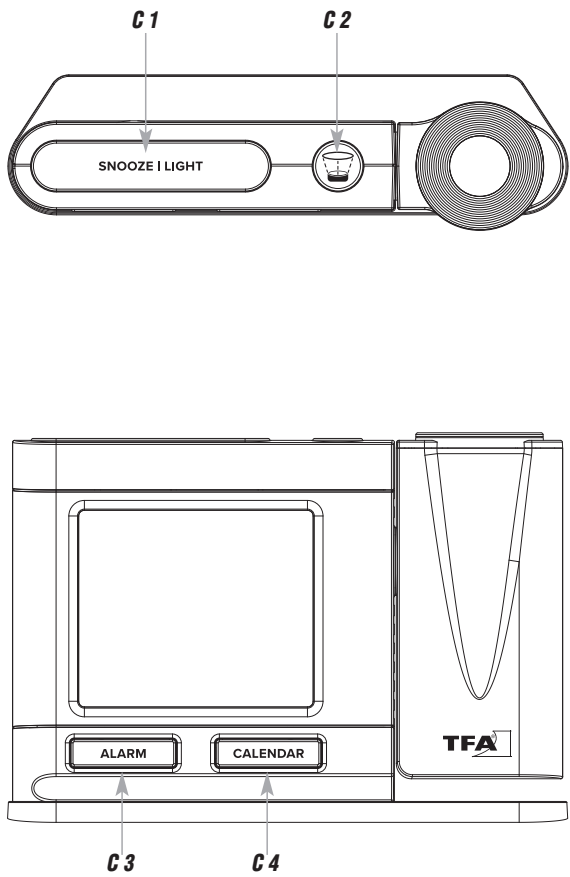
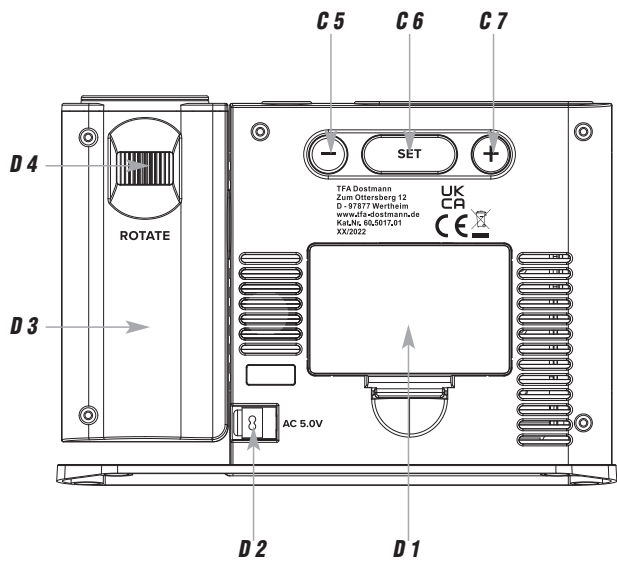

Fig. 3



## Funk-Projektionswecker mit Raumklima



### 1. Lieferumfang

- Funk-Projektionswecker
- Bedienungsanleitung
- Netzteil

### 2. Einsatzbereich und alle Vorteile Ihres neuen Gerätes auf einen Blick

- Projektion der Uhrzeit (DCF) oder Innentemperatur oder beider Optionen im Wechsel an Wand oder Decke
- Displayanzeige von Uhrzeit und ausgeschriebenem Wochentag oder Kurzform mit Datum
- Raumklima mit Innentemperatur und Luftfeuchtigkeit
- Funkuhr mit höchster Genauigkeit
- Mit Zeitzone und manueller Einstellmöglichkeit
- Weckalarm mit Snooze-Funktion
- Hintergrundbeleuchtung mit 4 Helligkeitsstufen und einstellbarer Dimmfunktion
- Projektion in 2 Helligkeitsstufen, um 270° rotierbar
- Sprachen für Wochentagsanzeige und Menü: Deutsch, Englisch, Spanisch, Französisch

### 3. Zu Ihrer Sicherheit

- Das Produkt ist ausschließlich für den oben beschriebenen Einsatzbereich geeignet. Verwenden Sie das Produkt nicht anders, als in dieser Anleitung dargestellt wird.



**Vorsicht!**  
**Lebensgefahr durch Stromschlag!**

- Schließen Sie das Gerät nur an eine vorschriftsmäßig installierte Steckdose mit einer geeigneten Netzspannung an (siehe Typenschild).
- Die Steckdose muss nahe der Einrichtung angebracht und leicht zugänglich sein.
- Ziehen Sie sofort den Stecker aus der Steckdose, wenn eine Störung auftritt.
- Das Gerät und das Netzteil dürfen nicht mit Wasser oder Feuchtigkeit in Kontakt kommen. Nur für den Betrieb in trockenen Innenräumen geeignet.
- Benutzen Sie das Gerät nicht, wenn Gehäuse oder Netzteil beschädigt sind.
- Betreiben Sie das Gerät außerhalb der Reichweite von Personen (auch Kindern), die mögliche Gefahren im Umgang mit elektrischen Geräten nicht richtig einschätzen können.
- Verwenden Sie ausschließlich das mitgelieferte Netzteil.
- Ziehen Sie den Netzstecker nicht am Kabel aus der Steckdose.
- Verlegen Sie das Netzkabel so, dass es nicht mit scharfkantigen oder heißen Gegenständen in Berührung kommt.

## Funk-Projektionswecker mit Raumklima



**WARNUNG!**  
**Verletzungsgefahr:**

- Halten Sie das Gerät und die Batterien außerhalb der Reichweite von Kindern.
- Kleinteile können von Kindern (unter drei Jahren) verschluckt werden.
- Batterien enthalten gesundheitsschädliche Säuren und können bei Verschlucken lebensgefährlich sein. Würde eine Batterie verschluckt, kann dies innerhalb von 2 Stunden zu schweren inneren Verätzungen und zum Tode führen. Wenn Sie vermuten, eine Batterie könnte verschluckt oder anderweitig in den Körper gelangt sein, nehmen Sie sofort medizinische Hilfe in Anspruch.
- Batterien nicht ins Feuer werfen, kurzschließen, auseinandernehmen oder aufladen. **Explosionsgefahr!**
- Um ein Auslaufen der Batterien zu vermeiden, sollten schwache Batterien möglichst schnell ausgetauscht werden. Achten Sie auf die richtige Polarität beim Einlegen der Batterien. Verwenden Sie nie gleichzeitig alte und neue Batterien oder Batterien unterschiedlichen Typs. Entfernen Sie die Batterien, wenn Sie das Gerät längere Zeit nicht verwenden. Sollte eine Batterie ausgelaufen sein, vermeiden Sie Kontakt mit Haut, Augen und Schleimhäuten. Spülen Sie ggf. umgehend die betroffenen Stellen mit Wasser und suchen Sie einen Arzt auf.



**ACHTUNG**

- Das eigenmächtige Reparieren, Umbauen oder Verändern des Gerätes ist nicht gestattet.
- Setzen Sie das Gerät keinen extremen Temperaturen, Vibrationen und Erschütterungen aus.
- Reinigen Sie das Gerät mit einem weichen, leicht feuchten Tuch. Keine Scheuer- oder Lösungsmittel verwenden!

### 4. Bestandteile

#### Projektionswecker

#### A: LCD-Anzeige (Fig. 1):

- A 1:** Uhrzeit/Alarmzeit
- A 2:** DCF- Funksymbol
- A 3:** Snooze-Symbol
- A 4:** Alarmsymbol
- A 5:** Wahlanzeige
- A 6:** Innenluftfeuchtigkeit
- A 7:** Innentemperatur
- A 8:** Batteriesymbol
- A 9:** AUTO DIM Symbol

## Funk-Projektionswecker mit Raumklima

### B: Projektion (Fig. 1):

- B 1:** Alarmsymbol (wenn Alarm aktiviert)  
**B 2:** Symbol Innentemperatur  
**B 3:** Uhrzeit/Innentemperatur

### C: Tasten (Fig. 2+3):

#### Oben:

- C 1:** **SNOOZE/LIGHT** Taste  
**C 2:** **Projection HIGH/LOW/OFF** Taste

#### Vorne:

- C 3:** **ALARM** Taste  
**C 4:** **CALENDAR** Taste

#### Hinten:

- C 5:** – Taste  
**C 6:** **SET** Taste  
**C 7:** + Taste

### D: Gehäuse (Fig. 3):

- D 1:** Batteriefach  
**D 2:** Netzteilanschluss  
**D 3:** Projektionsarm  
**D 4:** **ROTATE** Einstellrad

## 5. Inbetriebnahme

### 5.1 Inbetriebnahme des Projektionsweckers

- Der Projektionswecker kann mit 3 x 1,5 V AAA Batterien (nicht inklusive) betrieben werden. Die Batterien erhalten bei Stromausfall die Funktion der Uhrzeit aufrecht, damit keine Neueinstellung vorgenommen werden muss. Im reinen Batteriebetrieb wird die Beleuchtung mit der **SNOOZE/LIGHT** Taste und die Projektion mit der **Projection HIGH/LOW/OFF** Taste kurz aktiviert. Für eine dauerhafte Displaybeleuchtung und Projektion und um die Leistungsdauer der Batterien zu verlängern, verwenden Sie bitte den mitgelieferten Netzstecker.
- Klappen Sie den Projektionsarm aus. Stecken Sie den Anschlussstecker in den Anschluss und schließen Sie das Gerät mit dem Netzstecker am Stromnetz an.
- Das Gerät ist jetzt betriebsbereit.
- Ein Signalton ertönt und alle Segmente werden kurz angezeigt.
- Optional: Öffnen Sie das Batteriefach und legen Sie drei neue Batterien 1,5 V AAA polrichtig ein. Schließen Sie das Batteriefach wieder.



## Funk-Projektionswecker mit Raumklima



### 5.2 Empfang des Funkuhrsignals

- Die Uhr versucht nun, das Funkuhrsignal zu empfangen und das DCF-Funkempfangszeichen blinkt.
- Wenn der Zeitcode nach 3-10 Minuten empfangen wurde, werden die funkgesteuerte Zeit und das DCF-Funkempfangszeichen ständig im Display angezeigt. Wird das Funkuhrsignal nicht empfangen, wird der Empfang alle zwei Stunden erneut aktiviert.
- Der DCF-Funkempfang findet täglich automatisch um 1:00, 2:00 Uhr und 3:00 morgens statt. War der Funkempfang nicht erfolgreich, so finden um 4:00 und 5:00 Uhr früh weitere Funkempfangsversuche statt.
- Sie können den DCF-Funkempfang auch manuell aktivieren. Drücken Sie im Normalmodus kurz die **SET** Taste. Das DCF-Empfangszeichen blinkt.
- Drücken Sie noch einmal die **SET** Taste, ist der Empfangsvorgang beendet. Das DCF-Empfangszeichen verschwindet.
- Es gibt drei verschiedene Empfangssymbole:
  - (📡) blinkt – Empfang aktiv
  - bleibt stehen – Empfang erfolgreich
  - kein Symbol – kein Empfang
- Falls die Funkuhr kein DCF-Signal empfangen kann (z.B. wegen Störungen, Übertragungsdistanz, etc.), kann die Zeit auch manuell eingestellt werden.
- Die Uhr arbeitet dann wie eine normale Quarz-Uhr (siehe „Manuelle Einstellungen“).

### Hinweis: Empfang der Funkzeit

- Die Zeitübertragung erfolgt von einer Atomuhr in der Nähe von Frankfurt am Main durch ein DCF-77 (77.5 kHz) Frequenzsignal mit einer Reichweite von ca. 1.500 km. Ihre Funkuhr empfängt das Signal, wandelt es um und zeigt immer die exakte Zeit an. Auch die Umstellung von Sommer- und Winterzeit erfolgt automatisch.
- Vermeiden Sie die Nähe zu möglichen Störquellen, die den Funkempfang beeinträchtigen können (siehe „Standortwahl und Montage“).
- Nachts sind die atmosphärischen Störungen meist geringer. Ein einziger Empfang pro Tag genügt, um die Genauigkeit ( $\pm 1$  Sekunde) zu gewährleisten.

## 6. Bedienung

### 6.1 Manuelle Einstellungen

- Halten Sie die + oder – Taste im Einstellmodus gedrückt, gelangen Sie in den Schnelllauf.
- Drücken Sie die **SNOOZE/LIGHT** Taste, um den Einstellmodus zu verlassen. Das Gerät verlässt automatisch den Einstellmodus, wenn länger als 10 Sekunden keine Taste gedrückt wird. Das Gerät übernimmt dann automatisch die bisher getätigten Einstellungen.

## Funk-Projektionswecker mit Raumklima Ⓧ

### 6.2 Manuelle Einstellung von Uhrzeit und Kalender

- Halten Sie die **SET** Taste für drei Sekunden gedrückt, um in den Einstellmodus zu gelangen.
- Die Spracheinstellung (Voreinstellung: DEUTSCH) blinkt im Display.
- Mit der **+** oder **-** Taste können Sie die Spracheinstellung DEUTSCH, ENGLISH, ESPANOL, FRANCAIS wählen, solange die Anzeige blinkt.
- Durch Drücken der **SET** Taste bestätigen Sie die Einstellung und gelangen zum nächsten Wert.
- Haben Sie DEUTSCH bestätigt, erscheint die Anzeige weiterhin auf Deutsch.
- Die Reihenfolge ist nun wie folgt:
  - Tastentöne (Voreinstellung PIEP AUS)
  - DCF Empfang (Voreinstellung: DCF AN)
  - Zeitzone -12/+12 (Voreinstellung: 00)
  - Stunden, Minuten
  - Jahr, Monat, Tag
  - Datumformat TAG/MONAT oder MONAT/TAG (Voreinstellung TAG/MONAT)

#### 6.2.1 Tastentöne

- Im Einstellungsmodus können Sie mit der **+** oder **-** Taste die Tastentöne aktivieren (PIEP AN) oder deaktivieren (PIEP AUS).

#### 6.2.2 DCF-Funkempfang

- Standardgemäß ist der DCF-Empfang aktiviert (DCF AN) und nach erfolgreichem Empfang des DCF-Funksignals ist keine manuelle Zeiteinstellung erforderlich.
- Drücken Sie im Einstellungsmodus die **+** oder **-** Taste, wenn Sie den DCF-Funkempfang deaktivieren wollen (DCF AUS).
- Das DCF-Empfangssymbol verschwindet.
- Bei deaktiviertem Empfang müssen Sie die Uhrzeit manuell einstellen. Es erscheint keine Zeitzone.
- Ist der DCF-Funkuhrempfang aktiviert, wird bei erfolgreichem Empfang die manuell eingestellte Zeit überschrieben.

#### 6.2.3 Einstellung Zeitzone

- Die Zeitzoneneinstellung wird benötigt, wenn das DCF Signal empfangen werden kann, die Zeitzone sich aber von der DCF Zeit unterscheidet (z.B. +1=eine Stunde später).
- Sie können mit der **+** oder **-** Taste die Korrektur der Stunden (+12/-12) zur DCF-Zeit vornehmen.

## Funk-Projektionswecker mit Raumklima Ⓧ

### 6.3 Umschalten Wahlanzeige

- Mit der **CALENDAR** Taste können Sie im Normalmodus die Anzeige umschalten:
  - Ausgeschriebener Wochentag
  - Wochentag (3 Ziffern) mit Datum
  - Alarmzeit

## 7. Weckalarm

### 7.1 Einstellung der Alarmzeit

- Halten Sie die **ALARM** Taste für drei Sekunden gedrückt, um in den Einstellmodus zu gelangen. Das Alarmsymbol und ALARM erscheinen im Display.
- Die Stundenanzeige blinkt.
- Stellen Sie mit der **+** oder **-** Taste die gewünschte Zeit ein.
- Bestätigen Sie mit der **ALARM** Taste.
- Geben Sie auf gleiche Weise die Minuten ein.
- Bestätigen Sie mit der **ALARM** Taste.
- Im Display erscheinen die aktuelle Uhrzeit und das Alarmsymbol.
- In der Wahlanzeige erscheint die neu eingestellte Alarmzeit.
- Der Alarm ist aktiviert.

### 7.2 Aktivieren und Deaktivieren des Weckalarms

- Um die Alarm-Funktion zu deaktivieren und zu aktivieren, drücken Sie **ALARM** Taste im Normalmodus.
- Die zuletzt eingestellte Weckzeit erscheint für 2 Sekunden im Display.
- Bei aktiviertem Alarm erscheinen das Alarmsymbol und ALARM AN.
- Bei deaktiviertem Alarm erscheint ALARM AUS.
- Um die Eingabe zu bestätigen, warten Sie kurz, bis die Anzeige wieder in den Normalmodus zurückkehrt.
- Bei aktiviertem Alarm beginnt der Wecker zu klingeln, wenn die eingestellte Weckzeit erreicht ist. Das Alarmsymbol blinkt.
- Wird der Alarm nicht unterbrochen, schaltet sich der ansteigende Alarmton nach 2 Minuten aus und aktiviert sich erneut zur gleichen Weckzeit wieder.
- Wenn der Wecker klingelt, drücken Sie die **SNOOZE/LIGHT** Taste, um die Snooze-Funktion zu aktivieren.
- Der Alarm wird für die Dauer von 10 Minuten unterbrochen. Das Snooze-Symbol blinkt auf dem Display.
- Drücken Sie auf eine beliebige Taste (außer der **SNOOZE/LIGHT** Taste) und der Alarm wird beendet. GUTEN TAG erscheint kurz im Display.
- Das Alarmsymbol bleibt im Display stehen.



## Funk-Projektionswecker mit Raumklima



### 8. Projektion und Beleuchtung

**Hinweis:** Die Displaybeleuchtung und Projektion im Dauerbetrieb funktionieren nur mit Netzstecker.

#### 8.1 Projektion

- Halten Sie die **Projection HIGH/LOW/OFF** Taste für drei Sekunden gedrückt, um in den Einstellmodus zu gelangen.
- Die erste Option blinkt im Display.
- Wählen Sie mit der + oder – Taste die gewünschte Einstellung, solange die Anzeige blinkt.
- Durch Drücken der **Projection HIGH/LOW/OFF** Taste bestätigen Sie die Einstellung oder warten Sie kurz, bis die Anzeige wieder in den Normalmodus zurückkehrt.
- Die Reihenfolge ist wie folgt:
  - ZEIT Uhrzeit
  - IN TEMP Innentemperatur
  - ZEIT/TEMP Uhrzeit/Innentemperatur im Wechsel
- Sie können mit der **Projection HIGH/LOW/OFF** Taste die Projektion in 2 Helligkeitsstufen einstellen oder ausschalten.
- Ist die Projektion eingeschaltet, erscheint die zuletzt ausgewählte Anzeige und das Alarmsymbol (bei aktiviertem Alarm) auf der Wand oder der Decke.
- Bringen Sie den Projektionsarm in die gewünschte Position.
- Mit dem **ROTATE** Einstellrad können Sie das Bild um 270° drehen.
- **Batteriebetrieb:** Zum kurzzeitigen Aktivieren der Projektion drücken Sie die **Projection HIGH/LOW/OFF** Taste.

#### 8.2 Displaybeleuchtung

- Sie können mit der **SNOOZE/LIGHT** Taste die Helligkeit in 4 Stufen (LICHT 1-4) einstellen oder ausschalten (AUS).
- Um die Eingabe zu bestätigen, warten Sie kurz, bis die Anzeige wieder in den Normalmodus zurückkehrt.
- **Batteriebetrieb:** Zum kurzzeitigen Aktivieren der Hintergrundbeleuchtung drücken Sie die **SNOOZE/LIGHT** Taste.

#### 8.2.1 Modus automatische Dimmfunktion

- Ist die automatische Dimmfunktion aktiviert, schaltet sich für den eingestellten Zeitraum automatisch die schwache Displaybeleuchtung (LICHT 1) an. Danach geht die Beleuchtung auf Stufe 4.
- Halten Sie die **SNOOZE/LIGHT** Taste für 2 Sekunden gedrückt. AUTO DIM erscheint auf dem Display.
- Standardgemäß ist die automatische Dimmfunktion deaktiviert. AUS blinkt auf dem Display.

## Funk-Projektionswecker mit Raumklima



- Drücken Sie die + oder – Taste, um die Funktion zu aktivieren (AN). Das AUTO DIM Symbol erscheint auf dem Display.
- Bestätigen Sie mit der **SNOOZE/LIGHT** Taste.
- Die Startzeit blinkt (Voreinstellung START ZEIT 22:00). Stellen Sie mit der + oder – Taste die Uhrzeit (volle Stunden) ein.
- Bestätigen Sie mit der **SNOOZE/LIGHT** Taste.
- Die Endzeit blinkt (Voreinstellung END ZEIT 6:00). Stellen Sie mit der + oder – Taste die Uhrzeit (volle Stunden) ein.
- Bestätigen Sie die Eingaben mit der **SNOOZE/LIGHT** Taste. Die Anzeige kehrt wieder in den Normalmodus zurück und das AUTO DIM Symbol bleibt stehen.

### 9. Batteriewechsel

- Sobald das Batteriesymbol erscheint, wechseln Sie bitte die Batterien (optional).

### 10. Standortwahl und Montage

- Stellen Sie den Projektionswecker am gewünschten Standort auf.
- Vermeiden Sie die Nähe zu möglichen Störquellen, die den Funkempfang beeinträchtigen können. Es wird empfohlen, einen Abstand von mindestens 2 Metern zu eventuell störenden Geräten (Fernseher, Computer, Mikrowelle, Funktelefone, Babyfon) und großen Metallgegenständen (z.B. Kühlschrank) einzuhalten. Bei massiven Wänden, insbesondere mit Metallteilen, kann sich die Sendereichweite erheblich reduzieren. In Extremfällen wird empfohlen, das Gerät in Fensternähe zu platzieren.
- Prüfen Sie, ob am gewünschten Aufstellort das DCF Funkuhrsignal empfangen werden kann.
- Suchen Sie sich gegebenenfalls einen neuen Aufstellort.
- Betreiben Sie das Gerät nicht in unmittelbarer Nähe der Heizung, anderer Hitzequellen oder in direkter Sonneneinstrahlung.

### 11. Fehlerbeseitigung

Problem	Lösungen
Keine Anzeige auf dem Projektionswecker	<ul style="list-style-type: none"> <li>→ Netzstecker überprüfen</li> <li>→ <b>Batteriebetrieb:</b></li> <li>→ Batterien polrichtig einlegen</li> <li>→ Batterien wechseln</li> </ul>
Keine dauerhafte Projektion	<ul style="list-style-type: none"> <li>→ <b>Projection HIGH/LOW/OFF</b> Taste drücken</li> <li>→ Gerät mit Netzstecker anschließen</li> </ul>

**Funk-Projektionswecker mit Raumklima**

Keine dauerhafte Beleuchtung	→ <b>SNOOZE/LIGHT</b> Taste drücken → Gerät mit Netzstecker anschließen
Kein DCF Empfang	→ DCF-Funkempfang im Einstellmodus einschalten (DCF AN) → Empfang manuell aktivieren ( <b>SET</b> Taste kurz drücken) → Empfangsversuch in der Nacht abwarten → Standortwechsel (Störfaktoren!) → Uhrzeit manuell einstellen
Unkorrekte Anzeige	→ Neuinbetriebnahme <b>Batteriebetrieb:</b> → Batterien wechseln

Wenn Ihr Gerät trotz dieser Maßnahmen immer noch nicht funktioniert, wenden Sie sich an den Händler, bei dem Sie das Produkt gekauft haben.

**12. Entsorgung**

Dieses Produkt und die Verpackung wurden unter Verwendung hochwertiger Materialien und Bestandteile hergestellt, die recycelt und wiederverwendet werden können. Dies verringert den Abfall und schont die Umwelt.

Entsorgen Sie die Verpackung umweltgerecht über die eingerichteten Sammelsysteme.

**Entsorgung des Elektrogeräts**

Entnehmen Sie nicht festverbaute Batterien und Akkus aus dem Gerät und entsorgen Sie diese getrennt.

Dieses Gerät ist entsprechend der EU-Richtlinie über die Entsorgung von Elektro- und Elektronik-Altgeräten (WEEE) gekennzeichnet.

Dieses Produkt darf nicht mit dem Hausmüll entsorgt werden. Der Nutzer ist verpflichtet, das Altgerät zur umweltgerechten Entsorgung bei einer ausgewiesenen Annahmestelle für die Entsorgung von Elektro- und Elektronikgeräten abzugeben. Die Rückgabe ist unentgeltlich. Beachten Sie die aktuell geltenden Vorschriften!

**Entsorgung der Batterien**

Batterien und Akkus dürfen keinesfalls in den Hausmüll. Sie enthalten Schadstoffe, die bei unsachgemäßer Entsorgung der Umwelt und der Gesundheit Schaden zufügen können.

Als Verbraucher sind Sie gesetzlich verpflichtet, gebrauchte Batterien und Akkus zur umweltgerechten Entsorgung beim Handel oder entsprechenden Sammelstellen gemäß nationalen oder lokalen Bestimmungen abzugeben. Die Rückgabe ist unentgeltlich.

**Funk-Projektionswecker mit Raumklima**

Die Bezeichnungen für enthaltene Schadstoffe sind:  
Cd=Cadmium, Hg=Quecksilber, Pb=Blei.

**13. Technische Daten**

Temperatur Messbereich	0 °C... +50 °C
Auflösung	0,1°C
Anzeige HI/LO	Außerhalb des Messbereichs
Messbereich Luftfeuchtigkeit	10...99% RH
Auflösung	1% RH
Spannungsversorgung	Netzteil (inklusive) Input: 230-240V AC 50Hz 50mA Output: 5,0V AC 0,15A 0,75W Ø Effizienz im Betrieb: ≥ 53,50% Leistungsaufnahme bei Nulllast: ≤0,21 W Batterien 3 x 1,5 V AAA (nicht inklusive)
Gehäusemaße	149 x 38 x 104 mm
Gewicht	175 g (nur das Gerät)

Diese Anleitung oder Auszüge daraus dürfen nur mit Zustimmung von TFA Dostmann veröffentlicht werden. Die technischen Daten entsprechen dem Stand bei Drucklegung und können ohne vorherige Benachrichtigung geändert werden. Die neuesten technischen Daten und Informationen zu Ihrem Produkt finden Sie auf unserer Homepage unter Eingabe der Artikel-Nummer in das Suchfeld.

**EU-Konformitätserklärung**

Hiermit erklärt TFA Dostmann, dass der Funkanlagentyp 60.5017 der Richtlinie 2014/53/EU entspricht. Der vollständige Text der EU-Konformitätserklärung ist unter der folgenden Internetadresse verfügbar: [www.tfa-dostmann.de/service/downloads/ce](http://www.tfa-dostmann.de/service/downloads/ce)

**www.tfa-dostmann.de**

E-Mail: [info@tfa-dostmann.de](mailto:info@tfa-dostmann.de)

TFA Dostmann GmbH & Co.KG, Zum Ottersberg 12, 97877 Wertheim, Deutschland  
Handelsregister-Nummer: Reg. Gericht Mannheim HRA 570186

## Radio controlled projection alarm clock with indoor climate

### 1. Delivery contents

- Radio-controlled projection alarm clock
- Instruction manual
- Power adaptor

### 2. Range of application and all the benefits of your new instrument at a glance

- Digital projection of the radio-controlled time (DCF) or indoor temperature or both options alternately onto a wall or ceiling
- Display of time and weekday written in full letters or abbreviated with date
- Indoor climate with room temperature and humidity
- Highest precision radio-controlled clock
- With time zone and manual setting option
- Alarm with snooze function
- Backlight with 4 brightness levels and adjustable dimming function
- Projection with 2 brightness levels, can be rotated by 270°
- Languages for weekdays and menu: German, English, Spanish, French

### 3. For your safety

- This product is exclusively intended for the range of application described above. It should only be used as described within these instructions.



**Caution!**  
**Risk of electrocution!**

- Plug the device only into a mains socket installed within your country's electrical safety regulations and with a correct mains voltage (see nameplate).
- The mains socket must be located near the equipment and it must be easily accessible.
- Unplug the device immediately if any fault occurs.
- The device and the power adaptor must not come into contact with water or moisture. Suitable for indoor use only.
- Do not use the device if the housing or the power adaptor are damaged.
- Operate the device out of reach of persons (including children) who cannot fully appreciate the potential risks of handling electrical equipment.
- Only use the supplied power adaptor.
- Do not pull the plug out of the socket by its cable.
- Route the mains cable so it does not come into contact with sharp-edged or hot objects.

## Radio controlled projection alarm clock with indoor climate



**WARNING!**  
**Risk of injury!**

- Keep this device and the batteries out of reach of children.
  - Small parts can be swallowed by children (under three years old).
  - Batteries contain harmful acids and may be hazardous if swallowed. If a battery is swallowed, this can lead to serious internal burns and death within two hours. If you suspect a battery could have been swallowed or otherwise caught in the body, seek medical help immediately.
  - Batteries must not be thrown into a fire, short-circuited, taken apart or recharged.
- Risk of explosion!**
- Low batteries should be changed as soon as possible to prevent damage caused by leaking. Make sure the polarities are correct. Never use a combination of old and new batteries together, nor batteries of different types. Remove the batteries if the device will not be used for an extended period of time. Avoid contact with skin, eyes and mucous membranes when handling leaking batteries. In case of contact, immediately rinse the affected areas with water and consult a doctor.



**CAUTION**

- Unauthorised repairs, alterations or changes to the product are prohibited.
- Do not expose the device to extreme temperatures, vibrations or shocks.
- Clean the device with a soft damp cloth. Do not use solvents or scouring agents.

### 4. Elements

#### Projection alarm clock

##### A: LCD display (Fig. 1):

- A 1:** Clock/alarm time
- A 2:** DCF reception symbol
- A 3:** Snooze symbol
- A 4:** Alarm symbol
- A 5:** Optional display
- A 6:** Indoor humidity
- A 7:** Indoor temperature
- A 8:** Battery symbol
- A 9:** AUTO DIM symbol

##### B: Projection (Fig. 1):

- B 1:** Alarm symbol (if alarm is activated)

## Radio controlled projection alarm clock with indoor climate

**B 2:** Symbol indoor temperature

**B 3:** Time/indoor temperature

### C: Buttons (Fig. 2+3):

Top:

**C 1:** **SNOOZE/LIGHT** button

**C 2:** **Projection HIGH/LOW/OFF** button

Front:

**C 3:** **ALARM** button

**C 4:** **CALENDAR** button

Back:

**C 5:** – button

**C 6:** **SET** button

**C 7:** + button

### D: Housing (Fig. 3):

**D 1:** Battery compartment

**D 2:** Power supply connection

**D 3:** Projector arm

**D 4:** **ROTATE** dial

## 5. Getting started



### 5.1 Getting the projection alarm clock started

- The projection alarm clock can be operated with 3 x 1,5 V AAA batteries (not included). The batteries maintain the clock operation in the event of blackout or other power failure. In pure battery operation, the backlight is briefly activated with the **SNOOZE/LIGHT** button and the projection with the **Projection HIGH/LOW/OFF** button. For a permanent backlight and projection and to conserve battery power, use the supplied power adapter.
- Fold out the projector arm. Insert the power adapter pin into the device jack and connect the plug to a wall socket.
- The device is ready for use.
- The device will alert you with a beep and all LCD segments will be displayed for a short moment.
- Optional: Open the battery compartment and insert three new AAA 1.5 V batteries, polarity as illustrated. Close the battery compartment.

### 5.2 Reception of the DCF frequency signal

- The clock will now scan the DCF frequency signal and the DCF symbol flashes.

## Radio controlled projection alarm clock with indoor climate

- When the time code is successfully received after 3-10 minutes, the radio-controlled time and the DCF symbol will be shown steadily on the display. If the reception fails, scanning stops and will be repeated every 2 hours.
- The DCF reception always takes place at 1:00, 2:00 and 3:00 o'clock in the morning. If the signal is not successfully received, further attempts will be taken at 4:00 and 5:00 o'clock.
- You can also activate the DCF reception manually. Press briefly the **SET** button in normal mode. The DCF reception symbol will be flashing.
- Press the **SET** button again to stop the reception process. The DCF reception symbol disappears.
- There are 3 different reception symbols:
  -  flashing symbol - reception is active
  -  solid - reception is successful
  -  no symbol - no DCF reception
- If the clock cannot detect the DCF-signal (e.g. due to interference, transmitting distance, etc.), the time can be set manually.
- The clock will then work as a normal quartz clock (see: "Manual settings").

### Note on radio-controlled time

- The time is transmitted from an atomic clock near Frankfurt am Main by a DCF-77 (77.5 kHz) frequency signal with a range of about 1,500 km. Your radio-controlled clock receives the signal, converts it and always shows the exact time. The adjustment of Daylight Saving Time and Standard Time is also automatic.
- Avoid being close to possible sources of interference that may affect radio reception (see "Location and mounting").
- During night-time, the atmospheric interference is usually less severe. A single daily reception is adequate to keep the accuracy deviation under 1 second.

## 6. Operation

### 6.1 Manual settings

- Press and hold the + or – button in setting mode for fast mode.
- Press the **SNOOZE/LIGHT** button to quit the setting mode. The device will automatically quit the setting mode if no button is pressed for 10 seconds. The device will automatically use the settings you have made so far.

### 6.2 Manual setting of the clock and calendar

- Press and hold the **SET** button for three seconds to enter the setting mode.
- The language setting (default: DEUTSCH=German) flashes on the display.
- Press the + or – button to select the language: GERMAN - DEUTSCH, ENGLISH, SPANISH - ESPANOL or FRENCH - FRANCAIS, while the display flashes.
- Confirm with the **SET** button and go to the next setting.

## Radio controlled projection alarm clock with indoor climate

- If you select ENGLISH, the display will now appear in English.
- The sequence is shown as follows:
  - Button tone (default: BEEP OFF)
  - DCF reception (default: DCF ON)
  - Time zone -12/+12 (default: 00)
  - Hour, minutes
  - Year, month, date
  - Date format DATE/MONTH or MONTH/DATE (default DATE/MONTH)

### 6.2.1 Button tones

- Press the + or – button to activate (BEEP ON) or deactivate (BEEP OFF) the button tone in setting mode.

### 6.2.2 DCF reception

- By default, the DCF reception is activated (DCF ON) and after successful reception of the DCF signal no manual time setting is necessary.
- Press the + or – button in setting mode if you want to deactivate the DCF reception (DCF OFF).
- The DCF reception symbol disappears.
- Once the DCF time reception is deactivated the clock must be manually set. No time zone will appear.
- If the DCF reception is activated, the manually set time will be overwritten by the DCF time when the signal is received successfully.

### 6.2.3 Setting of the time zone

- The time zone correction is needed for countries where the DCF signal can be received but the time zone is different from the DCF time (e.g. +1=one hour plus).
- Press the + or – button to make the time zone correction (+12/-12).

### 6.3 Optional display

- With the **CALENDAR** button you can toggle the display in normal mode:
  - Weekday written in full letters
  - Weekday (3 digits) with date
  - Alarm time

## 7. Alarm clock function

### 7.1 Alarm time setting

- Press and hold the **ALARM** button for three seconds to enter the setting mode. The alarm symbol and ALARM appear on the display.

## Radio controlled projection alarm clock with indoor climate

- The hour digits flash.
- Press the + or – button to set the desired time.
- Confirm the setting with the **ALARM** button.
- Set the minutes in the same way.
- Confirm the setting with the **ALARM** button.
- The current time and the alarm symbol appear on the display.
- The newly set alarm time appears in the optional display.
- The alarm is activated.

### 7.2 Activate and deactivate the alarm

- To deactivate and activate the alarm function, press the **ALARM** button in normal mode.
- The last adjusted alarm time appears for 2 seconds on the display.
- The alarm symbol and ALARM ON appear on the display, if the alarm is activated.
- ALARM OFF appears on the display, if the alarm is deactivated.
- Wait some seconds until the display returns to normal mode to confirm the setting.
- When the alarm is activated, the alarm starts to ring when the set alarm time is reached. The alarm symbol flashes.
- If the alarm is not stopped manually, the ascending alarm tone automatically turns off after two minutes and it will be reactivated at the same set time on the following day.
- When the alarm rings, press the **SNOOZE/LIGHT** button and the snooze function is activated.
- The alarm will be interrupted for 10 minutes. The snooze symbol flashes on the display.
- Press any button (except **SNOOZE/LIGHT**) and the alarm will stop. GOOD DAY appears briefly on the display.
- The alarm symbol remains on the display.

## 8. Projection and light

**Note: Continuous illuminated backlight and projection only works when using the power adapter.**

### 8.1 Projection

- Press and hold the **Projection HIGH/LOW/OFF** button for three seconds to enter the setting mode.
- The first option flashes on the display.
- Use the + or – button to make the desired setting, while the value flashes.
- To confirm the setting, press the **Projection HIGH/LOW/OFF** button or wait some seconds until the display returns to normal mode.

## Radio-controlled projection alarm clock



- The sequence is shown as follows:
  - TIME
  - IN TEMP indoor temperature
  - TIME/TEMP time/indoor temperature alternating
- Press the **Projection HIGH/LOW/OFF** button to adjust the projection brightness in 2 levels or to switch it off.
- If the projection is switched on, the last selected display and the alarm symbol (if the alarm is activated) appear on the wall or ceiling.
- Set the projection arm to the respective position.
- With the **ROTATE** dial you can rotate the image by 270°.
- **Battery operation:** To temporarily activate the projection, press the **Projection HIGH/LOW/OFF** button.

### 8.2 Display backlight

- Press the **SNOOZE/LIGHT** button to adjust the brightness in 4 levels (BACKLIGHT 1-4) or to switch it off (OFF).
- Wait some seconds until the display returns to normal mode to confirm the setting.
- **Battery operation:** To temporarily activate the backlight, press the **SNOOZE/LIGHT** button.

#### 8.2.1 Automatic dimming mode

- If the auto-dim mode is activated, the weak backlight (level 1) turns on automatically for the set time. After that, the backlight goes to level 4.
- Press and hold the **SNOOZE/LIGHT** button for 2 seconds. AUTO DIM appears on the display.
- By default, the automatic dimming function is disabled. OFF flashes on the display.
- To activate the function, press the + or – button (ON). The AUTO DIM symbol appears on the display.
- Confirm with the **SNOOZE/LIGHT** button.
- The start time flashes (START TIME 22:00 default). Press the + or – button to set the time (full hours).
- Confirm with the **SNOOZE/LIGHT** button.
- The end time flashes (STOP TIME 6:00 default). Press the + or – button to set the time (full hours).
- Confirm the settings with the **SNOOZE/LIGHT** button. The display returns to normal mode and the AUTO DIM symbol remains.

### 9. Battery replacement

- Change the batteries when the battery symbol appears on the display (optional).

## Radio-controlled projection alarm clock



### 10. Location and mounting

- Place the projection alarm clock at your chosen location.
- Avoid being close to possible sources of interference that may affect radio reception. It is recommended to keep a distance of at least 2 metres to possibly interfering sources (TV, computer, microwave, wireless phones, baby monitors) and large metal objects (e.g. refrigerator). Within solid walls, especially ones with metal parts, the transmission range can be reduced considerably. In extreme cases, please place the unit close to a window to improve reception.
- Check whether the DCF radio clock signal can be received.
- If necessary, choose another position.
- Do not use the product in the vicinity of radiators, other sources of heat or in direct sunlight.

### 11. Troubleshootingtigation

Problem	Solution
No display on the projection alarm clock	<ul style="list-style-type: none"> <li>→ Control the power adapter</li> <li><b>Battery operation</b></li> <li>→ Ensure the batteries' polarities are correct</li> <li>→ Change the batteries</li> </ul>
No permanent projection	<ul style="list-style-type: none"> <li>→ Press <b>Projection HIGH/LOW/OFF</b> button</li> <li>→ Connect the device to the power adapter</li> </ul>
No permanent backlight	<ul style="list-style-type: none"> <li>→ Press the <b>SNOOZE/LIGHT</b> button.</li> <li>→ Connect the device to the power adapter</li> </ul>
No DCF reception	<ul style="list-style-type: none"> <li>→ Activate (DCF ON) the DCF reception in setting mode.</li> <li>→ Activate reception manually (press <b>SET</b> button briefly)</li> <li>→ Wait for an attempt reception during the night</li> <li>→ Change the location (interference!)</li> <li>→ Set the clock manually</li> </ul>
Incorrect indication	<ul style="list-style-type: none"> <li>→ Restart the device</li> <li><b>Battery operation</b></li> <li>→ Change the batteries</li> </ul>

If your device fails to work despite these measures, please contact the retailer where you purchased the product from for advice.

## Radio-controlled projection alarm clock



### 12. Waste disposal

This product and its packaging have been manufactured using high-grade materials and components which can be recycled and reused. This reduces waste and protects the environment.

Dispose of the packaging in an environmentally friendly manner using the collection systems that have been set up.



#### Disposal of the electrical device

Remove non-permanently installed batteries and rechargeable batteries from the device and dispose of them separately.

This product is labelled in accordance with the EU Waste Electrical and Electronic Equipment Directive (WEEE).

This product must not be disposed of in ordinary household waste. As a consumer, you are required to take end-of-life devices to a designated collection point for the disposal of electrical and electronic equipment, in order to ensure environmentally-compatible disposal. The return service is free of charge. Observe the current regulations in place!



#### Disposal of the batteries

Never dispose of empty batteries and rechargeable batteries with ordinary household waste. They contain pollutants which, if improperly disposed of, can harm the environment and human health. As a consumer, you are required by law to take them to your retail store or to an appropriate collection site depending on national or local regulations in order to protect the environment. The return service is free of charge.

The symbols for the contained heavy metals are:  
Cd=cadmium, Hg=mercury, Pb=lead.

### 13. Specifications

Measuring range	
Temperature	0 °C... +50 °C
Resolution	0.1 °C
Display HI/LO	Outside measuring range
Measuring range	
Humidity	10...99% RH
Resolution	1% RH
Power consumption	Power supply (included) Input: 230-240V AC 50Hz 50mA

## Radio-controlled projection alarm clock



Output: 5.0V AC 0.15A 0.75W  
 Average active efficiency:  $\geq 53.50\%$   
 No-load power consumption:  $\leq 0.21$  W  
 3 x AAA 1,5 V batteries (not included)

Housing dimension	149 x 38 x 104 mm
Weight	175 g (device only)

No part of this manual may be reproduced without written consent of TFA Dostmann. The technical data are correct at the time of going to print and may change without prior notice. The latest technical data and information about this product can be found in our homepage by simply entering the product number in the search box.

#### EU Declaration of conformity

Hereby, TFA Dostmann declares that the radio equipment type 60.5017 is in compliance with Directive 2014/53/EU. The full text of the EU declaration of conformity is available at the following internet address: [www.tfa-dostmann.de/service/downloads/ce](http://www.tfa-dostmann.de/service/downloads/ce)

#### [www.tfa-dostmann.de](http://www.tfa-dostmann.de)

E-Mail: [info@tfa-dostmann.de](mailto:info@tfa-dostmann.de)

TFA Dostmann GmbH & Co.KG, Zum Ottersberg 12, 97877 Wertheim, Germany  
Commercial registration number: Reg. Gericht Mannheim HRA 570186

## Réveil projecteur radio-piloté avec climat intérieur (F)

### 1. Contenu de la livraison

- Réveil projecteur radio-piloté
- Mode d'emploi
- Adaptateur secteur

### 2. Aperçu du domaine d'utilisation et de tous les avantages de votre nouvel appareil

- Projection de l'heure (DCF) ou de la température intérieure ou des deux en alternance sur le mur ou le plafond
- Affichage de l'heure et du jour de la semaine en toutes lettres ou en abrégé avec la date
- Climat intérieur avec température et humidité intérieures
- Horloge radio-pilotée de grande précision
- Avec fuseau horaire et option de réglage manuel
- Réveil avec fonction de répétition snooze
- Rétroéclairage avec 4 niveaux de luminosité et fonction de gradation réglable
- Projection avec 2 niveaux de luminosité, rotatif sur 270°
- Langues pour l'affichage du jour de la semaine et le menu : allemand, anglais, espagnol, français

### 3. Pour votre sécurité

- Le produit est destiné uniquement à l'utilisation décrite ci-dessus. N'utilisez jamais l'appareil à d'autres fins que celles décrites dans le présent mode d'emploi.



**Attention !**  
**Danger de choc électrique !**

- Branchez l'appareil uniquement sur une prise de courant réglementaire ayant une tension de secteur appropriée (voir la plaque signalétique).
- La prise de courant doit être proche de l'équipement et facilement accessible.
- Retirez immédiatement la fiche de la prise en cas de défaut.
- L'appareil et l'adaptateur secteur ne doivent pas entrer en contact avec de l'eau ou de l'humidité. Ils ne peuvent être utilisés que dans des locaux secs.
- N'utilisez pas l'appareil si le boîtier ou l'adaptateur secteur sont endommagés.
- Opérez le produit hors de la portée de personnes (enfants compris) incapables à évaluer les risques possibles liés au maniement d'appareils électriques.
- Utilisez uniquement l'adaptateur secteur fourni.
- Pour débrancher, tirez sur la fiche et non sur le cordon d'alimentation.
- Placez le cordon d'alimentation de sorte qu'il n'entre pas en contact avec des objets tranchants ou brûlants.

## Réveil projecteur radio-piloté avec climat intérieur (F)



**AVERTISSEMENT !**  
**Danger de blessure :**

- Placez votre appareil et les piles hors de la portée des enfants.
- Les petites pièces peuvent être avalées par les enfants (moins de trois ans).
- Les piles contiennent des acides nocifs pour la santé et peuvent être mortelles dans le cas d'une ingestion. Si une pile a été avalée, elle peut entraîner des brûlures internes graves ainsi que la mort dans l'espace de 2 heures. Si vous craignez qu'une pile ait pu être avalée ou ingérée d'une autre manière, quelle qu'elle soit, contactez immédiatement un médecin d'urgence.
- Ne jetez jamais de piles dans le feu, ne les court-circuitez pas, ne les démontez pas et ne les rechargez pas. **Risque d'explosion !**
- Une pile faible doit être remplacée le plus rapidement possible afin d'éviter toute fuite. Veillez à la bonne polarité des piles. N'utilisez jamais simultanément de piles anciennes avec des piles neuves ou des piles de types différents. Retirez les piles si vous n'utilisez pas votre appareil pendant une durée prolongée. Évitez tout contact de la peau, des yeux et des muqueuses avec le liquide des piles. En cas de contact, rincez immédiatement les zones concernées à l'eau et consultez un médecin.



**ATTENTION**

- Vous ne devez en aucun cas réparer, démonter ou modifier l'appareil par vous-même.
- Évitez d'exposer l'appareil à des températures extrêmes, à des vibrations ou à des chocs.
- Pour le nettoyage de votre appareil, utilisez un chiffon doux et humide. N'utilisez pas de solvants ou d'agents abrasifs !

### 4. Composants

#### Réveil projecteur

**A : Affichage LCD (Fig. 1) :**

- A 1 :** Affichage horloge/heure de réveil
- A 2 :** Symbole de réception DCF
- A 3 :** Symbole de répétition « snooze »
- A 4 :** Symbole d'alarme
- A 5 :** Affichage au choix
- A 6 :** Humidité intérieure
- A 7 :** Température intérieure
- A 8 :** Symbole de pile
- A 9 :** Symbole AUTO DIM



## Réveil projecteur radio-piloté avec climat intérieur



### B : Projection (Fig. 1) :

- B 1 :** Symbole de réveil (si l'alarme est activée)
- B 2 :** Symbole température intérieure
- B 3 :** Heure/température intérieure

### C : Touches (Fig. 2+3) :

#### En haut :

- C 1 :** Touche **SNOOZE/LIGHT**
- C 2 :** Touche **Projection HIGH/LOW/OFF**

#### Avant :

- C 3 :** Touche **ALARM**
- C 4 :** Touche **CALENDAR**

#### Arrière :

- C 5 :** Touche -
- C 6 :** Touche **SET**
- C 7 :** Touche +

### D : Boîtier (Fig. 3) :

- D 1 :** Compartiment à piles
- D 2 :** Prise pour adaptateur secteur
- D 3 :** Projecteur
- D 4 :** Molette de réglage **ROTATE**

## 5. Mise en service

### 5.1 Mise en service du réveil projecteur

- Le réveil projecteur peut être alimenté par piles 3 x 1,5 V AAA (non incluses). Les piles servent à maintenir le fonctionnement du réveil lors de l'éteinte soudaine ou d'une panne de courant. En fonctionnement seulement avec piles, le rétroéclairage est activé brièvement avec la touche **SNOOZE/LIGHT** et la projection avec la touche **Projection HIGH/LOW/OFF**. Pour utiliser l'éclairage de fond et la projection en permanence et pour économiser les piles, utilisez l'adaptateur secteur compris.
- Relevez le projecteur. Branchez le connecteur sur la prise de l'appareil et la fiche de l'adaptateur sur le secteur.
- Votre appareil est maintenant prêt à fonctionner.
- Un signal sonore se fait entendre et tous les segments s'allument brièvement.
- Optionnel : Ouvrez le compartiment à piles et insérez trois piles neuves de type 1,5 V AAA en respectant la polarité +/- . Refermez le compartiment à piles.

## Réveil projecteur radio-piloté avec climat intérieur



### 5.2 Réception du signal DCF

- L'horloge tente maintenant de recevoir le signal radio et le symbole de réception DCF clignote.
- En cas de réception correcte après 3-10 minutes, l'heure radio et le symbole de réception DCF sont affichés en continu sur l'écran. Si le signal de l'horloge radio n'est pas reçu, la réception est réactivée toutes les deux heures.
- La réception du signal DCF a lieu automatiquement tous les jours à 1h00, 2h00 et 3h00 du matin. Au cas où la réception aurait échoué, un nouvel essai de réception sera effectué à 4h00 et 5h00 jusqu'à ce qu'il réussisse.
- Vous pouvez activer manuellement la réception de l'heure radio. Appuyez sur la touche **SET** brièvement en mode normal. Le symbole de réception DCF clignote.
- Appuyez encore sur la touche **SET**, le processus de réception est terminé. Le symbole de réception DCF disparaît.
- Il y a trois symboles de réception différents :
  - (📻) clignote - réception en cours
  - (📻) allumé en continu - la réception a abouti
  - aucun symbole - aucune réception
- Si votre horloge radio-pilotée ne peut pas recevoir le signal DCF (par exemple en cas de perturbations, d'une distance de transmission excessive etc.), vous pouvez régler l'horaire manuellement.
- L'horloge fonctionne comme une horloge à quartz normale (voir : « Réglages manuels »).

### Consignes pour la réception de l'heure radio

- La transmission de l'heure radio s'effectue via une horloge atomique près de Francfort-sur-le-Main, avec un signal DCF-77 (77,5 kHz) d'une portée d'environ 1 500 km. Votre horloge radio-pilotée reçoit le signal, le convertit et affiche l'heure précise. Le passage de l'heure d'hiver à l'heure d'été et vice-versa s'effectue également automatiquement.
- Évitez la proximité de sources parasites qui pourraient affecter la réception radio (voir : « Choix de l'emplacement et montage »).
- La nuit, les perturbations s'affaiblissent en règle générale. Une seule réception par jour suffit pour maintenir d'éventuels écarts en dessous d'1 seconde.

## 6. Utilisation

### 6.1 Réglages manuels

- Si vous maintenez la touche + ou - appuyée au cours d'un mode de réglage, vous passez en déroulement rapide.
- Appuyez sur la touche **SNOOZE/LIGHT** pour quitter le mode de réglage. L'appareil quitte automatiquement le mode de réglage si aucune touche n'est pressée pendant 10 secondes. Les réglages effectués jusqu'à présent sont alors automatiquement repris par l'appareil.

## Réveil projecteur radio-piloté avec climat intérieur (F)

### 6.2 Réglage manuel de l'heure et du calendrier

- Maintenez la touche **SET** appuyée pendant trois secondes pour accéder au mode de réglage.
- Le réglage de la langue (par défaut : DEUTSCH = allemand) clignote sur l'écran.
- Réglez la langue allemande (DEUTSCH), anglaise (ENGLISH), espagnole (ESPA-NOL) ou française (FRANCAIS) avec la touche + ou -, pendant que l'écran clignote.
- Appuyez sur la touche **SET** pour confirmer le réglage et passer à la valeur suivante.
- Si vous avez sélectionné le français, l'affichage apparaîtra maintenant en français.
- L'ordre est le suivant :
  - Tonalité des touches (par défaut : BIP OFF)
  - Réception de l'heure radio (par défaut : DCF ON)
  - Fuseau horaire -12/+12 (par défaut : 00)
  - Heure, minutes
  - Année, mois, jour
  - Format de la date : JOUR/MOIS ou MOIS/JOUR (par défaut : JOUR/MOIS)

#### 6.2.1 Tonalité des touches

- Appuyez sur la touche + ou - pour activer (BIP ON) ou désactiver (BIP OFF) la tonalité des touches.

#### 6.2.2 Réception de DCF

- Par défaut, la réception DCF est activée (DCF ON) et après une réception réussie du signal DCF, aucun réglage manuel de l'heure n'est nécessaire.
- Appuyez sur la touche + ou - en mode de réglage si vous souhaitez désactiver la réception radio (DCF OFF).
- Le symbole de réception DCF disparaît.
- Si la réception est désactivée, l'heure doit être réglée manuellement. Aucun fuseau horaire n'apparaît.
- Lorsque la réception du signal DCF est activée et a abouti, l'heure ajustée manuellement sera remplacée par l'heure radio.

#### 6.2.3 Réglage du fuseau horaire

- Vous avez la possibilité d'utiliser un autre fuseau horaire si votre horloge radio-pilotée peut recevoir le signal DCF mais l'heure de votre fuseau horaire est différente de l'heure DCF (par exemple : +1 = une heure plus tard).
- Vous pouvez maintenant régler l'heure à l'aide de la touche + ou - et faire la correction horaire (+12/-12) en faveur de l'heure DCF.

### 6.3 Affichage au choix

- Appuyez sur la touche **CALENDAR** en mode normal pour changer l'affichage :
  - Jour de la semaine affiché en toutes lettres

## Réveil projecteur radio-piloté avec climat intérieur (F)

- Jour de la semaine (3 chiffres) avec date
- Heure de réveil

### 7. Alarme de réveil

#### 7.1 Réglage de l'heure de réveil

- Maintenez la touche **ALARM** appuyée pendant trois secondes pour accéder au mode de réglage. Le symbole de réveil et ALARME apparaissent sur l'écran.
- L'affichage de l'heure clignote.
- Réglez l'heure désirée avec la touche + ou -.
- Validez le réglage au moyen de la touche **ALARM**.
- Procédez de même pour régler les minutes.
- Validez le réglage au moyen de la touche **ALARM**.
- L'heure actuelle et le symbole de réveil apparaissent sur l'écran.
- L'heure de réveil nouvellement réglée s'affiche sur l'affichage au choix.
- L'alarme est activée.

#### 7.2 Activer et désactiver la fonction de réveil

- Appuyez sur la touche **ALARM** en mode normal pour désactiver ou activer la fonction de réveil.
- L'heure de réveil réglée précédemment est affichée pour 2 secondes à l'écran.
- Si la fonction de réveil est activée, le symbole de réveil et ALARME ON apparaît sur l'écran.
- Si la fonction de réveil est désactivée, ALARME OFF apparaît sur l'écran.
- Pour confirmer le réglage, patientez quelques secondes jusqu'à ce que l'affichage repasse en mode normal.
- Lorsque l'heure de réveil fixée est atteinte, le réveil se met à sonner (si la fonction de réveil est activée). Le symbole de réveil clignote.
- Si l'alarme n'est pas coupée, elle s'arrêtera automatiquement après deux minutes et sera de nouveau activée pour l'heure de réveil suivante.
- Lorsque le réveil sonne, appuyez sur la touche **SNOOZE/LIGHT** pour activer la fonction de répétition « snooze ».
- Le réveil s'interrompt pendant 10 minutes. Le symbole de répétition « snooze » clignote sur l'écran.
- Appuyez sur une touche de votre choix (sauf sur la touche **SNOOZE/LIGHT**) pour éteindre le réveil. BONJOUR apparaît brièvement à l'écran.
- Le symbole de réveil reste à l'écran.

### 8. Projection et éclairage de fond

**Remarque : L'éclairage d'écran et la projection permanentes fonctionnent seulement par l'adaptateur.**

## Réveil projecteur radio-piloté avec climat intérieur (F)

### 8.1 Projection

- Maintenez la touche **Projection HIGH/LOW/OFF** appuyée pendant trois secondes pour accéder au mode de réglage.
- La première option clignote sur l'écran.
- Utilisez la touche + ou – pour effectuer le réglage souhaité, pendant que la valeur clignote.
- Confirmez le réglage en appuyant sur la touche **Projection HIGH/LOW/OFF** ou patientez quelques secondes jusqu'à ce que l'affichage repasse en mode normal.
- L'ordre est le suivant :
  - HEURE
  - TEMP INT Température intérieure
  - HEURE/TEMP Heure/température intérieure en alternance
- Vous pouvez ajuster la luminosité de la projection avec la touche **Projection HIGH/LOW/OFF** sur 2 niveaux ou l'éteindre.
- Si la projection est activée, le dernier affichage sélectionné et le symbole de réveil (si la fonction de réveil est activée) apparaissent sur le mur ou le plafond.
- Relevez le projecteur à la position souhaitée.
- La molette **ROTATE** permet de faire pivoter l'image de 270°.
- **Pendant le fonctionnement seulement avec piles** : pour activer temporairement la projection, appuyez sur la touche **Projection HIGH/LOW/OFF**.

### 8.2 Éclairage de l'écran

- Vous pouvez ajuster la luminosité avec la touche **SNOOZE/LIGHT** sur 4 niveaux (ECLAIRAGE 1 à 4) ou l'éteindre (OFF).
- Pour confirmer le réglage, patientez quelques secondes jusqu'à ce que l'affichage repasse en mode normal.
- **Pendant le fonctionnement seulement avec piles** : pour activer temporairement l'éclairage, appuyez sur la touche **SNOOZE/LIGHT**.

#### 8.2.1 Mode ajustement automatique de la luminosité

- Si l'ajustement automatique de la luminosité est activé, l'éclairage faible (niveau 1) s'allume automatiquement pendant l'intervalle réglé. Ensuite, l'éclairage passe au niveau 4.
- Maintenez la touche **SNOOZE/LIGHT** appuyée pendant 2 secondes. AUTO DIM apparaît sur l'écran.
- Par défaut, l'ajustement automatique de la luminosité est désactivé. OFF clignote sur l'écran.
- Appuyez sur la touche + ou – pour activer la fonction (ON). Le symbole AUTO DIM apparaît sur l'écran.
- Validez au moyen de la touche **SNOOZE/LIGHT**.

## Réveil projecteur radio-piloté avec climat intérieur (F)

- L'horaire de début clignote (DEBUT 22:00 par défaut). Réglez l'heure avec la touche + ou – (heure pleine).
- Validez au moyen de la touche **SNOOZE/LIGHT**.
- L'horaire d'arrêt clignote (ARRET 6:00 par défaut). Réglez l'heure avec la touche + ou – (heure pleine).
- Validez au moyen de la touche **SNOOZE/LIGHT**. L'affichage revient au mode normal et le symbole AUTO DIM reste à l'écran.

### 9. Remplacement des piles

- Si le symbole de piles apparaît sur l'écran, changez les piles (optionnel).

### 10. Choix de l'emplacement et montage

- Placez le réveil projecteur à l'endroit souhaité.
- Évitez la proximité de sources parasites qui pourraient affecter la réception radio. Il est recommandé de maintenir une distance d'au moins 2 mètres entre l'appareil et les sources d'interférences (TV, ordinateur, micro-ondes, radiotéléphones, babyphones) et les objets métalliques volumineux (par exemple, le réfrigérateur). Si les murs sont massifs, en particulier s'ils comportent des parties métalliques, la portée d'émission peut se trouver réduite considérablement. Dans les cas extrêmes, nous vous conseillons de placer l'appareil près d'une fenêtre.
- Assurez-vous que le signal de l'horloge radio DCF peut être reçu.
- Si nécessaire cherchez du nouvel emplacement.
- N'utilisez pas le produit à proximité immédiate d'un chauffage, d'autres sources de chaleur ou exposé aux rayons directs du soleil.

### 11. Dépannage

Problème	Solution
Aucun affichage sur l'écran du réveil projecteur	<ul style="list-style-type: none"> <li>→ Vérifiez l'adaptateur secteur</li> <li><b>Fonctionnement avec piles :</b></li> <li>→ Contrôlez la bonne polarité des piles</li> <li>→ Changez les piles</li> </ul>
Sans projection en continu	<ul style="list-style-type: none"> <li>→ Appuyez sur la touche <b>Projection HIGH/LOW/OFF</b></li> <li>→ Raccordez le dispositif avec l'adaptateur</li> </ul>
Sans éclairage de fond en continu	<ul style="list-style-type: none"> <li>→ Appuyez sur la touche <b>SNOOZE/LIGHT</b></li> <li>→ Raccordez le dispositif avec l'adaptateur</li> </ul>
Pas de réception DCF	<ul style="list-style-type: none"> <li>→ Activez la réception radio DCF dans le mode de réglage (DCF ON)</li> <li>→ Activer manuellement la réception (appuyer brièvement sur la touche <b>SET</b>)</li> </ul>

## Réveil projecteur radio-piloté

(F)

- Attendez la réception du signal de nuit
- Changez l'emplacement (perturbation)
- Réglez l'heure manuellement

Affichage incorrect

- Nouvelle mise en service

**Fonctionnement avec piles :**

- Changez les piles

Si votre appareil ne fonctionne toujours pas malgré ces mesures, adressez-vous au vendeur chez qui vous l'avez acheté.

### 12. Traitement des déchets

Ce produit et son emballage ont été fabriqués avec des matériaux de haute qualité qui peuvent être recyclés et réutilisés. Cela permet de réduire les déchets et de protéger l'environnement. Éliminez les emballages de manière respectueuse de l'environnement par le biais des systèmes de collecte établis.

Pour en savoir plus : [www.quefairedemesdechets.fr](http://www.quefairedemesdechets.fr).



#### Mise au rebut de l'appareil électrique

Retirez de l'appareil les piles et les batteries rechargeables qui ne sont pas installées de façon permanente et jetez-les séparément.

Cet appareil est conforme aux normes de l'UE relatives au traitement des déchets électriques et électroniques (WEEE).

L'appareil usagé ne doit pas être jeté dans les ordures ménagères. L'utilisateur s'engage, pour le respect de l'environnement, à déposer l'appareil usagé dans un centre de traitement agréé pour les déchets électriques et électroniques. La collecte est gratuite. Respectez les réglementations en vigueur !



#### Élimination des piles

Les piles et les batteries rechargeables ne doivent pas être jetées dans les déchets ménagers. Elles contiennent des polluants qui peuvent nuire à l'environnement et à la santé si elles sont éliminées de manière inappropriée. En tant qu'utilisateur, vous avez l'obligation légale de rapporter les piles et batteries rechargeables usagées à votre revendeur ou de les déposer dans une déchetterie proche de votre domicile conformément à la réglementation nationale et locale. La collecte est gratuite.

## Réveil projecteur radio-piloté

(F)

Les métaux lourds sont désignés comme suit :  
Cd = cadmium, Hg = mercure, Pb = plomb.

### 13. Caractéristiques techniques

Plage de mesure Température	0 °C ... +50 °C
Résolution	0,1°C
Affichage HI/LO	Valeurs hors de la plage de mesure
Plage de mesure Humidité	10...99% RH
Résolution	1%RH
Alimentation	Source d'alimentation (incluse) Entrée : 230-240V AC 50Hz 50mA Sortie : 5,0V AC 0,15A 0,75W Rendement moyen en mode actif : ≥53,50% Consommation électrique hors charge : ≤0,21 W Piles 3 x 1,5 V AAA (non incluses)
Dimensions du boîtier	149 x 38 x 104 mm
Poids	175 g (appareil seulement)

La reproduction, même partielle, du présent mode d'emploi est strictement interdite sans l'accord explicite de TFA Dostmann. Les caractéristiques techniques de ce produit ont été actualisées au moment de l'impression et peuvent être modifiées sans avis préalable. Les dernières données techniques et les informations concernant votre produit peuvent être consultées en entrant le numéro de l'article sur notre site Internet.

#### Déclaration de conformité UE

Le soussigné, TFA Dostmann, déclare que l'équipement radioélectrique du type 60.5017 est conforme à la directive 2014/53/UE. Le texte complet de la déclaration UE de conformité est disponible à l'adresse Internet suivante : [www.tfa-dostmann.de/service/downloads/c](http://www.tfa-dostmann.de/service/downloads/c)

[www.tfa-dostmann.de](http://www.tfa-dostmann.de)

E-Mail : [info@tfa-dostmann.de](mailto:info@tfa-dostmann.de)

TFA Dostmann GmbH & Co.KG, Zum Ottersberg 12, 97877 Wertheim, Allemagne  
Numéro d'enregistrement au registre du commerce : Reg. Gericht Mannheim HRA 570186

## Orologio sveglia a proiezione con clima dell'ambiente



### 1. La consegna include

- Orologio sveglia a proiezione
- Istruzioni per l'uso
- Alimentatore

### 2. Utilizzi e vantaggi del vostro nuovo apparecchio

- Proiezione dell'ora (DCF) o della temperatura interna o entrambe le opzioni in alternanza sulla parete o il soffitto
- Indicazione dell'ora e del giorno della settimana scritto per esteso o in forma abbreviata con data
- Clima dell'ambiente con temperatura e umidità interna
- Orologio radiocontrollato della massima precisione
- Con fuso orario e possibilità di impostazione manuale
- Allarme con funzione snooze
- Retroilluminazione con 4 livelli di luminosità e funzione automatica di oscuramento
- Proiezione con 2 livelli di luminosità, ruotabile a 270°
- Lingue per la visualizzazione dei giorni della settimana e per il menu: Tedesco, inglese, spagnolo, francese

### 3. Per la vostra sicurezza

- Il prodotto è adatto esclusivamente agli utilizzi di cui sopra. Non utilizzate il prodotto in maniera diversa da quanto descritto in queste istruzioni.



**Attenzione!**  
**Pericolo di morte per scossa elettrica!**

- Collegare l'apparecchio solo ad una presa correttamente installata con una tensione di rete adeguata (vedi targhetta).
- La presa dell'alimentazione dovrebbe essere situata vicino al dispositivo ed essere facilmente accessibile.
- Estraete immediatamente la spina dalla presa di corrente qualora rileviate un guasto.
- L'apparecchio e l'alimentatore non devono venire a contatto con acqua o umidità. Adatto solo all'uso in ambienti asciutti.
- Non utilizzate il dispositivo qualora la struttura esterna o l'alimentatore risultino danneggiati.
- Utilizzate il dispositivo fuori dalla portata di persone (per esempio i bambini) che potrebbero non riconoscere adeguatamente il rischio derivante dall'uso di apparecchi elettrici.
- Utilizzate esclusivamente l'adattatore in dotazione.
- Quando estraete la spina dalla presa di corrente, non tiratela per il cavo.
- Proteggete il cavo di alimentazione in modo da evitare il contatto con oggetti appuntiti o caldi.

## Orologio sveglia a proiezione con clima dell'ambiente



**AVVERTENZA!**  
**Pericolo di lesioni:**

- Tenere il dispositivo e le batterie lontano dalla portata dei bambini.
- Le piccole parti possono essere ingerite dai bambini (sotto i tre anni)
- Le batterie contengono acidi nocivi per la salute. Se ingerite, le batterie possono essere mortali. Se una batteria venisse ingerita, potrebbe causare gravi ustioni e portare alla morte nel giro di due ore. Se si sospetta che una batteria sia stata ingerita o inserita nel corpo in altra maniera, consultare immediatamente un medico.
- Non gettare le batterie nel fuoco, non polarizzarle in maniera scorretta, non smontarle e non cercare di ricaricarle. **Pericolo di esplosione!**
- Sostituire quanto prima le batterie esauste, in modo da evitare perdite. Inserire le batterie rispettando attentamente le polarità indicate. Non utilizzate mai contemporaneamente batterie usate e batterie nuove né batterie di tipi diversi. Rimuovere le batterie, se non si utilizza l'apparecchio per un periodo prolungato. Evitare il contatto del liquido delle batterie con la pelle, gli occhi e le mucose. In casi di contatto, sciacquare subito la zona interessata con acqua e consultare un medico.



**ATTENZIONE**

- Non sono consentite riparazioni, alterazioni o modifiche non autorizzate del dispositivo.
- Non esporre l'apparecchio a temperature estreme, vibrazioni e urti.
- Per pulire l'apparecchio utilizzare solo un panno morbido leggermente inumidito. Non usare solventi o abrasivi.

### 4. Componenti

#### Orologio sveglia a proiezione

##### A: Display LCD (Fig. 1):

- A 1:** Ora/ora della sveglia
- A 2:** Simbolo della ricezione DCF
- A 3:** Simbolo snooze
- A 4:** Simbolo di allarme
- A 5:** Display opzionale
- A 6:** Umidità interna
- A 7:** Temperatura interna
- A 8:** Simbolo della batteria
- A 9:** Simbolo AUTO DIM

##### B: Proiezione (Fig. 1):

- B 1:** Simbolo della sveglia (allarme attivato)

## Orologio sveglia a proiezione con clima dell'ambiente

- B 2:** Simbolo della temperatura interna  
**B 3:** Ora/temperatura interna

### C: Tasti (Fig. 2+3):

#### Parte superiore:

- C 1:** Tasto **SNOOZE/LIGHT**  
**C 2:** Tasto **Projection HIGH/LOW/OFF**

#### Parte anteriore:

- C 3:** Tasto **ALARM**  
**C 4:** Tasto **CALENDAR**

#### Parte posteriore:

- C 5:** Tasto –  
**C 6:** Tasto **SET**  
**C 7:** Tasto +

### D: Struttura esterna (Fig. 3):

- D 1:** Vano batteria  
**D 2:** Presa di alimentazione  
**D 3:** Proiettore  
**D 4:** Rotella di regolazione **ROTATE**

## 5. Messa in funzione



### 5.1 Messa in funzione della sveglia a proiezione

- La sveglia a proiezione può essere alimentata a batterie 3 x 1,5 V AAA (non fornite). Le batterie mantengono in funzione la sveglia in caso di interruzione di energia. Nel funzionamento a batterie, la retroilluminazione si attiva brevemente con il tasto **SNOOZE/LIGHT** e la proiezione con il tasto **Projection HIGH/LOW/OFF**. Per una retroilluminazione e proiezione permanente e per risparmiare le batterie, utilizzate l'alimentatore incluso.
- Aprire il proiettore. Inserire l'adattatore nella presa e collegarlo ad una presa a terra.
- L'apparecchio è pronto per l'uso.
- Viene emesso un breve segnale acustico e tutti i segmenti appaiono brevemente.
- Opzionale: Aprire il vano batteria e inserire tre batterie nuove tipo AA da 1,5 V, rispettando le corrette polarità. Richiudere il vano batteria.

### 5.2 Ricezione del segnale radio DCF

- L'orologio prova a ricevere il segnale radio e il simbolo della ricezione del segnale DCF inizia a lampeggiare.

## Orologio sveglia a proiezione con clima dell'ambiente

- Se il codice dell'ora è stato ricevuto entro 3-10 minuti, l'ora radiocontrollata e il simbolo della ricezione del segnale DCF sono costantemente visualizzati sul display. Se non si riceve il segnale radio, la ricezione viene riattivata ogni due ore.
- La ricezione del segnale DCF avverrà tutti i giorni alle ore 1:00, 2:00 e 3:00. Se la ricezione non è avvenuta con successo, verranno eseguiti tentativi alle 4.00 e alle 5.00.
- È possibile avviare la ricezione manualmente. Premere il tasto **SET** brevemente nella modalità normale. Il simbolo della ricezione del segnale DCF lampeggia.
- Premere nuovamente il tasto **SET**, il processo di ricezione è terminato. Il simbolo della ricezione DCF scompare.
- Ci sono tre differenti simboli di ricezione:
  -  Simbolo lampeggiante – Ricezione attiva
  -  Simbolo acceso – Ricezione molto buona
  -  Nessun simbolo – nessuna ricezione
- Nel caso in cui l'orologio non riesca a ricevere il segnale DCF (a causa di disturbi, della distanza di trasmissione, ecc.), l'ora può essere impostata manualmente.
- L'orologio funziona come un normale orologio al quarzo (vedi: "Impostazioni manuali").

### Indicazione per la ricezione dell'ora radiocontrollata

- L'ora viene trasmessa da un orologio atomico vicino Francoforte con un segnale a frequenza DCF - 77 (77,5 kHz) entro un raggio di 1.500 km. Il vostro orologio radiocontrollato riceve il segnale e lo converte per visualizzare l'ora precisa. Anche il passaggio tra ora solare e ora legale è automatico.
- Tenere lontano da eventuali fonti di interferenza che possono influenzare la ricezione radio (vedi "Scelta dell'ubicazione e montaggio").
- Durante le ore notturne, le interferenze dovute ad agenti atmosferici sono normalmente meno influenti. Una singola ricezione giornaliera è sufficiente a mantenere la deviazione al di sotto di un secondo.

## 6. Uso

### 6.1 Impostazioni manuali

- Tenere premuto il tasto + o – nella modalità impostazione per procedere velocemente.
- Premere il tasto **SNOOZE/LIGHT** per uscire dalla modalità di impostazione. L'apparecchio esce automaticamente dalla modalità impostazione se non si preme alcun tasto per più di 10 secondi. Il dispositivo adotta automaticamente le impostazioni precedenti.

## Orologio sveglia a proiezione con clima dell'ambiente ①

### 6.2 Impostazione manuale dell'ora e della data

- Tenere premuto il tasto **SET** per tre secondi per passare alla modalità di impostazione.
- Sul display lampeggia l'impostazione della lingua DEUTSCH = tedesco (predefinita).
- Impostare con il tasto + o – la lingua tedesca (DEUTSCH), inglese (ENGLISH), spagnola – ESPANOL o francese – FRANCAIS, mentre il display lampeggia.
- Premere il tasto **SET** per confermare l'impostazione e passare al valore successivo.
- Se avete selezionato l'inglese, il display verrà visualizzato in inglese.
- L'ordine è il seguente:
  - Tono dei tasti (predefinito: BEEP OFF)
  - Ricezione del segnale radio DCF (predefinito: DCF ON)
  - Fuso orario -12/+12 (predefinito: 00)
  - Ore, minuti
  - Anno, mese, data
  - Formato data giorno/mese o mese/giorno (predefinito: DATE/MONTH)

#### 6.2.1 Tono dei tasti

- Premere il tasto + o – per attivare (BEEP ON) o disattivare (BEEP OFF) il tono dei tasti.

#### 6.2.2 Ricezione del segnale DCF

- La ricezione DCF è attiva per impostazione predefinita (DCF ON). Dopo l'avvenuta ricezione del segnale DCF non è necessaria alcuna regolazione manuale dell'ora.
- Premere il tasto + o – se si desidera disattivare la ricezione radio (DCF OFF).
- Il simbolo della ricezione del segnale DCF scompare.
- Se la ricezione del segnale radio è disattivata è necessario impostare l'ora manualmente. Il fuso orario non appare.
- Se il segnale DCF è attivato, in caso di corretta ricezione del segnale DCF, l'ora impostata in modo manuale viene sostituita.

#### 6.2.3 Impostazione del fuso orario

- La correzione del fuso orario è attiva dove è possibile ricevere il segnale DCF ma il fuso orario differisce dall'ora radiocontrollata (ad esempio, +1 = un'ora dopo).
- Potete effettuare la correzione dell'ora DCF (+12/-12) con il tasto + o –.

#### 6.3 Display opzionale

- Premere il tasto **CALENDAR** per cambiare la visualizzazione:
  - Giorno della settimana scritto per esteso
  - Giorno della settimana (3 cifre) con data
  - Ora della sveglia

## Orologio sveglia a proiezione con clima dell'ambiente ①

### 7. Allarme sveglia

#### 7.1 Impostazione dell'ora della sveglia

- Tenere premuto il tasto **ALARM** per tre secondi per passare alla modalità di impostazione. Il simbolo della sveglia e ALARM ON vengono visualizzati sul display.
- L'indicazione dell'ora lampeggia.
- Impostare con il tasto + o – l'ora desiderata.
- Confermare con il tasto **ALARM**.
- Inserire i minuti procedendo nello stesso modo.
- Confermare con il tasto **ALARM**.
- Il simbolo della sveglia e l'ora attuale vengono visualizzati sul display.
- L'ora della sveglia nuovamente impostata appare sul display opzionale.
- La funzione sveglia è attivata.

#### 7.2 Attivare e disattivare la funzione sveglia

- Premere il tasto **ALARM** nella modalità normale per disattivare e attivare la funzione sveglia.
- Sul display viene visualizzata l'ora di sveglia impostata per 2 secondi.
- Se l'allarme è attivo, il simbolo della sveglia e ALARM ON viene visualizzato nel display.
- All'disattivazione dell'allarme ALARM OFF viene visualizzato nel display.
- Per confermare la selezione, aspettate un momento, fino a che l'indicazione torna in modalità normale.
- All'attivazione dell'allarme, quando l'orario di allarme inserito viene raggiunto, la sveglia comincia a suonare. Il simbolo della sveglia lampeggia.
- Se non viene interrotto, il segnale si disattiva automaticamente dopo due minuti e si riattiva nuovamente alla stessa ora di sveglia.
- Quando suona la sveglia innestare la funzione snooze con il tasto **SNOOZE/LIGHT**.
- Il suono della sveglia verrà interrotto per 10 minuti. Il simbolo snooze lampeggia.
- Premere un tasto a piacere (ad eccezione del tasto **SNOOZE/LIGHT**) per arrestare l'allarme. Sul display appare brevemente GOOD DAY.
- Il simbolo della sveglia resta fisso sul display.

### 8. Proiezione e illuminazione

**Nota: La retroilluminazione e la proiezione permanente funziona solo tramite alimentatore.**

#### 8.1 Proiezione

- Tenere premuto il tasto **Projection HIGH/LOW/OFF** per tre secondi per passare alla modalità di impostazione.
- La prima opzione lampeggia sul display.

## Orologio sveglia a proiezione con clima dell'ambiente ①

- Utilizzare il tasto + o – per effettuare l'impostazione desiderata, mentre il valore lampeggia.
- Premere il tasto **Projection HIGH/LOW/OFF** per confermare l'impostazione o aspettare un momento, fino a che l'indicazione torna in modalità normale.
- L'ordine è il seguente:
  - TIME ora
  - IN TEMP temperatura interna
  - TIME/TEMP ora/temperatura interna in alternanza
- È possibile impostare la proiezione con 2 livelli di luminosità con il tasto **Projection HIGH/LOW/OFF** o disattivarla.
- Se la proiezione è accesa, l'ultima visualizzazione selezionata e il simbolo dell'allarme (in caso di sveglia attivata) appaiono sulla parete o sul soffitto.
- Regolare il proiettore sulla posizione desiderata.
- Con la rotella di regolazione **ROTATE** è possibile ruotare l'immagine di 270°.
- **Funzionamento a batterie:** Per attivare temporaneamente la proiezione, premere il tasto **Projection HIGH/LOW/OFF**.

### 8.2 Illuminazione del display

- È possibile impostare la luminosità con 4 livelli (BACKLIGHT 1-4) con il tasto **SNOOZE/LIGHT** o disattivarla (OFF).
- Per confermare la selezione, aspettate un momento, fino a che l'indicazione torna in modalità normale.
- **Funzionamento a batterie:** Per attivare temporaneamente la retroilluminazione, premere il tasto **SNOOZE/LIGHT**.

#### 8.2.1 Modalità funzione automatica di oscuramento

- Quando la funzione automatica di oscuramento è attivata, si attiva automaticamente l'illuminazione debole (BACKLIGHT 1) per l'intervallo programmato. Successivamente, l'illuminazione passa al livello 4.
- Tenere premuto per 2 secondi il tasto **SNOOZE/LIGHT**. Sul display appare AUTO DIM.
- Per impostazione predefinita, la funzione automatica di oscuramento è disattivata. OFF lampeggia sul display.
- Premere il tasto + o – per attivare la funzione (ON). Il simbolo AUTO DIM appare sul display.
- Confermare con il tasto **SNOOZE/LIGHT**.
- L'ora d'inizio lampeggia (START TIME 22:00 predefinito). Impostare con il tasto + o – le ore (intere).
- Confermare con il tasto **SNOOZE/LIGHT**.
- L'ora di fine lampeggia (STOP TIME 6:00 predefinito). Impostare con il tasto + o – le ore (intere).

## Orologio sveglia a proiezione con clima dell'ambiente ①

- Confermare con il tasto **SNOOZE/LIGHT**. Il display torna alla modalità normale e il simbolo AUTO DIM resta fisso.

### 9. Sostituzione delle batterie

- Cambiare le batterie, non appena il simbolo della batteria appare sul display (opzionale).

### 10. Scelta dell'ubicazione e montaggio

- Posizionare la sveglia a proiezione nella posizione desiderata.
- Tenere lontano da eventuali fonti di interferenza che possono influenzare la ricezione radio. La distanza raccomandata da dispositivi di interferenza (TV, computer, microonde, telefoni cellulari, baby monitor) e da grandi oggetti metallici (ad esempio frigorifero) è di almeno 2 m. In caso di pareti spesse, in particolare con parti metalliche, il raggio d'azione potrà ridursi notevolmente. In casi estremi si consiglia di sistemare l'unità vicino ad una finestra.
- Verificare se è possibile ricevere il segnale radio DCF.
- Se necessario, cercate una nuova posizione.
- Evitare di mettere in funzione il prodotto in prossimità di riscaldamento, altre fonti di calore o la luce diretta del sole.

### 11. Guasti

Problema	Risoluzione del problema
Nessuna indicazione sulla sveglia a proiezione	<ul style="list-style-type: none"> <li>→ Verificare l'alimentatore</li> <li><b>Funzionamento a batterie:</b></li> <li>→ Inserire le batterie rispettando le corrette polarità</li> <li>→ Sostituire le batterie</li> </ul>
Senza proiezione continua	<ul style="list-style-type: none"> <li>→ Premere il tasto <b>Projection HIGH/LOW/OFF</b></li> <li>→ Collegare il dispositivo all'alimentatore</li> </ul>
Nessuna illuminazione permanente	<ul style="list-style-type: none"> <li>→ Premere il tasto <b>SNOOZE/LIGHT</b></li> <li>→ Collegare il dispositivo all'alimentatore</li> </ul>
Nessuna ricezione DCF	<ul style="list-style-type: none"> <li>→ Attivare la ricezione radio DCF nella modalità impostazioni (DCF ON)</li> <li>→ Attivare la ricezione manualmente (premere brevemente il tasto <b>SET</b>)</li> <li>→ Attendere il tentativo notturno di ricezione</li> <li>→ Cambiare la posizione (fattori di disturbo)</li> <li>→ Impostare manualmente l'ora</li> </ul>

Indicazione non corretta → Nuova messa in funzione



## Orologio sveglia a proiezione con clima dell'ambiente ①

**Funzionamento a batterie:**  
→ Sostituire le batterie

Qualora il vostro apparecchio continui a non funzionare nonostante queste procedure, rivolgetevi al rivenditore presso il quale lo avete acquistato.

### 12. Smaltimento

Questo prodotto e il suo imballaggio sono stati realizzati utilizzando materiali e componenti di alta qualità che possono essere riciclati e riutilizzati. Questo riduce i rifiuti e protegge l'ambiente.

Smaltire gli imballaggi in modo ecologico attraverso i sistemi di raccolta in vigore.



#### Smaltimento del dispositivo elettrico

Rimuovere dal dispositivo le batterie e le batterie ricaricabili estraibili e smaltirle separatamente.

Questo apparecchio è etichettato in conformità alla Direttiva UE sullo smaltimento delle apparecchiature elettriche ed elettroniche (WEEE).

Questo prodotto non deve essere smaltito insieme ai rifiuti domestici. Il consumatore è tenuto a consegnare il vecchio apparecchio presso un punto di raccolta per lo smaltimento di apparecchiature elettriche ed elettroniche ai fini di uno smaltimento ecologico. La restituzione è gratuita. Osservare i regolamenti in vigore!



#### Smaltimento delle batterie

È assolutamente vietato gettare le batterie e le batterie ricaricabili tra i rifiuti domestici. Contengono sostanze tossiche che possono danneggiare l'ambiente e la salute se smaltite in modo improprio. In qualità di consumatori, siete tenuti per legge a consegnare le batterie usate al negoziante o ad altri enti preposti al riciclaggio in conformità alle vigenti disposizioni nazionali o locali, ai fini di uno smaltimento ecologico. La restituzione è gratuita.

Le sigle dei metalli pesanti contenuti sono:  
Cd=cadmio, Hg=mercurio, Pb=piombo

### 13. Dati tecnici

Campo di misura	
Temperatura	0 °C ... +50 °C
Risoluzione	0,1 °C
Indicazione HI/LO	Fuori dal campo di misura

## Orologio sveglia a proiezione con clima dell'ambiente ①

Campo di misura	
Umidità	10...99% RH
Risoluzione	1% RH
Alimentazione:	Alimentatore (fornito): Ingresso 230-240V AC 50Hz 50mA Uscita 5,0V AC 0,15A 0,75W Rendimento medio in modo attivo: ≥53,50% Potenza assorbita nella condizione a vuoto: ≤0,21 W 3 batterie AAA da 1,5 V (non incluse)
Dimensioni esterne	149 x 38 x 104 mm
Peso	175 g (solo apparecchio)

È vietata la pubblicazione delle presenti istruzioni o di parti di esse senza una precedente autorizzazione della TFA Dostmann. I dati tecnici corrispondono allo stato del prodotto al momento della stampa e possono cambiare senza preavviso.

È possibile trovare dati tecnici e informazioni aggiornate sul prodotto inserendo il numero di articolo sul nostro sito.

#### Dichiarazione di conformità UE

Il fabbricante, TFA Dostmann, dichiara che il tipo di apparecchiatura radio 60.5017 è conforme alla direttiva 2014/53/UE. Il testo completo della dichiarazione di conformità UE è disponibile al seguente indirizzo Internet: [www.tfa-dostmann.de/service/downloads/ce](http://www.tfa-dostmann.de/service/downloads/ce)

**www.tfa-dostmann.de**

E-Mail: [info@tfa-dostmann.de](mailto:info@tfa-dostmann.de)

TFA Dostmann GmbH & Co.KG, Zum Ottersberg 12, 97877 Wertheim, Germania

Numero di iscrizione nel registro delle imprese: Reg. Gericht Mannheim HRA 570186

09/22

## Radiografische projectiewekker met binnenklimaat



### 1. Levering

- Radiografische projectiewekker
- Gebruiksaanwijzing
- Adapter

### 2. Toepassing en alle voordelen van uw nieuwe apparaat in één oogopslag

- Projectie van de tijd (DCF) of binnentemperatuur of beide opties afwisselend op de muur of het plafond
- Weergave van de tijd en volledig uitgeschreven weekdag of in korte vorm met datum
- Binnenklimaat met binnentemperatuur en luchtvochtigheid
- Radiografische klok met hoge precisie
- Met tijdzone en handmatige insteloptie
- Wekalarm met snoozefunctie
- Achtergrondverlichting met helderheid in 4 stappen en automatische dimfunctie
- Projectie met helderheid in 2 stappen, draaibaar tot 270°
- Talen voor weekdagweergave en menu: Duits, Engels, Spaans, Frans

### 3. Voor uw veiligheid

- Het product is uitsluitend geschikt voor de hierboven beschreven doeleinden. Gebruik het product niet anders dan in deze handleiding is aangegeven.



**Voorzichtig!**  
**Levensgevaar door elektrocutie!**

- Sluit het apparaat uitsluitend aan op een volgens de voorschriften geïnstalleerde stopcontact met een geschikte netspanning (zie typeplaatje).
- Het stopcontact moet zich dicht bij de apparatuur bevinden en gemakkelijk toegankelijk zijn.
- Trek altijd direct de stekker uit het stopcontact in het geval van een storing.
- Het apparaat en de netvoeding mogen niet met water of vocht in aanraking komen. Alleen geschikt voor het gebruik in droge binnenruimtes.
- Gebruik het apparaat niet wanneer de behuizing of de netvoeding beschadigd is.
- Gebruik het apparaat buiten de reikwijdte van personen (ook kinderen) die de mogelijke gevaren van de omgang met elektrische apparaten zouden kunnen onderschatten.
- Gebruik uitsluitend de bijbehorende stroomadapter.
- Trek de stekker niet aan de kabel uit het stopcontact.
- Leg het snoer zo neer dat het niet met scherpe of hete voorwerpen in aanraking komt.

## Radiografische projectiewekker met binnenklimaat



**WAARSCHUWING!**  
**Kans op letsel!**

- Houd het apparaat en de batterijen buiten bereik van kinderen.
- Het apparaat bevat kleine onderdelen, die door kinderen (jonger dan drie jaren) ingeslikt kunnen worden.
- Batterijen bevatten zuren die de gezondheid schaden. Het inslikken van batterijen kan levensgevaarlijk zijn. Als een batterij wordt ingeslikt, kan dit binnen 2 uur tot ernstige interne brandwonden en tot fataal letsel leiden. Als u denkt dat de batterijen zijn ingeslikt of in het lichaam terecht zijn gekomen, dient u onmiddellijk medische hulp te zoeken.
- Batterijen niet in het vuur gooien, niet kortsluiten, niet uit elkaar halen of opladen.  
**Kans op explosie!**
- Zwakke batterijen moeten zo snel mogelijk worden vervangen om lekkage van de batterijen te voorkomen. Let op de juiste polariteit bij het plaatsen van de batterijen. Gebruik nooit tegelijkertijd oude en nieuwe batterijen of batterijen van een verschillend type. Verwijder de batterijen, als u het apparaat langere tijd niet gebruikt. Als een batterij heeft gelekt, vermijd dan contact met de huid, ogen en slijmvliezen. Spoel in geval van contact met batterijzuur de desbetreffende plekken onmiddellijk af met water en raadpleeg een arts.



**LET OP**

- Het eigenmachtig repareren, verbouwen of veranderen van het apparaat is niet toegestaan.
- Stel het apparaat niet bloot aan extreme temperaturen, trillingen en schokken.
- Maak het apparaat met een zachte, enigszins vochtige doek schoon. Geen schuur- of oplosmiddelen gebruiken!

### 4. Onderdelen

#### Projectiewekker

#### A: LCD-display (Fig. 1):

- A 1:** Tijd/wektijd
- A 2:** DCF-ontvangstsymbool
- A 3:** Snooze symbool
- A 4:** Alarmsymbool
- A 5:** Weergaveopties
- A 6:** Binnenluchtvochtigheid
- A 7:** Binnentemperatuur
- A 8:** Batterijsymbool
- A 9:** AUTO DIM symbool

## Radiografische projectiewekker met binnenklimaat



### B: Projectie (Fig. 1):

- B 1:** Alarmsymbool (als het alarm geactiveerd is)  
**B 2:** Symbool binnentemperatuur  
**B 3:** Tijd/binnentemperatuur

### C: Toetsen (Fig. 2+3):

#### Boven:

- C 1:** **SNOOZE/LIGHT** toets  
**C 2:** **Projection HIGH/LOW/OFF** toets

#### Front:

- C 3:** **ALARM** toets  
**C 4:** **CALENDAR** toets

#### Achterkant:

- C 5:** – toets  
**C 6:** **SET** toets  
**C 7:** + toets

### D: Behuizing (Fig. 3):

- D 1:** Batterijvak  
**D 2:** Netvoeding connector  
**D 3:** Projector  
**D 4:** **ROTATE** instelwiel

## 5. Inbedrijfstelling

### 5.1 Inbedrijfstelling van de projectiewekker

- De projectiewekker kan met 3 x 1,5 V AAA batterijen (niet inclusief) gebruikt worden. De batterijen behouden, na stroomuitval, de tijdfunctie, zodat er geen aanpassing moet worden gedaan. Bij alleen batterijvoeding wordt de achtergrondverlichting met de **SNOOZE/LIGHT** toets en de projectie met de **Projection HIGH/LOW/OFF** toets kort geactiveerd. Voor een continue achtergrondverlichting en projectie en om de energie van de batterijen te besparen, gebruikt u de meegeleverde netadapter.
- Klap de projector uit. Steek de verbindingsstekker in de daarvoor bestemde toegang en sluit het apparaat met de stekker in het stopcontact aan.
- Het apparaat is nu bedrijfsklaar.
- U hoort een signaal en alle segmenten van het scherm verschijnen kort.
- Optioneel: Open het batterijvak en plaats er drie nieuwe batterijen 1,5 V AAA met de juiste polariteit. Sluit het batterijvak weer.

## Radiografische projectiewekker met binnenklimaat



### 5.2 Ontvangst van het radiografisch tijdsignaal

- De klok probeert nu het tijdsignaal te ontvangen en het DCF-ontvangstsymbool knippert.
- Als na 3-10 minuten de ontvangst succesvol is, verschijnt de tijd en het DCF-ontvangstsymbool permanent op het display. Wordt er geen tijdcode ontvangen, wordt de ontvangst elke twee uur opnieuw geactiveerd.
- Het DCF-signaal wordt dagelijks om 1:00, 2:00 en 3:00 uur 's morgens ontvangen. Is de ontvangst niet geslaagd, probeert de klok om 4:00 en 5:00 uur een signaal te krijgen.
- U kunt de DCF-ontvangst ook handmatig starten. Druk in de normale modus eenmaal kort op de **SET** toets. Het DCF-ontvangstsymbool knippert.
- Druk nog eens op de **SET** toets, is het ontvangstproces gestopt. Het DCF-ontvangstsymbool verdwijnt dan.
- Er zijn drie verschillende ontvangstsymbolen
  - knippert - ontvangst is actief
  - blijft staan - ontvangst is goed
  - geen symbool - geen ontvangst
- Als de radiografische klok geen DCF-signaal ontvangt (wegens storingen, afstand, enz.), kunt u de tijd ook handmatig instellen.
- De klok werkt dan als een gewone kwartsklok (zie: „Handmatige instellingen”).

### Aanwijzing voor de ontvangst van de radiografische klok

- De tijd wordt verzonden vanuit een atoomklok bij Frankfurt am Main door een DCF-77 (77,5 kHz) frequentiesignaal met een bereik van ca. 1.500 km. Uw radiografische klok ontvangt dit signaal en zet het om in de precieze tijd. Zelfs de overgang van zomer- naar wintertijd gebeurt automatisch.
- Vermijd de nabijheid tot eventuele stoorbronnen die de radio-ontvangst kunnen beïnvloeden (zie: “Standplaats en montage”).
- 's Nachts zijn er over het algemeen minder atmosferische storingen. Eén enkel ontvangst per dag is voldoende om de tijdsafwijking onder 1 seconde te houden.

## 6. Bediening

### 6.1 Handmatige instellingen

- Houdt de + of – toets in de instelmodus ingedrukt en u komt in de snelloop.
- Druk op de **SNOOZE/LIGHT** toets, om de instelmodus te verlaten. Het apparaat verlaat automatisch de instelmodus, als er langer dan 10 seconden geen toets wordt ingedrukt. Het apparaat neemt dan automatische de gemaakte instellingen over.

### 6.2 Handmatige tijd- en kalenderinstelling

- Druk op de **SET** toets en houd deze drie seconden ingedrukt, om in de instelmodus te komen.

## Radiografische projectiewekker met binnenklimaat



- De taalinstelling DEUTSCH (standaardinstelling) knippert op het display.
- Met de + of – toets kunt u de taalkeuze voor de weekdays instellen: Duits (DEUTSCH), Engels (ENGLISH), Spaans (ESPANOL) en Frans (FRANCAIS), zo lang de weergave knippert.
- Druk op de **SET** toets om de instelling te bevestigen en naar de volgende waarde te gaan.
- Als u Engels heeft gekozen, verschijnt nu het display in het Engels.
- De volgorde is als volgt:
  - Toetstoon (standaardinstelling: BEEP OFF)
  - DCF ontvangst (standaardinstelling: DCF ON)
  - Tijdzone -12/+12 (standaardinstelling: 00)
  - Uren (HOUR), minuten (MINUTES)
  - Jaar (YEAR), maand, dag (DATE)
  - Dag/maand of maand/dag datumsysteem (standaardinstelling: DATE/MONTH)

### 6.2.1 Toetstoon

- Met de + of – toets kunt u de toetstoon in de instelmodus activeren (BEEP ON) en deactiveren (BEEP OFF).

### 6.2.2 DCF ontvangst

- Normaal is de standaard DCF-ontvangst ingeschakeld (DCF ON) en na succesvolle ontvangst van het DCF-signaal is een handmatige tijdstelling niet nodig.
- Druk op de + of – toets in de instelmodus als u het DCF ontvangst wilt uitschakelen (DCF OFF).
- Het DCF-ontvangstsymbool verdwijnt.
- Nadat u de ontvangst gedeactiveerd heeft, moet u de tijd handmatig instellen. Op het display verschijnt geen tijdzone.
- Bij geactiveerde DCF-ontvangst wordt de handmatig ingestelde tijd overschreven als de ontvangst succesvol is.

### 6.2.3 Instelling van de tijdzone

- Een correctie van de tijdzone is vereist wanneer het DCF-signaal wel kan worden ontvangen, maar de tijdzone van de DCF tijd afwijkt (bijvoorbeeld, +1 = één uur later).
- U kunt met de + of – toets de uren van de DCF tijd corrigeren (+12/-12).

### 6.3 Omschakeling van de weergaveopties

- Druk op de **CALENDAR** toets in de normale modus om te wisselen tussen de weergave van:
  - Volledig uitgeschreven weekdag

## Radiografische projectiewekker met binnenklimaat



- Weekdag (3 cijfers) met datum
- Wektijd

## 7. Wekalarm

### 7.1 Instelling van de alarmtijd

- Druk op de **ALARM** toets en houd deze drie seconden ingedrukt, om in de instelmodus te komen. Het alarmsymbool en ALARM verschijnen op het display.
- De uuraanduiding knippert.
- Stel de gewenste tijd met de + of – toetsen in.
- Bevestig met de **ALARM** toets.
- Stel op dezelfde manier de minuten in.
- Bevestig met de **ALARM** toets.
- Het alarmsymbool en de actuele tijd verschijnen op het display.
- De nieuw ingestelde alarmtijd verschijnt als weergaveoptie.
- Het alarm is geactiveerd.

### 7.2 Activeren/deactiveren van het alarm

- Druk op de **ALARM** toets in de normale modus, om de alarmfunctie te deactiveren of te activeren.
- De laatste wektijd verschijnt 2 seconden op het display.
- Wanneer het alarm is geactiveerd, verschijnen het alarmsymbool en ALARM ON.
- Wanneer het alarm is gedeactiveerd, verschijnt ALARM OFF.
- Om de input te bevestigen, wacht een paar seconden, tot het display weer in de normale modus verschijnt.
- Wanneer de ingestelde wektijd bereikt is begint de wekker te rinkelen (bij actief alarm). Het alarmsymbool knippert.
- Als het alarm niet wordt beëindigd, zal het alarm zich na 2 minuten automatisch uitschakelen en activeert zich vanzelf weer op dezelfde wektijd.
- Wanneer de wekker afgaat, drukt men op de **SNOOZE/LIGHT** toets om de snooze-functie te activeren.
- Het weksignaal wordt voor 10 minuten onderbroken. Het snooze symbool knippert op het display.
- Druk op een willekeurige toets (met uitzondering van de **SNOOZE/LIGHT** toets) en het alarm zal stoppen. GOOD DAY verschijnt kort op het display.
- Het alarmsymbool blijft op het display.

## 8. Projectie en verlichting

**Opmerking: een continue achtergrondverlichting en projectie werkt alleen met een netadapter.**

## Radiografische projectiewekker met binnenklimaat



### 8.1 Projectie

- Druk op de **Projection HIGH/LOW/OFF** toets en houd deze drie seconden ingedrukt, om in de instelmodus te komen.
- De eerste optie knippert op het display.
- Gebruik de + of – toets om de gewenste instelling te bepalen, zo lang de weergave knippert.
- Bevestig met de **Projection HIGH/LOW/OFF** toets of wacht een paar seconden, tot het display weer in de normale modus verschijnt.
- De volgorde is als volgt:
  - TIME tijd
  - IN TEMP binnentemperatuur
  - TIME/TEMP tijd/binnentemperatuur afwisselend
- U kunt nu met de **Projection HIGH/LOW/OFF** toets de projectie in 2 helderheidsniveaus instellen of uitschakelen.
- Als de projectie ingeschakeld is, verschijnen de laatst gekozen weergave en het alarmsymbool (als het alarm geactiveerd is) op de muur of het plafond.
- Draai de projector in de gewenste positie.
- Met het instelwielje **ROTATE** kunt u het beeld 270° draaien.
- **Bij batterijvoeding:** Om de projectie voor korte tijd te activeren, drukt u op de **Projection HIGH/LOW/OFF** toets.

### 8.2 Displayverlichting

- U kunt nu met de **SNOOZE/LIGHT** toets de helderheid in 4 stappen instellen (BACKLIGHT 1-4) of uitschakelen (OFF).
- Om de input te bevestigen, wacht een paar seconden, tot het display weer in de normale modus verschijnt.
- **Bij batterijvoeding:** Om de achtergrondverlichting voor korte tijd te activeren, drukt u op de **SNOOZE/LIGHT** toets.

#### 8.2.1 Modus automatische dimfunctie

- Indien de automatische dimfunctie geactiveerd is, gaat de zwakke achtergrondverlichting (BACKLIGHT 1) na het geselecteerde interval automatisch aan. Daarna gaat de verlichting naar niveau 4.
- Druk op de **SNOOZE/LIGHT** toets en houd deze 2 seconden ingedrukt. AUTO DIM verschijnt op het display.
- Standaard is dat de automatische dimfunctie is uitgeschakeld. OFF knippert op het display.
- Druk op de + of – toets, om de functie te activeren (ON). Het AUTO DIM symbool verschijnt op het display.
- Bevestig met de **SNOOZE/LIGHT** toets.

## Radiografische projectiewekker met binnenklimaat



- De starttijd knippert (standaardinstelling START TIME 22:00). Stel het uur met de + of – toets in (hele uren).
- Bevestig met de **SNOOZE/LIGHT** toets.
- De stoptijd knippert (standaardinstelling STOP TIME 6:00). Stel het uur met de + of – toets in (hele uren).
- Bevestig met de **SNOOZE/LIGHT** toets. Het display keert terug naar de normale modus en het AUTO DIM symbool blijft staan.

### 9. Batterijwissel

- Vervang de batterijen als het batterijsymbool op het display verschijnt (optioneel).

### 10. Standplaats en montage

- Plaats de projectiewekker op de gewenste locatie.
- Vermijd de nabijheid tot eventuele stoorbronnen die de radio-ontvangst kunnen beïnvloeden. De afstand van mogelijke storingsbronnen (TV, computer, magnetron, draadloze telefoons, babyfoons) en grote metalen voorwerpen (bv. koelkast) dient tenminste 2 meter te zijn. Massieve wanden, in het bijzonder met metalen delen, kunnen het radio bereik aanzienlijk beperken. In extreme gevallen is het aan te bevelen, het toestel dichterbij het raam te zetten.
- Controleer of het DCF tijdsignaal kan worden ontvangen.
- Zoek eventueel een andere plaats.
- Gebruik het product niet in de onmiddellijke nabijheid van een verwarming of andere warmtebronnen en stel het niet bloot aan directe zonnestrallen.

### 11. Storingswijzer

Probleem	Oplossing
Geen indicatie op de projectiewekker	→ Stroomadapter controleren → <b>Batterijvoeding</b> → Batterijen in de juiste poolrichting plaatsen → Vervang de batterijen
Geen permanente projectie	→ Druk op de <b>Projection HIGH/LOW/OFF</b> toets → Aansluiten van apparaat met stroomadapter
Geen permanente verlichting	→ Druk op de <b>SNOOZE/LIGHT</b> toets → Aansluiten van apparaat met stroomadapter
Geen DCF ontvangst	→ Activeer de DCF radio-ontvangst in de instelling (DCF ON) → Ontvangst handmatig starten (druk kort op de <b>SET</b> toets) → Ontvangstpoging in de nacht afwachten

**Radiografische projectiewekker met binnenklimaat**

- Positie wijzigen (storingen!)
- Tijd handmatig instellen

Geen correcte weergave → Nieuwe inbedrijfstelling

**Batterijvoeding**

- Vervang de batterijen

Neem contact op met de verkoper bij wie u dit product gekocht heeft als uw apparaat ondanks deze maatregelen nog steeds niet werkt.

**12. Afvoeren**

Dit product en de verpakking zijn vervaardigd van hoogwaardige materialen en onderdelen, die kunnen worden gerecycled en hergebruikt. Dit vermindert afval en spaart het milieu.

Voer de verpakking op milieuvriendelijke wijze af via de daarvoor bestemde inzamel-systemen.

**Afvoeren van het elektrisch apparaat**

Verwijder niet vast ingebouwde batterijen en accu's uit het apparaat en voer die gescheiden af.

Dit apparaat is gemarkeerd in overeenstemming met de EU-richtlijn (WEEE) over het verwijderen van elektrisch en elektronisch afval.

Dit product mag niet met het huisvuil worden weggegooid. De gebruiker is verplicht om de apparatuur af te geven bij een als zodanig erkende inleverpunt voor het afvoeren van afgedankte elektrische en elektronische apparatuur om een milieuvriendelijk afvoeren te garanderen. Inleveren is gratis. Neem de geldende voorschriften in acht!

**Afvoeren van batterijen**

Batterijen en accu's mogen niet met het huisvuil worden weggegooid. Zij bevatten schadelijke stoffen die schadelijk kunnen zijn voor het milieu en de gezondheid indien zij op onjuiste wijze worden afgevoerd. Als consument bent u wettelijk verplicht om gebruikte batterijen en accu's bij uw verkoper in te leveren of naar de daarvoor bestemde inleverpunten volgens de nationale of lokale bepalingen te brengen om een milieuvriendelijk afvoeren te garanderen. Inleveren is gratis.

De benamingen van de zware metalen zijn:  
Cd=cadmium, Hg=kwik, Pb=lood

**13. Technische gegevens**

Meetbereik temperatuur 0 °C... +50 °C

**Radiografische projectiewekker met binnenklimaat**

Resolutie	0,1°C
Indicatie HI/LO	Waarden buiten het meetbereik
Meetbereik luchtvochtigheid	10...99% RH
Resolutie	1% RH
Spanningsvoorziening	Stroomadapter (inclusief) Input: 230-240V AC 50Hz 50mA Output: 5,0V AC 0,15A 0,75W Gemiddelde actieve efficiëntie: ≥53,50% Energieverbruik in niet-belaste toestand: ≤0,21 W Batterijen 3 x 1,5 V AAA (niet inclusief)
Afmetingen behuizing	149 x 38 x 104 mm
Gewicht	175 g (alleen het apparaat)

Deze gebruiksaanwijzing of gedeelten eruit mogen alleen met toestemming van TFA Dostmann worden gepubliceerd. De technische gegevens van dit apparaat zijn actueel bij het ter perse gaan en kunnen zonder voorafgaande informatie worden gewijzigd. De nieuwste technische gegevens en informatie over uw product kunt u vinden door het invoeren van het artikelnummer op onze homepage.

**EU-conformiteitsverklaring**

Hierbij verklaart TFA Dostmann dat het type radioapparatuur 60.5017 conform is met Richtlijn 2014/53/EU. De volledige tekst van de EU-conformiteitsverklaring kan worden geraadpleegd op het volgende internetadres: [www.tfa-dostmann.de/service/downloads/ce](http://www.tfa-dostmann.de/service/downloads/ce)

**www.tfa-dostmann.de**

E-Mail: [info@tfa-dostmann.de](mailto:info@tfa-dostmann.de)

TFA Dostmann GmbH & Co.KG, Zum Ottersberg 12, 97877 Wertheim, Duitsland  
Handelsregisternummer: Reg. Gericht Mannheim HRA 570186

09/22

## Reloj despertador de proyección radiocontrolado



### 1. Entrega

- Reloj despertador de proyección radiocontrolado
- Instrucciones de uso
- Fuente de alimentación

### 2. Ámbito de aplicación y ventajas de su nuevo dispositivo

- Proyección de la hora (DCF) o de la temperatura interior o de ambas opciones en alternancia en la pared o en el techo
- Visualización de la hora y del día de la semana escrito con todas las letras o en forma abreviada con fecha
- Clima interior con temperatura y humedad interior
- Reloj radiocontrolado con alta precisión
- Con zona horaria y posibilidad de ajuste manual
- Alarma de despertador con función snooze
- Iluminación de fondo con brillo de pantalla en 4 niveles y ajuste de iluminación automático
- Proyección con brillo de pantalla en 2 niveles, giratoria de 270°
- Idiomas para la visualización del día de la semana y del menú: Alemán, inglés, español y francés

### 3. Para su seguridad

- El producto solo es adecuado para el ámbito de aplicación descrito anteriormente. No emplee el dispositivo de modo distinto al especificado en estas instrucciones.



**¡Precaución!**  
**¡Peligro de muerte por descarga eléctrica!**

- Conecte el dispositivo únicamente a una toma de corriente instalada según las prescripciones con una tensión de red adecuada (véase la placa de características).
- La toma de corriente debe estar instalada cerca del equipo y tener un fácil acceso.
- Extraiga el enchufe inmediatamente de la toma de corriente si se produce perturbación.
- El dispositivo y la fuente de alimentación no deben tener contacto con agua ni humedad. Sólo para el uso en lugares secos bajo techo.
- No utilice el dispositivo si la carcasa o la fuente de alimentación están dañadas.
- Utilice el dispositivo fuera de alcance de las personas (también niños) que no puedan evaluar los riesgos con el manejo de dispositivos eléctricos.
- Utilice únicamente la fuente de alimentación suministrada.
- No tire del cable del enchufe de alimentación para extraer el enchufe de la toma de corriente.
- Coloque el cable de alimentación de manera que no tenga contacto con objetos de cantos afilados o calientes.

## Reloj despertador de proyección radiocontrolado



**¡Advertencia!**  
**¡Riesgo de lesiones!**

- Mantenga el dispositivo y las pilas fuera del alcance de los niños.
- Las piezas pequeñas pueden ser tragadas por los niños (menores de tres años).
- Las pilas contienen ácidos nocivos para la salud y pueden ser peligrosas si se ingieren. Si se ingiere una pila le puede causar dentro de 2 horas, quemaduras internas y llegar a la muerte. Si sospecha que se ha ingerido una pila o ha entrado en el cuerpo de otro modo, busque inmediatamente ayuda médica.
- No tire las pilas al fuego, no las cortocircuite, desmonte ni recargue. **¡Riesgo de explosión!**
- Las pilas con un estado de carga bajo deben cambiarse lo antes posible para evitar fugas. Compruebe que la polaridad sea la correcta al introducir las pilas. No utilice simultáneamente pilas nuevas y usadas o pilas de diferente tipo. Extraiga las pilas si no va a usar el dispositivo por un largo período de tiempo. Evite el contacto del líquido de las pilas con la piel, ojos y mucosas. En caso de contacto, enjuague la zona afectada con agua y acuda al médico sin pérdida de tiempo.



**ATENCIÓN**

- No está permitido realizar reparaciones, transformaciones o modificaciones por su cuenta en el dispositivo.
- No exponga el dispositivo a temperaturas extremas, vibraciones ni sacudidas extremas.
- Limpie el dispositivo con un paño suave, ligeramente humedecido. ¡No utilice productos abrasivos o disolventes!

### 4. Componentes

#### Despertador de proyección

##### A: Pantalla LCD (Fig. 1):

- A 1:** Hora/hora de alarma
- A 2:** Símbolo de radio DCF
- A 3:** Símbolo de snooze
- A 4:** Símbolo de la alarma
- A 5:** Pantalla opcional
- A 6:** Humedad interior
- A 7:** Temperatura interior
- A 8:** Símbolo de la pila
- A 9:** Símbolo AUTO DIM

## Reloj despertador de proyección radiocontrolado



### B: Proyección (Fig. 1):

- B 1:** Símbolo de alarma (alarma activada)  
**B 2:** Símbolo temperatura interior  
**B 3:** Hora/temperatura interior

### C: Teclas (Fig. 2+3):

#### Arriba:

- C 1:** Tecla **SNOOZE/LIGHT**  
**C 2:** Tecla **Projection HIGH/LOW/OFF**

#### Frente:

- C 3:** Tecla **ALARM**  
**C 4:** Tecla **CALENDAR**

#### Detrás:

- C 5:** Tecla –  
**C 6:** Tecla **SET**  
**C 7:** Tecla +

### D: Cuerpo (Fig. 3):

- D 1:** Compartimento de las pilas  
**D 2:** Conexión de enchufe  
**D 3:** Proyector  
**D 4:** Rueda de ajuste **ROTATE**

## 5. Puesta en marcha



### 5.1 Puesta en marcha del reloj despertador de proyección

- El reloj despertador de proyección puede funcionar con las pilas 3 x 1,5 V AAA (no incluidas). Las pilas mantienen en el fallo de corriente la función del tiempo, así no hay que hacer un nuevo reajuste. En funcionamiento a pilas, la iluminación de fondo se activa brevemente con la tecla **SNOOZE/LIGHT** y la proyección con la tecla **Projection HIGH/LOW/OFF**. Para una iluminación de fondo y proyección permanentes y para conservar la energía de las pilas, use el enchufe de alimentación de red incluido.
- Desplegar el proyector. Ponga el enchufe de conexión en la toma y conecte el dispositivo con el enchufe de alimentación a la red.
- El dispositivo está listo para funcionar.
- Se emite una señal acústica corta y todos los segmentos LCD se muestran brevemente.
- Opcional: Abra el compartimento de las pilas e introduzca dos pilas nuevas 1,5 V AAA con la polaridad correcta. Cierre de nuevo el compartimento de las pilas.

## Reloj despertador de proyección radiocontrolado



### 5.2 Recepción de la señal de radio

- El reloj está ahora tratando de recibir la señal de radio y el símbolo de recepción DCF parpadea.
- Una vez que se ha recibido el código de horario después 3-10 minutos se muestra la hora controlada por radio y el símbolo de recepción DCF aparece constantemente en la pantalla. Si no se recibe la señal del reloj de radio, la recepción se reactiva cada dos horas.
- La recepción de la señal DCF se llevará a cabo diariamente a las 1.00, 2:00 y 3:00 de la mañana. Si la recepción del reloj no tiene éxito, el siguiente intento de recepción se llevará a cabo de nuevo a las 4:00 y 5:00 de la mañana.
- También puede activar la recepción de la señal DCF manualmente. Pulse la tecla **SET** brevemente en el modo normal. El símbolo de recepción DCF parpadea.
- Pulse otra vez la tecla **SET** y el proceso de recepción se termina. El símbolo de recepción DCF desaparece.
- Hay tres tipos de símbolos recibidos
  -  Parpadea – recepción activa
  -  Se detiene – recepción exitosa
  -  Ninguna símbolo – ninguna recepción de DCF
- Si su reloj radiocontrolado no es capaz de recibir la señal DCF (p. ej. debido a interferencias, distancia de transmisión, etc.), puede ajustar la hora manualmente.
- El reloj funciona como un reloj normal de cuarzo (véase "Ajustes manuales").

### Indicaciones para la recepción de la hora radiocontrolada

- La transmisión de la hora se realiza por medio de un reloj atómico en las proximidades de Frankfurt am Main por una señal de frecuencia DCF-77 (77,5 kHz) con un alcance de aprox. 1.500 km. Su reloj radiocontrolado recibe la señal, la convierte y muestra siempre la hora exacta. Incluso el cambio de la hora de verano e invierno se produce automáticamente.
- Evite la proximidad de posibles fuentes de interferencia que puedan afectar a la recepción de radio (véase: "Selección de la ubicación y montaje").
- Por las noches las alteraciones atmosféricas suelen ser reducidas. Si además se recibe como mínimo una vez al día, es suficiente para garantizar la precisión y mantener desviaciones inferiores a 1 segundo.

## 6. Manejo

### 6.1 Ajustes manuales

- Mantenga pulsada la tecla + o – en el modo de ajuste, accederá a la pasada rápida.
- Pulse la tecla **SNOOZE/LIGHT** para abandonar el modo de ajuste. El dispositivo sale automáticamente del modo de ajuste si no se presiona ninguna tecla durante 10 segundos. El dispositivo guardará las entradas realizadas hasta el momento.



## Reloj despertador de proyección radiocontrolado



### 6.2 Ajuste manual de la hora y calendario

- Mantenga pulsada la tecla **SET** durante tres segundos para acceder al modo de ajuste.
- La configuración del idioma (nivel preseleccionado: DEUTSCH) parpadea en la pantalla.
- Ajuste con la tecla + o – la configuración del idioma alemán (DEUTSCH), inglés (ENGLISH), español (ESPAÑOL) y francés (FRANCAIS).
- Pulse la tecla **SET** para confirmar el ajuste y pasar al valor siguiente.
- Si ha seleccionado español, la pantalla aparecerá ahora en español.
- La sucesión se indica como sigue:
  - Tono de tecla (nivel preseleccionado: BIP OFF)
  - Recepción DCF (nivel preseleccionado: DCF ON)
  - Zona horaria -12/+12 (nivel preseleccionado: 00)
  - Hora, minutos
  - Año, mes, fecha
  - Formato de fecha/mes o mes/fecha (nivel preseleccionado: FECHA/MES)

#### 6.2.1 Tono de tecla

- En el modo de ajuste puede activar (BIP ON) o desactivar (BIP OFF) con la tecla + o – el tono de tecla.

#### 6.2.2 Recepción de la señal de radio DCF

- De manera predeterminada, la recepción DCF está activada (DCF ON) y después de la recepción exitosa de la señal DCF no es necesario un ajuste horario manual.
- En el modo de ajuste pulse la tecla + o – si desea desactivar la recepción de radio (DCF OFF).
- El símbolo de recepción DCF desaparece.
- Con la recepción desactivada debe ajustar la hora manualmente. No aparece ninguna zona horaria.
- Si la recepción de la señal de radio está activada y la recepción es correcta el tiempo ajustado manualmente se sobrescribe.

#### 6.2.3 Ajuste de la zona horaria

- La corrección de la zona horaria es necesaria cuando se pueda recibir la señal DCF, la zona horaria es diferente de la hora DCF (por ejemplo: +1 = una hora más tarde).
- Pulse la tecla + o – para corregir la diferencia de la hora DCF (+12/-12).

### 6.3 Ajuste de la pantalla opcional

- Mediante la tecla **CALENDAR** puede cambiar la pantalla en el modo normal:
  - Día de la semana escrito con todas las letras

## Reloj despertador de proyección radiocontrolado



- Día de la semana (3 dígitos) con fecha
- Hora de alarma

### 7. Ajuste de alarma

#### 7.1 Ajuste de la hora de alarma

- Mantenga pulsada la tecla **ALARM** durante tres segundos para acceder al modo de ajuste. El símbolo de la alarma y ALARMA aparecen en la pantalla.
- La indicación de la hora parpadea en la pantalla.
- Ajuste con la tecla + o – la hora deseada.
- Confirme la entrada con la tecla **ALARM**.
- Introduzca de la misma manera los minutos.
- Confirme la entrada con la tecla **ALARM**.
- En la pantalla aparece la hora actual y el símbolo de alarma.
- La hora de la alarma nuevamente ajustada aparece en la pantalla opcional.
- La función de la alarma ésta activada.

#### 7.2 Activar y desactivar la función de la alarma

- Para desactivar y activar la función de la alarma, pulse la tecla **ALARM** en el modo normal.
- La última regulación de la hora de alarma aparece en la pantalla durante 2 segundos.
- Cuando la alarma está activada, el símbolo de la alarma y ALARMA ON aparecen.
- Cuando la alarma está desactivada, se muestra ALARMA OFF.
- Para confirmar la entrada espere unos segundos hasta que la pantalla vuelva al modo normal.
- Con la alarma activada, el despertador comienza a sonar, cuando se ha alcanzado la hora de la alarma establecida. El símbolo de alarma parpadea.
- Si no se interrumpe la alarma, el tono ascendente de alarma se apaga automáticamente después de dos minutos y se activa de nuevo a la misma hora de la alarma.
- Cuando suena el despertador, pulse la tecla **SNOOZE/LIGHT** para activar la función de snooze.
- El sonido de la alarma se interrumpe durante 10 minutos. El símbolo snooze parpadea en la pantalla.
- Pulse cualquier tecla (excepto la tecla **SNOOZE/LIGHT**) y la función de la alarma se termina. BUENOS DIAS aparece brevemente en la pantalla.
- El símbolo de alarma se detiene en la pantalla.

### 8. Proyección y iluminación

**Nota: ¡La iluminación de fondo y la proyección en funcionamiento permanente solo funciona con enchufe de alimentación!**

## Reloj despertador de proyección radiocontrolado



### 8.1 Proyección

- Mantenga pulsada la tecla **Projection HIGH/LOW/OFF** durante tres segundos para acceder al modo de ajuste.
- La primera opción parpadea en la pantalla.
- Ajuste con la tecla + o – la regulación deseada, mientras el valor parpadea.
- Confirme la entrada con la tecla **Projection HIGH/LOW/OFF** o espere unos segundos hasta que la pantalla vuelva al modo normal.
- La sucesión se indica como sigue:
  - HORA
  - TEMP INT Temperatura interior
  - HORA/TEMP Hora/temperatura interior en cambio
- Con la tecla **Projection HIGH/LOW/OFF** puede ajustar el brillo en 2 niveles o apagarlo.
- Si la proyección está encendida, la última regulación seleccionada y el símbolo de alarma (con la alarma activada) aparecen en la pared o en el techo.
- Gire el proyector a la posición deseada.
- Mediante la rueda **ROTATE** puede girar la imagen en 270°.
- **Funcionamiento a pilas:** La proyección se activan brevemente con la tecla **Projection HIGH/LOW/OFF**.

### 8.2 Iluminación de la pantalla

- Con la tecla **SNOOZE/LIGHT** puede ajustar el brillo en 4 niveles (ILUMINACION 1-4) o apagarlo OFF).
- Para confirmar la entrada espere unos segundos hasta que la pantalla vuelva al modo normal.
- **Funcionamiento a pilas:** La iluminación de fondo se activan brevemente con la tecla **SNOOZE/LIGHT**.

#### 8.2.1 Modo ajuste de iluminación automático

- Si el ajuste de iluminación automático está activado, un nivel de brillo débil se enciende automáticamente durante el tiempo ajustado (ILUMINACION 1). Después, la iluminación pasa al nivel 4.
- Mantenga pulsada la tecla **SNOOZE/LIGHT** durante 2 segundos. En la pantalla aparece AUTO DIM.
- De manera predeterminada, el ajuste de iluminación automático está desactivado. OFF parpadea en la pantalla.
- Para activar la función, pulse la tecla + o – (ON). El símbolo AUTO DIM aparece en la pantalla.
- Confirme con la tecla **SNOOZE/LIGHT**.
- La hora de inicio (nivel preseleccionado INICIO 22:00) parpadea. Utilice la tecla + o – para ajustar la hora (horas completas).

## Reloj despertador de proyección radiocontrolado



- Confirme con la tecla **SNOOZE/LIGHT**.
- La hora final (nivel preseleccionado FINAL 6:00) parpadea. Utilice la tecla + o – para ajustar la hora (horas completas).
- Confirme las entradas con la tecla **SNOOZE/LIGHT**. La pantalla vuelve al modo normal y el símbolo AUTO DIM permanece.

### 9. Cambio de las pilas

- Cuando aparece en la pantalla el símbolo de la pila, cambie las pilas (opcional).

### 10. Selección de la ubicación y montaje

- Instale el despertador de proyección en su ubicación deseada.
- Evite la proximidad de posibles fuentes de interferencia que puedan afectar a la recepción de radio. Es recomendable mantener una distancia de como mínimo 2 metros de posibles dispositivos perturbadores (televisión, ordenador, microondas, radioteléfonos, monitores para bebés) y de los objetos metálicos grandes (por ejemplo, el frigorífico). Con paredes macizas, especialmente con piezas metálicas puede reducirse considerablemente el alcance de radiofrecuencia. En casos extremos se aconseja de emplazar el dispositivo cerca de una ventana.
- Compruebe si se puede recibir la señal de radio DCF.
- Busque posiblemente un lugar nuevo.
- No opere el producto en las inmediaciones de la calefacción, de otras fuentes de calor o de la radiación solar directa.

### 11. Averías

Problema	Solución
Ninguna indicación del despertador de proyección	<ul style="list-style-type: none"> <li>→ Compruebe el enchufe de la red</li> <li>→ <b>Funcionamiento a pilas</b></li> <li>→ Asegúrese que las pilas estén colocadas con la polaridad correcta</li> <li>→ Cambiar las pilas</li> </ul>
Sin proyección permanente	<ul style="list-style-type: none"> <li>→ Pulse la tecla <b>Projection HIGH/LOW/OFF</b></li> <li>→ Conectar el dispositivo con el enchufe de alimentación de red</li> </ul>
Ninguna iluminación permanente	<ul style="list-style-type: none"> <li>→ Pulse la tecla <b>SNOOZE/LIGHT</b></li> <li>→ Conectar el dispositivo con el enchufe de alimentación de red</li> </ul>
Ninguna recepción de DCF	<ul style="list-style-type: none"> <li>→ Activar la recepción de radio DCF en el modo de ajuste (DCF ON)</li> </ul>

**Reloj despertador de proyección radiocontrolado**

- Activar la recepción manualmente (pulse la tecla **SET** brevemente)
- Esperar la recepción de noche
- Cambiar de ubicación (factores de interferencia)
- Ajustar la hora manualmente

Indicación incorrecta → Nueva puesta en marcha

**Funcionamiento a pilas**

- Cambiar las pilas

Si a pesar de haber seguido estos pasos, el dispositivo no funciona, diríjase al establecimiento donde adquirió el producto.

**12. Eliminación**

Este producto y su embalaje han sido fabricados con materiales y componentes de alta calidad que pueden ser reciclados y reutilizados. Así se reducen los residuos y se protege el medio ambiente.

Eliminar el embalaje de una forma respetuosa con el medio ambiente a través de los sistemas de recogida establecidos.

**Eliminación de los dispositivos eléctricos**

Retire las pilas y baterías recargables que no están instaladas de forma permanente y deséchelas por separado del producto.

Este dispositivo está identificado conforme a la Directiva de la UE sobre residuos de aparatos eléctricos y electrónicos (WEEE).

No deseche este producto junto con la basura doméstica. El usuario está obligado a llevar el dispositivo usado a un punto de recogida de aparatos eléctricos y electrónicos acreditado para que sea eliminado de manera respetuosa con el medio ambiente. La devolución es gratuita. Tenga en cuenta las normas vigentes actuales.

**Eliminación de las pilas**

Las pilas y baterías no pueden desecharse en ningún caso junto con la basura doméstica. Contienen contaminantes que pueden perjudicar el medio ambiente y la salud si se eliminan de forma inadecuada. Como consumidor, está obligado legalmente a depositar las pilas y baterías usadas de manera respetuosa con el medio ambiente en el comercio especializado o bien en los centros de recogida y reciclaje previstos para ello según el reglamento nacional o local. La devolución es gratuita.

Las denominaciones de los metales pesados que contienen son:  
Cd=cadmio, Hg=mercurio, Pb=plomo.

**Reloj despertador de proyección radiocontrolado****13. Datos técnicos**

Gama de medición Temperatura	0 °C... +50 °C
Resolución	0,1°C
Indicación HI/LO	Valores están fuera del rango
Gama de medición Humedad del aire	10...99% RH
Resolución	1% RH
Alimentación de tensión	Fuente de alimentación (incluida) Entrada: 230-240V AC 50Hz 50mA Salida: 5,0V AC 0,15A 0,75W Eficiencia media en activo: ≥53,50% Consumo eléctrico en vacío: ≤0,21 W Pilas 3 x 1,5 V AAA (no incluidas)
Dimensiones de cuerpo	149 x 38 x 104 mm
Peso	175 g (solo dispositivo)

Estas instrucciones o extractos de las mismas no pueden ser publicados sin la autorización de la TFA Dostmann. Los datos técnicos de este producto corresponden al estado en el momento de la impresión y pueden ser modificados sin previo aviso.

Los actuales datos técnicos e informaciones sobre su producto los puede encontrar bajo el número de artículo en nuestra página web.

**Declaración UE de conformidad**

Por la presente, TFA Dostmann declara que el tipo de equipo radioeléctrico 60.5017 es conforme con la Directiva 2014/53/UE. El texto completo de la declaración UE de conformidad está disponible en la dirección Internet siguiente:  
[www.tfa-dostmann.de/service/downloads/ce](http://www.tfa-dostmann.de/service/downloads/ce)

**www.tfa-dostmann.de**

E-Mail: [info@tfa-dostmann.de](mailto:info@tfa-dostmann.de)

TFA Dostmann GmbH & Co.KG, Zum Ottersberg 12, 97877 Wertheim, Alemania  
Número del registro mercantil: Reg. Gericht Mannheim HRA 570186

Fig. 2

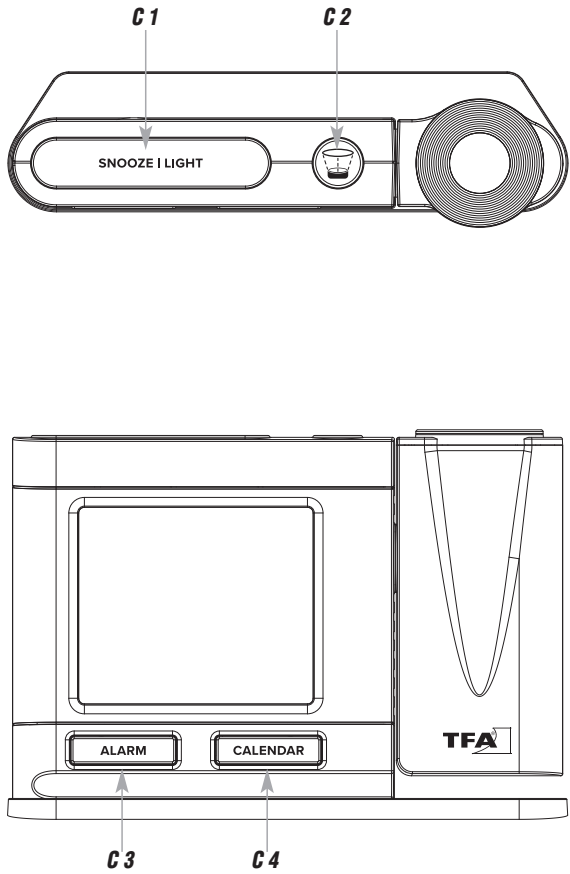

Fig. 3

