

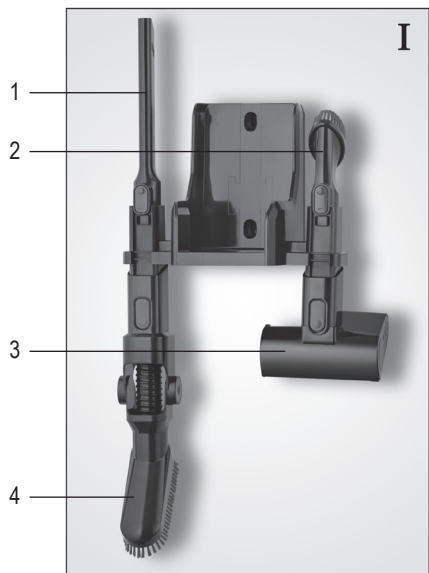















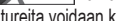









ART.-NO. **HV 7184 / HV 7185 / HV 7186 / HV 7187** SEPUR0

DE	Gebrauchsanweisung	Kabelloser Akku-Staubsauger	4
GB	Instructions for use	Wireless vacuum cleaner with rechargeable battery	12
FR	Mode d'emploi	Aspirateur à batterie sans fil	20
NL	Gebruiksaanwijzing	Snoerloze accustofzuiger	28
ES	Instrucciones de uso	Aspirador inalámbrico	36
IT	Manuale d'uso	Aspirapolvere senza fili con batteria	44
DK	Brugsanvisning	Til ledningsfri batteridrevet støvsuger	52
SE	Bruksanvisning	Batteridrivnen dammsugare	60
FI	Käyttöohje	Johdoton akkukäyttöinen pölynimuri	67
PT	Manual de instruções	Aspirador a bateria sem fios	75
PL	Instrukcja obsługi	Bezprzewodowy odkurzacz akumulatorowy	83
GR	Οδηγίες χρήσεως	Ασύρματη ηλεκτρική σκούπα με μπαταρία	92



Technische Daten / Technical Data / Caractéristiques techniques / Technische gegevens / Datos técnicos / Dati tecnici / Tekniske data / Tekniska data / Tekniset tiedot / Dados técnicos / Dane techniczne / Τεχνικά χαρακτηριστικά	
Art.Nr. / Item no. / Art. n° / Art.nr. / Nr. ° Art. / Num. art. / Artikelnr. / Art.nr. / Tuotenro / N.° Art.° / Nr art. / Αρ. πρ.	HV 7184 & 7185
Leistung / Power / Puissance / Vermogen / Potencia / Potenza / Effekt / Effekt / Teho / Potência / Moc / Ισχύς	280 W
Gewicht / Weight / Poids / Gewicht / Peso / Peso / Vægt / Vikt / Paino / Peso / Waga / Βάρος	~ 2 kg
7184: Volumen Staubbehälter / Dust container volume / Volume du bac à poussière / Volume stofreservoir / Volumen del depósito de polvo / Volume del serbatoio raccogli polvere / Støvbeholderens rumindhold / Volym på dammbehållare / Pölysäiliön tilavuus / Volume do reservatório de pó / Pojemność pojemnika na kurz / Χωρητικότητα δοχείου σκόνης	~ 0,6 l
7185: Volumen Staubbeutel / Dust bag volume / Volume du sac à poussière / Volume stofzak / Volumen de la bolsa para polvo / Volume dei sacchetti per la polvere / Støvsugerposens rumindhold / Volym på dammbehållare / Pölypussin tilavuus / Volume do saco de pó / Objętość worka na kurz / Χωρητικότητα σακούλας σκόνης	~ 1,0 l
Art.Nr. / Item no. / Art. n° / Art.nr. / Nr. ° Art. / Num. art. / Artikelnr. / Art.nr. / Tuotenro / N.° Art.° / Nr art. / Αρ. πρ.	HV 7186 & 7187
Leistung / Power / Puissance / Vermogen / Potencia / Potenza / Effekt / Effekt / Teho / Potência / Moc / Ισχύς	450 W
Gewicht / Weight / Poids / Gewicht / Peso / Peso / Vægt / Vikt / Paino / Peso / Waga / Βάρος	~ 2,1 kg
7186: Volumen Staubbehälter / Dust container volume / Volume du bac à poussière / Volume stofreservoir / Volumen del depósito de polvo / Volume del serbatoio raccogli polvere / Støvbeholderens rumindhold / Volym på dammbehållare / Pölysäiliön tilavuus / Volume do reservatório de pó / Pojemność pojemnika na kurz / Χωρητικότητα δοχείου σκόνης	~ 0,6 l
7187: Volumen Staubbeutel / Dust bag volume / Volume du sac à poussière / Volume stofzak / Volumen de la bolsa para polvo / Volume dei sacchetti per la polvere / Støvsugerposens rumindhold / Volym på dammbehållare / Pölypussin tilavuus / Volume do saco de pó / Objętość worka na kurz / Χωρητικότητα σακούλας σκόνης	~ 1,0 l
<p>Akku und Ladegerät als Starter-Kit im Lieferumfang enthalten. Es können alle Akkus und Ladegeräte der Einhell-Serie  verwendet werden. / Battery and charger are included as a starter kit. All batteries and chargers of the Einhell series  are supported. / Batterie et chargeur fournis dans le kit de démarrage. Vous pouvez utiliser toutes les batteries et tous les chargeurs de la série Einhell . / Akku en oplader als startpakket inbegrepen in de leveringsomvang. Alle accu's en opladers van de Einhell-serie  kunnen worden gebruikt. / En el material suministrado se incluyen una batería y un cargador como kit básico. Se pueden usar todas las baterías y cargadores de la serie Einhell . / La batteria e il caricabatteria sono inclusi nella consegna come kit di partenza. È possibile utilizzare tutte le batterie e caricabatteria della serie Einhell . / Batteri og oplader medfølger som startset i pakken. Alle batterier og opladere fra Einhell-serien  kan anvendes. / Leveransen omfatter ett startpakke med batteri og laddere. Alla batterier och laddare ur Einhell-serien  kan användas. / Akku ja laturin sisältyvät aloituspakkausena toimitukseen. Kaikkia Einhell-sarjan  akkuja ja latureita voidaan käyttää. / Bateria e carregador incluídos no âmbito de fornecimento enquanto kit de inicialização. Podem ser utilizados todos os carregadores e baterias  série Einhell. / Bateria i ładowarka zawarte są w zestawie startowym. Można stosować wszystkie akumulatory i ładowarki firmy Einhell z serii . / Η συσκευασία περιλαμβάνει συσσωρευτή και φορτιστή ως βασικό εξοπλισμό. Μπορούν να χρησιμοποιηθούν όλοι οι συσσωρευτές και οι φορτιστές της σειράς Einhell .</p> <p>Informationen zu den technischen Daten von Akku und Ladegerät können der  Einhell-Originalbetriebsanleitung entnommen werden. / Information on the battery and charger specifications can be found in the  Einhell-original instructions for use. / Vous trouverez les informations relatives aux caractéristiques techniques des batteries et chargeurs dans le mode d'emploi original de  Einhell. / Informatie over de technische gegevens van de accu en de oplader kunt u vinden in de originele  Einhell-gebruiksaanwijzing. / La información relativa a los datos técnicos de la batería y del cargador se puede obtener en el manual de instrucciones original de  Einhell. / È possibile trovare informazioni sui dati tecnici della batteria e del caricabatteria sulle istruzioni per l'uso originali  Einhell. / Oplysninger om de tekniske data for batteriet og opladeren kan findes i  Einhell-originale brugervejledning. / Information över de tekniska uppgifterna för batterier och laddare finns i originalbruksanvisningen  Einhell. / Akun ja laturin tekniset tiedot voi tarkistaa  Einhell-alkuperäiskäyttöohjeesta. / Pode consultar os dados técnicos sobre a bateria e carregador  Einhell no manual de instruções original. / Informacje na temat danych technicznych baterii i ładowarki można znaleźć w oryginalnej instrukcji obsługi  Einhell. / Για πληροφορίες σχετικά με τα τεχνικά χαρακτηριστικά του συσσωρευτή και του φορτιστή ανατρέξτε στις πρωτότυπες οδηγίες λειτουργίας .</p>	

Kabelloser Akku-Staubsauger

Liebe Kundin, lieber Kunde,

die Gebrauchsanweisung sorgfältig vor der Benutzung des Gerätes durchlesen und für den weiteren Gebrauch aufbewahren. Das Gerät darf nur von Personen benutzt werden, die mit den Sicherheitsanweisungen vertraut sind.

Sicherheitshinweise Akku und Ladegerät

Vor der Benutzung des Akkus und des Ladegerätes die  **Einhell** -Originalbetriebsanleitung beachten.

Sicherheitshinweise Gerät

Bestimmte Personengruppen



- Dieses Gerät kann von Kindern ab 8 Jahren und von Personen mit verminderten körperlichen, sensorischen oder geistigen Fähigkeiten oder Mangel an Erfahrung und/oder Wissen bedient werden, wenn sie beaufsichtigt werden oder auf den sicheren Gebrauch des Geräts hingewiesen wurden und die damit verbundenen Gefahren kennen.
- Kinder dürfen nicht mit dem Gerät spielen oder sich auf das Gerät stellen oder setzen. Reinigung und Benutzer-Wartung dürfen nicht durch Kinder ohne Beaufsichtigung durchgeführt werden.
- Kinder unter 8 Jahren müssen vom Gerät ferngehalten werden.
- Verpackungsmaterial darf nicht zum Spielen verwendet werden. Es besteht Erstickungsgefahr.

Allgemeine Sicherheitshinweise

Das Gerät wird mit elektrischem Strom aufgeladen, dabei besteht grundsätzlich die Gefahr eines elektrischen Schlags.

Deshalb:

- Das Gerät vor dem Benutzen auf eventuelle Beschädigungen kontrollieren. Niemals ein defektes Gerät betreiben.
- Niemals versuchen, das Gerät eigenständig zu reparieren. Um Gefährdungen zu vermeiden, dürfen Reparaturen an Gerät nur durch unseren Kundendienst durchgeführt werden. Ein defektes Gerät zur Reparatur an einen Fachhändler geben oder Kontakt mit dem SEVERIN-Kundendienst aufnehmen (Kontaktdaten im Anhang dieser Gebrauchsanleitung oder auf www.severin.de).

- Bei einem Defekt an Akku oder Ladegerät Kontakt mit dem  **Einhell** -Service (siehe separate  **Einhell** -Originalbetriebsanleitung) aufnehmen.
- Das Gerät nicht in Wasser oder andere Flüssigkeiten tauchen oder mit Flüssigkeiten behandeln. Das Gerät von Regen und Nässe fernhalten. Das Gerät nicht im Freien oder in Räumen mit hoher Luftfeuchtigkeit betreiben.
- Das Gerät nicht mit nassen Händen anfassen.
- Vor dem Reinigen oder Warten des Geräts sowie vor dem Zubehörwechsel Gerät ausschalten.

Rotierende Bürstwalze

Das Gerät besitzt eine angetriebene Bürstwalze in Boden- und Polsterdüse. Diese kann Verletzungen hervorrufen. Daher Folgendes beachten:

- Vor der Reinigung oder der Wartung des Geräts sicherstellen, dass das Gerät ausgeschaltet ist.
- Darauf achten, dass zu keiner Zeit Körperteile unter die Bürstwalze gelangen können.
- Nicht in der Nähe von Kabeln, Leitungen und langen Fransen saugen. Zum einen besteht die Gefahr, dass die Kabelisolierung beschädigt wird. Zum anderen können sich diese Gegenstände in der Bürstwalze verfangen und so das Gerät beschädigen.
- Falls versehentlich etwas eingesaugt wird das die Bürstwalze blockiert, schaltet sich das Gerät aus Sicherheitsgründen automatisch aus.

LED-Beleuchtung

An der Bodendüse sind LEDs verbaut, die den Arbeitsbereich vor der Bodendüse ausleuchten.

- Während des Betriebs nicht in die LEDs blicken.
- Ein Austausch der LEDs ist nicht möglich.

Bestimmungsgemäße Verwendung

- Das Gerät darf nur im Haushalt eingesetzt werden.
- Das Gerät darf ausschließlich für das Reinigen auf ebenen, normal verschmutzten Oberflächen, kurzflorigen Teppichen, Polstern oder anderen, in dieser Gebrauchsanweisung aufgeführten Oberflächen eingesetzt werden, die den Belastungen der rotierenden Bürste unbeschadet standhalten.
- Jede weitere Verwendung gilt als nicht bestimmungsgemäß und ist untersagt.

Um Verletzungen, Bränden und Schäden vorzubeugen, darf das Gerät nicht eingesetzt werden für das Saugen von:

- Menschen, Tieren oder Pflanzen. Gerät stets von sämtlichen Körperteilen, Haaren und Kleidungsstücken (z.B. Schnürsenkeln) fernhalten. Nicht in Kopfnähe saugen.
- glühenden, brennenden oder glimmenden Partikeln (wie z. B. Asche, Kohle, Holzkohle, Zigaretten, Streichhölzer).
- explosiven oder leicht entzündlichen Stoffen oder Toner.
- Wasser und anderen Flüssigkeiten, z. B. feuchten Teppichreinigern.
- spitzen Gegenständen wie Glassplittern, Nägeln oder Bauschutt.
- Feinstaub wie Gips, Zement, feinsten Bohrstaub, Puder

Verboten ist außerdem:

- Selbstständiges Umbauen oder Reparieren des Geräts.
- Hineinstecken von Gegenständen in Öffnungen des Geräts. Hiervon ausgenommen ist das dafür vorgesehene Zubehör.
- Gebrauch, Aufbewahrung oder Aufladen im Freien.

CE-Kennzeichnung

Das Gerät entspricht den EU-Richtlinien, die für die CE-Kennzeichnung verbindlich sind.

Geräteaufbau und Lieferumfang

Gerät montiert

1. eingesetzter Akku
2. Grundgerät
3. Staubbehälter
4. Saugrohr
5. Bodendüse mit Bürstwalze

Abb. I Wandhalterung:

1. Fugendüse
2. Kleine Möbeldüse
3. Polsterdüse
4. Klappbare Möbeldüse (nur Art.Nr. 7186 & 7187)

Abb. II Hepa-Filter:

1. Hepa-Filter
2. Filter-Abdeckung

Abb. III Staubbehälter beutellos (Art.Nr. 7184 & 7186):

1. Klappe Staubbehälter
2. Staubbehälter
3. Staubbehälter-Filter

Abb. IV Staubbehälter mit Beutel (Art.Nr. 7185 & 7187):

1. Staubbehälter
2. Abdeckung Staubbehälter
3. Staubbeutel

Ohne Abbildung:

 **Einhell** Starter-Kit

Wandhalterung montieren

1. Wandhalterung senkrecht ausgerichtet an die Wand halten.
2. Löcher mit einem Bleistift anzeichnen.
3. Löcher bohren (ca. 6 mm Ø).
4. Mitgelieferte Dübel in Löcher stecken.
5. Wandhalterung mit mitgelieferten Schrauben befestigen und festen Sitz kontrollieren.
6. Düsen gemäß Abbildung I auf die Wandhalterung aufstecken (klappbare Möbeldüse nur bei Art.Nr. 7186 & 7187).

Akku laden

- Informationen zum Laden des Akkus können der beiliegenden  **Einhell** -Originalbetriebsanleitung entnommen werden.
- Informationen zum Erhalt von separaten Akkus können dem Abschnitt *„Ersatzteile und Zubehör“* dieser Gebrauchsanweisung entnommen werden.

Gerät montieren

Alle Verpackungsreste vom Gerät entfernen und die Einzelteile montieren:

1. Staubbehälter in das Gerät einsetzen, bis er hörbar einrastet.
2. Saugrohr auf das Gerät aufstecken.
3. Gewünschte Düse (siehe *„Gerät bedienen“*) auf das Saugrohr aufstecken.

Gerät bedienen

Düsen auswählen

- Die Düsen je nach zu saugendem Untergrund auswählen:

Bodendüse

Mit rotierender Bürstwalze. Zum Saugen von Teppichböden, kurzflorigen Läufern ohne Fransen und Hartböden.

Polsterdüse

Mit rotierender Bürstwalze. Zum Saugen von Polstermöbeln, Matratzen, Autositzen.

Kleine Möbeldüse

Zum Saugen von Möbeln und empfindlichen oder schwer zugänglichen Ecken, wie z.B. Tastaturzwischenräumen.

Flexible Möbeldüse





Klappbar. Zum Saugen von hohen Schränken, Türrahmen und ähnlichem.

Fugendüse

Zum Saugen von Sofaritzen und anderen schwer zugänglichen Stellen

- Die Düsen können mit und ohne Saugrohr benutzt werden.
- Immer darauf achten, dass der Untergrund der Beanspruchung durch die Bürstwalze in Bodendüse oder Polsterdüse unbeschadet standhält.

Saugen

1. Die gewünschte Düse am Gerät oder am Saugrohr anbringen.
2. Das Gerät mit der Taste  einschalten. Das Gerät saugt im ECO-Modus.
3. Jedes Drücken der Taste  verändert die Saugleistung wie folgt: **ECO**→**MIDDLE**→**POWER**→**ECO**. Zum Einstellen der TURBO-Stufe die Taste  für 3 Sekunden drücken. Nach zwei Minuten wechselt das Gerät in den POWER-Modus.
4. Untergrund absaugen.
5. Das Gerät mit der Taste  ausschalten.
6. Staubbehälter leeren und reinigen (siehe *Kapitel „Gerät warten“*).
7. Gerät nach der Benutzung auf die Wandhalterung aufstecken.

Empfohlene Saugleistung:

- ECO : für leicht verschmutzte Hartböden, Gardinen, Vorhänge und dergleichen
- MIDDLE : für leicht verschmutzte Teppiche, stark verschmutzte Hartböden
- POWER : für Teppiche, Läufer, Polstermöbel, Matratzen und Autositze
- TURBO-Stufe : für außergewöhnlich verschmutzte Bodenbeläge oder Polster

Ungefähre Betriebsdauer in den Leistungsarten

Mit einem vollgeladenen Akku ergibt sich folgende Betriebsdauer:

- ECO : ca. 60 Minuten
- MIDDLE : ca. 30 Minuten
- POWER : ca. 12 Minuten
- TURBO-Stufe : das Gerät schaltet nach 2 Minuten in den POWER-Modus

Gerät warten

Staubfüll-Anzeige

- Das Gerät ist mit einer Staubfüll-Anzeige ausgestattet. Spätestens wenn die LED oberhalb der Anzeige  im Griff rot aufleuchtet, muss der Staubbeutel gewechselt, bzw. der Staubbehälter geleert werden.
- Die LED blinkt, wenn der Staubbeutel zeitnah gewechselt oder der Staubbehälter zeitnah geleert werden muss.
- Sobald die LED dauerhaft rot leuchtet, nimmt das Gerät keinen Schmutz mehr auf und der Wechsel bzw. die Leerung muss sofort durchgeführt werden.

Geräte ohne Staubbeutel

Staubbehälter leeren

- Der Staubbehälter kann nur begrenzte Schmutzmengen aufnehmen.
- Den Staubbehälter daher am besten nach jedem Reinigungsvorgang, wenn die Saugleistung spürbar nachlässt oder die Staubfüll-Anzeige rot aufleuchtet leeren:
 1. Sicherstellen, dass das Gerät ausgeschaltet ist.
 2. Düse und Saugrohr abziehen.
 3. Die Verriegelungstaste an der Unterseite des Staubbehälters drücken. Die Klappe des Staubbehälters öffnen und den Staubbehälter ausleeren.
 4. Die Klappe des Staubbehälters schließen.

Staubbehälter und -Filter reinigen

- Der Staubbehälter mit Filter kann einfach gereinigt werden:
 1. Sicherstellen, dass das Gerät ausgeschaltet ist.
 2. Düse und Saugrohr abziehen.
 3. Die Taste  an der Geräteoberseite drücken und den Staubbehälter nach unten abnehmen.
 4. Die Verriegelungstaste an der Unterseite des Staubbehälters drücken. Die Klappe des Staubbehälters öffnen und den Staubbehälter ausleeren. (siehe Abb. III)
 5. Den Griff (Halbbogen) am Staubbehälter-Filter aufklappen und den Filter herausziehen.
 6. Den Filtereinsatz mit Metallsieb durch Drehung lösen und abnehmen.
 7. Den Schaumstoff-Filter abnehmen und ggf. vorsichtig abbürsten.
 8. Alle Filterteile mit lauwarmem Wasser ausspülen und 24 h trocknen lassen.
 9. Den Staubbehälter mit lauwarmem Wasser ausspülen und 24 h mit geöffnetem Deckel trocken lassen.
 10. Wir empfehlen, die Teile zum Trocknen auf einen Heizkörper zu legen. Nur vollständig trockene Teile dürfen wieder montiert werden.
 11. Den trockenen Schaumstoff-Filter wieder auf den Filter aufsetzen und den Filtereinsatz mit Metallsieb aufstecken und durch Drehung verriegeln.
 12. Den Filter wieder in den Staubbehälter einsetzen. Die Lasche am Filter muss in die Aussparung am Staubbehälter greifen.

Geräte mit Staubbeutel

Staubbeutel wechseln

- Der Staubbeutel kann nur begrenzte Schmutzmengen aufnehmen.
- Den Staubbeutel daher wechseln, sobald die Saugleistung spürbar nachlässt oder die Staubfüll-Anzeige rot leuchtet:
 1. Sicherstellen, dass das Gerät ausgeschaltet ist.
 2. Düse und Saugrohr abziehen.
 3. Die Taste  an der Geräteoberseite drücken und den Staubbehälter nach unten abnehmen.
 4. Die Abdeckung am Staubbehälter abnehmen (siehe Abbildung IV).
 5. Den gefüllten Staubbeutel nach oben herausziehen und entsorgen.
 6. Einen neuen Staubbeutel in Pfeilrichtung einsetzen.
 7. Die Abdeckung des Staubbehälters aufsetzen und festdrücken, bis sie hörbar einrastet.
Hinweis! Der Staubbehälter ist mit einer Schutzfunktion ausgestattet, um falsches Einsetzen des Staubbeutels zu verhindern. Wenn sich der Staubbehälter nicht am Gerät montieren lässt muss geprüft werden, ob der Staubbeutel richtig herum eingesetzt wurde.
 8. Den Staubbehälter wieder in das Gerät einsetzen, bis er hörbar einrastet.

HEPA-Filter reinigen

- Durch Verschmutzung kann der HEPA-Filter verstopfen und die Saugleistung lässt nach. Daher den Filter regelmäßig reinigen.
Spätestens aber,
 - wenn die Saugleistung nachlässt
 - vor längerer Lagerung oder
 - vor einem Versand zum Kundendienst.
- Filter reinigen:
 1. Sicherstellen, dass das Gerät ausgeschaltet ist und das Gerät nicht lädt.
 2. Düse und Saugrohr abziehen.
 3. Die Abdeckung für den HEPA-Filter unterhalb des Griffs gegen den Uhrzeigersinn drehen und abnehmen.
 4. Den Filter herausnehmen.
 5. Den Filter erst ausklopfen. Bei Bedarf mit einer kleinen Bürste ausbürsten und danach gelöste Staubreste erneut ausklopfen.
 6. Den Filter wieder einsetzen.
 7. Die Abdeckung aufsetzen und im Uhrzeigersinn verriegeln.

HEPA-Filter austauschen

Bei einer haushaltsüblichen Verwendung sollte der Filter nach 6 Monaten ausgetauscht werden.

Bürstwalze in Bodendüse und Polsterdüse reinigen

Durch Verschmutzung kann sich die Bürstwalze möglicherweise nicht mehr frei drehen. Die Bürstwalze regelmäßig reinigen.

1. Sicherstellen, dass das Gerät ausgeschaltet ist und das Gerät nicht lädt.
2. Düse vom Saugrohr abziehen.

Bodendüse:

3. Den Knopf an der Seite der Düse () drücken. Die Bürstwalze kann nun seitlich aus dem Gehäuse herausgezogen werden.
4. Bürste von Haaren und Schmutz befreien, ggf. vorsichtig eine Pinzette oder Schere benutzen.
Hinweis! Die Spitze der Schere vorsichtig durch die Nut in der Bürstwalze führen, um umwickelte Haare zu zerschneiden.
5. Bürstwalze wieder in die Düse einsetzen. Hierzu den roten Knopf drücken und die Bürstwalze seitlich einschieben, bis die Bürstwalze arretiert.

Polsterdüse:

3. Die Arretierung an der Seite der Düse gegen den Uhrzeigersinn lösen.
4. Bürstwalze entnehmen.
5. Bürste von Haaren und Schmutz befreien, ggf. vorsichtig eine Pinzette oder Schere benutzen.
6. Bürstwalze wieder in die Düse einsetzen, herunterdrücken und im Uhrzeigersinn verriegeln, bis die Verriegelung über der Erhebung einrastet.



Probleme selbst beheben

Damit möglichst gar keine Probleme auftreten, ist es wichtig, rechtzeitig den Staubbeutel zu wechseln, bzw. den Staubbehälter zu leeren sowie bei dieser Gelegenheit die Filter zu kontrollieren und zu reinigen.

Problem	mögliche Ursache / Lösung
Gerät lässt sich nicht einschalten.	Akku ist völlig leer. Gerät ausschalten und Akku laden, <i>Kapitel „Akku laden“</i> .
Gerät nimmt kaum Schmutz auf.	Staubbeutel/Staubbehälter muss geleert oder Filter und Staubbehälter müssen gereinigt werden, <i>Kapitel „Gerät warten“</i> .
	Die Düse ist verstopft. Überprüfen, ob der Saugkanal in der Düse frei ist.
	Das Saugrohr ist verstopft. Überprüfen, ob das Saugrohr frei ist.
	Der Saugkanal im Gerät ist blockiert. Überprüfen, ob der Saugkanal an der Gerätevorderseite frei ist.
Die Staubkontrollleuchte leuchtet rot.	Staubbeutel/Staubbehälter muss geleert werden. Leuchtet die Leuchte weiterhin rot muss das Gerät zerlegt werden, um eine eventuelle Verstopfung im Saugrohr, in den Filtern etc. zu beseitigen.
Betriebsdauer ver- kürzt sich zuneh- mend.	Bürstwalze ist verschmutzt und muss gereinigt werden, <i>Kapitel „Bürstwalze reinigen“</i> .
Bürstwalze dreht sich langsam oder unregelmäßig.	Bürstwalze ist verschmutzt und muss gereinigt werden, <i>Kapitel „Bürstwalze reinigen“</i> .
Bürstwalze und LEDs schalten sich selbstständig aus.	Es handelt sich hierbei um eine Sicherheitsfunktion, die einen Defekt an der Düse bei verklemmter Bürstwalze verhindert. Entweder ist die Bürstwalze verschmutzt und muss gereinigt werden, <i>Kapitel „Bürstwalze reinigen“</i> oder etwas hat sich in der Bürstwalze verklemmt, z.B. beim Absaugen eines hochflorigen Teppichs. Um die Abschaltung aufzuheben, schalten Sie den Staubsauger aus, nehmen die Düse vom Saugrohr bzw. dem Handstaubsauger ab und entfernen eventuelle Gegenstände, die die Bürstwalze blockieren. Nach erneutem Einschalten funktionieren Bürstwalze und LEDs wieder wie gewohnt.

Servicehotline

Falls Sie das Problem anhand der Tabelle nicht beheben können, rufen Sie für Probleme am Gerät unsere Servicehotline an (siehe Kontaktdaten im Anhang dieser Gebrauchsanleitung).

Bei Problemen mit dem Akku oder dem Ladegerät wenden Sie sich an die  **Einhell**-Servicehotline (siehe separate  **Einhell**-Originalbetriebsanleitung)

Ersatzteile und Zubehör

Ersatzteile oder Zubehör können bequem im Internet auf unserer Homepage www.severin.de unter dem Unterpunkt „Service / Ersatzteile“ bestellt werden.

Für die beutellosen Geräte kann ein Staubbehälter für Staubbeutel nachgerüstet werden und für die Geräte mit Staubbeutel ein beutelloser Staubbehälter.

Artikelnummer	Beschreibung
ZB 7260	Ersatzakku 2.5 Ah
ZB 7261	Ersatzakku 3.0 Ah
ZB 7262	Filterset (Hepa-Filter und Filter Staubbehälter)
ZB 7263	Staubbeutelset (6 Staubbeutel)
ZB 7264	Turbo-Polsterdüse
ZB 7265	Hartbodendüse mit Soft-Bürstwalze
ZB 7266	Variable Möbeldüse
ZB 7267	Staubbehälter beutellos
ZB 7268	Staubbehälter mit Beutel
5729-048	HEPA-Filter, einzeln
5731-048	Bodendüse mit Bürstwalze
5732-048	Bürstwalze für Bodendüse 5731-048
9168-048	Netzteil
5734-048	Soft-Bürstwalze für Hartbodendüse ZB 7265

Entsorgung und Garantie

Gerät und Akku separat entsorgen



Geräte und Akkus, die mit diesem Symbol gekennzeichnet sind, müssen getrennt vom Hausmüll entsorgt werden! Geräte und Akkus enthalten wertvolle Rohstoffe, die wiederverwertet werden können. Eine ordnungsgemäße Entsorgung schützt die Umwelt und die Gesundheit Ihrer Mitmenschen. Gerät und den ausgebauten Akku separat zur Entsorgung an die entsprechenden Sammelstellen geben.

Garantie (Gerät)

Von den nachfolgenden Garantiebedingungen bleiben die gesetzlichen Gewährleistungsrechte gegenüber dem Verkäufer und eventuelle Verkäufelgarantien unberührt. Wenden Sie sich im Garantiefall daher direkt an den Fachhändler. Zusätzlich gewährt SEVERIN eine Herstellergarantie von zwei Jahren ab Kaufdatum. In diesem Zeitraum beseitigen wir kostenlos alle Mängel, die nachweislich auf Material- oder Fertigungsfehlern beruhen und die Funktion wesentlich beeinträchtigen. Weitere Ansprüche sind ausgeschlossen. Von der Garantie ausgenommen sind: Schäden, die auf Nichtbeachtung der Gebrauchsanweisung, unsachgemäße Behandlung oder normalen Verschleiß zurückzuführen sind, ebenso leicht zerbrechliche Teile wie z. B. Glas, Kunststoff oder Glühlampen. Von der Garantie ausgenommen sind außerdem Batterien und Akkus, die infolge normalen Verschleißes oder unsachgemäßer Handhabung defekt geworden sind bzw. deren Laufzeit sich verkürzt hat.

Die Garantie erlischt bei Eingriff nicht von SEVERIN autorisierter Stellen. Sollte eine Reparatur erforderlich werden, setzen Sie sich bitte telefonisch oder per Mail mit unserem Kundendienst in Verbindung. Die Kontaktdaten finden Sie im Anhang der Anleitung.

Garantie (Akku und Ladegerät)

Informationen zur Garantie von Akku und Ladegerät können der separat beiliegenden  **Einhell** -Originalbetriebsanleitung entnommen werden.

Wireless vacuum cleaner with rechargeable battery

Dear Customer,

Before using the appliance, read the following instructions carefully and keep this manual for future reference. The appliance must only be used by those familiar with the instructions below.

Safety information on battery and charger

Read carefully the  **Einhell** -original instructions for use before using the battery and charger.

Safety information on the appliance

Certain groups of persons



- This appliance may only be operated by children over the age of 8 and by persons with reduced physical, sensory or mental capacities or a lack of experience and/or knowledge if they are supervised or have been instructed about the safe use of the appliance and are aware of the dangers associated with its use.
- Children are not allowed to play with the appliance or stand or sit on it.
- Cleaning and user maintenance shall not be carried out by children without supervision.
- Children under 8 years of age must be kept away from the appliance .
- The packaging material must not be used for play purposes. There is a risk of suffocation.

General safety information

The appliance is charged with electrical current. Thus, there is a risk of electric shock.

Therefore:

- Check the appliance for possible damage before use. Never operate a defective appliance
- Never attempt to repair the appliance yourself. To prevent hazards, any repairs to the appliance may only be carried out by our customer service:
 - Arrange repair of a defective appliance with a specialist dealer or contact SEVERIN customer service (see contact information in appendix to this instruction manual or at www.severin.de).

- Arrange repair of a defective battery or charger with our  **Einhell** -customer service (see separate  **Einhell** original instructions for use).
- Never immerse the appliance in water or other liquids and do not treat it with liquids. The appliance must not be exposed to rain and moisture. The appliance must not be operated outdoors or in indoor spaces with high humidity.
- Never handle the appliance with wet hands.
- Before cleaning or maintaining the appliance and before changing accessories, switch off the appliance.

Rotating brush roller

The appliance contains a floor tool and an upholstery tool with a powered brush roller. Therefore, note the following:

- Make sure that the appliance is switched off before cleaning or maintaining the appliance.
- Ensure that parts of your body can never get under the brush roller.
- Do not vacuum near cables, wires and long fringes. On the one hand, there is a danger that the cable's insulation will be damaged. On the other hand, these objects can get caught in the brush roller and thereby damage the appliance.
- Should the brush roller be blocked by any accidentally sucked item, the appliance will switch off automatically for safety reasons.

LED lighting

LEDs are installed in the floor nozzle. These illuminate the work area in front of the floor nozzle.

- Do not look into the LEDs during operation.
- It is not possible to exchange the LEDs.

Intended use

- The appliance must only be used domestically.
- The appliance may only be used for cleaning level, normally-soiled surfaces, low pile carpets, upholstery or other surfaces listed in these instructions for use that can withstand exposure to the rotating brush without sustaining damage.
- Any other use is deemed improper and is forbidden.

In order to prevent injuries, fires and damage, the appliance must not be used to vacuum:

- People, animals or plants. Always keep the device well away from all parts of the body, and from hair and clothing (e.g. shoelaces). Do not use near to your head.
- Glowing, burning or smouldering particles (such as ash, coal, charcoal, cigarettes, matches).
- Explosive or highly flammable substances or toners.
- Water and other liquids, e.g. wet carpet cleaning agents.
- Sharp objects, such as glass splinters, nails or construction waste.
- Fine dust, such as plaster, cement, fine drilling dust, powder

The following is also forbidden:

- Arbitrary alteration or repair of the appliance.
- Inserting objects into the appliance's openings. The specially provided accessories are the exception to this rule.
- Use, storage or charging outdoors.

CE Marking

This device is compliant with the mandatory EU directives for CE marking.

Device parts/Assembly

Assembled appliance

1. inserted battery
2. Main unit
3. Dust container
4. Suction tube
5. Floor tool with brush roller

Fig. I Wall mount:

1. Crevice tool
2. Small furniture tool
3. Upholstery tool
4. Foldable furniture tool (only item no. 7186 & 7187)

Fig. II HEPA filter:

1. HEPA filter
2. Filter cover

Fig. III Dust container without bag (item no. 7184 & 7186):

1. Dust container flap
2. Dust container
3. Dust container filter

Fig. IV Dust container with bag (item no. 7185 & 7187):

1. Dust container
2. Dust container cover
3. Dust bag

Not illustrated:

 **Einhell** Starter kit

Installing the wall mount

1. Hold the wall mount to the wall, aligned in a vertical position.
2. Use a pencil to mark the holes.
3. Drill the holes (approx. 6 mm Ø).
4. Insert the dowels (included) into the holes.
5. Fasten the wall mount using the screws (included) and check that it is secure.
6. Attach the tools to the wall mount as shown in Fig. I (foldable furniture tool with item no. 7186 & 7187 only).

Charge battery

- Information on battery charging can be found in the enclosed  Einhell-original instructions for use.
- Information on ordering spare batteries can be found in the “Spare parts and accessories” section of these instructions for use.

Assembling the appliance

Remove any remaining packaging from the appliance and assemble the component parts:

1. push the dust container into the appliance until you hear it click into place.
2. Push the suction tube onto the appliance.
3. Attach the desired tool to the suction tube (see “Operating the appliance”).

Operating the appliance

Selecting tools

- Select the tools for the surface to be vacuumed:

Floor tool

With rotating brush roller. For vacuuming carpets, low pile carpets without loose threads and hard floors.

Upholstery tool

With rotating brush roller. For vacuuming upholstery, mattresses, car seats.

Small furniture tool

For vacuuming furniture and sensitive or hard-to-reach areas, such as cleaning space between keyboard keys.

Flexible furniture tool





Foldable. For vacuuming high cabinets, door frames and the like.

Crevice tool

For vacuuming spaces in the sofa and other hard-to-reach areas.

- The tools can be used with and without the suction tube.
- Always ensure that the surface to be cleaned can withstand the stress of the floor tool or upholstery tool with a powered brush roller without damage.

Vacuuming

1. Attach the desired tool to the appliance or to the suction tube.
2. Switch on the appliance with the  button. The appliance operates in ECO mode.
3. Each time you press the  button the suction mode is changed as follows: **ECO**→**MIDDLE**→**POWER**→**ECO**. Press and hold down the  button for 3 seconds to set the TURBO mode. The appliance will switch to POWER mode in two minutes.
4. Vacuum the floor.
5. Switch off the appliance with the  button.
6. Empty and clean the dust container (see chapter “Maintaining the appliance”).
7. Place the appliance on the wall mount after use.

Recommended suction mode:

- ECO : for slightly soiled hard floors, curtains, drapes and the like
- MIDDLE : for slightly soiled carpets, heavily soiled hard floors
- POWER : for carpets, rugs, upholstery, mattresses and car seats
- TURBO mode : for heavily soiled floor coverings or upholstery

Approximate running time in power modes

With a fully charged battery, the running time is as follows:

- ECO : approx. 60 minutes
- MIDDLE : approx. 30 minutes
- POWER : approx. 12 minutes
- TURBO mode : the appliance switches to POWER mode in 2 minutes

Maintaining the appliance

Dust level indicator

- The appliance is equipped with a dust level indicator. Make sure you change the dust bag or empty the dust container when the LED above the display  on the handle lights up red.
- The LED flashes when the dust bag needs to be changed promptly or the dust container needs to be emptied promptly.
- When the LED glows red steadily, the appliance is rendered inoperable and requires prompt change of the dust bag or emptying of the dust container.

For appliances without dust bags

Emptying the dust container

- The dust container can only hold a limited quantity of dirt.
- It is therefore highly recommended that you empty the dust container after every cleaning and when the suction power drops noticeably or when the dust level indicator lights up red:
 1. Make sure that the appliance is switched off.
 2. Remove the tool and the suction tube.
 3. Push the locking latch on the bottom of the dust container. Open the flap of the dust container and empty the dust container.
 4. Close the flap of the dust container.

Cleaning the dust container

- You can easily clean the dust container with filter:
 1. Make sure that the appliance is switched off.
 2. Remove the tool and the suction tube.
 3. Press the  button on the top of the appliance and remove the dust container by pulling it downwards.
 4. Push the locking latch on the bottom of the dust container. Open the flap of the dust container and empty the dust container. (see Fig. III)
 5. Fold the handle (semicircle) back on the dust container filter and remove the filter.
 6. Loosen the filter insert with metal sieve by turning it and then remove it.
 7. Pull out the foam filter and brush it off carefully if necessary.
 8. All filter parts should be rinsed with lukewarm water and allowed to dry for 24 hours.
 9. The dust container should be rinsed with lukewarm water and allowed to dry for 24 hours with the lid open.
 10. We recommend that you dry the parts on a radiator. Make sure that the parts are completely dry before reassembling them.
 11. Replace the dry foam filter, attach the filter insert with metal sieve and turn to lock in place.
 12. Slide the filter back into the dust container. The locking tab on the filter must fit into the dust container recess.

For appliances with dust bags

Changing the dust bag

- The dust bag can only hold a limited amount of dirt.
 - Therefore, make sure you change the dust bag if the suction power drops noticeably or the dust level indicator lights up red:
 1. Make sure that the appliance is switched off.
 2. Remove the tool and the suction tube.
 3. Press the  button on the top of the appliance and remove the dust container by pulling it downwards.
 4. Remove the cover from the dust container (see Fig. IV).
 5. Remove the filled dust bag by pulling it upwards and dispose of it properly.
 6. Insert a new dust bag following the direction of the arrow.
 7. Replace the cover on the dust container and push it until you hear it click into place.
- Attention!** The dust container has a safety function that prevents incorrect insertion of the dust bag. If you cannot mount the dust container back on the appliance, check that the dust bag has been inserted correctly.
8. Push the dust container back into the appliance until you hear it click into place.

Cleaning the HEPA filter

- The HEPA filter can get clogged due to soiling, causing the suction power to drop. Make sure you clean the filter on a regular basis.

At the latest

 - if the suction power seems to be reduced
 - before storing the appliance for an extended period
 - before sending the appliance to the service centre.
- Cleaning the filter:
 1. Make sure that the appliance is switched off and is not charging.
 2. Remove the tool and the suction tube.
 3. Remove the HEPA filter cover underneath the handle by turning it counter-clockwise.
 4. Pull out the filter.
 5. Tap the filter out. If necessary, brush off with a small brush and tap out any loose dust.
 6. Slide the filter back in.
 7. Replace the cover and lock in place by turning clockwise.

Changing the HEPA filter

When normally used for household purposes, the filter should be replaced every 6 months.

Cleaning the brush roller in the floor tool and the upholstery tool

Soiling may prevent the brush roller from rotating freely. Clean the brush roller regularly.

1. Make sure that the appliance is switched off and is not on charge.
2. Remove the tool from the suction tube.

Floor tool:

3. Press the button on the side of the tool (). You can pull the brush roller out of the housing from the side.
4. Remove any hair and dirt from the brush, using a pair of tweezers or scissors carefully, if necessary.

Attention! Carefully use scissors within the brush roller groove to cut away any hair or debris wrapped around the brush roller.
5. Slide the brush roller back into the tool. To do this, press the red button and slide the brush roller back in from the side until you hear it click into place.

Upholstery tool:

3. Loosen the locking latch on the side of the tool by turning it counter-clockwise.
4. Remove the brush roller.
5. Remove any hair and dirt from the brush, using a pair of tweezers or scissors carefully, if necessary.
6. Slide the brush roller back into the tool, push it down and lock in place by turning clockwise until the lock engages above the elevation.

Troubleshooting by yourself

Change the dust bag on time and/or empty the dust container regularly and take this opportunity to check and clean the filter.

Problem	Possible cause / solution
Appliance cannot be switched on.	The rechargeable battery is completely discharged. Switch off the appliance and charge the rechargeable battery, <i>chapter "Charging the rechargeable battery"</i> .
The appliance hardly picks up any dust.	The dust bag/dust container needs to be emptied or the filter and the dust container need to be cleaned, as described in section " <i>Maintaining the appliance</i> ".
	The tool is clogged. Check that the suction channel in the tool is free.
	The suction tube is clogged. Check that the suction tube is free.
	The suction channel in the appliance is blocked. Check that the suction channel on the front panel of the appliance is free.
The dust level indicator lights up red.	The dust bag/dust container needs to be emptied. If the LED continues to glow red, the appliance should be dismantled and the suction tube, filters, etc. deblocked.
Operating duration is becoming progressively shorter.	The brush roller is soiled and needs to be cleaned, <i>chapter "Cleaning the brush roller"</i> .
The brush roller rotates slowly or irregularly.	The brush roller is soiled and needs to be cleaned, <i>chapter "Cleaning the brush roller"</i> .
The brush roller and LEDs switch off automatically.	This is a safety function that prevents the nozzle becoming defective if the brush roller gets jammed. The brush roller is either dirty and needs to be cleaned, <i>chapter "Cleaning the brush roller"</i> or something has got jammed in the brush roller, e.g. when vacuuming a high pile carpet. To override the power-off, switch off the vacuum cleaner, take the nozzle off of the suction tube or the hand-held vacuum cleaner and remove any objects that may be blocking the brush roller. The brush roller and LEDs will function again as normal when the vacuum cleaner is next switched on.

Service hotline

If you cannot solve the problem using the table, call our service hotline (see contact information in the appendix to these instructions for use).

If you have any problems with the battery or charger, call our  **Einhell** service hotline (see separate  **Einhell** -original instructions for use).

Item number	Description
ZB 7260	Spare 2.5 Ah battery
ZB 7261	Spare 3.0 Ah battery
ZB 7262	Filter set (HEPA filter and dust container filter)
ZB 7263	Dust bag set (6 dust bags)
ZB 7264	Turbo upholstery tool
ZB 7265	Hard floor tool with soft brush roller
ZB 7266	Variable furniture tool
ZB 7267	Dust container without bag
ZB 7268	Dust container with bag
5729-048	HEPA filter, separate
5731-048	Floor tool with brush roller
5732-048	Brush roller for floor tool 5731-048
9168-048	Power supply
5734-048	Soft brush roller for hard floor tool ZB 7265

Disposal and warranty

Disposing of the appliance and rechargeable battery separately



Devices and batteries marked with this symbol must be disposed of separately from household waste! Devices and batteries contain valuable raw materials that can be recycled. Proper disposal of these items protects the environment and public health. Return the device and the battery separately to the appropriate collection points for disposal.

Guarantee (Appliance)

This product is guaranteed against defects in materials and workmanship for a period of two years from the date of purchase. Under this guarantee the manufacturer undertakes to repair or replace any parts found to be defective, providing the product is returned to one of our authorised service centres. This guarantee is only valid if the appliance has been used in accordance with the instructions, and provided that it has not been modified, repaired or interfered with by any unauthorised person, or damaged through misuse.

This guarantee naturally does not cover wear and tear, nor breakables such as glass and ceramic items, bulbs etc. This guarantee does not affect your statutory rights, nor any legal rights you may have as a consumer under applicable national legislation governing the purchase of goods. If the product fails to operate and needs to be returned, pack it carefully, enclosing your name and address and the reason for return. If within the guarantee period, please also provide the guarantee card and proof of purchase.

The warranty also excludes batteries and accumulators that have become faulty due to normal wear and tear or incorrect handling, or those where the battery life has been reduced.

Warranty (battery and charger)

Information on the battery and charger warranty can be found in the enclosed  **Einhell** -original instructions for use.

Aspirateur à batterie sans fil

Chère cliente, Cher client,

Avant d'utiliser cet appareil, veuillez lire soigneusement les instructions suivantes et conserver ce manuel pour future référence. L'appareil doit être utilisé uniquement par les personnes ayant pris connaissance des conditions d'utilisation ci-dessous.

Consignes de sécurité pour la batterie et le chargeur

Lisez le mode d'emploi original de  **Einhell** avant d'utiliser la batterie et le chargeur.

Consignes de sécurité pour l'appareil

Groupes de personnes cibles



- Les enfants âgés de 8 ans et plus ainsi que les personnes ayant des déficiences physiques, sensorielles ou mentales ou un manque d'expérience ou de connaissances peuvent utiliser ce produit à condition d'être sous surveillance ou d'avoir reçu des instructions concernant l'utilisation de l'appareil en toute sécurité et de comprendre les dangers qui en résultent.
- Il est interdit aux enfants de jouer avec l'appareil, ainsi que de monter ou de s'asseoir dessus.
- Les enfants ne doivent pas être autorisés à nettoyer ou entretenir l'appareil sans être supervisés.
- L'appareil doit être tenu hors de portée des enfants de moins de 8 ans.
- Ne pas jouer avec le matériel d'emballage. Il existe un risque d'asphyxie.

Consignes de sécurité générales

L'appareil est chargé par du courant électrique, il existe donc un risque d'électrocution.

Par conséquent :

- Vérifiez avant usage que l'appareil et le cordon électrique sont exempts de défauts. Ne mettez jamais en marche un appareil défectueux ou dont le bloc d'alimentation est défectueux.
- N'essayez jamais de pratiquer vous-même des réparations sur l'appareil ou sur le bloc d'alimentation. Pour éviter tout risque, les réparations doivent être effectuées exclusivement par notre SAV.

- Amenez l'appareil défectueux dans un magasin spécialisé ou contactez le SAV de SEVERIN (coordonnées dans l'annexe de cette notice ou à l'adresse www.severin.de).
- En cas de batterie ou de chargeur défectueux, contactez le service  Einhell (voir le mode d'emploi  Einhell séparé).
- N'immergez jamais l'appareil dans l'eau ou dans d'autres liquides, et n'effectuez jamais un traitement avec des liquides. Gardez l'appareil à l'abri de la pluie et de l'humidité. N'utilisez pas l'appareil en plein air ni dans des pièces très humides.
- Ne touchez pas l'appareil avec des mains humides.
- Éteignez l'appareil avant le nettoyage ou l'entretien de l'appareil, ainsi qu'avant de remplacer un accessoire.

Brosse cylindrique rotative

L'appareil est équipé d'une brosse cylindrique motorisée dans la brosse combinée et l'embout pour les coussins. Par conséquent, respectez les consignes suivantes :

- Avant le nettoyage ou l'entretien de l'appareil, assurez-vous que l'appareil est éteint.
- Veillez à ce qu'à aucun moment des parties du corps ne puissent passer sous la brosse cylindrique.
- Ne passez pas l'aspirateur à proximité de câbles, de conduites ou de longues franges. D'une part, vous risqueriez d'endommager l'isolation des câbles. D'autre part, ces objets pourraient s'emmêler dans la brosse cylindrique et endommager l'appareil.
- Si vous aspirez par inadvertance un objet qui obstrue la brosse cylindrique, l'appareil s'éteint automatiquement pour des raisons de sécurité.

Éclairage LED

Des LED sont montées sur la brosse combinée pour éclairer la zone de travail devant la brosse combinée.

- Ne regardez pas directement les LED pendant l'utilisation.
- Il n'est pas possible de remplacer les LED.

Utilisation conforme

- L'utilisation de cet appareil n'est autorisée que pour un usage domestique.
- L'appareil ne doit être utilisé que pour le nettoyage de surfaces lisses et normalement sales, de tapis à poils ras, de textiles d'ameublement ou d'autres surfaces mentionnées dans le présent mode d'emploi pouvant supporter sans dommages la contrainte exercée par la brosse rotative.
- Toute autre utilisation est considérée comme non conforme et est interdite.

Pour éviter tout risque de blessure, de feu et de dégâts matériels, l'appareil ne doit pas être utilisé pour nettoyer les éléments suivants :

- Personnes, animaux ou plantes. Tenez en permanence l'appareil éloigné de toute partie du corps, des cheveux et des vêtements (lacets de chaussures par ex.)
N'utilisez pas l'aspirateur à proximité du visage.
- Particules incandescentes, non éteintes (p. ex. : cendres, braises, charbon de bois, cigarettes, allumettes).
- Matières explosives ou facilement inflammables, toner.
- Eau et autres liquides, p. ex. produits de nettoyage humides pour tapis et moquettes.
- Objets pointus tels que du verre cassé, des clous ou des gravats.
- Poussières fines telles que le plâtre, le ciment, la poussière de perçage la plus fine et la poudre.

Sont également interdits :

- Transformation ou réparation de l'appareil par l'utilisateur.
- Introduction d'objets dans les ouvertures de l'appareil. Sauf pour les accessoires prévus à cet effet.
- Utilisation, stockage ou recharge en extérieur.

Marquage CE

L'appareil est conforme aux directives de l'UE obligatoires pour le marquage CE.

Nomenclature et étendue de la livraison

Appareil assemblé

1. Batterie insérée
2. Boîtier
3. Bac à poussière
4. Tube d'aspiration
5. Brosse combinée avec brosse cylindrique

Figure I Fixation murale :

1. Embout long
2. Petit embout pour meubles
3. Embout pour les coussins
4. Embout pour meubles rabattable (uniquement pour les articles n° 7186 & 7187)

Figure II Filtre HEPA :

1. Filtre HEPA
2. Couvercle du filtre

Figure III Bac à poussière sans sac (pour les articles n° 7184 & 7186) :

1. Trappe du bac à poussière
2. Bac à poussière
3. Filtre du bac à poussière

Figure IV Bac à poussière avec sac (pour les articles n° 7185 & 7187) :

1. Bac à poussière
2. Couvercle du bac à poussière
3. Sac à poussière

Non illustré :

 **Einhell** Kit de démarrage

Montage de la fixation murale

1. Maintenez la fixation murale à la verticale sur le mur.
2. Tracez les trous avec un crayon.
3. Percez les trous (env. 6 mm de Ø).
4. Insérez les chevilles fournies dans les trous.
5. Fixez la fixation murale avec les vis fournies et vérifiez qu'elle tient bien en place.
6. Placez les embouts sur la fixation murale tel qu'illustré sur la figure I (embout pour meubles rabattable disponible uniquement sur les articles n° 7186 & 7187).

Chargement de la batterie

- Vous trouverez les informations relatives au chargement de la batterie dans le mode d'emploi original de  **Einhell** fourni.
- Vous trouverez les informations utiles pour vous procurer des batteries séparées dans la section « *Pièces de rechange et accessoires* » du présent mode d'emploi.

Assemblage de l'appareil

Retirez tout matériau d'emballage de l'appareil et montez les pièces :

1. Installez le bac à poussière dans l'appareil jusqu'à ce qu'il produise un bruit en s'enclenchant.
2. Insérez le tube d'aspiration dans l'appareil.
3. Fixez l'embout souhaité (voir la section « *Utiliser l'appareil* ») sur le tube d'aspiration.

Utilisation de l'appareil

Sélectionner les buses

- Sélectionnez les buses suivant la surface qui doit être aspirée :

Suceur pour aspirateur

Avec brosse cylindrique rotative. Pour le nettoyage des moquettes, des tapis à poils ras sans franges et des sols durs.

Embout pour les coussins

Avec brosse cylindrique rotative. Pour le nettoyage des tissus d'ameublement, des matelas et des sièges de voitures.

Petit embout pour meubles

Pour le nettoyage des meubles et des recoins délicats ou difficiles d'accès, tels que les interstices des claviers.

Embout pour meubles flexible



Rabattable. Pour le nettoyage des armoires hautes, des cadres de portes et autres similaires.

Embout long

Pour le nettoyage des fentes de canapés et autres endroits difficiles d'accès.

- Les embouts peuvent être utilisés avec et sans le tube d'aspiration.
- Faites toujours attention à ce que la surface ne soit pas endommagée par la contrainte exercée par la brosse cylindrique de la brosse combinée ou l'embout pour les coussins.

Passer l'aspirateur

1. Fixez l'embout souhaité sur l'appareil ou sur le tube d'aspiration.
2. Allumez l'appareil avec le bouton . L'appareil aspire en mode ECO.
3. À chaque fois que vous appuyez sur le bouton , la puissance d'aspiration change comme suit :

ECO → **MIDDLE** → **POWER** → **ECO**.

Appuyez sur le bouton  pendant 3 secondes pour régler le niveau TURBO. Après deux minutes, l'appareil passe en mode POWER.

4. Passez l'aspirateur sur le sol.
5. Éteignez l'appareil avec le bouton .
6. Videz et nettoyez le bac à poussière (voir chapitre « *Entretien de l'appareil* »).
7. Après utilisation, placez l'appareil sur la fixation murale.

Puissance d'aspiration recommandée :

- ECO : pour les sols durs peu sales, les rideaux, les voilages et autres similaires
 MIDDLE : pour les tapis peu sales et les sols durs très sales
 POWER : pour les moquettes, les tapis, les tissus d'ameublement, les matelas et les sièges de voitures
 Niveau TURBO : Pour les revêtements de sols ou les tissus d'ameublement particulièrement sales

Durée de fonctionnement approximative par mode de puissance

À charge pleine, les durées de fonctionnement sont les suivantes :

- ECO : 60 minutes environ
 MIDDLE : 30 minutes environ
 POWER : 12 minutes environ
 Niveau TURBO : après 2 minutes, l'appareil passe en mode POWER

Entretien de l'appareil

Indicateur de réservoir de poussière plein

- L'appareil est équipé d'un indicateur de réservoir de poussière plein. Il convient de remplacer le sac à poussière ou de vider le bac à poussière au plus tard lorsque le voyant au dessus de l'indicateur  sur la poignée s'allume en rouge.
- Le voyant clignote lorsque le sac à poussière doit prochainement être remplacé ou le bac à poussière vidé.
- Dès que le voyant s'allume en rouge en continu, l'appareil n'aspire plus aucune saleté et il est impératif de changer le sac ou de vider le bac immédiatement.

Appareil sans sac à poussière

Vidage du bac à poussière

- La quantité de poussières que le bac peut collecter est limitée.
- Par conséquent, videz le bac à poussière après chaque utilisation, dès que la puissance d'aspiration diminue sensiblement ou que l'indicateur de réservoir de poussière plein s'allume en rouge :
 1. Assurez-vous que l'appareil est éteint.
 2. Retirez l'embout et le tube d'aspiration.
 3. Appuyez sur le bouton de verrouillage situé sur la partie inférieure du bac à poussière. Ouvrez la trappe du bac à poussière et videz le bac à poussière.
 4. Refermez la trappe du bac à poussière.

Nettoyage du bac à poussière

- Le bac à poussière avec filtre peut facilement être nettoyé :
 1. Assurez-vous que l'appareil est éteint.
 2. Retirez l'embout et le tube d'aspiration.
 3. Appuyez sur le bouton  situé sur la partie supérieure de l'appareil et tirez le bac à poussière vers le bas.
 4. Appuyez sur le bouton de verrouillage situé sur la partie inférieure du bac à poussière. Ouvrez la trappe du bac à poussière et videz le bac à poussière. (voir figure III)
 5. Ouvrez la poignée (demi-cercle) sur le filtre du bac à poussière et retirez le filtre.
 6. Desserrez et retirez l'insert filtre avec son tamis métallique en le tournant.
 7. Retirez le filtre en mousse et brossez-le soigneusement si besoin.
 8. Rincez toutes les pièces du filtre avec de l'eau tiède et laissez-les sécher pendant 24 heures.
 9. Rincez le bac à poussière avec de l'eau tiède et laissez-le sécher pendant 24 heures, avec le couvercle ouvert.
 10. Nous vous recommandons de mettre les pièces à sécher sur un radiateur. Seules les pièces totalement sèches peuvent être remontées sur l'appareil.
 11. Réinstallez le filtre en mousse sec sur le filtre et replacez l'insert filtre et son tamis métallique et bloquez-le en le tournant.
 12. Remettez le filtre dans le bac à poussière. La languette du filtre doit s'emboîter dans l'encoche du bac à poussière.

Appareil avec sac à poussière

Changement du sac à poussière

- La quantité de poussières que le sac peut collecter est limitée.
- Par conséquent, changez le sac dès que la puissance d'aspiration diminue sensiblement ou que l'indicateur de réservoir de poussière plein s'allume en rouge :
 1. Assurez-vous que l'appareil est éteint.
 2. Retirez l'embout et le tube d'aspiration.
 3. Appuyez sur le bouton  situé sur la partie supérieure de l'appareil et tirez le bac à poussière vers le bas.
 4. Retirez le couvercle du bac à poussière (voir figure IV).
 5. Retirez le sac à poussière plein en le tirant vers le haut et jetez-le.
 6. Insérez un sac à poussière neuf dans le sens de la flèche.
 7. Remettez le couvercle du bac à poussière en place et appuyez fermement dessus jusqu'à ce qu'il s'enclenche avec un bruit

Remarque ! Le sac à poussière est doté d'une fonction de protection faite pour éviter toute mauvaise insertion du sac à poussière. Si vous ne parvenez pas à monter le bac à poussière sur l'appareil, vérifiez que le sac à poussière a été installé dans le bon sens.
- 8. Réinstallez le bac à poussière dans l'appareil jusqu'à ce qu'il produise un bruit en s'enclenchant.

Nettoyage du filtre HEPA

- En raison d'un encrassement, le filtre HEPA peut être obstrué et la puissance d'aspiration diminue. Par conséquent, nettoyez régulièrement le filtre.
Mais, au plus tard,
 - lorsque la puissance d'aspiration baisse
 - avant de ranger l'appareil pendant une longue période ou
 - avant l'envoi au service après-vente.
- Nettoyage du filtre :
 1. Assurez-vous que l'appareil est éteint et qu'il n'est pas en charge.
 2. Retirez l'embout et le tube d'aspiration.
 3. Retirez le couvercle du filtre HEPA sous la poignée en le tournant dans le sens inverse des aiguilles d'une montre.
 4. Retirez le filtre.
 5. Tapotez d'abord sur le filtre. Si besoin, époussetez avec une petite brosse puis tapotez à nouveau sur les résidus de poussière délogés.
 6. Remettez le filtre en place.
 7. Remettez le couvercle et verrouillez-le dans le sens des aiguilles d'une montre.

Remplacement du filtre HEPA

Dans le cadre d'une utilisation domestique courante, le filtre doit être remplacé après 6 mois.

Nettoyage de la brosse cylindrique dans la brosse combinée et l'embout pour les coussins

Les saletés peuvent éventuellement empêcher la brosse cylindrique de tourner correctement. Nettoyez régulièrement la brosse cylindrique.

1. Assurez-vous que l'appareil est éteint et qu'il n'est pas en charge.
2. Retirez l'embout du tube d'aspiration.

Suceur pour aspirateur

3. Appuyez sur le bouton situé sur le côté de l'embout . La brosse cylindrique peut désormais être retirée latéralement du boîtier.
4. Enlevez les poils et les saletés de la brosse, utilisez éventuellement, avec précaution, une pince ou des ciseaux.

Remarque ! Introduisez soigneusement les pointes des ciseaux dans la rainure de la brosse cylindrique afin de couper les cheveux emmêlés.
5. Remettez la brosse cylindrique dans l'embout. Pour cela, appuyez sur le bouton rouge et insérez la brosse cylindrique latéralement jusqu'à ce qu'elle soit bien en place.

Embout pour les coussins :

3. Desserrez le système de blocage situé sur le côté de l'embout en le tournant dans le sens inverse des aiguilles d'une montre.
4. Retirez la brosse cylindrique.
5. Enlevez les poils et les saletés de la brosse, utilisez éventuellement, avec précaution, une pince ou des ciseaux.

6. Remplacez la brosse cylindrique dans l'embout, appuyez dessus et verrouillez-la en la tournant dans le sens des aiguilles d'une montre, jusqu'à ce que le verrouillage s'enclenche sur le soulèvement.

Résolution des pannes



Résolution des pannes par l'utilisateur

Afin d'éviter les pannes, videz à temps le bac à poussière, contrôlez et nettoyez à cette occasion le filtre de protection du moteur.

Problème	Cause possible/solution
La mise en marche de l'appareil est impossible.	L'accumulateur est complètement vide. Éteignez l'appareil et rechargez la batterie, <i>chapitre « Chargement de la batterie »</i> .
L'appareil n'aspire presque plus.	Le sac/bac à poussière doit être vidé, ou le filtre et le bac à poussière doivent être nettoyés, <i>chapitre « Entretien de l'appareil »</i> .
	L'embout est obstrué. Vérifiez que le conduit d'aspiration de l'embout n'est pas bouché.
	Le tube d'aspiration est obstrué. Vérifiez que le tube d'aspiration n'est pas bouché.
	Le conduit d'aspiration de l'appareil est obstrué. Vérifiez que le conduit d'aspiration à l'avant de l'appareil n'est pas bouché.
Le voyant de réservoir de poussière plein s'allume en rouge.	Le sac/bac à poussière doit être vidé. Si le voyant est toujours allumé en rouge, il convient de démonter l'appareil afin d'éliminer toute obstruction éventuelle dans le tube d'aspiration, les filtres, etc.
La durée de fonctionnement ne cesse de réduire.	La brosse cylindrique est sale et il faut la nettoyer, <i>chapitre « Nettoyage de la brosse cylindrique »</i> .
La brosse cylindrique tourne lentement ou irrégulièrement.	La brosse cylindrique est sale et il faut la nettoyer, <i>chapitre « Nettoyage de la brosse cylindrique »</i> .
La brosse cylindrique et les LED s'éteignent automatiquement.	Il s'agit d'une fonction de sécurité qui empêche un défaut de la buse lorsque la brosse cylindrique est coincée. Soit la brosse cylindrique est sale et doit être nettoyée, <i>chapitre « Nettoyage de la brosse cylindrique »</i> , soit la brosse cylindrique est coincée, par exemple en cas d'aspiration d'une moquette à poils longs. Pour remédier à l'arrêt, éteignez l'aspirateur, retirez la buse du tuyau d'aspiration ou de l'aspirateur sur batterie et enlevez tout objet bloquant éventuellement la brosse cylindrique. Après la remise en marche, la brosse cylindrique et les LED fonctionnent de nouveau comme d'habitude.

Ligne d'assistance

Si le tableau ne vous permet pas de résoudre le problème, appelez notre ligne d'assistance technique pour les problèmes liés à l'appareil (voir les coordonnées en annexe du présent mode d'emploi).

En cas de problème lié à la batterie ou au chargeur, contactez la ligne d'assistance technique  **Einhell** (voir le mode d'emploi original séparé  **Einhell**).

Numéro de référence	Description
ZB 7260	Batterie de rechange 2,5 Ah
ZB 7261	Batterie de rechange 3,0 Ah
ZB 7262	Kit de filtres (Filtre HEPA et filtre de bac à poussière)
ZB 7263	Kit de sacs à poussière (6 sacs à poussière)
ZB 7264	Embout turbo pour les coussins
ZB 7265	Brosse pour sols durs avec brosse cylindrique douce
ZB 7266	Embout pour meubles variable
ZB 7267	Bac à poussière sans sac
ZB 7268	Bac à poussière avec sac
5729-048	Filtre HEPA, un seul
5731-048	Brosse combinée avec brosse cylindrique
5732-048	Brosse cylindrique pour brosse combinée 5731-048
9168-048	Bloc d'alimentation
5734-048	Brosse cylindrique douce pour brosse pour sols durs ZB 7265

Recyclage et garantie

Mise au rebut séparée de l'appareil et de la batterie



Les appareils et batteries sur lesquels figurent ce symbole ne doivent pas être jetés avec les ordures ménagères ! Ces appareils et batteries contiennent des matières premières précieuses, susceptibles d'être recyclées. Une mise au rebut conforme permet de contribuer à la protection de l'environnement et de la santé d'autrui. Jetez l'appareil et la batterie démontée séparément dans les points de collecte adéquats.

Garantie (appareil)

Cet appareil est garanti par le fabricant pendant une durée de deux ans à partir de la date d'achat, contre tous défauts de matière et vices de fabrication. Au cours de cette période, toute pièce défectueuse sera remplacée gratuitement. Cette garantie ne couvre pas l'usure normale de l'appareil, les pièces cassables telles que du verre, des ampoules, etc., ni les détériorations provoquées par une mauvaise utilisation et le non-respect du mode d'emploi. Aucune garantie ne sera due si l'appareil a fait l'objet d'une intervention à titre de réparation ou d'entretien par des personnes non-agrées par nous-mêmes. Cette garantie n'affecte pas les droits légaux des consommateurs sous les lois nationales applicables en vigueur, ni les droits du consommateur face au revendeur résultant du contrat de vente/d'achat. Si votre appareil ne fonctionne plus normalement, veuillez l'adresser, sous emballage solide, à une de nos stations de service après-vente agréées, muni de votre nom et adresse. Si vous retournez votre appareil pendant la période de garantie, n'oubliez pas de joindre à votre envoi la preuve de garantie (ticket de caisse, facture etc.) certifiée par le vendeur.

Sont également exclues de la garantie les piles et les batteries devenues défectueuses ou dont la durée de vie a été réduite en raison d'une usure normale ou d'une manipulation incorrecte.

Garantie (batterie et chargeur)

Vous trouverez les informations relatives à la garantie de la batterie et du chargeur dans le mode d'emploi original

 joint séparément.

Snoerloze accustofzuiger

Geachte klant,

Voordat het apparaat gebruikt wordt, de volgende instructies goed doorlezen en deze handleiding bewaren voor toekomstige raadpleging. Het apparaat mag alleen gebruikt worden door personen die bekend zijn met de onderstaande instructies.

Veiligheidsinstructies accu en oplader

Lees de originele  Einhell-gebruiksaanwijzing voordat u de accu en de oplader gebruikt.

Veiligheidsinstructies apparaat

Bepaalde groepen personen

- Het apparaat kan door kinderen vanaf 8 jaar en door personen met verminderde fysieke, sensorische of mentale vaardigheden of gebrek aan ervaring en/ of kennis bediend worden, als er toezicht op hen gehouden wordt of als zij in het veilige gebruik van het apparaat geïnstrueerd zijn en de daarmee verbonden gevaren kennen.
- Kinderen mogen niet met het apparaat spelen of op het apparaat gaan zitten of staan.
- Reiniging en onderhoud door gebruiker mogen niet zonder toezicht door kinderen worden uitgevoerd.
- Kinderen jonger dan 8 jaar moeten uit de buurt van het apparaat worden gehouden.
- Verpakkingsmateriaal mag niet gebruikt worden om mee te spelen. Er bestaat verstikkingsgevaar.

Algemene veiligheidsinstructies

Het apparaat wordt opgeladen met elektrische stroom, waarbij er in principe gevaar voor elektrische schokken bestaat.

Volg daarom de volgende aanwijzingen:

- Controleer het apparaat vóór het gebruik op eventuele beschadigingen. Gebruik nooit een defect apparaat.
- Niemals versuchen, Repareer het apparaat niet zelf. Om gevaar te vermijden mogen reparaties aan het apparaat uitsluitend worden uitgevoerd door onze klantenservice:

- Een defect apparaat voor reparatie aan een dealer overhandigen of contact opnemen met de SEVERIN-klantenservice (contactgegevens in de bijlage van deze handleiding of op www.severin.com).
- Neem bij een defect aan de accu of de oplader contact op met de  Einhell-service (zie afzonderlijke originele  Einhell-gebruiksaanwijzing).
- Dompel het apparaat niet onder in water of andere vloeistoffen en behandel het niet met vloeistoffen. Houd het apparaat uit de buurt van regen en vocht. Gebruikt het apparaat niet buitenshuis of in ruimtes met hoge luchtvochtigheid.
- Pak het apparaat niet met natte handen vast.
- Schakel het apparaat uit voordat u het reinigt of er onderhoud aan pleegt en ook voordat u hulpstukken verwisselt.

Roterende borstelwals

Het apparaat heeft een aangedreven borstelrol onderin en beschikt over een bekledingsmondstuk. Deze kan letsel veroorzaken. Let daarom op het volgende:

- Controleer eerst of het apparaat is uitgeschakeld voordat u het reinigt of onderhoudt.
- Let erop dat er nooit lichaamsdelen onder de borstelwals terecht kunnen komen.
- Niet in de buurt van kabels, leidingen en lange franjes zuigen. Enerzijds bestaat het gevaar dat de kabelisolatie beschadigd raakt. Anderzijds kunnen deze voorwerpen in de borstelwals verstrikt raken en het apparaat zo beschadigen.
- Als er onvoorzien iets wordt opgezogen dat de borstelrol blokkeert, dan wordt het apparaat om veiligheidsredenen automatisch uitgeschakeld.

Led-verlichting

Op het vloermondstuk zijn leds ingebouwd, die de werkzone voor het vloermondstuk verlichten.

- Tijdens het bedrijf niet in de leds kijken.
- De leds kunnen niet worden vervangen.

Gebruik volgens de voorschriften

- Het apparaat mag alleen voor huishoudelijke toepassingen worden gebruikt.
- Het apparaat mag uitsluitend worden gebruikt voor het reinigen van vlakke, normaal verontreinigde oppervlakken, laagpolige tapijten, bekleding of andere in deze gebruiksaanwijzing vermelde oppervlakken, die de belastingen van de roterende borstel onbeschadigd kunnen weerstaan.
- Elk ander gebruik geldt als verkeerd gebruik en is verboden.

Om letsel, brand en schade te voorkomen, mag het apparaat niet worden gebruikt voor het zuigen van:

- Mensen, dieren of platen. Het apparaat steeds verwijderd houden van alle lichaamsdelen, de haren en van kledingstukken (bijv. veters). Niet zuigen in de buurt van het hoofd.
- Gloeiende, brandende of smeulende deeltjes (zoals as, kolen, houtskool, sigaretten, lucifers).
- Explosieve of licht ontvlambare stoffen of toner.
- Water en andere vloeistoffen, bijv. vochtige tapijtreinigers.
- Puntige voorwerpen zoals glassplinters, spijkers of puin.
- Fijnstof zoals gips, cement, fijn boorstof, poeder

Verboden is bovendien:

- Zelfstandig ombouwen of repareren van het apparaat.
- Insteken van voorwerpen in openingen van het apparaat. Hiervan uitgezonderd zijn de daarvoor bedoelde accessoires.
- Gebruik, opslag of opladen in de buitenlucht.

CE-markering

Het apparaat voldoet aan de EU-richtlijnen die bindend zijn voor CE-markering.

Opbouw apparaat en leveromvang

Apparaat gemonteerd

1. geplaatste accu
2. Basisapparaat
3. Stofreservoir
4. Zuigbuis
5. Vloerzuigmond met borstelrol

Afb. I wandhouder:

1. Voegenzuigmond
2. Kleine meubelzuigmond
3. Bekledingzuigmond
4. Inklapbare meubelzuigmond (alleen art.nr. 7186 en 7187)

Afb. II Hepa-filter:

1. Hepa-filter
2. Filterdeksel

Afb. III stofreservoir zonder zak (art.nr. 7184 en 7186):

1. Klep stofreservoir
2. Stofreservoir
3. Stofreservoir-filter

Afb. IV stofreservoir met zak (art.nr. 7185 en 7187):

1. Stofreservoir
2. Afdekking stofreservoir
3. Stofzak

Niet afgebeeld:

 **Einhell** Startpakket

De wandhouder monteren

1. De wandhouder verticaal uitgelijnd tegen de muur houden.
2. De gaten met potlood aftekenen.
3. Boor de gaten (ongeveer 6 mm Ø).
4. De meegeleverde deuvels in de gaten steken.
5. Bevestig de wandhouder met de meegeleverde schroeven en controleer of deze goed vastzitten.
6. Steek de zuigmonden volgens afbeelding I op de wandhouder (opklapbare meubelzuigmond alleen bij art.nr. 7186 en 7187).

Accu laden

- Informatie voor het opladen van de accu kan worden gevonden in de meegeleverde originele  Einhell-gebruiksaanwijzing.
- Informatie over het verkrijgen van extra accu's kan worden gevonden in paragraaf "Reserveonderdelen en accessoires" van deze gebruiksaanwijzing.

Apparaat monteren

Verwijder alle verpakking van het apparaat en monteer de afzonderlijke onderdelen:

1. Plaats het stofreservoir in het apparaat totdat het hoorbaar vastklikt.
2. Steek de zuigbuis op het apparaat.
3. Steek de gewenste zuigmond (zie "Apparaat bedienen") op de zuigbuis.

Het apparaat bedienen

Zuigmond kiezen

- De zuigmond moet afhankelijk van de te zuigen ondergrond worden gekozen:

Vloermondstuk

Met roterende borstelrol. Voor het zuigen van vaste vloerbedekking, laagpolige lopers zonder franjes en harde vloeren.

Bekledingzuigmond

Met roterende borstelrol. Voor het zuigen van beklede meubelen, matrassen, autostoelen.

Kleine meubelzuigmond

Voor het zuigen van meubels en kwetsbare of moeilijk toegankelijke hoeken, zoals b.v. tussen de toetsen van toetsenborden.

Flexibele meubelzuigmond





Opklapbaar. Voor het zuigen van hoge kasten, deurkozijnen en dergelijke.

Voegenzuigmond

Voor het zuigen van spleten in banken en andere moeilijk toegankelijke plaatsen

- De zuigmonden kunnen met en zonder zuigbuis worden gebruikt.
- Let er altijd op dat het oppervlak niet wordt beschadigd door de borstelrol in de vloerzuigmond of in de bekledingzuigmond.

Zuigen

1. Plaats de gewenste zuigmond op het apparaat of op de zuigbuis.
2. Schakel het apparaat in met de toets . Het apparaat zuigt in de ECO-modus.
3. Elke druk op de toets  verandert de zuigkracht als volgt: **ECO**→**MIDDLE**→**POWER**→**ECO**.
Houd de toets  gedurende 3 seconden ingedrukt om de TURBO-modus in te stellen. Het apparaat wisselt na twee minuten naar de POWER-modus.
4. De ondergrond stofzuigen.
5. Schakel het apparaat uit met de toets .
6. Stofreservoir ledigen en reinigen (zie hoofdstuk "Onderhoud van het apparaat").
7. Plaats het apparaat na het gebruik in de wandhouder.

Aanbevolen zuigkracht:

- ECO : voor licht verontreinigde harde vloeren, vitrages, gordijnen en dergelijke
- MIDDLE : voor licht verontreinigde tapijten, sterk verontreinigde harde vloeren
- POWER : voor tapijten, lopers, beklede meubelen, matrassen, autostoelen
- TURBO-modus : voor buitengewoon verontreinigde vloerbedekking of bekleding

Gebruiksduur bij benadering in de verschillende vermogensstanden

Een volledig opgeladen accu biedt de volgende gebruiksduur:

- ECO : ong. 60 minuten
- MIDDLE : ong. 30 minuten
- POWER : ong. 12 minuten
- TURBO-modus : het apparaat schakelt na 2 minuten om naar de POWER-modus

Onderhoud van het apparaat

Aanduiding stofniveau

- Het apparaat is voorzien van een aanduiding voor het stofniveau. De stofzak moet uiterlijk worden gewisseld of het stofreservoir moet uiterlijk worden geleegd, als de led  in de handgreep boven de aanduiding rood oplicht.
- De led knippert als de stofzak bijna moet worden gewisseld of het stofreservoir bijna moet worden vervangen.
- Het apparaat neemt geen vuil meer op, zodra de led constant rood brandt en dan moet het wisselen of legen onmiddellijk worden uitgevoerd.

Apparaten zonder stofzak

Stofreservoir ledigen

- Het stofreservoir kan slechts een beperkte hoeveelheid vuil opnemen.
- Het is daarom het beste om het stofreservoir na elk gebruik te legen, of als de zuigkracht merkbaar afneemt of als de aanduiding voor het stofniveau rood oplicht:
 1. Controleer eerst of het apparaat is uitgeschakeld.
 2. Trek de zuigmond en zuigbuis eraf.
 3. Druk op de vergrendelknop aan de onderkant van het stofreservoir. Open de klep van het stofreservoir en leeg het stofreservoir.
 4. Sluit de klep van het stofreservoir.

Het stofreservoir reinigen

- Het stofreservoir met filter kan eenvoudig worden gereinigd:
 1. Controleer eerst of het apparaat is uitgeschakeld.
 2. Trek de zuigmond en zuigbuis eraf.
 3. Druk op de knop  aan de bovenkant van het apparaat en neem het stofreservoir naar beneden af.
 4. Druk op de vergrendelknop aan de onderkant van het stofreservoir. Open de klep van het stofreservoir en leeg het stofreservoir. (zie Afb. III)
 5. Klap de handgreep (halve boog) aan het filter van het stofreservoir omhoog en trek het filter eruit.
 6. Maak het filterelement met de metalen zeef los door het te draaien en verwijder het.
 7. Verwijder het schuimfilter en borstel het eventueel voorzichtig af.
 8. Spoel alle filteronderdelen af met lauw water en laat ze 24 uur drogen.
 9. Spoel het stofreservoir af met lauw water en laat het 24 uur drogen met geopend deksel.
 10. We raden aan om de onderdelen op een radiator te leggen om te drogen. Alleen volledig droge onderdelen mogen weer worden gemonteerd.
 11. Plaats het droge schuimfilter weer op het filter en plaats het filterelement met metalen zeef weer terug en vergrendel dit door te draaien.
 12. Plaats het filter weer in het stofreservoir. De lipje aan het filter moet in de uitsparing in het stofreservoir grijpen.

Apparaten met stofzak

Stofzak wisselen

- De stofzak kan slechts beperkte hoeveelheden vuil bevatten.
- Wissel daarom de stofzak zodra de zuigkracht merkbaar afneemt of de aanduiding voor het stofniveau rood brandt:
 1. Controleer eerst of het apparaat is uitgeschakeld.
 2. Trek de zuigmond en zuigbuis eraf.
 3. Druk op de knop  aan de bovenkant van het apparaat en neem het stofreservoir naar beneden af.
 4. Verwijder het deksel van het stofreservoir af (zie afbeelding IV).
 5. Trek de volle stofzak er naar boven toe uit en voer deze af.
 6. Plaats een nieuwe stofzak in de richting van de pijl.
 7. Plaats het deksel van het stofreservoir terug en druk dit vast, totdat deze hoorbaar vastklikt.
Opmerking! Het stofreservoir is voorzien van een beveiligingsfunctie om verkeerd plaatsen van de stofzak te voorkomen. Als het stofreservoir niet op het apparaat kan worden gemonteerd, dan moet er worden gecontroleerd of de stofzak er op de juiste manier in zit.
 8. Plaats het stofreservoir weer terug in het apparaat totdat het hoorbaar vastklikt.

HEPA-filter reinigen

- Het HEPA-filter kan verstopt raken door verontreiniging en de zuigkracht neemt dan af. Reinig het filter daarom regelmatig.
Maar uiterlijk:
 - Wanneer de zuigkracht afneemt.
 - Voor langdurige opslag.
 - Voordat u het terugstuurt naar de klantenservice.
- Filter reinigen
 1. Zorg ervoor dat het apparaat is uitgeschakeld en dat het apparaat niet wordt opgeladen.
 2. Trek de zuigmond en zuigbuis eraf.
 3. Draai het HEPA-filterdeksel onder de handgreep tegen de klok in en verwijder het.
 4. Neem het filter uit.
 5. Klop het filter eerst uit. Borstel het indien nodig uit met een kleine borstel en klop daarna losse stofresten er opnieuw uit.
 6. Plaats het filter weer terug.
 7. Plaats het deksel en vergrendel dit met de klok mee.

HEPA-filter vervangen

Het filter moet bij huishoudelijk gebruik na 6 maanden worden vervangen.

Reinigen van de borstelrol in het vloermondstuk en kussenmondstuk

Door vervuiling kan de borstelrol mogelijk niet meer vrij draaien. De borstelrol regelmatig reinigen.

1. Zorg ervoor dat het apparaat is uitgeschakeld en dat het apparaat niet wordt opgeladen.
 2. Trek het mondstuk van de zuigbuis.
- #### Vloermondstuk
3. Druk op de knop aan de zijkant van de zuigmond . De borstelrol kan nu zijwaarts uit de behuizing worden getrokken.
 4. Schuif de borstelrol er voorzichtig uit.
Opmerking! Voer de punt van de schaar voorzichtig door de groef in de borstelrol, om erom gewikkelde haren door te knippen.
 5. Plaats de borstelrol weer in de zuigmond. Druk hiervoor de rode knop in en druk de borstelrol er zijwaarts in, totdat de borstelrol vastklikt.

Bekledingzuigmond:

3. Draai de vergrendeling aan de zijkant van de zuigmond tegen de klok in los.
4. Borstelrol uitnemen
5. Verwijder haren en vuil van de borstel, gebruik indien nodig voorzichtig een pincet of een schaar.
6. Plaats de borstelrol weer in de zuigmond, druk deze naar beneden en vergrendel deze met de klok mee, totdat de vergrendeling over de verhoging vastklikt.



Problemen zelf oplossen

Om problemen zoveel mogelijk te voorkomen, vervang de stofzak tijdig of leeg het stofreservoir en maak van deze gelegenheid gebruik om het filter te controleren en te reinigen.

Probleem	Mogelijke oorzaak / Oplossing
Het apparaat kan niet ingeschakeld worden.	De accu is volledig leeg. Apparaat uitschakelen en de accu laden, <i>hoofdstuk "Accu laden"</i> .
Het apparaat neemt nauwelijks vuil op.	Stofzak/stofreservoir moet worden geleegd of filter en stofreservoir moeten worden gereinigd, <i>Hoofdstuk "Apparaat onderhouden"</i> .
	De zuigmond is verstopt. Controleer of het zuigkanaal in de zuigmond vrij is.
	De zuigbuis is verstopt. Controleer of de zuigbuis vrij is.
	Het zuigkanaal in het apparaat is geblokkeerd. Controleer of het zuigkanaal aan de voorkant van het apparaat vrij is.
Het stofcontrolelampje brandt rood.	Stofzak/stofreservoir moet worden geleegd. Als het lampje bovendien rood brandt, dan moet het apparaat worden gedemonteerd om eventuele verstoppingen in de zuigbuis, het filter enzovoort, te verhelpen.
De gebruiksduur wordt toenemend korter.	De borstelrol is vuil en moet gereinigd worden, <i>hoofdstuk "Borstelrol reinigen"</i> .
De borstelrol draait traag of onregelmatig.	De borstelrol is vuil en moet gereinigd worden, <i>hoofdstuk "Borstelrol reinigen"</i> .
De borstelrol en de LED's schakelen zich zelfstandig uit.	Dit is een veiligheidsfunctie die een defect aan de zuigmond voorkomt als de borstelrol vastloopt. Ofwel is de borstelrol is vuil en moet ze gereinigd worden, <i>Hoofdstuk "Borstelrol reinigen"</i> ofwel zit er iets klem in de borstelrol, bijv. bij het stofzuigen van een hoogpolig tapijt. Om het afschakeling te annuleren schakelt u de stofzuiger uit, verwijdert u de zuigmond van de zuigbuis of de handstofzuiger, en verwijdert u de eventuele voorwerpen die de borstelrol blokkeren. Na opnieuw inschakelen werken de borstelrol en LED's weer zoals gewoonlijk.

Service-hotline

Als u het probleem niet kunt verhelpen aan de hand van de tabel, bel dan voor problemen met het apparaat onze Servicehotline (zie contactinformatie in de bijlage bij deze gebruiksaanwijzing).

Neem contact op met de  **Einhell** -Servicehotline (zie afzonderlijke originele  **Einhell** -gebruiksaanwijzing), bij problemen met de accu of de oplader.

Artikelnummer	Beschrijving
ZB 7260	Vervangende accu 2,5 Ah
ZB 7261	Vervangende accu 3,0 Ah
ZB 7262	Filterset (Hepa-filter en filter stofreservoir)
ZB 7263	Stofzakkenset (6 stofzakken)
ZB 7264	Turbo-bekledingzuigmond
ZB 7265	Zuigmond voor harde vloeren met zachte borstelrol
ZB 7266	Variabele meubelzuigmond
ZB 7267	Stofreservoir zonder zak
ZB 7268	Stofreservoir met zak
5729-048	HEPA-filter, afzonderlijk
5731-048	Vloerzuigmond met borstelrol
5732-048	Borstelrol voor vloerzuigmond 5731-048
9168-048	Netvoeding
5734-048	Zachte borstelrol voor zuigmond voor harde vloeren ZB 7265

Verwijdering en garantie

Het apparaat en de accu apart verwijderen



Apparaten en accu's, die met dit symbool zijn gemarkeerd, moeten gescheiden van het huisvuil worden verwijderd! De apparaten en de accu's bevatten waardevolle grondstoffen die gerecycleerd kunnen worden. Een correcte verwijdering beschermt het milieu en de gezondheid van de mensen om u heen. Breng het apparaat en de uitgebouwde accu afzonderlijk naar de betreffende inzamelpunten.

Garantieverklaring (apparaat)

Voor dit apparaat geldt een garantie van twee jaar na de aankoopdatum voor materiaal- en fabrieksfouten. Uitgesloten van garantie is schade die ontstaan is door het niet in acht nemen van de gebruiksaanwijzing, normale slijtage en zeer breekbare onderdelen zoals glazen kannen etc. Deze garantieverklaring heeft geen invloed op uw wettelijke rechten, en ook niet op uw legale rechten welke men heeft als een consument onder de toepasselijke nationale wetgeving welke de aankoop van goederen beheerst. De garantie vervalt bij reparatie door niet door ons bevoegde instellingen.

De garantie sluit bovendien ook batterijen en accu's uit, die defect zijn geraakt als gevolg van normale slijtage of onoordeelkundig gebruik of waarvan de levensduur is verkort.

Garantie (accu en oplader)

Informatie over de garantie op de accu en oplader kan worden gevonden in de afzonderlijk bijgevoegde originele

 Einhell-gebruiksaanwijzing.

Aspirador inalámbrico

Estimado Cliente,

Antes de utilizar el aparato, lea atentamente estas instrucciones y conserve este manual para cualquier consulta posterior. El aparato solo debe ser utilizado por quienes se hayan familiarizado con estas instrucciones.

Advertencias de seguridad de la batería y del cargador

Antes de usar la batería y el cargador tenga en cuenta el manual de instrucciones original de  Einhell.

Advertencias de seguridad del aparato

Grupos de personas específicos



- Este aparato puede ser manejado por niños mayores de 8 años, así como por personas con capacidades físicas, sensoriales o mentales reducidas o con falta de experiencia o conocimientos bajo supervisión o si han sido debidamente instruidos sobre el uso seguro del aparato y los riesgos derivados del mismo.
- Los niños no deben jugar con el aparato ni colocarse o sentarse encima.
- La limpieza y el mantenimiento no deben ser realizados por niños sin supervisión.
- Los niños menores de 8 años deben mantenerse alejados del aparato.
- El material de embalaje no puede ser usado como un juguete. Existe riesgo de asfixia.

Advertencias de seguridad generales

El aparato se carga mediante corriente eléctrica, por lo que existe el riesgo de descarga.

Por ello:

- Antes de usar el aparato compruebe si existen daños. No utilice nunca un aparato defectuoso.
- No intente reparar el aparato usted mismo. Para evitar riesgos, las reparaciones del aparato solo se pueden realizar a través de nuestro servicio de atención al cliente:
 - Si el aparato está defectuoso, llévelo a reparar a un comercio especializado o contacte con el servicio de atención al cliente de SEVERIN (encontrará los datos de contacto en el anexo de este manual de instrucciones o en www.severin.de).

- Si la batería o el cargador están defectuosos  **Einhell** -contacte con el servicio de atención al cliente (véase el manual de instrucciones original de  **Einhell**).
- No sumerja el aparato en líquidos ni lo trate con ellos. Mantenga el aparato alejado de la lluvia y de la humedad. No utilice el aparato al aire libre o en espacios con una elevada humedad ambiental.
- No toque el aparato con las manos mojadas.
- El aparato debe apagarse antes de limpiarlo o realizar el mantenimiento, así como antes de cambiar los accesorios.

Cepillo cilíndrico giratorio

El aparato está equipado por un cepillo cilíndrico accionado en una boquilla para suelo y para tapicería. Este puede provocar lesiones, por tanto tenga presente lo siguiente:

- Antes de la limpieza o el mantenimiento del aparato debe asegurarse de que está apagado.
- Asegúrese de que ninguna parte del cuerpo pueda quedar en ningún momento debajo del cepillo cilíndrico.
- No aspire cerca de cables, conductos ni flecos largos. Por una parte existe el peligro de que el aislamiento del cable resulte dañado. Por otra parte, esos objetos pueden quedar atrapados en el cepillo cilíndrico y dañar el aparato.
- Si se aspira algo accidentalmente que bloquee el cepillo cilíndrico, el aparato se apagará automáticamente como medida de seguridad.

Iluminación LED

La boquilla del suelo lleva instalados unos LED que iluminan el área de trabajo delante de la boquilla de suelo.

- No mire los LED durante el funcionamiento.
- Los LED no se pueden sustituir.

Uso previsto

- El aparato debe utilizarse únicamente en el ámbito doméstico.
- El aparato debe utilizarse exclusivamente para la limpieza sobre superficies planas con suciedad normal, alfombras de pelo corto, tapicería u otro tipo de superficies que se especifican en este manual de instrucciones, que resistan el impacto del cepillo giratorio sin sufrir daños.
- Cualquier otro uso se considera no adecuado y está prohibido.

Para prevenir lesiones, quemaduras o daños, el aparato no debe utilizarse para aspirar:

- Personas, animales o plantas. Mantenga siempre el aparato alejado de todas las partes del cuerpo, el pelo y la ropa (por ejemplo, los cordones de los zapatos). No aspire cerca de la cabeza.
- Partículas al rojo vivo, incandescentes o ardiendo (como por ejemplo, cenizas, carbón, brasas, cigarrillos o cerillas).
- Materiales explosivos o fácilmente inflamables o tóner.
- Agua y otros líquidos, por ejemplo productos para la limpieza de moquetas en húmedo.
- Objetos afilados como esquirlas de vidrio, clavos o escombros.
- Polvo fino como yeso, cemento, polvo de taladro muy fino, polvo

También está prohibido:

- Modificar o reparar el aparato por sí mismo.
- Introducir objetos en las aberturas del aparato, exceptuando los accesorios previstos para ello.
- El uso, la conservación o la carga al aire libre.

Marca CE

El dispositivo cumple con las directivas de la UE que son vinculantes a la marca CE.

Configuración del aparato y material incluido

Montaje del aparato

1. Batería incorporada
2. Base de la unidad
3. Depósito de polvo
4. Tubo de aspiración
5. Tobera con cepillo cilíndrico

Fig. I Soporte de pared:

1. Boquilla para juntas
2. Boquilla pequeña para muebles
3. Boquilla para tapicería
4. Boquilla para muebles plegable (solo en los artículos n.º 7186 y 7187)

Fig. II Filtro Hepa:

1. Filtro Hepa
2. Cubierta del filtro

Fig. III depósito de polvo sin bolsa (Art.N.º 7184 y 7186):

1. Tapa del depósito de polvo
2. Depósito de polvo
3. Filtro del depósito de polvo

Fig. IV Depósito de polvo con bolsa (Art.N.º 7185 y 7187):

1. Depósito de polvo
2. Cubierta del depósito de polvo
3. Bolsa para polvo

Sin ilustración:

 **Einhell** Kit básico

Montaje del soporte de pared

1. Coloque el soporte de pared en sentido vertical en la pared.
2. Marque los orificios con un lápiz.
3. Perfore los orificios (aprox. 6 mm Ø).
4. Introduzca los tacos que vienen incluidos.
5. Fije el soporte de pared con los tornillos que vienen incluidos y compruebe que estén bien apretados.
6. Coloque el soporte según se indica en la figura I (la boquilla plegable para muebles solo se incluye en los Art.N. ° 7186 y 7187).

Carga de la batería

- Puede encontrar información acerca de la carga de la batería en el manual de instrucciones de  **Einhell** incluido.
- Puede obtener información acerca de cómo adquirir baterías por separado en el apartado de «Piezas de recambio y accesorios» de este manual de instrucciones.

Montaje del aparato

Retire todos los restos de embalaje del aparato y monte cada una de las piezas:

1. Coloque el depósito en el aparato, hasta que note que queda encajado.
2. Coloque el tubo de aspiración en el aparato.
3. Coloque la boquilla deseada (véase «Funcionamiento del aparato») en el tubo de aspiración.

Uso del aparato

Selección de boquillas

- Seleccione las boquillas en función de la superficie que se aspire:

Boquilla para suelo

Con cepillo cilíndrico giratorio. Para aspirar moquetas, alfombras de pelo corto sin flecos y superficies duras.

Boquilla para tapicería

Con cepillo cilíndrico giratorio. Para aspirar tapicerías, colchones o asientos de coche.

Boquilla pequeña para muebles

Para aspirar muebles y zonas delicadas o esquinas de difícil acceso, como por ejemplo, espacios entre el teclado.

Boquilla para muebles flexible





Plegable. Para aspirar las partes altas de los armarios, marcos de las puertas y espacios similares.

Boquilla para juntas

Para aspirar los rincones del sofá y otros espacios de difícil acceso.

- Las boquillas se pueden usar con o sin tubo de aspiración.
- Preste siempre atención a que la superficie resista la acción del cepillo cilíndrico de la boquilla para suelos o para tapicería sin sufrir daños.

Aspiración

1. Coloque la boquilla deseada en el aparato o en el tubo de aspiración.
2. Ponga el aparato en marcha en el botón . El aparato aspira en modo ECO
3. Cada vez que pulse el botón  la potencia de aspiración cambia como se indica a continuación:
ECO→MIDDLE→POWER→ECO.
Para seleccionar el nivel TURBO, presione el botón  durante 3 segundos. Pasados dos minutos el aparato cambia al modo POWER.
4. Aspire la superficie.
5. Ponga el aparato en marcha con el botón .

6. Vacíe el depósito de polvo y límpielo (vea el Capítulo «*Mantenimiento del aparato*»).
7. Después de usar el aparato colóquelo en el soporte de pared.

Potencia de aspiración recomendada:

- ECO : para suelos duros poco sucios, visillos, cortinas y similares
MIDDLE : para alfombras ligeramente sucias, suelos duros muy sucios
POWER : para alfombras, flecos, tapicerías, colchones y asientos de coches
Nivel TURBO : para superficies excepcionalmente sucias o tapicería

Duración de funcionamiento aproximado según la potencia seleccionada

Con el acumulador completamente cargado el tiempo de funcionamiento es el siguiente:

- ECO : aprox. 60 Minutos
MIDDLE : aprox. 30 Minutos
POWER : ca. 12 Minuten
Nivel TURBO : el aparato cambia al modo POWER pasados 2 minutos

Mantenimiento del aparato

Indicador de bolsa llena

- El aparato está equipado con un indicador de bolsa llena. Cuando el indicador LED , que se encuentra sobre el mango, se ilumine en rojo, debe cambiarse la bolsa o se vaciarse el depósito de polvo.
- La luz LED parpadeará cuando la bolsa se tenga que cambiar o el depósito se tenga que vaciar inmediatamente.
- Cuando la luz LED esté iluminada fija en rojo, el aparato no recogerá más suciedad y se tendrá que proceder inmediatamente al cambio o al vaciado.

Aparatos sin bolsa

Vacíe el depósito de polvo

- El depósito de polvo tiene una capacidad limitada para acumular suciedad.
- Por lo tanto, es preferible vaciar el depósito de polvo después de cada proceso de limpieza, cuando la potencia de aspiración disminuya notablemente o cuando el indicador de bolsa llena se ilumine en rojo:
 1. Asegúrese de que el aparato está apagado.
 2. Retire la boquilla y el tubo de aspiración.
 3. Presione el botón de bloqueo de la parte inferior del depósito de polvo. Abra la tapa del depósito de polvo y vacíe el depósito. (Véase Fig. III)
 4. Cierre la tapa del depósito de polvo.

Limpieza del depósito de polvo

- El depósito de polvo con filtro se puede limpiar fácilmente:
 1. Asegúrese de que el aparato está apagado.
 2. Retire la boquilla y el tubo de aspiración.
 3. Pulse el botón  de la parte superior del depósito de polvo y quítelo hacia abajo.
 4. Presione el botón de bloqueo de la parte inferior del depósito de polvo. Abra la tapa del depósito de polvo y vacíe el depósito. (Véase Fig. III)
 5. Abra el mango (curvado) del filtro del depósito de polvo y saque el filtro.
 6. Suelte el cartucho filtrante con tamiz metálico girándolo y retírelo.
 7. Retire el filtro de gomaespuma y, si es necesario, cepíllelo cuidadosamente.
 8. Lave todos los filtros con agua templada y déjelos secar 24 h.
 9. Lave el depósito de polvo con agua templada y déjelo secar con la tapa abierta 24 h.
 10. Para secar las piezas, le recomendamos que las coloque sobre un radiador. Solo se pueden volver a montar las piezas, cuando estén completamente secas.
 11. Vuelva a colocar el filtro de gomaespuma seco en el filtro, encaje el cartucho filtrante con tamiz metálico y fíjelo girándolo.
 12. Coloque de nuevo el filtro en el depósito de polvo. La solapa del filtro tiene que quedar sujeta en la ranura del depósito de polvo.

Aparatos con bolsa

Cambio de bolsa

- La bolsa para polvo tiene una capacidad limitada.
 - Por eso, cambie la bolsa para polvo, tan pronto la potencia de aspiración disminuya de manera notable o el indicador de bolsa llena se ilumine en rojo:
 1. Asegúrese de que el aparato está apagado.
 2. Retire la boquilla y el tubo de aspiración.
 3. Pulse el botón  de la parte superior del depósito de polvo y quítelo hacia abajo.
 4. Retire la cubierta del depósito de polvo (véase la Figura IV).
 5. Saque hacia arriba la bolsa para polvo llena y deséchela.
 6. Coloque una bolsa nueva en la dirección de la flecha.
 7. Ponga la cubierta del depósito de polvo y apriete hasta que note que ha encajado.
- Nota:** El depósito de polvo está equipado con una función de protección, para evitar que la bolsa para polvo se coloque incorrectamente. Si el depósito de polvo no se puede montar en el aparato, debe comprobarse que la bolsa para polvo se haya colocado correctamente.
8. Vuelva a colocar el depósito de polvo en el aparato, hasta que note que queda encajado.

Limpieza del filtro HEPA

- El filtro HEPA se puede obstruir a causa de la suciedad y la potencia de aspiración disminuye. Por eso, se debe limpiar el filtro con regularidad.
Como muy tarde,
 - si la potencia de aspiración disminuye;
 - antes de almacenar el producto o
 - antes de llevarlo al servicio de atención al cliente.
- Limpieza del filtro:
 1. Asegúrese de que el aparato está desconectado y de que no está cargando.
 2. Retire la boquilla y el tubo de aspiración.
 3. Gire la tapa para el filtro HEPA por debajo del mango hacia la izquierda y retírela.
 4. Saque el filtro.
 5. Primero sacuda el filtro. Si es necesario cepíllelo con una escobilla y después sacuda el polvo restante que se ha desprendido.
 6. Vuelva a colocar el filtro.
 7. Coloque otra vez la tapa y bloquéela en el sentido de las agujas del reloj.

Cambio del filtro HEPA

Con un uso doméstico normal, los filtros deberán sustituirse cada 6 meses.

Limpie el cepillo cilíndrico de la tobera de suelo y en la boquilla para tapicería

Si se ensucia el cepillo cilíndrico, es posible que ya no gire con libertad. Limpie el cepillo cilíndrico con regularidad.

1. Asegúrese de que el aparato está desconectado y de que no está cargando.
2. Retire la tobera del tubo de aspiración.

Boquilla para suelo

3. Presione el botón  en el lado de la boquilla. El cepillo cilíndrico se puede extraer por el lateral de la carcasa.

4. Empuje con cuidado el cepillo cilíndrico hacia un lado.

Nota: Para cortar los pelos envueltos, introduzca la punta de las tijeras con cuidado en la ranura del cepillo cilíndrico.

5. Coloque de nuevo el cepillo cilíndrico en la boquilla. Para ello, presione el botón rojo e introduzca de lado el cepillo cilíndrico, hasta que encaje.

Boquilla para tapicería:

3. Suelte el cierre en la parte lateral de la boquilla hacia la izquierda.
4. Quite el cepillo cilíndrico.
5. Retire los pelos y la suciedad del cepillo, utilizando cuidadosamente pinzas o tijeras si es necesario.
6. Vuelva a colocar el cepillo cilíndrico en la boquilla, presione hacia abajo y ajústelo girándolo hacia la derecha hasta que encaje en su posición.

Solución propia de problemas



Para evitar que se produzcan problemas o averías, cambie la bolsa o vacíe el depósito a su debido tiempo y compruebe y limpie el filtro cuando lo haga.

Problema	Posible causa / Solución
El aparato no se enciende.	El acumulador está completamente vacío. Apague el aparato y cargue el acumulador, <i>Capítulo «Carga del acumulador»</i> .
El aparato apenas aspira.	Hay que vaciar la bolsa para polvo/el depósito de polvo, limpiar el filtro y el depósito de polvo, <i>Capítulo «Mantenimiento del aparato»</i> .
	La boquilla está atascada. Compruebe que el canal de absorción en la boquilla está libre.
	El tubo de aspiración está atascado. Verifique que el tubo de aspiración está libre.
	El canal de absorción del aparato está bloqueado. Compruebe si el canal de absorción de la parte delantera del aparato está libre.
El indicador de control del aspirador se ilumina en rojo.	La bolsa para polvo/el depósito del aspirador debe vaciarse. Si el indicador sigue estando en rojo, el aparato se deberá desmontar, para confirmar que no haya posibles atascos en el tubo del aspirador, en el filtro, etc.
El tiempo de funcionamiento se acorta cada vez más.	El cepillo cilíndrico está sucio y se tiene que limpiar, <i>Capítulo «limpieza del cepillo cilíndrico»</i> .
El cepillo cilíndrico gira lentamente o de forma irregular.	El cepillo cilíndrico está sucio y se tiene que limpiar, <i>Capítulo «limpieza del cepillo cilíndrico»</i> .
El cepillo cilíndrico y las luces LED se apagan automáticamente.	Se trata de una función de seguridad que evita un defecto en la boquilla cuando se atasca el cepillo cilíndrico. O bien el cepillo cilíndrico está sucio y se tiene que limpiar, <i>Capítulo «Limpieza del cepillo cilíndrico»</i> o se ha atascado algo en el cepillo cilíndrico, por ejemplo, al aspirar una alfombra de pelo alto. Para anular la desconexión, apague el aspirador, retire la boquilla del tubo de aspiración o el aspirador de mano y retire los objetos que bloquean el cepillo cilíndrico. Tras volver a encenderlo, el cepillo cilíndrico y las luces LED funcionarán como de costumbre.

Línea de atención telefónica

En el caso de que no pueda resolverse el problema mediante la tabla, para problemas relacionados con el aparato, contacte con la línea de atención telefónica (vea los datos de contacto en el anexo de estas instrucciones de uso).

En el caso de que haya problemas con la batería o el cargador, contacte con la línea de atención telefónica de

 **Einhell** - (vea el manual de instrucciones original de  **Einhell** -aparte)

Número de artículo	Descripción
ZB 7260	Batería de repuesto 2,5 Ah
ZB 7261	Batería de repuesto 3,0 Ah
ZB 7262	Lote de filtros (Filtro Hepa y del depósito de polvo)
ZB 7263	Lote de bolsas para polvo (6 unidades)
ZB 7264	Boquilla para tapicería turbo
ZB 7265	Boquilla para suelos resistentes con cepillo cilíndrico suave
ZB 7266	Boquilla para muebles variable
ZB 7267	Depósito de polvo sin bolsa
ZB 7268	Depósito de polvo con bolsa
5729-048	Filtro HEPA, una unidad
5731-048	Tobera con cepillo cilíndrico
5732-048	Cepillo cilíndrico para boquilla de suelo 5731-048
9168-048	Adaptador de red
5734-048	Cepillo cilíndrico suave para boquilla para suelos duros ZB 7265

Eliminación y garantía

Eliminación del aparato y del acumulador por separado



Los aparatos y los acumuladores eléctricos identificados con este símbolo deben eliminarse por separado de la basura doméstica. Los aparatos de los acumuladores eléctricos contienen materia prima valiosa que puede reutilizarse. La eliminación correcta de residuos protege el medioambiente y la salud del prójimo. Entregue el

aparato y el acumulador desmontados por separado a los puntos de recogida correspondiente para que se eliminen.

Garantía (Aparato)

Este producto está garantizado por un período de dos años, contado a partir de la fecha de compra, contra cualquier defecto en materiales o mano de obra. Esta garantía sólo es válida si el aparato ha sido utilizado siguiendo las instrucciones de uso, siempre que no haya sido modificado, reparado o manipulado por cualquier persona no autorizada o haya sido estropeado como consecuencia de un uso inadecuado del mismo. Naturalmente esta garantía no cubre las averías debidas a uso o desgaste normales, así como aquellas piezas de fácil rotura tales como cristales, piezas cerámicas, etc. Esta garantía no afecta a los derechos legales del consumidor ante la falta de conformidad del producto con el contrato de compraventa. También quedan excluidos de la garantía las pilas y los acumuladores defectuosos o cuya vida útil se haya acortado como consecuencia del desgaste normal o de una manipulación inadecuada.

Garantía (Batería y cargador)

Encontrará información de la garantía de la batería y del cargador en el manual de instrucciones original independiente de  **Einhell** incluido.

Aspirapolvere senza fili con batteria

Gentile Cliente,

Prima di utilizzare l'apparecchio, vi raccomandiamo di leggere attentamente le seguenti istruzioni e di conservarle per farvi riferimento anche in futuro. L'apparecchio deve essere utilizzato solo da chi ha acquisito familiarità con le istruzioni seguenti.

Informazioni di sicurezza sulla batteria e il caricabatteria

Prima dell'utilizzo della batteria e del caricabatteria, osservare le istruzioni per l'uso originali  Einhell.

Informazioni di sicurezza sul dispositivo

Determinati gruppi di persone



- I bambini a partire da 8 anni di età e le persone con abilità fisiche, sensoriali o cognitive ridotte oppure con scarsa esperienza e/o conoscenza possono operare questo apparecchio solo sotto sorveglianza, oppure se è stato loro indicato come usare l'apparecchio in modo sicuro e sono a conoscenza dei rischi connessi all'uso.
- I bambini non devono giocare con l'apparecchio, salirci o sedercisi sopra.
- La pulizia e la manutenzione da parte dell'utente non devono essere eseguite da bambini senza supervisione.
- Tenere lontani dal dispositivo i bambini al di sotto degli 8 anni.
- Il materiale d'imballaggio non deve essere utilizzato come oggetto di gioco. Sussiste il rischio d'asfissia.

Informazioni generali di sicurezza

Il dispositivo viene caricato tramite energia elettrica e in genere sussiste il pericolo di scossa elettrica.

Pertanto:

- Prima dell'uso, controllare che il dispositivo non presenti eventuali danni. Evitare in qualsiasi caso di utilizzare un dispositivo danneggiato.
- Non cercare mai di riparare da sé l'apparecchio oppure l'alimentatore. Per evitare pericoli, le riparazioni del dispositivo und Netzteil possono essere eseguite solo dal nostro servizio clienti:

- Per la riparazione consegnare l'apparecchio difettoso a un rivenditore qualificato oppure contattare l'Assistenza Clienti di SEVERIN (i dati di contatto sono indicati in appendice alle presenti istruzioni per l'uso o sul sito Web www.severin.de)
- In caso di danni alla batteria o al caricabatteria, contattare l'assistenza  Einhell -(consultare le istruzioni per l'uso originali  Einhell a parte).
- Evitare di immergere il dispositivo in acqua o altri liquidi o di trattarlo con quest'ultimi. Tenere lontano il dispositivo da pioggia e umidità. Evitare di utilizzare il dispositivo all'aperto o in ambienti con elevata umidità dell'aria.
- Evitare di toccare il dispositivo con le mani umide.
- Prima di effettuare operazioni di pulizia o manutenzione sul dispositivo, così come prima della sostituzione degli accessori, spegnere il dispositivo.

Rullo a spazzola rotante

Il dispositivo è dotato di un rullo a spazzola nella bocchetta per superfici e in quella per tappezzerie. Questo può causare lesioni. Rispettare pertanto quanto segue:

- Prima della pulizia o della manutenzione del dispositivo, assicurarsi che lo stesso sia spento.
- Fare attenzione a non tenere mai alcuna parte del corpo sotto al rullo a spazzola.
- Non aspirare mai vicino a cavi, condutture e frange lunghe. Sussiste il rischio sia di danneggiare l'isolamento del cavo, sia che tali oggetti s'impiglino nel rullo a spazzola danneggiando l'apparecchio.
- Se per errore viene aspirato qualcosa che va a bloccare il rullo a spazzola, il dispositivo si spegne automaticamente per motivi di sicurezza.

Luce a LED

Sulla bocchetta per pavimento sono installati LED che illuminano l'area di lavoro davanti alla bocchetta.

- Non guardare direttamente i LED durante il funzionamento.
- Non è possibile sostituire i LED.

Uso conforme

- L'apparecchio può essere usato solo in ambiente domestico.
- Il dispositivo, per la pulizia, può essere sistemato esclusivamente su superfici piane e con un livello di sporco normale, su tappeti non troppo imbottiti, tappezzerie o altri materiali indicati nelle presenti istruzioni per l'uso, che non vengono danneggiate dalla sollecitazione esercitata dalle spazzole rotanti.
- Ogni altro utilizzo è considerato non conforme ed è vietato.

Al fine di prevenire lesioni, incendi e danni l'apparecchio non deve essere usato per aspirare:

- Uomini, animali o piante. Tenete lontano il dispositivo da parti del corpo, capelli e capi d'abbigliamento (ad es. lacci di scarpe). Non aspirate nelle vicinanze della vostra testa.
- Particelle incandescenti, infuocate o ardenti (come ad esempio cenere, carbone, carbone di legna, sigarette, fiammiferi).
- Sostanze esplosive o facilmente infiammabili o toner.
- Acqua e altri liquidi, ad esempio detergenti per tappeti.
- Oggetti appuntiti come frantumi di vetro, chiodi o rifiuti edili.
- Polveri fini come gesso, cemento, polvere sottile da foratura, cipria

È inoltre vietato:

- Modifica o riparazione autonoma del dispositivo.
- Introdurre oggetti nelle aperture dell'apparecchio, salvo l'accessorio specificamente previsto.
- Usare, conservare o caricare l'apparecchio all'aperto.

Marcatura CE

Il dispositivo è in linea con le direttive UE obbligatorie per la marcatura CE.

Struttura del dispositivo e volume di consegna

Dispositivo montato

1. batteria inserita
2. Unità di base
3. Serbatoio raccogli polvere
4. Tubo di aspirazione
5. Ugello per superfici con rullo a spazzola

Fig. I Supporto a parete:

1. Ugello per fughe
2. Nessuna bocchetta per mobili
3. Bocchetta per tappezzerie
4. Bocchetta per mobili ribaltabile (solo art. num. 7186 e 7187)

Fig. II Filtro HEPA:

1. Filtro HEPA
2. Copertura filtro

Fig. III Serbatoio raccogli polvere senza sacchetto (art. num. 7184 e 7186):

1. Serbatoio raccogli polvere con sportello
2. Serbatoio raccogli polvere
3. Filtro del serbatoio raccogli polvere

Fig. IV Serbatoio raccogli polvere con sacchetto (art. num. 7185 e 7187):

1. Serbatoio raccogli polvere
2. Serbatoio raccogli polvere con copertura
3. Sacchetti per la polvere

Senza illustrazione:

 **Einhell** Kit di partenza

Montaggio del supporto a parete

1. Allineate il supporto a parete in maniera perpendicolare rispetto alla parete.
2. Segnate la posizione dei fori con una matita.
3. Praticare i fori (circa 6 mm Ø).
4. Inserite nei fori i tasselli forniti in dotazione.
5. Fissare il supporto a parete con le viti in dotazione e controllare che sia ben saldo.
6. Montare le bocchette come indicato nella figura I sul supporto a parete (bocchetta per mobili ribaltabile disponibile solo con gli art. num. 7186 e 7187).

Caricamento della batteria

- È possibile trovare informazioni sulla carica della batteria nelle istruzioni per l'uso originali **Einhell** -qui accluse.
- È possibile trovare informazioni su come ottenere un'altra batteria nella sezione "Parti di ricambio e accessori" del presente manuale di istruzioni.

Montaggio del dispositivo

Rimuovere tutti i residui dell'imballaggio e montare i singoli componenti:

1. Inserire il serbatoio raccogli polvere nel dispositivo fino a quando non scatta in posizione in modo udibile.
2. Montare il tubo di aspirazione sul dispositivo.
3. Montare la bocchetta desiderata (consultare "Uso del dispositivo") sul tubo di aspirazione.

Uso del dispositivo

Selezione della bocchetta

- Selezionare le bocchette in base alla superficie da aspirare:

Bocchetta per pavimenti

Con rullo a spazzola rotante. Per aspirare moquette, passerelle a pelo corto senza frange e superfici dure.

Bocchetta per tappezzerie

Con rullo a spazzola rotante. Per aspirare mobili con imbottiture, materassi, sedili di automobili.

Nessuna bocchetta per mobili

Per aspirare mobili e angoli delicati o difficilmente raggiungibili come, ad esempio, gli interstizi nella tastiera.

Bocchetta per mobili flessibile





Ribaltabile. Per aspirare armadi alti, telai di sportelli e simili.

Ugello per fughe

Per aspirare fessure nei divani e altri punti difficili da raggiungere

- Le bocchette possono essere utilizzate con o senza il tubo di aspirazione.
- Assicurarsi sempre che la base non venga danneggiata dalla sollecitazione esercitata dal rullo a spazzola nella bocchetta per superfici o in quella per tappezzerie.

Aspirazione

1. Fissare la bocchetta desiderata al dispositivo o sul tubo di aspirazione.
2. Accendere il dispositivo con il pulsante . Il dispositivo aspira in modalità ECO.
3. A ogni pressione del pulsante  la potenza di aspirazione cambia nel seguente modo:
ECO → **MIDDLE** → **POWER** → **ECO**.
Per impostare il livello TURBO, premere per 3 secondi il pulsante . Dopo due minuti, il dispositivo passa in modalità POWER.
4. Aspirate la superficie.
5. Spegnerne il dispositivo con il pulsante .
6. Svuotate e ripulite il serbatoio raccogli polvere (consultate il capitolo "Manutenzione del dispositivo").
7. Dopo l'uso, montare il dispositivo sul supporto a parete.

Potenza di aspirazione consigliata

- ECO : per superfici dure poco sporche, tendine, tende e simili
MIDDLE : per tappeti poco sporchi, superfici dure molto sporche
POWER : per tappeti, passerelle, mobili imbottiti, materassi e sedili di automobili.
Livello TURBO : per tipi di pavimenti o tappezzerie particolarmente sporchi

Durata stimata del funzionamento ai vari livelli di potenza

A batteria completamente carica, la durata di funzionamento è la seguente:

- ECO : circa 60 minuti
MIDDLE : circa 30 minuti
POWER : circa 12 minuti
Livello TURBO : dopo 2 minuti, il dispositivo passa in modalità POWER

Manutenzione del dispositivo

Indicatore serbatoio pieno

- Il dispositivo è dotato di un indicatore di serbatoio pieno. Al più tardi quando il LED nella maniglia sopra l'indicatore  diventa rosso, è necessario cambiare il sacchetto della polvere o svuotare il serbatoio raccogli polvere.
- Il LED lampeggia quando il sacchetto per la polvere è quasi da sostituire oppure quando si avvicina il momento di svuotare il serbatoio raccogli polvere.
- Non appena il LED diventa rosso fisso, il dispositivo non sarà più in grado di contenere lo sporco e sarà necessario effettuare il cambio o lo svuotamento immediatamente.

Dispositivi senza sacchetti per la polvere

Svuotamento del serbatoio raccogli polvere

- Il serbatoio raccogli polvere può accogliere una quantità di sporco limitata.
- È bene svuotare il serbatoio raccogli polvere dopo ogni procedura di pulizia, quando si nota che le prestazioni di aspirazione sono notevolmente ridotte o che l'indicatore di serbatoio pieno ha la spia rossa:
 1. Assicurarsi che il dispositivo sia spento.
 2. Staccare la bocchetta e il tubo di aspirazione.
 3. Premere il pulsante di blocco nella parte inferiore del serbatoio raccogli polvere. Aprire lo sportello del serbatoio raccogli polvere e svuotarlo.
 4. Chiudere lo sportello del serbatoio raccogli polvere.

Pulizia del serbatoio raccogli polvere

- Il serbatoio raccogli polvere con filtro può essere pulito facilmente:
 1. Assicurarsi che il dispositivo sia spento.
 2. Staccare la bocchetta e il tubo di aspirazione.
 3. Premere il pulsante  nella parte superiore del dispositivo e sganciare il contenitore raccogli polvere spingendolo verso il basso.
 4. Premere il pulsante di blocco nella parte inferiore del serbatoio raccogli polvere. Aprire lo sportello del serbatoio raccogli polvere e svuotarlo. (vedere fig. III)
 5. Aprire la maniglia (mezzo arco) sul filtro del serbatoio raccogli polvere e rimuovere il filtro.
 6. Ruotare il dispositivo di filtraggio con il filtro in metallo per allentarlo e rimuoverlo.
 7. Rimuovere il filtro per materiale espanso e spazzolarlo con cautela.
 8. Lavare tutti i componenti del filtro con acqua tiepida e lasciare asciugare per 24 ore.
 9. Lavare il serbatoio raccogli polvere con acqua tiepida e lasciare asciugare per 24 ore a coperchio aperto.
 10. Consigliamo di riporre i componenti ad asciugare su un termosifone. Sarà possibile montare di nuovo soltanto i componenti completamente asciutti.
 11. Inserire il filtro per materiale espanso asciutto nuovamente sul gruppo filtro, montare il dispositivo di filtraggio con filtro in metallo e serrarlo facendolo ruotare.
 12. Inserire nuovamente il filtro nel serbatoio raccogli polvere. La linguetta sul filtro deve agganciarsi all'apertura sul serbatoio raccogli polvere.

Dispositivi con sacchetti per la polvere

Sostituzione dei sacchetti per la polvere

- Il sacchetto per la polvere può accogliere una quantità di sporco limitata.
- Pertanto, svuotarlo non appena si nota che le prestazioni di aspirazione sono notevolmente ridotte o che l'indicatore di serbatoio pieno ha la spia rossa:
 1. Assicurarsi che il dispositivo sia spento.
 2. Staccare la bocchetta e il tubo di aspirazione.
 3. Premere il pulsante  nella parte superiore del dispositivo e sganciare il contenitore raccogli polvere spingendolo verso il basso.
 4. Rimuovere la copertura sul serbatoio raccogli polvere (vedere fig. IV).
 5. Estrarre verso l'alto il sacchetto per la polvere pieno per rimuoverlo e gettarlo via.
 6. Inserire un nuovo sacchetto per la polvere nella direzione indicata dalle frecce.
 7. Montare la copertura per il serbatoio raccogli polvere e fissarla bene finché non scatta in posizione in modo udibile.
Nota! Il serbatoio raccogli polvere è dotato di una funzione protettiva, che impedisce un inserimento errato dei sacchetti per la polvere. Quando il serbatoio raccogli polvere non viene fatto installare sul dispositivo, è necessario verificare che il sacchetto per la polvere sia stato inserito correttamente.
- 8. Inserire nuovamente il serbatoio raccogli polvere nel dispositivo fino a quando non scatta in posizione in modo udibile.

Pulizia del filtro HEPA

- È possibile che, a causa dello sporco, il filtro HEPA si intasi e le prestazioni di aspirazione si riducano. Pertanto, pulire con regolarità il filtro.
In ogni caso, al più tardi,
 - quando la potenza di aspirazione diminuisce
 - prima di conservare il prodotto per lungo tempo o
 - prima di inviarlo al centro di assistenza.
- Pulizia del filtro
 1. Assicuratevi che il dispositivo sia spento e non sia in carica.
 2. Staccare la bocchetta e il tubo di aspirazione.
 3. Ruotare la copertura del filtro HEPA al di sotto della maniglia in senso antiorario per rimuoverla.
 4. Rimuovere il filtro.
 5. Svuotare prima il filtro. Se necessario, pulirlo con una spazzola e, successivamente, svuotare nuovamente i residui di polvere sprigionati.
 6. Inserire di nuovo il filtro.
 7. Montare la copertura e serrarla in senso orario.

Sostituzione del filtro HEPA

In caso di normale uso domestico, sostituire il filtro dopo 6 mesi.

Pulire il rullo a spazzola nella bocchetta per pavimenti e nella bocchetta per tappezzeria.

È possibile che, a causa dello sporco, il rullo a spazzola non giri più liberamente. Pulite regolarmente il rullo a spazzola.

1. Assicuratevi che il dispositivo sia spento e non sia in carica.
2. Staccare la bocchetta dal tubo di aspirazione.

Bocchetta per pavimenti

3. Premere il pulsante sul lato della bocchetta . È possibile tirare via dall'alloggiamento il rullo a spazzola solo lateralmente.
4. Con cautela, spingete da un lato il rullo a spazzola.
Nota! Inserire con cautela la punta delle forbici attraverso la scanalatura nel rullo a spazzola, per tagliuzzare via i peli incastrati.
5. Inserire nuovamente il rullo a spazzola nella bocchetta. Per farlo, premere la manopola rossa e spostare di lato il rullo a spazzola finché non si blocca.

Bocchetta per tappezzerie:

3. Allentare il blocco sul lato della bocchetta in senso antiorario.
4. Rimuovere il rullo a spazzola.
5. Liberare la spazzola da capelli e sporco, eventualmente utilizzando con cautela una pinzetta o delle forbici.
6. Inserire nuovamente il rullo a spazzola nell'ugello, spingetelo verso il basso e serrate in senso orario finché il blocco sulla prominenza non scatta in posizione.



Risoluzione dei problemi in autonomia

Per far sì che non abbiate nessun problema, sostituire in tempo utile il sacchetto per la polvere o svuotare il serbatoio raccogli polvere e, in tale occasione, anche controllare e pulire il filtro.

Problema	Possibile causa / soluzione
Il dispositivo non si accende.	La batteria è completamente scarica. Spegnete il dispositivo e caricate la batteria, <i>capitolo "Caricamento della batteria"</i> .
Il dispositivo ha difficoltà a raccogliere lo sporco.	Dovete svuotare il sacchetto per la polvere/serbatoio raccogli polvere oppure pulire il filtro e il serbatoio stesso, <i>capitolo "Manutenzione del dispositivo"</i> .
	La bocchetta è intasata. Verificare che il canale di aspirazione nella bocchetta sia libero.
	Il tubo di aspirazione è intasato. Verificare che il tubo di aspirazione sia libero.
	Il canale di aspirazione nel dispositivo è bloccato. Verificare che il canale di aspirazione nel lato anteriore del dispositivo sia libero.
La spia di controllo della polvere è rossa.	È necessario svuotare il sacchetto per la polvere/il serbatoio raccogli polvere. Inoltre, se la spia è rossa, il dispositivo deve essere smontato per risolvere eventuali intasamenti nel tubo di aspirazione, nei filtri, ecc.
Il dispositivo riesce a stare in funzione sempre meno tempo.	Il rullo a spazzola è sporco e occorre pulirlo, <i>capitolo "Pulizia del rullo a spazzola"</i> .
Il rullo a spazzola gira lentamente o in modo irregolare.	Il rullo a spazzola è sporco e occorre pulirlo, <i>capitolo "Pulizia del rullo a spazzola"</i> .
Il rullo a spazzola e i LED si spengono da soli.	In questo caso, si tratta di un meccanismo di sicurezza, che impedisce il danneggiamento dell'ugello in caso di blocco del rullo a spazzola. O il rullo a spazzola è sporco e occorre pulirlo, <i>Capitolo "Pulizia del rullo a spazzola"</i> oppure qualcosa si è incastrato nel rullo a spazzola, ad es. dopo aver aspirato un tappeto dal tessuto felpato. Per annullare questo arresto di sicurezza, spegnete l'aspirapolvere, staccate l'ugello dal tubo di aspirazione o dall'aspirapolvere a mano e rimuovete eventuali oggetti che possono bloccare il rullo a spazzola. Alla riaccensione, il rullo a spazzola e i LED funzioneranno di nuovo come di consueto.

Servizio di assistenza

Se il problema non viene risolto consultando la tabella, contattare il nostro servizio di assistenza, al fine di risolvere i problemi col dispositivo (consultare i contatti allegati alle presenti istruzioni per l'uso).

In caso di problemi con la batteria o il caricabatteria, rivolgersi al servizio di assistenza  **Einhell** -(consultare le istruzioni per l'uso originali  **Einhell** -a parte)

Numero articolo	Descrizione
ZB 7260	Batteria di ricambio da 2,5 Ah
ZB 7261	Batteria di ricambio da 3,0 Ah
ZB 7262	Gruppo filtri (filtro HEPA e serbatoio raccogli polvere con filtro)
ZB 7263	Set di sacchetti per la polvere (6 sacchetti per la polvere)
ZB 7264	Bocchetta per tappezzerie con turbo
ZB 7265	Bocchetta per superfici dure con rullo a spazzola morbido
ZB 7266	Bocchetta per mobili variabile
ZB 7267	Serbatoio raccogli polvere senza sacchetto
ZB 7268	Serbatoio raccogli polvere con sacchetto
5729-048	Filtro HEPA, singolo
5731-048	Ugello per superfici con rullo a spazzola
5732-048	Rullo a spazzola per bocchetta per superfici 5731-048
9168-048	Alimentatore
5734-048	Rullo a spazzola morbido per bocchetta per superfici dure ZB 7265

Smaltimento e garanzia

Smaltimento separato per dispositivo e batteria



I dispositivi e le batterie recanti questo simbolo non devono essere smaltiti insieme ai rifiuti domestici! Dispositivi e batterie contengono delle preziose materie prime che è possibile riutilizzare. Un corretto smaltimento protegge l'ambiente e la salute del prossimo. Conferite separatamente il dispositivo e la batteria smontata, affinché siano smaltiti nei punti di raccolta appropriati.

Dichiarazione di garanzia (dispositivo)

La garanzia sui nostri prodotti ha validità di 2 anni dalla data di vendita (certificata da scontrino fiscale) e comprende gli eventuali difetti del materiale o di particolari di costruzione. I danni derivanti da un uso improprio, rotture da caduta o similari non vengono riconosciuti. La presente garanzia non pregiudica i vostri diritti legali, né i diritti acquisiti in quanto consumatore e riconosciuti dalla legislazione nazionale vigente che disciplina l'acquisto di beni. La garanzia decade nel momento in cui gli apparecchi vengono aperti o manomessi da Centri non da noi autorizzati. Inoltre, sono esclusi dalla garanzia batterie e accumulatori che dovessero presentare difetti a seguito di una normale usura o utilizzo inappropriato o per i quali il periodo di validità sia stato ridotto.

Garanzia (batteria e caricabatteria)

È possibile reperire informazioni sulla garanzia di batteria e caricabatteria consultando le istruzioni per l'uso originali

 **Cinhell** a parte, qui accluse.

Til ledningsfri batteridrevet støvsuger

Kære kunde,

Inden apparatet tages i brug bør denne brugsanvisning læses omhyggeligt, og derefter gemmes til senere reference. Apparatet må kun benyttes af dem der er bekendt med den følgende brugsanvisning.

Sikkerhedsanvisninger for batteri og oplader

Før ibrugtagning af batterier og opladere skal du sætte dig ind i anvisningerne i

 Einhell -s originale brugervejledning.

Sikkerhedsanvisninger for apparatet



Bestemte persongrupper

- Dette apparat kan anvendes af børn fra 8 år og ældre og af personer med nedsatte fysiske, sensoriske eller mentale evner eller mangel på erfaring og/ eller viden, hvis de er under opsyn eller er blevet instrueret i sikker brug af apparatet og har forstået de farer, der kan opstå i den forbindelse.
- Børn må ikke lege med apparatet eller stille eller sætte sig på apparatet.
- Rengøring og brugervedligeholdelse må ikke udføres af børn uden opsyn.
- Børn under 8 år bør holdes på afstand af apparatet sowie vom Netzteil.
- Emballagematerialet er ikke legetøj. Der er fare for kvælning.

Generelle sikkerhedsanvisninger

Enheden drives af elektricitet, og dermed er der grundlæggende altid en risiko for elektrisk stød.

Derfor:

- Apparatet bør kontrolleres for evt. skader inden ibrugtagning. Brug aldrig et defekt apparat.
- Forsøg aldrig selv at reparere apparatet eller strømforsyningen. Af sikkerhedshensyn bør evt. reparation af apparatet kun udføres af vores kundeserviceafdeling:
 - Indlevér et defekt apparat til reparation hos en forhandler, eller kontakt SEVERINs kundeservice (kontaktoplysninger findes i bilaget til denne brugsanvisning eller på www.severin.de).
 - I tilfælde af defekt på et batteri eller en oplader bedes du kontakte  Einhell -service (se separat  Einhell -originalvejledning).

- Apparatet må ikke nedsænkes i vand eller anden væske, ligesom det ikke må behandles med væsker. Hold apparatet væk fra regn og fugt. Undlad at benytte apparatet udendørs eller i værelser med høj luftfugtighed.
- Undlad at håndtere apparatet med våde hænder.
- Sluk apparatet inden rengøring eller vedligeholdelse samt inden udskiftning af tilbehør.

Roterende børstevalse

Apparatets gulv- og polstermundstykker indeholder roterende børstevalser. Valsen kan forårsage personskader. Vær derfor opmærksom på følgende:

- Inden rengøring eller vedligeholdelse af apparatet skal du sikre dig, at apparatet er slukket.
- Vær opmærksom på, at der på intet tidspunkt må komme legemsdele ind under børstevalsen.
- Sug ikke i nærheden af kabler, ledninger og lange frynser. For det første er der fare for, at kabelisoleringen bliver beskadiget. For det andet kan disse genstande sætte sig fast i børstevalsen og derved beskadige apparatet.
- Hvis noget ved et uheld bliver suget ind, så det blokerer børstevalsen, slukker apparatet af sikkerhedsmæssige årsager automatisk.

LED-belysning

På gulvmundstykket er der monteret LED'er, der oplyser arbejdsområdet foran gulvmundstykket.

- Se ikke ind i LED'erne, når de er tændt.
- Det er ikke muligt at udskifte LED'erne.

Tilsløst brug

- Apparatet må kun anvendes til brug i private husholdninger.
- Apparatet må udelukkende anvendes til rengøring af jævne, normalt tilsmudsede overflader, kortluvede tæpper, polstrede møbler eller andre i denne vejledning anførte overflader, der kan tåle behandling med den roterende børste uden at tage skade.
- Enhver anvendelse derudover er i strid med den tilsløste brug og er forbudt.

For at forebygge personskader, brand og skader må apparatet ikke anvendes på:

- Mennesker, dyr eller planter. Apparatet skal altid holdes væk fra alle former for kropsdele, hår og beklædningsgenstande (f.eks. snørebånd). Brug ikke støvsugeren i nærheden af hovedet.
- Glødende, brændende eller ulmende partikler, som f.eks. aske, kul, trækul, cigaretter, tændstikker.
- Eksplosive eller let antændelige stoffer eller toner.
- Vand og andre væsker, f.eks. fugtige tæpperensmidler.
- Spidse genstande som f.eks. glassplinter, søm eller murbrokker.
- Fint støv såsom gips, cement, fint borestøv og andet pulver

Endvidere er følgende forbudt:

- Selv at udføre ombygning eller reparation af apparatet.
- At stikke genstande ind i åbninger på apparatet. Dette gælder ikke det dertil beregnede tilbehør.
- Brug, opbevaring eller opladning udendørs.

CE-mærkning

Apparatet lever op til de EU-direktiver, der er bindende for CE-mærkningen.

Samling af apparat og leveringsomfang

Samlet apparat

1. Isat batteri
2. Basisenhed
3. Støvbeholder
4. Støvsugerrør
5. Gulvmundstykke med børstevalse

Fig. I Vægbeslag:

1. Fugemundstykke
2. Lille møbelmundstykke
3. Polstermundstykke
4. Udklappeligt møbelmundstykke (kun varenr. 7186 og 7187)

Fig. II Hepa-filter:

1. Hepa-filter
2. Filterdæksel

Fig. III Poseløs støvbeholder (varenr. 7184 og 7186):

1. Klap til støvbeholder
2. Støvbeholder
3. Filter i støvbeholder

Fig. IV Støvbeholder med pose (varenr. 7185 og 7187):

1. Støvbeholder
2. Dæksel til støvbeholder
3. Støvsugerpose

Ikke afbilledet:

 Einhell Start sæt

Montering af vægholder

1. Hold vægholderen vinkelret ind mod væggen.
2. Tegn huller med en blyant.
3. Bor huller (ca. 6 mm Ø).
4. Stik de medfølgende dyvler ind i hullerne.
5. Sæt vægbeslaget fast med de medfølgende skruer, og kontrollér, at det sidder fast.
6. Placer mundstykkerne på vægbeslaget iht. fig. I (udklappeligt møbelmundstykke kun med varenr. 7186 og 7187).

Opladning af batteri

- Oplysninger om opladning af batterier kan findes i den medfølgende  **Einhell**-originalvejledning.
- Oplysninger om køb af separate batterier findes i afsnittet 'Reserve dele og tilbehør' i denne brugervejledning.

Montering af apparat

Fjern alle indpakningsmaterialer fra apparatet, og saml de enkelte dele:

1. Sæt støvbeholderen i apparatet, til den klikker på plads.
2. Sæt støvsugerrøret på apparatet.
3. Sæt det ønskede mundstykke (se 'Betjening af apparatet') på støvsugerrøret.

Betjening af apparat

Valg af mundstykke

- Vælg mundstykke iht. det underlag, der skal støvsuges:

Parketmundstykke

Med roterende børstevalse. Til støvsugning af tæpper, kortluvede løbere uden frynser samt hårde gulve.

Polstermundstykke

Med roterende børstevalse. Til støvsugning af polstrede møbler, madrasser, bilsæder.

Lille møbelmundstykke

Til støvsugning af møbler og sarte eller svært tilgængelige hjørner, som fx sprækkerne i et tastatur.

Fleksibelt møbelmundstykke





Sammenklappeligt. Til støvsugning af høje reoler, dørkarme og lignende.

Fugemundstykke

Til støvsugning af sofasprækker og andre svært tilgængelige steder.

- Mundstykkerne kan benyttes med eller uden støvsugerrør.
- Vær altid opmærksom på, om underlaget kan tåle behandling med børstevalsen i parketmundstykket eller polstermundstykket uden at tage skade.

Støvsugning

1. Sæt det ønskede mundstykke på apparatet eller støvsugerrøret.
2. Tænd apparatet ved at trykke på knappen . Apparatet starter støvsugning i tilstanden ECO.
3. For hvert tryk på knappen  ændres sugestyrken som følger: **ECO**→**MELLEM**→**KRAFTIG**→**ECO**. Hvis du vil aktivere TURBO, skal du holde knappen  inde i 3 sekunder. Efter to minutter skifter apparatet til tilstanden KRAFTIG.
4. Støvsug overfladen.
5. Sluk apparatet ved at trykke på knappen .
6. Tøm og rengør støvbeholderen (se Afsnit „Vedligeholdelse af apparat“).
7. Sæt apparatet tilbage på vægbeslaget efter brugen.

Anbefalet sugestyrke:

- ECO : til let tilsmudsede hårde gulve, gardiner, forhæng og lignende
MELLEM : til let tilsmudsede tæpper og stærkt tilsmudsede hårde gulve
KRAFTIG : til tæpper, løbere, polstrede møbler, madrasser og bilsæder
TURBO : til ekstra snavsede gulve eller polstringer

Ca. driftstider ved de forskellige sugestyrker

Med et fuldt opladet batteri opnår du følgende driftstider:

- ECO : ca. 60 minutter
MELLEM : ca. 30 minutter
KRAFTIG : ca. 12 minutter
TURBO : Apparatet skifter til tilstanden KRAFTIG efter 2 minutter

Vedligeholdelse af apparat

Kontrollampe for fuld beholder

- Apparatet er udstyret med en kontrollampe for fuld beholder. Senest når LED-kontrollampen over markeringen  på grebet lyser rødt, skal støvsugerposen udskiftes eller støvbeholderen tømmes.
- LED-kontrollampen blinker, når støvsugerposen skal udskiftes eller støvbeholderen tømmes.
- I det øjeblik, hvor LED-kontrollampen lyser rødt, suger apparatet ikke længere snavs op, og udskiftning hhv. tømning skal omgående finde sted.

Apparater uden støvsugerpose

Tøm støvbeholderen

- Støvbeholderen kan kun optage en begrænset mængde snavs.
- Ideelt skal støvbeholderen tømmes efter hver brug, eller senest når sugestyrken er mærkbart nedsat, eller kontrollampen for fuld beholder lyser rødt:
 1. Kontrollér, at apparatet er slukket.
 2. Fjern mundstykke og støvsugerrør.
 3. Tryk på låseknappen på undersiden af støvbeholderen. Åbn klappen på støvbeholderen, og tøm den.
 4. Luk klappen på støvbeholderen.

Rengøring af støvbeholder

- Støvbeholderen med filter kan nemt rengøres:
 1. Kontrollér, at apparatet er slukket.
 2. Fjern mundstykke og støvsugerrør.
 3. Tryk på knappen  oven på apparatet, og tag støvbeholderen af nedefra.
 4. Tryk på låseknappen på undersiden af støvbeholderen. Åbn klappen på støvbeholderen, og tøm den. (se fig. III)
 5. Klap grebet (halvbuen) på støvbeholderfilteret ud, og træk filteret ud.
 6. Løsn filterindsatsen med metalsien ved at dreje det, og tag det ud.
 7. Tag skumstoffilteret af, og børst det evt. forsigtigt.
 8. Vask alle filterdele i lunkent vand, og lad dem tørre i 24 timer.
 9. Vask støvbeholderen i lunkent vand, og lad den tørre i 24 timer med åbent dæksel.
 10. Vi anbefaler, at delene lægges til tørre på en radiator. Kun fuldstændig tørre dele må sættes i igen.
 11. Sæt det tørre skumstoffilter tilbage i filteret, sæt filterindsatsen med metalsien på, og drej for at låse.
 12. Sæt filteret tilbage i støvbeholderen. Tappene på filteret skal sidde i fordybningen i støvbeholderen.

Apparater med støvsugerpose

Udskiftning af støvsugerpose

- Støvbeholderen kan kun optage en begrænset mængde snavs.
 - Herefter skal støvsugerposen skiftes, når sugestykken er mærkbart nedsat, eller når kontrollampen for fuld beholder lyser rødt:
 1. Kontrollér, at apparatet er slukket.
 2. Fjern mundstykke og støvsugerrør.
 3. Tryk på knappen  oven på apparatet, og tag støvbeholderen af nedefra.
 4. Tag dækslet af støvbeholderen (se fig. IV).
 5. Træk den fyldte støvsugerpose op og ud, og smid den væk.
 6. Sæt en ny støvsugerpose i i pilens retning.
 7. Sæt dækslet på støvbeholderen, og tryk det ned, til det klikker på plads.
- Bemærk!** Støvbeholderen er udstyret med en beskyttelsesfunktion, der forhindrer, at støvsugerposen kan sættes forkert i. Hvis støvbeholderen ikke kan sættes i apparatet, skal du kontrollere, om støvsugerposen er sat i korrekt.
8. Sæt støvbeholderen tilbage i apparatet, til den klikker på plads.

Rengøring af HEPA-filter

- HEPA-filteret kan blive tilstoppet af snavs, således at sugestykken nedsættes. Derfor skal filteret rengøres regelmæssigt.
Dog senest,
 - Når sugestykken falder
 - Før længerevarende opbevaring
 - Før forsendelse til kundeservice.
- Rengøring af filter:
 1. Sørg for, at apparatet er slukket, og at apparatet ikke lader op.
 2. Fjern mundstykke og støvsugerrør.
 3. Drej dækslet over HEPA-filteret under grebet mod uret, og tag det af.
 4. Tag filteret ud.
 5. Bank filteret. Filteret kan efter behov børstes med en lille børste, hvorefter løsnede støvræster bankes af.
 6. Sæt filteret i igen.
 7. Sæt dækslet på, og drej det med uret for at låse.

Udskiftning af HEPA-filter

Ved almindelig husholdningsbrug skal filteret skiftes efter 6 måneder.

Rengøring af børstevalse i gulvmundstykke og polstringsmundstykke

Børstevalsen kan eventuelt ikke længere dreje frit på grund af snavs. Rengør børstevalsen regelmæssigt.

1. Sørg for, at apparatet er slukket, og at apparatet ikke lader op.
 2. Tag mundstykket af støvsugerrøret.
- Parketmundstykke:**
3. Tryk på knappen  på siden af mundstykket. Børstevalsen kan nu trækkes ud af huset fra siden.
 4. Skyd forsigtigt børstevalsen ud til siden.
- Bemærk!** Før forsigtigt spidsen af en saks ind i renden i børstevalsen for at klippe omviklede hår over.
5. Sæt børstevalsen tilbage i mundstykket. Til det formål trykkes den røde knap ind, og børstevalsen skubbes ind fra siden, til den låser på plads.

Polstermundstykke:

3. Drej låsen på siden af mundstykket mod uret for at låse op.
4. Tag børstevalsen ud.
5. Frigør børsten for hår og snavs (brug evt. en pincet eller en saks forsigtigt).
6. Sæt børstevalsen tilbage i mundstykket, tryk ned, og lås den på plads ved at dreje med uret, til låsen går i indgreb over forhøjningen.



Egen afhjælpning af problemer

For så vidt muligt at undgå, at der opstår problemer, at skifte støvsugerposen i tide, hhv. at tømme støvbeholderen og ved samme lejlighed kontrollere og evt. rengøre filteret.

Problem	Mulig årsag/løsning
Apparatet kan ikke tændes.	Batteriet er helt tomt. Sluk apparatet, og oplad batteriet, <i>Afsnit „Opladning af batteri“</i> .
Apparatet optager nærmest ikke snavs.	Støvsugerpose/støvbeholder skal tømmes, eller filter og støvbeholder rengøres. Se afsnittet <i>„Vedligeholdelse af apparatet“</i> .
	Mundstykket er tilstoppet. Kontrollér, om sugekanalen i mundstykket er fri.
	Støvsugerrøret er tilstoppet. Kontrollér, om der er fri passage gennem støvsugerrøret.
	Sugekanalen i apparatet er blokeret. Kontrollér, om der er fri passage gennem sugekanalen på forsi-den af apparatet.
Kontrollampen for tilstopning lyser rødt.	Støvsugerpose/støvbeholder skal tømmes. Lyser kontrollampen stadig rødt, skal apparatet skilles ad for at fastslå, om der findes en blokering i støv-sugerrøret, filterne osv.
Driftstiden bliver kortere og kortere.	Børstevalsen er snavset og skal rengøres, <i>Afsnit „Rengøring af børstevalse“</i> .
Børstevalsen drejer langsomt eller uregelmæssigt.	Børstevalsen er snavset og skal rengøres, <i>Afsnit „Rengøring af børstevalse“</i> .
Børstevalsen og LED'erne slukkes automatisk.	Der er her tale om en sikkerhedsfunktion, der forhindrer en defekt på mundstykket, hvis børstevalsen sidder fast. Børstevalsen er enten snavset og skal rengøres, <i>Afsnit „Rengøring af børstevalse“</i> , eller noget har sat sig fast i børstevalsen, f.eks. ved støvsugning af et langluvet tæppe. For at ophæve frakoblingen skal du slukke for støvsugeren, tage mundstykket af støvsugerrøret/håndstøvsugeren og fjerne eventuelle genstande, der blokerer børstevalsen. Børstevalsen og LED'erne fungerer igen som normalt, når apparatet tændes igen.

Servicehotline

Hvis problemet ikke kan løses med hjælp fra tabellen, kan du ringe til vores kundeservice for at få hjælp til problemer med apparatet (se kontaktoplysninger i tillægget til denne brugervejledning).

Ved problemer med batteri eller oplader skal du henvende dig til  Einhell -s kundeservice (se separat  Einhell --originalbrugervejledning).

Artikelnummer	Beskrivelse
ZB 7260	Reservebatteri 2,5 Ah
ZB 7261	Reservebatteri 3,0 Ah
ZB 7262	Filtersæt (Hepa-filter og filter til støvbeholder)
ZB 7263	Støvsugerposesæt (6 støvsugerposer)
ZB 7264	Turbo-polstermundstykke
ZB 7265	Parketmundstykke med blød børsterulle
ZB 7266	Variabelt møbelmundstykke
ZB 7267	Poseløs støvbeholder
ZB 7268	Støvbeholder med pose
5729-048	HEPA-filter, enkelt
5731-048	Gulvmundstykke med børstevalse
5732-048	Børstevalse til gulvmundstykke 5731-048
9168-048	Strømforsyning
5734-048	Blød børstevalse til parketmundstykke ZB 7265

Bortskaffelse og garanti

Separat bortskaffelse af apparat og batteri



Apparater og batterier, der er mærket med dette symbol, må ikke bortskaffes sammen med husholdningsaffald! Apparater og batterier indeholder værdifulde råstoffer, der kan genbruges. En korrekt bortskaffelse beskytter miljøet og dine medmenneskers sundhed. Aflever apparatet og det afmonterede batteri separat til bortskaffelse på de pågældende indsamlingssteder.

Garantierklæring (Apparat)

På dette husholdningsprodukt overtager vi garantien i to år fra salgsdatoen. Garantien gælder for materiale- og fabrikationsfejl. Skader, der er opstået som følge af forkert behandling, normalt slid samt på skrøbelige dele som f.eks. glas, dækkes ikke af garantien. Denne garanti har ingen indvirkning på dine lovmæssige rettigheder, heller ikke de nationale forbrugerrettigheder om anskaffelse af varer. Hvis produktet ikke fungerer og må returneres, skal det pakkes forsvarligt ind, og navn, adresse samt årsagen til returneringen skal vedlægges. Hvis dette sker mens garantien stadig dækker, må garantibeviset og kvitteringen også lægges ved. Garantien bortfalder ligeledes ved indgreb på produktet af folk, der ikke er autoriseret af os.

Batterier er desuden ikke dækket af garantien, hvis de på grund af almindeligt slid eller forkert håndtering er blevet defekte, eller hvis deres levetid er blevet forkortet.

Garanti (batteri og oplader)

Oplysninger om garantien på batteri og oplader kan findes i den separat vedlagte  **Einhell** -originalvejledning.

Batteridriven dammsugare

Bästa kund!

Innan du använder apparaten bör du läsa denna bruksanvisning noga och spara den för framtida referens. Apparaten bör endast användas av personer som bekantat sig med nedanstående instruktioner.

Säkerhetsinstruktioner för batterier och laddare

Beakta originalbruksanvisningen  Einhell -innan batterier och laddare används.

Säkerhetsinstruktioner för apparaten



Särskilda persongrupper

- Den här apparaten kan användas av barn från 8 års ålder och av personer med reducerad fysisk, sensorisk eller mental förmåga eller brist på erfarenhet och/eller kunskap. Detta förutsätter att de hålls under uppsikt eller har informerats om hur apparaten används på ett säkert sätt samt har förstått de faror som utgår från den.
- Barn får inte leka med apparaten.
- Rengöring och användarunderhåll får inte utföras av barn utan uppsikt.
- Barn under 8 år måste hållas borta från apparaten.
- Förpackningsmaterialet får inte användas som leksak. Det finns risk för kvävning.

Allmänna säkerhetsanvisningar

Apparaten laddas med elektrisk ström och i princip finns alltid en risk för elektrisk stöt.

Detta innebär:

- Kontrollera att apparaten inte har några skador innan den används. Använd aldrig en defekt apparat.
- Försök aldrig själv att reparera apparaten eller nätdelen. För att undvika risker får reparationer på apparaten bara utföras av vår kundtjänst:
 - Lämna in en defekt apparat för reparation till en återförsäljare eller kontakta SEVERINS kundtjänst (kontaktuppgifter finns i bilagan till den här bruksanvisningen eller på www.severin.de).
 - Om batteriet eller laddaren är defekta tar du kontakt med  Einhell -service (se separat originalbruksanvisning  Einhell).
- Sänk inte ned apparaten i vatten eller andra vätskor eller behandla med vätskor. Skydda apparaten mot regn och fuktighet. Använd inte apparaten utomhus eller i

utrymmen med hög luftfuktighet.

- Ta inte i apparaten med blöta händer.
- Stäng av apparaten innan rengöring, underhåll eller byte av tillbehör.

Roterande borstvals

Apparaten har en motordriven borstvals i golv- och möbelmunstycket. Den kan förorsaka personskador. Beakta därför följande:

- Säkerställ inför rengöring eller underhåll av apparaten att apparaten är avstängd och att den inte laddas.
- Se till att det aldrig kan komma in en kroppsdel under borstvalsen.
- Sug inte i närheten av kablar, ledningar och långa fransar. För det första finns det risk för att kabelisoleringen skadas. För det andra kan föremålen fastna i borstvalsen och därmed skada apparaten.
- Om något av misstag sugas in som blockerar borstvalsen, stängs enheten av automatiskt av säkerhetsskäl.

LED-belysning

På golvmunstycket finns det inbyggda LED-lampor som lyser upp arbetsområdet framför golvmunstycket.

- Titta inte rakt in i LED-lamporna under användning.
- Det går inte att byta ut LED-lamporna.

Avsedd användning

- Apparaten får användas endast i hushållet.
- Apparaten får endast användas för rengöring av plana, normalt nedsmutsade ytor, korthåriga mattor, klädsel eller andra ytor som anges i denna bruksanvisning och som utan skador tål belastningen från borstvalsen.
- All annan användning räknas som felaktig användning.

För att förebygga personskador, bränder och sakskador får apparaten inte användas för dammsugning av:

- Människor, djur eller växter. Håll alltid apparaten borta från kroppsdelar, hår och kläder (t.ex. skosnören). Sug inte i närheten av huvudet.
- Glödande, brinnande eller glimmande partiklar (såsom aska, kol, träkol, cigaretter, tändstickor).
- Explosiva eller lättantändliga ämnen eller toner.
- Vatten och andra vätskor, exempelvis fuktiga mattrengöringsmedel.
- Vassa föremål såsom glassplitter, spikar eller byggavfall.
- Fint damm som gips, cement, byggdamm, puder

Dessutom är följande förbjudet:

- Ombyggnad eller reparation av apparaten i egen regi.
- Att sticka in föremål i apparatens öppningar. Det tillhörande tillbehöret undantas.
- Att använda, förvara eller ladda batteriet i apparaten utomhus.

CE-märkning

Apparaten motsvarar EU-direktiven, som krävs för CE-märkningen.

Apparaturupbyggnad och leveransens omfattning

Apparaten monterad

1. batteri som används
2. Apparatstomme
3. Dammbehållare
4. Sugrör
5. Golvmunstycke med borstvals

Bild I Väggfäste:

1. Fogmunstycke
2. Litet möbelmunstycke
3. Klädselmunstycke
4. Vikbart möbelmunstycke (endast med art.nr 7186 och 7187)

Bild II Hepa-filter:

1. Hepa-filter
2. Filter-skydd

Bild III Dammbehållare utan påse (Art.nr 7184 och 7186):

1. Lucka till dammbehållare
2. Dammbehållare
3. Dammbehållarefilter:

Bild IV Dammbehållare med påse (Art.nr 7185 och 7187):

1. Dammbehållare
2. Skydd för dammbehållare
3. Dammbehållare

Utan bild:

 **Einhell** Startsat

Montera vägghållaren

1. Håll vägghållaren lodrätt på väggen.
2. Märk upp hålen med en blyertspenna.
3. Borra hålen (ca 6 mm Ø).
4. Stick in medlevererade pluggar i hålen.
5. Skruva fast vägghållaren med de medföljande skruvarna och kontrollera att den sitter fast ordentligt.
6. Fäst munstyckena på väggfästet enligt bild I (vikbart möbelmunstycke endast med art.nr 7186 och 7187).

Ladda upp ackumulatorm

- Informationen om hur batterier laddas finns i den medföljande  **Einhell** -originalbruksanvisningen.
- Information om förvaring av separata batterier finns i avsnittet "Reservdelar och tillbehör" i denna bruksanvisning.

Montera apparaten

Ta bort alla förpackningsrester från enheten och montera de enskilda delarna:

1. Sätt i dammbehållaren i apparaten tills den klickar på plats.
2. Sätt fast dammsugarröret på apparaten.
3. Sätt fast önskat munstycke (se "Användning") på dammsugarröret.

Manövrera apparaten

Välj munstycke

- Rätt munstycken väljs allt efter underlaget som ska dammsugas:

Golvmunstycke

Med roterande borstvals. Dammsugning av mattor, korta löpare utan fransar och hårda golv.

Klädselmunstycke

Med roterande borstvals. Dammsugning av mjuka möbler, madrasser och bilsäten.

Litet möbelmunstycke

Dammsugning av möbler och känsliga eller svåråtkomliga hörn, som till exempel tangentbord.

Flexibelt möbelmunstycke





Vikbar. Dammsugning av höga skåp, dörramar och liknande.

Fogmunstycke

Dammsugning av veck i soffor och andra svåråtkomliga ställen

- Munstyckena kan användas med eller utan dammsugarröret.
- Tänk då på att underlaget ska klara av belastningen från borstvalsen i golv- eller möbelmunstycket.

Dammsuga

1. Sätt fast önskat munstycke på apparaten eller på dammsugarröret.
2. Slå på apparaten med knapp . Apparaten suger i ECO-läge.
3. För varje tryck på knappen  förändras sugeffekten enligt följande: **ECO**→**MEDIUM**→**EFFEKT**→**ECO**.
Tryck i 3 sekunder på knappen  för att ställa in TURBO-läge. Efter två minuter växlar apparaten till EFFEKT-läge.
4. Dammsug underlaget.
5. Stäng av apparaten med knapp .
6. Töm dammbehållaren och rengör den (se kapitel "Underhåll av apparaten").
7. Sätt fast apparaten på vägghållaren efter användning.

Rekommenderad sugeffekt:

- ECO : för lätt nedsmutsade hårda golv, gardiner, draperier och liknande
 MEDIUM : för lätt nedsmutsade mattor, kraftigt nedsmutsade hårda golv
 EFFEKT : för mattor, löpare, stoppade möbler, madrasser och bilsäten
 TURBO-läge : för väldigt nedsmutsade golvbeläggningar och dynor

Ungefärlig drifttid under effekttyperna

Med ett fulladdat batteri ges följande drifttider:

- ECO : ca 60 minuter
 MEDIUM : ca 30 minuter
 EFFEKT : ca 12 minuter
 TURBO-läge : apparaten växlar efter 2 minuter till EFFEKT-läge

Underhåll av apparaten

Dammfyllnadsindikator

- Enheten är utrustad med en dammfyllnadsindikator. Damppåsen måste bytas eller dammbehållaren tömmas senast när lysdioden ovanför displayen  i handtaget lyser rött.
- Lysdioden blinkar när damppåsen behöver bytas eller dammbehållaren snart måste tömmas.
- Så snart lysdioden lyser permanent rött, suger inte apparaten längre upp smuts och ett byte eller en tömning måste utföras omedelbart.

Apparater utan dammpåse

Töm dammbehållaren

- Dammbehållaren kan bara ta upp en viss mängd smuts.
- Det är därför bäst att tömma dammbehållaren efter varje städning när sugeeffekten avtar märkbart eller dammfyllnadsindikatorn lyser rött:
 1. Se till att enheten är avstängd.
 2. Dra loss munstycket och dammsugarröret.
 3. Tryck på låsknappen på undersidan av dammbehållaren. Öppna luckan till dammbehållaren och töm dammbehållaren.
 4. Stäng luckan till dammbehållaren.

Rengör dammbehållaren

- Dammbehållaren med filter kan enkelt rengöras:
 1. Se till att enheten är avstängd.
 2. Dra loss munstycket och dammsugarröret.
 3. Tryck på knappen  på apparatens översida och ta bort dammbehållaren nedåt.
 4. Tryck på låsknappen på undersidan av dammbehållaren. Öppna luckan till dammbehållaren och töm dammbehållaren. (se bild III)
 5. Fäll upp handtaget (halvbågen) på filterbehållaren och dra ut filtret.
 6. Vrid för att lossa filterinsatsen med metallsilen och ta ut den.
 7. Ta loss skumfiltret och borsta vid behov av det.
 8. Skölj alla filterdelar med ljummet vatten och låt dem torka i 24 timmar.
 9. Skölj dammbehållaren med ljummet vatten och låt den torka i 24 timmar med öppet lock.
 10. Vi rekommenderar att lägga de delar som ska torkas på ett värmelement. Endast helt torkade delar får sättas tillbaka.
 11. Sätt tillbaka det torra skumfiltret i insatsen och fäst filterinsatsen med metallsilen och lås den genom att vrida den.
 12. Sätt in filtret igen i dammbehållaren. Spärren på filtret måste gripa in i spåret på dammbehållaren.

Apparater med dammpåse

Byta dammpåse

- Dammpåsen kan bara ta upp en viss mängd smuts.
- Byt därför dammpåsen så snart sugeeffekten sjunker märkbart eller dammfyllnadsindikatorn lyser rött:
 1. Se till att enheten är avstängd.
 2. Dra loss munstycket och dammsugarröret.
 3. Tryck på knappen  på apparatens översida och ta bort dammbehållaren nedåt.
 4. Ta bort skyddet på dammbehållaren (se bild IV).
 5. Dra ut den fyllda dammbehållaren uppåt och bortskafta den.
 6. Sätt in en ny dammbehållare i pilen riktning.
 7. Sätt tillbaka skyddet på dammbehållaren och tryck fast tills den klickar på plats.
Anvisning! Dammbehållaren är försedd med en skyddsfunktion som förhindrar att dammpåsen sätts in fel. Om dammbehållaren inte kan monteras på enheten måste det kontrolleras om dammpåsen har satts in åt rätt håll.
 8. Sätt tillbaka dammbehållaren i enheten tills den klickar på plats.

Rengöra HEPA-filter

- HEPA-filtret kan bli igensatt på grund av smuts och sugkraften minskar. Rengör därför filtret regelbundet.
Senast,
 - när sugprestandan avtar
 - innan längre tids förvaring eller
 - innan man skickar in dammsugaren till vår kundtjänst.
- Rengör filter:
 1. Se till att apparaten är frånkopplad och inte laddas.
 2. Dra loss munstycket och dammsugarröret.
 3. Vrid locket till HEPA-filtret under handtaget moturs och ta bort det.
 4. Dra ut filtret.
 5. Skaka först av filtret. Borsta av med en liten borste om det behövs och skaka sedan av löst damm.
 6. Sätt tillbaka filtret.
 7. Sätt tillbaka locket och lås genom att vrida medurs.

Byta HEPA-filter

Vid sedvanlig användning i hushållet ska filtret bytas ut efter 6 månader.

Rengör borstvalsens i golvmunstycket och möbelmunstycket

På grund av försumtsning kan borstvalsens inte längre rotera. Rengör borstvalsens regelbundet.

1. Se till att apparaten är fränkopplad och inte laddas.
2. Dra loss munstycket från insugningsröret.

Golvmunstycke:

3. Tryck på knappen på sidan av munstycket (▶). Borstvalsens kan nu ut dras från sidan ur höljets.
4. Skjut borstvalsens försiktigt åt sidan.

Anvisning! För försiktigt in spetsen på saxen genom skåran i borstvalsens för att klippa hår som har virat sig runt den.

5. Sätt in borstvalsens i munstycket igen. Tryck på den röda knappen och skjut in borstvalsens från sidan tills den låser fast.

Möbelmunstycke:

3. Lossa låsringen på sidan av munstycket i moturs riktning.
4. Ta bort borstvalsens.
5. Befria borsten från hår och smuts. Använd eventuellt en pincett eller sax.
6. Sätt in borstvalsens i munstycket igen, tryck ned och lås låsanordningen genom att vrida medurs tills den låser fast i upphöjningen.

Åtgärda problem själv

För att det inte ska uppträda några fel, att byta dammpåsen i god tid eller att tömma dammbehållaren samt att kontrollera och rengöra filtren vid detta tillfälle.

Problem	möjlig orsak / Lösning
Apparaten kan inte kopplas till.	Akkumulatören är helt tom. Koppla ifrån apparaten och ladda upp ackumulatören, <i>Kapitel "Ladda upp ackumulatören"</i> .
Apparaten suger knappt upp något smuts.	Dampmpåsen/-behållaren måste tömmas eller filtret och dammbehållaren måste rengöras, <i>Kapitel "Underhåll av apparaten"</i> .
	Munstycket är tilltäppt. Kontrollera om sugkanalen i munstycket är fritt.
	Dammsugarröret är tilltäppt. Kontrollera att damm-sugarröret är fritt.
	Sugkanalen i apparaten är igensatt. Kontrollera om sugkanalen på apparatens framsida är fri.
Dammindikatorlampan lyser rött.	Dampmpåsen/-behållaren måste tömmas. Om lampan fortfarande lyser rött måste apparaten demonteras för att avlägsna eventuella blockeringar i dammsugarröret, filter m.m.
Driftstiden blir allt kortare.	Borstvalsens är försumtsad och måste rengöras, <i>Kapitel "Rengör borstvalsens"</i> .
Borstvalsens vrider sig långsamt eller oregelbundet.	Borstvalsens är försumtsad och måste rengöras, <i>Kapitel "Rengör borstvalsens"</i> .
Borstvalsens och LEDs kopplar ifrån av sig själv.	Detta är en säkerhetsfunktion som förhindrar en defekt på munstycket vid fastklämd borstvalsens. Antingen är borstvalsens försumtsad och måste rengöras, <i>Kapitel "Rengör borstvalsens"</i> eller så har något fastnat i borstvalsens, t.ex. vid dammsugning av mattor med lång lugg. För att undvika fränkoppling, kopplar ni ifrån dammsugaren, tar bort munstycket från sugröret eller handdammsugaren och tar bort eventuella föremål som blockerar borstvalsens. Efter ny tillkoppling fungerar borstvalsens och LEDs som de ska.

Servicetelefonlinje

Om du inte kan lösa problemet i enheten med hjälp av tabellen ringer du till vår servicejour (se kontaktuppgifter i bilagan till denna bruksanvisning).

Kontakta  Einhell -servicehotline vid problem med ackumulatorm eller laddaren (se separat bruksanvisning i original  Einhell-)

Artikelnummer	Beskrivning
ZB 7260	Utbytesbatteri 2,5 Ah
ZB 7261	Utbytesbatteri 3,0 Ah
ZB 7262	Filtersats (Hepa-filter med filter och dammbehållare)
ZB 7263	Dammfiltersats (6 dammpåsar)
ZB 7264	Turbo-möbelmunstycke
ZB 7265	Golvmunstycke för hårda golv med borstvals
ZB 7266	Variabelt möbelmunstycke
ZB 7267	Påslös dammbehållare
ZB 7268	Dammbehållare med påse
5729-048	HEPA-filter, separat
5731-048	Golvmunstycke med borstvals
5732-048	Borstvals för golvmunstycke 5731-048
9168-048	Nät-del
5734-048	Mjuk borstrulle för munstycke för hårda golv ZB 7265

Avfallshantering och garanti

Avfallshandla apparaten och ackumulatorm separat.



Apparat och ackumulatormer som är märkta med denna symbol, får inte kastas i hushållssoporna! Apparat och ackumulatormer innehåller värdefulla råämnen som kan återanvändas. En korrekt avfallshandtering skyddar miljön och era medmänniskors hälsa. Lämnar in apparat och utmonterade ackumulatormer separat till respektive insamlingsställen.

Garanti i Sverige och Finland (Enhet)

För material- och tillverkningsfel gäller 2 års garanti räknat från inköpsdagen mot uppvisande av specificerat inköpskvitto i överensstämmelse med de allmänna garantivillkoren. Denna garanti inverkar inte på dina lagstadgade rättigheter eller dina lagenliga rättigheter enligt den nationella konsumentskyddslagstiftningen. Ifall apparaten används felaktigt, eller vårdslöst, ansvarar den som använder apparaten för eventuella material- och personskador.

Tillverkas för: Severin Elektrogeräte GmbH, Tyskland.

Batterier och ackumulatormer är undantagna från garantin, när de på grund av normal förslitning eller felaktig handtering går sönder eller dess livslängd förkortas.

Garanti (batteri och laddare)

Garantiinformation för batteri och laddare finns i den medföljande originalbruksanvisningen  Einhell.

Johdoton akkukäyttöinen pölynimuri

Hyvä Asiakas,

Lue seuraavat ohjeet huolellisesti ennen laitteen käyttöä ja säilytä tämä opas tulevaa tarvetta varten. Laitetta saavat käyttää vain henkilöt, jotka ovat perehtyneet alla oleviin ohjeisiin.

Akun ja laturin turvallisuusohjeet

Ennen akun ja laturin käyttämistä on huomioitava  **Einhell** -alkuperäiskäyttöohje.

Laitteen turvallisuusohjeet



Erityiset henkilöryhmät

- Tätä laitetta voivat käyttää vähintään 8-vuotiaat lapset samoin kuin henkilöt, joiden fyysiset, aistinvaraiset tai henkiset kyvyt ovat rajoittuneet tai joilla ei ole riittävää kokemusta ja/tai tietämystä laitteen käytöstä, mikäli tällaiset henkilöt käyttävät laitetta valvonnan alaisina tai mikäli henkilöitä on muistutettu laitteen turvallisen käytön tärkeydestä ja henkilöt ymmärtävät tällöin laitteen käyttöön liittyvät vaarat.
- Lapset eivät saa leikkiä laitteella tai asettua tai istuutua laitteen päälle.
- Lapset eivät saa suorittaa puhdistusta tai käyttäjälle kuuluvia huoltotoimia ilman valvontaa.
- Alle 8-vuotiaat lapset on pidettävä loitolla laitteesta.
- Pakkausmateriaalia ei saa käyttää leikkimiseen. Tukehtumisvaara.

Yleiset turvallisuusohjeet

Laitte ladataan sähkövirralla, jolloin on olemassa sähköiskun vaara.

Sen vuoksi:

- Tarkasta laite ennen käyttöä mahdollisten vaurioiden varalta. Älä koskaan käytä vioittunutta laitetta.
- Älä koskaan yritä itse korjata laitetta tai sen verkkolaitetta. Vaaratilanteiden välttämiseksi laitteen saa korjauttaa vain asiakaspalvelussamme:
 - Vie viallinen laite jälleenmyyjälle korjattavaksi tai ota yhteys SEVERINin asiakaspalveluun (yhteystiedot tämän käyttöohjeen liitteessä tai osoitteessa www.severin.de).
 - Jos akussa tai laturissa on vika, ota yhteyttä  **Einhell** -huoltoon (katso erillinen  **Einhell** -alkuperäiskäyttöohje).

- Älä upota laitetta veteen tai muihin nesteisiin äläkä käsittele sitä nesteillä. Suojaa laite sateelta ja kosteudelta. Älä käytä laitetta ulkona tai tiloissa, joissa on suuri ilmankosteus.
- Älä tartu laitteeseen märin käsin.
- Kytke laite pois päältä ennen laitteen puhdistamista tai huoltoa ja ennen lisävarusteiden vaihtamista.

Pyörivä harjarulla

Laitteessa on moottorikäyttöinen harjatela lattia- ja pehmustesuulakkeessa.

Harjarullasta voi aiheutua tapaturmia. Noudata tämän vuoksi seuraavia ohjeita:

- Varmista ennen laitteen puhdistusta tai huoltoa, että laite on kytketty pois päältä.
- Huolehdi siitä, että kehon osat eivät voi jäädä missään tilanteessa harjarullan alle.
- Älä imuroi johtojen ja pitkien hapsujen lähellä. Tällöin on vaarana johtojen eristyksen vaurioituminen. Edellä mainitut kohteet voivat lisäksi takertua kiinni harjarullaan ja vahingoittaa siten laitetta.
- Jos jotain imetään vahingossa sisään, harjatela juuttuu ja laite kytkeytyy turvallisuussyistä automaattisesti pois päältä.

LED-valaistus

Lattiasuulakkeeseen on asennettu LED-lamppuja, jotka valaisevat lattiasuulakkeen edessä olevan työalueen.

- Älä katso käytön aikana LED-lamppuja kohti.
- LED-lamppuja ei voi vaihtaa.

Käyttötarkoitus

- Laite on tarkoitettu vain kotitalouskäyttöön.
- Laitetta saa käyttää puhdistamiseen vain tasaisella, normaalisti likaantuneella pinnalla, lyhytnukkaisella matolla, verhoilulla tai muulla tässä käyttöohjeessa kuvatulla pinnalla, joka kestää pyörivästä harjasta aiheutuvan rasituksen vahingoittumatta.
- Muunlainen käyttö katsotaan laitteelle määritellyn käyttötarkoituksen vastaiseksi ja on siksi kiellettyä.

Tapaturmien, tulipalojen ja vahinkojen välttämiseksi laitteella ei saa imuroida seuraavia kohteita:

- Ihmiset, eläimet tai kasvit. Pidä laite aina loitolla ruumiinosista, hiuksista ja vaatekappaleista (esim. kengännauhoista). Älä imuroi pään lähellä.
- hehkuvaa, palavaa tai kytevää ainesta (esim. tuhkaa, hiiltä, puuhiiltä, savukkeita tai tulitikkuja).

- helposti räjähtäviä tai syttyviä aineita tai tulostinmustetta.
- vettä tai muita nesteitä, esim. kosteita matonpuhdistusaineita.
- teräviä esineitä, kuten lasinsiruja, nauvoja tai rakennusjätettä.
- Hieno pöly, kuten kipsi, sementti, hieno porauspöly, puuteri

Kiellettyä on lisäksi:

- Laitteen omatoiminen muunteleminen tai korjaaminen.
- esineiden työntäminen laitteen aukkoihin Poikkeuksena tästä ovat laitteeseen tarkoitetut lisävarusteet.
- a laitteen käyttö, säilytys tai lataus ulkona

CE-merkki

Laitte vastaa EU-direktiivejä, joiden noudattamista CE-merkki edellyttää.

Laitteen kokoonpano ja pakkauksen sisältö

Laitteen asennus

1. Asetettu akku
2. Peruslaite
3. Pölysäiliö
4. Imuputki
5. Lattiasuulake harjatelalla

Kuva I Seinäpidike:

1. Rakosuulake
2. Pieni huonekalusuulake
3. Verhoilusuulake
4. Taitettava huonekalusuulake (vain tuotenumerot 7186 ja 7187)

Kuva II Hepa-suodatin:

1. Hepa-suodatin
2. Suodattimen kansi

Kuva III Pölypussiton pölysäiliö (tuotenumerot 7184 ja 7186):

1. Pölysäiliön luukku
2. Pölysäiliö
3. Pölysäiliön suodatin

Kuva IV Pussillinen pölysäiliö (tuotenumerot 7185 ja 7187):

1. Pölysäiliö
2. Pölysäiliön kansi
3. Pölypussi

Kuvasta puuttuvat:

 **Einhell** Aloituspakkaus

Seinäpidikkeen asennus

1. Pidä seinäpidikettä pystyasennossa seinää vasten.
2. Merkitse reikien paikat lyijykynällä.
3. Poraa reiät (n. 6 mm Ø).
4. Laita mukana toimitetut tapit reikiin.
5. Kiinnitä seinäpidike mukana toimitetuilla ruuveilla ja tarkasta luja kiinnitys.
6. Liitä suulakkeet kuvassa I esitetyllä tavalla seinäpidikkeeseen (taittava huonekalusuulake vain tuotenumeroiden 7186 ja 7187 yhteydessä).

Akun lataaminen

- Tiedot akun lataamiseen ovat oheisessa  **Einhell** --alkuperäiskäyttöohjeessa.
- Tiedot erillisten akkujen hankkimiseen ovat tämän käyttöohjeen kappaleessa "Varaosat ja lisävarusteet".

Laitteen asennus

Poista kaikki pakkausjäänteet laitteesta ja asenna yksittäiset osat:

1. Aseta pölysäiliö laitteeseen, kunnes se lukittuu kuuluvasti paikalleen.
2. Liitä imuputki laitteeseen.
3. Liitä haluttu suulake (katso "*Laitteen käyttäminen*") imuputkeen.

Laitteen käyttäminen

Suulakkeen valinta

- Valitse suulakkeet imuroitavan alustan mukaan:

Lattiasuulake

Pyörivän harjatalan kanssa. Kokolattiamattojen, lyhytnukkaisten ja hapsuttomien käytävämattojen ja kovien lattioiden imuroimiseen.

Verhoilusulake

Pyörivän harjatalan kanssa. Verhoiltujen kalusteiden, patjojen ja autonistuinten imuroimiseen.

Pieni huonekalusuulake

Huonekalujen ja herkkien tai vaikeapääsyisten kulmien, kuten esim. näppäimistöjen välien, imuroimiseen.

Joustava huonekalusuulake





Taittuva. Korkeiden kaappien, ovenkarmien ja vastaavien imuroimiseen.

Rakosuulake

Sohvanrakojen ja muiden vaikeapääsyisten kohteiden imuroimiseen.

- Suulakkeita voidaan käyttää imuputken kanssa ja ilman imuputkea.
- Varmista aina, että alusta kestää lattiasuulakkeessa tai verhoilusulakkeessa olevan harjatalan aiheuttaman rasituksen vahingoittumatta.

Imurointi

1. Aseta haluamasi suulake laitteeseen tai imuputkeen.
2. Kytke laite päälle painamalla painiketta . Laite imee ECO-tilassa.
3. Imuteho muuttuu jokaisella painikkeen  painalluksella seuraavasti: **ECO**→**MIDDLE**→**POWER**→**ECO**. Kun haluat asettaa TURBO-tason, paina painiketta  3 sekunnin ajan. Kahden minuutin kuluttua laite vaihtaa POWER-tilaan.
4. Imuroi alusta.
5. Kytke laite pois päältä painikkeella .
6. Tyhjennä pölysäiliö ja puhdista se (katso luku "*Laitteen huoltaminen*").
7. Kiinnitä laite käytön jälkeen seinäpidikkeeseen.

Suosittelut imuteho:

ECO : hieman likaantuneille kovalle lattioille, kaihtimille, verhoille ja vastaaville
MIDDLE : hieman likaantuneille matoille, erittäin likaisille kovalle lattioille
POWER : matoille, käytävämatoille, verhoilluille kalusteille, patjoille ja autonistuimille
TURBO-taso : poikkeuksellisen likaisille lattiatpinnoille tai verhoilluille

Tehotasojen vaaraton käyttöaika

Kun akku on ladattu, käyttöajat ovat seuraavanlaiset:

ECO : n. 60 minuuttia

MIDDLE : n. 30 minuuttia

POWER : n. 12 minuuttia

TURBO-taso : laite kytkeytyy 2 minuutin käytön jälkeen POWER-tilaan

Laitteen huoltaminen

Pölyn täyttömäärän näyttö

- Laitteessa on pölyn täyttömäärän näyttö. Viimeistään silloin, kun kahvasena näytön yläpuolella oleva LED  palaa punaisena, täytyy pölypussi vaihtaa tai pölysäiliö tyhjentää.
- LED vilkkuu, kun pölypussi on pian vaihdettava tai pölysäiliö on pian tyhjennettävä.
- Kun LED alkaa palaa jatkuvasti punaisena, laite ei enää kerää roskia ja vaihto tai tyhjennys on tehtävä heti.

Laitteet ilman pölypussia

Tyhjennä pölysäiliö

- Pölysäiliöön mahtuu vain rajallinen määrä likaa.
- Pölysäiliö on parasta tyhjentää jokaisen siivoukserran jälkeen, kun imuteho heikkenee selvästi tai pölyn täyttömäärän näyttö palaa punaisena:
 1. Varmista, että laite on kytketty pois päältä.
 2. Vedä suulake ja imuputki irti.
 3. Paina pölysäiliön alapuolella olevaa lukituspainiketta. Avaa pölysäiliön luukku ja tyhjennä pölysäiliö.
 4. Sulje pölysäiliön luukku.

Pölysäiliön puhdistaminen

- Suodattimella varustettu pölysäiliö voidaan tyhjentää helposti:
 1. Varmista, että laite on kytketty pois päältä.
 2. Vedä suulake ja imuputki irti.
 3. Paina laitteen yläpuolella olevaa painiketta  ja ota pölysäiliö alaspäin pois.
 4. Paina pölysäiliön alapuolella olevaa lukituspainiketta. Avaa pölysäiliön luukku ja tyhjennä pölysäiliö. (katso kuva III)
 5. Käännä pölysäiliön suodattimessa oleva kahva (puolikaari) ylös ja vedä suodatin ulos.
 6. Avaa metallisihdillä varustettu suodatinyksikkö kiertämällä sitä ja ota se pois.
 7. Ota vaahtomuvisuodatin pois ja harjaa se tarvittaessa varovasti puhtaaksi.
 8. Huuhtelee kaikki suodattimen osat haalealla vedellä ja anna niiden kuivua 24 tuntia.
 9. Huuhtelee pölysäiliö haalealla vedellä ja anna kuivua 24 tuntia kansi avattuna.
 10. Suosittelemme asettamaan osat kuivumaan lämmittimen päälle. Vain täysin kuiv osat saa asentaa uudelleen.
 11. Aseta kuivunut vaahtomuvisuodatin uudelleen suodattimen päälle ja aseta metallisihdillä varustettu suodatinyksikkö ja lukitse paikalleen kiertämällä.
 12. Aseta suodatin uudelleen pölysäiliöön. Suodattimessa olevan kielekkeen on mentävä pölysäiliössä olevaan aukkoon.

Laitteet, joissa on pölypussi

Pölypussin vaihto

- Pölysäiliöön mahtuu vain rajallinen määrä roskia.
- Sen vuoksi pölypussi on vaihdettava heti, kun imuteho laskee selvästi tai pölyn täyttömäärän näyttö palaa punaisena:
 1. Varmista, että laite on kytketty pois päältä.
 2. Vedä suulake ja imuputki irti.
 3. Paina laitteen yläpuolella olevaa painiketta  ja ota pölysäiliö alaspäin pois.
 4. Poista pölysäiliön kansi (katso kuva IV).
 5. Vedä täytynyt pölypussi ylöspäin irti ja hävitä se.
 6. Aseta uusi pölypussi nuolen suuntaisesti.
 7. Aseta pölysäiliön kansi paikalleen ja paina sitä, kunnes se lukittuu kuuluvasti paikalleen.**Huomautus!** Pölysäiliössä on suojatoiminto, joka estää pölypussin asettamisen väärin paikalleen. Jos pölysäiliötä ei voi asentaa laitteeseen, on tarkastettava, onko pölypussi asetettu oikein.
 8. Aseta pölysäiliö uudelleen laitteeseen, kunnes se lukittuu kuuluvasti paikalleen.

HEPA-suodattimen puhdistus

- HEPA-suodatint voi tukkeutua likaantuessaan, jolloin imuteho laskee. Sen vuoksi suodatint on puhdistettava säännöllisesti. Viimeistään kuitenkin,
 - kun imuteho laskee
 - ennen pitkäaikaista varastointia tai
 - ennen laitteen lähettämistä asiakaspalvelulle.
- Suodattimen puhdistus:
 1. Varmista, että laite on kytketty pois päältä eikä sen akkua ladata.
 2. Vedä suulake ja imuputki irti.
 3. Kierrä kahvan alapuolella olevaa HEPA-suodattimen kantta vastapäivään ja poista se.
 4. Ota suodatint ulos.
 5. Koputtele suodatinta ensin. Harjaa tarvittaessa pienellä harjalla ja koputtele irronneet pölyjäänteet sen jälkeen vielä pois.
 6. Aseta suodatint uudelleen sisään.
 7. Aseta kansi paikalleen ja lukitse kiertämällä myötäpäivään.

HEPA-suodattimen vaihto

Tavallisessa kotitalouskäytössä suodatint tulee vaihtaa 6 kuukauden välein.

Puhdista lattiasuulakkeessa ja pehmustesuulakkeessa oleva harjatela

Jos harjatela likaantuu, se ei ehkä enää pyöri vapaasti. Puhdista harjatela säännöllisesti.

1. Varmista, että laite on kytketty pois päältä eikä sen akkua ladata.
2. Vedä suulake irti imuputkesta.

Lattiasuulake:

3. Paina suulakkeen sivulla olevaa nuppia (▶). Harjatela voidaan vetää vain sivuttain ulos kotelosta.
4. Työnnä harjatela varovaisesti sivulle.

Huomautus! Ohjaa saksien kärjet varovaisesti harjatelan uran läpi kietoutuneiden hiusten leikkaamiseksi.

5. Aseta harjatela uudelleen suulakkeeseen. Paina tätä varten punaista nuppia ja työnnä harjatela sivuttain sisään, kunnes harjatela lukittuu paikalleen.

Verhoilusuulake:

3. Avaa suulakkeen sivulla oleva lukitus kiertämällä vastapäivään.
4. Ota harjatela pois.
5. Poista hiukset ja lika harjasta, käytä tarvittaessa varovaisesti pinsettejä tai saksia.
6. Aseta harjatela uudelleen suulakkeeseen, paina alas ja lukitse kiertämällä myötäpäivään, kunnes se lukittuu koholla olevan kohdan yli.

Ongelmien omatoiminen korjaaminen

Jotta ei esiintyisi ongelmia, on tärkeää vaihtaa pölypussi tai tyhjentää pölysäiliö ajoissa ja tarkastaa ja puhdistaa samalla suodatin.

Ongelma	mahdolliset syyt / ratkaisu
Laite ei kytkeydy päälle.	Akku on tyhjentynyt kokonaan. Kytke laite pois päältä ja lataa akku, luku "Akun lataaminen".
Laite ei kerää likaa lainkaan.	Pölypussi/pölysäiliö on tyhjennettävä tai suodatin ja pölysäiliö on puhdistettava, luku "Laitteen huoltaminen".
	Suulake on tukossa. Tarkasta, onko suulakkees-sa oleva imukanava avoinna.
	Imuputki on tukossa. Tarkasta, onko imuputki avoinna.
	Laitteessa oleva imukanava on tukkeutunut. Tarkasta, onko laitteen etupuolella oleva imukanava avoinna.
Pölyn merkkivalo palaa punaisena.	Pölypussi/pölysäiliö on tyhjennettävä. Jos valo palaa edelleen punaisena, laite on purettava mahdollisen imuputkessa, suodattimissa jne. olevan tukoksen poistamiseksi.
Käyttöaika lyhenee jatkuvasti.	Harjatela on likainen ja se on puhdistettava, luku "Harjattelan puhdistaminen".
Harjatela pyörii hitaasti tai epäsäännöllisesti.	Harjatela on likainen ja se on puhdistettava, luku "Harjattelan puhdistaminen".
Harjatela ja LEDit kytkeytyvät itsestään pois päältä.	Kyseessä on turvatoiminto, joka estää suulakkeen vahingoittumisen, jos harjatela on juuttunut. Joko harjatela on likainen ja se on puhdistettava, luku "Harjattelan puhdistaminen" tai jotain on juuttunut kiinni harjattelaan, esim. pölysiimattomia imuroitaessa. Kun pois kytkentä halutaan kumota, pölynimuri on kytkettävä pois päältä, suulake irrotettava imuputkesta tai varsi-imurista ja harjattelan tukkivat esineet on poistettava. Kun laite kytketään uudelleen päälle, harjatela ja LEDit toimivat jälleen tavalliseen tapaan.

Huollon hotline-numero

Jos ongelmaa ei kyetä poistamaan taulukon ohjeiden avulla, ota yhteyttä huollon hotline-numeroon (katso yhteystiedot tämän käyttöohjeen liitteestä).

Jos akussa tai laturissa ilmenee ongelma, ota yhteyttä  **Einhell** -huollon hotlineeseen (katso erillinen  **Einhell** -alkuperäiskäyttöohje)

Tuotenumero	Kuvaus
ZB 7260	Vaihtoakku 2,5 Ah
ZB 7261	Vaihtoakku 3,0 Ah
ZB 7262	Suodattinsarja (Hepa-suodatin ja suodattimella varustettu pölysäiliö)
ZB 7263	Pölypussipakkaus (6 pölypussia)
ZB 7264	Turbo-verhoilusuulake
ZB 7265	Kovien lattioiden suulake, jossa on pehmeä harjatelä
ZB 7266	Muunneltava huonekalusuulake
ZB 7267	Pölypussiton pölysäiliö
ZB 7268	Pölypussillinen pölysäiliö
5729-048	HEPA-suodatin, yksittäinen
5731-048	Lattiasuulake harjatelalla
5732-048	Harjatelä lattiasuulakkeelle 5731-048
9168-048	Verkko-osa
5734-048	Pehmeä harjatelä kovien lattioiden suulakkeelle ZB 7265

Hävittäminen ja takuu



Hävitä laite ja akku erillään muista jätteistä

Tällä symbolilla merkityt laitteet ja akut on hävitettävä erotettuna sekajätteestä! Laitteet ja akut sisältävät arvokkaita raaka-aineita, joita voidaan käyttää uudelleen. Asianmukainen hävitys suojaa ympäristöä ja ihmisten terveyttä.

Toimita laite ja irrotettu akku hävitystä varten asianmukaisiin keräyspaikkoihin.

Takuu (laite)

Laitteelle myönnetään 2 vuoden takuu, joka koskee valmistus- ja ainevikoja, ostopäivästä lukien yksilöityä ostokuittia vastaan yleisten Suomessa kulloinkin alalla voimassa olevien takuuehtojen mukaan. Mikäli laitetta käytetään väärin, käyttöohjeen vastaisesti tai huolimattomasti, vastuu syntyvistä esine- ja henkilövahingoista lankeaa laitteen käyttäjälle. Tämä takuu ei vaikuta lakimääräisiin oikeuksiin eikä mihinkään muihin kansallisen lainsäädännön säätämiin tuotteiden ostoa koskeviin laillisiin kuluttajaoikeuksiin, joita tuotteen hankkijalla on.

Valmistuttaja: Severin Elektrogeräte GmbH, Saksa

Maahantuoja:

AV-Komponentti Oy

(Puh) 09-8678020

info@avkomponentti.fi

www.avkomponentti.fi

Takuun ulkopuolelle rajataan seuraavat: paristot ja akut sekä osat, jotka ovat vahingoittuneet normaalin kulumisen tai epäasianmukaisen käsittelyn seurauksena tai joiden käyttöikä on samasta syystä lyhentynyt.

Takuu (akku ja laturi)

Akun ja laturin takuuta koskevat tiedot ovat erillisessä mukana seuraavassa  Einhell -alkuperäiskäyttöohjeessa.

Aspirador a bateria sem fios

Estimado/a cliente,

Leia atentamente as instruções antes de usar o aparelho e guarde-as para referência futura. Aquele só pode ser usado por pessoas que estejam familiarizadas com as instruções de segurança que seguem.

Instruções de segurança sobre a bateria e o carregador

Antes da utilização da bateria e do carregador  **Einhell** -siga o manual de instruções original.

Instruções de segurança sobre o equipamento

Determinados grupos de pessoas



- Este aparelho pode ser utilizado por crianças a partir dos 8 anos de idade e por pessoas com capacidades físicas, sensoriais ou mentais reduzidas, ou com falta de experiência e/ou conhecimentos, desde que sejam supervisionadas ou tenham sido instruídas sobre a utilização segura do aparelho, e que conheçam os perigos daí resultantes.
- As crianças não podem brincar com o aparelho nem sentar-se ou colocar-se de pé sobre ele.
- A limpeza e a manutenção do utilizador não devem ser efetuadas por crianças sem supervisão.
- O aparelho não deve ser mantido na proximidade de crianças com menos de 8 anos.
- O material da embalagem não pode ser utilizado para brincar. Existe perigo de asfixia.

Instruções de segurança gerais

O aparelho é carregado com energia elétrica, existindo assim em princípio o perigo de ocorrência de choque elétrico.

Por conseguinte:

- Verifique o aparelho antes da utilização quanto a eventuais danos. Nunca utilize um aparelho com defeito.
- Nunca tente reparar o aparelho ou o adaptador pessoalmente. Para evitar perigos, as reparações do aparelho e do adaptador apenas podem ser realizadas através do nosso serviço de apoio ao cliente:

- Devolver um aparelho defeituoso a um revendedor para reparação ou contactar o serviço pós-venda da SEVERIN (dados de contacto em anexo do presente manual de instruções ou em www.severin.de).
- Na existência de um defeito na bateria ou carregador entre em contacto com  Einhell -o serviço (consulte o manual de instruções original  Einhell à parte).
- Não mergulhe o aparelho em água ou noutros líquidos nem trate com líquidos. Não mantenha o aparelho e o adaptador à chuva e humidade. Não utilize o aparelho e o adaptador no exterior nem em espaços com elevada humidade.
- Não toque no aparelho com as mãos molhadas.
- Antes da limpeza ou manutenção do aparelho, bem como antes de substituir os acessórios, desligue o aparelho.

Mecanismo rotativo com escovas

O aparelho contém uma escova que se move no bocal para pavimentos e estofos. Este pode causar lesões. Por isso, observe o seguinte:

- Antes da limpeza ou da manutenção, certifique-se de que o aparelho está desligado.
- Certificar-se de que nenhuma parte do corpo pode ficar debaixo do mecanismo com escovas.
- Não aspirar perto de cabos, fios e franjas compridas. Por um lado, há o risco de danificar o isolamento do cabo. Por outro lado, estes objetos podem ficar enredados no mecanismo com escovas e danificar o aparelho.
- Caso algo que bloqueie a escova seja acidentalmente aspirado, o aparelho desliga-se automaticamente por motivos de segurança.

Iluminação LED

Existem LED incluídos no aparelho que iluminam a área de trabalho à frente do bocal para pavimento.

- Não olhar para os LED durante a operação.
- Não é possível substituir os LED.

Utilização adequada

- O aparelho apenas pode ser usado em ambiente doméstico.
- O aparelho deve ser exclusivamente utilizado para a limpeza de superfícies planas, com sujidade normal, tapetes de pelo curto, estofos ou outras superfícies indicadas neste manual de instruções, que suportem a carga da escova rotativa sem serem danificadas.
- Qualquer outra utilização é considerada imprópria e é proibida.

Para evitar ferimentos, incêndios e danos, o aparelho não pode ser utilizado para aspirar:

- Pessoas, animais ou plantas. Manter sempre o aparelho afastado de todas as partes do corpo, cabelo e vestuário (por exemplo, atacadores de sapatos). Não aspirar próximo da cabeça.
- Partículas incandescentes, ardentes ou brilhantes (como cinzas, carvão, carvão vegetal, cigarros, fósforos).
- Substâncias explosivas ou altamente inflamáveis ou toner.
- Água e outros líquidos, por exemplo, limpa alcatifas húmidas.
- Objetos afiados como vidro partido, pregos ou entulho.
- Pó fino como gesso, cimento, pó de perfuração mais fino, poeiras

É igualmente proibido:

- Alterar ou reparar pessoalmente o aparelho
- Inserir objetos nas aberturas do aparelho. Tal não inclui os acessórios fornecidos para o efeito.
- Utilizar, armazenar ou carregar no exterior.

Marcação CE

O aparelho está em conformidade com as diretivas da UE que são vinculativas para a marcação CE.

Montagem do aparelho e âmbito do fornecimento

Montar o aparelho

1. Bateria utilizada
2. Base do aparelho
3. Contentor de pó
4. Tubo de aspiração
5. Bocal de chão com rolo de escova

Fig. I Suporte de parede:

1. Bocal comum
2. Bocal para móveis pequeno
3. Bocal para estofos
4. Bocal para móveis dobrável (apenas art. n.º 7186 & 7187)

Fig. II Filtro Hepa:

1. Filtro Hepa
2. Cobertura do filtro

Fig. III Reservatório sem saco (art. n.º 7184 & 7186):

1. Tampa do reservatório de pó
2. Contentor de pó
3. Filtro do contentor de pó

Fig. IV Reservatório de pó com saco (art. n.º 7185 & 7187):

1. Contentor de pó
2. Cobertura do reservatório de pó
3. Saco do pó

Sem figura:

 **Einhell** Kit de inicialização

Montar o suporte de parede

1. Fixar o suporte de parede na vertical, alinhado contra a parede.
2. Marcar os orifícios com um lápis.
3. Perfurar (aprox. 6 mm Ø).
4. Inserir as cavilhas fornecidas nos orifícios.
5. Fixar o suporte de parede com os parafusos juntamente fornecidos e verificar aperto.
6. Colocar os bocais no suporte de parede conforme a figura I (bocal para móveis dobrável apenas no art. n.º 7186 & 7187).

Carregar a bateria

- As informações relativas ao carregamento da bateria podem ser consultadas no  **Einhell** -manual de instruções original anexo.
- As informações sobre a obtenção de baterias separadas podem ser consultadas no capítulo “Peças sobresselentes e acessórios”.

Montagem do aparelho

Remova todos os restos da embalagem do aparelho e monte as peças individuais:

1. Coloque o reservatório de pó no aparelho até o ouvir encaixar.
2. Coloque o tubo de aspiração no aparelho.
3. Coloque o bocal que preferir (consulte, “Utilizar aparelho”) no tubo de aspiração.

Funcionamento do aparelho

Escolher os bocais

- Escolher os bocais mediante a superfície a ser aspirada:

Bocal de pavimento

Com escova rotativa. Para aspirar carpetes, passadeiras de pelo curto sem franjas e pavimentos duros.

Bocal para estofos

Com escova rotativa. Para aspirar móveis estofados, colchões, assentos de carros.

Bocal para móveis pequeno

Para aspirar móveis e cantos sensíveis e de difícil acesso, como por exemplo, espaços entre o teclado.

Bocal flexível para móveis





Dobrável. Para aspirar armários altos, aros de portas e semelhante.

Bocal comum

Para aspirar espaços estreitos de sofás e outros locais de difícil acesso.

- Os bocais podem também ser utilizados sem o tubo de aspiração.
- Certifique-se sempre de que a superfície não é danificada pelo rolo no bocal de pavimento ou no bocal de estofos.

Aspirar

1. Coloque o bocal que pretender no aparelho ou no tubo de aspiração.
2. Ligue o aparelho no botão . O aparelho aspira no modo ECO.
3. Sempre que premir o botão  a capacidade de aspiração alterna conforme o seguinte: **ECO** → **MIDDLE** → **POWER** → **ECO**.
Para ajustar para o nível TURBO prima o botão  durante 3 segundos. Decorridos dois minutos, o aparelho alterna para o modo POWER.
4. Aspirar o substrato.
5. Desligue o aparelho no botão .

6. Esvaziar e limpar o contentor do pó (consultar o capítulo “*Manutenção do aparelho*”).
7. Coloque o aparelho no suporte de parede após a utilização.

Capacidade de aspiração recomendada:

- ECO : para superfícies duras, cortinas, cortinados e semelhantes levemente sujos
MIDDLE : para tapetes ligeiramente sujos, pavimentos duros muito sujos
POWER : para tapetes, passadeiras, móveis estofados e assentos de carros
Nível TURBO : para revestimentos de pavimento ou estofos especialmente sujos

Duração de funcionamento aproximada nos tipos de capacidade

Com uma bateria totalmente carregada obtém a seguinte duração de funcionamento:

- ECO : aprox. 60 minutos
MIDDLE : aprox. 30 minutos
POWER : aprox. 12 minutos
Nível TURBO : decorridos 2 minutos o aparelho liga-se no modo POWER

Manutenção do aparelho

Indicação de enchimento de pó

- O aparelho é fornecido equipado com uma indicação de enchimento de pó. O mais tardar quando o LED acima da indicação  na pega acender em cor vermelha, o saco do pó deve ser substituído ou o reservatório de pó esvaziado.
- O LED fica intermitente quando se aproxima a altura de substituir o saco do pó ou esvaziar o reservatório do pó.
- Logo que o LED se encontre sempre aceso em cor vermelha, o aparelho deixa de aspirar qualquer sujidade e a substituição ou esvaziamento deve ser imediatamente efetuados.

Aparelhos sem saco do pó

Esvaziar o contentor de pó

- O contentor do pó pode conter apenas quantidades limitadas de sujidade.
- Aconselha-se esvaziar o reservatório de pó após cada processo de limpeza e quando a capacidade de aspiração reduz significativamente ou a indicação de enchimento de pó acender em cor vermelha:
 1. Certifique-se de que o aparelho está desligado.
 2. Remova o bocal e o tubo de aspiração.
 3. Prima o botão de bloqueio no lado inferior do reservatório de pó. Abra a tampa do reservatório de pó e esvazie o reservatório de pó.
 4. Feche a tampa do reservatório de pó.

Limpar o contentor de pó

- O reservatório do pó com filtros pode ser limpo de forma simples
 1. Certifique-se de que o aparelho está desligado.
 2. Remova o bocal e o tubo de aspiração.
 3. Prima o botão  no lado superior do aparelho e remova o reservatório do pó para baixo
 4. Prima o botão de bloqueio no lado inferior do reservatório de pó. Abra a tampa do reservatório de pó e esvazie o reservatório de pó. (consulte a fig. III)
 5. Abra a pega (semiarco) no filtro do reservatório do pó e remova o filtro
 6. Solte e remova o elemento de filtro com peneira metálica girando.
 7. Remova o filtro de espuma e escova-o com cuidado, se necessário.
 8. Lave todas as partes do filtro com água morna e deixe secar durante 24 h.
 9. Lave o reservatório do pó com água morna e deixe secar durante 24 h com a tampa aberta.
 10. Recomendamos que coloque todas as peças sobre um aquecedor para secar. Apenas pode montar novamente as peças quando estas estiverem totalmente secas.
 11. Coloque novamente o filtro de espuma seco sobre o filtro e insira o elemento de filtro com peneira metálica e feche girando.
 12. Coloque o filtro novamente no reservatório do pó. A patilha do filtro deve encaixar na abertura do reservatório do pó.

Aparelhos com saco do pó

Substituir o saco do pó

- O saco do pó apenas absorve quantidades de sujidades limitadas.
- Portanto, o saco do pó deve ser substituído logo que a capacidade de aspiração diminua significativamente ou a indicação de enchimento de pó acender em cor vermelha:
 1. Certifique-se de que o aparelho está desligado.
 2. Remova o bocal e o tubo de aspiração.
 3. Prima o botão  no lado superior do aparelho e remova o reservatório do pó para baixo
 4. Remova a cobertura no reservatório do pó (consulte a figura IV).
 5. Remova o saco do pó cheio para cima e elimine-o.
 6. Insira um saco do pó novo na direção da seta.
 7. Coloque a cobertura do reservatório do pó e prima até ouvir o encaixe
Nota! O reservatório do pó está equipado com uma função de proteção para evitar que o saco do pó seja incorretamente inserido. Caso não seja possível montar o reservatório do pó no aparelho, deverá verificar se o saco está inserido da posição correta.
 8. Insira novamente o reservatório de pó até ouvir o encaixe.

Limpeza dos filtros HEPA

- O filtro HEPA pode ficar obstruído através da sujidade e a capacidade de aspiração pode diminuir. Nesse sentido, limpe regularmente o filtro.
Porém, o mais tardar
 - quando o poder de aspiração diminui
 - antes de armazenamento prolongado ou
 - antes de o enviar para o serviço ao cliente.
- Limpar os filtros:
 1. Certifique-se de que o aparelho está desligado e de que não está a carregar.
 2. Remova o bocal e o tubo de aspiração.
 3. Gire a tampa do filtro HEPA de baixo da pega no sentido contrário aos ponteiros do relógio e remova-a.
 4. Remova o filtro.
 5. Primeiro bata o filtro. Caso seja necessário, escove com uma escova pequena e depois bata novamente para que os restos de pó se soltem.
 6. Volte a colocar o filtro.
 7. Coloque a tampa e feche girando no sentido dos ponteiros do relógio.

Substituição dos filtros HEPA

Numa utilização doméstica usual, o filtro deve ser substituído a cada 6 meses.

Limpar o rolo de escova no bocal do chão e no bocal de estofó

A sujidade pode impedir o rolo de escova de rodar livremente. Limpar regularmente o rolo de escova.

1. Certifique-se de que o aparelho está desligado e de que não está a carregar.
2. Retirar o bocal do tubo de aspiração.

Bocal de pavimento:

3. Prima o botão  ao lado do bocal. A escova apenas pode ser removida da caixa pelo lado.
4. Empurrar cuidadosamente o rolo de escova para o lado.
Nota! Introduza cuidadosamente a ponta da tesoura através da ranhura na escova para cortar cabelos que estejam enrolados.
5. Insira novamente a escova no bocal. Para tal, prima o botão vermelho e insira a escova pelo lado até a escova parar.

Bocal para estofos:

3. Solte o bloqueio no lado do bocal girando no sentido contrário aos ponteiros do relógio.
4. Remova a escova.
5. Remover o cabelo e a sujidade da escova, usar cuidadosamente pinças ou tesouras, se necessário.
6. Coloque novamente a escova no bocal, prima para baixo e bloqueie girando no sentido dos ponteiros do relógio até o fecho encaixar sobre a elevação.



Resolução autónoma de problemas

Para substituir atempadamente o saco do pó ou esvaziar o reservatório do pó, bem como verificar e limpar os filtros nessa ocasião.

Problema	Causa / solução possível
O aparelho não se liga.	A bateria está completamente descarregada. Desligar o dispositivo e carregar a bateria, capítulo "Carregar a bateria".
O aparelho recolhe mal a sujidade.	O saco do pó/reservatório do pó deve ser esvaziado ou o filtro e reservatório do pó devem ser limpos, Capítulo "Manutenção do aparelho".
	O bocal está obstruído. Verifique se o canal de aspiração está desobstruído no bocal.
	O tubo de aspiração está obstruído. Verifique se o tubo de aspiração está desobstruído.
	O canal de aspiração do aparelho está bloqueado. Verifique se o canal de aspiração no lado dianteiro do aparelho está desimpedido.
A luz de controlo de aspiração está acesa em cor vermelha.	O saco/reservatório do pó tem de ser esvaziado. Caso a luz continue acesa em cor vermelha, será necessário desmontar o aparelho para eliminar uma eventual obstrução no tubo de aspiração, nos filtros, etc.
O tempo de funcionamento é cada vez mais reduzido.	O rolo de escova está sujo e deve ser limpo, capítulo "Limpar o rolo de escova".
O rolo de escova roda lenta ou irregularmente.	O rolo de escova está sujo e deve ser limpo, capítulo "Limpar o rolo de escova".
O rolo de escova e os LED desligam-se automaticamente.	Esta é uma característica de segurança que evita o mau funcionamento do bocal, quando o rolo de escova fica encravado. O rolo de escova está sujo e necessita de ser limpo, capítulo "Limpar o rolo de escova" ou algo ficou preso no rolo de escova, por exemplo, ao aspirar um tapete a alta velocidade. Para cancelar o encerramento, desligar o aspirador, retirar o bocal do tubo de aspiração ou do aspirador manual e remover quaisquer objetos que bloqueiem o rolo da escova. Depois de ligar novamente, o rolo de escova e os LED funcionam como habitualmente.

Linha direta de assistência

Caso não consiga resolver o problema com base na tabela, entre em contacto com a nossa linha de serviço para problemas com o aparelho (consulte os dados de contacto no anexo a este manual de instruções).

No caso de problemas com a bateria ou com o carregador, entre em contacto com a  **Einhell** -linha de serviço (consulte  **Einhell** -manual de instruções original em separado)

Número do artigo	Descrição
ZB 7260	Bateria de substituição 2,5 Ah
ZB 7261	Bateria de substituição 3,0 Ah
ZB 7262	Conjunto de filtros (filtros Hepa e filtro do reservatório do pó)
ZB 7263	Conjunto de sacos do pó (6 sacos do pó)
ZB 7264	Bocal para estofa turbo
ZB 7265	Bocal para pavimentos duros com escova sua-ve
ZB 7266	Bocal para móveis variável
ZB 7267	Reservatório do pó sem saco
ZB 7268	Reservatório do pó com saco
5729-048	Filtro HEPA, individual
5731-048	Bocal de chão com rolo de escova
5732-048	Escova para bocal de chão 5731-048)
9168-048	Fonte de alimentação
5734-048	Escova suave para bocal para pavimento duro ZB 7265

Eliminação e garantia

Eliminar o aparelho e a bateria separadamente



Os aparelhos e baterias marcados com este símbolo devem ser eliminados separadamente do lixo doméstico! Os aparelhos e baterias contêm matérias-primas valiosas que podem ser recicladas. A eliminação correta protege o ambiente e a saúde das pessoas ao seu redor. Eliminar o aparelho e a bateria removida separadamente nos pontos de recolha adequados.

Garantia (Aparelho)

Nas seguintes condições, os direitos de garantia obrigatórios perante o vendedor e eventuais garantias permanecem intactos. Caso necessite de usufruir da sua garantia, contacte o comerciante diretamente. Além disso, a SEVERIN concede uma garantia de 2 anos com efeito a partir da data da compra do produto. Neste período, resolveremos qualquer defeito de fabrico ou de material que prejudique significativamente o funcionamento do aparelho. Quaisquer outras reivindicações serão rejeitadas. Excluídos da garantia estão: Danos causados devido à não observância das instruções de uso, manuseio inadequado ou desgaste normal, bem como peças facilmente quebráveis, como, por exemplo, vidro, plástico ou lâmpadas. A garantia expira em caso de intervenção de agências não autorizadas pela SEVERIN. Se for necessária uma reparação, entre em contacto com o nosso atendimento ao cliente por telefone ou por e-mail. Os detalhes de contacto estão anexados a este manual.

Excluem-se da garantia as pilhas e baterias recarregáveis que se tenham tornado defeituosas ou cuja vida útil tenha sido encurtada em resultado de desgaste normal ou manuseamento incorreto.

Garantia (bateria e carregador)

Pode consultar as informações relativas à garantia da bateria e carregador  **Einhell** no manual de instruções original em separado.

Bezprzewodowy odkurzacz akumulatorowy

Szanowni Klienci!

Przed użyciem urządzenia proszę dokładnie zapoznać się z poniższą instrukcją, którą należy zachować do późniejszego wglądu. Z urządzenia mogą korzystać wyłącznie osoby, które zapoznały się z poniższą instrukcją.

Wskazówki dotyczące bezpieczeństwa baterii i ładowarki

Przed użyciem baterii i ładowarki należy zapoznać się z oryginalną instrukcją obsługi



Wskazówki dotyczące bezpieczeństwa urządzenia

Określone grupy ludzi



- Niniejsze urządzenie wolno użytkować dzieciom powyżej 8 lat oraz osobom o ograniczonej zdolności fizycznej, czuciowej lub umysłowej i osobom nie mającym doświadczenia lub wiedzy pod warunkiem, że odbywa się to pod nadzorem lub jeśli osoby te zostały poinformowane o zasadach bezpiecznego użytkowania sprzętu i znają związane z tym zagrożenia.
- Dzieciom nie wolno bawić się urządzeniem, na niego stawać ani na nim siadać.
- Czyszczenie i konserwacja wykonywane przez użytkownika nie mogą być przeprowadzane przez dzieci bez nadzoru.
- Dzieci poniżej 8. roku życia muszą znajdować się z dala od urządzenia.
- Nie używać materiału opakowaniowego do zabawy. Istnieje niebezpieczeństwo uduszenia.

Ogólne wskazówki dotyczące bezpieczeństwa

Urządzenie jest naładowane prądem elektrycznym i zawsze istnieje ryzyko porażenia prądem.

Dlatego:

- Przed użyciem należy sprawdzić urządzenie pod kątem ewentualnych uszkodzeń. Nigdy nie należy używać uszkodzonego urządzenia.
- Nigdy nie próbować samodzielnej naprawy urządzenia ani zasilacza. Aby uniknąć zagrożeń, naprawy urządzenia mogą być wykonywane wyłącznie przez nasz dział obsługi klienta:

- Uszkodzone urządzenie należy oddać do naprawy w sklepie specjalistycznym lub skontaktować się z serwisem SEVERIN (dane kontaktowe w załączniku do niniejszej instrukcji obsługi lub na stronie www.severin.de).
- Jeśli bateria lub ładowarka są uszkodzone, należy skontaktować się z serwisem  Einhell (patrz odrębna oryginalna instrukcja obsługi  Einhell).
- Nie należy zanurzać urządzenia w wodzie lub innych cieczach ani używać urządzenia do sprzątania cieczy. Urządzenie należy trzymać z dala od deszczu i wilgoci. Nie należy używać urządzenia na zewnątrz lub w pomieszczeniach o dużej wilgotności.
- Nie dotykać urządzenia und Netzteil mokrymi rękami.
- Przed czyszczeniem lub serwisowaniem urządzenia oraz przed wymianą akcesoriów należy wyłączyć urządzenie.

Obracający się wałek szczotki

Urządzenie posiada napędzany wałek szczotkowy w ssawce do podłóg i tapicerki. Może on spowodować obrażenia. Z tego względu należy przestrzegać poniższych instrukcji:

- Przed przystąpieniem do czyszczenia lub serwisowania urządzenia upewnić się, że urządzenie jest wyłączone.
- Zwracać uwagę na to, aby części ciała w żadnym momencie nie mogły się dostać pod wałek szczotki.
- Nie odkurzać w pobliżu kabli, przewodów i długich frędzli. Po pierwsze istnieje ryzyko uszkodzenia izolacji kabla. Po drugie przedmioty te mogą zaplątać się w wałek szczotki i tym samym uszkodzić urządzenie.
- Jeśli coś zostanie przypadkowo wessane i zablokuje wałek szczotkowy, urządzenie wyłączy się automatycznie ze względów bezpieczeństwa.

Oświetlenie LED

Na dyszy podłogowej zamontowane są diody LED oświetlające obszar roboczy przed dyszą podłogową.

- Podczas pracy urządzenia nie patrzeć na diody LED.
- Wymiana diod LED jest niemożliwa.

Zastosowanie zgodne z przeznaczeniem

- Urządzenie wolno stosować jedynie w gospodarstwie domowym.
- Urządzenie może być używane wyłącznie do czyszczenia płaskich, normalnie zabrudzonych powierzchni, dywanów o krótkim włosiu, tapicerek lub innych powierzchni wymienionych w niniejszej instrukcji, które wytrzymają obciążenie wirującej szczotki, nie ulegając uszkodzeniu.
- Każde inne zastosowanie jest niezgodne z przeznaczeniem i jest niedozwolone.

Aby zapobiec obrażeniom ciała, pożarom i szkodom, nie wolno stosować urządzenia do odkurzania:

- Do odkurzania ludzi, zwierząt lub roślin. Zawsze trzymaj urządzenie z dala od wszystkich części ciała, od włosów i ubrań (np. sznurowadeł). Nie należy odkurzać w pobliżu głowy;
- żarzących się, palących się lub tłących cząsteczek (jak np. popiół, węgiel, węgiel drzewny, papierosy, zapalki);
- wybuchowych lub łatwopalnych materiałów lub tonerów;
- wody i innych płynów, np. środków do czyszczenia dywanów na mokro;
- ostrych przedmiotów, takich jak odłamki szkła, gwoździe lub gruz budowlany.
- Drobną pył, taki jak gips, cement, drobny pył pochodzący z wiercenia, proszek

Ponadto zabronione są:

- Samodzielna przebudowa lub naprawa urządzenia;
- wkładanie przedmiotów w otwory urządzenia. Nie dotyczy to wkładania akcesoriów przeznaczonych do tego celu;
- używanie, przechowywanie lub ładowanie na wolnym powietrzu.

Oznaczenie CE

Urządzenie jest zgodne z dyrektywami UE, które są wiążące dla oznakowania CE.

Budowa urządzenia i zakres dostawy

Urządzenie zamontowane

1. Włożona bateria
2. Urządzenie podstawowe
3. Pojemnik na kurz
4. Rura ssąca
5. Ssawka podłogowa z walkiem szczotkowym

Rys. I Uchwyt ścienny:

1. Ssawka do spoin
2. Mała ssawka do mebli
3. Ssawka do tapicerki
4. Składana ssawka do mebli (tylko nr art. 7186 i 7187)

Rys. II Filtr Hepa:

1. Filtr Hepa
2. Pokrywa filtra

Rys. III Pojemnik na kurz bez worka (Nr art. 7184 i 7186):

1. Pojemnik na kurz z klapką
2. Pojemnik na kurz
3. Filtr pojemnika na kurz

Rys. IV Pojemnik na kurz z workiem (nr art. 7185 i 7187):

1. Pojemnik na kurz
2. Pokrywa pojemnika na kurz
3. Worek na kurz

Bez ilustracji:

 **Einhell** Zestaw startowy

Montaż uchwytu ściennego

1. Przytrzymaj uchwyt ścienny pionowo ustawiony na ścianie.
2. Zaznacz otwory ołówkiem.
3. Wywierć otwory (ok. 6 mm Ø).
4. Włóż dostarczone kołki do otworów.
5. Przymocuj uchwyt ścienny za pomocą dostarczonych śrub i sprawdź, czy jest dobrze osadzony.
6. Ssawki zamocuj zgodnie z ilustracją I na uchwycie ściennym (składana ssawka do mebli tylko z nr art. 7186 i 7187).

Ładowanie baterii

- Informacje na temat ładowania baterii można znaleźć w załączonej oryginalnej instrukcji obsługi  **Einhell**.
- Informacje na temat zakupu oddzielnych baterii można znaleźć w rozdziale „Części zamienne i akcesoria” w niniejszej instrukcji obsługi.

Montaż urządzenia

Usuń z urządzenia wszystkie elementy opakowania i zmontuj poszczególne części:

1. Włóż pojemnik na kurz do urządzenia, aż usłyszysz kliknięcie.
2. Podłącz rurę ssącą do urządzenia.
3. Zamocuj żądaną ssawkę (patrz „Obsługa urządzenia”) na rurze ssącej.

Obsługa urządzenia**Dobór ssawek**

- Ssawki należy dobierać w zależności od odkurzanego podłoża:

Ssawka do podłóg

Z obrotowym wálkiem szczotkowym. Do odkurzania dywanów, wykładzin z krótkim włosiem bez frędzli i podłóg twardych.

Ssawka do tapicerki

Z obrotowym wálkiem szczotkowym. Do odkurzania mebli tapicerowanych, materacy, foteli samochodowych.

Mała ssawka do mebli

Do odkurzania mebli oraz delikatnych i trudno dostępnych miejsc, np. szczelin w klawiaturze.

Elastyczna ssawka do mebli





Składana. Do odkurzania wysokich szafek, framug drzwi itp.

Ssawka do spoin

Do odkurzania szczelin w sofie i innych trudno dostępnych miejsc

- Ssawki mogą być używane z rurą ssącą lub bez niej.
- Zawsze upewnij się, że podłoże nie zostanie uszkodzone przez walek szczotkowy znajdujący się w ssawce do podłóg lub ssawce do tapicerki.

Odkurzanie

1. Zamocować wybraną ssawkę na urządzeniu lub na rurze ssącej.
2. Włączyć urządzenie za pomocą przycisku . Urządzenie odkurza w trybie ECO.
3. Każde naciśnięcie przycisku  zmienia moc ssania w następujący sposób: **ECO**→**MIDDLE**→**POWER**→**ECO**. Aby ustawić poziom TURBO, należy nacisnąć przycisk  i przytrzymać go przez 3 sekundy. Po dwóch minutach urządzenie przełączy się w tryb POWER.
4. Odkurz podłogę.
5. Wyłączyć urządzenie za pomocą przycisku .
6. Opróżnij i oczyść pojemnik na kurz (patrz Rozdział „Serwisowanie urządzenia”).
7. Po użyciu umieścić urządzenie na uchwycie ściennym.

Zalecana moc odkurzania:

ECO : do lekko zabrudzonych podłóg twardych, zasłon, firan itp.

MIDDLE : do lekko zabrudzonych dywanów, silnie zabrudzonych podłóg twardych

POWER : do dywanów, wykładzin, mebli tapicerowanych, materacy i foteli samochodowych

Stopień TURBO : do wyjątkowo zabrudzonych wykładzin podłogowych lub tapicerki

Przybliżony czas pracy w zależności od rodzaju mocy

Przy w pełni naładowanym akumulatorze czas pracy przedstawia się następująco:

ECO : ok. 60 min

MIDDLE : ok. 30 min

POWER : ok. 12 minut

Stopień TURBO : po 2 minutach urządzenie przełączy się w tryb POWER

Wskaźnik wypełnienia kurzem

- Urządzenie jest wyposażone we wskaźnik wypełnienia kurzem. Najpóźniej wtedy, gdy dioda LED nad wskaźnikiem  na uchwyście zaświeci się na czerwono, należy wymienić worek na kurz lub opróżnić pojemnik na kurz.
- Dioda LED miga, gdy należy szybko wymienić worek na kurz lub szybko opróżnić pojemnik na kurz.
- Gdy tylko dioda LED zaświeci się na stałe na czerwono, urządzenie nie zbiera już zanieczyszczeń i należy niezwłocznie dokonać wymiany lub opróżnienia.

Urządzenia bez worka na kurz

Opróżnij pojemnik na kurz

- Pojemnik na kurz może pomieścić tylko ograniczoną ilość zanieczyszczeń.
- Dlatego najlepiej jest opróżniać pojemnik na kurz po każdym odkurzeniu, gdy moc ssania wyraźnie spadnie lub gdy wskaźnik zapelnienia kurzu zaświeci się na czerwono:
 1. Upewnij się, że urządzenie jest wyłączone.
 2. Zdejmij ssawkę i rurę ssącą.
 3. Naciśnij przycisk blokujący na spodzie pojemnika na kurz. Otwórz klapkę pojemnika na kurz i opróżnij pojemnik na kurz.
 4. Zamknij klapkę pojemnika na kurz.

Czyszczenie pojemnika na kurz

- Pojemnik na kurz z filtrem można łatwo wyczyścić:
 1. Upewnij się, że urządzenie jest wyłączone.
 2. Zdejmij ssawkę i rurę ssącą.
 3. Naciśnij przycisk  na górze urządzenia i wyjmij pojemnik na kurz od dołu.
 4. Naciśnij przycisk blokujący na spodzie pojemnika na kurz. Otwórz klapkę pojemnika na kurz i opróżnij pojemnik na kurz. (patrz Rys. III)
 5. Odchyl uchwyt (półpałak) na filtrze pojemnika na kurz i wyciągnij filtr.
 6. Odkręć i wyjmij wkład filtrujący z metalowym sitkiem, przekręcając go.
 7. Wyjmij filtr piankowy i w razie potrzeby ostrożnie go wyszczotkuj.
 8. Oplucz wszystkie części filtra letnią wodą i pozostaw do wyschnięcia na 24 godziny.
 9. Wypłucz pojemnik na kurz letnią wodą i pozostaw do wyschnięcia na 24 godziny z otwartą pokrywą.
 10. Zalecamy umieszczenie części na grzejniku do wyschnięcia. Ponownie montować można tylko całkowicie suche części.
 11. Umieść suchy filtr piankowy z powrotem na filtrze i załóż wkład filtrujący z metalowym sitkiem i zablokuj go, przekręcając filtr.
 12. Włóż filtr z powrotem do pojemnika na kurz. Wypustka na filtrze musi wchodzić we wgłębienie na pojemniku na kurz.

Urządzenia z workiem na kurz

Wymiana worka na kurz

- Worek na kurz może pomieścić tylko ograniczoną ilość zanieczyszczeń.
- Dlatego należy wymienić worek na kurz, gdy tylko moc ssania wyraźnie spadnie lub wskaźnik wypełnienia kurzem zaświeci się na czerwono:
 1. Upewnij się, że urządzenie jest wyłączone.
 2. Zdejmij ssawkę i rurę ssącą.
 3. Naciśnij przycisk  na górze urządzenia i wyjmij pojemnik na kurz od dołu.
 4. Zdejmij pokrywę pojemnika na kurz (patrz Rys. IV).
 5. Wyciągnij wypełniony worek na kurz od góry i zutylizuj go.
 6. Włóż nowy worek na kurz zgodnie z kierunkiem strzałki.
 7. Załóż pokrywę pojemnika na kurz i dociśnij ją mocno, aż usłyszysz kliknięcie.
Informacja! Worek na kurz jest wyposażony w funkcję zabezpieczającą przed nieprawidłowym włożeniem worka na kurz. Jeśli pojemnik na kurz nie może być zamontowany na urządzeniu, sprawdź, czy worek na kurz został włożony we właściwą stronę.
 8. Włóż pojemnik na kurz z powrotem do urządzenia, aż usłyszysz kliknięcie.

Czyszczenie filtra HEPA

- Filtr HEPA może się zapchać brudem, przez co spada moc ssania. Dlatego należy regularnie czyścić filtr. Najpóźniej jednak:
 - gdy spada moc ssania
 - przed dłuższym przechowywaniem lub
 - przed wysyłką do serwisu.
- Czyszczenie filtra:
 1. Upewnij się, że urządzenie jest wyłączone i że nie jest ładowane.
 2. Zdejmij ssawkę i rurę ssącą.
 3. Obróć pokrywę filtra HEPA pod uchwytem w kierunku przeciwnym do ruchu wskazówek zegara i zdejmij ją.
 4. Wyjmij filtr.
 5. Najpierw wybij filtr. W razie potrzeby wyczyść go małą szczotką, a następnie ponownie obstukaj, by usunąć pozostałości kurzu.
 6. Włóż ponownie filtr.
 7. Załóż pokrywę i zablokuj ją zgodnie z ruchem wskazówek zegara.

Wymiana filtra HEPA

Przy normalnym użytkowaniu w gospodarstwie domowym filtr należy wymienić po 6 miesiącach.

Oczyść wałek szczotkowy w ssawce podłogowej i ssawce tapicerskiej

Brud może uniemożliwić swobodne obracanie się wałka szczotkowego. Regularnie czyść wałek szczotkowy.

1. Upewnij się, że urządzenie jest wyłączone i że nie jest ładowane.
2. Wyciągnij ssawkę z rury ssącej.

Ssawka do podłóg:

3. Naciśnij przycisk z boku ssawki (▶). Wałek szczotkowy można teraz wyciągnąć z boku obudowy.
4. Ostrożnie wysuń wałek szczotkowy na bok.
Informacja! Ostrożnie poprowadź końcówkę nożyczek przez rowek w wałku szczotkowym, aby przyciąć zawinięte włosy.
5. Włóż wałek szczotkowy ponownie do ssawki. W tym celu naciśnij czerwony przycisk i wsuń wałek szczotkowy z boku, aż do jego zablokowania.

Ssawka do tapicerki:

3. Poluzuj blokadę z boku ssawki w kierunku przeciwnym do ruchu wskazówek zegara.
4. Wyjmij wałek szczotkowy.
5. Usuń włosy i brud ze szczotki, w razie potrzeby ostrożnie użyj pęsety lub nożyczek.
6. Włóż wałek szczotkowy ponownie do ssawki, dociśnij i zablokuj zgodnie z ruchem wskazówek zegara, aż zatrząsk zatrzaśnie się na wyższej części.



Samodzielne rozwiązywanie problemów

Aby uniknąć problemów, ważne jest, w odpowiednim czasie wymienić worki na kurz lub opróżnij pojemnik na kurz i skorzystaj z okazji, aby sprawdzić i wyczyścić filtry.

Problem	Możliwa przyczyna / rozwiązanie
Urządzenie nie włącza się.	Bateria jest całkowicie rozładowana. Wyłącz urządzenie i naładuj baterię, <i>Rozdział „Ładowanie baterii”</i> .
Urządzenie prawie nie zbiera brudu.	Worek na kurz / pojemnik na kurz musi zostać opróżniony lub filtr i pojemnik na kurz muszą zostać wyczyszczone, <i>Rozdział „Konserwacja urządzenia”</i> .
	Ssawka jest zatkana. Sprawdź, czy kanał ssący w ssawce jest drożny.
	Rura ssąca jest zatkana. Sprawdź, czy rura ssąca jest drożna.
	Kanał ssący w urządzeniu jest zatkany. Sprawdź, czy kanał ssący z przodu urządzenia jest drożny.
Lampka wskaźnika wypełnienia kurzem świeci się na czerwono.	Worek na kurz/pojemnik na kurz musi zostać opróżniony. Jeśli lampka nadal świeci się na czerwono, urządzenie musi zostać zdemontowane w celu usunięcia wszelkich zatorów w rurze ssącej, filtrach, itp.
Czas pracy ulega coraz większemu skróceniu.	Walek szczotkowy jest zabrudzony i musi zostać wyczyszczony, <i>Rozdział „Czyszczenie walka szczotkowego”</i> .
Walek szczotkowy obraca się powoli lub nieregularnie.	Walek szczotkowy jest zabrudzony i musi zostać wyczyszczony, <i>Rozdział „Czyszczenie walka szczotkowego”</i> .
Walek szczotkowy i diody LED wyłączają się automatycznie.	Jest to zabezpieczenie, które uniemożliwia nieprawidłowe działanie ssawki, gdy walek szczotkowy jest zakleszczony. Albo walek szczotki jest zabrudzony i wymaga czyszczenia, <i>Rozdział „Czyszczenie walka szczotkowego”</i> lub coś utknęło w walcu szczotkowym, np. podczas odkurzania dywanu o długim włosiu. Aby anulować wyłączenie, wyłącz odkurzacz, wyjmij ssawkę z rury ssącej lub odkurzacza ręcznego i usuń wszelkie przedmioty blokujące walek szczotkowy. Po ponownym włączeniu walek szczotkowy i diody LED działają jak zwykle.

Infolinię serwisową

Jeśli nie można rozwiązać problemu za pomocą tabeli, należy zadzwonić na naszą infolinię serwisową w przypadku problemów z urządzeniem (patrz dane kontaktowe w załączniku do niniejszej instrukcji).

W przypadku problemów z baterią lub ładowarką należy skontaktować się z infolinią serwisową  **Einhell** (patrz odrębna oryginalna instrukcja obsługi  **Einhell**)

Numer artykułu	Opis
ZB 7260	Bateria zapasowa 2,5 Ah
ZB 7261	Bateria zapasowa 3,0 Ah
ZB 7262	Zestaw filtrów (filtr Hepa i pojemnik na kurz)
ZB 7263	Zestaw worków na kurz (6 worków na kurz)
ZB 7264	Ssawka turbo do tapicerki
ZB 7265	Ssawka do podłóg twardych z miękkim walcem szczotkowym
ZB 7266	Zmienna ssawka meblowa
ZB 7267	Bezworkowy pojemnik na kurz
ZB 7268	Pojemnik na kurz z workiem
5729-048	Filtr HEPA, pojedynczy
5731-048	Ssawka podłogowa z walcem szczotkowym
5732-048	Walek szczotkowy do ssawki do podłóg 5731-048
9168-048	Zasilacz
5734-048	Miękki walek szczotkowy do ssawki do podłóg twardych ZB 7265

Utylizacja i gwarancja

Urządzenie i baterię należy utylizować oddzielnie



Urządzenia i baterie oznaczone tym symbolem muszą być utylizowane oddzielnie od odpadów domowych! Urządzenia i baterie zawierają cenne surowce, które można poddać recyklingowi. Prawidłowa utylizacja chroni środowisko i zdrowie innych osób. Urządzenie i wyjętą baterię należy utylizować oddzielnie w odpowiednich punktach zbiórki.

Gwarancja (urządzenie)

Gwarancja na produkt obejmuje wady materiału i wykonania przez okres dwóch lat od daty zakupu produktu. W ramach gwarancji producent zobowiązuje się do naprawy lub wymiany wszelkich wadliwych elementów, pod warunkiem, że produkt zostanie odniesiony przez klienta do punktu zakupu. W przypadku uzasadnionej reklamacji, Klient może zareklamować kupiony towar w sklepie w którym dokonał zakupu- uszkodzony artykuł zostanie wymieniony na pełnowartościowy, lub na życzenie Klienta Sprzedawca zwróci Nabywcy równowartość ceny artykułu. Aby gwarancja zachowała ważność, urządzenie musi być używane zgodnie z instrukcją i nie może być modyfikowane, naprawiane, lub w jakikolwiek sposób naruszane przez nieupoważnioną do tego osobę, ani też uszkodzone w wyniku nieprawidłowego użycia.

Gwarancja nie obejmuje naturalnego zużycia, ani elementów łatwo tłukących się, jak szkło, elementy z tworzyw sztucznych, żarówki, filtry itd. Niniejsza gwarancja nie ogranicza ustawowych praw konsumenta ani innych praw, jakie konsument posiada zgodnie z obowiązującymi przepisami, które dotyczą zakupu przedmiotów użytkowych. Jeżeli urządzenie przestanie działać prawidłowo i musi zostać odesłane, należy je dokładnie zapakować i dołączyć imię, nazwisko i adres nadawcy oraz przyczynę odesłania. Jeśli urządzenie jest nadal na gwarancji, proszę także dołączyć paragon zakupu, lub fakturę zakupową.

Z gwarancji wyłączone są również baterie i akumulatory, które uległy uszkodzeniu lub których żywotność została skrócona w wyniku normalnego zużycia lub niewłaściwego obchodzenia się z nimi.

Gwarancja (bateria i ładowarka)

Informacje na temat gwarancji na baterię i ładowarkę można znaleźć w odrębnie załączonej oryginalnej instrukcji obsługi



Ασύρματη ηλεκτρική σκούπα με μπαταρία

Οδηγίες χρήσης

Πριν χρησιμοποιήσετε τη συσκευή, διαβάστε προσεκτικά τις ακόλουθες οδηγίες χρήσης και φυλάξτε το παρόν εγχειρίδιο για μελλοντική χρήση. Η συσκευή πρέπει να χρησιμοποιείται μόνο από άτομα που είναι εξοικειωμένα με τις παρακάτω οδηγίες.

Υποδείξεις ασφαλείας σχετικά με τον συσσωρευτή και τον φορτιστή

Προτού χρησιμοποιήσετε τον συσσωρευτή και τον φορτιστή, διαβάστε τις πρωτότυπες οδηγίες λειτουργίας  **Einhell**.

Υποδείξεις ασφαλείας σχετικά με τη συσκευή

Προβλεπόμενες κατηγορίες χρηστών



- Αυτή η συσκευή μπορεί να χρησιμοποιηθεί από παιδιά άνω των 8 ετών καθώς και από άτομα με μειωμένες σωματικές, αισθητηριακές ή νοητικές ικανότητες ή έλλειψη πείρας ή/και γνώσης, εφόσον επιβλέπονται ή έχουν ενημερωθεί σχετικά με την ασφαλή χρήση της συσκευής και έχουν κατανοήσει τους σχετικούς κινδύνους.
- Τα παιδιά δεν επιτρέπεται να παίζουν με τη συσκευή ή να στέκονται ή να κάθονται πάνω στη συσκευή.
- Οι εργασίες καθαρισμού και συντήρησης δεν θα πρέπει να εκτελούνται από παιδιά χωρίς επιτήρηση.
- Τα παιδιά κάτω των 8 ετών πρέπει να παραμένουν μακριά από τη συσκευή *sowie*.
- Το υλικό συσκευασίας δεν πρέπει να χρησιμοποιείται ως παιχνίδι. Υπάρχει κίνδυνος ασφυξίας.

Γενικές υποδείξεις ασφαλείας

Η συσκευή φορτίζεται με ηλεκτρικό ρεύμα, επομένως υπάρχει κατ' αρχήν κίνδυνος ηλεκτροπληξίας.

Γι' αυτό:

- Πριν από τη χρήση ελέγξτε τη συσκευή για τυχόν βλάβες. Μην χρησιμοποιείτε ποτέ μια συσκευή που έχει υποστεί βλάβη.
- Μην προσπαθείτε ποτέ να επισκευάζετε μόνοι σας τη συσκευή ή το τροφοδοτικό. Για την αποφυγή κινδύνων, οποιαδήποτε επισκευή στη συσκευή πρέπει να εκτελείται αποκλειστικά από το τμήμα εξυπηρέτησης πελατών της εταιρείας μας:

- Αναθέστε την επισκευή μιας ελαττωματικής συσκευής σε εξειδικευμένο αντιπρόσωπο ή επικοινωνήστε με το τμήμα εξυπηρέτησης πελατών της SEVERIN (βλ. στοιχεία επικοινωνίας στο παράρτημα των οδηγιών χρήσης ή στο www.severin.de).
- Σε περίπτωση βλάβης στον συσσωρευτή ή τον φορτιστή επικοινωνήστε με την υπηρεσία  **Einhell** -Service (βλ. ξεχωριστές, πρωτότυπες οδηγίες λειτουργίας  **Einhell**).
- Μην βυθίζετε τη συσκευή σε νερό ή άλλα υγρά και μην την καθαρίζετε χρησιμοποιώντας υγρά. Κρατάτε τη συσκευή μακριά από τη βροχή και την υγρασία. Μην λειτουργείτε τη συσκευή σε εξωτερικούς χώρους ή σε χώρους με υψηλή υγρασία.
- Μην αγγίζετε τη συσκευή με υγρά χέρια.
- Πριν από τον καθαρισμό ή τη συντήρηση της συσκευής, καθώς και πριν από την αντικατάσταση εξαρτημάτων, θα πρέπει να απενεργοποιήσετε τη συσκευή.

Περιστροφική κυλινδρική βούρτσα

Η συσκευή διαθέτει μια ηλεκτροκίνητη κυλινδρική βούρτσα στα ακροφύσια δαπέδου και υφασμάτων επενδύσεων. Το εξάρτημα αυτό μπορεί να προκαλέσει τραυματισμούς. Για τον λόγο αυτό προσέχετε τα εξής:

- Πριν από τον καθαρισμό ή τη συντήρηση της συσκευής βεβαιωθείτε ότι η συσκευή είναι απενεργοποιημένη.
- Προσέχετε ανά πάσα στιγμή ώστε να μην διεισδύσουν μέρη του σώματος κάτω από την κυλινδρική βούρτσα.
- Μην σκουπίζετε κοντά σε καλώδια, αγωγούς και μακριά κρόσσια. Αφενός υπάρχει κίνδυνος πρόκλησης φθοράς στη μόνωση των καλωδίων. Αφετέρου τα αντικείμενα αυτά μπορεί να μαγκώσουν στην κυλινδρική βούρτσα και να καταστρέψουν τη συσκευή.
- Αν γίνει κατά λάθος αναρρόφηση ενός αντικείμενου που μπλοκάρει την κυλινδρική βούρτσα, η συσκευή θα απενεργοποιηθεί αυτόματα για λόγους ασφαλείας.

Φωτισμός LED

Στο πέλαμα δαπέδου υπάρχουν ενσωματωμένες λυχνίες LED που φωτίζουν την περιοχή λειτουργίας μπροστά από το πέλαμα δαπέδου.

- Κατά τη λειτουργία της συσκευής μην κοιτάζετε απευθείας τις λυχνίες LED.
- Οι λυχνίες LED δεν αντικαθίστανται.

Προδιαγραφόμενη χρήση

- Η συσκευή προορίζεται αποκλειστικά για οικιακή χρήση.
- Η συσκευή θα πρέπει να χρησιμοποιείται αποκλειστικά για τον καθαρισμό επιπέδων, μέτρια λερωμένων επιφανειών, χαλιών με χαμηλό πέλος, υφασμάτων επενδύσεων ή άλλων επιφανειών που περιγράφονται σε αυτές τις οδηγίες χρήσης, οι οποίες είναι ανθεκτικές στην καταπόνηση από την περιστρεφόμενη βούρτσα.
- Οποιαδήποτε άλλη χρήση θεωρείται ως μη προδιαγραφόμενη και απαγορεύεται.

Για την αποφυγή τραυματισμών, πυρκαγιάς και ζημιών, δεν επιτρέπεται η χρήση της συσκευής για το σκούπισμα των εξής:

- Άνθρωποι, ζώα ή φυτά. Φυλάσσετε πάντα τη συσκευή μακριά από μέρη του σώματος, μαλλιά και ρούχα (π.χ. κορδόνια). Μην το χρησιμοποιείτε κοντά στο κεφάλι.
- Σωματίδια πυρακτωμένα, σε καύση ή προϊόντα καύσης (όπως π.χ. στάχτη, άνθρακας, ξυλάνθρακας, τσιγάρα, σπύρτα).
- Εκρηκτικά ή εύφλεκτα υλικά ή τόνερ.
- Νερό και άλλες ουσίες, π.χ. υγρά καθαριστικά χαλιών.
- Αιχμηρά αντικείμενα όπως θραύσματα γυαλιού, καρφιά ή απόβλητα κατεδάφισης.
- λεπτής σκόνης, όπως γύψος, τσιμέντο, πολύ λεπτή σκόνη διάτρησης, πούδρα

Απαγορεύονται επίσης τα εξής:

- Η μετατροπή ή επισκευή της συσκευής από τον χρήστη/οδηγό.
- Εισαγωγή αντικειμένων σε ανοίγματα της συσκευής. Εξαιρούνται τα ειδικά προβλεπόμενα αξεσουάρ.
- Χρήση, αποθήκευση ή φόρτιση σε εξωτερικούς χώρους.

Σήμανση CE

Η συσκευή ικανοποιεί τις οδηγίες της ΕΕ οι οποίες είναι υποχρεωτικές για τη λήψη της σήμανσης CE.

Δομή συσκευής και περιεχόμενο συσκευασίας**Συναρμολογημένη συσκευή**

1. τοποθετημένος συσσωρευτής
2. Κεντρική μονάδα
3. Δοχείο σκόνης
4. Σωλήνας αναρρόφησης
5. Ακροφύσιο δαπέδου με κυλινδρική βούρτσα

Εικ. I Στήριγμα τοίχου:

1. Ακροφύσιο αρμών
2. Μικρό ακροφύσιο επίπλων
3. Ακροφύσιο υφασμάτων επενδύσεων
4. Πτυσσόμενο ακροφύσιο επίπλων (μόνο κωδ. είδους 7186 & 7187)

Εικ. II Φίλτρο Hera:

1. Φίλτρο Hera
2. Κάλυμμα φίλτρου

Εικ. III Δοχείο σκόνης χωρίς σακούλα (κωδ. είδους 7184 & 7186):

1. Κλαπέτο δοχείου σκόνης
2. Δοχείο σκόνης
3. Φίλτρο δοχείου σκόνης

Εικ. IV Δοχείο σκόνης με σακούλα (κωδ. είδους 7185 & 7187):

1. Δοχείο σκόνης
2. Κάλυμμα δοχείου σκόνης
3. Σακούλα σκόνης

Χωρίς απεικόνιση:

 **Einhell** Βασικός εξοπλισμός

Συναρμολόγηση του στηρίγματος τοίχου

1. Κρατήστε το στήριγμα τοίχου κάθετα στον τοίχο.
2. Σημειώστε τις οπές με ένα μολύβι.
3. Ανοίξτε τρύπες (περ. 6 mm Ø).
4. Τοποθετήστε τα παρεχόμενα ούπατ στις οπές.
5. Στερεώστε το στήριγμα τοίχου με τις συνοδευτικές βίδες και ελέγξτε εάν είναι στερεωμένο καλά.
6. Τοποθετήστε τα ακροφύσια σύμφωνα με την εικόνα I στο στήριγμα τοίχου (πτυσσόμενο ακροφύσιο επίπλων μόνο για τους κωδ. είδους 7186 & 7187).

Φόρτιση της μπαταρίας

- Για πληροφορίες σχετικά με τη φόρτιση του συσσωρευτή ανατρέξτε στις πρωτότυπες οδηγίες λειτουργίας  **Einhell**.
- Για πληροφορίες σχετικά με την απόκτηση ξεχωριστών συσσωρευτών ανατρέξτε στην ενότητα "Ανταλλακτικά και εξαρτήματα" των οδηγιών χρήσης.

Συναρμολόγηση της συσκευής

Αφαιρέστε όλα τα υπολείμματα της συσκευασίας από τη συσκευή και συναρμολογήστε τα μεμονωμένα μέρη:

1. Τοποθετήστε το δοχείο σκόνης στη συσκευή, ώστε να ασφαλίσει με έναν χαρακτηριστικό ήχο.
2. Τοποθετήστε τον σωλήνα αναρρόφησης στη συσκευή.
3. Τοποθετήστε το επιθυμητό ακροφύσιο (βλ. "Χειρισμός της συσκευής") στον σωλήνα αναρρόφησης.

Επιλογή ακροφύσιων

- Επιλέγετε τα ακροφύσια ανάλογα με την επιφάνεια που θέλετε να σκουπίζετε:

Ακροφύσιο δαπέδου

Με περιστρεφόμενη κυλινδρική βούρτσα. Για σκούπισμα μοκετών, διαδρόμων με χαμηλό πέλος χωρίς κρόσσια και σκληρών δαπέδων.

Ακροφύσιο υφασμάτων/επενδύσεων

Με περιστρεφόμενη κυλινδρική βούρτσα. Για σκούπισμα επίπλων με υφασμάτινη επένδυση, στρωμάτων ύπνου, καθισμάτων αυτοκινήτου.

Μικρό ακροφύσιο επίπλων

Για σκούπισμα επίπλων και ευαίσθητων ή δύσκολα προσβάσιμων γωνιών, π.χ. εσοχές ηλεκτρολογίου.

Ευέλικτο ακροφύσιο επίπλων





Πτυσσόμενο. Για σκούπισμα ψηλών ραφιών, κουφωμάτων και παρόμοιων σημείων.

Ακροφύσιο αρμών

Για σκούπισμα εσοχών καναπέδων και άλλων δύσκολα προσβάσιμων σημείων.

- Τα ακροφύσια μπορούν να χρησιμοποιηθούν με ή χωρίς τον σωλήνα αναρρόφησης.
- Βεβαιωθείτε οπωσδήποτε ότι το υλικό είναι ικανό να αντέξει την καταπόνηση από την κυλινδρική βούρτσα στο ακροφύσιο δαπέδου ή το ακροφύσιο υφασμάτων/επενδύσεων χωρίς να υποστεί ζημιά.

Σκούπισμα

- Τοποθετήστε το επιθυμητό ακροφύσιο στη συσκευή ή στον σωλήνα αναρρόφησης.
- Θέστε σε λειτουργία τη συσκευή με το πλήκτρο . Η συσκευή εκτελεί σκούπισμα στη λειτουργία ECO.
- Κάθε πίεση του πλήκτρου  μεταβάλλει την αναρροφητική ισχύ ως εξής: **ECO**→**MIDDLE**→**POWER**→**ECO**. Για ρύθμιση στη βαθμίδα TURBO κρατήστε πιεσμένο το πλήκτρο  για 3 δευτερόλεπτα. Έπειτα από 2 λεπτά, η συσκευή μεταβαίνει στη λειτουργία POWER.
- Σκουπίστε το δάπεδο.
- Απενεργοποιήστε τη συσκευή με το πλήκτρο .
- Αδειάστε το δοχείο σκόνης και καθαρίστε το (βλ. κεφάλαιο «Συντήρηση της συσκευής»).
- Μετά τη χρήση τοποθετήστε τη συσκευή στο στήριγμα τοίχου.

Συνιστώμενη αναρροφητική ισχύς:

ECO	: για ελαφρώς λερωμένα σκληρά δάπεδα, κουρτίνες κάθε είδους και παρόμοιες επιφάνειες
MIDDLE	: για ελαφρώς λερωμένα χαλιά, πολύ λερωμένα σκληρά δάπεδα
POWER	: για χαλιά, διαδρόμους, έπιπλα με υφασμάτινη επένδυση, στρώματα ύπνου και καθίσματα αυτοκινήτου
Βαθμίδα TURBO	: για υπερβολικά λερωμένα δάπεδα ή υφασμάτινες επενδύσεις

Διάρκεια λειτουργίας κατά προσέγγιση ανά βαθμίδα ισχύος

Με πλήρως φορτισμένο συσσωρευτή προκύπτει η ακόλουθη διάρκεια λειτουργίας:

ECO	: περ. 60 λεπτά
MIDDLE	: περ. 30 λεπτά
POWER	: περ. 12 λεπτά
Βαθμίδα TURBO	: η συσκευή μεταβαίνει στη λειτουργία POWER έπειτα από 2 λεπτά

Συντήρηση της συσκευής

Ένδειξη πλήρωσης σκόνης

- Η συσκευή είναι εξοπλισμένη με μια ένδειξη πλήρωσης σκόνης. Το αργότερο όταν ανάψει με κόκκινο η λυχνία LED πάνω από την ένδειξη  της λαβής, θα πρέπει να αλλάξετε τη σακούλα ή να αδειάσετε το δοχείο σκόνης.
- Η λυχνία LED αναβοσβήνει, όταν η σακούλα σκόνης πρέπει να αντικατασταθεί ή το δοχείο σκόνης να αδειάσει σύντομα.
- Όταν ανάψει σταθερά η λυχνία LED, η συσκευή θα σταματήσει να απορροφά σκόνη και πρέπει να πραγματοποιηθεί άμεσα αλλαγή ή εκκένωση.

Συσκευές χωρίς σακούλα σκόνης

Αδειάστε το δοχείο σκόνης

- Το δοχείο σκόνης χωράει συγκεκριμένη ποσότητα ρύπων.
- Συνεπώς, το δοχείο σκόνης θα πρέπει κατά προτίμηση να αδειάζει μετά από κάθε χρήση, όταν η αναρροφητική ισχύς μειώνεται αισθητά ή όταν παραμένει αναμμένη η ένδειξη πλήρωσης σκόνης:
 1. Βεβαιωθείτε ότι η συσκευή είναι απενεργοποιημένη.
 2. Αφαιρέστε το ακροφύσιο και τον σωλήνα αναρρόφησης.
 3. Πιέστε το πλήκτρο ασφάλισης στο κάτω μέρος του δοχείου σκόνης. Ανοίξτε το κλαπέτο του δοχείου σκόνης και αδειάστε το δοχείο.
 4. Κλείστε το κλαπέτο του δοχείου σκόνης.

Καθαρισμός του δοχείου σκόνης

- Το δοχείο σκόνης με το φίλτρο μπορεί να καθαριστεί με απλό τρόπο:
 1. Βεβαιωθείτε ότι η συσκευή είναι απενεργοποιημένη.
 2. Αφαιρέστε το ακροφύσιο και τον σωλήνα αναρρόφησης.
 3. Πιέστε το πλήκτρο  στο επάνω μέρος της συσκευής και αφαιρέστε το δοχείο σκόνης τραβώντας το προς τα κάτω.
 4. Πιέστε το πλήκτρο ασφάλισης στο κάτω μέρος του δοχείου σκόνης. Ανοίξτε το κλαπέτο του δοχείου σκόνης και αδειάστε το δοχείο. (Βλ. εικ. III)
 5. Ανοίξτε τη λαβή (ημικύκλιο) του φίλτρου του δοχείου σκόνης και τραβήξτε έξω το φίλτρο.
 6. Λύστε και αφαιρέστε το ένθετο φίλτρου με μεταλλική σήτα περιστρέφοντάς το.
 7. Αφαιρέστε το αφρώδες φίλτρο και βουρτσίστε το προσεκτικά, εάν είναι αναγκαίο.
 8. Ξεπλύνετε όλα τα τμήματα του φίλτρου με χλιαρό νερό και αφήστε τα να στεγνώσουν για 24 ώρες.
 9. Ξεπλύνετε το δοχείο σκόνης με χλιαρό νερό και αφήστε το να στεγνώσει για 24 ώρες με ανοιχτό το καπάκι.
 10. Συνιστούμε να αφήσετε τα τμήματα να στεγνώσουν πάνω σε ένα θερμαντικό σώμα. Τα τμήματα θα πρέπει να επανασυναρμολογηθούν μόνο εάν είναι εντελώς στεγνά.
 11. Τοποθετήστε ξανά το στεγνό αφρώδες φίλτρο επάνω στο φίλτρο, συνδέστε το ένθετο φίλτρου με τη μεταλλική σήτα και ασφαλίστε τα με περιστροφή.
 12. Επανατοποθετήστε το φίλτρο στο δοχείο σκόνης. Το κούμπωμα του φίλτρου πρέπει να ασφαλίσει στην εγκοπή του δοχείου σκόνης.

Συσκευές με σακούλα σκόνης

Αντικατάσταση της σακούλας σκόνης

- Η σακούλα σκόνης χωράει περιορισμένη ποσότητα ρύπων.
- Γι' αυτό πρέπει να αλλάζετε τη σακούλα σκόνης μόλις μειωθεί αισθητά η αναρροφητική ισχύς ή ανάψει με κόκκινο η ένδειξη πλήρωσης σκόνης:
 1. Βεβαιωθείτε ότι η συσκευή είναι απενεργοποιημένη.
 2. Αφαιρέστε το ακροφύσιο και τον σωλήνα αναρρόφησης.
 3. Πιέστε το πλήκτρο  στο επάνω μέρος της συσκευής και αφαιρέστε το δοχείο σκόνης τραβώντας το προς τα κάτω.
 4. Αφαιρέστε το κάλυμμα του δοχείου σκόνης (βλ. εικόνα IV).
 5. Τραβήξτε προς τα πάνω τη γεμάτη σακούλα σκόνης και πετάξτε την στα απορρίμματα.
 6. Τοποθετήστε μια νέα σακούλα σκόνης στην κατεύθυνση του βέλους.
 7. Επανατοποθετήστε το κάλυμμα του δοχείου σκόνης και πιέστε σταθερά, μέχρι να ασφαλίσει με έναν χαρακτηριστικό ήχο.

Υπόδειξη! Το δοχείο σκόνης διαθέτει μια προστατευτική λειτουργία, η οποία αποτρέπει την λανθασμένη τοποθέτηση της σακούλας σκόνης. Εάν το δοχείο σκόνης δεν μπορεί να τοποθετηθεί στη συσκευή, θα πρέπει να ελέγξετε μήπως η σακούλα σκόνης δεν έχει τοποθετηθεί σωστά.

 8. Επανατοποθετήστε το δοχείο σκόνης στη συσκευή, ώστε να ασφαλίσει με έναν χαρακτηριστικό ήχο.

Καθαρισμός του φίλτρου HEPA

- Το φίλτρο HEPA μπορεί να βουλωθεί από τους ρύπους, με αποτέλεσμα να μειωθεί η αναρροφητική ισχύς. Γι' αυτό θα πρέπει να το καθαρίζετε τακτικά.
Το αργότερο,
 - όταν μειωθεί η ισχύς αναρρόφησης
 - πριν από αποθήκευση για μεγάλο χρονικό διάστημα ή
 - πριν την αποστολή στο κέντρο εξυπηρέτησης πελατών.
- Καθαρισμός του φίλτρου:
 1. Βεβαιωθείτε ότι η συσκευή είναι απενεργοποιημένη και ότι δεν φορτίζει.
 2. Αφαιρέστε το ακροφύσιο και τον σωλήνα αναρρόφησης.
 3. Περιστρέψτε αριστερόστροφα το κάλυμμα του φίλτρου HEPA κάτω από τη λαβή και αφαιρέστε το.
 4. Αφαιρέστε το φίλτρο.
 5. Τινάζτε πρώτα το φίλτρο. Εάν είναι αναγκαίο, βουρτσίστε το με μια μικρή βούρτσα κι έπειτα τινάζτε ξανά τα υπολείμματα σκόνης.
 6. Επανατοποθετήστε το φίλτρο στη θέση του.
 7. Τοποθετήστε το κάλυμμα και ασφαλίστε το προς τα δεξιά.

Αντικατάσταση του φίλτρου HEPA

Υπό τις συνθήκες συνθήκες οικιακής χρήσης, το φίλτρο πρέπει να αντικαθίσταται ανά 6 μήνες.

Καθαρισμός της κυλινδρικής βούρτσας στο ακροφύσιο δαπέδου ή το ακροφύσιο για ταπεσαρίες

Η περιστροφή της κυλινδρικής βούρτσας ενδέχεται να περιορίζεται από τη συκέντρωση ρύπων. Καθαρίζετε τακτικά την κυλινδρική βούρτσα.

1. Βεβαιωθείτε ότι η συσκευή είναι απενεργοποιημένη και ότι δεν φορτίζει.
2. Αφαιρέστε το ακροφύσιο από το σωλήνα αναρρόφησης.

Ακροφύσιο δαπέδου:

3. Πατήστε το κουμπί στο πλάι του ακροφύσιου (▶). Η κυλινδρική βούρτσα μπορεί τώρα να αφαιρεθεί με τράβηγμα από το πλάι του περιβλήματος.
4. Αφαιρέστε προσεκτικά την κυλινδρική βούρτσα προς τα πλάγια.
Υπόδειξη! Περάστε προσεκτικά την άκρη του ψαλιδιού μέσα από το παζιμάδι της κυλινδρικής βούρτσας, για να κόψετε τις τρίχες που μπορεί να έχουν μπλεχτεί εκεί.
5. Επανατοποθετήστε την κυλινδρική βούρτσα στο ακροφύσιο. Για να το επιτύχετε, πατήστε το κόκκινο κουμπί και στρώστε την κυλινδρική βούρτσα από το πλάι, ώσπου να ασφαλίσει στη θέση της.

Ακροφύσιο υφασμάτων επενδύσεων:

3. Λύστε την ασφάλιση στο πλάι του ακροφύσιου περιστρέφοντας προς τα αριστερά.
4. Αφαιρέστε την κυλινδρική βούρτσα.
5. Καθαρίστε τις τρίχες και τους ρύπους από τη βούρτσα, χρησιμοποιήστε ενδεχ. τσιμπιδάκι ή ψαλίδι με προσοχή.
6. Επανατοποθετήστε την κυλινδρική βούρτσα στο ακροφύσιο, πιέστε προς τα κάτω και περιστρέψτε προς τα δεξιά, μέχρι να κλειδώσει η ασφάλεια πάνω από την προεξοχή.

Αντιμετωπίστε τα προβλήματα μόνοι σας

Για την αποφυγή προβλημάτων είναι σημαντικό να αδειάζετε εγκαίρως το δοχείο σκόνης, να αντικαθιστάτε εγκαίρως τη σακούλα σκόνης ή να αδειάζετε το δοχείο σκόνης, όπως επίσης να ελέγχετε και να καθαρίζετε με αυτήν την ευκαιρία τα φίλτρα.

Πρόβλημα	Πιθανή αιτία / Λύση
Η συσκευή δεν ενεργοποιείται.	Η μπαταρία έχει εξαντληθεί τελείως. Απενεργοποιήστε τη συσκευή και φορτίστε την μπαταρία, κεφάλαιο «Φόρτιση της μπαταρίας».
Η συσκευή δεν αναρροφά τους ρύπους.	Η σακούλα σκόνης/το δοχείο σκόνης πρέπει να αδειάσει ή το φίλτρο και το δοχείο σκόνης πρέπει να καθαριστούν, Κεφάλαιο «Συντήρηση της συσκευής».
	Το ακροφύσιο είναι βουλωμένο. Ελέγξτε εάν το κανάλι αναρρόφησης του ακροφύσιου είναι ελεύθερο.
	Ο σωλήνας αναρρόφησης είναι βουλωμένος. Ελέγξτε εάν ο σωλήνας αναρρόφησης είναι ελεύθερος.
	Το κανάλι αναρρόφησης της συσκευής είναι βουλωμένο. Ελέγξτε εάν το κανάλι αναρρόφησης στην μπροστινή πλευρά της συσκευής είναι ελεύθερο.
Η λυχνία ελέγχου σκόνης ανάβει με κόκκινο χρώμα.	Πρέπει να αδειάσετε τη σακούλα/το δοχείο σκόνης. Εάν η λυχνία παραμείνει αναμμένη με κόκκινο, η συσκευή πρέπει να αποσυναρμολογηθεί, για να αντιμετωπιστεί κάποια ενδεχόμενη εμπλοκή στον σωλήνα αναρρόφησης ή στα φίλτρα κ.λπ.
Η διάρκεια λειτουργίας μειώνεται διαρκώς.	Η κυλινδρική βούρτσα είναι λερωμένη και πρέπει να καθαριστεί, κεφάλαιο «Καθαρισμός της κυλινδρικής βούρτσας».
Η κυλινδρική βούρτσα περιστρέφεται αργά ή ανομοιόμορφα.	Η κυλινδρική βούρτσα είναι λερωμένη και πρέπει να καθαριστεί, κεφάλαιο «Καθαρισμός της κυλινδρικής βούρτσας».
Η κυλινδρική βούρτσα και οι λυχνίες LED απενεργοποιούνται αυτόνομα.	Πρόκειται για μια λειτουργία ασφαλείας, η οποία αποτρέπει τυχόν βλάβες στο ακροφύσιο λόγω εμπλοκής της κυλινδρικής βούρτσας. Είτε η κυλινδρική βούρτσα είναι λερωμένη και πρέπει να καθαριστεί, κεφάλαιο «Καθαρισμός της κυλινδρικής βούρτσας», είτε έχει σφηνώσει κάτι στην κυλινδρική βούρτσα, π.χ. κατά το σκούπισμα χαλιών με μακρύ πέλος. Για να αποκαταστήσετε το πρόβλημα, απενεργοποιήστε το σκουπάκι, αφαιρέστε το ακροφύσιο από το σωλήνα αναρρόφησης ή το σκουπάκι χειρός και απομακρύνετε τυχόν αντικείμενα, τα οποία φράζουν την κυλινδρική βούρτσα. Μετά την επανεργοποίηση η κυλινδρική βούρτσα και οι λυχνίες LED θα λειτουργούν σωστά.

Γραμμή εξυπηρέτησης



Εάν δεν καταφέρετε να αντιμετωπίσετε το πρόβλημα σύμφωνα με τις οδηγίες του πίνακα, καλέστε για τυχόν προβλήματα στη συσκευή την ανοιχτή γραμμή εξυπηρέτησης της εταιρείας μας (βλ. στοιχεία επικοινωνίας στο παράρτημα αυτών των οδηγιών χρήσης).

Για προβλήματα στον συσσωρευτή ή τον φορτιστή απευθυνθείτε στην ανοιχτή γραμμή εξυπηρέτησης της  **Einhell** (βλ. ξεχωριστές πρωτότυπες οδηγίες λειτουργίας  **Einhell**)

Αρ. προϊόντος	Περιγραφή
ZB 7260	Ανταλλακτικός συσσωρευτής 2,5 Ah
ZB 7261	Ανταλλακτικός συσσωρευτής 3,0 Ah
ZB 7262	Σετ φίλτρων (φίλτρο Hera και φίλτρο δοχείου σκόνης)
ZB 7263	Σετ με σακούλες σκόνης (6 σακούλες)
ZB 7264	Ακροφύσιο υφασμάτων επενδύσεων Turbo
ZB 7265	Ακροφύσιο σκληρών δαπέδων με μαλακή κυλινδρική βούρτσα
ZB 7266	Προσαρμόσιμο ακροφύσιο επίπλων
ZB 7267	Δοχείο σκόνης χωρίς σακούλα
ZB 7268	Δοχείο σκόνης με σακούλα
5729-048	Φίλτρο HEPA, τεμάχιο
5731-048	Ακροφύσιο δαπέδου με κυλινδρική βούρτσα
5732-048	Κυλινδρική βούρτσα με ακροφύσιο δαπέδου 5731-048
9168-048	Τροφοδοτικό
5734-048	Μαλακή κυλινδρική βούρτσα για ακροφύσιο σκληρών δαπέδων ZB 7265

Απόρριψη και εγγύηση

Απορρίψτε ξεχωριστά τη συσκευή και την μπαταρία

 Οι συσκευές και οι μπαταρίες με αυτό το σύμβολο πρέπει να απορρίπτονται ξεχωριστά από τα οικιακά απορρίμματα! Οι συσκευές και οι μπαταρίες περιέχουν πρώτες ύλες οι οποίες μπορούν να ανακυκλωθούν. Η κατάλληλη απόρριψη συμβάλλει στην προστασία του περιβάλλοντος και της υγείας των συνανθρώπων μας.  Παραδώστε ξεχωριστά τη συσκευή και την αφαιρεμένη μπαταρία σε κατάλληλα σημεία συλλογής για απόρριψη.

Εγγύηση (συσκευή)

Το προϊόν αυτό είναι εγγυημένο για μία περίοδο δύο ετών από την ημέρα της αγοράς για ελαττώματα στα υλικά και την κατασκευή του. Η εγγύηση ισχύει αν και μόνο αν η συσκευή χρησιμοποιηθεί σύμφωνα με τις οδηγίες χρήσεως και εφόσον δεν έχει τροποποιηθεί ή επισκευαστεί από μη ειδικευμένα άτομα ή δεν έχει καταστραφεί εξαιτίας κακής χρήσης. Η παρούσα εγγύηση δεν επηρεάζει τα νομοθετημένα δικαιώματά σας, ούτε οποιοδήποτε νόμιμο δικαίωμα έχετε ως καταναλωτής σύμφωνα με την ισχύουσα εθνική νομοθεσία που διέπει την αγορά αγαθών. Η εγγύηση αυτή δεν καλύπτει φυσικές φθορές ούτε τα εύθραυστα μέρη της συσκευής. Η εγγύηση δεν καλύπτει συσσωρευτές και μπαταρίες που υπέστησαν βλάβη λόγω φυσιολογικής φθοράς ή ακατάλληλης χρήσης και των οποίων η διάρκεια ζωής έχει μειωθεί.

Εγγύηση (συσσωρευτής και φορτιστής)

Για πληροφορίες σχετικά με την εγγύηση του συσσωρευτή και του φορτιστή, ανατρέξτε στις ξεχωριστές, συνοδευτικές, πρωτότυπες οδηγίες λειτουργίας  **Einhell** .

Kundendienstzentralen
Service Centres
Centrales service-après-vente
Servicios post-venta
Centros de servicio
Centrale del servizio clienti
Service-centrales
Centrale serviceafdeling
Centrala kundtjänstplatser
Keskuskuoliot
Servisné stredisko
Centrala obsluga klientów
Szerviz
Κεντρικό σέρβις

SEVERIN Service
Röhre 27
59846 Sundern
Telefon (02933) 982-460
Telefax (02933) 982-480
E-Mail: service@severin.de

Kundendienst Ausland

Austria
Silva-Schneider Handelsgesellschaft GmbH
Karolingerstraße 1
5020 Salzburg
Tel.: +43 (0) 662 251 300
Fax: +43 (0) 662 251 300-45
E-Mail: office@silva-schneider.at

Belgique/Belgie
BVBA Dancael Elektro
Industriepark 12A – Unit 4
B-8587 SPIERE
Tel.: +32 56 71 54 51
Fax: +32 56 70 04 49
E-Mail: info@dancael.be

Bolivia
TIENDAS TAKAI
Sucursal 1
C/León de la Barra No. 687.
Zona Gran Poder
Tel.: +591-2-2460700

Sucursal 2
C/13 de Calacoto No. 7916
Zona Sur
Tel.: +591-2-2790436

Bulgaria
AVEDA Lifestyle EOOD
ul. Angel Kanchev 1, et. 5
BG 1124
Sofia

Croatia
Koracell d.o.o.
Donje Svetice 40
10 000 Zagreb, Hrvatska
Tel.: +385 1 2383 755
Fax: +385 1 2383 766
E-Mail: info@koracell.hr

Czech Republic
BVZ Commerce s.r.o.
Odbavovací centrum
Závodu míru 974/66a
360 17 Karlovy Vary
Tel.: +420 233 557 825
e-mail: servis@bvz.cz

Danmark
F&H of Scandinavia A/S
Gl. Skivevej 70
DK-8800 Viborg
Tel.: +45 8928 1300
Fax: +45 8928 1301
E-Mail: info@fh-as.dk

Estonia:
Reneki Kaubanduse OÜ
Tammisaare tee 134B
Tallinn, Estonia
Tel.: +372 6 512 222
E-Mail: klienditeenindus@renerk.ee

Espana
Severin Electrodomésticos España S.L.
C.C. 'Las Higueras'
Plaza Miguel de Cervantes s/n
45217 UGENA
Tel.: 925 51 34 05
Fax: 925 54 19 40
E-Mail: severin@severin.es
Web: http://www.severin.es

España – Islas Canarias
Comercial Alte S.L.
C/Subida al Mayorazgo, 14
38110 Santa Cruz de Tenerife
Tel.: 922 20 58 00
Fax: 922 20 59 00
E-Mail: comalte@telefonica.net

Finland
AV-Komponentti Oy
Sinimäentie 8B (4th floor)
02630 Espoo
Tel.: +358 9 867 8020
Fax: +358 9 867 80250
Web: www.avkomponentti.fi

France
SEVERIN France Sarl
Service-Après-Vente
4, rue Denis Papin
67400 Illkirch-Graffenstaden
Tel.: 03 88 47 62 08
Fax: 03 88 47 62 09
E-Mail: sav-fr@severin.com
Web: www.severin.com/fr

Greece
BERSON / C. Sarafidis Bros S.A.
Thessaloniki
Agias Anastasias & Laertou str.
57001 Pylaia
tel. 2310-954020

Athens
47, Agamemnonos str.
17675 Kallithea
tel. 210-9478773

BERSON / ΑΘΗΙ Κ. Σαραφίδη ΑΕΒΕ

Θεσσαλονίκη
Αγίας Αναστασίας & Λαέρτου
57001 Πυλαία
τηλ. 2310-954020

Αθήνα
Αγομέμνωνος 47
17675 Καλλιθέα
Τηλ. 210-9478773

Iceland
Heimilistaek ehf
Sudurlandsbraut 26
IS-108 Reykjavik Iceland
Tel.: +354 5691520

Ireland
Bluestone Sales & Distribution Ltd
26 Oaktree Business Park
Trim Co., Meath
Tel.: 046 94 83100
Fax: 046 94 83663
Web: www.bluestone.ie

Italia
ASSISTENZA POST-VENDITA
NUMERO VERDE 800224155
E-Mail: assistenza@severin.com

Indonesia
PT. Setai Modern Elektronik
Email.: info@severin.co.id
Web.: www.severin.co.id
Jakarta
Komp. Glodok Plaza Blok F No. 9, Jl. Pinangsia Raya,
Jakarta Barat
021 65911888 / 021 6592889
Medan
Jl. Apel No. 88 Kom. Cemara Asri
061 6620186 / 061 6625836
Surabaya
Pergudangan Mutiara Margo Mulyo Indah,
Blok DC No. 2
Telp : (031) 749 1012, (031) 749 1016
Banjarmasin
Pergudangan Sumber Baru Jln A. Yani Km 17.9 Gudang
B 15, Gambut
0511 6730101
Tangerang
Jl. Industri Raya III Blok AD No. 3, Cikupa
021 5902219-21
Cirebon
Jl. Dukuh Semar No. 61
023 1209470
Pontianak
Pergudangan Mega Bispak A3
Jl. Ahmad Yani Paritengkorak RT01 RW01
0561 812 3701

Jordan
Terb for Trading
Dr.Waleed Maraqa commercial center, Level 1
Khalda , Amman Zip code : 11953
Tel : +962 6 5346429
Fax : +962 6 5341706
Mob Jordan : +962 797426108

Kuwait
Mohammed Abdulrahman Al Bahar
Al Bahar Building P.O. Box 148
Safat 13002 Kuwait
Tel.: +965 4810855

Latvia
SIA GTCL BALTIC
Piedrujas iela 7
LV - Riga 1073
Tel.: +371 29119989
Fax: +371 67297769

Lebanon

Khoury Home
7th Floor, Cité Dora 3 Building, Dora
P.O.Box 70611
Antelias, Lebanon
Tel.: +961 1 244200
Fax: +966 1 253535
E-Mail: info@khouryhome.com
Internet: www.khouryhome.com

Lithuania

UAB Topo Grupe
Savanoriu PR. 206A,
50193 Kaunas, Lithuania
Tel.: +370 660 00200
E-Mail: uzsakymai@topocentras.lt

Luxembourg

Ser-Tec
Rue du Chateau d' Eau
3364 Leudelange
Tel.: +352 37 94 94 402
Fax: +352 37 94 94 400

Macedonia

Agrotehna
St. Prvomajska BB
1000-Skopje
MACEDONIA
E-Mail: servis@agrotehna.com.mk
Tel.: +389 2 / 24 45 009 or - 019
Fax: +389 2 24 63 270

Magyarország

Dora-Land Kft.
2161 Csomád Szent István utca 13.
Tel.: (+36)70-884-9477
E-mail: sales@doraland.hu

Malta

Crosscraft Co Ltd
Valletta Road
Paola. PLAT511
Malta
Tel: +356 21805805
+356 79498432
E-Mail: clyde@crosscraft.com.mt

Maroc

BS Cast
19, Allée des Villas Ain Sebaa
20250 Casablanca
Fax: +212 5 22 24 40 34
TEL Port: +212 6 61 28 60 88

Nederland

Severin Nederland B.V.
Witteweg 60
1431 GZ Aalsmeer
Tel.: +31 297-347054
E-Mail: info.nl@severin.com

Norway

F&H of Scandinavia A/S
Trollåsveien 34
1414 Trollåsen
Tel.: +47 9244 8641
Fax: +47 6689 2070
E-Mail: info@fh-as.no

Oman

A.A.K & Partners L.L.C.
P.O Box:-1650, Muttrah
Postal Code - 114
Sultanate of Oman
Tel.: +968 24834470
Fax: +968 24835186
E-Mail: aakpllc@gmail.com

Peru

SEVERIN PERU / Comercial Rebeca S.R.L
208 Circunvalación del Golf Avenue
Office 301-A Los Inkas Prime Tower II
Santiago de Surco , Lima - Peru
Tel.: 0051 1 2729370
E-mail.: severinperu@gmail.com

Philippines

COLOMBO MERCHANT PHILIPPINES, INC.
Mezzanine 1, South Center Tower
2206 Venture Street, Madrigal Business Park
Alabang, Muntinlupa City
Tel.: 809 34 41
E-Mail: severinconsumercare@colombophils.com.ph

Polska

Severin Polska Sp.z o.o.
E-Mail: reklamacje@severin.pl

Portugal

Imporaudio Ida
Rua Dom Marcos da Cruz, 1281
4455-482 Perafita
Matosinhos
Tel.: +351 229 966 738 / 739 / 740
Fax: +351 229 966 741
E-mail: imporaudio@imporaudio.com

Singapore

Beste (S) Pte. Ltd.
Tagore Building
6 Tagore Drive, #03-04
Singapore 787623
Tel.: +65 6455 0005
Fax: +65 6455 4010
Web: www.bestecom.sg
E-Mail: info@bestecom.sg

Slovenia

SEVTIS d.o.o.
Smartinska 130
1000 Ljubljana
Tel.: +386 1 542 1927
Fax: +386 1 542 1926

Slovak Republic

BVZ Commerce s.r.o.
Odbavovací centrum
Závodu miru 974/66a
360 17 Karlovy Vary
Tel.: +420 233 557 825
E-mail: servis@bvz.cz

South Africa

AL&CD Ashley (PTY) Ltd.
3rd Floor, Grove Exchange
Grove Avenue
Claremont
South Africa
7708
Tel: +27 21 674 0294
Fax: +27 21 674 0295
Web: http://www.alcdashley.co.za
Mail: service@alcdashley.co.za

Svenska

EI & Digital Service AB
Folkungagatan 144
11630 Stockholm
Tel.: +46 8 845180
www.eldigital.se
E-Mail: info@eldigital.se

Switzerland

SPC Electronics AG
Mövenstrasse 12
CH - 9015 St. Gallen
Tel.: +41 71 227 99 99
E-Mail: service@spcag.ch
www.spc.ch

Thailand

Verasu Ltd. part.
83/7 Wireless Rd., Lumpini,
Patumwan, Bangkok 10330
Tel.: +662 254 81 008
E-Mail: askverasu@verasu.com

Tunisie

GEI
54, rue du Mercure
Zone Industrielle 2013-BEN AROUS
TUNISIE

Ukrayina

Service for Modern Electronics LLC
Sim'i Khokhlovykh Str.8
4119 Kiev
Tel.: + 38 044 247 67 34
E-Mail: info1@photoservice.com.ua

United Kingdom

Homespares Centres Limited
Peel House
2 Chorley Old Road
BLT 3AA
Tel.: 01204 558160
Fax: 01204 558169
E-Mail: office@homespares.co.uk
Web: www.homespares.co.uk

Vietnam

BRAND PARTNER
CITY TNHH ĐỒI TẠC NHAN HIEU
FLOOR 8, DAG HOLDINGS
87A HAM NGHI
NGUYEN THAI BINH WARD, DISTRICT 1
HO CHI MINH CITY, VIETNAM
Tel.: +84-28-62 899 648
E-Mail: kenny.dark@brandpartner.vn
trang.hau@brandpartner.vn

Stand: 09.2021

SEVERIN Elektrogeräte GmbH

Röhre 27

D-59846 Sundern

Tel +49 2933 982-0

Fax +49 2933 982-1333

information@severin.de