

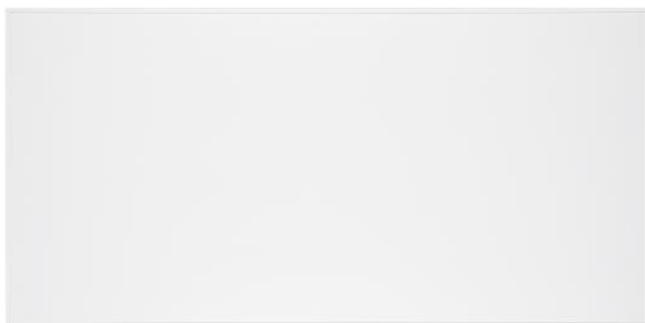

BEDIENUNGSANLEITUNG

INFRAROTHEIZUNG WiFi

SHXA350-WIFI - SHXA700-WIFI - SHXA1000-WIFI



HERZLICHEN GLÜCKWUNSCH!

VIELEN DANK, DASS SIE SICH FÜR DIESES PRODUKT VON
SHX ENTSCHEIDEN HABEN.



Dieses Produkt ist nur für gut isolierte Räume oder für den
gelegentlichen Gebrauch geeignet.

DE 25	FR 49	IT 73	NL 97	SE 120	CZ 143x
SK 166	RO 189	EN 212	PL 236	SL 259	HR 259



INHALTSVERZEICHNIS

DE

Wichtige Informationen zur Sicherheit, Standort und zum elektrischen Anschluss
Recycling, Entsorgung, Konformitätserklärung
Lieferumfang
Beschreibung des Gerätes
Sicherheitshinweise für die Montage
Vor der Montage
Installationsanleitung
Inbetriebnahme und Funktion
WiFi und App-Bedienung
Reinigung und Wartung
Technische Informationen
Erforderliche Angaben zu elektrischen Einzelraumheizgeräten

LESEN SIE BITTE DIE BEDIENUNGSANLEITUNG SORGFÄLTIG DURCH, BEVOR SIE MIT MONTAGE, INSTALLATION, BEDIENUNG ODER WARTUNG BEGINNEN. SCHÜTZEN SIE SICH SELBST UND ANDERE, INDEM SIE DIE SICHERHEITSHINWEISE BEFOLGEN. DIE NICHTBEACHTUNG VON ANWEISUNGEN KÖNNTE ZU PERSONEN- UND/ODER SACHSCHÄDEN UND/ODER ZUM VERLUST DES GEWÄHRLEISTUNGSANSPRUCHS FÜHREN!

Bestimmungsgemäße Verwendung

Dieses Gerät ist **ausschließlich zum Heizen von Wohnräumen in Haushalten vorgesehen** und darf für keine anderen Zwecke eingesetzt werden.

WICHTIGE INFORMATIONEN ZUR SICHERHEIT, STANDARD UND ZUM ELEKTRISCHEN ANSCHLUSS



1. Sicherheitshinweise

ZUR REDUZIERUNG DES RISIKOS VON FEUER, ELEKTRISCHEM SCHLAG ODER VERLETZUNG:

1.1 Produktsicherheit

- SHX-Infrartheizungen haben eine Betriebstemperatur von etwa 95°C bei Wandmontage. Berühren Sie NICHT die Heizung, wenn in Betrieb.

- Längerer Kontakt könnte zu Verbrennungen oder Verletzungen führen.
- Decken Sie den Heizkörper NICHT ab, dies könnte zur Überhitzung und zu Brand führen.
- Die Heizung sollte nicht zum Trocknen von Textilien verwendet werden, auch der Kontakt mit anderen Objekten sollte vermieden werden.
- Platzieren Sie die Heizung mit einem Mindestabstand von 40cm vorne und 20cm seitlich zu anderen Objekten und Wänden. Bei Nichteinhaltung des Mindestabstandes könnte sich Hitze hinter dem Infrarotpaneel stauen und zum Garantieverlust führen.
- Diese Heizung wurde zur Montage an der Wand entwickelt, bitte montieren Sie die Heizung nicht an der Decke.
- Diese Heizung kann problemlos mit Ihrem Smartphone, über dasselbe WLAN, über ein anderes WLAN oder über ein 3G- oder 4G-Mobilfunknetz betrieben werden. Dadurch ist es möglich, Ihr Heizgerät, ohne Ihre direkte Aufsicht fernzusteuern. Bitte stellen Sie jedoch sicher, dass alle in diesem Handbuch aufgeführten Sicherheitsvorkehrungen auch bei Fernbedienung getroffen werden müssen.

1.2 Gefahrenhinweise für Kinder und Menschen mit Behinderungen

- Dieses Gerät kann von Kindern ab 8 Jahren und von Personen mit eingeschränkten körperlichen, sensorischen

oder geistigen Fähigkeiten oder mangelnder Erfahrung und mangelndem Wissen verwendet werden, wenn sie über die sichere Verwendung des Geräts unterwiesen wurden und die potenziellen Gefahren kennen. Kinder dürfen nicht mit dem Gerät spielen. Reinigung und Wartung dürfen nicht von Kindern ohne Aufsicht durchgeführt werden.

- Kinder unter 3 Jahren sollten ferngehalten werden, sofern sie nicht ständig beaufsichtigt werden.
- Kinder ab 3 Jahren und unter 8 Jahren dürfen das Gerät nur dann ein- und ausschalten, wenn es in seiner bestimmungsgemäßen Betriebsposition aufgestellt oder installiert wurde und wenn sie über die sichere Verwendung des Geräts unterrichtet wurden und die damit verbundenen Gefahren verstehen. Kinder ab 3 Jahren und unter 8 Jahren dürfen das Gerät nicht anschließen, regulieren und reinigen und keine Wartung durchführen
- **WARNUNG** — Einige Teile dieses Produkts können sehr heiß werden und Verbrennungen verursachen. Besondere Aufmerksamkeit ist geboten, wenn Kinder und schutzbedürftige Personen anwesend sind.
- Wenn das Netzkabel beschädigt ist, muss es vom Hersteller, seinem Kundendienst oder einer ähnlich qualifizierten Person ausgetauscht werden, um eine Gefährdung zu vermeiden.
- Betreiben Sie das Heizgerät NICHT in kleinen Räumen, in denen sich Personen aufhalten, die nicht in der Lage sind, den Raum selbst zu verlassen. Die Oberfläche des

Heizgeräts kann eine Oberflächentemperatur von bis zu 95 °C erreichen, für Kinder und behinderte Personen unzugänglich aufbewahren.

- Halten Sie Babys und Kinder von jeglichem Verpackungsmaterial wie Plastiktüten fern, um Erstickungsgefahr zu vermeiden.

1.3 Elektrische Sicherheit

- Stecken Sie die Heizung aus, wenn Sie Montage oder Reinigungsarbeiten an und um das Gerät vornehmen. Das Gerät sollte vor Inbetriebnahme unbedingt auf Schäden untersucht werden.
- Sollte das Gerät oder das Stromkabel in irgendeiner Art und Weise beschädigt sein, benutzen Sie dieses NICHT und kontaktieren Sie bitte umgehend einen autorisierten SHX-Händler zwecks Reparatur oder Ersatz. Reparaturen, Wartungen oder direkte Veränderungen am Gerät dürfen ausschließlich von einem autorisierten SHX-Händler durchgeführt werden.
- Führen Sie NICHT Reparaturen selbst durch, Nichtbeachtung kann zu Garantieverlust führen.
- Wenn das Gerät fallen gelassen wurde, benutzen Sie es nicht und kontaktieren Sie einen SHX Händler um sicherzustellen, dass schadenfrei ist.
- SHX-Infrartheizungen wurden für 220-240V, 50Hz AC konzipiert, verwenden Sie das Gerät nicht bei abweichender Stromversorgung.

- Das Heizgerät darf nicht unmittelbar unter einer Steckdose aufgestellt werden.
- **WARNUNG:** Die Glasheizung darf nicht verwendet werden, wenn die Glasoberfläche beschädigt ist.
- **WARNUNG:** Verwenden Sie dieses Heizgerät nicht in kleinen Räumen, in denen sich Personen aufhalten, die nicht in der Lage sind, den Raum alleine zu verlassen, es sei denn, sie werden ständig beaufsichtigt.

2. Wartung Ihrer SHX-Heizung

2.1 Reinigung

Vor jeder Reinigung sollte das Gerät abgesteckt werden und abkühlen. Tauschen Sie das Gerät niemals in Wasser oder leeren Flüssigkeiten darüber. Reinigen Sie das Gerät nur mit weichem feuchtem Tuch. Für Glasheizungen kann zusätzlich Glasreiniger verwendet werden. Stellen Sie sicher, dass das Gerät vor Inbetriebnahme vollständig trocken ist, wischen Sie die Heizung mit einem trockenen Tuch nach der Reinigung ab. Verwenden Sie keine reibenden Materialien, Lösungen oder harsche Schwämme um Kratzer oder Schäden an der Oberfläche zu vermeiden.



2.2 Betrieb

Bitte beachten Sie, dass sich die Oberfläche des Gerätes mit der Zeit leicht verfärben kann. Dies ist hervorgerufen durch Luftverschmutzung und ist kein Defekt. Wenn Sie an einer bedruckten Version interessiert sind, kontaktieren Sie bitte einen Händler in Ihrer Nähe. Überziehen Sie das Gerät

niemals mit einer Klebefolie oder bemalen oder bedrucken es selbst. Dies könnte das Heizelement beschädigen und kann zu Garantieverlust führen. Wenn Sie Geräusche, Gerüche oder visuelle Veränderungen am Gerät feststellen sollten, kontaktieren Sie bitte umgehend Ihren SHX-Händler und nehmen das Gerät vom Strom.

2.3 Reparatur

Reparaturen dürfen nur von SHX oder einem zertifizierten Händler durchgeführt werden. Jede Zuwiderhandlung führt zu umgehendem Verlust der Garantieleistung.

<p>ACHTUNG</p> 	<p style="text-align: center;"><u>VERLETZUNGSGEFAHR</u></p> <p style="text-align: center;">Das Gerät wird während des Betriebes heiß!</p> <p>Berühren Sie niemals das Gerät während des Betriebes → dies könnte zu ernsthaften VERBRENNUNGEN führen.</p>
<p>WARNUNG</p> 	<p style="text-align: center;"><u>BRANDGEFAHR</u></p> <p>WARNUNG: Um eine Überhitzung des Heizgerätes zu vermeiden, darf das Heizgerät nicht abgedeckt werden.</p>
<p>ACHTUNG</p> 	<p style="text-align: center;"><u>SICHERHEITSABSTAND</u></p> <p style="text-align: center;">Halten Sie mind. 1 Meter Sicherheitsabstand zu leicht entzündlichen Gegenständen wie Möbeln, Vorhängen, Papier, etc. ein!</p> <p style="text-align: center;"><u>STANDORT</u></p> <p style="text-align: center;">Stellen Sie das Gerät immer so auf, dass die Luft ungehindert ein- und ausströmen kann.</p> <p style="text-align: center;"><u>VERBRENNUNGSGEFAHR</u></p>

Das Gerät wird während des Gebrauchs sehr heiß und kann Verbrennungen verursachen. Besondere Vorsicht ist geboten, wenn Kinder und schutzbedürftige Personen anwesend sind.

ÜBERHITZUNGSGEFAHR

Beheizen Sie keine Räume mit weniger als 4m³ Rauminhalt

Symbole auf dem Gerät

Symbol:





Bedeutung:

Achtung! Nicht abdecken!

Das Symbol am Gerät weist darauf hin, dass es nicht zulässig ist, Gegenstände (z.B. Handtücher, Kleidung etc.) über dem Gerät oder direkt davor aufzuhängen. Das Heizgerät darf nicht abgedeckt werden, um

Recycling, Entsorgung, Konformitätserklärung

	<p><u>RECYCLING</u></p> <p>Die Verpackungsmaterialien können recycelt werden. Deswegen wird empfohlen, diese im sortierten Abfall zu entsorgen</p>
	<p><u>ENTSORGUNG</u></p> <p>Das Symbol "durchgestrichene Mülltonne" erfordert die separate Entsorgung von Elektro- und Elektronik-Altgeräten (WEEE). Elektrische und elektronische Geräte können gefährliche und umweltgefährdende Stoffe enthalten. Entsorgen Sie dieses daher nicht im unsortierten Restmüll, sondern an einer ausgewiesenen Sammelstelle für Elektro- und Elektronik-Altgeräte. Dadurch tragen Sie zum Schutz der Ressourcen und der Umwelt bei. Für weitere Informationen wenden Sie sich bitte an Ihren Händler oder die örtlichen Behörden. Richtlinie 2012/19/EU</p>
	<p><u>BATTERIEENTSORGUNG</u></p> <p>Gemäss der Gesetzesverordnung 188 vom 20. November 2008 zur Umsetzung der Richtlinie 2006/66/EG über Batterien, Akkumulatoren und verwandte Abfälle weist das Symbol der durchgestrichenen Mülltonne auf der Batterie darauf hin, dass es verboten ist, Altbatterien im Hausmüll zu entsorgen. Batterien und Akkus enthalten stark umweltbelastende Stoffe. Der Benutzer ist verpflichtet, Altbatterien an den Sammelstellen in der Gemeinde oder in den entsprechenden Behältern zu entsorgen. Der Service ist kostenlos. Auf diese Weise werden die gesetzlichen Anforderungen eingehalten und die Umwelt geschont.</p> <p>Diese Zeichen finden Sie auf Batterien:</p> <p>Li = Batterie enthält Lithium Al = Batterie enthält Alkali Mn = Batterie enthält Mangan</p> <p>CR 2025 (Li); AA (Al, Mn); AAA (Al, Mn)</p>



KONFORMITÄTSERKLÄRUNG

Hiermit bestätigen wir, dass dieser Artikel den grundlegenden Anforderungen, Vorschriften und Richtlinien der EU entspricht. Die ausführliche Konformitätserklärung können Sie jederzeit unter folgendem Link einsehen:

<https://www.schuss-home.at/downloads>

Irrtümer und technische Änderungen vorbehalten.

Fernbedienung vorbereiten

Bitte beachten Sie die folgenden Anweisungen:

1. Für den Betrieb der Fernbedienung öffnen Sie das Batteriefach und legen Sie Batterien ein.
2. Um die Batterie zu wechseln, gehen Sie wie folgt vor:
Ziehen Sie die Batteriehalterung auf der Rückseite der Fernbedienung heraus, entnehmen die alte Batterie und setzen anschließend eine neue ein:
3. Bitte achten Sie dabei immer auf die Polaritätsmarkierungen (+/-) auf der Batterie und der Batteriehalterung:
4. Schieben Sie anschließend die Batteriehalterung wieder vollständig in die Fernbedienung ein.

Lieferumfang

- Heizpaneel
- Wandmontagematerial
- Standfüße
- Fernbedienung
- Bedienungsanleitung

Beschreibung des Gerätes

- (1) AN/AUS-Taste
- (2) WLAN-Taste
- (3) + Taste
- (4) - Taste
- (5) Timer Taste
- (6) Heizungsstatus-Indikator

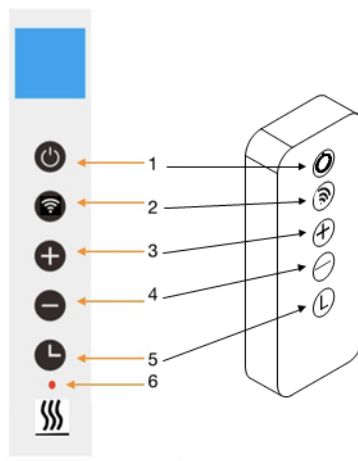

Bildschirmanzeige:

1. Wochentag
2. Offenes Fenster-Zeichen
3. Timer Zeichen
4. WLAN Zeichen
5. Zeit
6. Temperatur

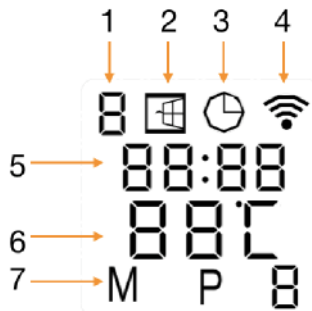

Generelle Einführung des Steuerungssystems

Die XA-WIFI-Serie verfügt über eine integrierte WIFI-Steuerbox, sodass zur Steuerung der Heizung kein weiteres Thermostat erforderlich ist. Sobald die Heizung mit der APP verbunden ist, übernimmt das Smartphone die Steuerung und kommuniziert mit der Steuerbox. Wenn Ihr Heim-Internet nicht funktioniert, ist es trotzdem möglich, die Heizung manuell über die Steuerbox zu bedienen. Sobald die Heizung wieder mit dem WLAN verbunden ist, übernimmt das Smartphone die Steuerung.

Installationsanleitung

Hinweis: Das im Lieferumfang enthaltene Kit ist für die senkrechte Montage an einer stabilen Wand vorgesehen. Bei Montage an anderen Wänden benötigen Sie geeignete Befestigungen (nicht im Lieferumfang enthalten). Bitte stellen Sie sicher, dass die Wand sicher montiert werden kann. Wir empfehlen dringend, das Paneel von einem qualifizierten Elektriker oder Installateur installieren zu lassen, der von **SHX** autorisiert wurde. Das Heizgerät muss mindestens 20 cm von allen Gegenständen, Wänden usw. entfernt montiert werden. Der Abstand zum Boden muss mindestens 20 cm und der Abstand über dem Heizgerät mindestens 20 cm betragen.

SICHERHEITSHINWEISE FÜR DIE MONTAGE

Das Heizpaneel lässt sich an Wänden oder sonstigen senkrechten Oberflächen montieren.

Bitte beachten Sie bei der Montage folgende Hinweise:

1. Stellen Sie sicher, dass die Wand bzw. die senkrechte Oberfläche, auf die Sie das Heizpaneel montieren das Gewicht des Gerätes tragen kann.
2. Um eine Überlastung des Stromkreises zu vermeiden, schließen Sie das Paneel nicht an einen Stromkreis an, an dem bereits andere Geräte angeschlossen sind.
3. Montieren Sie das Heizpaneel nicht unmittelbar unter einer Wandsteckdose, da über dem Paneel die stärkste Wärmeentwicklung stattfindet und die Steckdose somit beschädigt werden könnte.
4. Der Mindestabstand des Heizpaneels nach unten, oben und seitlich zu anderen Objekten (Fensterbank, Steckdose, etc.) sollte mindestens 50cm betragen. Der Abstand zu massiven Gegenständen oder brennbaren Stoffen sollte mind. 1-2 Meter betragen.
5. Vergewissern Sie sich, dass sich in der unmittelbaren Nähe des Heizpaneels kein Material befindet, dass sich bei einer Temperatur von über 100°C verformen oder verfärben kann.
6. Um die Heizeffizienz nicht zu beeinträchtigen, positionieren Sie keine Möbel oder sonstige Gegenstände vor dem Heizpaneel.
7. Verlegen Sie keinesfalls das Kabel hinter dem Paneel.

HINWEIS

Damit das Heizpaneel nicht beschädigt wird, empfehlen wir die Montage zu zweit durchzuführen.

Vor der Montage

1. Öffnen Sie den Karton und entnehmen das Gerät.
2. Entfernen Sie die Verpackung vollständig vom Gerät.
3. Kontrollieren Sie das Gerät anschließend auf Beschädigungen.
4. Wickeln Sie das Netzkabel vorsichtig ab und achten dabei ebenfalls auf Beschädigungen

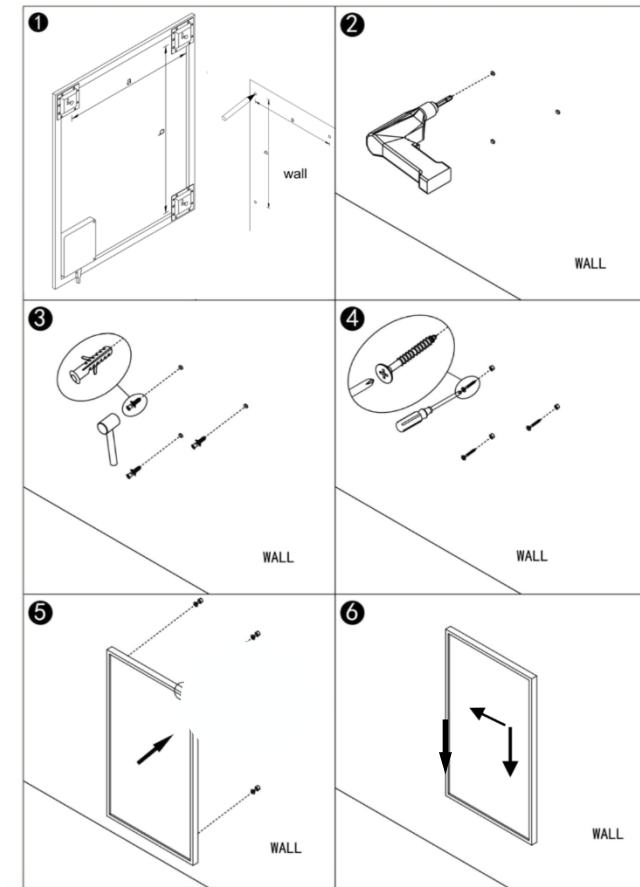

Schritt 1. Messen Sie den Abstand zwischen den Montagehaken und markieren Sie die Position an der Wand.

Schritt 2. Bohren Sie Löcher mit einem 8- mm-Bohrer.

Schritt 3. Setzen Sie die Dübel in die Löcher ein.

Schritt 4. Schrauben Sie die mitgelieferten Schrauben an die Wand.

Schritt 5. Montieren Sie das Panel an den Schrauben.

Schritt 6. Schieben Sie das Panel nach links und dann nach unten, bis es sicher eingerastet ist.

Bitte beachten Sie die folgenden Anweisungen, um den Standfuß für den tragbaren Gebrauch zu verwenden.

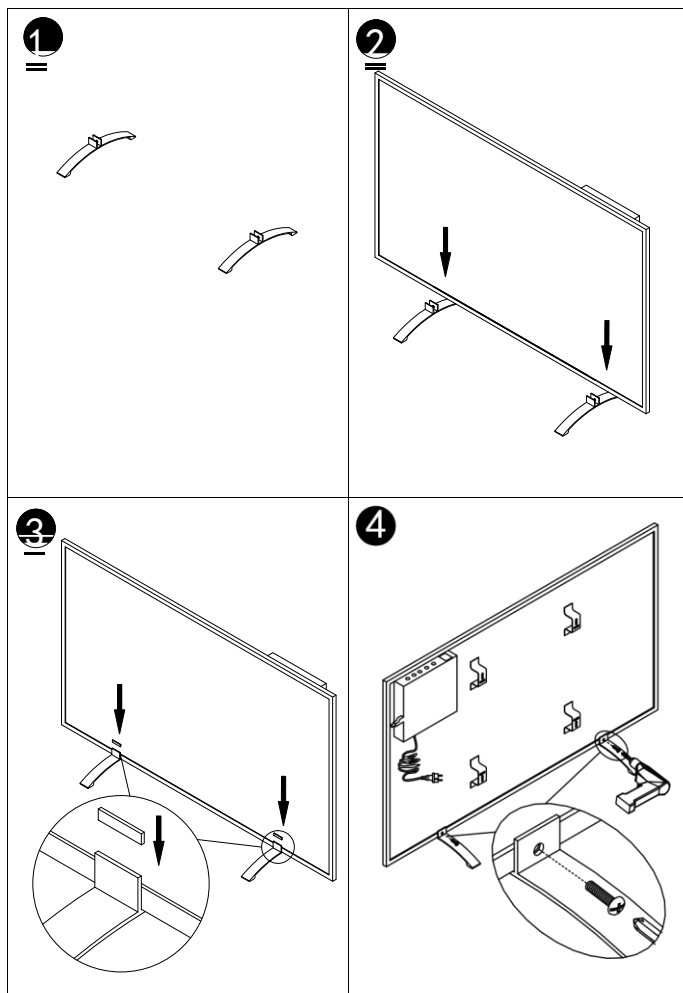



Offene Fenstererkennung:

Diese Heizung ist mit einer Funktion zur Erkennung offener Fenster ausgestattet. Wenn unser Steuerungssystem feststellt, dass die Raumtemperatur in kurzer Zeit drastisch abnimmt, während sich das Heizgerät im Heizstatus befindet, erkennt es, dass ein Fenster geöffnet ist. Das Fenster auf dem Bildschirm beginnt zu blinken, und die Heizung wird 30 Minuten lang ausgeschaltet und kehrt nach 30 Minuten automatisch zur vorherigen Einstellung zurück.

Sie können diese Funktion deaktivieren und aktivieren, indem Sie 5 Sekunden lang die Taste "-" drücken. Das Symbol für das geöffnete Fenster auf dem Bildschirm wird ausgeblendet und entsprechend angezeigt.

Temperaturkalibrierung

Halten Sie die Taste "+" 5 Sekunden lang gedrückt, um die Temperaturkalibrierung aufzurufen. Passen Sie die Zahl durch Drücken der Taste "-" oder "+" an. Die Kalibrierung reicht von -5 bis +5 Grad.

Manuelle Steuerung:

Um in den manuellen Modus zu gelangen, betätigen Sie den Netzschalter und drücken Sie die Ein / Aus-Taste, um die Heizung einzuschalten. Das M-Zeichen wird auf dem Bildschirm angezeigt. Jetzt arbeitet die Heizung im manuellen Modus. Stellen Sie die gewünschte Temperatur durch Drücken der Taste "-" oder "+" ein. Nach 2 Sekunden geht nimmt der Bildschirm die aktuelle Temperaturlesung wieder auf. Wenn Sie den Timer einstellen möchten, drücken Sie die Timer-Taste, und auf dem Bildschirm wird „00H“ angezeigt. Sie können den Timer durch Drücken der Tasten „-“ und „+“ einstellen. Die Heizung startet den Countdown-Timer.

WICHTIG

Bitte beachten Sie, dass nur 2,4GHz-Netzwerke unterstützt werden!

Sendeleistung/Transmitting power: max. 100mW

WLAN und APP Bedienung:

Smartlife APP runterladen

Scannen Sie den folgenden QR-Code, um die App „Smartlife“ herunterzuladen, oder suchen Sie im App Store oder im Google Play Store nach der App „Smartlife“, um den Vorgang zum Herunterladen der App zu starten. Öffnen Sie die App und registrieren Sie sich mit Ihrer Telefonnummer oder E-Mail-Adresse.



Verbindung mit WLAN:

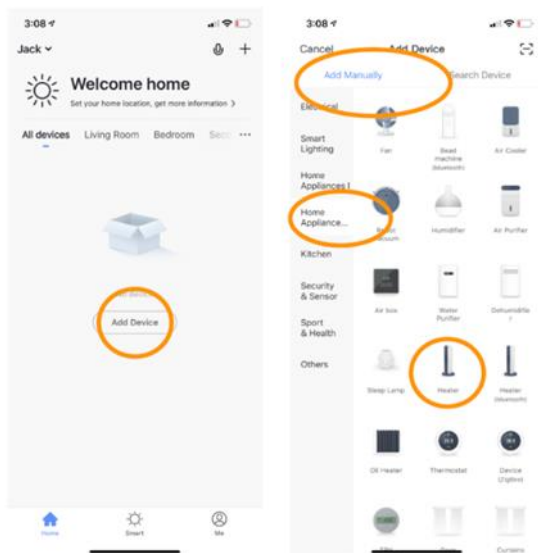

Schritt 1:

Betätigen Sie den Ein / Aus-Schalter, drücken Sie die Ein / Aus-Taste. Das WLAN-Zeichen beginnt schnell zu blinken. Öffnen Sie die APP auf Ihrem Smartphone und fügen Sie Ihr Gerät hinzu. Wählen Sie „Gerät hinzufügen“, dann „Manuell hinzufügen“, „Haushaltsgeräte (klein)“ und dann „Heizung“, um das Gerät hinzuzufügen.

Schritt 2:

Geben Sie das WLAN-Passwort Ihres Heimnetzwerks ein. Bitte stellen Sie sicher, dass Ihr Heim-WLAN funktioniert, und bringen Sie die Heizung und das Smartphone so nah wie möglich zum WLAN-Router. Bitte beachten Sie, dass diese Heizung nur mit 2,4-GHz-WLAN-Netzwerken funktioniert. 5-GHz-Netzwerke werden derzeit nicht unterstützt. Stellen Sie außerdem sicher, dass Ihr Internet-Router über genügend Kapazität verfügt, um ein neues Gerät hinzuzufügen.

Schritt 3:

Warten Sie, bis der Verbindungsstatus 100% anzeigt, um die Einstellungen abzuschließen, und das WLAN-Signal an der Steuereinheit aufhört zu blinken. Wenn Sie keine Verbindung herstellen konnten, schalten Sie die Heizung aus und nach einigen Sekunden wieder ein. Halten Sie die WLAN-Taste auf der Steuerbox gedrückt, bis das WLAN-Symbol auf dem Bildschirm langsam blinkt, und wiederholen Sie den Verbindungsvorgang.

Hinweis:

Die Entwickler der App bemühen sich, ständig die App zu verbessern, deshalb kann es zu Änderungen in der Bedienung kommen. Unter dem untenstehenden QR-Code können Sie die aktuellste Version der WIFI-App Bedienungsanleitung herunterladen.



Technische Spezifikationen

Die von dieser Anleitung abgedeckten Paneele sind in der folgenden Tabelle aufgeführt

Modell	Gewicht	Heizbereich:	Leistung	Größe H x B x T	Montage
SHXA350-WIFI	1,8kg	5–37 °C	350W	50 x 60 x 4,5 cm	Wand oder Stand
SHXA700-WIFI	2,9kg	5–37 °C	700W	50 x 120 x 4,5 cm	Wand oder Stand
SHXA1000-WIFI	3,6kg	5–37 °C	1000W	70 x 120 x 4,5 cm	Wand oder Stand

Artikelnummer:	SHXA350-WIFI SHXA700-WIFI SHXA1000-WIFI
Eingangsspannung:	220-240V
Frequenz:	50Hz
Fernbedienung:	2x AAA Batterie 1,5V (nicht enthalten)
WIFI-Übertragungsfrequenz:	2,4GHz
Sendeleistung/Transmitting power:	max. 100mW
IP-Schutzklasse:	IP44
Schutzklasse:	I
Kontaktadresse für weitere Informationen:	Schuss Home Electronic GmbH Scheringgasse 3, A-1140 Wien Serviceline: +43 (1) 97 0 21 www.schuss-home.at FB-Nr: 236974 t / FB-Gericht: Wien

Erforderliche Angaben zu elektrischen Einzelraumheizgeräten

Artikelnummer SHXA350-WIFI				
Angabe	Symbol	Wert	Einheit	
Wärmeleistung				Nur bei elektrischen Speicher-Einzelraumheizgeräten: Art der Regelung der Wärmezufuhr
Nennwärmeleistung	P_{nom}	0,35	kW	Manuelle Regelung der Wärmezufuhr mit integriertem Thermostat
Mindestwärmeleistung (Richtwert)	P_{min}	0,0	kW	Manuelle Regelung der Wärmezufuhr mit Rückmeldung der Raum- und/oder Außentemperatur
Hilfsstromverbrauch				Wärmeabgabe mit Gebläseunterstützung
Bei Nennwärmeleistung	e_{lmax}	0,35	kW	Art der Wärmeleistung/Raumtemperaturkontrolle
Bei Mindestwärmeleistung	e_{lmin}	0,0	kW	Einstufige Wärmeleistung, keine Raumtemperaturkontrolle
Im Bereitschaftszustand	e_{lsB}	0,001	kW	Zwei oder mehr manuell einstellbare Stufen, keine Raumtemperaturkontrolle
				Raumtemperaturkontrolle mit mechanischem Thermostat
				Mit elektronischer Raumtemperaturkontrolle
				Elektronische Raumtemperaturkontrolle und Tageszeitregelung
				Elektronische Raumtemperaturkontrolle und Wochentagsregelung
Sonstige Regelungsoptionen				
				Raumtemperaturkontrolle mit Präsenzerkennung
				Raumtemperaturkontrolle mit Erkennung offener Fenster
				Mit Fernbedienungsoption (WiFi)
				Mit adaptiver Regelung des Heizbeginns
				Mit Betriebszeitbegrenzung
				Mit Schwarzkugelsensor
Kontaktangaben:		Schuss Home Electronic GmbH Scheringgasse 3 - 1140 Wien -Österreich Tel.: +43 (0)1/ 970 21 www.shx.at		

Erforderliche Angaben zu elektrischen Einzelraumheizgeräten

Artikelnummer SHXA700-WIFI				
Angabe	Symbol	Wert	Einheit	
Wärmeleistung				Nur bei elektrischen Speicher-Einzelraumheizgeräten: Art der Regelung der Wärmezufuhr
Nennwärmeleistung	P_{nom}	0,7	Nein	Manuelle Regelung der Wärmezufuhr mit integriertem Thermostat
Mindestwärmeleistung (Richtwert)	P_{min}	0,0	Nein	Manuelle Regelung der Wärmezufuhr mit Rückmeldung der Raum- und/oder Außentemperatur
Hilfsstromverbrauch				Wärmeabgabe mit Gebläseunterstützung
Bei Nennwärmeleistung	e_{lmax}	0,7	kW	Art der Wärmeleistung/Raumtemperaturkontrolle
Bei Mindestwärmeleistung	e_{lmin}	0,0	kW	Einstufige Wärmeleistung, keine Raumtemperaturkontrolle
Im Bereitschaftszustand	e_{lsB}	0,001	kW	Zwei oder mehr manuell einstellbare Stufen, keine Raumtemperaturkontrolle
				Raumtemperaturkontrolle mit mechanischem Thermostat
				Mit elektronischer Raumtemperaturkontrolle
				Elektronische Raumtemperaturkontrolle und Tageszeitregelung
				Elektronische Raumtemperaturkontrolle und Wochentagsregelung
				Sonstige Regelungsoptionen
				Raumtemperaturkontrolle mit Präsenzerkennung
				Raumtemperaturkontrolle mit Erkennung offener Fenster
				Mit Fernbedienungsoption (WiFi)
				Mit adaptiver Regelung des Heizbeginns
				Mit Betriebszeitbegrenzung
				Mit Schwarzkugelsensor
Kontaktangaben:		Schuss Home Electronic GmbH Scheringgasse 3 - 1140 Wien -Österreich Tel.: +43 (0)1/ 970 21 www.shx.at		

Erforderliche Angaben zu elektrischen Einzelraumheizgeräten

Artikelnummer SHXA1000-WIFI					
Angabe	Symbol	Wert	Einheit	Angabe	Einheit
Wärmeleistung				Nur bei elektrischen Speicher-Einzelraumheizgeräten: Art der Regelung der Wärmezufuhr	
Nennwärmeleistung	P_{nom}	1,0	kW	Manuelle Regelung der Wärmezufuhr mit integriertem Thermostat	Nein
Mindestwärmeleistung (Richtwert)	P_{min}	0,0	kW	Manuelle Regelung der Wärmezufuhr mit Rückmeldung der Raum- und/oder Außentemperatur	Nein
Hilfsstromverbrauch				Wärmeabgabe mit Gebläseunterstützung	
Bei Nennwärmeleistung	e_{lmax}	1,0	kW	Art der Wärmeleistung/Raumtemperaturkontrolle	
Bei Mindestwärmeleistung	e_{lmin}	0,0	kW	Einstufige Wärmeleistung, keine Raumtemperaturkontrolle	Nein
Im Bereitschaftszustand	e_{lsB}	0,001	kW	Zwei oder mehr manuell einstellbare Stufen, keine Raumtemperaturkontrolle	Nein
				Raumtemperaturkontrolle mit mechanischem Thermostat	Nein
				Mit elektronischer Raumtemperaturkontrolle	Nein
				Elektronische Raumtemperaturkontrolle und Tageszeitregelung	Nein
				Elektronische Raumtemperaturkontrolle und Wochentagsregelung	Ja
				Sonstige Regelungsoptionen	
				Raumtemperaturkontrolle mit Präsenzerkennung	Nein
				Raumtemperaturkontrolle mit Erkennung offener Fenster	Nein
				Mit Fernbedienungsoption (WiFi)	Ja
				Mit adaptiver Regelung des Heizbeginns	Nein
				Mit Betriebszeitbegrenzung	Nein
				Mit Schwarzkugelsensor	Nein
Kontaktangaben:		Schuss Home Electronic GmbH Scheringgasse 3 - 1140 Wien -Österreich Tel.: +43 (0)1/ 970 21 www.shx.at			



GARANTIE

Mit diesem Qualitätsprodukt von SHX haben Sie eine Entscheidung für Innovation, Langlebigkeit und Zuverlässigkeit getroffen.

Für dieses SHX Gerät gewähren wir eine Garantiezeit von 2 Jahren ab Kaufdatum gültig in Österreich und Deutschland!

Sollten in diesem Zeitraum wider Erwarten dennoch Servicearbeiten an Ihrem Gerät notwendig sein, garantieren wir Ihnen hiermit eine kostenlose Reparatur (Ersatzteile und Arbeitszeit) oder (nach Ermessen der Firma Schuss) das Produkt auszutauschen. Sollten weder Reparatur noch Tausch aus wirtschaftlichen Gründen möglich sein, behalten wir uns das Recht vor, eine Zeitwertgutschrift zu erstellen.

Bitte wenden Sie sich auf jeden Fall als ersten Schritt an die Kundenhotline (siehe Gebrauchsanweisung – „Kontaktadressen für weitere Informationen und Serviceline“).

Wir weisen darauf hin, dass Reparaturarbeiten, die nicht durch autorisierte Vertragswerkstätten vorgenommen worden sind, die Gültigkeit dieser Garantie sofort beenden.

Von dieser Garantie nicht umfasst sind:

- Schäden aufgrund von Nichtbeachtung der Bedienungsanleitung
- Reparatur oder Tausch von Teilen aufgrund üblicher Verschleißerscheinungen
- Geräte, die - auch nur teilweise - gewerblich genutzt werden
- durch äußeren Einfluss mechanisch beschädigte Geräte (Sturz, Stoß, Bruch, unsachgemäßer Gebrauch etc.) sowie Abnutzungserscheinungen ästhetischer Art
- Geräte, die unsachgemäß behandelt wurden
- Geräte, die nicht von unserer autorisierten Servicewerkstätte geöffnet wurden
- Nicht erfüllte Konsumentenerwartungen
- Schäden, die auf höhere Gewalt, Wasser, Blitzschlag, Überspannung zurückzuführen sind
- Geräte, bei denen die Typenbezeichnung und/oder Seriennummer am Gerät geändert, gelöscht, unleserlich gemacht oder entfernt worden ist
- Defekte aufgrund außerordentlicher Verschmutzung
- Dienstleistungen außerhalb unserer Vertragswerkstätten, die Transportkosten zu einer Vertragswerkstatt oder an uns und retour sowie die damit verbundenen Risiken

Wir weisen nachdrücklich darauf hin, dass innerhalb der Garantiezeit bei Bedienungsfehlern oder wenn kein Fehler festgestellt wurde, ein Pauschalbetrag von € 60.- (indiziert Basis VPI 2015, Juni 2020) in Rechnung gestellt wird.

Durch die Erbringung einer Garantieleistung (Reparatur oder Austausch des Gerätes) wird die absolute< Garantiedauer von 2 Jahren ab Kaufdatum nicht verlängert.

Die 2 Jahres-Garantie gilt nur gegen Vorlage des Kaufbelegs (Name und Anschrift des Händlers sowie die vollständige Gerätebezeichnung muss enthalten sein) und des dazugehörigen Garantiezertifikats, auf dem die Gerätetype sowie die Seriennummer (am Karton und auf der Geräterück- bzw. Unterseite ersichtlich) zu vermerken sind! Ohne Vorlage des Garantiezertifikats gilt nur die gesetzliche Gewährleistung!

Wir weisen ausdrücklich darauf hin, dass die gesetzlichen Gewährleistungsrechte durch diese Garantie nicht berührt werden und unvermindert fortbestehen.

Eine Schadenersatzpflicht seitens Schuss Home Electronic GmbH sowie deren Erfüllungsgehilfen besteht nur bei Vorliegen grober Fahrlässigkeit oder Vorsatz. Ausgeschlossen ist jedenfalls die Haftung für entgangenen Gewinn, *erwartete, aber nicht eingetretene Ersparnisse, Folgeschäden und Schäden aus Ansprüchen Dritter.*

Die Kontaktadresse der jeweiligen Servicewerkstätte finden Sie auf unserer Homepage www.schuss-home.at.

Herzliche Gratulation zu Ihrer Wahl. Wir wünschen Ihnen viel Freude mit Ihrem SHX Gerät!

ANSCHRIFT

SHX Vertrieb
Schuss Home Electronic GmbH
A-1140 Wien, Scheringgasse 3
Tel.: +43 (0)1/ 970 21

Typenbezeichnung:.....

Seriennummer:.....

KONFORMITÄTSERKLÄRUNG



Schuss Home Electronic GmbH Scheringgasse 3 - 1140 Wien -Österreich

Erklärt, dass das Produkt

Bezeichnung: INFRAROHEIZUNG WiFi

Modell Nr.: SHXA350-WIFI - SHXA700-WIFI - SHXA1000-WIFI

konform ist mit folgenden Richtlinien, Normen und/oder Verordnungen:

EMV-Richtlinie 2014/30/EU, LVD-Richtlinie 2014/35/EU, RED-Richtlinie 2014/53/EU,

ErP Richtlinie-2009/125/EC Verordnung (EG) Nr. / Regulation (EV) No. EU 206/2012

RoHS-Richtlinie 2011/65/EU & (EU) 2015/863

RED-Richtlinie 2014/53/EU

Safety:

EN 60335-2-30:2009+A11:2012+A1:2020+A12:2020

EN 60335-1:2012+A11:2014+A13:2017+A1:2019+A2:2019+A14:2019

EN 60335-2-30:2009+A11:2012+A1:2020

EN 60335-1:2012+A11:2014+A13:2017+A1:2019+A2:2019+A14:2019

Health:

EN 62233:2008

EN 62233:2008

EN 62311:2008, EN 50665:2017

EMC:

EN 301 489-1 V2.2.3(2019-11)

EN 301 489-17 V3.2.4(2020-09)

EN 55014-1:2017+A11:2020, EN 55014-2:2015

EN IEC 61000-3-2:2019, EN 61000-3-3:2013+A1:2019

Radio:

EN 300 328 V2.2.2 (2019-07)

CE Zeichen auf dem Produkt / CE marking on the product:



Deklarationsverweis:

Schuss Home Electronic GmbH

Scheringgasse 3 - 1140 Wien -Österreich



Bevollmächtigter Vertreter des Herstellers
Authorized representative of manufacture

Bevollmächtigter Vertreter des Herstellers

Ort und Datum der Ausstellung: Wien, 2023-07-15



MODE D'EMPLOI
CHAUFFAGE INFRARO WIFI
SHXA350-WIFI - SHXA700-WIFI - SHXA1000-WIFI

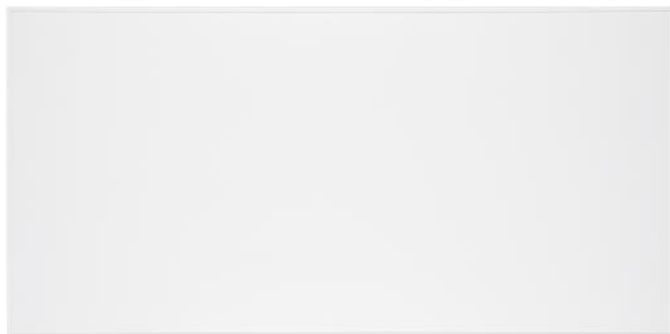

FÉLICITATIONS !
MERCI D'AVOIR CHOISI CE PRODUIT DE SHX.



Ce produit ne convient que pour des pièces bien isolées ou pour une utilisation occasionnelle.



TABLE DES MATIÈRES

FR

Informations importantes sur la sécurité, l'emplacement et le raccordement électrique
Recyclage, élimination, déclaration de conformité
Contenu de la livraison
Description de l'appareil
Consignes de sécurité pour le montage
Avant le montage
Guide d'installation
Mise en service et fonctionnement
WiFi et utilisation de l'application
Nettoyage et entretien
Informations techniques
Informations requises pour les appareils de chauffage électrique individuels



VEUILLEZ LIRE ATTENTIVEMENT LE MODE D'EMPLOI AVANT DE COMMENCER LE MONTAGE, L'INSTALLATION, L'UTILISATION OU L'ENTRETIEN. PROTÉGEZ-VOUS ET PROTÉGEZ LES AUTRES EN RESPECTANT LES CONSIGNES DE SÉCURITÉ. LE NON-RESPECT DES INSTRUCTIONS POURRAIT ENTRAÎNER DES DOMMAGES CORPORELS ET/OU MATÉRIELS ET/OU LA PERTE DU DROIT À LA GARANTIE !

Utilisation conforme à la destination

Cet appareil est **exclusivement destiné au chauffage de pièces d'habitation dans les ménages** et ne doit être utilisé à aucune autre fin.

INFORMATIONS IMPORTANTES SUR LA SÉCURITÉ, LES NORMES ET LE RACCORDEMENT ÉLECTRIQUE



1. consignes de sécurité

POUR RÉDUIRE LES RISQUES D'INCENDIE, DE CHOC ÉLECTRIQUE OU DE BLESSURE :

1.1 Sécurité des produits

- Les chauffages infrarouges SHX ont une température de fonctionnement d'environ 95°C lorsqu'ils sont montés au mur. Ne touchez PAS le chauffage lorsqu'il est en marche.



- Un contact prolongé pourrait entraîner des brûlures ou des blessures.
- Ne couvrez PAS le radiateur, cela pourrait entraîner une surchauffe et un incendie.
- Le chauffage ne doit pas être utilisé pour sécher des textiles, il faut également éviter le contact avec d'autres objets.
- Placez le chauffage à une distance minimale de 40 cm à l'avant et de 20 cm sur les côtés par rapport aux autres objets et aux murs. Si la distance minimale n'est pas respectée, la chaleur pourrait s'accumuler derrière le panneau infrarouge et entraîner l'annulation de la garantie.
- Ce chauffage a été conçu pour être monté au mur, veuillez ne pas monter le chauffage au plafond.
- Ce chauffage peut être utilisé sans problème avec votre smartphone, via le même réseau WLAN, via un autre réseau WLAN ou via un réseau de téléphonie mobile 3G ou 4G. Il est ainsi possible de commander votre appareil de chauffage à distance sans votre surveillance directe. Veuillez toutefois vous assurer que toutes les mesures de sécurité mentionnées dans ce manuel doivent également être prises en cas d'utilisation à distance.

1.2 Indications de danger pour les enfants et les personnes handicapées

- Cet appareil peut être utilisé par des enfants âgés de 8 ans et plus et par des personnes dont les capacités

physiques, sensorielles ou mentales sont réduites ou qui manquent d'expérience et de connaissances, à condition qu'elles aient reçu des instructions concernant l'utilisation sûre de l'appareil et qu'elles connaissent les risques potentiels. Les enfants ne doivent pas jouer avec l'appareil. Le nettoyage et l'entretien ne doivent pas être effectués par des enfants sans surveillance.

- Les enfants de moins de 3 ans doivent être tenus à l'écart, sauf s'ils sont surveillés en permanence.

- Les enfants âgés de 3 ans et plus et de moins de 8 ans ne peuvent mettre l'appareil en marche ou l'arrêter que s'il a été placé ou installé dans sa position de fonctionnement prévue et s'ils ont été informés de la manière d'utiliser l'appareil en toute sécurité et comprennent les risques encourus. Les enfants de plus de 3 ans et de moins de 8 ans ne doivent pas brancher, régler ou nettoyer l'appareil, ni en assurer la maintenance.

- **AVERTISSEMENT** - Certaines parties de ce produit peuvent devenir très chaudes et provoquer des brûlures. Une attention particulière est requise en présence d'enfants ou de personnes vulnérables.

- Si le cordon d'alimentation est endommagé, il doit être remplacé par le fabricant, son service après-vente ou une personne de qualification similaire afin d'éviter tout danger.

- **NE PAS** utiliser l'appareil de chauffage dans de petites pièces où se trouvent des personnes qui ne sont pas en mesure de quitter la pièce par elles-mêmes. La surface de

l'appareil de chauffage peut atteindre une température de surface de 95 °C. Tenir hors de portée des enfants et des personnes handicapées.

- Tenez les bébés et les enfants à l'écart de tout matériau d'emballage, comme les sacs en plastique, afin d'éviter tout risque d'étouffement.

1.3 Sécurité électrique

- Débranchez le chauffage lorsque vous effectuez des travaux de montage ou de nettoyage sur et autour de l'appareil. Avant de mettre l'appareil en service, il faut absolument vérifier qu'il n'est pas endommagé.

- Si l'appareil ou le câble d'alimentation sont endommagés de quelque manière que ce soit, **NE L'UTILISEZ PAS** et contactez immédiatement un revendeur SHX agréé pour une réparation ou un remplacement. Les réparations, l'entretien ou les modifications directes de l'appareil ne peuvent être effectués que par un revendeur SHX agréé.

- N'effectuez **PAS** vous-même les réparations, le non-respect de cette consigne peut entraîner l'annulation de la garantie.

- Si l'appareil est tombé, ne l'utilisez pas et contactez un revendeur SHX pour vous assurer qu'il n'est pas endommagé.

- Les chauffages infrarouges SHX ont été conçus pour 220-240V, 50Hz AC, n'utilisez pas l'appareil avec une alimentation électrique différente.



- L'appareil de chauffage ne doit pas être placé directement sous une prise de courant.
- AVERTISSEMENT : Le chauffage du verre ne doit pas être utilisé si la surface du verre est endommagée.
- AVERTISSEMENT : N'utilisez pas cet appareil de chauffage dans de petites pièces où se trouvent des personnes qui ne sont pas en mesure de quitter la pièce seules, à moins qu'elles ne soient surveillées en permanence.

2. entretien de votre chauffage SHX

2.1 Nettoyage

Avant tout nettoyage, il convient de débrancher l'appareil et de le laisser refroidir. Ne plongez jamais l'appareil dans de l'eau ou des liquides vides. Nettoyez l'appareil uniquement avec un chiffon doux et humide. Pour les chauffages en verre, il est possible d'utiliser en plus un nettoyeur pour verre. Assurez-vous que l'appareil est complètement sec avant de le mettre en service, essuyez le chauffage avec un chiffon sec après le nettoyage. N'utilisez pas de matériaux abrasifs, de solutions ou d'éponges dures afin d'éviter de rayer ou d'endommager la surface.



2.2 Fonctionnement

Veillez noter qu'avec le temps, la surface de l'appareil peut se décolorer légèrement. Ceci est dû à la pollution de l'air et ne constitue pas un défaut. Si vous êtes intéressé par une version imprimée, veuillez contacter le revendeur le plus

proche de chez vous. Ne recouvrez jamais l'appareil d'une feuille adhésive, ne le peignez pas et ne l'imprimez pas vous-même. Cela pourrait endommager l'élément chauffant et peut entraîner l'annulation de la garantie. Si vous constatez des bruits, des odeurs ou des changements visuels sur l'appareil, veuillez contacter immédiatement votre revendeur SHX et débrancher l'appareil.

2.3 Réparation

Les réparations ne peuvent être effectuées que par SHX ou un revendeur certifié. Tout manquement à cette règle entraînera la perte immédiate de la garantie.

<p>ATTENTION</p> 	<p><u>RISQUE DE BLESSURE</u></p> <p>L'appareil devient chaud pendant le fonctionnement !</p> <p>Ne touchez jamais l'appareil pendant son fonctionnement → cela pourrait entraîner de graves BRÛLURES.</p>
<p>AVERTISSEMENT</p> 	<p><u>DANGER D'INCENDIE</u></p> <p>AVERTISSEMENT : Pour éviter une surchauffe de l'appareil de chauffage, ne le couvrez pas.</p>
<p>ATTENTION</p> 	<p><u>DISTANCE DE SÉCURITÉ</u></p> <p>Respectez une distance de sécurité d'au moins 1 mètre par rapport aux objets facilement inflammables tels que les meubles, les rideaux, le papier, etc.</p> <p><u>SITUATION</u></p> <p>Placez toujours l'appareil de manière à ce que l'air puisse entrer et sortir librement.</p>

	<p style="text-align: center;"><u>RISQUE DE BRÛLURE</u></p> <p>L'appareil devient très chaud pendant l'utilisation et peut provoquer des brûlures. Il convient d'être particulièrement prudent en présence d'enfants ou de personnes vulnérables.</p> <p style="text-align: center;"><u>RISQUE DE SURCHAUFFE</u></p> <p>Ne chauffez pas de pièces de moins de 4m³.</p>
--	---

Icônes sur l'appareil

symbole :





signification :

Attention ! Ne pas couvrir l'appareil !

Le symbole sur l'appareil indique qu'il est interdit de suspendre des objets (p. ex. serviettes, vêtements, etc.) au-dessus ou directement devant l'appareil. L'appareil de chauffage ne doit pas être recouvert pour

Recyclage, élimination, déclaration de conformité

	<p><u>RECYCLING</u></p> <p>Les matériaux d'emballage peuvent être recyclés. Il est donc recommandé de les jeter avec les déchets triés.</p>
	<p><u>ÉLIMINATION</u></p> <p>Le symbole de la poubelle barrée d'une croix exige l'élimination séparée des déchets d'équipements électriques et électroniques (DEEE). Les appareils électriques et électroniques peuvent contenir des substances dangereuses et polluantes. Ne les jetez donc pas avec les déchets résiduels non triés, mais dans un point de collecte désigné pour les appareils électriques et électroniques usagés. Vous contribuerez ainsi à la protection des ressources et de l'environnement. Pour plus d'informations, veuillez contacter votre revendeur ou les autorités locales. Directive 2012/19/UE</p>
	<p><u>ÉLIMINATION DES PILES</u></p> <p>Conformément au décret législatif 188 du 20 novembre 2008 portant transposition de la directive 2006/66/CE relative aux piles, accumulateurs et déchets assimilés, le symbole de la poubelle barrée sur la pile indique qu'il est interdit de jeter les piles usagées avec les ordures ménagères. Les piles et les accumulateurs contiennent des substances très polluantes. L'utilisateur est tenu de se débarrasser des piles usagées dans les points de collecte de la commune ou dans les conteneurs prévus à cet effet. Ce service est gratuit. De cette manière, les exigences légales sont respectées et l'environnement est préservé.</p> <p>Vous trouverez ces symboles sur les piles :</p> <p>Li = pile contenant du lithium Al = pile contenant de l'alcali Mn = pile contenant du manganèse</p> <p>CR 2025 (Li) ; AA (Al, Mn) ; AAA (Al, Mn)</p>



DÉCLARATION DE CONFORMITÉ

Par la présente, nous confirmons que cet article est conforme aux exigences, prescriptions et directives fondamentales de l'UE. Vous pouvez consulter à tout moment la déclaration de conformité détaillée en cliquant sur le lien suivant :

<https://www.schuss-home.at/downloads>

Sous réserve d'erreurs et de modifications techniques.

Préparer la télécommande

Veillez suivre les instructions suivantes :

1. Pour utiliser la télécommande, ouvrez le compartiment à piles et insérez les piles.
2. Pour changer la pile, procédez comme suit :
Retirez le support de pile à l'arrière de la télécommande, retirez la pile usagée, puis insérez une pile neuve :
3. Veillez toujours faire attention aux marques de polarité (+/-) sur la pile et le support de pile :
4. Ensuite, réinsérez complètement le support de pile dans la télécommande.

Contenu de la livraison

- Panneau chauffant
- Matériel de montage mural
- Pieds de support
- Télécommande
- Mode d'emploi

Description de l'appareil

- (1) Bouton ON/OFF
- (2) Bouton WLAN
- (3) + Touche
- (4) - Touche
- (5) Bouton de minuterie
- (6) Indicateur d'état du chauffage

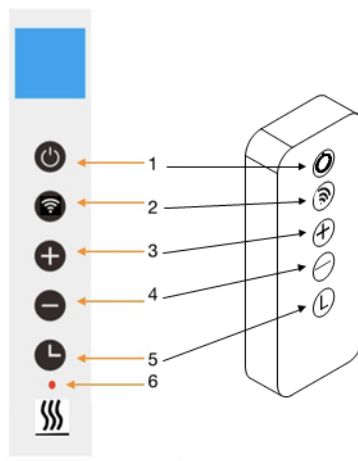

Affichage à l'écran :

1. Jour de la semaine
2. signe de la fenêtre ouverte
3. signe de la minuterie
4. Signe WLAN
5. temps
6. température

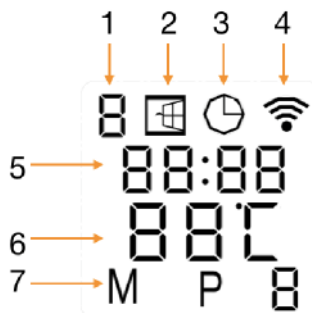

Introduction générale du système de contrôle

La série XA-WIFI dispose d'un boîtier de commande WIFI intégré, de sorte qu'aucun autre thermostat n'est nécessaire pour commander le chauffage. Dès que le chauffage est connecté à l'APP, le smartphone prend le contrôle et communique avec le boîtier de commande. Si l'Internet domestique ne fonctionne pas, il est tout de même possible de commander le chauffage manuellement via le boîtier de commande. Dès que le chauffage est à nouveau connecté au WLAN, le smartphone prend le contrôle.

Guide d'installation

Remarque : le kit fourni est prévu pour un montage vertical sur un mur solide. En cas de montage sur d'autres murs, vous aurez besoin de fixations appropriées (non fournies). Veuillez vous assurer que le mur peut être monté en toute sécurité. Nous recommandons vivement de faire installer le panneau par un électricien ou un installateur qualifié, agréé par **SHX**. L'appareil de chauffage doit être installé à au moins 20 cm de tout objet, mur, etc. La distance par rapport au sol doit être d'au moins 20 cm et la distance au-dessus de l'appareil de chauffage doit être d'au moins 20 cm.

CONSIGNES DE SÉCURITÉ POUR LE MONTAGE

Le panneau chauffant peut être monté sur les murs ou sur d'autres surfaces verticales.

Veuillez respecter les consignes suivantes lors du montage :

1. assurez-vous que le mur ou la surface verticale sur lequel vous montez le panneau chauffant peut supporter le poids de l'appareil
2. afin d'éviter toute surcharge du circuit électrique, ne branchez pas le panneau sur un circuit où d'autres appareils sont déjà connectés.
3. ne montez pas le panneau chauffant directement sous une prise murale, car c'est au-dessus du panneau que la chaleur est la plus forte et que la prise pourrait donc être endommagée.
4. la distance minimale du panneau chauffant vers le bas, le haut et sur les côtés par rapport à d'autres objets (rebord de fenêtre, prise de courant, etc.) doit être d'au moins 50 cm. La distance par rapport à des objets massifs ou des matières inflammables devrait être d'au moins 1-2 mètres.
5. s'assurer qu'aucun matériau susceptible de se déformer ou de se décolorer à une température supérieure à 100°C ne se trouve à proximité immédiate du panneau chauffant.
6. afin de ne pas nuire à l'efficacité du chauffage, ne placez pas de meubles ou d'autres objets devant le panneau de chauffage
7. ne placez en aucun cas le câble derrière le panneau.

REMARQUE

Pour éviter d'endommager le panneau chauffant, nous recommandons d'effectuer le montage à deux.

Avant le montage

1. ouvrez le carton et retirez l'appareil
2. retirez complètement l'emballage de l'appareil
3. vérifiez ensuite que l'appareil n'est pas endommagé.
4. déroulez soigneusement le câble d'alimentation en veillant à ne pas l'endommager.

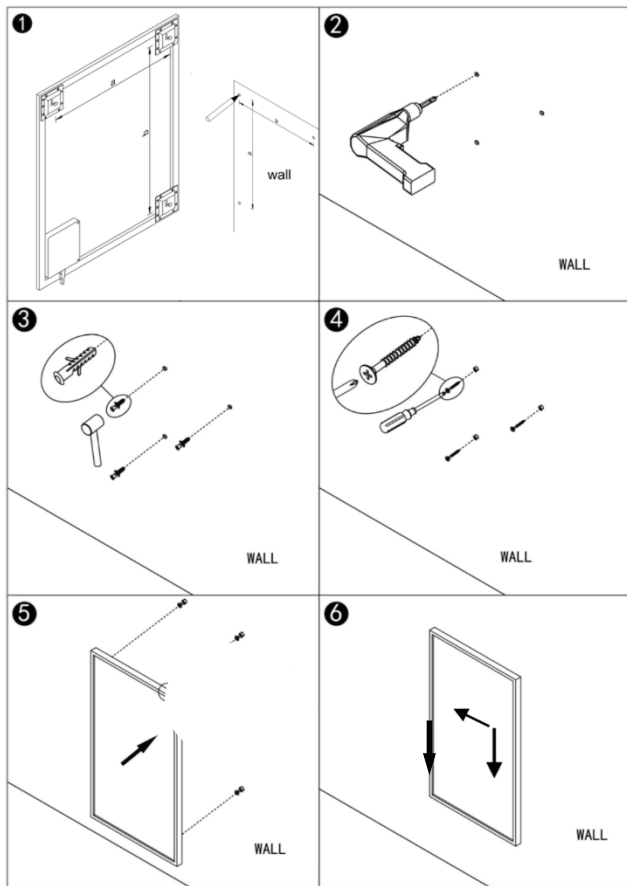

Étape 1 : Mesurez la distance entre les crochets de montage et marquez leur position sur le mur.

Étape 2 : Percez des trous avec une mèche de 8 mm.

Étape 3 : Insérez les chevilles dans les trous.

Étape 4 : Vissez les vis fournies sur le mur.

Étape 5 : Montez le panneau sur les vis.

Étape 6 : Poussez le panneau vers la gauche puis vers le bas jusqu'à ce qu'il soit bien enclenché.

Veillez suivre les instructions suivantes pour utiliser le pied pour une utilisation portable.

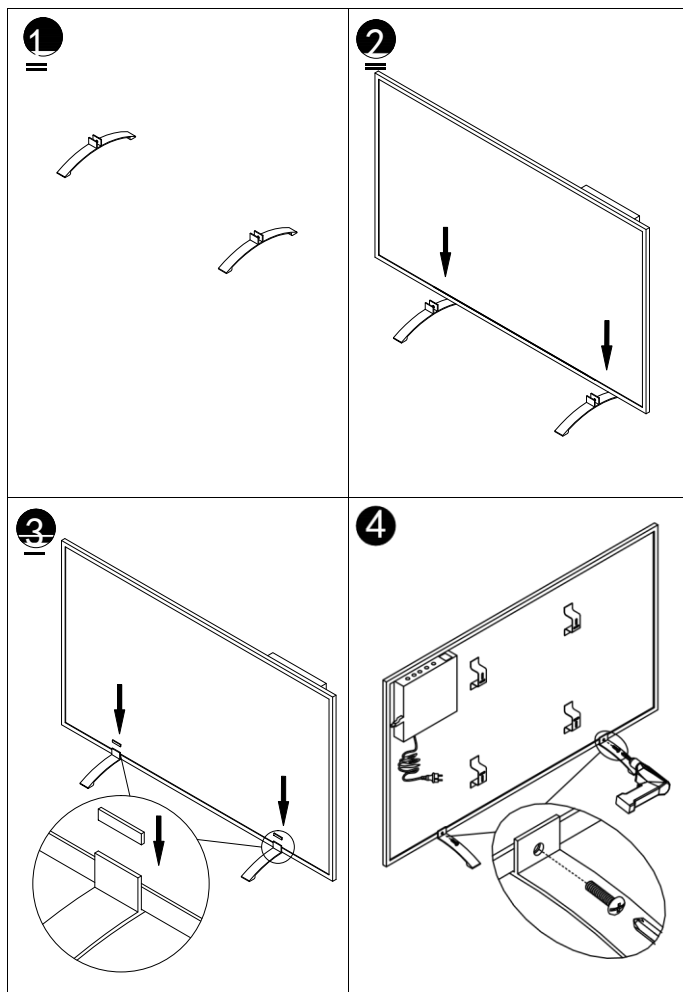



Détection de fenêtre ouverte :

Ce chauffage est équipé d'une fonction de détection de fenêtre ouverte. Si notre système de contrôle détecte que la température ambiante diminue considérablement en peu de temps alors que le chauffage est en état de chauffage, il détecte qu'une fenêtre est ouverte. La fenêtre sur l'écran se met à clignoter et le chauffage s'éteint pendant 30 minutes, puis revient automatiquement au réglage précédent après 30 minutes.

Vous pouvez désactiver et activer cette fonction en appuyant pendant 5 secondes sur la touche "-". L'icône de la fenêtre ouverte sur l'écran disparaît et s'affiche en conséquence.

Étalonnage de la température

Maintenez le bouton "+" enfoncé pendant 5 secondes pour accéder à l'étalonnage de la température. Ajustez le chiffre en appuyant sur le bouton "-" ou "+". L'étalonnage va de -5 à +5 degrés.

Contrôle manuel :

Pour passer en mode manuel, actionnez l'interrupteur d'alimentation et appuyez sur le bouton marche / arrêt pour mettre le chauffage en marche. Le signe M s'affiche à l'écran. Le chauffage fonctionne maintenant en mode manuel. Réglez la température souhaitée en appuyant sur le bouton "-" ou "+". Après 2 secondes, l'écran reprend la lecture de la température actuelle. Si vous souhaitez régler la minuterie, appuyez sur le bouton de la minuterie et l'écran affichera "00H". Vous pouvez régler la minuterie en appuyant sur les boutons "-" et "+". Le chauffage démarre le compte à rebours.

IMPORTANT

Veuillez noter que seuls les réseaux 2,4 GHz sont pris en charge !

Puissance d'émission/de transmission : max. 100mW



Utilisation WLAN et APP :

Télécharger l'APP Smartlife

Scannez le code QR suivant pour télécharger l'application "Smartlife" ou recherchez l'application "Smartlife" dans l'App Store ou le Google Play Store pour lancer la procédure de téléchargement de l'application. Ouvrez l'application et enregistrez-vous avec votre numéro de téléphone ou votre adresse e-mail.



Connexion au réseau WLAN :

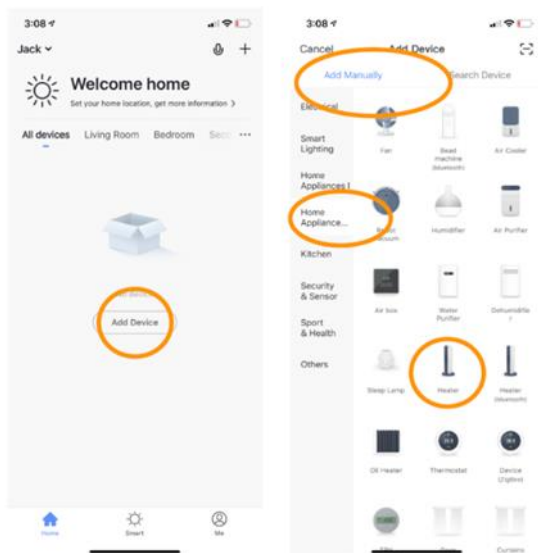



Étape 1 :

Actionnez l'interrupteur marche / arrêt, appuyez sur le bouton marche / arrêt. Le signe WLAN commence à clignoter rapidement. Ouvrez l'APP sur votre smartphone et ajoutez votre appareil. Sélectionnez "Ajouter un appareil", puis "Ajouter manuellement", "Appareils ménagers (petits)", puis "Chauffage" pour ajouter l'appareil.

Étape 2 :

Saisissez le mot de passe WLAN de votre réseau domestique. Veuillez vous assurer que votre réseau local sans fil à domicile fonctionne et placez le chauffage et le smartphone aussi près que possible du routeur sans fil. Veuillez noter que ce chauffage ne fonctionne qu'avec des réseaux WLAN de 2,4 GHz. Les réseaux 5 GHz ne sont actuellement pas pris en charge. Assurez-vous également que votre routeur Internet dispose d'une capacité suffisante pour ajouter un nouvel appareil.

Étape 3 :

Attendez que l'état de la connexion indique 100 % pour terminer les réglages et que le signal WLAN cesse de clignoter sur le boîtier de commande. Si vous n'avez pas pu établir de connexion, éteignez le chauffage et rallumez-le après quelques secondes. Maintenez le bouton WLAN du boîtier de contrôle enfoncé jusqu'à ce que l'icône WLAN clignote lentement à l'écran, puis répétez la procédure de connexion.

Remarque :

Les développeurs de l'application s'efforcent d'améliorer constamment l'application, c'est pourquoi il se peut que des modifications soient apportées à l'utilisation. Sous le code QR ci-dessous, vous pouvez télécharger la dernière version du mode d'emploi de l'application WIFI.





Spécifications techniques

Les panneaux couverts par ce guide sont indiqués dans le tableau suivant

Modèle	Poids	Zone de chauffage :	Puissance	Taille H x L x P	Montage
SHXA350-WIFI	1,8 kg	5-37 °C	350W	50 x 60 x 4,5 cm	Mur ou stand
SHXA700-WIFI	2,9 kg	5-37 °C	700W	50 x 120 x 4,5 cm	Mur ou stand
SHXA1000-WIFI	3,6 kg	5-37 °C	1000W	70 x 120 x 4,5 cm	Mur ou stand

Numéro d'article :	SHXA350-WIFI SHXA700-WIFI SHXA1000-WIFI
Tension d'entrée :	220-240V
Fréquence :	50Hz
Télécommande :	2x piles AAA 1,5V (non incluses)
Fréquence de transmission WIFI :	2,4GHz
Puissance d'émission / Transmitting power :	max. 100mW
Classe de protection IP :	IP44
Classe de protection :	I
Adresse de contact pour de plus amples informations :	Schuss Home Electronic GmbH Scheringgasse 3, A-1140 Vienne Ligne de service : +43 (1) 97 0 21 www.schuss-home.at FB-Nr : 236974 t / FB-Tribunal : Vienne

Informations requises pour les appareils de chauffage électrique individuels

Numéro d'article SHXA350-WIFI					
Indication	Symbole	Valeur	Unité	Indication	Unité
Puissance thermique				Uniquement pour les radiateurs électriques à accumulation individuels : Type de régulation de l'apport de chaleur	
Puissance calorifique nominale	P _{nom}	0,35	kW	Régulation manuelle de l'apport de chaleur avec thermostat intégré	Non
Puissance thermique minimale (valeur indicative)	P _{min}	0,0	kW	Régulation manuelle de l'apport de chaleur avec retour de la température ambiante et/ou extérieure	Non
Consommation de courant auxiliaire				Émission de chaleur assistée par un ventilateur	
Sur Puissance calorifique nominale	eI _{max}	0,35	kW	Type de puissance thermique/contrôle de la température ambiante	
Sur Puissance thermique minimale	eI _{min}	0,0	kW	Puissance thermique à un niveau, pas de contrôle de la température ambiante	Non
Sur le site État de veille	eI _{sB}	0,001	kW	Deux ou plusieurs niveaux réglables manuellement, pas de contrôle de la température ambiante	Non
				Contrôle de la température ambiante avec thermostat mécanique	Non
				Avec contrôle électronique de la température ambiante	Non
				Contrôle électronique de la température ambiante et réglage de l'heure du jour	Non
				Contrôle électronique de la température ambiante et régulation du jour de la semaine	Oui
				Autres options de réglementation	
				Contrôle de la température ambiante avec détection de présence	Non
				Contrôle de la température ambiante avec détection des fenêtres ouvertes	Non
				Avec option de commande à distance (WiFi)	Oui
				Avec régulation adaptative du début du chauffage	Non
				Avec limitation du temps de fonctionnement	Non
				Avec capteur à bille noire	Non
Coordonnées de contact :		Schuss Home Electronic GmbH Scheringgasse 3 - 1140 Vienne - Autriche Tél. : +43 (0)1/ 970 21 www.shx.at			

Informations requises pour les appareils de chauffage électrique individuels

Numéro d'article SHXA700-WIFI					
Indication	Symbole	Valeur	Unité	Indication	Unité
Puissance thermique				Uniquement pour les radiateurs électriques à accumulation individuels : Type de régulation de l'apport de chaleur	
Puissance calorifique nominale	P _{nom}	0,7	Non	Régulation manuelle de l'apport de chaleur avec thermostat intégré	Non
Puissance thermique minimale (valeur indicative)	P _{min}	0,0	Non	Régulation manuelle de l'apport de chaleur avec retour de la température ambiante et/ou extérieure	Non
Consommation de courant auxiliaire				Émission de chaleur assistée par un ventilateur	
Sur Puissance calorifique nominale	eI _{max}	0,7	kW	Type de puissance thermique/contrôle de la température ambiante	
Sur Puissance thermique minimale	eI _{min}	0,0	kW	Puissance thermique à un niveau, pas de contrôle de la température ambiante	Non
Sur le site État de veille	eI _{sB}	0,001	kW	Deux ou plusieurs niveaux réglables manuellement, pas de contrôle de la température ambiante	Non
				Contrôle de la température ambiante avec thermostat mécanique	Non
				Avec contrôle électronique de la température ambiante	Non
				Contrôle électronique de la température ambiante et régulation de l'heure du jour	Non
				Contrôle électronique de la température ambiante et régulation du jour de la semaine	Oui
				Autres options de réglementation	
				Contrôle de la température ambiante avec détection de présence	Non
				Contrôle de la température ambiante avec détection des fenêtres ouvertes	Non
				Avec option de commande à distance (WiFi)	Oui
				Avec régulation adaptative du débit du chauffage	Non
				Avec limitation du temps de fonctionnement	Non
				Avec capteur à bille noire	Non
Coordonnées de contact :		Schuss Home Electronic GmbH Scheringgasse 3 - 1140 Vienne - Autriche Tél. : +43 (0)1/ 970 21 www.shx.at			

Informations requises pour les appareils de chauffage électrique individuels

Numéro d'article SHXA1000-WIFI					
Indication	Symbole	Valeur	Unité	Indication	Unité
Puissance thermique				Uniquement pour les radiateurs électriques à accumulation individuels : Type de régulation de l'apport de chaleur	
Puissance calorifique nominale	P _{nom}	1,0	kW	Régulation manuelle de l'apport de chaleur avec thermostat intégré	Non
Puissance thermique minimale (valeur indicative)	P _{min}	0,0	kW	Régulation manuelle de l'apport de chaleur avec retour de la température ambiante et/ou extérieure	Non
Consommation de courant auxiliaire				Émission de chaleur assistée par un ventilateur	
Sur Puissance calorifique nominale	eI _{max}	1,0	kW	Type de puissance thermique/contrôle de la température ambiante	
Sur Puissance thermique minimale	eI _{min}	0,0	kW	Puissance thermique à un niveau, pas de contrôle de la température ambiante	Non
Sur le site État de veille	eI _{sB}	0,001	kW	Deux ou plusieurs niveaux réglables manuellement, pas de contrôle de la température ambiante	Non
				Contrôle de la température ambiante avec thermostat mécanique	Non
				Avec contrôle électronique de la température ambiante	Non
				Contrôle électronique de la température ambiante et régulation de l'heure du jour	Non
				Contrôle électronique de la température ambiante et régulation du jour de la semaine	Oui
				Autres options de réglementation	
				Contrôle de la température ambiante avec détection de présence	Non
				Contrôle de la température ambiante avec détection des fenêtres ouvertes	Non
				Avec option de commande à distance (WiFi)	Oui
				Avec régulation adaptative du début du chauffage	Non
				Avec limitation du temps de fonctionnement	Non
				Avec capteur à bille noire	Non
Coordonnées de contact :		Schuss Home Electronic GmbH Scheringgasse 3 - 1140 Vienne - Autriche Tél. : +43 (0)1/ 970 21 www.shx.at			



GARANTIE

Avec ce produit de qualité de SHX, vous avez fait le choix de l'innovation, de la durabilité et de la fiabilité. Pour cet appareil SHX, nous accordons une garantie de 2 ans à partir de la date d'achat, valable en Autriche et en Allemagne !

Si, contre toute attente, des travaux de service devaient tout de même être effectués sur votre appareil pendant cette période, nous vous garantissons par la présente une réparation gratuite (pièces et main d'œuvre) ou (à la discrétion de la société Schuss) un échange du produit. Si ni la réparation ni l'échange ne sont possibles pour des raisons économiques, nous nous réservons le droit d'établir un crédit de valeur vénale.

Dans tous les cas, la première étape consiste à contacter la hotline client (voir mode d'emploi - "Adresses de contact pour de plus amples informations et ligne de service").

Nous attirons votre attention sur le fait que les travaux de réparation qui n'ont pas été effectués par des réparateurs agréés mettent immédiatement fin à la validité de cette garantie.

Ne sont pas couverts par cette garantie

- les dommages dus au non-respect du mode d'emploi
- Réparation ou remplacement de pièces en raison d'une usure normale
- les appareils utilisés, même partiellement, à des fins professionnelles
- les appareils endommagés mécaniquement par une influence extérieure (chute, choc, casse, utilisation non conforme, etc.) ainsi que les signes d'usure de nature esthétique
- les appareils qui ont été traités de manière inappropriée
- les appareils qui n'ont pas été ouverts par notre centre de service agréé
- Attentes des consommateurs non satisfaites
- les dommages dus à des cas de force majeure, à l'eau, à la foudre, à des surtensions
- les appareils dont la désignation et/ou le numéro de série ont été modifiés, effacés, rendus illisibles ou retirés de l'appareil
- Défauts dus à une pollution exceptionnelle
- les prestations de services en dehors de nos ateliers agréés, les frais de transport vers un atelier agréé ou vers nous et inversement, ainsi que les risques y afférents

Nous insistons sur le fait que pendant la période de garantie, en cas d'erreur d'utilisation ou si aucune erreur n'est constatée, un montant forfaitaire de 60 € (indexé sur la base de l'IPC 2015, juin 2020) sera facturé.

En fournissant une prestation de garantie (réparation ou remplacement de l'appareil), l'absolute<

Durée de la garantie de 2 ans à partir de la date d'achat non prolongée.

La garantie de 2 ans n'est valable que sur présentation de la preuve d'achat (le nom et l'adresse du revendeur ainsi que la désignation complète de l'appareil doivent y figurer) et du certificat de garantie correspondant, sur lequel doivent figurer le type d'appareil ainsi que le numéro de série (visible sur le carton et à l'arrière ou en dessous de l'appareil) ! Sans présentation du certificat de garantie, seule la garantie légale est valable !

Nous attirons expressément votre attention sur le fait que les droits de garantie légaux ne sont pas affectés par cette garantie et restent inchangés.

Schuss Home Electronic GmbH et ses auxiliaires d'exécution ne sont tenus de verser des dommages et intérêts qu'en cas de négligence grave ou de faute intentionnelle. La responsabilité pour un manque à gagner, *des économies attendues mais non réalisées, des dommages consécutifs et des dommages résultant de prétentions de tiers* est en tout cas exclue.

Vous trouverez l'adresse de contact de chaque atelier de service sur notre site Internet www.schuss-home.at.

Nous vous félicitons pour votre choix. Nous vous souhaitons beaucoup de plaisir avec votre appareil SHX !

ADRESSE

SHX Distribution
Schuss Home Electronic GmbH
A-1140 Vienne, Scheringgasse 3
Tél. : +43 (0)1/ 970 21

Désignation du type

.....
.....



DECLARATION DE CONFORMITE

Schuss Home Electronic GmbH Scheringgasse 3 - 1140 Vienne - Autriche

Déclare que le produit

Nom : CHAUFFAGE INFRARO WiFi

N° de modèle : SHXA350-WIFI - SHXA700-WIFI - SHXA1000-WIFI

est conforme aux directives, normes et/ou règlements suivants :

Directive CEM 2014/30/UE, directive LVD 2014/35/UE, directive RED2014/53/UE,

Directive ErP-2009/125/EC Règlement (CE) No / Regulation (EV) No. EU 206/2012

Directive RoHs 2011/65/UE & (UE) 2015/863

Directive RED 2014/53/UE

La sécurité :

EN 60335-2-30:2009+A11:2012+A1:2020+A12:2020

EN 60335-1:2012+A11:2014+A13:2017+A1:2019+A2:2019+A14:2019

EN 60335-2-30:2009+A11:2012+A1:2020

EN 60335-1:2012+A11:2014+A13:2017+A1:2019+A2:2019+A14:2019

Santé :

EN 62233:2008

EN 62233:2008

EN 62311:2008, EN 50665:2017

EMC :

EN 301 489-1 V2.2.3(2019-11)

EN 301 489-17 V3.2.4(2020-09)

EN 55014-1:2017+A11:2020, EN 55014-2:2015

EN IEC 61000-3-2:2019, EN 61000-3-3:2013+A1:2019

Radio :

EN 300 328 V2.2.2 (2019-07)

Marque CE sur le produit / CE marking on the product :



Référence de déclaration :

Schuss Home Electronic GmbH

Scheringgasse 3 - 1140 Vienne - Autriche



Bevollmächtigter Vertreter des Herstellers
Authorized representative of manufacture

Représentant autorisé du fabricant



ISTRUZIONI PER L'USO

INFRAROSSI WiFi

SHXA350-WIFI - SHXA700-WIFI - SHXA1000-WIFI

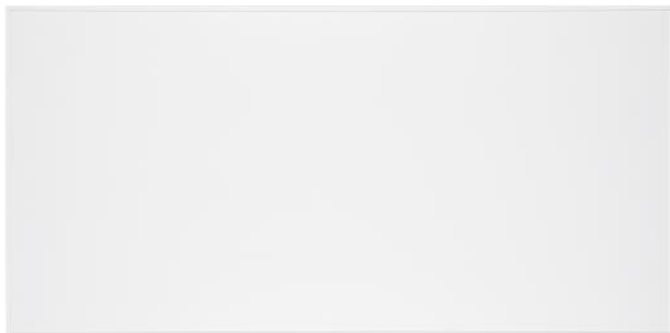

CONGRATULAZIONI!

GRAZIE PER AVER SCELTO QUESTO PRODOTTO DI SHX.



Questo prodotto è adatto solo per ambienti ben isolati o per un uso occasionale.



INDICE DEI CONTENUTI

IT

Informazioni importanti sulla sicurezza, l'ubicazione e il collegamento elettrico
Riciclaggio, smaltimento, dichiarazione di conformità
Ambito di consegna
Descrizione dell'unità
Istruzioni di sicurezza per il montaggio
Prima del montaggio
Istruzioni per l'installazione
Messa in funzione e funzionamento
Funzionamento WiFi e app
Pulizia e manutenzione
Informazioni tecniche
Informazioni necessarie sui riscaldatori elettrici per ambienti singoli

LEGGERE ATTENTAMENTE LE ISTRUZIONI PER L'USO PRIMA DI INIZIARE IL MONTAGGIO, L'INSTALLAZIONE, IL FUNZIONAMENTO O LA MANUTENZIONE. PROTEGGERE SE STESSI E GLI ALTRI SEGUENDO LE ISTRUZIONI DI SICUREZZA. LA MANCATA OSSERVANZA DELLE ISTRUZIONI PUÒ CAUSARE LESIONI PERSONALI E/O DANNI MATERIALI E/O LA PERDITA DELLA COPERTURA DELLA GARANZIA!

Uso previsto

Questo apparecchio è **destinato esclusivamente al riscaldamento domestico** e non deve essere utilizzato per altri scopi.

INFORMAZIONI IMPORTANTI SU SICUREZZA, STANDARD E COLLEGAMENTO ELETTRICO



1. istruzioni di sicurezza

PER RIDURRE IL RISCHIO DI INCENDIO, SCOSSE ELETTRICHE O LESIONI:

1.1 Sicurezza del prodotto

- I riscaldatori a infrarossi SHX hanno una temperatura di esercizio di circa 95°C quando sono montati a parete. NON toccare il riscaldatore quando è in funzione.

- Un contatto prolungato può provocare ustioni o lesioni.

- NON coprire il radiatore per evitare il surriscaldamento e l'incendio.
- Il riscaldatore non deve essere utilizzato per asciugare i tessuti e deve essere evitato il contatto con altri oggetti.
- Posizionare il riscaldatore a una distanza minima di 40 cm di fronte e 20 cm di lato da altri oggetti e pareti. Il mancato rispetto della distanza minima potrebbe causare l'accumulo di calore dietro il pannello a infrarossi e invalidare la garanzia.
- Questo riscaldatore è stato progettato per essere montato a parete; si prega di non montare il riscaldatore sul soffitto.
- Questo riscaldatore può essere facilmente gestito con il proprio smartphone, tramite la stessa WLAN, un'altra WLAN o una rete mobile 3G o 4G. In questo modo è possibile controllare il riscaldatore a distanza senza la vostra diretta supervisione. Tuttavia, quando si utilizza il telecomando, è necessario adottare tutte le precauzioni di sicurezza elencate in questo manuale.

1.2 Avvertenze di pericolo per bambini e persone con disabilità

- Questo apparecchio può essere utilizzato da bambini a partire dagli 8 anni di età e da persone con ridotte capacità fisiche, sensoriali o mentali o con mancanza di esperienza e conoscenza, a condizione che abbiano ricevuto supervisione o istruzioni sull'uso dell'apparecchio in modo sicuro e che comprendano i potenziali rischi connessi. I bambini non devono giocare con l'apparecchio. La pulizia e

la manutenzione non devono essere eseguite da bambini senza supervisione.

- I bambini di età inferiore ai 3 anni devono essere tenuti lontani, a meno che non siano sempre sorvegliati.

- I bambini di età inferiore a 3 anni e inferiore a 8 anni possono accendere e spegnere l'apparecchio solo se è stato predisposto o installato nella posizione di funzionamento prevista e se sono stati istruiti sull'uso sicuro dell'apparecchio e ne hanno compreso i pericoli. I bambini di età compresa tra i 3 anni e gli 8 anni non devono collegare, regolare o pulire l'apparecchio e non devono effettuare alcuna manutenzione.

- **AVVERTENZA** - Alcune parti di questo prodotto possono diventare molto calde e causare ustioni. È necessario prestare particolare attenzione in presenza di bambini e persone vulnerabili.

- Se il cavo di rete è danneggiato, deve essere sostituito dal produttore, dal suo servizio di assistenza o da una persona altrettanto qualificata, al fine di evitare un pericolo.

- **NON** utilizzare il riscaldatore in stanze piccole dove ci sono persone che non sono in grado di uscire da sole. La superficie del riscaldatore può raggiungere una temperatura superficiale di 95 °C; tenere fuori dalla portata di bambini e persone disabili.

- Tenere i neonati e i bambini lontani da qualsiasi materiale di imballaggio, come i sacchetti di plastica, per evitare il rischio di soffocamento.

1.3 Sicurezza elettrica

- Scollegare il riscaldatore quando si eseguono lavori di montaggio o di pulizia sull'unità e intorno ad essa. Verificare che l'unità non sia danneggiata prima di metterla in funzione.
- Se l'unità o il cavo di alimentazione sono danneggiati in qualsiasi modo, NON usarli e contattare immediatamente un rivenditore autorizzato SHX per la riparazione o la sostituzione. Le riparazioni, la manutenzione o le modifiche dirette all'unità devono essere eseguite esclusivamente da un rivenditore autorizzato SHX.
- NON effettuare riparazioni da soli, in quanto la mancata esecuzione di tali operazioni potrebbe invalidare la garanzia.
- Se l'unità è caduta, non utilizzarla e contattare un rivenditore SHX per verificare che non abbia subito danni.
- I riscaldatori a infrarossi SHX sono progettati per 220-240V, 50Hz CA; non utilizzare l'apparecchio con un'alimentazione diversa.
- Il riscaldatore non deve essere collocato direttamente sotto una presa di corrente.
- **AVVERTENZA:** Il riscaldatore in vetro non deve essere utilizzato se la superficie del vetro è danneggiata.
- **AVVERTENZA:** non utilizzare questo riscaldatore in stanze piccole dove ci sono persone che non sono in grado di

lasciare la stanza da sole, a meno che non siano sempre sorvegliate.

2. manutenzione del riscaldatore SHX

2.1 Pulizia

Prima di qualsiasi pulizia, l'unità deve essere scollegata e lasciata raffreddare. Non immergere mai l'apparecchio in acqua e non versarvi sopra liquidi. Pulire l'apparecchio solo con un panno morbido e umido. Per i riscaldatori in vetro è possibile utilizzare anche un detergente per vetri.



Assicurarsi che l'apparecchio sia completamente asciutto prima di metterlo in funzione; dopo la pulizia, strofinare il riscaldatore con un panno asciutto. Non utilizzare materiali abrasivi, soluzioni o spugne dure per evitare di graffiare o danneggiare la superficie.

2.2 Funzionamento

Si prega di notare che la superficie dell'unità potrebbe scolorirsi leggermente con il passare del tempo. Ciò è causato dall'inquinamento atmosferico e non costituisce un difetto. Se siete interessati a una versione stampata, contattate un rivenditore vicino a voi. Non coprire mai l'apparecchio con una pellicola adesiva, né dipingerlo o stamparlo da soli. Ciò potrebbe danneggiare l'elemento riscaldante e invalidare la garanzia. Se si notano rumori, odori o cambiamenti visivi nell'unità, contattare immediatamente il rivenditore SHX e scollegare l'unità dall'alimentazione.

2.3 Riparazione

Le riparazioni possono essere effettuate solo da SHX o da un rivenditore certificato. Qualsiasi violazione comporterà l'immediata perdita della garanzia.

<p>ATTENZIONE</p> 	<p><u>RISCHIO DI INFORTUNI</u></p> <p>L'apparecchio si surriscalda durante il funzionamento!</p> <p>Non toccare mai l'apparecchio durante il funzionamento → per non incorrere in gravi ustioni.</p>
<p>ATTENZIONE</p> 	<p><u>PERICOLO DI INCENDIO</u></p> <p>AVVERTENZA: per evitare il surriscaldamento del riscaldatore, non coprirlo.</p>
<p>ATTENZIONE</p> 	<p><u>DISTANZA DI SICUREZZA</u></p> <p>Mantenere una distanza di sicurezza di almeno 1 metro da oggetti facilmente infiammabili come mobili, tende, carta, ecc.</p> <p><u>POSIZIONE</u></p> <p>Posizionare sempre l'apparecchio in modo che l'aria possa entrare e uscire senza ostacoli.</p> <p><u>RISCHIO DI USTIONI</u></p> <p>L'apparecchio diventa molto caldo durante l'uso e può provocare ustioni. Occorre prestare particolare attenzione in presenza di bambini e persone vulnerabili.</p> <p><u>RISCHIO DI SURRISCALDAMENTO</u></p> <p>Non riscaldare ambienti con un volume inferiore a 4m³.</p>

Simboli sull'unità

Simbolo:







Significato:

Attenzione! Non coprire!

Il simbolo sull'apparecchio indica che non è consentito appendere oggetti (ad es. asciugamani, vestiti, ecc.) sopra l'apparecchio o direttamente davanti ad esso. Il riscaldatore non deve essere coperto per evitare che

Riciclaggio, smaltimento, dichiarazione di conformità

	<p><u>RICICLO</u></p> <p>I materiali di imballaggio possono essere riciclati. Pertanto, si raccomanda di smaltirli nei rifiuti differenziati.</p>
	<p><u>SMALTIMENTO</u></p> <p>Il simbolo "pattumiera barrata" richiede lo smaltimento separato dei rifiuti di apparecchiature elettriche ed elettroniche (RAEE). Le apparecchiature elettriche ed elettroniche possono contenere sostanze pericolose e nocive per l'ambiente. Pertanto, non smaltirle nei rifiuti residui non differenziati, ma in un punto di raccolta designato per i rifiuti di apparecchiature elettriche ed elettroniche. In questo modo, contribuirete alla tutela delle risorse e dell'ambiente. Per ulteriori informazioni, contattare il rivenditore o le autorità locali. Direttiva 2012/19/UE</p>
	<p><u>SMALTIMENTO DELLE BATTERIE</u></p> <p>In conformità al Decreto Legislativo 188 del 20 novembre 2008 che recepisce la Direttiva 2006/66/CE relativa a pile, accumulatori e rifiuti assimilabili, il simbolo del bidone barrato presente sulla batteria indica che è vietato smaltire le pile esauste nei rifiuti domestici. Le pile e gli accumulatori contengono sostanze altamente inquinanti. L'utente è tenuto a smaltire le pile usate presso i punti di raccolta del Comune o negli appositi contenitori. Il servizio è gratuito. In questo modo si soddisfano i requisiti di legge e si protegge l'ambiente.</p> <p>Questi segnali si trovano sulle batterie:</p> <p>Li = la batteria contiene litio Al = la batteria contiene alcali Mn = la batteria contiene manganese</p> <p>CR 2025 (Li); AA (Al, Mn); AAA (Al, Mn)</p>
	<p><u>DICHIARAZIONE DI CONFORMITÀ</u></p>

Con la presente confermiamo che questo articolo è conforme ai requisiti di base, ai regolamenti e alle direttive dell'UE. La dichiarazione di conformità dettagliata può essere consultata in qualsiasi momento al seguente link:

<https://www.schuss-home.at/downloads>

Salvo errori e modifiche tecniche.

Preparare il telecomando

Seguire le istruzioni riportate di seguito:

1. Per utilizzare il telecomando, aprire il vano batterie e inserire le batterie.
2. Per sostituire la batteria, procedere come segue: Estrarre il supporto della batteria sul retro del telecomando, rimuovere la vecchia batteria e inserirne una nuova:
3. Prestare sempre attenzione alle indicazioni di polarità (+/-) sulla batteria e sul portabatteria:
4. Quindi spingere il portabatterie completamente all'interno del telecomando.

Ambito di consegna

- Pannello di riscaldamento
- Materiale per il montaggio a parete
- Piedi
- Telecomando
- Istruzioni per l'uso

Descrizione dell'unità

- (1) Pulsante ON/OFF
- (2) Pulsante WLAN
- (3) + Chiave
- (4) - Pulsante
- (5) Pulsante del timer
- (6) Indicatore di stato del riscaldamento

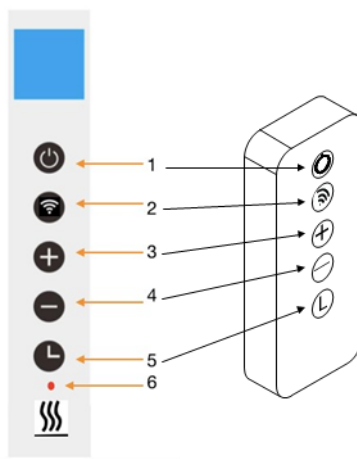

Visualizzazione dello schermo:

1. Giorno feriale
2. segno della finestra aperta
3. caratteri del timer
4. Segnale WLAN
5. Tempo
6. Temperatura

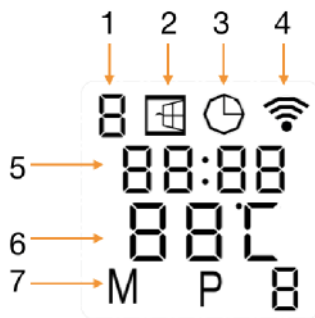

Introduzione generale del sistema di controllo

La serie XA-WIFI è dotata di una centralina di controllo WIFI integrata, quindi non è necessario un termostato aggiuntivo per controllare il riscaldamento. Una volta collegato il riscaldatore all'APP, lo smartphone ne assume il controllo e comunica con la centralina. Se la rete internet domestica non funziona, è comunque possibile controllare il riscaldamento manualmente tramite la centralina. Non appena il riscaldamento è nuovamente connesso alla rete WLAN, lo smartphone ne assume il controllo.

Istruzioni per l'installazione

Nota: il kit in dotazione è destinato al montaggio verticale su una parete stabile. Per il montaggio su altre pareti, è necessario un fissaggio adeguato (non incluso). Assicurarsi che la parete possa essere montata in modo sicuro. Si consiglia vivamente di far installare il pannello da un elettricista qualificato o da un installatore autorizzato da **SHX**. Il riscaldatore deve essere montato ad almeno 20 cm di distanza da tutti gli oggetti, le pareti, ecc. La distanza dal pavimento deve essere di almeno 20 cm e la distanza sopra il riscaldatore deve essere di almeno 20 cm.

ISTRUZIONI DI SICUREZZA PER IL MONTAGGIO

Il pannello di riscaldamento può essere montato a parete o su altre superfici verticali.

Per il montaggio, attenersi alle seguenti istruzioni:

Assicurarsi che la parete o la superficie verticale su cui si monta il pannello di riscaldamento sia in grado di sostenere il peso dell'apparecchio.



2. per evitare di sovraccaricare il circuito, non collegare il pannello a un circuito a cui sono già collegati altri apparecchi.

Non montare il pannello riscaldante direttamente sotto una presa di corrente, poiché il calore più intenso viene generato sopra il pannello e la presa potrebbe essere danneggiata.

La distanza minima tra il pannello riscaldante e la parte inferiore, superiore e laterale di altri oggetti (davanzale della finestra, presa di corrente, ecc.) deve essere di almeno 50 cm. La distanza da oggetti solidi o materiali combustibili deve essere di almeno 1-2 metri.

5. assicurarsi che nelle immediate vicinanze del pannello riscaldante non vi siano materiali che possano deformarsi o scolorirsi a una temperatura superiore a 100°C.

6. per non compromettere l'efficienza del riscaldamento, non posizionare mobili o altri oggetti davanti al pannello di riscaldamento.

Non posare in nessun caso il cavo dietro il pannello.

NOTA

Per evitare di danneggiare il pannello di riscaldamento, si consiglia di eseguire l'installazione in due persone.

Prima del montaggio

Aprire la scatola e rimuovere l'apparecchio.
Rimuovere completamente l'imballaggio dall'unità.
Controllare poi che l'unità non sia danneggiata.

4. srotolare con cura il cavo di alimentazione, verificando che non sia danneggiato.

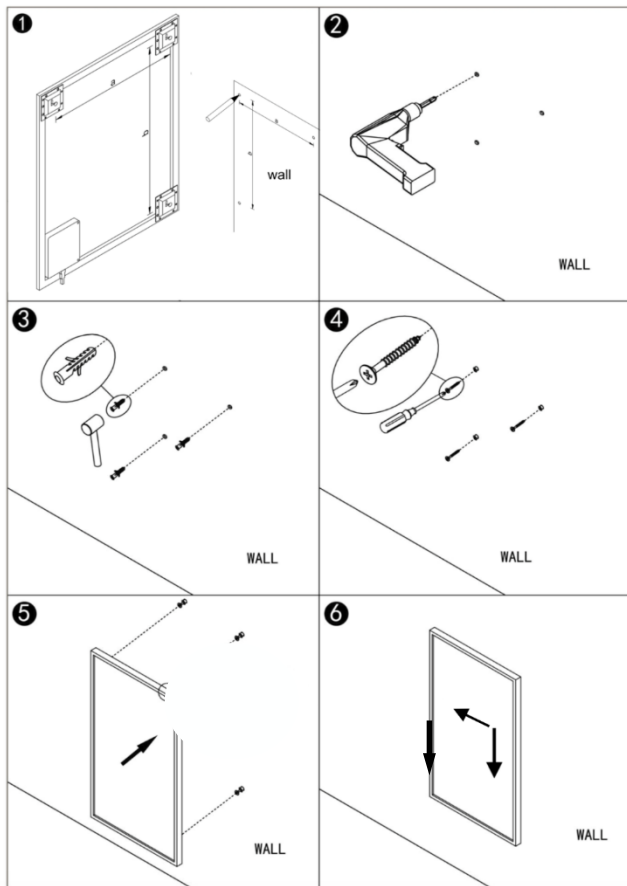

Fase 1: Misurare la distanza tra i ganci di montaggio e segnare la posizione sulla parete.

Fase 2: praticare i fori con una punta da 8 mm.

Fase 3. inserire i tasselli nei fori.

Fase 4: avvitare alla parete le viti in dotazione.

Fase 5. montare il pannello sulle viti.

Fase 6. far scorrere il pannello verso sinistra e poi verso il basso fino a quando non è saldamente agganciato.

Per utilizzare il supporto per uso portatile, seguire le istruzioni riportate di seguito.

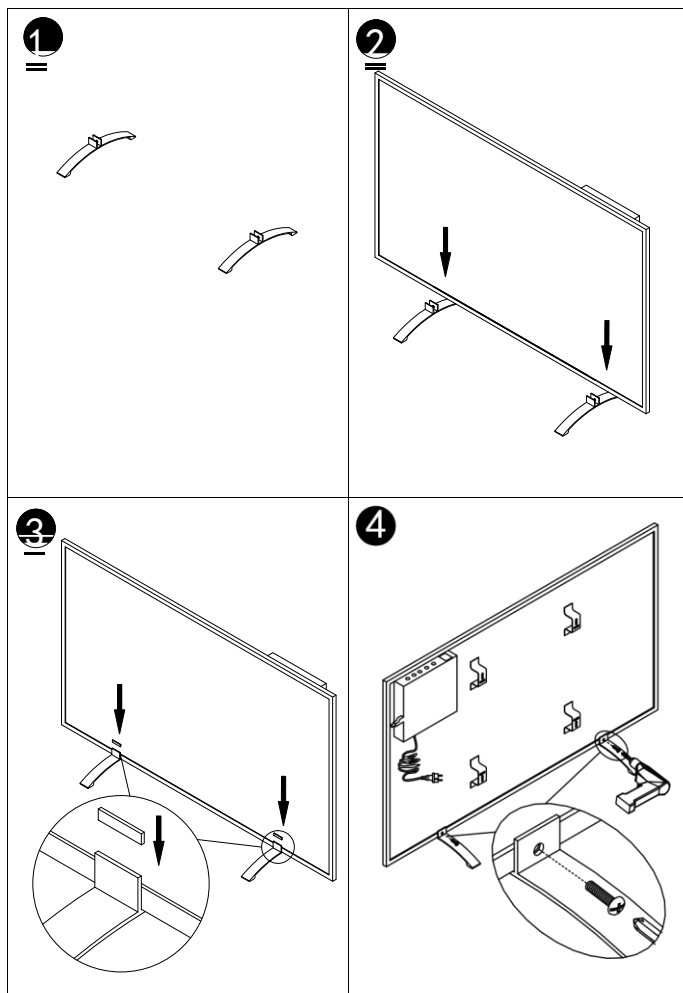



Rilevamento della finestra aperta:

Questo riscaldatore è dotato di una funzione di rilevamento della finestra aperta. Se il nostro sistema di controllo rileva che la temperatura ambiente si abbassa drasticamente in un breve lasso di tempo mentre il riscaldatore è in stato di riscaldamento, rileva che una finestra è aperta. La finestra sullo schermo inizia a lampeggiare e il riscaldatore si spegne per 30 minuti, per poi tornare automaticamente all'impostazione precedente dopo 30 minuti.

È possibile disattivare e attivare questa funzione premendo il tasto "-" per 5 secondi. Il simbolo della finestra aperta sullo schermo scompare e viene visualizzato di conseguenza.

Calibrazione della temperatura

Tenere premuto il tasto "+" per 5 secondi per richiamare la calibrazione della temperatura. Regolare il numero premendo il tasto "-" o "+". La calibrazione va da -5 a +5 gradi.

Controllo manuale:

Per accedere alla modalità manuale, azionare l'interruttore di alimentazione e premere il pulsante On / Off per accendere il riscaldatore. Sullo schermo viene visualizzato il simbolo M. Ora il riscaldatore funziona in modalità manuale. Impostare la temperatura desiderata premendo il tasto "-" o "+". Dopo 2 secondi, lo schermo riprende la lettura della temperatura corrente. Se si desidera impostare il timer, premere il tasto timer e lo schermo visualizza "00H". È possibile impostare il timer premendo i tasti "-" e "+". Il riscaldatore avvia il conto alla rovescia.

IMPORTANTE

Si noti che sono supportate solo le reti a 2,4 GHz!

Potenza di trasmissione: max. 100mW



Funzionamento WLAN e APP:

Scarica l'APP Smartlife

Scansionate il seguente codice QR per scaricare l'app "Smartlife" o cercate l'app "Smartlife" nell'App Store o nel Google Play Store per avviare il processo di download dell'app. Aprire l'app e registrarsi con il proprio numero di telefono o indirizzo e-mail.



Connessione con WLAN:

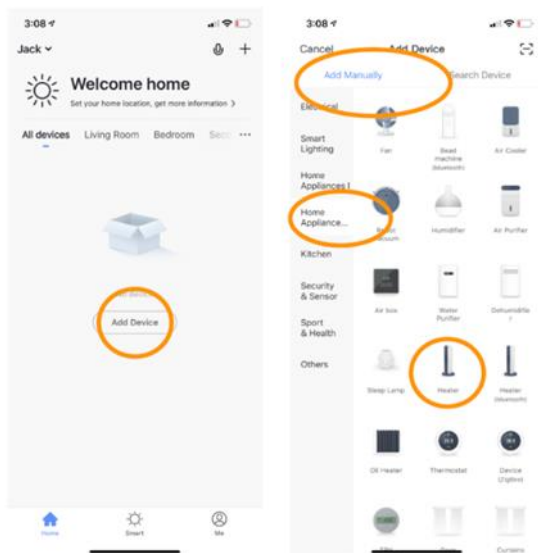



Fase 1:

Premere l'interruttore On / Off, premere il pulsante On / Off. La scritta WLAN inizia a lampeggiare rapidamente. Aprire l'APP sullo smartphone e aggiungere il dispositivo. Selezionare "Aggiungi dispositivo", quindi "Aggiungi manualmente", "Elettrodomestici (piccoli)" e quindi "Riscaldamento" per aggiungere il dispositivo.

Fase 2:

Inserire la password WLAN della rete domestica. Assicurarsi che la rete WLAN domestica sia funzionante e avvicinare il più possibile il riscaldatore e lo smartphone al router WLAN. Si noti che questo riscaldatore funziona solo con le reti WLAN a 2,4 GHz. Le reti a 5 GHz non sono attualmente supportate. Assicurarsi inoltre che il router Internet abbia una capacità sufficiente per aggiungere un nuovo dispositivo.

Fase 3:

Per completare le impostazioni, attendere che lo stato di connessione indichi 100% e che il segnale WLAN sulla centralina smetta di lampeggiare. Se non è stato possibile stabilire una connessione, spegnere il riscaldamento e riaccenderlo dopo qualche secondo. Tenere premuto il pulsante WLAN sulla centralina finché il simbolo WLAN sullo schermo non lampeggia lentamente e ripetere la procedura di connessione.

Suggerimento:

Gli sviluppatori dell'applicazione sono costantemente impegnati a migliorarla, pertanto è possibile che si verifichino cambiamenti nel funzionamento. È possibile scaricare l'ultima versione delle istruzioni per l'uso dell'app WIFI con il codice QR qui sotto.





Specifiche tecniche

I pannelli oggetto delle presenti istruzioni sono elencati nella seguente tabella

Modello	Peso	Intervallo di riscaldamento:	Potenza	Dimensioni H x L x P	Montaggio
SHXA350-WIFI	1,8 kg	5-37 °C	350W	50 x 60 x 4,5 cm	A parete o su cavalletto
SHXA700-WIFI	2,9 kg	5-37 °C	700W	50 x 120 x 4,5 cm	A parete o su cavalletto
SHXA1000-WIFI	3,6 kg	5-37 °C	1000W	70 x 120 x 4,5 cm	A parete o su cavalletto

Numero di articolo:	SHXA350-WIFI SHXA700-WIFI SHXA1000-WIFI
Tensione di ingresso:	220-240V
Frequenza:	50Hz
Telecomando:	2 batterie AAA da 1,5 V (non incluse)
Frequenza di trasmissione WIFI:	2,4 GHz
Potenza di trasmissione:	max. 100mW
Classe di protezione IP:	IP44
Classe di protezione:	I
Indirizzo di contatto per ulteriori informazioni:	Schuss Home Electronic GmbH Scheringgasse 3, A-1140 Vienna Linea di assistenza: +43 (1) 97 0 21 www.schuss-home.at Numero FB: 236974 t / Tribunale FB: Vienna



Informazioni necessarie sui riscaldatori elettrici per ambienti singoli

Numero articolo SHXA350-WIFI					
Indicazione	Simbolo	Valore	Unità	Indicazione	Unità
Potenza termica				Solo per riscaldatori elettrici ad accumulo: Tipo di regolazione della fornitura di calore	
Potenza termica nominale	P _{nom}	0,35	kW	Controllo manuale dell'erogazione del calore con termostato integrato	No
Potenza termica minima (valore indicativo)	P _{min}	0,0	kW	Controllo manuale dell'erogazione di calore con feedback della temperatura ambiente e/o esterna	No
Consumo di energia ausiliaria				Potenza termica con supporto della ventola	No
A Potenza termica nominale	eI _{max}	0,35	kW	Tipo di potenza termica/controllo della temperatura ambiente	
A Potenza termica minima	eI _{min}	0,0	kW	Potenza termica monostadio, senza controllo della temperatura ambiente	No
A Modalità standby	eI _{sB}	0,001	kW	Due o più livelli regolabili manualmente, nessun controllo della temperatura ambiente	No
				Controllo della temperatura ambiente con termostato meccanico	No
				Con controllo elettronico della temperatura ambiente	No
				Controllo elettronico della temperatura ambiente e dell'ora	No
				Controllo elettronico della temperatura ambiente e regolazione settimanale	Sì
				Altre opzioni normative	
				Controllo della temperatura ambiente con rilevamento di presenza	No
				Controllo della temperatura ambiente con rilevamento della finestra aperta	No
				Con opzione di controllo remoto (WiFi)	Sì
				Con controllo adattivo dell'avvio del riscaldamento	No
				Con limite di tempo di funzionamento	No
				Con sensore a sfera nero	No
Dettagli di contatto:		Schuss Home Electronic GmbH Scheringgasse 3 - 1140 Vienna -Austria Tel.: +43 (0)1/ 970 21 www.shx.at			



Informazioni necessarie sui riscaldatori elettrici per ambienti singoli

Numero articolo SHXA700-WIFI					
Indicazione	Simbolo	Valore	Unità	Indicazione	Unità
Potenza termica				Solo per riscaldatori elettrici ad accumulo: Tipo di regolazione della fornitura di calore	
Potenza termica nominale	P _{nom}	0,7	No	Controllo manuale dell'erogazione del calore con termostato integrato	No
Potenza termica minima (valore indicativo)	P _{min}	0,0	No	Controllo manuale dell'erogazione di calore con feedback della temperatura ambiente e/o esterna	No
Consumo di energia ausiliaria				Potenza termica con supporto della ventola	
A Potenza termica nominale	el _{max}	0,7	kW	Tipo di potenza termica/controllo della temperatura ambiente	
A Potenza termica minima	el _{min}	0,0	kW	Potenza termica monostadio, senza controllo della temperatura ambiente	No
A Modalità standby	el _{sB}	0,001	kW	Due o più livelli regolabili manualmente, nessun controllo della temperatura ambiente	No
				Controllo della temperatura ambiente con termostato meccanico	No
				Con controllo elettronico della temperatura ambiente	No
				Controllo elettronico della temperatura ambiente e dell'ora	No
				Controllo elettronico della temperatura ambiente e regolazione settimanale	Sì
				Altre opzioni normative	
				Controllo della temperatura ambiente con rilevamento di presenza	No
				Controllo della temperatura ambiente con rilevamento della finestra aperta	No
				Con opzione di controllo remoto (WiFi)	Sì
				Con controllo adattivo dell'avvio del riscaldamento	No
				Con limite di tempo di funzionamento	No
				Con sensore a sfera nero	No
Dettagli di contatto:		Schuss Home Electronic GmbH Scheringgasse 3 - 1140 Vienna -Austria Tel.: +43 (0)1/ 970 21 www.shx.at			



Informazioni necessarie sui riscaldatori elettrici per ambienti singoli

Numero articolo SHXA1000-WIFI					
Indicazione	Simbolo	Valore	Unità	Indicazione	Unità
Potenza termica				Solo per riscaldatori elettrici ad accumulo: Tipo di regolazione della fornitura di calore	
Potenza termica nominale	P _{nom}	1,0	kW	Controllo manuale dell'erogazione del calore con termostato integrato	No
Potenza termica minima (valore indicativo)	P _{min}	0,0	kW	Controllo manuale dell'erogazione di calore con feedback della temperatura ambiente e/o esterna	No
Consumo di energia ausiliaria				Potenza termica con supporto della ventola	
A Potenza termica nominale	el _{max}	1,0	kW	Tipo di potenza termica/controllo della temperatura ambiente	
A Potenza termica minima	el _{min}	0,0	kW	Potenza termica monostadio, senza controllo della temperatura ambiente	No
A Modalità standby	el _{sB}	0,001	kW	Due o più livelli regolabili manualmente, nessun controllo della temperatura ambiente	No
				Controllo della temperatura ambiente con termostato meccanico	No
				Con controllo elettronico della temperatura ambiente	No
				Controllo elettronico della temperatura ambiente e dell'ora	No
				Controllo elettronico della temperatura ambiente e regolazione settimanale	Sì
				Altre opzioni normative	
				Controllo della temperatura ambiente con rilevamento di presenza	No
				Controllo della temperatura ambiente con rilevamento della finestra aperta	No
				Con opzione di controllo remoto (WiFi)	Sì
				Con controllo adattivo dell'avvio del riscaldamento	No
				Con limite di tempo di funzionamento	No
				Con sensore a sfera nero	No
Dettagli di contatto:		Schuss Home Electronic GmbH Scheringgasse 3 - 1140 Vienna -Austria Tel.: +43 (0)1/ 970 21 www.shx.at			



GARANZIA

Con questo prodotto di qualità di SHX, avete scelto l'innovazione, la durata e l'affidabilità.

Per questa unità SHX garantiamo un periodo di garanzia di 2 anni dalla data di acquisto, valido in Austria e Germania!

Se, contrariamente alle aspettative, durante questo periodo si rendessero necessari interventi di assistenza sul dispositivo, garantiamo la riparazione gratuita del dispositivo (pezzi di ricambio e manodopera) o (a discrezione di Schuss) la sostituzione del prodotto. Se per motivi economici non fosse possibile né la riparazione né la sostituzione, ci riserviamo il diritto di emettere una nota di credito per il valore corrente.

In ogni caso, contattare la hotline clienti come primo passo (vedere le istruzioni per l'uso - "Indirizzi di contatto per ulteriori informazioni e linea di assistenza").

Desideriamo sottolineare che gli interventi di riparazione che non sono stati eseguiti da officine convenzionate autorizzate interrompono immediatamente la validità di questa garanzia.

La presente garanzia non copre:

- Danni dovuti all'inosservanza delle istruzioni d'uso
- Riparazione o sostituzione di parti a causa della normale usura
- Dispositivi che vengono utilizzati, anche solo parzialmente, per scopi commerciali
- Apparecchiature danneggiate meccanicamente a causa di influssi esterni (caduta, urto, rottura, uso improprio, ecc.) e usura di natura estetica.
- Apparecchiature maneggiate in modo improprio
- Unità che non sono state aperte dalla nostra officina di assistenza autorizzata
- Le aspettative dei consumatori non sono state soddisfatte
- Danni causati da cause di forza maggiore, acqua, fulmini, sovratensioni
- Unità in cui la designazione del tipo e/o il numero di serie sull'unità sono stati alterati, cancellati, resi illeggibili o rimossi.
- Difetti dovuti a inquinamento straordinario
- I servizi prestati al di fuori delle nostre officine autorizzate, i costi di trasporto verso un'officina autorizzata o verso di noi e ritorno, nonché i rischi associati.

Segnaliamo espressamente che durante il periodo di garanzia verrà addebitato un importo forfettario di 60 euro (base indicizzata CPI 2015, giugno 2020) in caso di errori di funzionamento o se non è stato rilevato alcun errore.

Formando un servizio di garanzia (riparazione o sostituzione dell'unità), l'absolute<

Il periodo di garanzia di 2 anni dalla data di acquisto non viene esteso.

La garanzia di 2 anni è valida solo dietro presentazione della ricevuta d'acquisto (devono essere riportati il nome e l'indirizzo del rivenditore e la denominazione completa dell'apparecchio) e del relativo certificato di garanzia, sul quale devono essere annotati il tipo di apparecchio e il numero di serie (visibile sulla scatola e sul retro o sul fondo dell'apparecchio)! Senza il certificato di garanzia vale solo la garanzia legale!

Facciamo espressamente presente che i diritti di garanzia previsti dalla legge non sono influenzati da questa garanzia e rimangono invariati.

Schuss Home Electronic GmbH e i suoi ausiliari rispondono dei danni solo in caso di grave negligenza o dolo. È esclusa in ogni caso la responsabilità per perdita di profitto, *risparmi attesi ma non realizzati, danni conseguenti e danni derivanti da rivendicazioni di terzi.*

L'indirizzo di contatto della rispettiva officina di assistenza è disponibile sulla nostra homepage www.schuss-home.at.

Congratulazioni per la scelta. Vi auguriamo di poter utilizzare la vostra unità SHX con grande piacere!

INDIRIZZO

Distribuzione SHX

Schuss Home Electronic

GmbH

A-1140 Vienna, Scheringgasse

3

Tel.: +43 (0)1/ 970 21

Designazione del tipo:

.....

.. .. .



DICHIARAZIONE DI CONFORMITÀ

Schuss Home Electronic GmbH Scheringgasse 3 - 1140 Vienna -Austria

Dichiara che il prodotto

Denominazione: INFRAROHEATING WiFi

Modello n.: SHXA350-WIFI - SHXA700-WIFI - SHXA1000-WIFI

è conforme alle seguenti direttive, norme e/o regolamenti:

Direttiva EMC 2014/30/UE, Direttiva LVD 2014/35/UE, Direttiva RED 2014/53/UE,

Direttiva ErP-2009/125/CE Regolamento (CE) n. / Regolamento (EV) n. UE 206/2012

Direttiva RoHs 2011/65/UE e (UE) 2015/863

Direttiva RED 2014/53/UE

Sicurezza:

EN 60335-2-30:2009+A11:2012+A1:2020+A12:2020

EN 60335-1:2012+A11:2014+A13:2017+A1:2019+A2:2019+A14:2019

EN 60335-2-30:2009+A11:2012+A1:2020

EN 60335-1:2012+A11:2014+A13:2017+A1:2019+A2:2019+A14:2019

Salute:

EN 62233:2008

EN 62233:2008

EN 62311:2008, EN 50665:2017

EMC:

EN 301 489-1 V2.2.3(2019-11)

EN 301 489-17 V3.2.4(2020-09)

EN 55014-1:2017+A11:2020, EN 55014-2:2015

EN IEC 61000-3-2:2019, EN 61000-3-3:2013+A1:2019

Radio:

EN 300 328 V2.2.2 (2019-07)

CE Zeichen auf dem Produkt / Marchio CE sul prodotto:



Riferimento della dichiarazione:

Schuss Home Electronic GmbH

Scheringgasse 3 - 1140 Vienna -Austria



Bevollmächtigter Vertreter des Herstellers
Authorized representative of manufacture

Rappresentante autorizzato del produttore

72 Luogo e data della mostra: Vienna, 2023-07-15



GEBRUIKSAANWIJZING

INFRAROOD VERWARMING WiFi

SHXA350-WIFI - SHXA700-WIFI - SHXA1000-WIFI

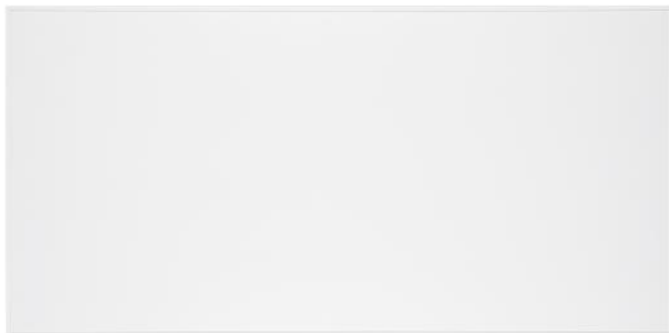

GEFELICITEERD!

BEDANKT VOOR HET KIEZEN VAN DIT PRODUCT VAN SHX.



Dit product is alleen geschikt voor goed geïsoleerde ruimtes of voor incidenteel gebruik.

INHOUDSOPGAVE

NL

Belangrijke informatie over veiligheid, locatie en elektrische aansluiting
Recycling, verwijdering, verklaring van overeenstemming
Omvang van de levering
Beschrijving van de eenheid
Veiligheidsinstructies voor montage
Voor de montage
Installatie-instructies
Ingebruikneming en werking
WiFi en app bediening
Reiniging en onderhoud
Technische informatie
Vereiste informatie over elektrische eenkamerwarmers

LEES DE GEBRUIKSAANWIJZING ZORGVULDIG DOOR VOORDAT U BEGINT MET DE MONTAGE, INSTALLATIE, BEDIENING OF HET ONDERHOUD. BESCHERM UZELF EN ANDEREN DOOR DE VEILIGHEIDSINSTRUCTIES OP TE VOLGEN. HET NIET OPVOLGEN VAN DE INSTRUCTIES KAN LEIDEN TOT PERSOONLIJK LETSEL EN/OF MATERIËLE SCHADE EN/OF VERLIES VAN DE GARANTIEDEKKING!

Beoogd gebruik

Dit apparaat is **uitsluitend bestemd voor de verwarming van woonruimten** en mag niet voor andere doeleinden worden gebruikt.

BELANGRIJKE INFORMATIE OVER VEILIGHEID, STANDAARD EN ELEKTRISCHE AANSLUITING



1. veiligheidsinstructies

OM HET RISICO VAN BRAND, ELEKTRISCHE SCHOKKEN OF LETSEL TE BEPERKEN:

1.1 Productveiligheid

- SHX infraroodstralers hebben een bedrijfstemperatuur van ongeveer 95°C bij wandmontage. Raak het verwarmingstoestel NIET aan wanneer het in werking is.

- Langdurig contact kan leiden tot brandwonden of verwondingen.
- Bedek de radiator NIET, dit kan oververhitting en brand veroorzaken.
- De verwarming mag niet worden gebruikt voor het drogen van textiel, en ook contact met andere voorwerpen moet worden vermeden.
- Plaats de verwarming op een minimale afstand van 40 cm voor en 20 cm opzij van andere voorwerpen en muren. Als u de minimale afstand niet in acht neemt, kan er zich warmte opbouwen achter het infraroodpaneel en vervalt de garantie.
- Deze verwarming is ontworpen om aan de muur te worden gemonteerd, gelieve de verwarming niet aan het plafond te monteren.
- Deze heater kan eenvoudig worden bediend met uw smartphone, via hetzelfde WLAN, via een ander WLAN of via een 3G of 4G mobiel netwerk. Dit maakt het mogelijk om uw verwarming op afstand te bedienen zonder uw directe toezicht. Let er echter wel op dat alle veiligheidsmaatregelen die in deze handleiding staan vermeld, ook in acht moeten worden genomen bij het gebruik van de afstandsbediening.

1.2 Gevarenwaarschuwingen voor kinderen en gehandicapten

- Dit apparaat kan worden gebruikt door kinderen vanaf 8 jaar en personen met beperkte lichamelijke, zintuiglijke of

geestelijke vermogens of met gebrek aan ervaring en kennis, indien zij onder toezicht staan of instructie hebben gekregen over het veilige gebruik van het apparaat en de mogelijke gevaren ervan begrijpen. Kinderen mogen niet met het apparaat spelen. Reiniging en onderhoud mogen niet zonder toezicht door kinderen worden uitgevoerd.

- Kinderen jonger dan 3 jaar moeten uit de buurt worden gehouden, tenzij ze te allen tijde onder toezicht staan.

- Kinderen van 3 jaar en jonger en jonger dan 8 jaar mogen het apparaat alleen in- en uitschakelen als het is opgesteld of geïnstalleerd in de daarvoor bestemde gebruiksstand en als zij zijn geïnstrueerd in het veilige gebruik van het apparaat en de gevaren ervan begrijpen. Kinderen vanaf 3 jaar en jonger dan 8 jaar mogen het apparaat niet aansluiten, regelen of reinigen en geen onderhoud uitvoeren.

- **WAARSCHUWING** - Sommige onderdelen van dit product kunnen zeer heet worden en brandwonden veroorzaken. Speciale aandacht is vereist wanneer kinderen en kwetsbare personen aanwezig zijn.

- Als het netsnoer beschadigd is, moet het door de fabrikant, zijn dienst na verkoop of een vergelijkbaar gekwalificeerd persoon worden vervangen om gevaar te voorkomen.

- Gebruik de verwarming NIET in kleine ruimtes waar mensen zijn die niet zelfstandig de ruimte kunnen verlaten. Het oppervlak van de verwarming kan een

oppervlaktetemperatuur tot 95 °C bereiken, buiten bereik van kinderen en gehandicapten houden.

- Houd baby's en kinderen uit de buurt van verpakkingsmateriaal zoals plastic zakken om verstikkingsgevaar te voorkomen.

1.3 Elektrische veiligheid

- Haal de stekker uit het stopcontact als u montage- of reinigingswerkzaamheden aan en rond het toestel uitvoert. Controleer het toestel op beschadigingen voordat u het in gebruik neemt.

- Als het apparaat of de voedingskabel op enigerlei wijze beschadigd is, gebruik het dan NIET en neem onmiddellijk contact op met een erkende SHX-dealer voor reparatie of vervanging. Reparaties, onderhoud of directe wijzigingen aan de unit mogen alleen worden uitgevoerd door een erkende SHX-dealer.

- Voer GEEN reparaties zelf uit, anders kan de garantie vervallen.

- Als het toestel gevallen is, gebruik het dan niet en neem contact op met een SHX-dealer om te controleren of het toestel schadevrij is.

- SHX infraroodstralers zijn ontworpen voor 220-240V, 50Hz AC, gebruik het apparaat niet met een andere voeding.

- De verwarming mag niet direct onder een stopcontact worden geplaatst.

- WAARSCHUWING: De glasverwarming mag niet worden gebruikt als het glasoppervlak beschadigd is.
- WAARSCHUWING: Gebruik deze kachel niet in kleine ruimtes waar mensen zijn die niet zelfstandig de ruimte kunnen verlaten, tenzij zij te allen tijde onder toezicht staan.

2. onderhoud van uw SHX-verwarmer

2.1 Schoonmaken

Voor elke reiniging moet het apparaat worden losgekoppeld en laten afkoelen. Het apparaat nooit in water dompelen of er vloeistoffen overheen gieten. Reinig het toestel alleen met een zachte vochtige doek. Voor glazen kachels kan ook glasreiniger worden gebruikt. Zorg ervoor dat het toestel volledig droog is voordat u het in gebruik neemt, veeg het verwarmingselement na het reinigen af met een droge doek. Gebruik geen schurende materialen, oplossingen of harde sponzen om krassen of schade aan het oppervlak te voorkomen.



2.2 Werking

Houd er rekening mee dat het oppervlak van het apparaat na verloop van tijd licht kan verkleuren. Dit wordt veroorzaakt door luchtvervuiling en is geen defect. Als u geïnteresseerd bent in een bedrukte versie, neem dan contact op met een dealer bij u in de buurt. Bedek het apparaat nooit met een plakfolie of verf of bedruk het zelf. Dit kan het verwarmingselement beschadigen en de garantie doen vervallen. Als u geluiden, geuren of visuele veranderingen aan het apparaat opmerkt, neem dan

onmiddellijk contact op met uw SHX-dealer en koppel het apparaat los van de voeding.

2.3 Reparatie

Reparaties mogen alleen worden uitgevoerd door SHX of een gecertificeerde dealer. Elke inbreuk zal resulteren in onmiddellijk verlies van garantie.

<p>ATTENTIE</p> 	<p><u>RISICO OP LETSEL</u></p> <p>Het apparaat wordt heet tijdens het gebruik!</p> <p>Raak het apparaat nooit aan tijdens de werking → dit kan ernstige brandwonden veroorzaken.</p>
<p>WAARSCHUWING</p> 	<p><u>BRANDGEVAAR</u></p> <p>WAARSCHUWING: Dek het verwarmingselement niet af om oververhitting te voorkomen.</p>
<p>ATTENTIE</p> 	<p><u>VEILIGHEIDSAFSTAND</u></p> <p>Bewaar een veilige afstand van minstens 1 meter tot licht ontvlambare voorwerpen zoals meubels, gordijnen, papier, enz.</p> <p><u>LOCATIE</u></p> <p>Plaats het apparaat altijd zo dat de lucht ongehinderd kan in- en uitstromen.</p> <p><u>RISICO OP BRANDWONDEN</u></p> <p>Het apparaat wordt tijdens het gebruik zeer heet en kan brandwonden veroorzaken. Bijzondere voorzichtigheid is geboden wanneer kinderen en kwetsbare personen aanwezig zijn.</p>

RISICO VAN OVERVERHITTING

Verwarm geen ruimten met een volume van minder dan 4m³.

Symbolen op het toestel

Symbool:





Dat betekent:

Opgelet! Niet afdekken!

Het symbool op het toestel geeft aan dat het niet is toegestaan voorwerpen (bijv. handdoeken, kleding, enz.) boven het toestel of direct ervoor te hangen. De verwarming mag niet worden afgedekt om

Recycling, verwijdering, verklaring van overeenstemming

	<p><u>RECYCLING</u></p> <p>De verpakkingsmaterialen kunnen worden gerecycleerd. Daarom wordt aanbevolen ze bij het gescheiden afval te doen.</p>
	<p><u>DISPOSAL</u></p> <p>Het symbool "doorgestreepte vuilnisbak" vereist de gescheiden verwijdering van afgedankte elektrische en elektronische apparatuur (AEEA). Elektrische en elektronische apparatuur kan gevaarlijke en milieugevaarlijke stoffen bevatten. Gooi deze daarom niet bij het ongescheiden restafval, maar bij een aangewezen inzamelpunt voor afgedankte elektrische en elektronische apparatuur. Zo helpt u de hulpbronnen en het milieu te beschermen. Neem voor meer informatie contact op met uw dealer of de plaatselijke autoriteiten. Richtlijn 2012/19/EU</p>
	<p><u>VERWIJDERING VAN BATTERIJEN</u></p> <p>Overeenkomstig wetsbesluit 188 van 20 november 2008 tot omzetting van Richtlijn 2006/66/EG inzake batterijen, accu's en aanverwant afval, geeft het symbool van de doorgekruiste vuilnisbak op de batterij aan dat het verboden is afgedankte batterijen bij het huishoudelijk afval te doen. Batterijen en accu's bevatten zeer verontreinigende stoffen. De gebruiker is verplicht gebruikte batterijen in te leveren bij de inzamelpunten van de gemeente of in de daarvoor bestemde containers. De dienstverlening is gratis. Zo wordt voldaan aan de wettelijke voorschriften en wordt het milieu beschermd.</p> <p>U vindt deze borden op batterijen:</p> <p>Li = batterij bevat lithium Al = batterij bevat alkali Mn = batterij bevat mangaan</p> <p>CR 2025 (Li); AA (Al, Mn); AAA (Al, Mn)</p>



VERKLARING VAN OVEREENSTEMMING

Hierbij bevestigen wij dat dit artikel voldoet aan de basiseisen, verordeningen en richtlijnen van de EU. U kunt de gedetailleerde verklaring van overeenstemming te allen tijde bekijken onder de volgende link:

<https://www.schuss-home.at/downloads>

Fouten en technische wijzigingen voorbehouden.

Afstandsbediening voorbereiden

Volg de onderstaande instructies:

1. Om de afstandsbediening te bedienen, opent u het batterijvakje en plaatst u de batterijen.
2. Ga als volgt te werk om de batterij te vervangen:
Trek de batterijhouder aan de achterkant van de afstandsbediening uit, verwijder de oude batterij en plaats een nieuwe:
3. Let altijd op de polariteitsmarkeringen (+/-) op de batterij en de batterijhouder:
4. Druk vervolgens de batterijhouder volledig terug in de afstandsbediening.

Omvang van de levering

- Verwarmingspaneel
- Wandmontage materiaal
- Voeten
- Afstandsbediening
- Gebruiksaanwijzing

Beschrijving van de eenheid

1. AAN/UIT-knop
2. WLAN-knop
3. + sleutel
4. - sleutel
5. Timer knop
6. Indicator verwarmingsstatus

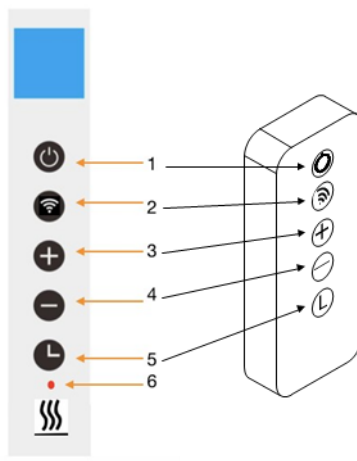

Schermsweergave:

1. Weekdag
2. open raam teken
3. timer tekens
4. WLAN teken
5. Tijd
6. Temperatuur
7. M P 8

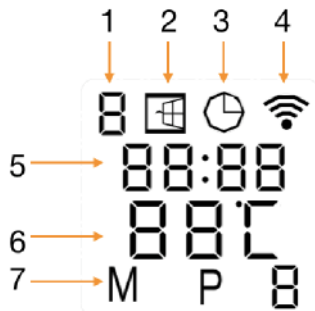

Algemene inleiding van het controlesysteem

De XA-WIFI-serie heeft een geïntegreerde WIFI-regelkast, zodat er geen extra thermostaat nodig is om de verwarming te bedienen. Zodra de verwarming is verbonden met de APP, neemt de smartphone de controle over en communiceert met de controlebox. Als uw internet thuis niet werkt, is het nog steeds mogelijk om de verwarming handmatig te bedienen via de controlebox. Zodra de verwarming weer verbonden is met het WLAN, neemt de smartphone de besturing over.



Installatie-instructies

Opmerking: De meegeleverde kit is bedoeld voor verticale montage op een stabiele muur. Bij montage op andere muren hebt u geschikte bevestigingen nodig (niet meegeleverd). Zorg ervoor dat de muur stevig gemonteerd kan worden. Wij raden ten zeerste aan het paneel te laten installeren door een gekwalificeerde elektricien of een door **SHX** erkende installateur. De verwarming moet op minstens 20 cm afstand van alle voorwerpen, muren, enz. worden gemonteerd. De afstand tot de vloer moet minstens 20 cm zijn en de afstand boven de heater moet minstens 20 cm zijn.

VEILIGHEIDSVORSCHRIFTEN VOOR MONTAGE

Het verwarmingspaneel kan worden gemonteerd op muren of andere verticale oppervlakken.

Let bij de montage op de volgende aanwijzingen:

Zorg ervoor dat de muur of het verticale oppervlak waarop u het verwarmingspaneel monteert het gewicht van het apparaat kan dragen.

2. om overbelasting van het circuit te voorkomen, het paneel niet aansluiten op een circuit waarop al andere apparaten zijn aangesloten.

Monteer het verwarmingspaneel niet direct onder een stopcontact, omdat de sterkste warmte boven het paneel wordt opgewekt en het stopcontact daardoor beschadigd kan raken.

De minimale afstand van het verwarmingspaneel tot de onderkant, bovenkant en zijkanten van andere voorwerpen (vensterbank, stopcontact, enz.) moet ten minste 50 cm bedragen. De afstand tot vaste voorwerpen of brandbare materialen moet minstens 1-2 meter bedragen.

5. zorg ervoor dat zich in de onmiddellijke nabijheid van het verwarmingspaneel geen materiaal bevindt dat bij een temperatuur van meer dan 100°C kan vervormen of verkleuren.

6. plaats geen meubels of andere voorwerpen voor het verwarmingspaneel om het verwarmingsrendement niet te beïnvloeden.

Leg de kabel in geen geval achter het paneel.

NOOT

Om beschadiging van het verwarmingspaneel te voorkomen, adviseren wij de installatie door twee personen te laten uitvoeren.

Voor de montage

Open de doos en verwijder het toestel.

Verwijder de verpakking volledig van het toestel.

Controleer het toestel dan op schade.

4. wikkel het netsnoer voorzichtig af en controleer op beschadigingen.

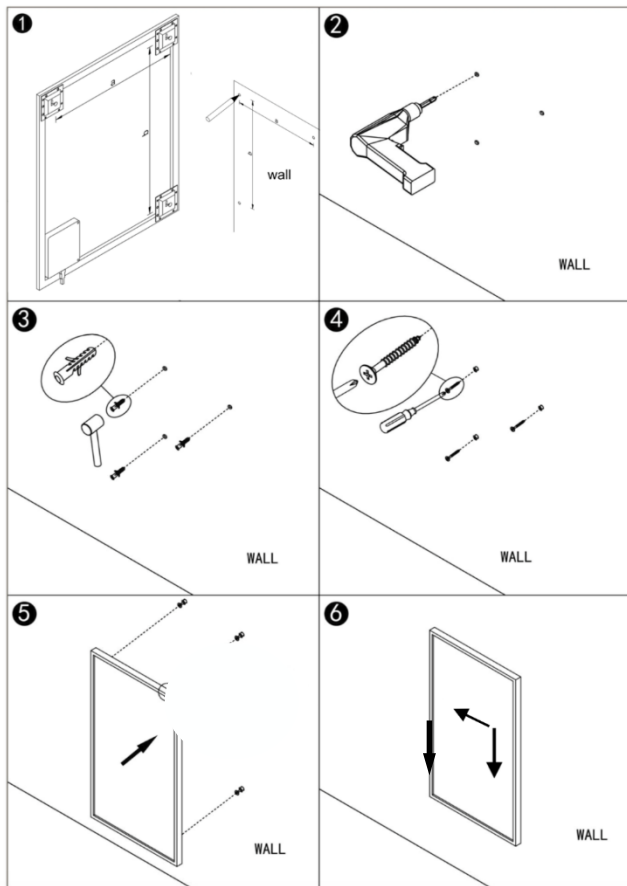

Stap 1: Meet de afstand tussen de bevestigingshaken en markeer de positie op de muur.

Stap 2: Boor gaten met een boor van 8 mm.

Stap 3: steek de pluggen in de gaten.

Stap 4: Schroef de bijgeleverde schroeven aan de muur.

Stap 5: monteer het paneel op de schroeven.

Stap 6: schuif het paneel naar links en dan naar beneden tot het goed vastzit.

Volg de onderstaande instructies om de standaard te gebruiken voor draagbaar gebruik.

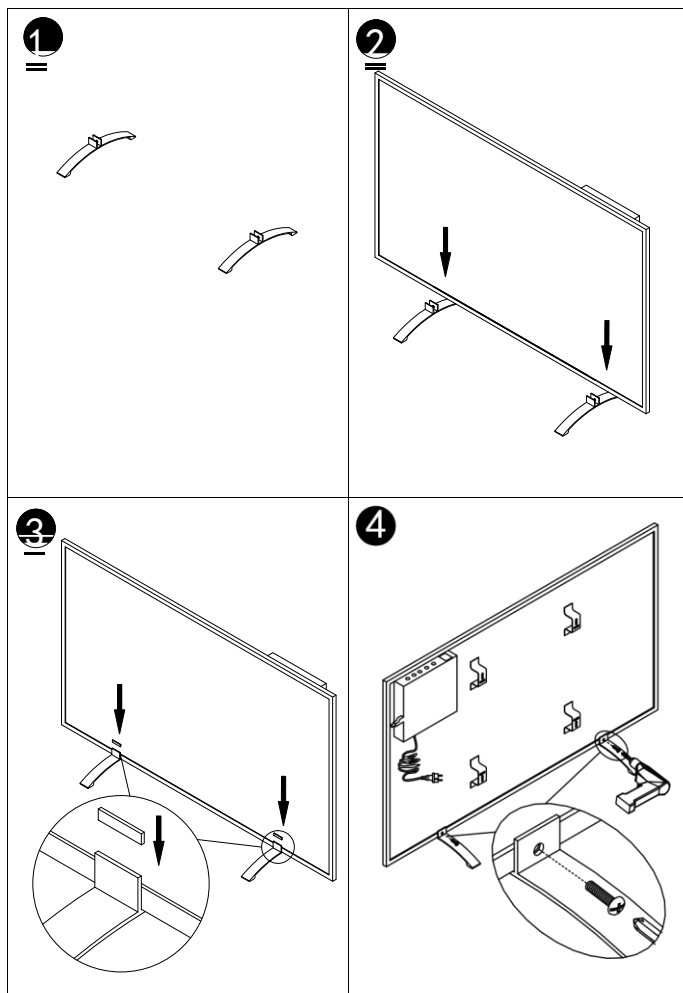



Open raam detectie:

Deze verwarming is uitgerust met een open raam detectie functie. Als ons regelsysteem detecteert dat de kamertemperatuur in korte tijd drastisch daalt terwijl de verwarming in verwarmingsstatus is, detecteert het dat er een raam openstaat. Het venster op het scherm begint te knippen en de verwarming wordt gedurende 30 minuten uitgeschakeld en keert na 30 minuten automatisch terug naar de vorige instelling.

U kunt deze functie deactiveren en activeren door 5 seconden op de "-" toets te drukken. Het open venstersymbool op het scherm verdwijnt en wordt dienovereenkomstig weergegeven.

Temperatuurkalibratie

Houd de "+" toets 5 seconden ingedrukt om de temperatuurkalibratie op te roepen. Pas het getal aan door op de "-" of "+" toets te drukken. De kalibratie loopt van -5 tot +5 graden.

Handmatige bediening:

Om in de handmatige modus te komen, drukt u op de aan/uit-knop om de verwarming in te schakelen. Het M teken verschijnt op het scherm. De verwarming werkt nu in de handmatige modus. Stel de gewenste temperatuur in door op de "-" of "+" toets te drukken. Na 2 seconden hervat het scherm de huidige temperatuurmeting. Als u de timer wilt instellen, druk dan op de timer toets en het scherm toont "00H". U kunt de timer instellen door op de "-" en "+" toetsen te drukken. De verwarming start de aftelklok.

BELANGRIJK

Let op: alleen 2,4GHz-netwerken worden ondersteund!

Zendvermogen: max. 100mW

WLAN en APP bediening:

Smartlife APP downloaden

Scan de volgende QR-code om de app "Smartlife" te downloaden of zoek naar de app "Smartlife" in de App Store of Google Play Store om het downloaden van de app te starten. Open de app en registreer u met uw telefoonnummer of e-mailadres.



Verbinding met WLAN:

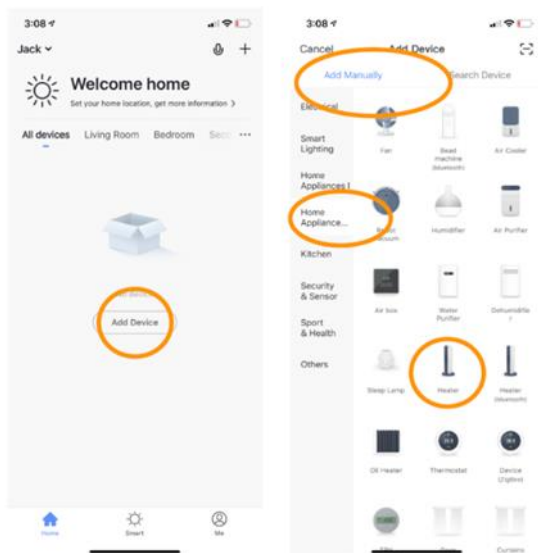



Stap 1:

Druk op de On / Off schakelaar, druk op de On / Off knop. Het WLAN teken begint snel te knipperen. Open de APP op uw smartphone en voeg uw apparaat toe. Selecteer "Add device", dan "Add manually", "Household appliances (small)" en dan "Heating" om het apparaat toe te voegen.

Stap 2:

Voer het WLAN-wachtwoord van uw thuisnetwerk in. Zorg ervoor dat uw WLAN thuis werkt en breng de heater en de smartphone zo dicht mogelijk bij de WLAN-router. Houd er rekening mee dat deze heater alleen werkt met 2,4 GHz WLAN-netwerken. 5 GHz netwerken worden momenteel niet ondersteund. Zorg er ook voor dat uw internetrouter voldoende capaciteit heeft om een nieuw apparaat toe te voegen.

Stap 3:

Wacht tot de verbindingstatus 100% aangeeft om de instellingen te voltooien en het WLAN-sigitaal op de bedieningseenheid stopt met knipperen. Als u geen verbinding kon maken, schakelt u de verwarming uit en na enkele seconden weer in. Houd de WLAN-knop op de bedieningskast ingedrukt totdat het WLAN-symbool op het scherm langzaam knippert en herhaal de verbindingprocedure.

Hint:

De ontwikkelaars van de app streven voortdurend naar verbetering van de app, daarom kunnen er wijzigingen in de werking optreden. U kunt de laatste versie van de WIFI app gebruiksaanwijzing downloaden onder de QR-code hieronder.



Technische specificaties

De panelen waarop deze instructies betrekking hebben, zijn vermeld in de volgende tabel

Model	Gewicht	Verwarmingsbereik:	Vermogen	Afmeting H x B x D	Montage
SHXA350-WIFI	1,8kg	5-37 °C	350W	50 x 60 x 4,5 cm	Wand of standaard
SHXA700-WIFI	2,9kg	5-37 °C	700W	50 x 120 x 4,5 cm	Wand of standaard
SHXA1000-WIFI	3,6kg	5-37 °C	1000W	70 x 120 x 4,5 cm	Wand of standaard

Artikelnummer:	SHXA350-WIFI SHXA700-WIFI SHXA1000-WIFI
Ingangsspanning:	220-240V
Frequentie:	50Hz
Afstandsbediening:	2x AAA batterij 1.5V (niet inbegrepen)
WIFI transmissie frequentie:	2.4GHz
Zendvermogen:	max. 100mW
IP-beschermingsklasse:	IP44
Beschermingsklasse:	I
Contactadres voor meer informatie:	Schuss Home Electronic GmbH Scheringgasse 3, A-1140 Wenen Servicelijn: +43 (1) 97 0 21 www.schuss-home.at FB-nummer: 236974 t / FB-Hof: Wenen



Vereiste informatie over elektrische eenkamerverwarmers

Artikelnummer SHXA350-WIFI					
Indicatie	Symbool	Waarde	Eenheid		
Warmteafgifte				Alleen voor elektrische accumulatieverwarmingstoestellen: Type regeling warmtetoever	
Nominaal warmtevermogen	P_{nom}	0,35	kW	Handmatige regeling van de warmtetoever met geïntegreerde thermostaat	
Minimale warmteafgifte (richtwaarde)	P_{min}	0,0	kW	Handmatige regeling van de warmtetoever met terugkoppeling van de ruimte- en/of buitentemperatuur	
Verbruik van hulpstroom				Warmteafgifte met ventilatorondersteuning	
Op Nominaal warmtevermogen	eI_{max}	0,35	kW	Type warmteafgifte/kamertemperatuurregeling	
Op Minimale warmteafgifte	eI_{min}	0,0	kW	Eéntraps warmteafgifte, geen ruimtetemperatuurregeling	Geen
Op Stand-by modus	eI_{sB}	0,001	kW	Twee of meer handmatig instelbare niveaus, geen kamertemperatuurregeling	Geen
				Ruimtetemperatuurregeling met mechanische thermostaat	Geen
				Met elektronische ruimtetemperatuurregeling	Geen
				Elektronische ruimtetemperatuurregeling en tijdsturing	Geen
				Elektronische kamertemperatuurregeling en weekdagregeling	Ja
				Andere regelgevoingsopties	
				Ruimtetemperatuurregeling met aanwezigheidsdetectie	Geen
				Ruimtetemperatuurregeling met open raamdetectie	Geen
				Met optie voor afstandsbediening (WiFi)	Ja
				Met adaptieve regeling van de verwarmingsstart	Geen
				Met bedrijfsduurbeperving	Geen
				Met zwarte kogelsensor	Geen
Contactgegevens:	Schuss Home Electronic GmbH Scheringgasse 3 - 1140 Wenen -Oostenrijk Tel.: +43 (0)1/ 970 21 www.shx.at				



Vereiste informatie over elektrische eenkamerverwarmers

Artikelnummer SHXA700-WIFI				
Indicatie	Symbool	Waarde	Eenheid	
Warmteafgifte				Alleen voor elektrische accumulatieverwarmingstoestellen: Type regeling warmtetoever
Nominaal warmtevermogen	P_{nom}	0,7	Geen	Handmatige regeling van de warmtetoever met geïntegreerde thermostaat
Minimale warmteafgifte (richtwaarde)	P_{min}	0,0	Geen	Handmatige regeling van de warmtetoever met terugkoppeling van de ruimte- en/of buitentemperatuur
Verbruik van hulpstroom				Warmteafgifte met ventilatorondersteuning
Op Nominaal warmtevermogen	eI_{max}	0,7	kW	Type warmteafgifte/kamertemperatuurregeling
Op Minimale warmteafgifte	eI_{min}	0,0	kW	Eéntraps warmteafgifte, geen ruimtetemperatuurregeling
Op Stand-by modus	eI_{sB}	0,001	kW	Twee of meer handmatig instelbare niveaus, geen kamertemperatuurregeling
				Ruimtetemperatuurregeling met mechanische thermostaat
				Met elektronische ruimtetemperatuurregeling
				Elektronische ruimtetemperatuurregeling en tijdsturing
				Elektronische kamertemperatuurregeling en weekdagregeling
				Andere regelgevingsopties
				Ruimtetemperatuurregeling met aanwezigheidsdetectie
				Ruimtetemperatuurregeling met open raamdetectie
				Met optie voor afstandsbediening (WiFi)
				Met adaptieve regeling van de verwarmingsstart
				Met bedrijfsduurbepering
				Met zwarte kogelsensor
Contactgegevens:	Schuss Home Electronic GmbH Scheringgasse 3 - 1140 Wenen -Oostenrijk Tel.: +43 (0)1/ 970 21 www.shx.at			

Vereiste informatie over elektrische eenkamerverwarmers

Artikelnummer SHXA1000-WIFI					
Indicatie	Symbool	Waarde	Eenheid		
Warmteafgifte				Alleen voor elektrische accumulatieverwarmingstoestellen: Type regeling warmtetoever	
Nominaal warmtevermogen	P_{nom}	1,0	kW	Handmatige regeling van de warmtetoever met geïntegreerde thermostaat	
Minimale warmteafgifte (richtwaarde)	P_{min}	0,0	kW	Handmatige regeling van de warmtetoever met terugkoppeling van de ruimte- en/of buitentemperatuur	
Verbruik van hulpstroom				Warmteafgifte met ventilatorondersteuning	
Op Nominaal warmtevermogen	eI_{max}	1,0	kW	Type warmteafgifte/kamertemperatuurregeling	
Op Minimale warmteafgifte	eI_{min}	0,0	kW	Eéntraps warmteafgifte, geen ruimtetemperatuurregeling	Geen
Op Stand-by modus	eI_{sB}	0,001	kW	Twee of meer handmatig instelbare niveaus, geen kamertemperatuurregeling	Geen
				Ruimtetemperatuurregeling met mechanische thermostaat	Geen
				Met elektronische ruimtetemperatuurregeling	Geen
				Elektronische ruimtetemperatuurregeling en tijdsturing	Geen
				Elektronische kamertemperatuurregeling en weekdagregeling	Ja
				Andere regelgevoingsopties	
				Ruimtetemperatuurregeling met aanwezigheidsdetectie	Geen
				Kamertemperatuurregeling met open raamdetectie	Geen
				Met optie voor afstandsbediening (WiFi)	Ja
				Met adaptieve regeling van de verwarmingsstart	Geen
				Met bedrijfsduurbepering	Geen
				Met zwarte kogelsensor	Geen
Contactgegevens:	Schuss Home Electronic GmbH Scheringgasse 3 - 1140 Wenen -Oostenrijk Tel.: +43 (0)1/ 970 21 www.shx.at				



GARANTIE

Met dit kwaliteitsproduct van SHX heeft u gekozen voor innovatie, duurzaamheid en betrouwbaarheid. Voor dit SHX-toestel verlenen wij een garantieperiode van 2 jaar vanaf de aankoopdatum, geldig in Oostenrijk en Duitsland!

Mochten er in deze periode tegen de verwachting in toch servicewerkzaamheden aan uw apparaat nodig zijn, dan garanderen wij u hierbij de kosteloze reparatie van het apparaat (onderdelen en arbeidsloon) of (naar keuze van Schuss) de omruiling van het product. Indien reparatie of vervanging om economische redenen niet mogelijk is, behouden wij ons het recht voor een creditnota voor de actuele waarde op te stellen.

Neem in ieder geval eerst contact op met de klantenhotline (zie gebruiksaanwijzing - "Contactadressen voor meer informatie en servicelijn").

Wij wijzen erop dat reparatiewerkzaamheden die niet door erkende werkplaatsen zijn uitgevoerd, onmiddellijk een einde maken aan de geldigheid van deze garantie.

Deze garantie dekt niet:

- Schade door veronachtzaming van de gebruiksaanwijzing
- Reparatie of vervanging van onderdelen als gevolg van normale slijtage
- Apparaten die - zelfs gedeeltelijk - voor commerciële doeleinden worden gebruikt
- Mechanisch beschadigd materieel als gevolg van externe invloed (val, stoot, breuk, oneigenlijk gebruik, enz.), alsmede slijtage van esthetische aard.
- Apparatuur die verkeerd is behandeld
- Eenheden die niet zijn geopend door onze erkende servicewerkplaats
- Consumentenverwachtingen niet ingelost
- Schade te wijten aan overmacht, water, bliksem, overspanning
- Eenheden waarvan de typeaanduiding en/of het serienummer op de eenheid is gewijzigd, uitgewist, onleesbaar gemaakt of verwijderd.
- Gebreken als gevolg van buitengewone vervuiling
- Diensten buiten onze erkende werkplaatsen, de transportkosten naar een erkende werkplaats of naar ons en terug, alsmede de daaraan verbonden risico's.

Wij wijzen er uitdrukkelijk op dat binnen de garantieperiode een forfaitair bedrag van € 60 (geïndexeerde basis CPI 2015, juni 2020) in rekening zal worden gebracht in geval van bedieningsfouten of indien geen fout werd vastgesteld.

Door het verlenen van een garantieservice (reparatie of vervanging van het apparaat) is de absolute- Garantieperiode van 2 jaar vanaf aankoopdatum niet verlengd.

De garantie van 2 jaar is alleen geldig op vertoon van de aankoopbon (naam en adres van de dealer en de volledige benaming van het apparaat moeten worden vermeld) en het bijbehorende garantiebewijs, waarop het type apparaat en het serienummer (zichtbaar op de doos en op de achter- of onderkant van het apparaat) moeten worden vermeld! Zonder het garantiecertificaat geldt alleen de wettelijke garantie!

Wij wijzen er uitdrukkelijk op dat de wettelijke garantierechten door deze garantie niet worden aangetast en onverminderd blijven bestaan.

Schuss Home Electronic GmbH en haar plaatsvervaarders zijn alleen aansprakelijk voor schade in geval van grove nalatigheid of opzet. Aansprakelijkheid voor winstderving, *verwachte maar niet gerealiseerde besparingen, gevolgschade en schade door aanspraken van derden* is in ieder geval uitgesloten.

Het contactadres van de betreffende servicewerkplaats vindt u op onze homepage www.schuss-home.at.

Gefeliciteerd met uw keuze. Wij wensen u veel plezier met uw SHX unit!

ADRES

SHX Distributie
Schuss Home Electronic GmbH
A-1140 Wenen, Scheringgasse 3
Tel.: +43 (0)1/ 970 21

Typeaanduiding:

Serienummer:



VERKLARING VAN OVEREENSTEMMING

Schuss Home Electronic GmbH Scheringgasse 3 - 1140 Wenen -Oostenrijk

Verklaart dat het product

Benaming: INFRAROHEATING WiFi

Modelnummer: SHXA350-WIFI - SHXA700-WIFI - SHXA1000-WIFI

voldoet aan de volgende richtlijnen, normen en/of verordeningen:

EMC-richtlijn 2014/30/EU, LVD-richtlijn 2014/35/EU, RED-richtlijn2014/53/EU,

ErP-richtlijn-2009/125/EG Verordening (EG) nr.

RoHS Richtlijn 2011/65/EU & (EU) 2015/863

RED-richtlijn 2014/53/EU

Veiligheid:

EN 60335-2-30:2009+A11:2012+A1:2020+A12:2020

EN 60335-1:2012+A11:2014+A13:2017+A1:2019+A2:2019+A14:2019

EN 60335-2-30:2009+A11:2012+A1:2020

EN 60335-1:2012+A11:2014+A13:2017+A1:2019+A2:2019+A14:2019

Gezondheid:

EN 62233:2008

EN 62233:2008

EN 62311:2008, EN 50665:2017

EMC:

EN 301 489-1 V2.2.3(2019-11)

EN 301 489-17 V3.2.4(2020-09)

EN 55014-1:2017+A11:2020, EN 55014-2:2015

EN IEC 61000-3-2:2019, EN 61000-3-3:2013+A1:2019

Radio:

EN 300 328 V2.2.2 (2019-07)

CE Zeichen auf dem Produkt / CE-markering op het product:



Bevollmächtigter Vertreter des Herstellers
Authorized representative of manufacture

Verklaring referentie:

Schuss Home Electronic GmbH

Scheringgasse 3 - 1140 Wenen -Oostenrijk

Gemachtigde van de fabrikant

Plaats en datum van de tentoonstelling: Wenen,

2023-07-15



BRUKSANVISNINGAR

INFRARÖD UPPVÄRMNING WiFi

SHXA350-WIFI - SHXA700-WIFI - SHXA1000-WIFI

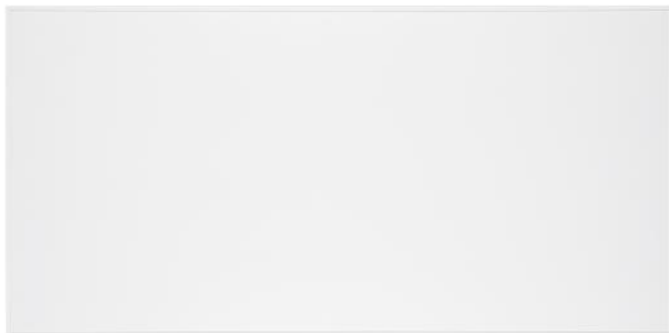

GRATTIS!

TACK FÖR ATT DU VALDE DENNA PRODUKT FRÅN SHX.



Denna produkt är endast lämplig för välisolerade rum eller för tillfällig användning.



INNEHÅLLSFÖRTECKNING

SE

Viktig information om säkerhet, placering och elektrisk anslutning
Återvinning, bortskaffande, försäkrans om överensstämmelse
Leveransens omfattning
Beskrivning av enheten
Säkerhetsanvisningar för montering
Före montering
Installationsanvisningar
Driftsättning och funktion
WiFi och appanvändning
Rengöring och underhåll
Teknisk information
Obligatorisk information om elektriska enrumsvärmare

LÄS IGENOM BRUKSANVISNINGEN NOGGRANT INNAN DU BÖRJAR MED MONTERING, INSTALLATION, DRIFT ELLER UNDERHÅLL. SKYDDA DIG SJÄLV OCH ANDRA GENOM ATT FÖLJA SÄKERHETSANVISNINGARNA. UNDERLÅTENHET ATT FÖLJA INSTRUKTIONERNA KAN LEDA TILL PERSONSKADOR OCH/ELLER EGENDOMSSKADOR OCH/ELLER FÖRLUST AV GARANTISKYDD!

Avsedd användning

Den här apparaten är **endast avsedd för uppvärmning av bostäder och** får inte användas för något annat ändamål.

VIKTIG INFORMATION OM SÄKERHET, STANDARD OCH ELEKTRISK ANSLUTNING



1. säkerhetsanvisningar

FÖR ATT MINSKA RISKEN FÖR BRAND, ELEKTRISKA STÖTAR ELLER SKADOR:

1.1 Produktsäkerhet

- SHX infraröda värmare har en arbetstemperatur på cirka 95 °C när de är väggmonterade. Rör INTE värmaren när den är i drift.

- Långvarig kontakt kan leda till brännskador eller skada.

- Täck INTE över kylaren, det kan leda till överhettning och brand.
- Värmaren bör inte användas för att torka textilier och kontakt med andra föremål bör också undvikas.
- Placera värmaren på ett avstånd av minst 40 cm framför och 20 cm vid sidan av andra föremål och väggar. Om minimiavståndet inte hålls kan det leda till att värme byggs upp bakom den infraröda panelen och att garantin upphör att gälla.
- Den här värmaren är avsedd att monteras på väggen, montera inte värmaren i taket.
- Den här värmaren kan enkelt styras med din smartphone via samma WLAN, via ett annat WLAN eller via ett 3G- eller 4G-mobilnät. Detta gör det möjligt att styra din värmare på distans utan direkt övervakning av dig. Se dock till att alla säkerhetsåtgärder som anges i den här handboken också måste vidtas när du använder fjärrkontrollen.

1.2 Varningar för barn och personer med funktionshinder

- Denna apparat kan användas av barn från 8 år och äldre och personer med nedsatt fysisk, sensorisk eller mental förmåga eller bristande erfarenhet och kunskap om de har fått tillsyn eller instruktioner om hur apparaten ska användas på ett säkert sätt och förstår de potentiella riskerna. Barn får inte leka med apparaten. Rengöring och underhåll får inte utföras av barn utan övervakning.

- Barn under 3 år bör hållas borta om de inte är övervakade hela tiden.
- Barn under 3 år och under 8 år får endast sätta på och stänga av apparaten om den har ställts upp eller installerats i avsett läge och om de har fått instruktioner om säker användning av apparaten och förstår riskerna. Barn från 3 år och under 8 år får inte ansluta, reglera eller rengöra apparaten och får inte utföra underhåll.
- **VARNING** - Vissa delar av denna produkt kan bli mycket varma och orsaka brännskador. Särskild uppmärksamhet krävs när barn och utsatta personer är närvarande.
- Om nätkabeln är skadad måste den bytas ut av tillverkaren, dess kundtjänst eller en liknande kvalificerad person för att undvika fara.
- Använd **INTE** värmaren i små rum där det finns personer som inte kan lämna rummet på egen hand. Värmarens yta kan nå en ytemperatur på upp till 95 °C, håll den utom räckhåll för barn och funktionshindrade personer.
- Håll spädbarn och barn borta från förpackningsmaterial, t.ex. plastpåsar, för att undvika risken för kvävning.

1.3 Elektrisk säkerhet

- Koppla ur värmaren när du utför monterings- eller rengöringsarbeten på och runt enheten. Kontrollera att enheten inte är skadad innan den tas i bruk.
- Om enheten eller strömkabeln är skadad på något sätt, använd den **INTE** och kontakta omedelbart en auktoriserad



SHX-återförsäljare för reparation eller utbyte. Reparationer, underhåll eller direkta ändringar av enheten får endast utföras av en auktoriserad SHX-återförsäljare.

- Utför INTE reparationer själv, om du inte gör det kan garantin bli ogiltig.
- Om enheten har fallit, använd den inte och kontakta en SHX-återförsäljare för att se till att den är oskadad.
- SHX infraröda värmare är konstruerade för 220-240V, 50Hz AC, använd inte apparaten med en annan strömförsörjning.
- Värmaren får inte placeras direkt under ett eluttag.
- VARNING: Glasvärmaren får inte användas om glasytan är skadad.
- VARNING: Använd inte den här värmaren i små rum där det finns personer som inte kan lämna rummet på egen hand, om de inte övervakas hela tiden.

2. underhåll av din SHX-värmare

2.1 Rengöring

Innan rengöring ska enheten kopplas ur och svalna. Byt aldrig enheten i vatten och töm aldrig vätskor över den. Rengör apparaten endast med en mjuk fuktig trasa. För glasvärmare kan även glasrengöringsmedel användas. Se till att apparaten är helt torr innan den tas i bruk, torka av värmaren med en torr trasa efter rengöring. Använd inte



slipmaterial, lösningar eller hårda svampar för att undvika att repa eller skada ytan.

2.2 Drift

Observera att enhetens yta kan missfärgas något med tiden. Detta orsakas av luftföroreningar och är inte ett fel. Om du är intresserad av en tryckt version kan du kontakta en återförsäljare nära dig. Täck aldrig enheten med en självhäftande film eller måla eller tryck själv på den. Detta kan skada värmeelementet och kan göra garantin ogiltig. Om du märker några ljud, lukter eller visuella förändringar på enheten ska du omedelbart kontakta din SHX-återförsäljare och koppla bort enheten från strömförsörjningen.

2.3 Reparation

Reparationer får endast utföras av SHX eller en certifierad återförsäljare. Varje överträdelse leder till omedelbar förlust av garantin.

<p>UPPMÄRKNING</p> 	<p><u>RISK FÖR SKADA</u></p> <p>Enheten blir varm under drift!</p> <p>Rör aldrig vid apparaten under drift → Detta kan orsaka allvarliga brännskador.</p>
<p>VARNING</p> 	<p><u>BRANDRISK</u></p> <p>VARNING: Täck inte över värmaren för att förhindra överhettning.</p>

<p>UPPMÄRKNING</p> 	<p><u>SÄKERHETSAVSTÅND</u></p> <p>Håll ett säkerhetsavstånd på minst 1 meter från lättantändliga föremål som möbler, gardiner, papper etc.!</p> <p><u>PLATS</u></p> <p>Placera alltid apparaten så att luften kan strömma in och ut obehindrat.</p> <p><u>RISK FÖR BRÄNNSKADOR</u></p> <p>Apparaten blir mycket varm under användning och kan orsaka brännskador. Särskild försiktighet bör iakttas när barn och utsatta personer är närvarande.</p> <p><u>RISK FÖR ÖVERHETTNING</u></p> <p>Uppvärm inte rum med en volym på mindre än 4 m³.</p>
---	---

Symboler på enheten

Symbol:







Betydelse:

Uppmärksamhet! Täck inte över!

Symbolen på apparaten visar att det inte är tillåtet att hänga föremål (t.ex. handdukar, kläder etc.) över apparaten eller direkt framför den. Värmaren får inte täckas för att

Återvinning, bortskaffande, försäkran om överensstämmelse

	<p><u>ÅTERVINNING</u></p> <p>Förpackningsmaterialet kan återvinnas. Det rekommenderas därför att de slängs i sorterat avfall.</p>
	<p><u>BORTSKAFFANDE</u></p> <p>Symbolen "genomkryssad soptunna" kräver separat bortskaffande av avfall av elektrisk och elektronisk utrustning (WEEE). Elektrisk och elektronisk utrustning kan innehålla farliga och miljöfarliga ämnen. Släng den därför inte i osorterat restavfall, utan på en anvisad samlingsplats för avfall av elektrisk och elektronisk utrustning. Genom att göra det bidrar du till att skydda resurser och miljön. För mer information, kontakta din återförsäljare eller de lokala myndigheterna. Direktiv 2012/19/EU</p>
	<p><u>BORTSKAFFANDE AV BATTERIER</u></p> <p>I enlighet med lagdekret 188 av den 20 november 2008 om införlivande av direktiv 2006/66/EG om batterier, ackumulatörer och därmed sammanhängande avfall, anger symbolen för en överkryssad soptunna på batteriet att det är förbjudet att slänga batterier i hushållsavfallet. Batterier och ackumulatörer innehåller mycket förorenande ämnen. Användaren är skyldig att slänga uttjänta batterier på samlingsställena i kommunen eller i lämpliga behållare. Tjänsten är kostnadsfri. På detta sätt uppfylls de lagstadgade kraven och miljön skyddas.</p> <p>Du hittar dessa skyltar på batterier:</p> <p>Li = batteriet innehåller litium Al = batteriet innehåller alkali Mn = batteriet innehåller mangan</p> <p>CR 2025 (Li); AA (Al, Mn); AAA (Al, Mn)</p>
	<p><u>FÖRSÄKRAN OM ÖVERENSSTÄMMELSE</u></p>

Vi bekräftar härmed att denna artikel uppfyller EU:s grundläggande krav, förordningar och direktiv. Du kan när som helst se den detaljerade förklaringen om överensstämmelse på följande länk:

<https://www.schuss-home.at/downloads>

Fel och tekniska ändringar förbehålles.

Förbered fjärrkontrollen

Följ instruktionerna nedan:

1. För att använda fjärrkontrollen öppnar du batterifacket och sätter in batterierna.
2. För att byta batteri, gör du så här: Dra ut batterihållaren på baksidan av fjärrkontrollen, ta bort det gamla batteriet och sätt sedan in ett nytt.
3. Var alltid uppmärksam på polaritetsmarkeringarna (+/-) på batteriet och batterihållaren:
4. Tryck sedan tillbaka batterihållaren helt i fjärrkontrollen.

Leveransens omfattning

- Panel för uppvärmning
- Material för väggmontering
- Fötter
- Fjärrkontroll
- Bruksanvisningar

Beskrivning av enheten

1. ON/OFF-knapp
2. WLAN-knapp
3. + nyckel
4. - nyckel
5. Timer-knappen
6. Indikator för uppvärmningsstatus

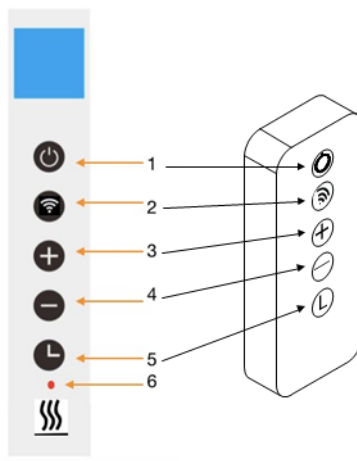

Skärmvisning:

1. Veckodag
2. open window skylt
3. tidskaraktärerna
4. WLAN-tecken
5. Tid
6. Temperatur

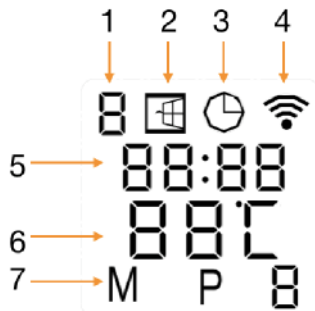

Allmän introduktion av kontrollsystemet

XA-WIFI-serien har en integrerad WIFI-kontrollbox, så det behövs ingen extra termostat för att styra värmaren. När värmaren är ansluten till APP:n tar smarttelefonen över kontrollen och kommunicerar med kontrollboxen. Om hemmets internet inte fungerar är det fortfarande möjligt att styra värmen manuellt via kontrollboxen. Så snart värmen är ansluten till WLAN igen tar smarttelefonen över kontrollen.



Installationsanvisningar

Obs: Kittet som ingår i leveransen är avsett för vertikal montering på en stabil vägg. Vid montering på andra väggar behöver du lämpliga fästelement (ingår inte). Kontrollera att väggen kan monteras säkert. Vi rekommenderar starkt att panelen installeras av en kvalificerad elektriker eller installatör som är auktoriserad av **SHX**. Värmaren måste monteras minst 20 cm från alla föremål, väggar etc. Avståndet till golvet måste vara minst 20 cm och avståndet ovanför värmaren måste vara minst 20 cm.

SÄKERHETSANVISNINGAR FÖR MONTERING

Värmepanelen kan monteras på väggar eller andra vertikala ytor.

Observera följande anvisningar vid montering:

Se till att väggen eller den vertikala ytan som du monterar värmepanelen på klarar av att bära apparatens vikt.

2. För att undvika överbelastning av kretsen får du inte ansluta panelen till en krets där andra apparater redan är anslutna.

Montera inte värmepanelen direkt under ett vägguttag, eftersom den starkaste värmen genereras ovanför panelen och uttaget därför kan skadas.

Värmepanelens minsta avstånd till andra föremåls under-, över- och sidor (fönsterbräda, uttag etc.) ska vara minst 50 cm. Avståndet till fasta föremål eller brännbara material bör vara minst 1-2 meter.

5. Se till att det inte finns något material i värmepanelens omedelbara närhet som kan deformeras eller missfärgas vid en temperatur över 100 °C.

6. För att inte påverka värmeeffektiviteten får du inte placera möbler eller andra föremål framför värmepanelen.

Lägg inte under några omständigheter kabeln bakom panelen.

NOTERA

För att undvika att värmepanelen skadas rekommenderar vi att två personer utför installationen.

Före montering

Öppna lådan och ta ut apparaten.

Ta bort förpackningen helt och hållet från enheten.

Kontrollera efteråt om enheten är skadad.

4. Dra försiktigt ut nätkabeln och kontrollera att den inte är skadad.

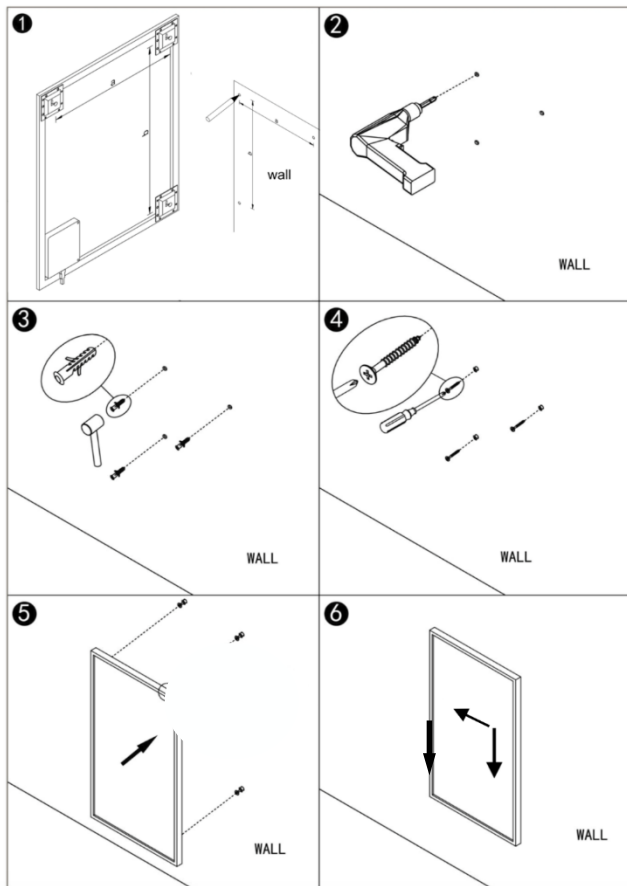

Steg 1: Mät avståndet mellan monteringskrokarna och markera positionen på väggen.

Steg 2: Borra hål med en 8 mm borrar.

Steg 3: Sätt in pluggarna i hålen.

Steg 4: Skruva fast de medföljande skruvarna på väggen.

Steg 5: montera panelen på skruvarna.

Steg 6. Skjut panelen till vänster och sedan nedåt tills den sitter ordentligt fast.

Följ instruktionerna nedan för att använda stativet för bärbar användning.

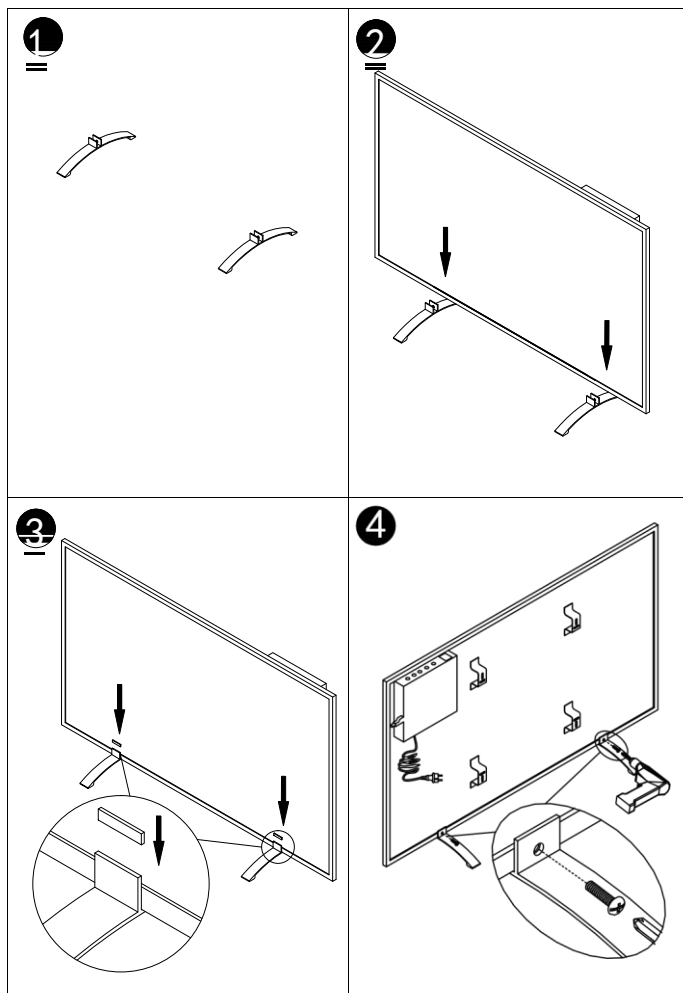



Upptäckt av öppna fönster:

Den här värmaren är utrustad med en funktion för att upptäcka öppna fönster. Om vårt kontrollsystem upptäcker att rumstemperaturen sjunker drastiskt på kort tid medan värmaren är i värmestatus, upptäcker det att ett fönster är öppet. Fönstret på skärmen börjar blinka och värmaren stängs av i 30 minuter och återgår automatiskt till föregående inställning efter 30 minuter.

Du kan avaktivera och aktivera denna funktion genom att trycka på tangenten "-" i 5 sekunder. Symbolen för öppet fönster på skärmen försvinner och visas därefter.

Temperaturkalibrering

Håll in knappen "+" i 5 sekunder för att starta temperaturkalibreringen. Justera siffran genom att trycka på tangenten "-" eller "+". Kalibreringen sträcker sig från -5 till +5 grader.

Manuell styrning:

För att gå in i manuell läge, tryck på strömbrytaren och tryck på On/Off-knappen för att slå på värmaren. M-tecknet visas på skärmen. Nu fungerar värmaren i manuell läge. Ställ in önskad temperatur genom att trycka på tangenten "-" eller "+". Efter 2 sekunder återupptar skärmen den aktuella temperaturavläsningen. Om du vill ställa in timern trycker du på timertangenten och skärmen visar "00H". Du kan ställa in timern genom att trycka på tangenterna "-" och "+". Värmaren startar nedräkningstimern.

VIKTIGT

Observera att endast 2,4 GHz-nätverk stöds!

Sändningseffekt: max. 100mW

WLAN och APP-användning:

Ladda ner Smartlife APP

Skanna följande QR-kod för att ladda ner appen "Smartlife" eller sök efter appen "Smartlife" i App Store eller Google Play Store för att starta nedladdningen av appen. Öppna appen och registrera dig med ditt telefonnummer eller din e-postadress.



Anslutning med WLAN:

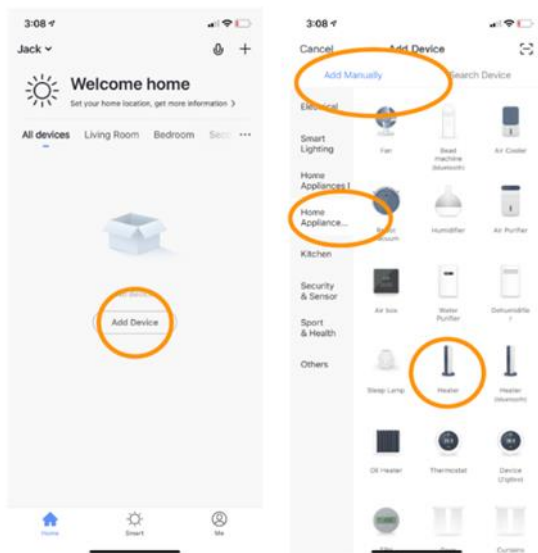



Steg 1:

Tryck på strömbrytaren On/Off, tryck på On/Off-knappen. WLAN-skylden börjar blinka snabbt. Öppna APP:en på din smartphone och lägg till din enhet. Välj "Lägg till enhet", sedan "Lägg till manuellt", "Hushållsapparater (små)" och sedan "Uppvärmning" för att lägga till enheten.

Steg 2:

Ange WLAN-lösenordet för ditt hemnätverk. Kontrollera att hemmets WLAN fungerar och för värmaren och smarttelefonen så nära WLAN-routern som möjligt. Observera att den här värmaren endast fungerar med 2,4 GHz WLAN-nätverk. 5 GHz-nätverk stöds för närvarande inte. Kontrollera också att din internetrouter har tillräcklig kapacitet för att lägga till en ny enhet.

Steg 3:

Vänta tills anslutningsstatusen visar 100 % för att slutföra inställningarna och WLAN-signalen på kontrollenheten slutar blinka. Om du inte kunde upprätta en anslutning, stäng av värmen och sätt på den igen efter några sekunder. Håll WLAN-knappen på styrenheten intryckt tills WLAN-symbolen på skärmen blinkar långsamt och upprepa anslutningsprocessen.

Tips:

Appens utvecklare strävar hela tiden efter att förbättra appen, och därför kan det förekomma ändringar i funktionen. Du kan ladda ner den senaste versionen av WIFI-appens bruksanvisning under QR-koden nedan.



Tekniska specifikationer

De paneler som omfattas av dessa anvisningar anges i följande tabell.

Modell	Vikt	Uppvärmningsområde:	Effekt	Storlek H x B x D	Montering
SHXA350-WIFI	1,8kg	5-37 °C	350W	50 x 60 x 4,5 cm	Vägg eller stativ
SHXA700-WIFI	2,9kg	5-37 °C	700W	50 x 120 x 4,5 cm	Vägg eller stativ
SHXA1000-WIFI	3,6kg	5-37 °C	1000W	70 x 120 x 4,5 cm	Vägg eller stativ

Artikelnummer:	SHXA350-WIFI SHXA700-WIFI SHXA1000-WIFI
Ingångsspänning:	220-240V
Frekvens:	50Hz
Fjärrkontroll:	2x AAA-batteri 1,5V (ingår inte)
WIFI-överföringsfrekvens:	2,4 GHz
Sändningseffekt:	max. 100mW
IP-skyddsklass:	IP44
Skyddsklass:	I
Kontaktadress för ytterligare information:	Schuss Home Electronic GmbH Scheringgasse 3, A-1140 Wien Servicelinje: +43 (1) 97 0 21 www.schuss-home.at FB-nummer: 236974 t / FB-domstol: Wien



Obligatorisk information om elektriska enrumsvärmare

Artikelnummer SHXA350-WIFI						
Anvisning	Symbol	Värde	Enhet	Anvisning	Enhet	
Värmeproduktion				Endast för elektriska rumsuppvärmare: Typ av styrning av värmetillförseln		
Nominell värmeeffekt	P_{nom}	0,35	kW	Manuell styrning av värmetillförseln med integrerad termostat	Ingen	
Minsta värmeeffekt (riktvärde)	P_{min}	0,0	kW	Manuell styrning av värmetillförseln med återkoppling av rumstemperaturen och/eller utomhustemperaturen.	Ingen	
Förbrukning av hjälpeffekt				Värmeutgång med fläktstöd		Ingen
På Nominell värmeeffekt	eI_{max}	0,35	kW	Typ av värmeeffekt/reglering av rumstemperatur		
På Minsta värmeeffekt	eI_{min}	0,0	kW	Enstegsvärme, ingen reglering av rumstemperaturen	Ingen	
På Standby-läge	eI_{sB}	0,001	kW	Två eller fler manuellt justerbara nivåer, ingen rumstemperaturreglering.	Ingen	
				Reglering av rumstemperaturen med mekanisk termostat	Ingen	
				Med elektronisk reglering av rumstemperaturen	Ingen	
				Elektronisk reglering av rumstemperaturen och tid för dygnet	Ingen	
				Elektronisk reglering av rumstemperaturen och reglering av veckodagarna	Ja	
				Andra regleringsalternativ		
				Rumstemperaturreglering med närvarodetektering	Ingen	
				Reglering av rumstemperaturen med detektion av öppna fönster	Ingen	
				Med fjärrstyrningsalternativ (WiFi)	Ja	
				Med adaptiv styrning av uppvärmningsstarten	Ingen	
				Med begränsning av drifttiden	Ingen	
				Med svart bollsensör	Ingen	
Kontaktuppgifter:	Schuss Home Electronic GmbH Scheringgasse 3 - 1140 Wien - Österrike Telefon: +43 (0)1/ 970 21 www.shx.at					



Obligatorisk information om elektriska enrumsvärmare

Artikelnummer SHXA700-WIFI					
Anvisning	Symbol	Värde	Enhet	Anvisning	Enhet
Värmeproduktion				Endast för elektriska rumsuppvärmare: Typ av styrning av värmetillförseln	
Nominell värmeeffekt	P_{nom}	0,7	Ingen	Manuell styrning av värmetillförseln med integrerad termostat	Ingen
Minsta värmeeffekt (riktvärde)	P_{min}	0,0	Ingen	Manuell styrning av värmetillförseln med återkoppling av rumstemperaturen och/eller utomhustemperaturen.	Ingen
Förbrukning av hjälpenergi				Värmeutgång med fläktstöd	
På Nominell värmeeffekt	eI_{max}	0,7	kW	Typ av värmeeffekt/reglering av rumstemperatur	
På Minsta värmeeffekt	eI_{min}	0,0	kW	Enstegsvärme, ingen reglering av rumstemperaturen	Ingen
På Standby-läge	eI_{sB}	0,001	kW	Två eller fler manuellt justerbara nivåer, ingen rumstemperaturreglering.	Ingen
				Reglering av rumstemperaturen med mekanisk termostat	Ingen
				Med elektronisk reglering av rumstemperaturen	Ingen
				Elektronisk reglering av rumstemperaturen och tid för dygnet	Ingen
				Elektronisk reglering av rumstemperaturen och reglering av veckodagarna	Ja
				Andra regleringsalternativ	
				Rumstemperaturreglering med närvarodetektering	Ingen
				Reglering av rumstemperaturen med detektion av öppna fönster	Ingen
				Med fjärrstyrningsalternativ (WiFi)	Ja
				Med adaptiv styrning av uppvärmningsstarten	Ingen
				Med begränsning av drifttiden	Ingen
				Med svart bollsensör	Ingen
Kontaktuppgifter:	Schuss Home Electronic GmbH Scheringgasse 3 - 1140 Wien - Österrike Telefon: +43 (0)1/ 970 21 www.shx.at				



Obligatorisk information om elektriska enrumsvärmare

Artikelnummer SHXA1000-WIFI					
Anvisning	Symbol	Värde	Enhet	Anvisning	Enhet
Värmeproduktion				Endast för elektriska rumsuppvärmare: Typ av styrning av värmetillförseln	
Nominell värmeeffekt	P_{nom}	1,0	kW	Manuell styrning av värmetillförseln med integrerad termostat	Ingen
Minsta värmeeffekt (riktvärde)	P_{min}	0,0	kW	Manuell styrning av värmetillförseln med återkoppling av rumstemperaturen och/eller utomhustemperaturen.	Ingen
Förbrukning av hjälpenergi				Värmeutgång med fläktstöd	
På Nominell värmeeffekt	e_{lmax}	1,0	kW	Typ av värmeeffekt/reglering av rumstemperatur	
På Minsta värmeeffekt	e_{lmin}	0,0	kW	Enstegsvärme, ingen reglering av rumstemperaturen	Ingen
På Standby-läge	e_{lSB}	0,001	kW	Två eller fler manuellt justerbara nivåer, ingen rumstemperaturreglering.	Ingen
				Reglering av rumstemperaturen med mekanisk termostat	Ingen
				Med elektronisk reglering av rumstemperaturen	Ingen
				Elektronisk reglering av rumstemperaturen och kontroll av tid på dygnet	Ingen
				Elektronisk reglering av rumstemperaturen och reglering av veckodagarna	Ja
				Andra regleringsalternativ	
				Rumstemperaturreglering med närvarodetektering	Ingen
				Reglering av rumstemperaturen med detektion av öppna fönster	Ingen
				Med fjärrstyrningsalternativ (WiFi)	Ja
				Med adaptiv styrning av uppvärmningsstarten	Ingen
				Med begränsning av drifttiden	Ingen
				Med svart bollsensör	Ingen
Kontaktuppgifter:	Schuss Home Electronic GmbH Scheringgasse 3 - 1140 Wien - Österrike Telefon: +43 (0)1/ 970 21 www.shx.at				



GARANTI

Med den här kvalitetsprodukten från SHX har du fattat ett beslut om innovation, hållbarhet och tillförlitlighet. För denna SHX-enhet beviljar vi en garantiperiod på 2 år från inköpsdatumet som gäller i Österrike och Tyskland!

Om det mot förmodan ändå skulle bli nödvändigt med service på din enhet under denna period garanterar vi härmed att vi reparerar enheten kostnadsfritt (reservdelar och arbete) eller (enligt Schuss' bedömning) byter ut produkten. Om varken reparation eller byte är möjligt av ekonomiska skäl förbehåller vi oss rätten att utfärda en kreditnota på det aktuella värdet.

Kontakta i vilket fall som helst kundtjänstlinjen som ett första steg (se bruksanvisningen - "Kontaktadresser för ytterligare information och servicelinje").

Vi vill påpeka att reparationer som inte har utförts av auktoriserade verkstäder omedelbart upphäver giltigheten av denna garanti.

Denna garanti täcker inte:

- Skador på grund av att bruksanvisningen inte följs.
- Reparation eller utbyte av delar på grund av normalt slitage.
- Anordningar som används - även om det bara är delvis - för kommersiella ändamål.
- Mekaniskt skadad utrustning på grund av yttre påverkan (fall, slag, brott, felaktig användning osv.) samt slitage av estetisk karaktär.
- Utrustning som har hanterats felaktigt
- Enheter som inte har öppnats av vår auktoriserade serviceverkstad.
- Konsumenternas förväntningar uppfylls inte
- Skador till följd av force majeure, vatten, blixtnedslag, överspänning.
- Enheter där typbeteckningen och/eller serienumret på enheten har ändrats, raderats, gjorts oläsligt eller avlägsnats.
- Defekter på grund av extraordinära föroreningar
- Tjänster utanför våra auktoriserade verkstäder, transportkostnaderna till en auktoriserad verkstad eller till oss och tillbaka samt de risker som är förknippade med dem.

Vi påpekar uttryckligen att det inom garantiperioden kommer att debiteras ett engångsbelopp på 60 euro (indexerad bas CPI 2015, juni 2020) i händelse av fel i driften eller om inget fel upptäcktes.

Genom att tillhandahålla en garantiservice (reparation eller byte av enheten), kan absolut-

Garantiperioden på 2 år från inköpsdatum är inte förlängd.

Den 2-åriga garantin är endast giltig mot uppvisande av köpekvittot (namn och adress till återförsäljaren samt enhetens fullständiga beteckning måste finnas med) och motsvarande garantibevis, på vilket enhetstypen samt serienumret (synligt på lådan och på enhetens baksida eller undersida) måste antecknas! Utan garantibeviset gäller endast den lagstadgade garantin!

Vi påpekar uttryckligen att de lagstadgade garantirättigheterna inte påverkas av denna garanti och fortsätter oförminskat.

Schuss Home Electronic GmbH och dess ställföreträdare är endast skadeståndsskyldiga vid grov vårdslöshet eller uppsåt. Ansvar för utebliven vinst, *förväntade men inte realiserade besparingar, följdskadorna och skador från tredje parts anspråk* är under alla omständigheter uteslutet.

Kontaktadressen till respektive serviceverkstad hittar du på vår hemsida www.schuss-home.at.

Grattis till ditt val. Vi önskar dig mycket nöje med din SHX-enhet!

ADDRESS

SHX Distribution
Schuss Home Electronic GmbH
A-1140 Wien, Scheringgasse 3
Telefon: +43 (0)1/970 21

Typbeteckning:.....

Serienummer:.....



FÖRSÄKRAN OM ÖVERENSSTÄMMELSE

Schuss Home Electronic GmbH Scheringgasse 3 - 1140 Wien - Österrike

Det förklaras att produkten

Benämning: INFRAROHEATING WiFi

Modellnummer: SHXA350-WIFI - SHXA700-WIFI - SHXA1000-WIFI

överensstämmer med följande direktiv, standarder och/eller föreskrifter:

EMC-direktivet 2014/30/EU, LVD-direktivet 2014/35/EU, RED-direktivet 2014/53/EU,

ErP-direktivet-2009/125/EG Förordning (EG) nr / förordning (EV) nr EU 206/2012

RoHS-direktivet 2011/65/EU & (EU) 2015/863

RED-direktivet 2014/53/EU

Säkerhet:

EN 60335-2-30:2009+A11:2012+A1:2020+A12:2020

EN 60335-1:2012+A11:2014+A13:2017+A1:2019+A2:2019+A14:2019

EN 60335-2-30:2009+A11:2012+A1:2020

EN 60335-1:2012+A11:2014+A13:2017+A1:2019+A2:2019+A14:2019

Hälsa:

EN 62233:2008

EN 62233:2008

EN 62311:2008, EN 50665:2017

EMC:

EN 301 489-1 V2.2.3(2019-11)

EN 301 489-17 V3.2.4(2020-09)

EN 55014-1:2017+A11:2020, EN 55014-2:2015

EN IEC 61000-3-2:2019, EN 61000-3-3-3:2013+A1:2019

Radio:

EN 300 328 V2.2.2.2 (2019-07)

CE Zeichen auf dem Produkt / CE-märkning på produkten:



Hänvisning till deklarationen:

Schuss Home Electronic GmbH

Scheringgasse 3 - 1140 Wien - Österrike



Bevollmächtigter Vertreter des Herstellers
Authorized representative of manufacture

Tillverkarens auktoriserade representant

119 Plats och datum för utställningen: Wien, 2023-07-



NÁVOD K OBSLUZE
INFRAČERVENÉ VYTÁPĚNÍ WiFi
SHXA350-WIFI - SHXA700-WIFI - SHXA1000-WIFI

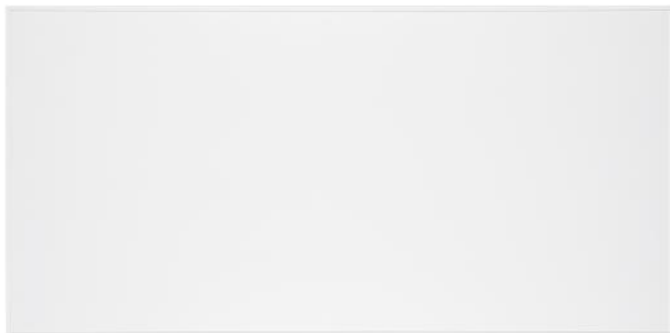

GRATULUJEME!

DĚKUJEME, ŽE JSTE SI VYBRALI TENTO PRODUKT OD
SPOLEČNOSTI SHX.



Tento výrobek je vhodný pouze pro dobře izolované místnosti
nebo pro příležitostné použití.

Důležité informace o bezpečnosti, umístění a elektrickém připojení
Recyklace, likvidace, prohlášení o shodě
Rozsah dodávky
Popis jednotky
Bezpečnostní pokyny pro montáž
Před montáží
Pokyny k instalaci
Uvedení do provozu a funkce
Provoz WiFi a aplikací
Čištění a údržba
Technické informace
Požadované informace o elektrických ohříváčích pro jednu místnost

PŘED ZAHÁJENÍM MONTÁŽE, INSTALACE, PROVOZU NEBO ÚDRŽBY SI POZORNĚ PŘEČTĚTE NÁVOD K OBSLUZE. DODRŽOVÁNÍM BEZPEČNOSTNÍCH POKYŇŮ CHRAŇTE SEBE I OSTATNÍ. NEDODRŽENÍ POKYŇŮ MŮŽE MÍT ZA NÁSLEDEK ZRANĚNÍ OSOB A/NEBO POŠKOZENÍ MAJETKU A/NEBO ZTRÁTU ZÁRUČNÍHO KRYTÍ!

Zamýšlené použití

Tento spotřebič je **určen pouze k vytápění domácnosti** a nesmí se používat k jiným účelům.

DŮLEŽITÉ INFORMACE O BEZPEČNOSTI, NORMĚ A ELEKTRICKÉM PŘIPOJENÍ



1. bezpečnostní pokyny

ABYSTE SNÍŽILI RIZIKO POŽÁRU, ÚRAZU ELEKTRICKÝM PROUDEM NEBO ZRANĚNÍ:

1.1 Bezpečnost výrobku

- Provozní teplota infrazářičů SHX při montáži na stěnu je přibližně 95 °C. Za provozu se ohříváče NEDOTÝKEJTE.
- Při delším kontaktu by mohlo dojít k popálení nebo zranění.

- NEZAKRÝVEJTE chladič, mohlo by dojít k přehřátí a požáru.
- Ohřívač by neměl být používán k sušení textilií, je třeba se vyvarovat kontaktu s jinými předměty.
- Ohřívač umístěte v minimální vzdálenosti 40 cm před a 20 cm do strany od ostatních předmětů a stěn. Nedodržení minimální vzdálenosti může způsobit nahromadění tepla za infračerveným panelem a ztrátu záruky.
- Tento ohřívač je určen k montáži na stěnu, nemontujte jej na strop.
- Tento ohřívač lze snadno ovládat pomocí chytrého telefonu, a to prostřednictvím stejné sítě WLAN, jiné sítě WLAN nebo mobilní sítě 3G či 4G. To umožňuje ovládat ohřívač na dálku bez vašeho přímého dohledu. Dbejte však na to, abyste i při použití dálkového ovládání dodržovali všechna bezpečnostní opatření uvedená v tomto návodu.

1.2 Upozornění na nebezpečí pro děti a osoby se zdravotním postižením

- Tento spotřebič mohou používat děti od 8 let a starší a osoby se sníženými fyzickými, smyslovými nebo duševními schopnostmi nebo s nedostatkem zkušeností a znalostí, pokud jsou pod dohledem nebo byly poučeny o bezpečném používání spotřebiče a rozumí možným nebezpečím. Děti si se spotřebičem nesmí hrát. Čištění a údržbu nesmí provádět děti bez dozoru.

- Děti mladší 3 let by neměly být v dosahu, pokud nejsou pod neustálým dohledem.
- Děti ve věku do 3 let a do 8 let smí zapínat a vypínat spotřebič pouze tehdy, pokud byl nastaven nebo instalován v určené provozní poloze a pokud byly poučeny o bezpečném používání spotřebiče a rozumí souvisejícím nebezpečím. Děti od 3 let a mladší 8 let nesmějí spotřebič připojovat, regulovat ani čistit a nesmějí provádět žádnou údržbu.
- **UPOZORNĚNÍ** - Některé části tohoto výrobku mohou být velmi horké a způsobit popáleniny. V přítomnosti dětí a zranitelných osob je třeba věnovat zvláštní pozornost.
- Pokud je síťový kabel poškozen, musí jej vyměnit výrobce, jeho poprodejní servis nebo podobně kvalifikovaná osoba, aby se předešlo nebezpečí.
- **NEPOUŽÍVEJTE** topení v malých místnostech, kde se nacházejí osoby, které nemohou samy opustit místnost. Povrch ohřívače může dosáhnout povrchové teploty až 95 °C, udržujte jej mimo dosah dětí a zdravotně postižených osob.
- Kojence a děti držte dál od jakéhokoli obalového materiálu, jako jsou plastové sáčky, abyste předešli riziku udušení.

1.3 Elektrická bezpečnost

- Při montážních nebo čistících pracích na přístroji a v jeho okolí odpojte ohřívač ze sítě. Před uvedením jednotky do provozu nezapomeňte zkontrolovat, zda není poškozená.

- Pokud je jednotka nebo napájecí kabel jakkoli poškozený, **NEPOUŽÍVEJTE** jej a ihned se obraťte na autorizovaného prodejce SHX, který zajistí opravu nebo výměnu. Opravy, údržbu nebo přímé úpravy jednotky smí provádět pouze autorizovaný prodejce SHX.

- **NEPROVÁDĚJTE** opravy sami, v opačném případě může dojít ke ztrátě záruky.

- Pokud přístroj upadl, nepoužívejte jej a obraťte se na prodejce SHX, aby se ujistil, že je bez poškození.

- Infrazářiče SHX jsou určeny pro 220-240 V, 50 Hz AC, nepoužívejte spotřebič s jiným napájením.

- Ohřívač nesmí být umístěn přímo pod elektrickou zásuvkou.

- **VAROVÁNÍ:** Skleněné topné těleso se nesmí používat, pokud je skleněný povrch poškozen.

- **VAROVÁNÍ:** Nepoužívejte toto topidlo v malých místnostech, kde se nacházejí osoby, které nejsou schopny samy opustit místnost, pokud nejsou pod neustálým dohledem.

2. údržba ohřívače SHX

2.1 Čištění

Před jakýmkoli čištěním je třeba spotřebič odpojit od sítě a nechat vychladnout. Nikdy přístroj nevyměňujte ve vodě ani na něj nevylévejte tekutiny. Spotřebič čistěte pouze měkkým vlhkým hadříkem. V případě skleněných topných těles lze



použít také čisticí prostředek na sklo. Před uvedením spotřebiče do provozu se ujistěte, že je zcela suchý, po vyčištění otřete ohříváč suchým hadříkem. Nepoužívejte abrazivní materiály, roztoky ani drsné houbičky, aby nedošlo k poškrábání nebo poškození povrchu.

2.2 Provoz

Upozorňujeme, že povrch jednotky může časem mírně změnit barvu. To je způsobeno znečištěním ovzduší a nejedná se o závadu. Pokud máte zájem o tištěnou verzi, obraťte se na nejbližšího prodejce. Přístroj nikdy nepokrývejte samolepicí fólií, nenatírejte na něj barvy ani na něj sami netiskněte. Mohlo by dojít k poškození topného tělesa a ke ztrátě záruky. Pokud na jednotce zaznamenáte jakékoli zvuky, zápach nebo vizuální změny, neprodleně kontaktujte prodejce SHX a odpojte jednotku od napájení.

2.3 Opravy

Opravy smí provádět pouze společnost SHX nebo certifikovaný prodejce. Jakékoli porušení bude mít za následek okamžitou ztrátu záruky.

<p>POZOR</p> 	<p style="text-align: center;"><u>RIZIKO ZRANĚNÍ</u></p> <p style="text-align: center;">Přístroj se během provozu zahřívá!</p> <p>Během provozu se nikdy nedotýkejte spotřebiče → , což by mohlo způsobit vážné popáleniny.</p>
<p>VAROVÁNÍ</p> 	<p style="text-align: center;"><u>NEBEZPEČÍ POŽÁRU</u></p> <p>VAROVÁNÍ: Abyste zabránili přehřátí ohříváče, nezakrývejte jej.</p>

<p>POZOR</p> 	<p><u>BEZPEČNOSTNÍ VZDÁLENOST</u></p> <p>Udržujte bezpečnou vzdálenost alespoň 1 metr od snadno zápalných předmětů, jako je nábytek, záclony, papír atd.!</p> <p><u>POLOHA</u></p> <p>Spotřebič vždy umístěte tak, aby mohl vzduch bez překážek proudit dovnitř a ven.</p> <p><u>RIZIKO POPÁLENIN</u></p> <p>Spotřebič se během používání velmi zahřívá a může způsobit popáleniny. Zvláštní pozornost je třeba věnovat přítomnosti dětí a zranitelných osob.</p> <p><u>RIZIKO PŘEHŘÁTÍ</u></p> <p>Nevytápějte místnosti o objemu menším než 4 m³.</p>
---	---

Symbols na jednotce

Symbol:







Význam:

Pozor! Nezakrývejte!

Symbol na spotřebiči označuje, že není dovoleno věšet předměty (např. ručníky, oblečení apod.) nad spotřebič nebo přímo před něj. Ohřívač nesmí být zakrytý, aby se

Recyklace, likvidace, prohlášení o shodě

	<p><u>RECYKLACE</u></p> <p>Obalové materiály lze recyklovat. Proto se doporučuje vyhazovat je do tříděného odpadu.</p>
	<p><u>DISPOZICE</u></p> <p>Symbol "přeškrtnuté popelnice" vyžaduje oddělenou likvidaci odpadních elektrických a elektronických zařízení (OEEZ). Elektrická a elektronická zařízení mohou obsahovat nebezpečné a pro životní prostředí nebezpečné látky. Nevyhazujte je proto do netříděného zbytkového odpadu, ale na určeném sběrném místě pro odpadní elektrická a elektronická zařízení. Tím přispějete k ochraně zdrojů a životního prostředí. Další informace získáte u svého prodejce nebo na místních úřadech. Směrnice 2012/19/EU</p>
	<p><u>LIKVIDACE BATERÍ</u></p> <p>V souladu s legislativním nařízením 188 ze dne 20. listopadu 2008, kterým se provádí směrnice 2006/66/ES o bateriích, akumulátorech a souvisejících odpadech, symbol přeškrtnuté popelnice na baterii znamená, že je zakázáno vyhazovat použité baterie do domovního odpadu. Baterie a akumulátory obsahují vysoce znečišťující látky. Uživatel je povinen odevzdat použité baterie na sběrných místech v obci nebo do příslušných kontejnerů. Tato služba je bezplatná. Tímto způsobem jsou splněny zákonné požadavky a je chráněno životní prostředí.</p> <p>Tyto značky najdete na bateriích:</p> <p>Li = baterie obsahuje lithium Al = baterie obsahuje alkálie Mn = baterie obsahuje mangan</p> <p>CR 2025 (Li); AA (Al, Mn); AAA (Al, Mn)</p>
	<p><u>PROHLÁŠENÍ O SHODĚ</u></p>

Tímto potvrzujeme, že tento článek je v souladu se základními požadavky, nařízeními a směrnicemi EU. Podrobné prohlášení o shodě si můžete kdykoli prohlédnout pod následujícím odkazem:

<https://www.schuss-home.at/downloads>

S výjimkou chyb a technických úprav.

Příprava dálkového ovládání

Postupujte podle níže uvedených pokynů:

1. Chcete-li dálkový ovladač ovládat, otevřete přihrádku na baterie a vložte baterie.
2. Při výměně baterie postupujte následovně:
Vytáhněte držák baterie na zadní straně dálkového ovladače, vyjměte starou baterii a vložte novou:
3. Vždy dbejte na označení polarity (+/-) na baterii a držáku baterie:
4. Poté zasuňte držák baterií zcela zpět do dálkového ovladače.

Rozsah dodávky

- Topný panel
- Materiál pro montáž na stěnu
- Nohy
- Dálkové ovládání
- Návod k obsluze

Popis jednotky

- (1) Tlačítko ON/OFF
- (2) Tlačítko WLAN
- (3) + klíč
- (4) - klíč
- (5) Tlačítko časovače
- (6) Indikátor stavu vytápění

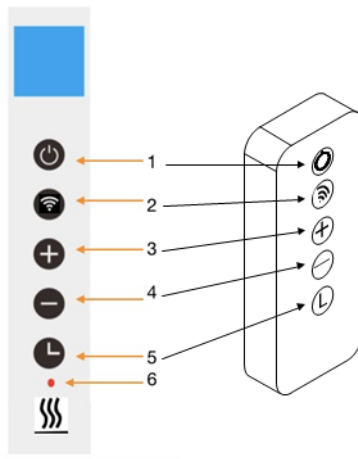

Zobrazení na obrazovce:

1. Všední den
2. open window sign
3. znaky časovače
4. Znak WLAN
5. Čas
6. Teplota

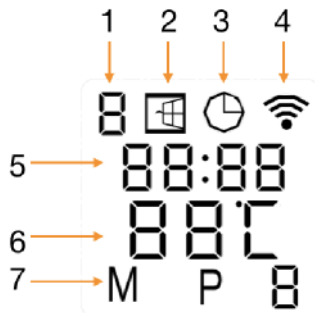

Obecné představení řídicího systému

Řada XA-WIFI má integrovanou řídicí jednotku WIFI, takže k ovládání ohřívače není potřeba žádný další termostat. Jakmile je ohřívač připojen k aplikaci APP, chytrý telefon převezme ovládání a komunikuje s řídicí jednotkou. Pokud vám doma nefunguje internet, je stále možné ovládat topení ručně prostřednictvím ovládacího boxu. Jakmile je topení opět připojeno k síti WLAN, ovládání převezme chytrý telefon.

Pokyny k instalaci

Poznámka: Dodávaná sada je určena pro svislou montáž na stabilní stěnu. Při montáži na jiné stěny budete potřebovat vhodné upevňovací prvky (nejsou součástí dodávky). Ujistěte se, že stěnu lze bezpečně namontovat. Důrazně doporučujeme, aby panel instaloval kvalifikovaný elektrikář nebo montážní firma autorizovaná společností **SHX**. Ohřivač musí být namontován ve vzdálenosti nejméně 20 cm od všech předmětů, stěn atd. Vzdálenost od podlahy musí být nejméně 20 cm a vzdálenost nad ohřivačem musí být nejméně 20 cm.

BEZPEČNOSTNÍ POKYNY PRO MONTÁŽ

Topný panel lze namontovat na stěny nebo jiné svislé plochy.

Při montáži dodržujte následující pokyny:

Ujistěte se, že stěna nebo svislá plocha, na kterou topný panel montujete, unese hmotnost spotřebiče.

2. abyste zabránili přetížení obvodu, nepřipojujte panel k obvodu, ke kterému jsou již připojeni jiné spotřebiče.

Nemontujte topný panel přímo pod zásuvku, protože nad panelem vzniká nejsilnější teplo a zásuvka by se mohla poškodit.

Minimální vzdálenost topného panelu od spodního, horního a bočního okraje jiných objektů (okenní parapet, zásuvka atd.) by měla být alespoň 50 cm. Vzdálenost od pevných předmětů nebo hořlavých materiálů by měla být minimálně 1-2 metry.

5. Ujistěte se, že se v bezprostřední blízkosti topného panelu nenachází žádný materiál, který by se mohl při teplotě vyšší než 100 °C deformovat nebo změnit barvu.

6. abyste neovlivnili účinnost vytápění, neumísťujte před topný panel žádný nábytek ani jiné předměty.

Kabel v žádném případě nepokládejte za panel.

POZNÁMKA

Aby nedošlo k poškození topného panelu, doporučujeme, aby instalaci prováděly dvě osoby.

Před montáží

Otevřete krabici a vyjměte spotřebič.

Obal z jednotky zcela vyjměte.

Poté zkontrolujte, zda není jednotka poškozena.

4. Opatrně odvíňte síťový kabel a zkontrolujte, zda není poškozený.

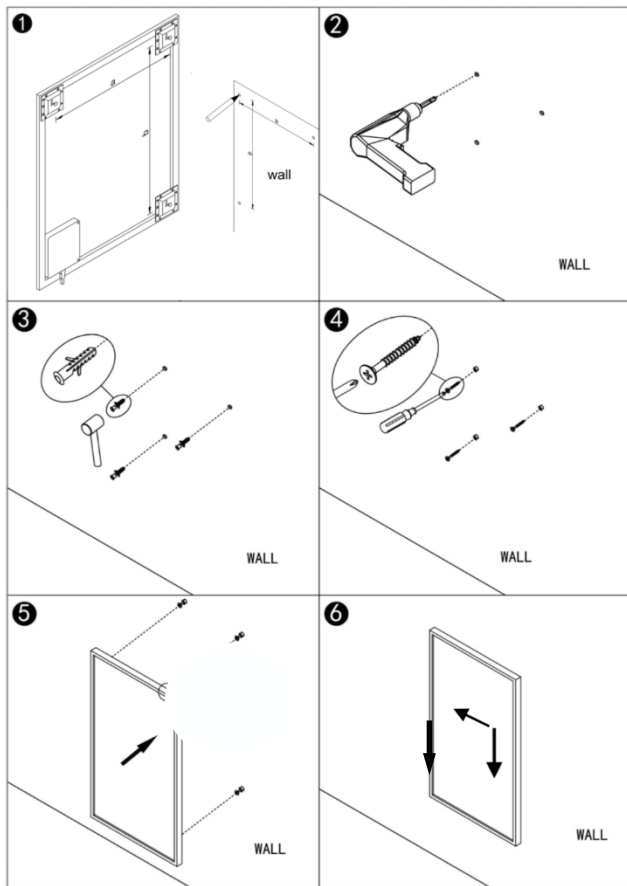

Krok 1: Změřte vzdálenost mezi montážními háčky a vyznačte polohu na stěně.

Krok 2: Vyrvejte otvory vrtákem o průměru 8 mm.

Krok 3: vložte hmoždinky do otvorů.

Krok 4: Přišroubujte dodané šrouby ke stěně.

Krok 5: připevněte panel na šrouby.

Krok 6: posuňte panel doleva a poté dolů, dokud nebude pevně zajištěn.

Při používání stojanu pro přenosné použití postupujte podle níže uvedených pokynů.

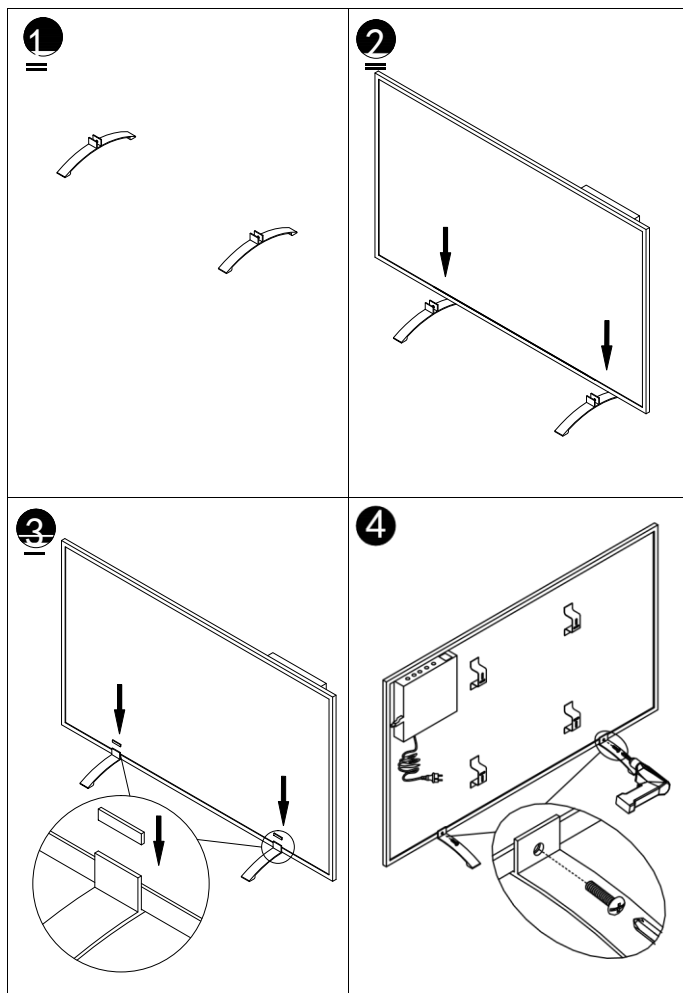



Detekce otevřeného okna:

Toto topení je vybaveno funkcí detekce otevřeného okna. Pokud náš řídicí systém zjistí, že teplota v místnosti během krátké doby prudce klesne, zatímco je ohřívač ve stavu vytápění, zjistí, že je otevřené okno. Okno na obrazovce začne blikat a ohřívač se na 30 minut vypne a po 30 minutách se automaticky vrátí k předchozímu nastavení.

Tuto funkci můžete deaktivovat a aktivovat stisknutím tlačítka "-" na 5 sekund. Symbol otevřeného okna na obrazovce zmizí a zobrazí se odpovídajícím způsobem.

Kalibrace teploty

Stisknutím a podržením tlačítka "+" po dobu 5 sekund vyvoláte kalibraci teploty. Stisknutím tlačítka "-" nebo "+" upravte číslo. Kalibrace se pohybuje v rozmezí -5 až +5 stupňů.

Ruční ovládání:

Chcete-li přejít do ručního režimu, ovládejte vypínač a stisknutím tlačítka Zapnout/Vypnout zapněte ohřívač. Na displeji se zobrazí nápis M. Nyní ohřívač pracuje v manuálním režimu. Stisknutím tlačítka "-" nebo "+" nastavte požadovanou teplotu. Po 2 sekundách se na obrazovce znovu zobrazí aktuální údaj o teplotě. Pokud chcete nastavit časovač, stiskněte tlačítko časovače a na obrazovce se zobrazí "00H". Časovač můžete nastavit stisknutím kláves "-" a "+". Ohřívač spustí odpočítávání časovače.

DŮLEŽITÉ

Upozorňujeme, že jsou podporovány pouze sítě 2,4 GHz!

Vysílací výkon: max. 100 mW

Provoz WLAN a APP:

Stáhnout aplikaci Smartlife

Pro stažení aplikace "Smartlife" naskenujte následující QR kód nebo aplikaci "Smartlife" vyhledejte v obchodě App Store nebo Google Play a spusťte proces stahování aplikace. Otevřete aplikaci a zaregistrujte se pomocí svého telefonního čísla nebo e-mailové adresy.



Připojení k síti WLAN:

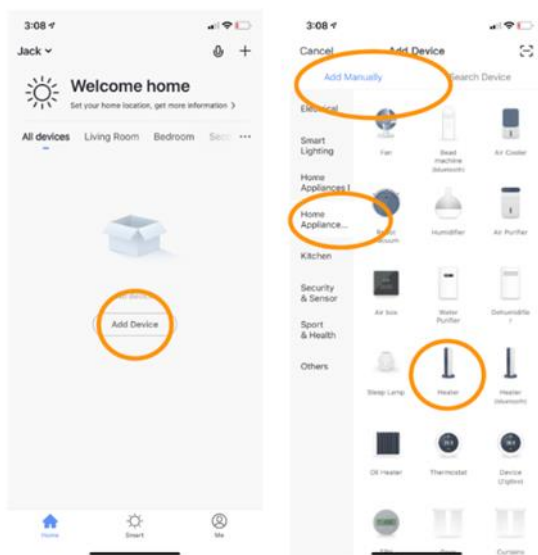

Krok 1:

Stiskněte přepínač zapnutí/vypnutí, stiskněte tlačítko zapnutí/vypnutí. Nápis WLAN začne rychle blikat. Otevřete aplikaci APP na svém chytrém telefonu a přidejte své zařízení. Pro přidání zařízení zvolte "Add device" (Přidat zařízení), poté "Add manually" (Přidat ručně), "Household appliances (small)" (Domácí spotřebiče (malé)) a poté "Heating" (Topení).

Krok 2:

Zadejte heslo domácí sítě WLAN. Ujistěte se, že vaše domácí síť WLAN funguje, a přiblížte ohřívač a chytrý telefon co nejbližší ke směrovači WLAN. Upozorňujeme, že tento ohřívač funguje pouze se sítěmi WLAN 2,4 GHz. Sítě 5 GHz nejsou v současné době podporovány. Ujistěte se také, že váš internetový směrovač má dostatečnou kapacitu pro přidání nového zařízení.

Krok 3:

Pro dokončení nastavení počkejte, až se zobrazí stav připojení 100 % a signál WLAN na řídicí jednotce přestane blikat. Pokud se nepodařilo navázat spojení, vypněte topení a po několika sekundách jej znovu zapněte. Stiskněte a podržte tlačítko WLAN na ovládacím panelu, dokud symbol WLAN na displeji pomalu neblíká, a zopakujte proces připojení.

Nápověda:

Vývojáři aplikace se ji snaží neustále vylepšovat, proto může dojít ke změnám v jejím fungování. Pod níže uvedeným QR kódem si můžete stáhnout nejnovější verzi návodu k obsluze aplikace WIFI.



Technické specifikace

Panely, na které se vztahují tyto pokyny, jsou uvedeny v následující tabulce

Model	Hmotnost	Rozsah ohřevu:	Power	Velikost V x Š x H	Montáž
SHXA350-WIFI	1,8 kg	5-37 °C	350W	50 x 60 x 4,5 cm	Nástěnný nebo stojanový
SHXA700-WIFI	2,9 kg	5-37 °C	700W	50 x 120 x 4,5 cm	Nástěnný nebo stojanový
SHXA1000-WIFI	3,6 kg	5-37 °C	1000W	70 x 120 x 4,5 cm	Nástěnný nebo stojanový

Číslo položky:	SHXA350-WIFI SHXA700-WIFI SHXA1000-WIFI
Vstupní napětí:	220-240V
Frekvence:	50Hz
Dálkové ovládání:	2x baterie AAA 1,5 V (není součástí dodávky)
Přenosová frekvence WIFI:	2,4 GHz
Vysílací výkon:	max. 100 mW
Třída ochrany IP:	IP44
Třída ochrany:	I
Kontaktní adresa pro další informace:	Schuss Home Electronic GmbH Scheringgasse 3, A-1140 Vídeň Servisní linka: +43 (1) 97 0 21 www.schuss-home.at FB-číslo: 236974 t / FB-soud: Vídeň



Požadované informace o elektrických ohřivačích pro jednu místnost

Číslo položky SHXA350-WIFI				Indikace	Jednotka	
Indikace	Symbol	Hodnota	Jednotka	Indikace	Jednotka	
Tepelný výkon				Pouze pro elektrická akumulární pokojová topidla: Typ regulace přívodu tepla		
Jmenovitý tepelný výkon	P_{nom}	0,35	kW	Ruční ovládání přívodu tepla pomocí integrovaného termostatu	Ne	
Minimální tepelný výkon (směrná hodnota)	P_{min}	0,0	kW	Ruční ovládání přívodu tepla se zpětnou vazbou na teplotu v místnosti a/nebo venkovní teplotu.	Ne	
Spotřeba pomocné energie				Tepelný výkon s podporou ventilátoru		Ne
Na adrese Jmenovitý tepelný výkon	eI_{max}	0,35	kW	Typ tepelného výkonu/řízení teploty v místnosti		
Na adrese Minimální tepelný výkon	eI_{min}	0,0	kW	Jednostupňový tepelný výkon, bez regulace teploty v místnosti	Ne	
Na adrese Pohotovostní režim	eI_{SB}	0,001	kW	Dvě nebo více manuálně nastavitelných úrovní, bez regulace teploty v místnosti	Ne	
				Regulace teploty v místnosti pomocí mechanického termostatu	Ne	
				S elektronickou regulací pokojové teploty	Ne	
				Elektronická regulace teploty v místnosti a regulace denní doby	Ne	
				Elektronická regulace pokojové teploty a regulace ve všední dny	Ano	
				Další možnosti regulace		
				Řízení teploty v místnosti s detekcí přítomnosti	Ne	
				Regulace pokojové teploty s detekcí otevřeného okna	Ne	
				S možností dálkového ovládání (WiFi)	Ano	
				S adaptivní regulací spuštění topení	Ne	
				S časovým omezením provozu	Ne	
				S černým kuličkovým senzorem	Ne	
Kontaktní údaje:		Schuss Home Electronic GmbH Scheringgasse 3 - 1140 Vídeň -Rakousko Tel.: +43 (0)1/ 970 21 www.shx.at				



Požadované informace o elektrických ohřivačích pro jednu místnost

Číslo položky SHXA700-WIFI						
Indikace	Symbol	Hodnota	Jednotka	Indikace	Jednotka	
Tepelný výkon				Pouze pro elektrická akumulární pokojová topidla: Typ regulace přívodu tepla		
Jmenovitý tepelný výkon	P_{nom}	0,7	Ne	Ruční ovládání přívodu tepla pomocí integrovaného termostatu	Ne	
Minimální tepelný výkon (směrná hodnota)	P_{min}	0,0	Ne	Ruční ovládání přívodu tepla se zpětnou vazbou na teplotu v místnosti a/nebo venkovní teplotu.	Ne	
Spotřeba pomocné energie				Tepelný výkon s podporou ventilátoru		Ne
Na adrese Jmenovitý tepelný výkon	e_{lmax}	0,7	kW	Typ tepelného výkonu/řízení teploty v místnosti		
Na adrese Minimální tepelný výkon	e_{lmin}	0,0	kW	Jednostupňový tepelný výkon, bez regulace teploty v místnosti	Ne	
Na adrese Pohotovostní režim	e_{lSB}	0,001	kW	Dvě nebo více manuálně nastavitelných úrovní, bez regulace teploty v místnosti	Ne	
				Regulace teploty v místnosti pomocí mechanického termostatu	Ne	
				S elektronickou regulací pokojové teploty	Ne	
				Elektronická regulace teploty v místnosti a regulace denní doby	Ne	
				Elektronická regulace pokojové teploty a regulace ve všední dny	Ano	
				Další možnosti regulace		
				Řízení teploty v místnosti s detekcí přítomnosti	Ne	
				Regulace pokojové teploty s detekcí otevřeného okna	Ne	
				S možností dálkového ovládání (WiFi)	Ano	
				S adaptivní regulací spuštění topení	Ne	
				S časovým omezením provozu	Ne	
				S černým kuličkovým senzorem	Ne	
Kontaktní údaje:		Schuss Home Electronic GmbH Scheringgasse 3 - 1140 Vídeň -Rakousko Tel.: +43 (0)1/ 970 21 www.shx.at				



Požadované informace o elektrických ohřivačích pro jednu místnost

Číslo položky SHXA1000-WIFI						
Indikace	Symbol	Hodnota	Jednotka	Indikace	Jednotka	
Tepelný výkon				Pouze pro elektrická akumulární pokojová topidla: Typ regulace přívodu tepla		
Jmenovitý tepelný výkon	P_{nom}	1,0	kW	Ruční ovládání přívodu tepla pomocí integrovaného termostatu	Ne	
Minimální tepelný výkon (směrná hodnota)	P_{min}	0,0	kW	Ruční ovládání přívodu tepla se zpětnou vazbou na teplotu v místnosti a/nebo venkovní teplotu.	Ne	
Spotřeba pomocné energie				Tepelný výkon s podporou ventilátoru		Ne
Na adrese Jmenovitý tepelný výkon	e_{lmax}	1,0	kW	Typ tepelného výkonu/řízení teploty v místnosti		
Na adrese Minimální tepelný výkon	e_{lmin}	0,0	kW	Jednostupňový tepelný výkon, bez regulace teploty v místnosti	Ne	
Na adrese Pohotovostní režim	e_{lSB}	0,001	kW	Dvě nebo více manuálně nastavitelných úrovní, bez regulace teploty v místnosti	Ne	
				Regulace teploty v místnosti pomocí mechanického termostatu	Ne	
				S elektronickou regulací pokojové teploty	Ne	
				Elektronická regulace teploty v místnosti a regulace denní doby	Ne	
				Elektronická regulace pokojové teploty a regulace ve všední dny	Ano	
				Další možnosti regulace		
				Řízení teploty v místnosti s detekcí přítomnosti	Ne	
				Regulace pokojové teploty s detekcí otevřeného okna	Ne	
				S možností dálkového ovládání (WiFi)	Ano	
				S adaptivní regulací spuštění topení	Ne	
				S časovým omezením provozu	Ne	
				S černým kuličkovým senzorem	Ne	
Kontaktní údaje:		Schuss Home Electronic GmbH Scheringgasse 3 - 1140 Vídeň -Rakousko Tel.: +43 (0)1/ 970 21 www.shx.at				



ZÁRUKA

S tímto kvalitním výrobkem od společnosti SHX jste se rozhodli pro inovaci, trvanlivost a spolehlivost.

Na tuto jednotku SHX poskytujeme záruku 2 roky od data nákupu platnou v Rakousku a Německu!

Pokud by v rozporu s očekáváním bylo během tohoto období přesto nutné provést na vašem zařízení servisní práce, zaručujeme tímto bezplatnou opravu zařízení (náhradní díly a práce) nebo (podle uvážení společnosti Schuss) výměnu výrobku. Pokud by oprava ani výměna nebyla z ekonomických důvodů možná, vyhrazuje se právo vystavit dobropis v aktuální hodnotě.

V každém případě se nejprve obraťte na zákaznickou linku (viz návod k použití - "Kontaktní adresy pro další informace a servisní linka").

Rádi bychom upozornili, že opravy, které nebyly provedeny v autorizovaných smluvních servisech, okamžitě ukončují platnost této záruky.

Tato záruka se nevztahuje na:

- Poškození v důsledku nedodržení návodu k obsluze
- Oprava nebo výměna dílů v důsledku běžného opotřebení
- Zařízení, která se používají - byť jen částečně - ke komerčním účelům.
- Mechanicky poškozené zařízení v důsledku vnějších vlivů (pád, náraz, rozbití, nesprávné používání atd.), jakož i opotřebení estetického charakteru.
- Zařízení, se kterým bylo nesprávně manipulováno.
- Jednotky, které nebyly otevřeny naším autorizovaným servisem.
- Nesplněná očekávání spotřebitelů
- Škody způsobené vyšší mocí, vodou, bleskem, přepětím
- Jednotky, jejichž typové označení a/nebo sériové číslo na jednotce bylo změněno, vymazáno, nečitelné nebo odstraněno.
- Vady způsobené mimořádným znečištěním
- Servisy mimo naše autorizované servisy, náklady na dopravu do autorizovaného servisu nebo k nám a zpět, jakož i související rizika.

Výslovně upozorňujeme, že v záruční době bude v případě provozních chyb nebo v případě, že nebyla zjištěna žádná chyba, účtován paušál ve výši 60 EUR (indexovaný základ CPI 2015, červen 2020).

Poskytnutím záručního servisu (oprava nebo výměna jednotky) absolutně<

Záruční doba 2 roky od data nákupu není prodloužena.

Dvouletá záruka je platná pouze po předložení dokladu o koupi (musí být uvedeno jméno a adresa prodejce a úplné označení přístroje) a příslušného záručního listu, na kterém musí být uveden typ přístroje a výrobní číslo (viditelné na krabici a na zadní nebo spodní straně přístroje)! Bez záručního listu platí pouze zákonná záruka! Výslovně zdůrazňujeme, že práva ze zákonné záruky nejsou touto zárukou dotčena a zůstávají zachována.

Společnost Schuss Home Electronic GmbH a její zástupci odpovídají za škody pouze v případě hrubé nedbalosti nebo úmyslu. Odpovědnost za ušlý zisk, *očekávané, ale neuskutečené úspory, následné škody a škody z nároků třetích osob* je v každém případě vyloučena.

Kontaktní adresu příslušného servisu najdete na naší domovské stránce www.schuss-home.at.

Gratulujeme vám k výběru. Přejeme vám mnoho radosti s jednotkou SHX!

ADRESA

Distribuce SHX
Schuss Home Electronic GmbH
A-1140 Vídeň, Scheringgasse 3
Tel.: +43 (0)1/ 970 21

Typové označení:.....

Sériové číslo:.....



PROHLÁŠENÍ O SHODĚ

Schuss Home Electronic GmbH Scheringgasse 3 - 1140 Vídeň -Rakousko

Prohlašuje, že výrobek

Označení: INFRAROHEATING WiFi

Číslo modelu: SHXA350-WIFI - SHXA700-WIFI - SHXA1000-WIFI

splňuje následující směrnice, normy a/nebo předpisy:

Směrnice EMC 2014/30/EU, směrnice LVD 2014/35/EU, směrnice RED 2014/53/EU,

Směrnice ErP-2009/125/ES Nařízení (ES) č. / Nařízení (EV) č. EU 206/2012

Směrnice RoHs 2011/65/EU & (EU) 2015/863

Směrnice RED 2014/53/EU

Bezpečnost:

EN 60335-2-30:2009+A11:2012+A1:2020+A12:2020

EN 60335-1:2012+A11:2014+A13:2017+A1:2019+A2:2019+A14:2019

EN 60335-2-30:2009+A11:2012+A1:2020

EN 60335-1:2012+A11:2014+A13:2017+A1:2019+A2:2019+A14:2019

Zdraví:

EN 62233:2008

EN 62233:2008

EN 62311:2008, EN 50665:2017

EMC:

EN 301 489-1 V2.2.3(2019-11)

EN 301 489-17 V3.2.4(2020-09)

EN 55014-1:2017+A11:2020, EN 55014-2:2015

EN IEC 61000-3-2:2019, EN 61000-3-3:2013+A1:2019

Radio:

EN 300 328 V2.2.2 (2019-07)

CE Zeichen auf dem Produkt / Označení CE na výrobku:



Odkaz na prohlášení:

Schuss Home Electronic GmbH

Scheringgasse 3 - 1140 Vídeň -Rakousko



Bevollmächtigter Vertreter des Herstellers
Authorized representative of manufacture

Zplnomocněný zástupce výrobce

142 Místo a datum konání výstavy: Vídeň, 2023-07-15



NÁVOD NA OBSLUHU
INFRAČERVENÉ VYKUROVANIE WiFi
SHXA350-WIFI - SHXA700-WIFI - SHXA1000-WIFI

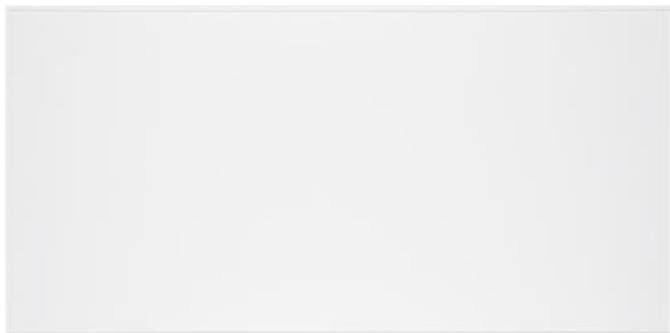

GRATULUJEME!

ĎAKUJEME, ŽE STE SI VYBRALI TENTO PRODUKT OD
SPOLOČNOSTI SHX.



Tento výrobok je vhodný len do dobre izolovaných miestností
alebo na príležitostné použitie.

Dôležité informácie o bezpečnosti, umiestnení a elektrickom pripojení
Recyklácia, likvidácia, vyhlásenie o zhode
Rozsah dodávky
Popis jednotky
Bezpečnostné pokyny pre montáž
Pred montážou
Inštalačné pokyny
Uvedenie do prevádzky a funkcia
Prevádzka WiFi a aplikácií
Čistenie a údržba
Technické informácie
Požadované informácie o elektrických ohrievačoch pre jednu miestnosť

PRED ZAČATÍM MONTÁŽE, INŠTALÁCIE, PREVÁDZKY ALEBO ÚDRŽBY SI POZORNE PREČÍTAJTE NÁVOD NA OBSLUHU. DODRŽIAVANÍM BEZPEČNOSTNÝCH POKYNOV CHRÁŇTE SEBA AJ OSTATNÝCH. NEDODRŽANIE POKYNOV MÔŽE MAŤ ZA NÁSLEDOK ZRANENIE OSÔB A/ALEBO POŠKODENIE MAJETKU A/ALEBO STRATU ZÁRUČNÉHO KRYTIA!

Zamýšľané použitie

Tento spotrebič je **určený len na vykurovanie domácnosti** a nesmie sa používať na iné účely.

DÔLEŽITÉ INFORMÁCIE O BEZPEČNOSTI, NORME A ELEKTRICKOM PRIPOJENÍ



1. bezpečnostné pokyny

ABY STE ZNÍŽILI RIZIKO POŽIARU, ÚRAZU ELEKTRICKÝM PRÚDOM ALEBO ZRANENIA:

1.1 Bezpečnosť výrobku

- Prevádzková teplota infračervených ohrievačov SHX pri montáži na stenu je približne 95 °C. Počas prevádzky sa ohrievača NEDOTÝKAJTE.

- Dlhší kontakt by mohol viesť k popáleninám alebo zraneniam.

- NEZAKRÝVAJTE chladič, mohlo by to spôsobiť prehriatie a požiar.

- Ohrievač by sa nemal používať na sušenie textílií a malo by sa zabrániť kontaktu s inými predmetmi.

- Ohrievač umiestnite v minimálnej vzdialenosti 40 cm vpredu a 20 cm do strany od iných predmetov a stien. Nedodržanie minimálnej vzdialenosti môže spôsobiť nahromadenie tepla za infračerveným panelom a stratu záruky.

- Tento ohrievač je určený na montáž na stenu, nemontujte ho na strop.

- Tento ohrievač možno jednoducho ovládať pomocou smartfónu, cez rovnakú sieť WLAN, cez inú sieť WLAN alebo cez mobilnú sieť 3G alebo 4G. Vďaka tomu je možné ovládať ohrievač na diaľku bez vášho priameho dohľadu. Dbajte však na to, aby sa aj pri používaní diaľkového ovládania dodržiavali všetky bezpečnostné opatrenia uvedené v tomto návode.

1.2 Upozornenia na nebezpečenstvo pre deti a osoby so zdravotným postihnutím

- Tento spotrebič môžu používať deti od 8 rokov a staršie a osoby so zníženými fyzickými, zmyslovými alebo mentálnymi schopnosťami alebo s nedostatkom skúseností a znalostí, ak boli pod dohľadom alebo boli poučené o používaní spotrebiča bezpečným spôsobom a rozumejú možným nebezpečenstvám. Deti sa so spotrebičom nesmú hrať. Čistenie a údržbu nesmú vykonávať deti bez dozoru.

- Deti mladšie ako 3 roky by sa mali držať ďalej, pokiaľ nie sú pod neustálym dohľadom.
- Deti vo veku do 3 rokov a do 8 rokov môžu zapínať a vypínať spotrebič len vtedy, ak bol nastavený alebo nainštalovaný v určenej prevádzkovej polohe a ak boli poučené o bezpečnom používaní spotrebiča a rozumejú príslušným nebezpečenstvám. Deti od 3 rokov a mladšie ako 8 rokov nesmú spotrebič pripájať, regulovať ani čistiť a nesmú vykonávať žiadnu údržbu
- **VAROVANIE** - Niektoré časti tohto výrobku sa môžu veľmi zahriať a spôsobiť popáleniny. V prípade prítomnosti detí a zraniteľných osôb je potrebná osobitná pozornosť.
- Ak je sieťový kábel poškodený, musí ho vymeniť výrobca, jeho popredajný servis alebo podobne kvalifikovaná osoba, aby sa zabránilo nebezpečenstvu.
- **NEPOUŽÍVAJTE** ohrievač v malých miestnostiach, v ktorých sa nachádzajú osoby, ktoré nie sú schopné samé opustiť miestnosť. Povrch ohrievača môže dosiahnuť povrchovú teplotu až 95 °C, uchovávajte ho mimo dosahu detí a zdravotne postihnutých osôb.
- Bábätká a deti držte ďalej od akéhokoľvek obalového materiálu, ako sú plastové vrecká, aby ste predišli riziku udusenía.

1.3 Elektrická bezpečnosť

- Pri montážnych alebo čistiacich prácach na zariadení a v jeho okolí odpojte ohrievač zo siete. Pred uvedením jednotky do prevádzky sa uistite, či nie je poškodená.
- Ak je jednotka alebo napájací kábel akokoľvek poškodený, **NEPOUŽÍVAJTE** ho a ihneď sa obráťte na autorizovaného predajcu SHX, ktorý ho opraví alebo vymení. Opravy, údržbu alebo priame úpravy jednotky smie vykonávať len autorizovaný predajca SHX.
- Opravy **NEVYKONÁVAJTE** sami, v opačnom prípade môže dôjsť k strate platnosti záruky.
- Ak zariadenie spadlo, nepoužívajte ho a kontaktujte predajcu SHX, aby sa uistil, že je bez poškodenia.
- Infračervené ohrievače SHX sú určené pre 220-240 V, 50 Hz AC, nepoužívajte spotrebič s iným napájaním.
- Ohrievač nesmie byť umiestnený priamo pod elektrickou zásuvkou.
- **UPOZORNENIE:** Sklenený ohrievač sa nesmie používať, ak je sklenený povrch poškodený.
- **VAROVANIE:** Nepoužívajte tento ohrievač v malých miestnostiach, kde sa nachádzajú osoby, ktoré nie sú schopné samé opustiť miestnosť, pokiaľ nie sú pod neustálym dohľadom.

2. údržba vášho ohrievača SHX

2.1 Čistenie



Pred akýmkoľvek čistením by sa mala jednotka odpojiť od siete a nechať vychladnúť. Prístroj nikdy nevymieňajte vo vode ani naň nevyliievajte tekutiny. Prístroj čistite len mäkkou vlhkou handričkou. V prípade sklenených ohrievačov je možné použiť aj čistiaci prostriedok na sklo. Pred uvedením spotrebiča do prevádzky sa uistite, že je úplne suchý, po čistení ohrievač utrite suchou handričkou. Nepoužívajte abrazívne materiály, roztoky ani drsné špongie, aby nedošlo k poškriabaniu alebo poškodeniu povrchu.

2.2 Prevádzka

Upozorňujeme, že povrch jednotky môže časom mierne zmeniť farbu. Je to spôsobené znečistením ovzdušia a nie je to závada. Ak máte záujem o tlačенú verziu, obráťte sa na predajcu vo vašom okolí. Jednotku nikdy nepokrývajte samolepiacou fóliou ani na ňu sami nenatierajte farbu či potlač. Mohlo by dôjsť k poškodeniu vykurovacieho telesa a k strate záruky. Ak na jednotke spozorujete akékoľvek zvuky, zápachy alebo vizuálne zmeny, okamžite kontaktujte predajcu SHX a odpojte jednotku od napájania.

2.3 Oprava

Opravy môže vykonávať len spoločnosť SHX alebo certifikovaný predajca. Akékoľvek porušenie bude mať za následok okamžitú stratu záruky.

<p>POZOR</p> 	<p style="text-align: center;"><u>RIZIKO ZRANENIA</u></p> <p style="text-align: center;">Prístroj sa počas prevádzky zahrieva!</p> <p>Nikdy sa nedotýkajte spotrebiča počas prevádzky → , čo by mohlo spôsobiť vážne popáleniny.</p>
<p>VAROVANIE</p> 	<p style="text-align: center;"><u>NEBEZPEČENSTVO POŽIARU</u></p> <p style="text-align: center;">VAROVANIE: Aby ste zabránili prehriatiu ohrievača, nezakrývajte ho.</p>
<p>POZOR</p> 	<p style="text-align: center;"><u>BEZPEČNOSTNÁ VZDIALENOSŤ</u></p> <p>Dodržiavajte bezpečnú vzdialenosť aspoň 1 meter od ľahko zápalných predmetov, ako je nábytok, záclony, papier atď.!</p> <p style="text-align: center;"><u>UMIESTNENIE</u></p> <p>Vždy umiestnite spotrebič tak, aby mohol vzduch bez prekážok prúdiť dovnútra a von.</p> <p style="text-align: center;"><u>RIZIKO POPÁLENÍŇ</u></p> <p>Spotrebič sa počas používania veľmi zahrieva a môže spôsobiť popáleniny. Osobitnú pozornosť treba venovať prítomnosti detí a zraniteľných osôb.</p> <p style="text-align: center;"><u>RIZIKO PREHRIATIA</u></p> <p>Nevykurujte miestnosti s objemom menším ako 4 m³.</p>

Symbole na jednotke

Symbol:







Význam:

Pozor! Nezakrývajte!

Symbol na spotrebiči označuje, že nie je dovolené vešať predmety (napr. uteráky, oblečenie atď.) nad spotrebič alebo priamo pred ním. Ohrievač nesmie byť zakrytý, aby sa

Recyklácia, likvidácia, vyhlásenie o zhode

	<p><u>RECYKLÁCIA</u></p> <p>Obalové materiály sa dajú recyklovať. Preto sa odporúča vyhadzovať ich do triedeného odpadu.</p>
	<p><u>DISPOZÍCIA</u></p> <p>Symbol "preškrtnutého odpadkového koša" vyžaduje oddelenú likvidáciu odpadu z elektrických a elektronických zariadení (OEEZ). Elektrické a elektronické zariadenia môžu obsahovať nebezpečné a pre životné prostredie nebezpečné látky. Preto ho nevyhadzujte do netriedeného zvyškového odpadu, ale na určené zberné miesto pre odpad z elektrických a elektronických zariadení. Týmto spôsobom prispějete k ochrane zdrojov a životného prostredia. Ďalšie informácie vám poskytne váš predajca alebo miestne úrady. Smernica 2012/19/EÚ</p>

	<p><u>LIKVIDÁCIA BATÉRIÍ</u></p> <p>V súlade s legislatívnym dekrétom 188 z 20. novembra 2008, ktorým sa transponuje smernica 2006/66/ES o batériách, akumulátoroch a súvisiacom odpade, symbol preškrtnutého koša na batérii znamená, že je zakázané vyhadzovať použité batérie do domového odpadu. Batérie a akumulátory obsahujú vysoko znečisťujúce látky. Používateľ je povinný použité batérie odovzdať na zberných miestach v obci alebo do príslušných nádob. Táto služba je bezplatná. Týmto spôsobom sa plnia zákonné požiadavky a chráni sa životné prostredie.</p> <p>Tieto značky nájdete na batériách:</p> <p>Li = batéria obsahuje lítium Al = batéria obsahuje alkáliá Mn = batéria obsahuje mangán</p> <p>CR 2025 (Li); AA (Al, Mn); AAA (Al, Mn)</p>
	<p><u>VYHLÁSENIE O ZHODE</u></p> <p>Týmto potvrdzujeme, že tento článok je v súlade so základnými požiadavkami, nariadeniami a smernicami EÚ. Podrobné vyhlásenie o zhode si môžete kedykoľvek pozrieť pod nasledujúcim odkazom:</p> <p>https://www.schuss-home.at/downloads</p>

S výnimkou chýb a technických úprav.

Príprava diaľkového ovládania

Postupujte podľa nižšie uvedených pokynov:

- (1) Ak chcete ovládať diaľkové ovládanie, otvorte priehradku na batérie a vložte batérie.
- (2) Ak chcete vymeniť batériu, postupujte takto: Vytiahnite držiak batérie na zadnej strane diaľkového ovládača, vyberte starú batériu a potom vložte novú:
- (3) Vždy dbajte na označenie polarita (+/-) na batérii a držiaku batérie:
- (4) Potom držiak batérie zasuňte úplne späť do diaľkového ovládača.

Rozsah dodávky

- Vykurovací panel
- Materiál na montáž na stenu
- Nohy
- Diaľkové ovládanie
- Návod na obsluhu

Popis jednotky

- (1) Tlačidlo ON/OFF
- (2) Tlačidlo WLAN
- (3) + kľúč
- (4) - kľúč
- (5) Tlačidlo časovača
- (6) Indikátor stavu vykurovania

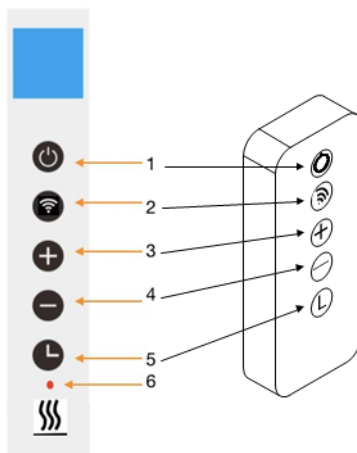

Zobrazenie na obrazovke:

1. Víkendový deň
2. open okno znamenie
3. znaky časovača
4. Znak WLAN
5. Čas
6. Teplota

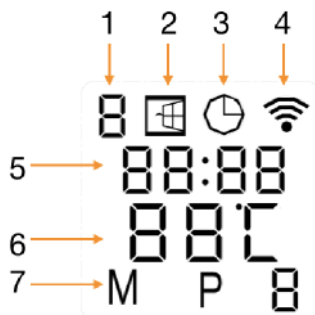



Všeobecné predstavenie riadiaceho systému

Séria XA-WIFI má integrovanú riadiacu jednotku WIFI, takže na ovládanie ohrievača nie je potrebný žiadny ďalší termostat. Po pripojení ohrievača k aplikácii APP smartfón prevezme kontrolu a komunikuje s riadiacou jednotkou. Ak vám doma nefunguje internet, stále je možné vykurovanie ovládať manuálne prostredníctvom riadiacej jednotky. Akonáhle je vykurovanie opäť pripojené k sieti WLAN, ovládanie prevezme smartfón.

Inštalačné pokyny

Poznámka: Dodávaná súprava je určená na zvislú montáž na stabilnú stenu. Pri montáži na iné steny budete potrebovať vhodné upevňovacie prvky (nie sú súčasťou dodávky). Uistite sa, že stenu možno bezpečne namontovať. Dôrazne odporúčame, aby panel inštaloval kvalifikovaný elektrikár alebo montážna firma autorizovaná spoločnosťou **SHX**. Ohrievač musí byť namontovaný vo vzdialenosti najmenej 20 cm od všetkých predmetov, stien atď. Vzdialenosť od podlahy musí byť minimálne 20 cm a vzdialenosť nad ohrievačom musí byť minimálne 20 cm.

BEZPEČNOSTNÉ POKYNY PRE MONTÁŽ

Vykurovací panel možno namontovať na steny alebo iné zvislé povrchy.

Pri montáži dodržiavajte nasledujúce pokyny:

Uistite sa, že stena alebo vertikálny povrch, na ktorý montujete vykurovací panel, unesie hmotnosť spotrebiča.

2. aby ste zabránili preťaženiu obvodu, nepripájajte panel k obvodu, ku ktorému sú už pripojené iné spotrebiče.

Vykurovací panel nemontujte priamo pod zásuvku, pretože nad panelom sa vytvára najsilnejšie teplo a zásuvka by sa mohla poškodiť.

Minimálna vzdialenosť vykurovacieho panelu od spodnej, hornej a bočných častí iných objektov (parapet, zásuvka atď.) by mala byť aspoň 50 cm. Vzdialenosť od pevných predmetov alebo horľavých materiálov by mala byť minimálne 1 - 2 metre.

5. Uistite sa, že sa v bezprostrednej blízkosti vykurovacieho panelu nenachádza žiadny materiál, ktorý by sa mohol pri teplote vyššej ako 100 °C deformovať alebo zmeniť farbu.

6. aby ste neovplyvnili účinnosť vykurovania, neumiestňujte pred vykurovací panel žiadny nábytok ani iné predmety.

Kábel v žiadnom prípade neukladajte za panel.

POZNÁMKA

Aby sa zabránilo poškodeniu vykurovacieho panelu, odporúčame, aby inštaláciu vykonávali dve osoby.

Pred montážou

Otvorte škatuľu a vyberte spotrebič.

Úplne odstráňte obal z jednotky.

Potom skontrolujte, či jednotka nie je poškodená.

4. Opatrne odviňte sieťový kábel a skontrolujte, či nie je poškodený.

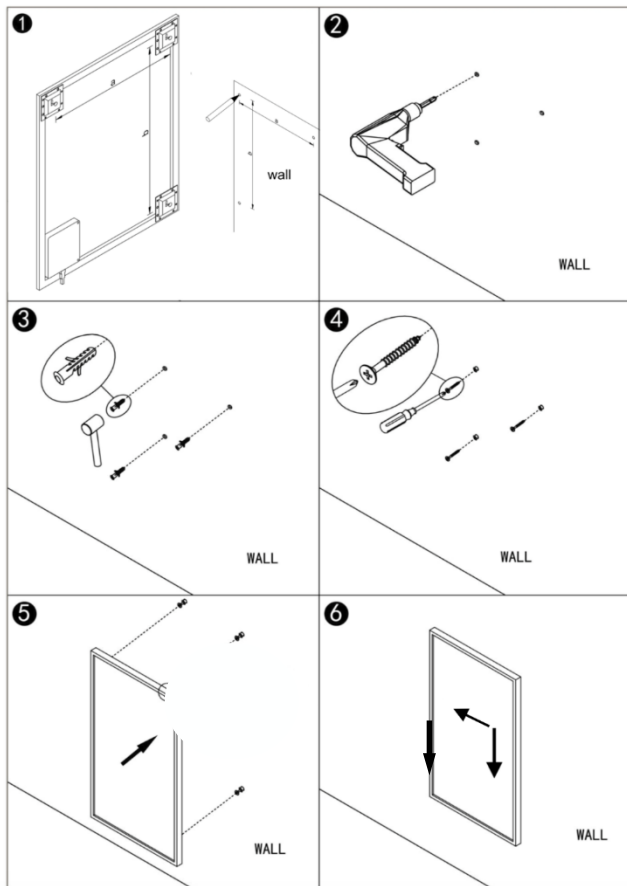

Krok 1: Odmerajte vzdialenosť medzi montážnymi háčikmi a vyznačte ich polohu na stene.

Krok 2: Vyvrtajte otvory pomocou 8 mm vrtáka.

Krok 3: vložte hmoždinky do otvorov.

Krok 4: Pripevnite dodané skrutky na stenu.

Krok 5: pripevnite panel na skrutky.

Krok 6. posúvajte panel doľava a potom nadol, kým sa bezpečne nezaistí.

Pri používaní stojana na prenosné použitie postupujte podľa nižšie uvedených pokynov.

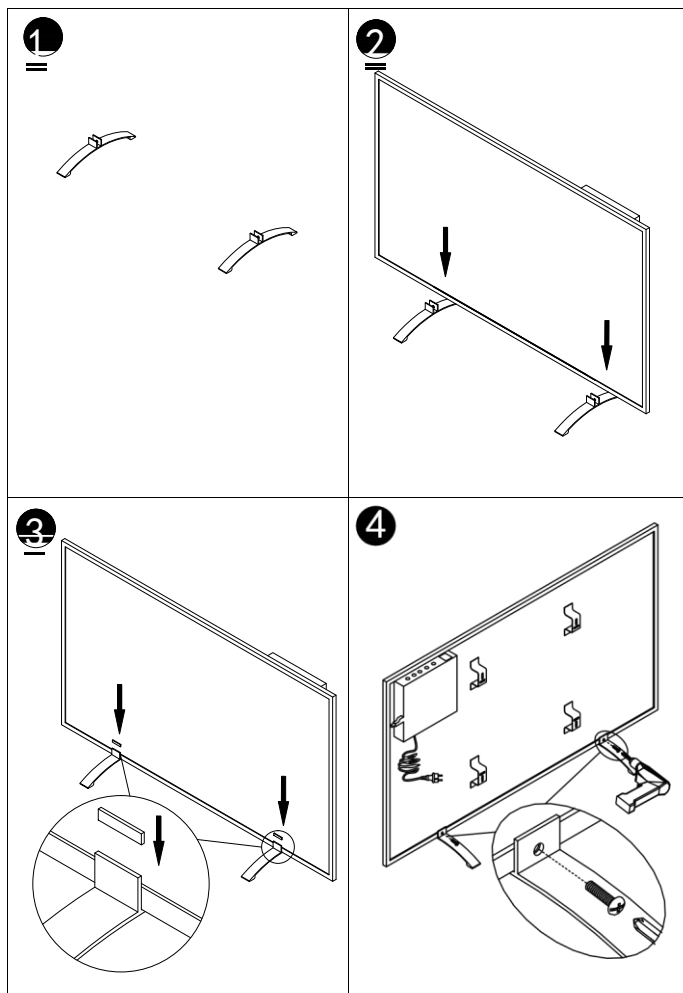



Detekcia otvoreného okna:

Tento ohrievač je vybavený funkciou detekcie otvoreného okna. Ak náš riadiaci systém zistí, že teplota v miestnosti v krátkom čase prudko klesne, kým je ohrievač v stave vykurovania, zistí, že je otvorené okno. Okno na obrazovke začne blikať a ohrievač sa na 30 minút vypne a po 30 minútach sa automaticky vráti na predchádzajúce nastavenie.

Túto funkciu môžete deaktivovať a aktivovať stlačením tlačidla "-" na 5 sekúnd. Symbol otvoreného okna na obrazovke zmizne a zobrazí sa zodpovedajúcim spôsobom.

Kalibrácia teploty

Stlačením a podržaním tlačidla "+" na 5 sekúnd vyvoláte kalibráciu teploty. Číslo upravte stlačením tlačidla "-" alebo "+". Rozsah kalibrácie je od -5 do +5 stupňov.

Manuálne ovládanie:

Ak chcete prejsť do manuálneho režimu, ovládajte vypínač a stlačením tlačidla Zapnúť/Vypnúť zapnite ohrievač. Na displeji sa zobrazí znak M. Teraz ohrievač pracuje v manuálnom režime. Stlačením tlačidla "-" alebo "+" nastavte požadovanú teplotu. Po 2 sekundách sa na obrazovke obnoví zobrazenie aktuálnej teploty. Ak chcete nastaviť časovač, stlačte tlačidlo časovača a na obrazovke sa zobrazí "00H". Časovač môžete nastaviť stlačením tlačidla "-" a "+". Ohrievač spustí odpočítavanie časovača.

DÔLEŽITÉ

Upozorňujeme, že sú podporované len siete 2,4 GHz!

Vysielací výkon: max. 100 mW

Prevádzka WLAN a APP:

Stiahnite si aplikáciu Smartlife APP

Naskenujte nasledujúci QR kód a stiahnite si aplikáciu "Smartlife" alebo vyhľadajte aplikáciu "Smartlife" v obchode App Store alebo Google Play Store a spustíte proces sťahovania aplikácie. Otvorte aplikáciu a zaregistrujte sa pomocou svojho telefónneho čísla alebo e-mailovej adresy.



Pripojenie k sieti WLAN:

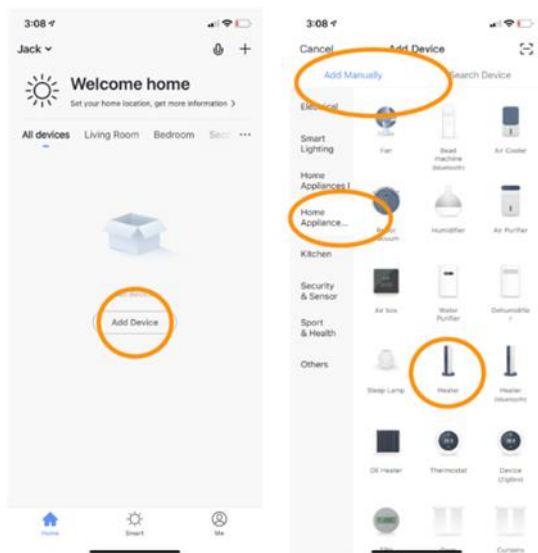

Krok 1:

Ovládajte vypínač, stlačte tlačidlo zapnutia/vypnutia. Nápis WLAN začne rýchlo blikať. Otvorte aplikáciu APP v smartfóne a pridajte svoje zariadenie. Vyberte "Add device" (Pridať zariadenie), potom "Add manually" (Pridať ručne), "Household appliances (small)" (Domáce spotrebiče (malé)) a potom "Heating" (Vykurovanie) na pridanie zariadenia.

Krok 2:

Zadajte heslo WLAN vašej domácej siete. Uistite sa, že vaša domáca sieť WLAN funguje, a priblížte ohrievač a smartfón čo najbližšie k smerovaču WLAN. Upozorňujeme, že tento ohrievač funguje len so sieťami WLAN 2,4 GHz. Siete 5 GHz nie sú v súčasnosti podporované. Uistite sa tiež, že váš internetový smerovač má dostatočnú kapacitu na pridanie nového zariadenia.

Krok 3:

Na dokončenie nastavení počkajte, kým sa nezobrazí stav pripojenia 100 % a signál WLAN na riadiacej jednotke prestane blikať. Ak sa vám nepodarilo nadviazať spojenie, vypnite vykurovanie a po niekoľkých sekundách ho opäť zapnite. Stlačte a podržte tlačidlo WLAN na riadiacej jednotke, kým symbol WLAN na obrazovke pomaly nezačne blikať a zopakujte proces pripojenia.

Tip:

Vývojári aplikácie sa ju neustále snažia zlepšovať, preto môže dôjsť k zmenám v jej fungovaní. Najnovšiu verziu návodu na obsluhu aplikácie WIFI si môžete stiahnuť pod nižšie uvedeným QR kódom.



Technické špecifikácie

Panely, na ktoré sa vzťahujú tieto pokyny, sú uvedené v nasledujúcej tabuľke

Model	Hmotnosť	Rozsah vykurovania:	Napájanie	Veľkosť V x Š x H	Montáž
SHXA350-WIFI	1,8 kg	5-37 °C	350W	50 x 60 x 4,5 cm	Stena alebo stojan
SHXA700-WIFI	2,9 kg	5-37 °C	700W	50 x 120 x 4,5 cm	Stena alebo stojan
SHXA1000-WIFI	3,6 kg	5-37 °C	1000W	70 x 120 x 4,5 cm	Stena alebo stojan

Číslo položky:	SHXA350-WIFI SHXA700-WIFI SHXA1000-WIFI
Vstupné napätie:	220-240V
Frekvencia:	50 Hz
Diaľkové ovládanie:	2x batéria AAA 1,5 V (nie je súčasťou balenia)
Prenosová frekvencia WIFI:	2,4 GHz
Vysielací výkon:	max. 100 mW
Trieda ochrany IP:	IP44
Trieda ochrany:	I
Kontaktná adresa pre ďalšie informácie:	Schuss Home Electronic GmbH Scheringgasse 3, A-1140 Viedeň Servisná linka: +43 (1) 97 0 21 www.schuss-home.at FB-číslo: 236974 t / FB-súd: Viedeň



Požadované informácie o elektrických ohrievačoch pre jednu miestnosť

Číslo položky SHXA350-WIFI					
Indikácia	Symbol	Hodnota	Jednotka		
Teplný výkon				Len pre elektrické zásobníkové ohrievače: Typ regulácie dodávky tepla	
Menovitý tepelný výkon	P_{nom}	0,35	kW	Manuálna regulácia prívodu tepla s integrovaným termostatom	Nie
Minimálny tepelný výkon (smerná hodnota)	P_{min}	0,0	kW	Manuálna regulácia dodávky tepla so spätnou väzbou na teplotu v miestnosti a/alebo vonkajšiu teplotu	Nie
Spotreba pomocnej energie				Tepelný výkon s podporou ventilátora	Nie
Na stránke Menovitý tepelný výkon	eI_{max}	0,35	kW	Typ tepelného výkonu/regulácie teploty v miestnosti	
Na stránke Minimálny tepelný výkon	eI_{min}	0,0	kW	Jednostupňový tepelný výkon, bez regulácie teploty v miestnosti	Nie
Na stránke Pohotovostný režim	eI_{SB}	0,001	kW	Dve alebo viac manuálne nastaviteľných úrovní, bez regulácie teploty v miestnosti	Nie
				Regulácia teploty v miestnosti pomocou mechanického termostatu	Nie
				S elektronickou reguláciou teploty v miestnosti	Nie
				Elektronická regulácia teploty v miestnosti a regulácia denného času	Nie
				Elektronická regulácia teploty v miestnosti a regulácia v pracovných dňoch	Áno
				Ďalšie regulačné možnosti	
				Regulácia teploty v miestnosti s detekciou prítomnosti	Nie
				Regulácia izbovej teploty s detekciou otvoreného okna	Nie
				S možnosťou diaľkového ovládania (WiFi)	Áno
				S adaptívnym riadením spustenia vykurovania	Nie
				S prevádzkovým časovým limitom	Nie
				S čiernym guľôčkovým senzorom	Nie
Kontaktne údaje:		Schuss Home Electronic GmbH Scheringgasse 3 - 1140 Viedeň -Rakúsko Tel.: +43 (0)1/ 970 21 www.shx.at			



Požadované informácie o elektrických ohrievačoch pre jednu miestnosť

Číslo položky SHXA700-WIFI						
Označenie	Symbol	Hodnota	Jednotka	Indikácia	Jednotka	
Tepelný výkon				Len pre elektrické zásobníkové ohrievače: Typ regulácie dodávky tepla		
Menovitý tepelný výkon	P_{nom}	0,7	Nie	Manuálna regulácia prívodu tepla s integrovaným termostatom	Nie	
Minimálny tepelný výkon (smerná hodnota)	P_{min}	0,0	Nie	Manuálna regulácia dodávky tepla so spätnou väzbou na teplotu v miestnosti a/alebo vonkajšiu teplotu	Nie	
Spotreba pomocnej energie				Tepelný výkon s podporou ventilátora		Nie
Na stránke Menovitý tepelný výkon	e_{lmax}	0,7	kW	Typ tepelného výkonu/regulácie teploty v miestnosti		
Na stránke Minimálny tepelný výkon	e_{lmin}	0,0	kW	Jednostupňový tepelný výkon, bez regulácie teploty v miestnosti	Nie	
Na stránke Pohotovostný režim	e_{lSB}	0,001	kW	Dve alebo viac manuálne nastaviteľných úrovní, bez regulácie teploty v miestnosti	Nie	
				Regulácia teploty v miestnosti pomocou mechanického termostatu	Nie	
				S elektronickou reguláciou teploty v miestnosti	Nie	
				Elektronická regulácia teploty v miestnosti a regulácia denného času	Nie	
				Elektronická regulácia teploty v miestnosti a regulácia v pracovných dňoch	Áno	
				Ďalšie regulačné možnosti		
				Regulácia teploty v miestnosti s detekciou prítomnosti	Nie	
				Regulácia izbovej teploty s detekciou otvoreného okna	Nie	
				S možnosťou diaľkového ovládania (WiFi)	Áno	
				S adaptívnym riadením spustenia vykurovania	Nie	
				S prevádzkovým časovým limitom	Nie	
				S čiernym guľôčkovým senzorom	Nie	
Kontaktne údaje:		Schuss Home Electronic GmbH Scheringgasse 3 - 1140 Viedeň -Rakúsko Tel.: +43 (0)1/ 970 21 www.shx.at				



Požadované informácie o elektrických ohrievačoch pre jednu miestnosť

Číslo položky SHXA1000-WIFI					
Indikácia	Symbol	Hodnota	Jednotka		
Teplný výkon				Len pre elektrické zásobníkové ohrievače: Typ regulácie dodávky tepla	
Menovitý tepelný výkon	P_{nom}	1,0	kW	Manuálna regulácia prívodu tepla s integrovaným termostatom	Nie
Minimálny tepelný výkon (smerná hodnota)	P_{min}	0,0	kW	Manuálna regulácia dodávky tepla so spätnou väzbou na teplotu v miestnosti a/alebo vonkajšiu teplotu	Nie
Spotreba pomocnej energie				Tepelný výkon s podporou ventilátora	Nie
Na stránke Menovitý tepelný výkon	eI_{max}	1,0	kW	Typ tepelného výkonu/regulácie teploty v miestnosti	
Na stránke Minimálny tepelný výkon	eI_{min}	0,0	kW	Jednostupňový tepelný výkon, bez regulácie teploty v miestnosti	Nie
Na stránke Pohotovostný režim	eI_{SB}	0,001	kW	Dve alebo viac manuálne nastaviteľných úrovní, bez regulácie teploty v miestnosti	Nie
				Regulácia teploty v miestnosti pomocou mechanického termostatu	Nie
				S elektronickou reguláciou teploty v miestnosti	Nie
				Elektronická regulácia teploty v miestnosti a regulácia denného času	Nie
				Elektronická regulácia teploty v miestnosti a regulácia v pracovných dňoch	Áno
Ďalšie regulačné možnosti					
				Regulácia teploty v miestnosti s detekciou prítomnosti	Nie
				Regulácia izbovej teploty s detekciou otvoreného okna	Nie
				S možnosťou diaľkového ovládania (WiFi)	Áno
				S adaptívnym riadením spustenia vykurovania	Nie
				S prevádzkovým časovým limitom	Nie
				S čiernym guľôčkovým senzorom	Nie
Kontaktne údaje:		Schuss Home Electronic GmbH Scheringgasse 3 - 1140 Viedeň -Rakúsko Tel.: +43 (0)1/ 970 21 www.shx.at			

ZÁRUKA

S týmto kvalitným výrobkom od spoločnosti SHX ste sa rozhodli pre inováciu, odolnosť a spoľahlivosť. Na túto jednotku SHX poskytujeme záruku 2 roky od dátumu nákupu platnú v Rakúsku a Nemecku! Ak by počas tohto obdobia bolo napriek očakávaniam potrebné vykonať na vašom zariadení servisné práce, zaručujeme vám týmto bezplatnú opravu zariadenia (náhradné diely a práca) alebo (podľa uváženia spoločnosti Schuss) výmenu výrobku. Ak by oprava ani výmena nebola z ekonomických dôvodov možná, vyhradzuje si právo vystaviť dobropis na aktuálnu hodnotu. V každom prípade sa v prvom rade obráťte na zákaznícku linku (pozri návod na obsluhu - "Kontaktné adresy pre ďalšie informácie a servisná linka"). Radi by sme upozornili, že oprava, ktorá nebola vykonaná v autorizovaných zmluvných servisoch, okamžite ukončuje platnosť tejto záruky.

Táto záruka sa nevzťahuje na:

- Poškodenie v dôsledku nedodržania návodu na obsluhu
- Oprava alebo výmena dielov z dôvodu bežného opotrebovania
- Zariadenia, ktoré sa používajú - aj keď len čiastočne - na komerčné účely
- Mechanicky poškodené zariadenie v dôsledku vonkajších vplyvov (pád, náraz, rozbitie, nesprávne používanie atď.), ako aj opotrebenie estetického charakteru.
- Zariadenie, s ktorým sa nesprávne manipulovalo
- Jednotky, ktoré neboli otvorené v našom autorizovanom servise
- Nesplnené očakávania spotrebiteľov
- Škody spôsobené vyššou mocou, vodou, bleskom, prepätím
- jednotky, ktorých typové označenie a/alebo sériové číslo na jednotke bolo zmenené, vymazané, nečitateľné alebo odstránené.
- Vady spôsobené mimoriadnym znečistením
- Služby mimo našich autorizovaných servisov, náklady na dopravu do autorizovaného servisu alebo k nám a späť, ako aj súvisiace riziká.

Výslovne upozorňujeme, že v rámci záručnej lehoty sa v prípade prevádzkových chýb alebo ak nebola zistená žiadna chyba, účtuje paušálna suma 60 EUR (indexovaný základ CPI 2015, jún 2020).

Poskytnutím záručného servisu (oprava alebo výmena jednotky) absolútne<

Záručná doba 2 roky od dátumu nákupu sa nepredlžuje.

Dvojročná záruka je platná len po predložení dokladu o kúpe (musí obsahovať meno a adresu predajcu, ako aj úplné označenie prístroja) a príslušného záručného listu, na ktorom musí byť uvedený typ prístroja, ako aj výrobné číslo (viditeľné na krabici a na zadnej alebo spodnej strane prístroja)! Bez záručného listu platí len zákonná záruka!

Výslovne zdôrazňujeme, že práva zo zákonnej záruky nie sú touto zárukou dotknuté a zostávajú nezmenené.

Spoločnosť Schuss Home Electronic GmbH a jej zástupcovia zodpovedajú za škody len v prípade hrubej nedbanlivosti alebo úmyslu. Zodpovednosť za ušlý zisk, očakávané, ale nezrealizované úspory, následné škody a škody z nárokov tretích osôb je v každom prípade vylúčená.

Kontaktnú adresu príslušného servisu nájdete na našej domovskej stránke www.schuss-home.at.

Gratulujeme vám k výberu. Prajeme vám veľa radosti s jednotkou SHX!

ADRESA

Distribúcia SHX
Schuss Home Electronic GmbH
A-1140 Viedeň, Scheringgasse 3
Tel.: +43 (0)1/ 970 21

Typové označenie:.....

Sériové číslo:.....



VYHLÁSENIE O ZHODE

Schuss Home Electronic GmbH Scheringgasse 3 - 1140 Viedeň -Rakúsko

Vyhlasuje, že výrobok

Označenie: INFRAROHEATING WiFi

Číslo modelu: SHXA350-WIFI - SHXA700-WIFI - SHXA1000-WIFI

je v súlade s týmito smernicami, normami a/alebo predpismi:

Smernica EMC 2014/30/EÚ, smernica LVD 2014/35/EÚ, smernica RED 2014/53/EÚ,

Smernica ErP-2009/125/ES Nariadenie (ES) č. / Nariadenie (EV) č. EÚ 206/2012

Smernica 2011/65/EÚ a (EÚ) 2015/863

Smernica RED 2014/53/EÚ

Bezpečnosť:

EN 60335-2-30:2009+A11:2012+A1:2020+A12:2020

EN 60335-1:2012+A11:2014+A13:2017+A1:2019+A2:2019+A14:2019

EN 60335-2-30:2009+A11:2012+A1:2020

EN 60335-1:2012+A11:2014+A13:2017+A1:2019+A2:2019+A14:2019

Zdravie:

EN 62233:2008

EN 62233:2008

EN 62311:2008, EN 50665:2017

EMC:

EN 301 489-1 V2.2.3(2019-11)

EN 301 489-17 V3.2.4(2020-09)

EN 55014-1:2017+A11:2020, EN 55014-2:2015

EN IEC 61000-3-2:2019, EN 61000-3-3:2013+A1:2019

Rádio:

EN 300 328 V2.2.2 (2019-07)

CE Zeichen auf dem Produkt / Označenie CE na výrobku:



Odkaz na vyhlásenie:

Schuss Home Electronic GmbH

Scheringgasse 3 - 1140 Viedeň -Rakúsko



Bevollmächtigter Vertreter des Herstellers
Authorized representative of manufacture

Autorizovaný zástupca výrobcu

165 Miesto a dátum konania výstavy: Viedeň, 2023-07-



INSTRUCȚIUNI DE UTILIZARE
ÎNCĂLZIRE CU INFRAROȘU WiFi
SHXA350-WIFI - SHXA700-WIFI - SHXA1000-WIFI

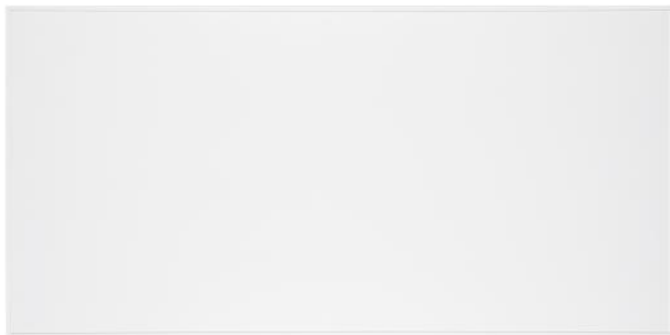

FELICITĂRI!

VĂ MULȚUMIM CĂ AȚI ALES ACEST PRODUS DE LA SHX.



Acest produs este adecvat doar pentru încăperi bine izolate sau pentru utilizare ocazională.

Informații importante privind siguranța, amplasarea și conectarea electrică
Reciclare, eliminare, declarație de conformitate
Domeniul de aplicare a livrării
Descrierea unității
Instrucțiuni de siguranță pentru asamblare
Înainte de asamblare
Instrucțiuni de instalare
Punerea în funcțiune și funcția
Funcționarea WiFi și a aplicației
Curățare și întreținere
Informații tehnice
Informații necesare privind încălzitoarele electrice pentru o singură cameră

VĂ RUGĂM SĂ CITIȚI CU ATENȚIE INSTRUCȚIUNILE DE UTILIZARE ÎNAINTE DE A ÎNCEPE ASAMBLAREA, INSTALAREA, FUNCȚIONAREA SAU ÎNTREȚINEREA. PROTEJAȚI-VĂ PE DUMNEAVOASTRĂ ȘI PE CEILALȚI RESPECTÂND INSTRUCȚIUNILE DE SIGURANȚĂ. NERESPECTAREA INSTRUCȚIUNILOR AR PUTEA DUCE LA VĂTĂMĂRI CORPORALE ȘI/SAU DAUNE MATERIALE ȘI/SAU PIERDEREA ACOPERIRII GARANȚIEI!

Utilizarea preconizată

Acest aparat este **destinat exclusiv încălzirii locuințelor** și nu trebuie utilizat în niciun alt scop.

INFORMAȚII IMPORTANTE PRIVIND SIGURANȚA, STANDARDELE ȘI CONEXIUNILE ELECTRICE



1. instrucțiuni de siguranță

PENTRU A REDUCE RISCUL DE INCENDIU, ELECTROCUTARE SAU RĂNIRE:

1.1 Siguranța produsului

- Încălzitoarele cu infraroșu SHX au o temperatură de funcționare de aproximativ 95°C atunci când sunt montate pe perete. NU atingeți încălzitorul atunci când este în funcțiune.

- Contactul prelungit poate duce la arsuri sau vătămări.

- NU acoperiți radiatorul, deoarece acest lucru ar putea cauza supraîncălzire și incendiu.
- Aparatul de încălzire nu trebuie utilizat pentru uscarea textilelor, iar contactul cu alte obiecte trebuie, de asemenea, evitat.
- Așezați încălzitorul la o distanță minimă de 40 cm în față și 20 cm în lateral față de alte obiecte și pereți. Nerespectarea distanței minime ar putea cauza acumularea de căldură în spatele panoului cu infraroșu și anularea garanției.
- Acest încălzitor este proiectat pentru a fi montat pe perete, vă rugăm să nu montați încălzitorul pe tavan.
- Acest încălzitor poate fi operat cu ușurință cu ajutorul smartphone-ului dumneavoastră, prin intermediul aceluiași WLAN, prin intermediul unui alt WLAN sau printr-o rețea mobilă 3G sau 4G. Acest lucru face posibilă controlarea încălzitorului de la distanță, fără supravegherea dumneavoastră directă. Cu toate acestea, vă rugăm să vă asigurați că toate măsurile de siguranță enumerate în acest manual trebuie respectate și atunci când utilizați telecomanda.

1.2 Avertismente de pericol pentru copii și persoane cu handicap

- Acest aparat poate fi utilizat de copii cu vârsta de peste 8 ani și de persoane cu capacități fizice, senzoriale sau mentale reduse sau cu lipsă de experiență și cunoștințe, dacă acestea au fost supravegheate sau instruite cu privire la utilizarea aparatului în condiții de siguranță și dacă înțeleg

potențialele pericole implicate. Copiii nu trebuie să se joace cu aparatul. Curățarea și întreținerea nu trebuie să fie efectuate de copii fără supraveghere.

- Copiii cu vârsta sub 3 ani trebuie ținuti la distanță, cu excepția cazului în care sunt supravegheați în permanență.

- Copiii cu vârsta de până la 3 ani și sub 8 ani pot porni și opri aparatul numai dacă acesta a fost montat sau instalat în poziția de funcționare prevăzută și dacă au fost instruiți cu privire la utilizarea în siguranță a aparatului și înțeleg pericolele implicate. Copiii cu vârsta de 3 ani și sub 8 ani nu trebuie să conecteze, să regleze sau să curețe aparatul și nu trebuie să efectueze nicio operațiune de întreținere

- AVERTISMENT - Unele părți ale acestui produs pot deveni foarte fierbinți și pot provoca arsuri. Este necesară o atenție specială atunci când sunt prezenți copii și persoane vulnerabile.

- În cazul în care cablul de alimentare este deteriorat, acesta trebuie înlocuit de către producător, de către serviciul post-vânzare al acestuia sau de către o persoană cu calificare similară, pentru a evita orice pericol.

- NU folosiți aparatul de încălzire în încăperi mici în care există persoane care nu pot părăsi singure încăperea. Suprafața încălzitorului poate atinge o temperatură de suprafață de până la 95 °C, păstrați-l departe de accesul copiilor și al persoanelor cu handicap.

- Țineți bebelușii și copiii departe de orice material de ambalare, cum ar fi pungile de plastic, pentru a evita riscul de sufocare.

1.3 Siguranța electrică

- Scoateți aparatul de încălzire din priză atunci când efectuați lucrări de asamblare sau de curățare pe și în jurul aparatului. Asigurați-vă că verificați dacă unitatea nu este deteriorată înainte de a o pune în funcțiune.

- Dacă aparatul sau cablul de alimentare este deteriorat în vreun fel, NU îl utilizați și contactați imediat un distribuitor SHX autorizat pentru repararea sau înlocuirea acestuia. Reparațiile, întreținerea sau modificările directe ale unității trebuie efectuate numai de către un distribuitor SHX autorizat.

- NU efectuați singuri reparațiile; în caz contrar, garanția poate fi invalidată.

- Dacă unitatea a fost scăpată, nu o folosiți și contactați un dealer SHX pentru a vă asigura că nu a fost deteriorată.

- Încălzitoarele cu infraroșu SHX sunt proiectate pentru 220-240V, 50Hz AC, nu utilizați aparatul cu o altă sursă de alimentare.

- Încălzitorul nu trebuie să fie plasat direct sub o priză electrică.

- **AVERTISMENT:** Încălzitorul din sticlă nu trebuie utilizat dacă suprafața de sticlă este deteriorată.

- AVERTISMENT: Nu utilizați acest încălzitor în încăperi mici, unde există persoane care nu pot părăsi singure camera, decât dacă acestea sunt supravegheate în permanență.

2. Întreținerea încălzitorului dumneavoastră SHX

2.1 Curățarea



Înainte de orice curățare, aparatul trebuie scos din priză și lăsat să se răcească. Nu schimbați niciodată aparatul în apă și nu vărsați lichide peste el. Curățați aparatul numai cu o cârpă moale și umedă. Pentru încălzitoarele din sticlă, se poate folosi și detergent pentru sticlă. Asigurați-vă că aparatul este complet uscat înainte de a-l pune în funcțiune, ștergeți încălzitorul cu o cârpă uscată după curățare. Nu utilizați materiale abrazive, soluții sau bureți aspri pentru a evita zgârierea sau deteriorarea suprafeței.

2.2 Funcționarea

Vă rugăm să rețineți că suprafața unității se poate decolora ușor în timp. Acest lucru este cauzat de poluarea aerului și nu reprezintă un defect. Dacă sunteți interesat de o versiune tipărită, vă rugăm să contactați un distribuitor din apropierea dumneavoastră. Nu acoperiți niciodată unitatea cu o peliculă adezivă, nu vopsiți și nu imprimați pe ea dumneavoastră. Acest lucru ar putea deteriora elementul de încălzire și poate anula garanția. Dacă observați zgomote, mirosuri sau modificări vizuale pe unitate, vă rugăm să contactați imediat dealerul SHX și să deconectați unitatea de la sursa de alimentare.

2.3 Reparații

Reparațiile pot fi efectuate numai de către SHX sau de către un dealer certificat. Orice încălcare va duce la pierderea imediată a garanției.

<p>ATENȚIE</p> 	<p><u>RISCUL DE RĂNIRE</u></p> <p>Aparatul se încinge în timpul funcționării!</p> <p>Nu atingeți niciodată aparatul în timpul funcționării → acest lucru ar putea cauza arsuri grave.</p>
<p>AVERTISMENT</p> 	<p><u>PERICOL DE INCENDIU</u></p> <p>AVERTISMENT: Pentru a preveni supraîncălzirea încălzitorului, nu-l acoperiți.</p>
<p>ATENȚIE</p> 	<p><u>DISTANȚA DE SIGURANȚĂ</u></p> <p>Păstrați o distanță de siguranță de cel puțin 1 metru față de obiectele ușor inflamabile, cum ar fi mobilierul, perdelele, hârtia etc.!</p> <p><u>LOCALIZARE</u></p> <p>Poziționați întotdeauna aparatul astfel încât aerul să poată intra și ieși fără obstacole.</p> <p><u>RISCUL DE ARSURI</u></p> <p>Aparatul devine foarte fierbinte în timpul utilizării și poate provoca arsuri. Trebuie să se acorde o atenție deosebită atunci când sunt prezenți copiii și persoane vulnerabile.</p> <p><u>RISC DE SUPRAÎNCĂLZIRE</u></p> <p>Nu încălziți încăperi cu un volum mai mic de 4 m³.</p>

Simbolurile de pe unitate

Simbol:





Adică:

Atenție! Nu acoperiți!

Simbolul de pe aparat indică faptul că nu este permisă atârnaarea de obiecte (de exemplu, prosoape, haine etc.) deasupra aparatului sau direct în fața acestuia. Aparatul de încălzire nu trebuie să fie acoperit pentru a

Reciclare, eliminare, declarație de conformitate

	<p><u>RECICLARE</u></p> <p>Materialele de ambalare pot fi reciclate. Prin urmare, se recomandă să le aruncați în deșeurile sortate.</p>
	<p><u>DISPOZIȚIE</u></p> <p>Simbolul "coș de gunoi barat" impune eliminarea separată a deșeurilor de echipamente electrice și electronice (DEEE). Echipamentele electrice și electronice pot conține substanțe periculoase și periculoase pentru mediu. Prin urmare, nu le aruncați în deșeurile reziduale nesortate, ci la un punct de colectare desemnat pentru deșeuri de echipamente electrice și electronice. Procedând astfel, veți contribui la protejarea resurselor și a mediului. Pentru mai multe informații, vă rugăm să contactați dealerul dumneavoastră sau autoritățile locale. Directiva 2012/19/UE</p>

	<p><u>ELIMINAREA BATERIILOR</u></p> <p>În conformitate cu Decretul legislativ 188 din 20 noiembrie 2008 de transpunere a Directivei 2006/66/CE privind bateriile, acumulatorii și deșeurile conexe, simbolul coșului de gunoi cu roți barată de pe baterie indică faptul că este interzisă eliminarea bateriilor uzate în deșeurile menajere. Bateriile și acumulatorii conțin substanțe foarte poluante. Utilizatorul este obligat să elimine bateriile uzate la punctele de colectare din municipiu sau în containerele corespunzătoare. Serviciul este gratuit. În acest fel, sunt îndeplinite cerințele legale și este protejat mediul înconjurător.</p> <p>Veți găsi aceste semne pe baterii:</p> <p>Li = bateria conține litiu Al = bateria conține alcali Mn = bateria conține mangan</p> <p>CR 2025 (Li); AA (Al, Mn); AAA (Al, Mn)</p>
	<p><u>DECLARAȚIE DE CONFORMITATE</u></p> <p>Prin prezenta confirmăm că acest articol este în conformitate cu cerințele, regulamentele și directivele de bază ale UE. Puteți vizualiza declarația de conformitate detaliată în orice moment la următorul link:</p> <p>https://www.schuss-home.at/downloads</p>

Cu excepția erorilor și a modificărilor tehnice.

Pregătiți telecomanda

Vă rugăm să urmați instrucțiunile de mai jos:

- (1) Pentru a utiliza telecomanda, deschideți compartimentul pentru baterii și introduceți bateriile.
- (2) Pentru a schimba bateria, procedați după cum urmează: Scoateți suportul pentru baterii de pe spatele telecomenzii, scoateți bateria veche și apoi introduceți una nouă:
- (3) Vă rugăm să acordați întotdeauna atenție marcajelor de polaritate (+/-) de pe baterie și de pe suportul bateriei:
- (4) Apoi împingeți suportul bateriei complet înapoi în telecomandă.

Domeniul de aplicare a livrării

- Panou de încălzire
- Material de montare pe perete
- Picioare
- Telecomandă
- Instrucțiuni de utilizare

Descrierea unității

- (1) Butonul ON/OFF
- (2) Butonul WLAN
- (3) + cheie
- (4) - cheie
- (5) Butonul temporizator
- (6) Indicator de stare a încălzirii

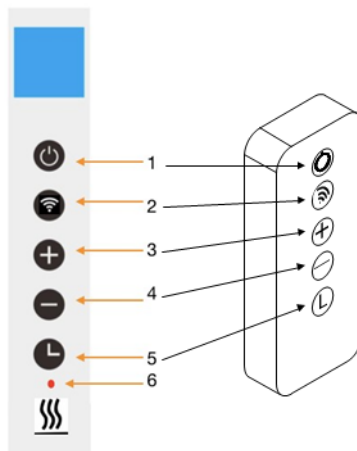

Afișarea ecranului:

1. În timpul săptămânii
2. open semn de fereastră
3. caractere de cronometru
4. Semnul WLAN
5. Timp
6. Temperatura

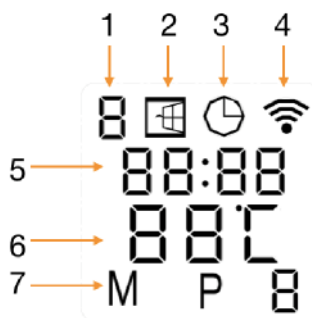

Introducere generală a sistemului de control

Seria XA-WIFI are o cutie de control WIFI integrată, astfel încât nu este nevoie de un termostat suplimentar pentru a controla încălzitorul. Odată ce încălzitorul este conectat la APP, smartphone-ul preia controlul și comunică cu caseta de control. În cazul în care internetul de acasă nu funcționează, este în continuare posibil să controlați încălzirea manual prin intermediul cutiei de control. De îndată ce încălzirea este conectată din nou la WLAN, smartphone-ul preia controlul.

Instrucțiuni de instalare

Notă: Kitul inclus în livrare este destinat montării verticale pe un perete stabil. În cazul montării pe alți pereți, veți avea nevoie de elemente de fixare adecvate (nu sunt incluse). Vă rugăm să vă asigurați că peretele poate fi montat în siguranță. Vă recomandăm cu tărie ca panoul să fie instalat de un electrician calificat sau de un instalator autorizat de **SHX**. Încălzitorul trebuie montat la o distanță de cel puțin 20 cm de toate obiectele, pereții etc. Distanța față de podea trebuie să fie de cel puțin 20 cm, iar distanța deasupra încălzitorului trebuie să fie de cel puțin 20 cm.

INSTRUCȚIUNI DE SIGURANȚĂ PENTRU ASAMBLARE

Panoul de încălzire poate fi montat pe pereți sau pe alte suprafețe verticale.

Vă rugăm să respectați următoarele instrucțiuni la montare:

Asigurați-vă că peretele sau suprafața verticală pe care montați panoul de încălzire poate suporta greutatea aparatului.

2. pentru a evita supraîncărcarea circuitului, nu conectați panoul la un circuit la care sunt deja conectate alte aparate.

Nu montați panoul de încălzire direct sub o priză de perete, deoarece căldura cea mai puternică este generată deasupra panoului și, prin urmare, priza ar putea fi deteriorată.

Distanța minimă a panoului de încălzire față de partea inferioară, superioară și laterală a altor obiecte (pervaz, priză etc.) trebuie să fie de cel puțin 50 cm. Distanța față de obiecte solide sau materiale combustibile trebuie să fie de cel puțin 1-2 metri.

5. asigurați-vă că în imediata vecinătate a panoului de încălzire nu există materiale care se pot deforma sau decolora la o temperatură de peste 100°C.

6. pentru a nu afecta eficiența încălzirii, nu poziționați mobilier sau alte obiecte în fața panoului de încălzire.

Nu așezați în niciun caz cablul în spatele panoului.

NOTĂ

Pentru a evita deteriorarea panoului de încălzire, vă recomandăm ca instalarea să fie efectuată de două persoane.

Înainte de asamblare

Deschideți cutia și scoateți aparatul.

Îndepărtați complet ambalajul de pe unitate.

După aceea, verificați dacă unitatea este deteriorată.

4. Desfășurați cu grijă cablul de alimentare, verificând, de asemenea, dacă nu este deteriorat.

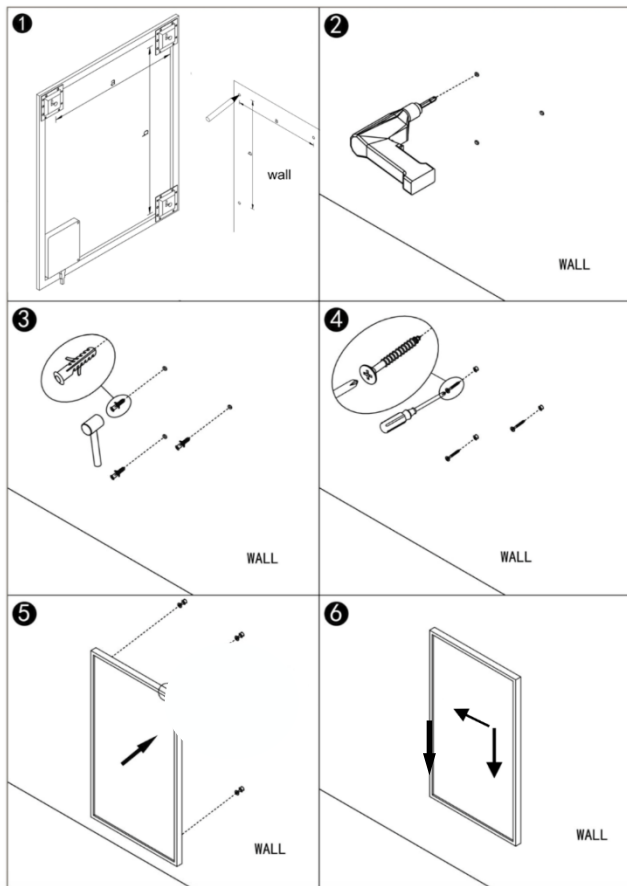

Pasul 1: Măsurați distanța dintre cârligele de montare și marcați poziția pe perete.

Pasul 2: Faceți găuri cu un burghiu de 8 mm.

Pasul 3: Introduceți diblurile în găuri.

Pasul 4: Înșurubați șuruburile furnizate pe perete.

Pasul 5: montați panoul pe șuruburi.

Pasul 6. Glisați panoul spre stânga și apoi în jos până când este bine prins.

Vă rugăm să urmați instrucțiunile de mai jos pentru a utiliza suportul pentru uz portabil.

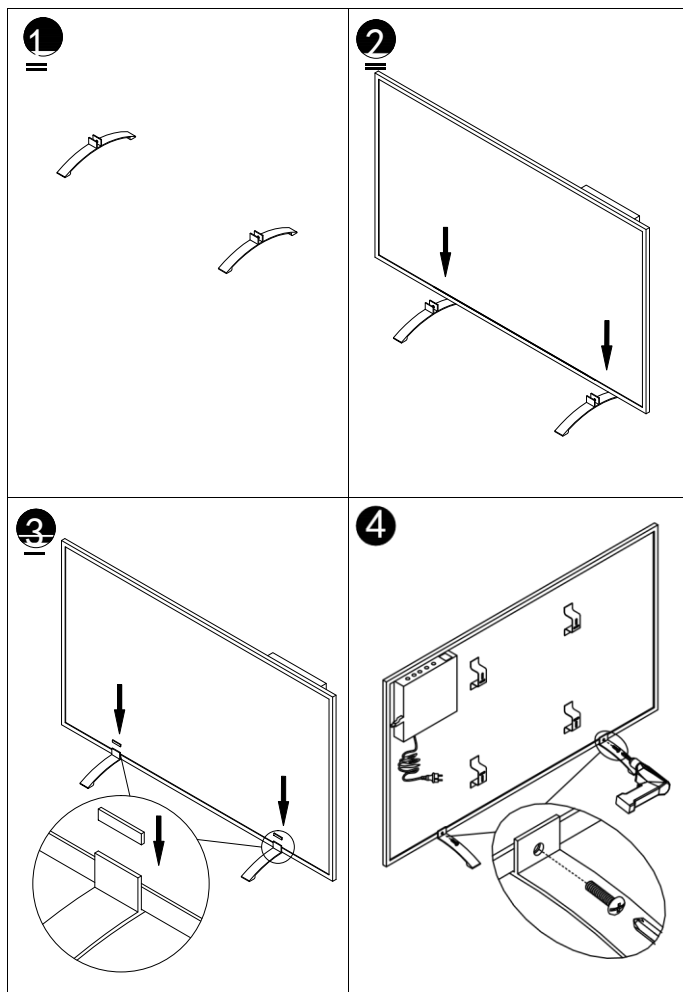



Detectarea ferestrelor deschise:

Acest încălzitor este echipat cu o funcție de detectare a ferestrei deschise. Dacă sistemul nostru de control detectează că temperatura camerei scade drastic într-un timp scurt, în timp ce încălzitorul este în stare de încălzire, acesta detectează că o fereastră este deschisă. Fereastra de pe ecran începe să clipească, iar încălzitorul este oprit timp de 30 de minute și revine automat la setarea anterioară după 30 de minute.

Puteți dezactiva și activa această funcție prin apăsarea tastei "-" timp de 5 secunde. Simbolul ferestrei deschise de pe ecran dispare și este afișat în mod corespunzător.

Calibrarea temperaturii

Apăsați și mențineți apăsată tasta "+" timp de 5 secunde pentru a apela calibrarea temperaturii. Reglați numărul prin apăsarea tastei "-" sau "+". Domeniul de calibrare variază între -5 și +5 grade.

Control manual:

Pentru a intra în modul manual, acționați întrerupătorul de alimentare și apăsați butonul Pornit / Oprit pentru a porni încălzitorul. Semnul M este afișat pe ecran. Acum, încălzitorul funcționează în modul manual. Setați temperatura dorită prin apăsarea tastei "-" sau "+". După 2 secunde, ecranul reia citirea temperaturii curente. Dacă doriți să setați temporizatorul, apăsați tasta de temporizare și ecranul afișează "00H". Puteți seta temporizatorul prin apăsarea tastelor "-" și "+". Aparatul de încălzire pornește cronometrul cu numărătoare inversă.

IMPORTANT

Vă rugăm să rețineți că sunt acceptate doar rețelele de
2,4 GHz!

Putere de emisie: max. 100mW

Funcționarea WLAN și APP:

Descărcați Smartlife APP

Scanati următorul cod QR pentru a descărca aplicația "Smartlife" sau căutați aplicația "Smartlife" în App Store sau Google Play Store pentru a începe procesul de descărcare a aplicației. Deschideți aplicația și înregistrați-vă cu numărul dvs. de telefon sau adresa de e-mail.



Conexiune cu WLAN:

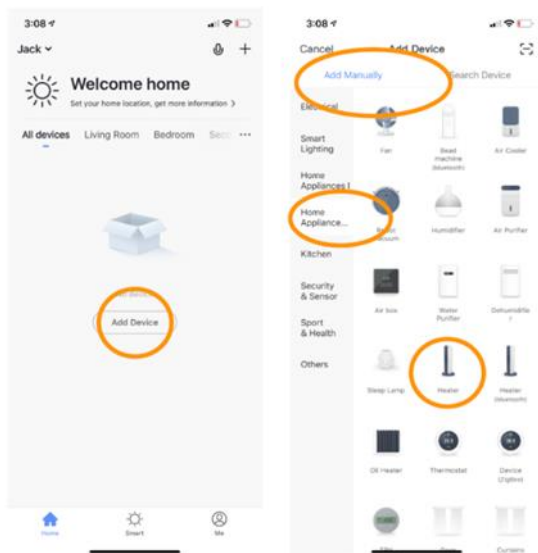

Pasul 1:

Apăsați comutatorul de pornire/oprire, apăsați butonul de pornire/oprire. Semnul WLAN începe să clipească rapid. Deschideți APP pe smartphone și adăugați dispozitivul. Selectați "Add device" (Adăugați dispozitiv), apoi "Add manually" (Adăugați manual), "Household appliances (small)" (Aparate de uz casnic (mici)) și apoi "Heating" (Încălzire) pentru a adăuga dispozitivul.

Pasul 2:

Introduceți parola WLAN a rețelei dvs. de domiciliu. Asigurați-vă că WLAN-ul de acasă funcționează și apropiați aparatul de încălzire și smartphone-ul cât mai mult posibil de routerul WLAN. Vă rugăm să rețineți că acest încălzitor funcționează numai cu rețele WLAN de 2,4 GHz. Rețelele de 5 GHz nu sunt acceptate în prezent. De asemenea, asigurați-vă că routerul dvs. de internet are suficientă capacitate pentru a adăuga un nou dispozitiv.

Pasul 3:

Așteptați până când starea conexiunii indică 100% pentru a finaliza setările și până când semnalul WLAN de pe unitatea de comandă nu mai clipește. Dacă nu ați putut stabili o conexiune, opriți încălzitorul și porniți-l din nou după câteva secunde. Țineți apăsat butonul WLAN de pe caseta de control până când simbolul WLAN de pe ecran clipește încet și repetați procesul de conectare.

Sfat:

Dezvoltatorii aplicației se străduiesc în mod constant să îmbunătățească aplicația, prin urmare pot apărea modificări în funcționare. Puteți descărca cea mai recentă versiune a instrucțiunilor de funcționare a aplicației WIFI sub codul QR de mai jos.



Specificații tehnice

Panourile vizate de aceste instrucțiuni sunt enumerate în tabelul următor

Model	Greutate	Gama de încălzire:	Putere	Dimensiune H x L x P	Ansamblu
SHXA350-WIFI	1,8 kg	5-37 °C	350W	50 x 60 x 4,5 cm	Perete sau stand
SHXA700-WIFI	2,9 kg	5-37 °C	700W	50 x 120 x 4,5 cm	Perete sau stand
SHXA1000-WIFI	3,6 kg	5-37 °C	1000W	70 x 120 x 4,5 cm	Perete sau stand

Numărul articolului:	SHXA350-WIFI SHXA700-WIFI SHXA1000-WIFI
Tensiune de intrare:	220-240V
Frecvența:	50Hz
Telecomandă:	2 baterii AAA de 1,5 V (nu sunt incluse)
Frecvența de transmisie WIFI:	2.4GHz
Puterea de transmisie:	max. 100mW
Clasa de protecție IP:	IP44
Clasa de protecție:	I
Adresa de contact pentru informații suplimentare:	Schuss Home Electronic GmbH Scheringgasse 3, A-1140 Viena Linia de serviciu: +43 (1) 97 0 21 www.schuss-home.at FB-Nr: 236974 t / FB-Tribunal: Viena

Informații necesare privind încălzitoarele electrice pentru o singură cameră

Numărul articolului SHXA350-WIFI					
Indicație	Simbol	Valoare	Unitatea	Indicație	Unitatea
Putere termică				Numai pentru încălzitoarele electrice de cameră cu acumulare: Tipul de control al alimentării cu căldură	
Putere termică nominală	P_{nom}	0,35	kW	Control manual al alimentării cu căldură cu termostat integrat	Nu
Puterea termică minimă (valoare orientativă)	P_{min}	0,0	kW	Control manual al alimentării cu căldură cu feedback al temperaturii din încăpere și/sau exterioare	Nu
Consumul de energie auxiliară				Putere termică cu suport pentru ventilator	
La Putere termică nominală	$e_{l_{max}}$	0,35	kW	Tipul de ieșire a căldurii/controlul temperaturii camerei	
La Putere termică minimă	$e_{l_{min}}$	0,0	kW	Ieșire de căldură cu o singură treaptă, fără control al temperaturii camerei	Nu
La Modul standby	$e_{l_{SB}}$	0,001	kW	Două sau mai multe niveluri reglabile manual, fără control al temperaturii camerei	Nu
				Controlul temperaturii camerei cu termostat mecanic	Nu
				Cu control electronic al temperaturii camerei	Nu
				Controlul electronic al temperaturii camerei și controlul orei de funcționare	Nu
				Controlul electronic al temperaturii camerei și reglarea în timpul săptămânii	Da
				Alte opțiuni de reglementare	
				Controlul temperaturii camerei cu detectare a prezenței	Nu
				Controlul temperaturii camerei cu detectarea ferestrei deschise	Nu
				Cu opțiuni de telecomandă (WiFi)	Da
				Cu control adaptiv al pornirii încălzirii	Nu
				Cu limită de timp de funcționare	Nu
				Cu senzor cu bilă neagră	Nu
Detalii de contact:		Schuss Home Electronic GmbH Scheringgasse 3 - 1140 Viena - Austria Tel.: +43 (0)1/ 970 21 www.shx.at			

Informații necesare privind încălzitoarele electrice pentru o singură cameră

Numărul articolului SHXA700-WIFI					
Indicație	Simbol	Valoare	Unitatea	Indicație	Unitatea
Putere termică				Numai pentru încălzitoarele electrice de cameră cu acumulare: Tipul de control al alimentării cu căldură	
Putere termică nominală	P_{nom}	0,7	Nu	Control manual al alimentării cu căldură cu termostat integrat	Nu
Puterea termică minimă (valoare orientativă)	P_{min}	0,0	Nu	Controlul manual al alimentării cu căldură cu feedback al temperaturii din încăpere și/sau exterioare	Nu
Consumul de energie auxiliară				Putere termică cu suport pentru ventilator	
La Putere termică nominală	$e_{l_{max}}$	0,7	kW	Tipul de ieșire a căldurii/controlul temperaturii camerei	
La Putere termică minimă	$e_{l_{min}}$	0,0	kW	Ieșire de căldură cu o singură treaptă, fără control al temperaturii camerei	Nu
La Modul standby	$e_{l_{SB}}$	0,001	kW	Două sau mai multe niveluri reglabile manual, fără control al temperaturii camerei	Nu
				Controlul temperaturii camerei cu termostat mecanic	Nu
				Cu control electronic al temperaturii camerei	Nu
				Controlul electronic al temperaturii camerei și controlul orei de funcționare	Nu
				Controlul electronic al temperaturii camerei și reglarea în timpul săptămânii	Da
				Alte opțiuni de reglementare	
				Controlul temperaturii camerei cu detectare a prezenței	Nu
				Controlul temperaturii camerei cu detectarea ferestrei deschise	Nu
				Cu opțiuni de telecomandă (WiFi)	Da
				Cu control adaptiv al pornirii încălzirii	Nu
				Cu limită de timp de funcționare	Nu
				Cu senzor cu bilă neagră	Nu
Detalii de contact:		Schuss Home Electronic GmbH Scheringgasse 3 - 1140 Viena - Austria Tel.: +43 (0)1/ 970 21 www.shx.at			

Informații necesare privind încălzitoarele electrice pentru o singură cameră

Numărul articolului SHXA1000-WIFI					
Indicație	Simbol	Valoare	Unitatea	Indicație	Unitatea
Putere termică				Numai pentru încălzitoarele electrice de cameră cu acumulare: Tipul de control al alimentării cu căldură	
Putere termică nominală	P_{nom}	1,0	kW	Control manual al alimentării cu căldură cu termostat integrat	Nu
Puterea termică minimă (valoare orientativă)	P_{min}	0,0	kW	Controlul manual al alimentării cu căldură cu feedback al temperaturii din încăpere și/sau exterioare	Nu
Consumul de energie auxiliară				Putere termică cu suport pentru ventilator	
La Putere termică nominală	$e_{l_{max}}$	1,0	kW	Tipul de ieșire a căldurii/controlul temperaturii camerei	
La Putere termică minimă	$e_{l_{min}}$	0,0	kW	Ieșire de căldură cu o singură treaptă, fără control al temperaturii camerei	Nu
La Modul standby	$e_{l_{SB}}$	0,001	kW	Două sau mai multe niveluri reglabile manual, fără control al temperaturii camerei	Nu
				Controlul temperaturii camerei cu termostat mecanic	Nu
				Cu control electronic al temperaturii camerei	Nu
				Controlul electronic al temperaturii camerei și controlul orei de funcționare	Nu
				Controlul electronic al temperaturii camerei și reglarea în timpul săptămânii	Da
				Alte opțiuni de reglementare	
				Controlul temperaturii camerei cu detectare a prezenței	Nu
				Controlul temperaturii camerei cu detectarea ferestrei deschise	Nu
				Cu opțiuni de telecomandă (WiFi)	Da
				Cu control adaptiv al pornirii încălzirii	Nu
				Cu limită de timp de funcționare	Nu
				Cu senzor cu bilă neagră	Nu
Detalii de contact:		Schuss Home Electronic GmbH Scheringgasse 3 - 1140 Viena - Austria Tel.: +43 (0)1/ 970 21 www.shx.at			

GARANȚIE

Cu acest produs de calitate de la SHX, ați luat o decizie pentru inovație, durabilitate și fiabilitate. Pentru această unitate SHX acordăm o perioadă de garanție de 2 ani de la data achiziției, valabilă în Austria și Germania!

În cazul în care, contrar așteptărilor, ar trebui totuși să fie necesare lucrări de service la dispozitivul dumneavoastră în această perioadă, vă garantăm prin prezenta repararea gratuită a dispozitivului (piese de schimb și manoperă) sau (la discreția Schuss) schimbarea produsului. În cazul în care, din motive economice, nu este posibilă nici repararea, nici schimbul, ne rezervăm dreptul de a emite o notă de credit la valoarea curentă.

În orice caz, vă rugăm să contactați în primul rând linia de asistență pentru clienți (a se vedea instrucțiunile de utilizare - "Adrese de contact pentru informații suplimentare și linia de service").

Dorim să subliniem faptul că lucrările de reparații care nu au fost efectuate de ateliere autorizate prin contract vor anula imediat valabilitatea acestei garanții.

Această garanție nu acoperă:

- Daune datorate nerespectării instrucțiunilor de utilizare
- Repararea sau înlocuirea pieselor din cauza uzurii normale
- Dispozitive care sunt utilizate - chiar și numai parțial - în scopuri comerciale
- Echipamente deteriorate mecanic din cauza unei influențe externe (cădere, impact, spargere, utilizare necorespunzătoare etc.), precum și uzura de natură estetică.
- Echipament care a fost manipulat necorespunzător
- Unități care nu au fost deschise de către atelierul nostru de service autorizat
- Așteptările consumatorilor nu sunt îndeplinite
- Daunele datorate forței majore, apei, fulgerului, supratensiunii
- Unități în cazul în care denumirea tipului și/sau numărul de serie de pe unitate a fost modificat, șters, făcut ilizibil sau îndepărtat.
- Defecte datorate unei poluări extraordinare
- Serviciile în afara atelierelor noastre autorizate, costurile de transport până la un atelier autorizat sau până la noi și înapoi, precum și riscurile asociate.

Menționăm în mod expres că, în perioada de garanție, se va percepe o sumă forfetară de 60 EUR (indexată pe baza IPC 2015, iunie 2020) în cazul unor erori de funcționare sau dacă nu a fost detectată nicio eroare.

Prin prestarea unui serviciu de garanție (repararea sau înlocuirea unității), absolutul <

Perioada de garanție de 2 ani de la data achiziției nu este prelungită.

Garanția de 2 ani este valabilă numai la prezentarea chitanței de achiziție (trebuie să fie incluse numele și adresa distribuitorului, precum și denumirea completă a aparatului) și a certificatului de garanție corespunzător, pe care trebuie să fie notat tipul de aparat, precum și numărul de serie (vizibil pe cutie și pe partea din spate sau de jos a aparatului)! Fără certificatul de garanție, se aplică doar garanția legală!

Atragem atenția în mod expres asupra faptului că drepturile de garanție legală nu sunt afectate de această garanție și rămân neschimbate.

Schuss Home Electronic GmbH și agenții săi indirecti sunt răspunzători pentru daune numai în caz de neglijență gravă sau intenție. Răspunderea pentru pierderi de profit, *economii așteptate, dar nerealizate, daune indirecte și daune rezultate din pretenții ale terților* este exclusă în orice caz.

Puteți găsi adresa de contact a atelierului de service respectiv pe pagina noastră de internet www.schuss-home.at.

Felicitări pentru alegerea dumneavoastră. Vă dorim multă plăcere cu unitatea SHX!

ADRESA

Distribuție SHX
Schuss Home Electronic GmbH
A-1140 Viena, Scheringgasse 3
Tel.: +43 (0)1/ 970 21

Denumire de tip:.....

Număr de serie:.....



DECLARAȚIE DE CONFORMITATE

Schuss Home Electronic GmbH Scheringgasse 3 - 1140 Viena -Austria

Se declară că produsul

Denumire: INFRAROHEATING WiFi

Model nr.: SHXA350-WIFI - SHXA700-WIFI - SHXA1000-WIFI

respectă următoarele directive, standarde și/sau regulamente:

Directiva EMC 2014/30/UE, Directiva LVD 2014/35/UE, Directiva RED2014/53/UE,

Directiva ErP-2009/125/CE Regulamentul (CE) nr. / Regulamentul (EV) nr. EU 206/2012

Directiva RoHS 2011/65/EU & (UE) 2015/863

Directiva RED 2014/53/UE

Siguranță:

EN 60335-2-30:2009+A11:2012+A1:2020+A12:2020

EN 60335-1:2012+A11:2014+A13:2017+A1:2019+A2:2019+A14:2019

EN 60335-2-30:2009+A11:2012+A1:2020

EN 60335-1:2012+A11:2014+A13:2017+A1:2019+A2:2019+A14:2019

Sănătate:

EN 62233:2008

EN 62233:2008

EN 62311:2008, EN 50665:2017

EMC:

EN 301 489-1 V2.2.3(2019-11)

EN 301 489-17 V3.2.4(2020-09)

EN 55014-1:2017+A11:2020, EN 55014-2:2015

EN IEC 61000-3-3-2:2019, EN 61000-3-3:2013+A1:2019

Radio:

RO 300 328 V2.2.2.2 (2019-07)

CE Zeichen auf dem Produkt / CE marking on the product:



Referința declarației:

Schuss Home Electronic GmbH

Scheringgasse 3 - 1140 Viena -Austria



Bevollmächtigter Vertreter des Herstellers
Authorized representative of manufacture

Reprezentant autorizat al producătorului

188 Locul și data desfășurării expoziției: Viena, 2023-



OPERATING MANUAL

INFRARED HEATING with Wi-Fi

SHXA350-WIFI - SHXA700-WIFI - SHXA1000-WIFI

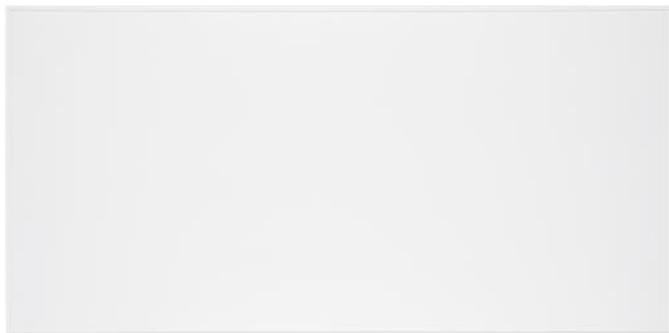

CONGRATULATIONS!

THANK YOU FOR PURCHASING THIS SHX PRODUCT.



This product is intended for use in well-insulated areas and for occasional use only.



TABLE OF CONTENTS

EN

Important information on safety, place of use and electrical connections
Recycling, disposal and Declaration of Conformity
Scope of delivery
Description of the appliance
Safety information for installation
Before assembly
Installation instructions
Starting up and functions
Wi-Fi and app operation
Cleaning and maintenance
Technical information
Required data for single-room electrical heating devices



PLEASE READ THE OPERATING MANUAL CAREFULLY BEFORE BEGINNING ASSEMBLY, INSTALLATION, OPERATION OR MAINTENANCE. PROTECT YOURSELF AND OTHERS BY FOLLOWING THE SAFETY INSTRUCTIONS. FAILURE TO COMPLY WITH THESE INSTRUCTIONS MAY RESULT IN PERSONAL INJURY AND/OR PROPERTY DAMAGE AND/OR LOSS OF CLAIMS UNDER WARRANTY.

Intended Use

This appliance is **intended exclusively for the heating of domestic living spaces** and may not be used for any other purpose.

IMPORTANT INFORMATION ON SAFETY, STANDARDS AND ELECTRICAL CONNECTIONS



1. Safety instructions

TO REDUCE THE RISK OF FIRE, ELECTRIC SHOCK OR INJURY

1.1 Product related safety warnings

- SHX infrared heaters operate at a surface temperature of around 95°C when wall mounted. Do NOT touch the heater when switched on.
- Prolonged contact may cause injuries or burns.

- Do NOT cover the heater with anything. Covering may cause overheating and can result in fire.
- The heater should NOT be used to dry textiles and no objects shall be placed or leaned against the heater.
- Keep a distance of at least 40cm in the front and 20cm on the sides to any object, wall. Failure to do so will cause heat to build up behind the heater and will void your warranty.
- This heater is designed to be wall mounting, please don't mount them on the ceiling.
- This heater can be easily operated using your smartphone, via the same WLAN, via a different WLAN, or via a 3G or 4G mobile network. This makes it possible to operate your heater remotely, without your direct supervision. However, please make sure that all safety precautions stated in this manual must be taken even with remote operation.

1.2 Dangers for children and persons with limited abilities

- This appliance can be used by children aged from 8 years and above and persons with reduced physical, sensory or mental capabilities or lack of experience and knowledge if they have been given supervision or instruction concerning use of the appliance in a safe way and understand the hazards involved. Children shall not play with the appliance. Cleaning and user maintenance shall not be made by children without supervision.



- Children of less than 3 years should be kept away unless continuously supervised.
- Children aged from 3 years and less than 8 years shall only switch on/off the appliance provided that it has been placed or installed in its intended normal operating position and they have been given supervision or instruction concerning use of the appliance in a safe way and understand the hazards involved. Children aged from 3 years and less than 8 years shall not plug in, regulate and clean the appliance or perform user maintenance
- CAUTION — Some parts of this product can become very hot and cause burns. Particular attention has to be given where children and vulnerable people are present.
- If the supply cord is damaged, it must be replaced by the manufacturer, its service agent or similarly qualified persons in order to avoid a hazard.
- Do NOT operate the heater in small rooms when occupied by people not capable of leaving the room by themselves. The surface of the heater can reach a surface temperature of up to 95°C, keep out of reach of children and disabled persons.
- Keep away babies and children from all packaging material such as plastic bags to avoid danger of suffocation.



1.3 Electric safety directions

- When installing, repairing, or servicing the heater it must be turned off and disconnected from power. Before installation, please check if the heater is free of damages.
- If the heater or the power cord is damaged in any form do NOT use the heater and contact your SHX dealer for repair or replacement. Repairs, maintenance or any changes must be carried out by an authorized SHX dealer.
- DO NOT attempt to repair the heater by yourself, this will void your warranty.
- If the heater has been dropped do NOT operate it and contact your SHX dealer to make sure it is free of any damages.
- This heater is designed to operate at 230V, 50Hz AC. If your supply mains do not comply with this, do NOT use the heater.
- the heater must not be located immediately below a socket-outlet
- WARNING: The glass heater must not be used if the glass surface is damaged.
- WARNING: Do not use this heater in small rooms when they are occupied by persons not capable of leaving the room on their own, unless constant supervision is provided.



2. How to care for your SHX heater



2.1 Cleaning

Always unplug your heater and let it cool down completely before cleaning. Never dip into water and never splash water on it. Clean the heater with a soft damp cloth. For glass models use a soft cloth and glass cleaner. Never use a wet cloth and make sure to dry the heater when clean with a dry cloth. Do not use any abrasive materials, solvents or harsh cleaning sponges as this could cause scratches or other irreparable damage. Before operating the heater again it must be completely dry.

2.2 Using/Working

Please note that the heater may discolour with use. This is due to airborne pollution and is not a fault. Do not cover your heater with a picture foil and do not paint or print the heater yourself. This might cause damage to the heating element and will void your warranty.

If you notice any noise, smells, visible changes or exceptionally high temperatures please discontinue use and contact an authorised SHX dealer.

<p>ATTENTION</p> 	<p style="text-align: center;"><u>RISK OF INJURY</u></p> <p>The appliance becomes hot while it is in operation!</p> <p>Never touch the appliance while it is in operation → this may result in severe BURNS.</p>
<p>WARNING</p> 	<p style="text-align: center;"><u>RISK OF FIRE</u></p> <p>WARNING: To prevent the heater becoming overheated, do not cover it or place any item over it.</p>
<p>ATTENTION</p> 	<p style="text-align: center;"><u>SAFE DISTANCE</u></p> <p>Maintain a safe distance of at least 1 metre from highly flammable items such as furniture, curtains, paper and similar!</p> <p style="text-align: center;"><u>PLACE OF USE</u></p> <p>Position the appliance in such a way that air can flow in and out without hindrance.</p> <p style="text-align: center;"><u>RISK OF BURNS</u></p> <p>This appliance becomes very hot during use and can cause burns. Take particular care if children or vulnerable persons are present.</p> <p style="text-align: center;"><u>RISK OF OVERHEATING</u></p> <p>Do not use the appliance in rooms with a volume less than 4m³.</p>

Symbol markings on the appliance

Symbol:







Meaning:

Attention! Do not cover

The symbol on the device indicates that it is not permitted to suspend any item (e.g. towels, clothing etc.) above the appliance or directly in front of it. To prevent overheating and the risk of fire, the heater must not be covered!

Recycling, disposal and Declaration of Conformity

	<p><u>RECYCLING</u></p> <p>The packaging materials can be recycled. It is recommended that you dispose of them in separated waste.</p>
	<p><u>DISPOSAL OF BATTERIES</u></p> <p>In accordance with Legislative Decree no. 188 of 20 November 2008 implementing Directive 2006/66/EC on batteries, accumulators and their associated waste, the symbol of the crossed-out dustbin shown on the battery indicates that it is prohibited to dispose of batteries in household waste. Batteries and accumulators contain environmentally hazardous substances. Users are obliged to dispose of used batteries at municipal collection centres or in collectors set up for the purpose. This service is free of charge. This ensures that the legal requirements are complied with and the environment is preserved.</p> <p>You may find the following symbols on batteries:</p> <p>Li = battery contains lithium Al = battery contains alkali Mn = battery contains manganese</p> <p>CR 2025 (Li); AA (Al, Mn); AAA (Al, Mn)</p>

	<p><u>DISPOSAL</u></p> <p>The pictogram with the crossed out dustbin indicates that electrical and electronic appliances must be disposed of separately from household waste (WEEE). Electrical and electronic appliances can contain harmful and environmentally hazardous materials. Do not dispose of them in unsorted residual waste, but at a registered collection centre for waste electrical and electronic equipment. By doing so, you will help to conserve resources and protect the environment. For further information please consult your dealer or your local authorities. Directive 2012/19/EU</p>
	<p><u>DECLARATION OF CONFORMITY</u></p> <p>We hereby confirm that this article complies with the essential requirements, regulations and guidelines of the EU. The detailed declaration of conformity can be viewed at any time via following link:</p> <p>https://www.schuss-home.at/downloads</p>

Errata and technical changes reserved.

PREPARING THE REMOTE CONTROL

Please follow the steps below to make it operate correctly:

1. To operate the remote control, open the battery compartment and insert batteries.
2. To change the battery, carry out the following steps:
Pull out the battery holder on the back of the remote control, remove the old battery and then insert a new one:
3. Please always pay attention to the polarity markings (+/-) on the battery and the battery holder.
4. Then insert the battery holder back into the remote control.

Scope of delivery

- Heating panel
- Remote Control
- Stand feet
- Wall mounting accessories
- Operating manual

Description of the appliance

- 1. Power button
- 2. WIFI button
- 3. “+” button
- 4. “-” button
- 5. Timer button
- 6. Heating status indicator

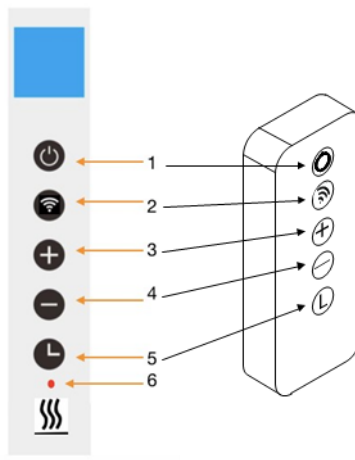

Screen display:

- 1. Weekday
- 2. Open window Sign
- 3. Timer Sign
- 4. WIFI Sign
- 5. Time
- 6. Temperature

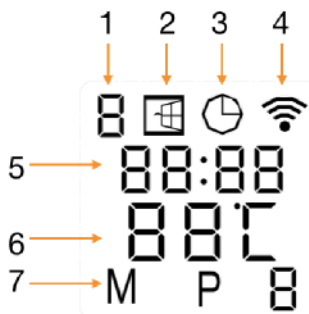

General introduction of the control system

The XA-WIFI range has an integrated WIFI control box, meaning there is no other additional thermostat needed to control the heater. Once the heater has been connected to the APP, the smartphone will take control and communicate with the control box. If your home internet is not working, it is still possible to operate the heater via the control box manually, once the heater is reconnected to the WIFI, the smart phone will take control again.



Installation instructions

Note: The kit supplied in the scope of delivery is designed for vertical installation to a stable wall. For installation on other types of walls, you will need the appropriate fittings (not included in the scope of delivery). Please make sure that heating panel can be securely installed. We highly recommend having the panel installed by a qualified electrician or **SHX** authorised installation technician. The heater must be installed at least 20 cm away from all items, walls, etc. A space of at least 20 cm must be kept to the floor, and a distance of at least 20 cm above the heater must also be kept.

SAFETY INFORMATION FOR INSTALLATION

The heating panel can be mounted on walls or other vertical surfaces.

Please note the following points for installation:

1. Make sure that the wall or vertical surface you mount the heating panel on can carry the weight of the appliance.
2. To avoid overloading the circuit, do not connect the panel to a circuit to which other devices are already connected.
3. Do not mount the heating panel directly under a wall socket, since the strong heat development takes place above the panel and the socket could be damaged.
4. A space of at least 50 cm should be kept above, below and to the sides of the heating panel and other objects (window sill, power socket, etc.). A space of at least 1–2 metres should be kept to large items and flammable objects.
5. Make sure that there is no material in the immediate surrounding of the heating panel that can deform or discolour when the temperature is above 100°C.
6. In order not to impair the heating efficiency, do not position any furniture or other objects in front of the heating panel.
7. Never install the cable behind the panel.

NOTE

We recommend that assembly be carried out by two people in order not to damage the heating panel.

Before assembly

1. Open the box and take out the appliance.
2. Remove all packaging from the appliance.
3. Next, check the appliance for any damage.
4. Carefully unwind the power cable and check it for damage too.

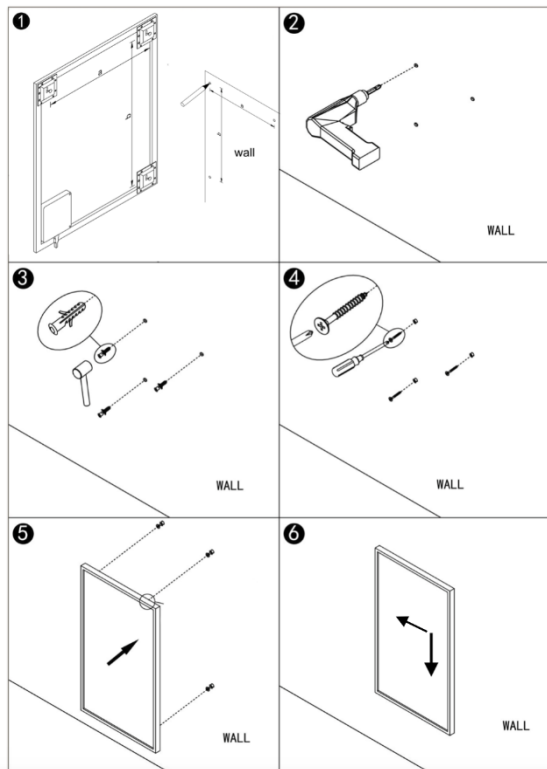

Step 1. Measure the distance between the mounting hooks and mark the position on the wall.

Step 2. Drill holes using a 8mm drill.

Step 3. Insert the dowels into the holes.

Step 4. Screw in the supplied screws to the wall.

Step 5. Mount the panel on the screws.

Step 6. Move the panel to the left and then down until it's secured.



Please refer to the bellowing instruction to assemble the feet stand for portable usage.

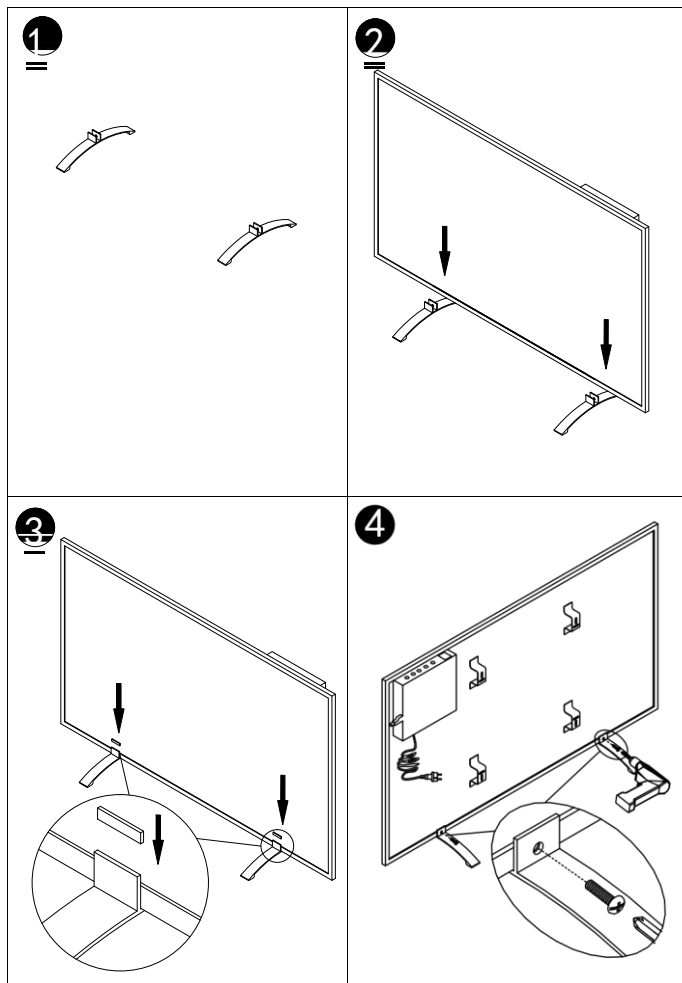



Open window detection:

This heater is equipped with an open window detection function. If our control system detects that the room temperature decreases dramatically in short period when the heater is in the heating status, it will recognize that a window is open. The window sign on the screen will start to flash and the heater will power off for 30 minutes and get back to the previous setting automatically after 30 minutes. You can deactivate and activate this function by long pressing for 5 seconds the “-” button, and the open window sign on the screen will disappear and appear accordingly.

Temperature calibration

Long press “+” button for 5 seconds to enter the temperature calibration, adjust the number by pressing “-” or “+” button, the calibration ranges from -5 to +5 degrees.

Manual control:

To enter the manual mode, activate the power switch, press power button to power on the heater and the “M” sign will show on the screen. Now the heater operates in the manual mode, adjust your desired temperature by pressing “-” or “+” button, 2 seconds later the screen will retain to the reading of current room temperature.

If you would like to set up the timer, press timer button and “00H” will appear on the screen and you can set the timer by press “-” and “+” button to start the count-down timer.

IMPORTANT

Please note that only 2.4 GHz networks are supported!

Transmitting power: max. 100 mW



WI-FI and APP operation:

Download the Smartlife APP

Scan the QR code below to download the 'Smartlife' app, or search for the 'Smartlife' app in the App Store or in Google Play to start the procedure to download the app. Open the app and register your telephone number or email address.



Connecting to Wi-Fi:

Step 1: Activate the ON/OFF switch. Press the ON/OFF button. The WI-FI symbol will start to flash rapidly. Open the APP on your smartphone and add your device. Select 'Add device', then 'Add manually', 'Home appliances (small)' and then select 'Heater' to add the appliance.

Step 2: Enter the your home network's WI-FI password. Make sure that your home Wi-Fi is working and position the heater and the smartphone as close as possible to the Wi-Fi router.

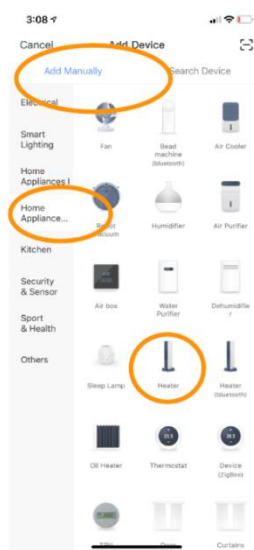
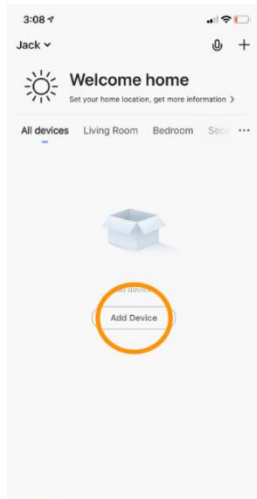



Please note that this heater only works with 2.4 GHz WI-FI networks. It does not currently support 5 GHz networks. Also, make sure that your internet router has enough capacity to add a new device.

Step 3: Wait till the connecting status shows 100% to finish the settings, and the WI-FI signal on the control box will stop flashing.

If no connection could be established, switch off the heater and power it back on again after a few seconds. Press and hold the WI-FI button on the control box until the WI-FI symbol is flashing slowly, and then repeat the connection process.

Note:

The developers of the app are constantly striving to improve the app, meaning that changes in the operation may occur. You can use the QR code shown below to download the latest version of the WI-FI app.



Disconnecting the WI-FI connection

To disconnect the WI-FI of your current heater, press and hold the WI-FI button for 5 seconds until the WI-FI indicator begins flashing again. Now the heater can be operated manually, without having to establish a connection to Wi-Fi.

Cleaning and maintenance

Keep the heating panel clean. Before cleaning or performing maintenance, switch the appliance off, remove the plug from the socket and allow to cool.

Clean the outside of the heating panel regularly with a dry or very slightly moistened cloth. Do not use any abrasive soap, spray, detergents or scouring agents, wax, glazing agents or other chemical solutions. Dust can be removed from the rear of the appliance with a duster. To clean the back of the appliance thoroughly, unscrew the heating panel from the wall.



Technical information

Model	Weight	Heating temperature range:	Power range:	Dimensions H x W x D	Montage
SHXA350-WIFI	1.8 kg	5–37 °C	350W	50 x 60 x 4,5 cm	Wall or Stand
SHXA700-WIFI	2.9 kg	5–37 °C	700W	50 x 120 x 4,5 cm	Wall or Stand
SHXA1000-WIFI	3.6 kg	5–37 °C	1000W	70 x 120 x 4,5 cm	Wall or Stand

Article number:	SHXA350-WIFI SHXA700-WIFI SHXA1000-WIFI
Input voltage:	220-240 V
Frequency:	50 Hz
Remote control:	2x AAa Battery 1,5V (not included)
WI-FI Transmission frequency:	2.4 GHz
Transmitting power:	max. 100mW
IP Protection	IP44
Protection class:	I
Contact address for further information:	Schuss Home Electronic GmbH Scheringgasse 3, A-1140 Vienna, Austria Serviceline: +43 (1) 97 0 21 www.schuss-home.at FB no.: 236974 t / FB court: Vienna

Required data for single-room electrical heating devices

Article number SHXA350-WIFI					
Information	Symbol	Value	Unit	Information	Unit
Heat output				Single-room electric storage heaters only: Method of heat transfer control	
Nominal heat output	P_{nom}	0.35	kW	Manual control of heat transfer with integrated thermostat	No
Minimum heat output (guideline)	P_{min}	0.0	kW	Manual control of heat transfer with feedback of room and/or outside temperature	No
Auxiliary current consumption				Fan-assisted heat outlet	
At Nominal heat output	$e_{l_{max}}$	0.35	kW	Type of heat output/room temperature control	
At Minimum heat output	$e_{l_{min}}$	0.0	kW	Single heat output level, no room temperature control	No
In standby mode	$e_{l_{sB}}$	0.001	kW	Two or more manually settable output levels, no room temperature control	No
				Room temperature control with mechanical thermostat	No
				With electronic room temperature control	No
				Electronic room temperature control and timed control through the day	No
				Electronic room temperature control and timed control through the week	Yes
				Other control options	
				Room temperature control with presence detection	No
				Room temperature control with detection of open windows	No
				With remote control option (WiFi)	Yes
				With adaptive start-up control	No
				With operating time limiter	No
				With ball-type sensor	No
Contact information:		Schuss Home Electronic GmbH Scheringgasse 3 – 1140 Vienna – Austria Tel.: +43 (0)1/ 970 21 www.shx.at			

Required data for single-room electrical heating devices

Article number SHXA700-WIFI					
Information	Symbol	Value	Unit	Information	Unit
Heat output				Single-room electric storage heaters only: Method of heat transfer control	
Nominal heat output	P_{nom}	0.7	kW	Manual control of heat transfer with integrated thermostat	No
Minimum heat output (guideline)	P_{min}	0.0	kW	Manual control of heat transfer with feedback of room and/or outside temperature	No
Auxiliary current consumption				Fan-assisted heat outlet	
At Nominal heat output	$e_{l_{max}}$	0.7	kW	Type of heat output/room temperature control	
At Minimum heat output	$e_{l_{min}}$	0.0	kW	Single heat output level, no room temperature control	No
In standby mode	$e_{l_{sB}}$	0.001	kW	Two or more manually settable output levels, no room temperature control	No
				Room temperature control with mechanical thermostat	No
				With electronic room temperature control	No
				Electronic room temperature control and timed control through the day	No
				Electronic room temperature control and timed control through the week	Yes
				Other control options	
				Room temperature control with presence detection	No
				Room temperature control with detection of open windows	No
				With remote control option (WiFi)	Yes
				With adaptive start-up control	No
				With operating time limiter	No
				With ball-type sensor	No
Contact information:		Schuss Home Electronic GmbH Scheringgasse 3 – 1140 Vienna – Austria Tel.: +43 (0)1/ 970 21 www.shx.at			

Required data for single-room electrical heating devices

Article number SHXA1000-WIFI					
Information	Symbol	Value	Unit	Information	Unit
Heat output				Single-room electric storage heaters only: Method of heat transfer control	
Nominal heat output	P_{nom}	1.0	kW	Manual control of heat transfer with integrated thermostat	No
Minimum heat output (guideline)	P_{min}	0.0	kW	Manual control of heat transfer with feedback of room and/or outside temperature	No
Auxiliary current consumption				Fan-assisted heat outlet	
At Nominal heat output	$e_{l_{max}}$	1.0	kW	Type of heat output/room temperature control	
At Minimum heat output	$e_{l_{min}}$	0.0	kW	Single heat output level, no room temperature control	No
In standby mode	$e_{l_{sB}}$	0.001	kW	Two or more manually settable output levels, no room temperature control	No
				Room temperature control with mechanical thermostat	No
				With electronic room temperature control	No
				Electronic room temperature control and timed control through the day	No
				Electronic room temperature control and timed control through the week	Yes
				Other control options	
				Room temperature control with presence detection	No
				Room temperature control with detection of open windows	No
				With remote control option (WiFi)	Yes
				With adaptive start-up control	No
				With operating time limiter	No
				With ball-type sensor	No
Contact information:	Schuss Home Electronic GmbH Scheringgasse 3 – 1140 Vienna – Austria Tel.: +43 (0)1/ 970 21 www.shx.at				



WARRANTY

By purchasing this SHX quality product, it means you have decided to place trust in durability, reliability and innovation.

For this SHX appliance, we grant a warranty period of 2 years from the date of purchase valid in Austria and Germany!

If, contrary to expectations, service work on your appliance is still necessary during this period, we hereby guarantee either free repairs (spare parts and working time) or (at the discretion of Schuss) that we will replace the product. If it is not possible to either repair or exchange the product for economic reasons, we reserve the right to create a time value credit.

In any case, please contact the customer hotline as a first step (see the operating manual – ‘contact addresses for further information and service line’).

We would like to point out that repair work that has not been performed by authorised contract workshops will immediately terminate the validity of this warranty.

This warranty does not cover:

- Damage due to non-adherence to the operating manual
- Repair or replacement of parts due to normal wear and tear
- Appliances that are used commercially, even in part
- Appliances mechanically damaged due to external influence (any fall(s), impact(s), breakage(s), improper use, etc.) as well as signs of wear and tear of an aesthetic nature
- Appliances that have been improperly treated
- Appliances that have not been opened by our authorised service workshop
- Unfulfilled consumer expectations
- Damage caused by force majeure, water, lightning and overvoltage
- Appliances that have had their type designation and/or serial number on the appliance changed, deleted, made illegible or removed
- Defects due to extreme contamination
- Services outside our contract workshops, the transport costs to either an authorised workshop or to us and back, and the associated risks

We would like to expressly point out that a fixed amount of €60 (indexed basis CPI 2015, June 2020) will be charged within the warranty period in the event of operating errors or if no error has been detected.

The provision of a warranty service (repairs or replacement of the appliance) does not extend the absolute warranty period of 2 years from the date of purchase.

The 2-year warranty is only valid upon presentation of the proof of purchase (name and address of the dealer as well as the complete appliance designation must be included) and the corresponding warranty certificate, on which the appliance type and the serial number (on the box and on both the back and underside of the appliance) are to be noted! Without presenting the warranty certificate, only the legal warranty applies!

We would like to expressly point out that the statutory warranty rights are unaffected by this warranty and continue unabated.

A liability for damage on the part of Schuss Home Electronic GmbH and its vicarious agents only exists in the event of gross negligence or intent. In any event, liability for lost profits, *expected but not occurred savings*, *consequential damage and damage arising from claims of third parties is excluded*.

The *contact* address of the respective service workshop is available on our homepage www.schuss-home.at.

Congratulations on making your choice. We wish you a lot of pleasure with the SHX appliance!

ADDRESS

SHX Vertrieb
Schuss Home Electronic GmbH
A-1140 Vienna (Austria), Scheringgasse 3

Tel.: +43 (0)1/ 970 21

Type designation:.....

Serial number:.....



DECLARATION OF CONFORMITY

Schuss Home Electronic GmbH Scheringgasse 3 – 1140 Vienna – Austria

Declares that the product

Description: INFRAREDHEATER with Wi-Fi

Model no.: SHXA350-WIFI - SHXA700-WIFI - SHXA1000-WIFI

complies with following directives, standards and/or regulations:

EMC Directive 2014/30/EU, LVD Directive 2014/35/EU, RED Directive 2014/53/EU, ErP Directive 2009/125/EC Regulation (EC) No. / Regulation (EC) No. EU 206/2012 RoHs Directive 2011/65/EU and (EU) 2015/863

RED Directive 2014/53/EU

Safety:

EN 60335-2-30:2009+A11:2012+A1:2020+A12:2020

EN 60335-1:2012+A11:2014+A13:2017+A1:2019+A2:2019+A14:2019

EN 60335-2-30:2009+A11:2012+A1:2020

EN 60335-1:2012+A11:2014+A13:2017+A1:2019+A2:2019+A14:2019

Health:

EN 62233:2008

EN 62233:2008

EN 62311:2008, EN 50665:2017

EMC:

EN 301 489-1 V2.2.3 (2019-11)

EN 301 489-17 V3.2.4 (2020-09)

EN 55014-1:2017+A11:2020, EN 55014-2:2015

EN IEC 61000-3-2:2019, EN 61000-3-3:2013+A1:2019

Radio:

EN 300 328 V2.2.2 (2019-07)

CE marking on the product:



Declaration reference:

Schuss Home Electronic GmbH

Scheringgasse 3 – 1140 Vienna – Austria



Bevollmächtigter Vertreter des Herstellers
Authorized representative of manufacture

Authorised representative of the manufacturer

211 Place and date of issue: Vienna, 2023-07-15



INSTRUKCJA OBSŁUGI
OGRZEWANIE NA PODCZERWIEŃ WiFi
SHXA350-WIFI - SHXA700-WIFI - SHXA1000-WIFI

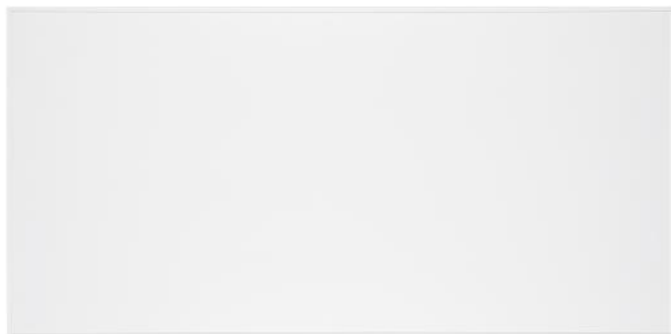

GRATULACJE!

DZIĘKUJEMY ZA WYBÓR TEGO PRODUKTU FIRMY SHX.



**Produkt ten nadaje się tylko do dobrze izolowanych pomieszczeń
lub do sporadycznego stosowania.**

Ważne informacje dotyczące bezpieczeństwa, lokalizacji i podłączenia elektrycznego
Recykling, utylizacja, deklaracja zgodności
Zakres dostawy
Opis jednostki
Wskazówki bezpieczeństwa dotyczące montażu
Przed montażem
Instrukcja montażu
Uruchomienie i funkcja
Obsługa WiFi i aplikacji
Czyszczenie i konserwacja
Informacje techniczne
Wymagane informacje o elektrycznych ogrzewaczach jednopokojowych

PRZED ROZPOCZĘCIEM MONTAŻU, INSTALACJI, OBSŁUGI LUB KONSERWACJI NALEŻY DOKŁADNIE ZAPOZNAĆ SIĘ Z INSTRUKCJĄ OBSŁUGI. NALEŻY CHRONIĆ SIEBIE I INNYCH POPRZEZ PRZESTRZEGANIE INSTRUKCJI BEZPIECZEŃSTWA. NIEPRZESTRZEGANIE INSTRUKCJI MOŻE SPOWODOWAĆ OBRAŻENIA CIAŁA I/LUB ZNISZCZENIE MIENIA I/LUB UTRATĘ GWARANCJI!

Przeznaczenie

To urządzenie jest **przeznaczone wyłącznie do ogrzewania pomieszczeń mieszkalnych** i nie może być używane do innych celów.

WAŻNE INFORMACJE DOTYCZĄCE BEZPIECZEŃSTWA, NORMY I PODŁĄCZENIA ELEKTRYCZNEGO



1. instrukcje bezpieczeństwa

**ABY ZMNIJSZYĆ RYZYKO POŻARU, PORAŻENIA
PRĄDEM LUB OBRAŻEŃ:**

1.1 Bezpieczeństwo produktu

- Grzejniki podczerwieni SHX mają temperaturę pracy około 95°C przy montażu na ścianie. NIE WOLNO dotykać grzejnika podczas pracy.

- Dłuższy kontakt może spowodować oparzenia lub obrażenia.
- NIE zakrywaj chłodnicy, może to spowodować przegrzanie i pożar.
- Grzejnik nie powinien być używany do suszenia tekstyliów, należy również unikać kontaktu z innymi przedmiotami.
- Umieść grzejnik z zachowaniem minimalnej odległości 40cm z przodu i 20cm z boku od innych przedmiotów i ścian. Niezachowanie minimalnej odległości może spowodować gromadzenie się ciepła za panelem podczerwieni i utratę gwarancji.
- Grzejnik przeznaczony jest do montażu na ścianie, prosimy nie montować grzejnika na suficie.
- Ten grzejnik może być łatwo obsługiwany za pomocą smartfona, poprzez tę samą sieć WLAN, poprzez inną sieć WLAN lub poprzez sieć komórkową 3G lub 4G. Dzięki temu możliwe jest zdalne sterowanie ogrzewaczem bez Państwa bezpośredniego nadzoru. Należy jednak pamiętać, że wszystkie środki ostrożności wymienione w niniejszej instrukcji muszą być zachowane również podczas korzystania ze zdalnego sterowania.

1.2 Ostrzeżenia o zagrożeniach dla dzieci i osób niepełnosprawnych

- Urządzenie może być używane przez dzieci w wieku od 8 lat wzwyż oraz osoby o ograniczonych możliwościach fizycznych, sensorycznych lub umysłowych, lub osoby

nieposiadające doświadczenia i wiedzy, jeżeli otrzymały one nadzór lub instrukcję dotyczącą bezpiecznego użytkowania urządzenia i rozumieją potencjalne zagrożenia z tym związane. Dzieci nie mogą bawić się urządzeniem. Czyszczenie i konserwacja nie mogą być wykonywane przez dzieci bez nadzoru.

- Dzieci poniżej 3 roku życia powinny być trzymane z dala, chyba że są pod stałym nadzorem.

- Dzieci w wieku od 3 lat i poniżej 8 lat mogą włączać i wyłączać urządzenie tylko wtedy, gdy zostało ono ustawione lub zainstalowane w przewidzianej pozycji roboczej oraz gdy zostały poinstruowane o bezpiecznym użytkowaniu urządzenia i rozumieją związane z tym zagrożenia. Dzieciom w wieku od 3 lat i poniżej 8 lat nie wolno podłączać, regulować i czyścić urządzenia oraz wykonywać czynności konserwacyjnych

- **OSTRZEŻENIE** - Niektóre części tego produktu mogą stać się bardzo gorące i spowodować oparzenia. Należy zachować szczególną uwagę w przypadku obecności dzieci i osób wrażliwych.

- Jeśli kabel sieciowy jest uszkodzony, musi zostać wymieniony przez producenta, jego serwis posprzedażowy lub podobnie wykwalifikowaną osobę, aby uniknąć zagrożenia.

- **NIE** uruchamiać grzejnika w małych pomieszczeniach, w których znajdują się osoby niezdolne do samodzielnego opuszczenia pomieszczenia. Powierzchnia grzejnika może

osiągnąć temperaturę powierzchniową do 95 °C, należy trzymać poza zasięgiem dzieci i osób niepełnosprawnych.

- Należy trzymać niemowlęta i dzieci z dala od wszelkich materiałów opakowaniowych, takich jak torby plastikowe, aby uniknąć ryzyka uduszenia.

1.3 Bezpieczeństwo elektryczne

- Podczas wykonywania prac montażowych lub czyszczących na urządzeniu i w jego otoczeniu należy odłączyć nagrzewnicę od prądu. Należy pamiętać, aby przed uruchomieniem urządzenia sprawdzić, czy nie jest ono uszkodzone.

- Jeśli urządzenie lub kabel zasilający są w jakikolwiek sposób uszkodzone, NIE NALEŻY z niego korzystać i natychmiast skontaktować się z autoryzowanym sprzedawcą SHX w celu dokonania naprawy lub wymiany. Naprawy, konserwacja lub bezpośrednie modyfikacje urządzenia mogą być przeprowadzane wyłącznie przez autoryzowanego sprzedawcę SHX.

- NIE NALEŻY dokonywać napraw we własnym zakresie, zaniechanie tego może spowodować utratę gwarancji.

- Jeśli urządzenie zostało upuszczone, nie należy go używać i skontaktować się ze sprzedawcą SHX, aby upewnić się, że jest wolne od uszkodzeń.

- Promienniki podczerwieni SHX są przeznaczone do pracy z napięciem 220-240V, 50Hz AC, nie należy używać urządzenia z innym zasilaniem.

- Nie wolno umieszczać grzejnika bezpośrednio pod gniazdkiem elektrycznym.
- OSTRZEŻENIE: Nie wolno używać szklanego grzejnika, jeśli jego powierzchnia jest uszkodzona.
- OSTRZEŻENIE: Nie należy używać tego grzejnika w małych pomieszczeniach, gdzie znajdują się osoby, które nie są w stanie samodzielnie opuścić pomieszczenia, chyba że są one przez cały czas nadzorowane.

2. konserwacja nagrzewnicy SHX

2.1 Czyszczenie

Przed jakimkolwiek czyszczeniem urządzenie powinno być odłączone od zasilania i pozostawione do ostygnięcia. Nigdy nie należy zamieniać urządzenia w wodzie ani wylewać na nie płynów. Urządzenie należy czyścić wyłącznie miękką, wilgotną szmatką. W przypadku szklanych grzałek można również użyć środka do czyszczenia szkła. Upewnić się, że urządzenie jest całkowicie suche przed oddaniem go do użytku, po czyszczeniu wytrzeć grzałkę suchą szmatką. Nie używaj materiałów ściernych, roztworów lub szorstkich gąbek, aby uniknąć zarysowania lub uszkodzenia powierzchni.



2.2 Działanie

Należy pamiętać, że z czasem powierzchnia urządzenia może się lekko odbarwić. Jest to spowodowane zanieczyszczeniem powietrza i nie stanowi wady. Jeśli jesteś zainteresowany wersją drukowaną, skontaktuj się ze

sprzedawcą w pobliżu. Nigdy nie należy pokrywać urządzenia folią samoprzylepną, malować ani drukować na nim samodzielnie. Może to spowodować uszkodzenie elementu grzejnego i unieważnienie gwarancji. W przypadku zauważenia jakichkolwiek odgłosów, zapachów lub zmian wizualnych na urządzeniu należy niezwłocznie skontaktować się ze sprzedawcą SHX i odłączyć urządzenie od zasilania.

2.3 Naprawa

Naprawy mogą być wykonywane wyłącznie przez firmę SHX lub certyfikowanego dealera. Wszelkie naruszenia spowodują natychmiastową utratę gwarancji.

<p>UWAGA</p> 	<p style="text-align: center;"><u>RYZIKO URAZU</u></p> <p style="text-align: center;">Podczas pracy urządzenie staje się gorące!</p> <p>Nigdy nie dotykaj urządzenia podczas pracy → może to spowodować poważne OPARZENIA.</p>
<p>OSTRZEŻENIE</p> 	<p style="text-align: center;"><u>ZAGROŻENIE POŻAROWE</u></p> <p>OSTRZEŻENIE: Aby zapobiec przegrzaniu grzejnika, nie należy go przykrywać.</p>
<p>UWAGA</p> 	<p style="text-align: center;"><u>ODLEGŁOŚĆ BEZPIECZEŃSTWA</u></p> <p>Zachować bezpieczną odległość co najmniej 1 metra od łatwo zapalnych przedmiotów, takich jak meble, zasłony, papier itp.!</p> <p style="text-align: center;"><u>LOKALIZACJA</u></p> <p>Zawsze ustawiaj urządzenie tak, aby powietrze mogło bez przeszkód wpływać i wypływać.</p>

RYZIKO OPARZEŃ

Urządzenie podczas użytkowania staje się bardzo gorące i może spowodować oparzenia. Należy zachować szczególną ostrożność w przypadku obecności dzieci i osób wrażliwych.

RYZIKO PRZEGRZANIA

Nie należy ogrzewać pomieszczeń o kubaturze mniejszej niż 4m³.

Symbole na urządzeniu

Symbol:





Znaczenie:

Uwaga! Nie przykrywać!

Symbol na urządzeniu wskazuje, że nie wolno wieszać przedmiotów (np. ręczników, ubrań itp.) nad urządzeniem lub bezpośrednio przed nim. Grzejnika nie wolno przykrywać, aby.

Recykling, utylizacja, deklaracja zgodności

	<p><u>RECYKLING</u></p> <p>Materiały opakowaniowe mogą być poddane recyklingowi. Dlatego zaleca się wyrzucanie ich do odpadów segregowanych.</p>
	<p><u>DYSPOZYCJA</u></p> <p>Symbol "przekreślonego kosza na śmieci" wymaga oddzielnego usuwania zużytego sprzętu elektrycznego i elektronicznego (ZSEE). Sprzęt elektryczny i elektroniczny może zawierać substancje niebezpieczne i szkodliwe dla środowiska. Dlatego nie należy go wyrzucać do niesortowanych odpadów, lecz do wyznaczonego punktu zbiórki zużytego sprzętu elektrycznego i elektronicznego. W ten sposób przyczyniasz się do ochrony zasobów i środowiska. Więcej informacji można uzyskać od sprzedawcy lub od władz lokalnych. Dyrektywa 2012/19/UE</p>
	<p><u>UTYLIZACJA BATERII</u></p> <p>Zgodnie z dekretem ustawodawczym 188 z dnia 20 listopada 2008 r. transponującym dyrektywę 2006/66/WE w sprawie baterii, akumulatorów i powiązanych odpadów, przekreślony symbol pojemnika na kółkach na baterii wskazuje, że zabronione jest wyrzucanie zużytych baterii do odpadów domowych. Baterie i akumulatory zawierają substancje silnie zanieczyszczające środowisko. Użytkownik zobowiązany jest do pozbycia się zużytych baterii w punktach zbiórki na terenie gminy lub do odpowiednich pojemników. Usługa ta jest bezpłatna. W ten sposób spełnione są wymogi prawne i chronione jest środowisko naturalne.</p> <p>Znaki te znajdziesz na bateriach:</p> <p>Li = bateria zawiera lit Al = bateria zawiera alkalia Mn = bateria zawiera mangan</p> <p>CR 2025 (Li); AA (Al, Mn); AAA (Al, Mn)</p>



DEKLARACJA ZGODNOŚCI

Niniejszym potwierdzamy, że ten artykuł spełnia podstawowe wymagania, rozporządzenia i dyrektywy UE. Ze szczegółową deklaracją zgodności można zapoznać się w każdej chwili pod poniższym linkiem:

<https://www.schuss-home.at/downloads>

Wyjątek stanowią błędy i modyfikacje techniczne.

Przygotuj pilota

Proszę postępować zgodnie z poniższą instrukcją:

- (1) Aby obsługiwać pilota, należy otworzyć komorę baterii i włożyć baterie.
- (2) Aby wymienić baterię, wykonaj następujące czynności:
Wyciągnij uchwyt na baterie z tyłu pilota, wyjmij starą baterię, a następnie włóż nową:
- (3) Proszę zawsze zwracać uwagę na oznaczenia polaryzacji (+/-) na baterii i uchwycie baterii:
- (4) Następnie wciśnij uchwyt na baterie z powrotem do pilota.

Zakres dostawy

- Płyta grzewcza
- Materiał do montażu na ścianie
- Stopy
- Pilot zdalnego sterowania
- Instrukcja obsługi

Opis jednostki

- (1) Przycisk ON/OFF
- (2) Przycisk WLAN
- (3) + klucz
- (4) - klucz
- (5) Przycisk timera
- (6) Wskaźnik stanu ogrzewania

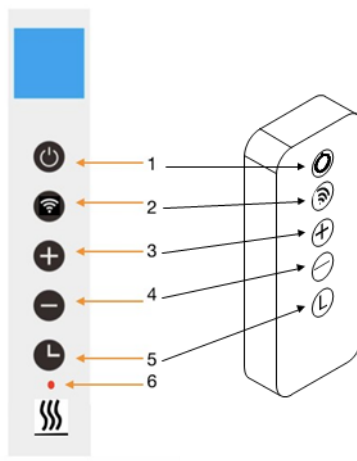

Wyświetlanie ekranu:

1. Dzień powszedni
2. znak otwartego okna
3. znaki czasowe
4. Znak WLAN
5. Czas
6. Temperatura

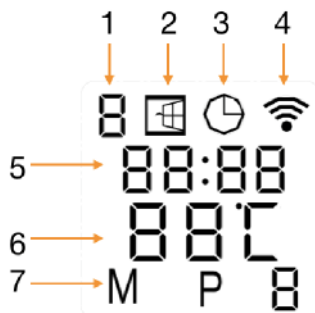

Ogólne wprowadzenie do systemu sterowania

Seria XA-WIFI posiada zintegrowaną skrzynkę kontrolną WIFI, więc do sterowania grzejnikiem nie jest wymagany dodatkowy termostat. Po podłączeniu grzejnika do APP, smartfon przejmuje kontrolę i komunikuje się ze skrzynką kontrolną. Jeśli domowy internet nie działa, nadal możliwe jest ręczne sterowanie ogrzewaniem poprzez skrzynkę kontrolną. Gdy tylko ogrzewanie zostanie ponownie podłączone do sieci WLAN, smartfon przejmuje sterowanie.

Instrukcja montażu

Uwaga: Zestaw zawarty w dostawie przeznaczony jest do montażu pionowego na stabilnej ścianie. W przypadku montażu na innych ścianach potrzebne będą odpowiednie mocowania (brak w zestawie). Proszę upewnić się, że ściana może być bezpiecznie zamontowana. Zdecydowanie zalecamy zlecenie montażu panelu wykwalifikowanemu elektrykowi lub instalatorowi autoryzowanemu przez **SHX**. Grzejnik musi być zamontowany w odległości co najmniej 20 cm od wszystkich przedmiotów, ścian itp. Odległość od podłogi musi wynosić co najmniej 20 cm, a odległość nad grzejnikiem musi wynosić co najmniej 20 cm.

INSTRUKCJE BEZPIECZEŃSTWA DOTYCZĄCE MONTAŻU

Płyta grzejna może być montowana na ścianach lub innych powierzchniach pionowych.

Podczas montażu należy przestrzegać następujących wskazówek:

Upewnij się, że ściana lub pionowa powierzchnia, na której montujesz płytę grzejną, wytrzyma ciężar urządzenia.

2. aby uniknąć przeciążenia obwodu, nie należy podłączać panelu do obwodu, do którego są już podłączone inne urządzenia.

Nie należy montować płyty grzejnej bezpośrednio pod gniazdem ściennym, ponieważ najsilniejsze ciepło jest generowane nad płytą i w związku z tym gniazdo może zostać uszkodzone.

Minimalna odległość płyty grzejnej od dołu, góry i boków innych obiektów (parapet, gniazdko itp.) powinna wynosić co najmniej 50 cm. Odległość od przedmiotów stałych lub materiałów łatwopalnych powinna wynosić co najmniej 1-2 metry.

5. upewnij się, że w bezpośrednim sąsiedztwie płyty grzejnej nie ma materiału, który może się odkształcić lub odbarwić w temperaturze powyżej 100°C.

6. aby nie wpływać na efektywność ogrzewania, nie ustawiać przed płytą grzewczą żadnych mebli ani innych przedmiotów.

W żadnym wypadku nie należy układać kabla za panelem.

UWAGA

Aby uniknąć uszkodzenia płyty grzejnej, zalecamy, aby instalację wykonywały dwie osoby.

Przed montażem

Otwórz pudełko i wyjmij urządzenie.

Zdjąć całkowicie opakowanie z urządzenia.

Następnie należy sprawdzić, czy urządzenie nie jest uszkodzone.

4. ostrożnie odwiń kabel sieciowy, sprawdzając również, czy nie jest uszkodzony.

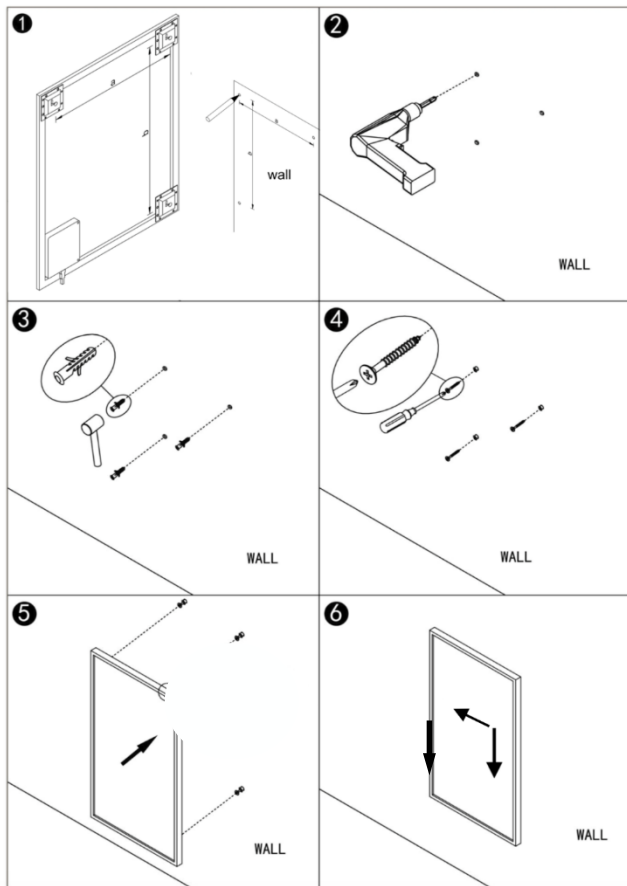

Krok 1: Zmierz odległość między hakami montażowymi i zaznacz ich położenie na ścianie.

Krok 2: Wywierć otwory za pomocą wiertła 8 mm.

Krok 3: Włóż kołki do otworów.

Krok 4: Przykręć dostarczone śruby do ściany.

Krok 5: Zamontuj panel na śrubach.

Krok 6: Przesuń panel w lewo, a następnie w dół, aż do bezpiecznego zablokowania.

Proszę postępować zgodnie z poniższymi instrukcjami, aby używać stojaka do użytku przenośnego.

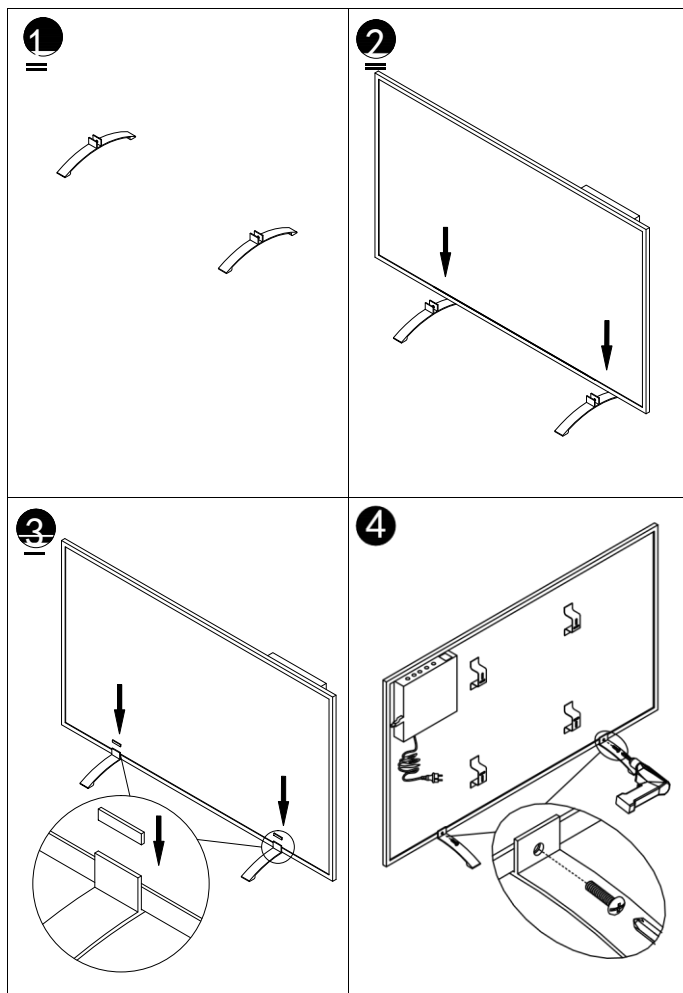



Wykrywanie otwartych okien:

Ten grzejnik jest wyposażony w funkcję wykrywania otwartego okna. Jeśli nasz system sterowania wykryje, że temperatura w pomieszczeniu drastycznie spada w krótkim czasie, podczas gdy grzejnik jest w stanie grzania, wykrywa, że okno jest otwarte. Okno na ekranie zaczyna migać, a grzejnik zostaje wyłączony na 30 minut i automatycznie wraca do poprzedniego ustawienia po 30 minutach.

Funkcję tę można dezaktywować i aktywować, naciskając przycisk "-" przez 5 sekund. Symbol otwartego okna na ekranie znika i jest odpowiednio wyświetlany.

Kalibracja temperatury

Nacisnąć i przytrzymać przez 5 sekund przycisk "+", aby wywołać kalibrację temperatury. Dostosuj liczbę naciskając klawisz "-" lub "+". Kalibracja obejmuje zakres od -5 do +5 stopni.

Sterowanie ręczne:

Aby wejść w tryb ręczny, należy obsługiwać przełącznik zasilania i nacisnąć przycisk On / Off, aby włączyć grzejnik. Na ekranie pojawi się znak M. Teraz grzejnik działa w trybie ręcznym. Ustawić żądaną temperaturę, naciskając przycisk "-" lub "+". Po 2 sekundach ekran wznawia odczyt aktualnej temperatury. Jeśli chcesz ustawić timer, naciśnij przycisk timer, a na ekranie pojawi się "00H". Można ustawić timer naciskając klawisze "-" i "+". Grzejnik rozpoczyna odliczanie czasu.

WAŻNE

Należy pamiętać, że obsługiwane są tylko sieci 2,4GHz!

Moc nadawcza: maks. 100mW



Obsługa sieci WLAN i APP:

Pobierz Smartlife APP

Zeskanuj poniższy kod QR, aby pobrać aplikację "Smartlife" lub wyszukaj aplikację "Smartlife" w App Store lub Google Play Store, aby rozpocząć proces pobierania aplikacji. Otwórz aplikację i zarejestruj się używając swojego numeru telefonu lub adresu e-mail.



Połączenie z siecią WLAN:

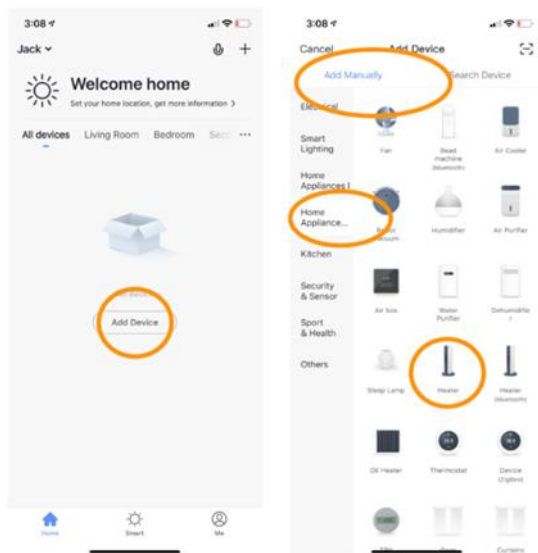

Krok 1:

Naciśnij przełącznik On / Off, naciśnij przycisk On / Off. Znak WLAN zaczyna szybko migać. Otwórz APP na smartfonie i dodaj swoje urządzenie. Wybierz "Dodaj urządzenie", następnie "Dodaj ręcznie", "Urządzenia gospodarstwa domowego (małe)", a następnie "Ogrzewanie", aby dodać urządzenie.

Krok 2:

Wprowadź hasło WLAN swojej sieci domowej. Upewnij się, że domowa sieć WLAN działa i zbliz grzejnik oraz smartfon jak najbliżej do routera WLAN. Należy pamiętać, że ten grzejnik działa tylko z sieciami WLAN 2,4 GHz. Sieci 5 GHz nie są obecnie obsługiwane. Upewnij się również, że Twój router internetowy ma wystarczającą przepustowość, aby dodać nowe urządzenie.

Krok 3:

Poczekaj, aż stan połączenia pokaże 100%, aby zakończyć ustawienia i sygnał WLAN na urządzeniu sterującym przestanie migać. Jeśli nie udało się nawiązać połączenia, wyłącz ogrzewanie i po kilku sekundach włącz je ponownie. Nacisnąć i przytrzymać przycisk WLAN na skrzynce sterowniczej, aż symbol WLAN na ekranie będzie powoli migał i powtórzyć proces łączenia.

Podpowiedź:

Twórcy aplikacji stale dążą do jej udoskonalenia, dlatego mogą wystąpić zmiany w działaniu. Najnowszą wersję instrukcji obsługi aplikacji WIFI można pobrać pod poniższym kodem QR.



Dane techniczne

Panele objęte niniejszą instrukcją są wymienione w poniższej tabeli

Model	Waga	Zakres ogrzewania:	Power	Rozmiar H x W x D	Montaż
SHXA350-WIFI	1,8 kg	5-37 °C	350W	50 x 60 x 4,5 cm	Ściana lub stojak
SHXA700-WIFI	2,9 kg	5-37 °C	700W	50 x 120 x 4,5 cm	Ściana lub stojak
SHXA1000-WIFI	3,6 kg	5-37 °C	1000W	70 x 120 x 4,5 cm	Ściana lub stojak

Numer artykułu:	SHXA350-WIFI SHXA700-WIFI SHXA1000-WIFI
Napięcie wejściowe:	220-240V
Częstotliwość:	50Hz
Pilot zdalnego sterowania:	2x bateria AAA 1,5V (nie dołączona)
Częstotliwość transmisji WIFI:	2.4GHz
Moc nadawania:	maks. 100mW
Stopień ochrony IP:	IP44
Klasa ochrony:	I
Adres kontaktowy w celu uzyskania dalszych informacji:	Schuss Home Electronic GmbH Scheringgasse 3, A-1140 Wiedeń Linia serwisowa: +43 (1) 97 0 21 www.schuss-home.at FB-No: 236974 t / FB-Sąd: Wiedeń



Wymagane informacje o elektrycznych ogrzewaczach jednopokojowych

Numer artykułu SHXA350-WIFI					
Wskazanie	Symbol	Wartość	Jednostka	Wskazanie	Jednostka
Moc cieplna				Tylko dla elektrycznych akumulacyjnych ogrzewaczy pomieszczeń: Rodzaj regulacji zasilania w ciepło	
Nominalna moc cieplna	P_{nom}	0,35	kW	Ręczne sterowanie dopływem ciepła z wbudowanym termostatem	Nie
Minimalna moc cieplna (wartość orientacyjna)	P_{min}	0,0	kW	Ręczne sterowanie dostawą ciepła z informacją zwrotną o temperaturze w pomieszczeniu i/lub na zewnątrz	Nie
Pobór mocy pomocniczej				Moc cieplna z obsługą wentylatora	
Na stronie Nominalna moc cieplna	eI_{max}	0,35	kW	Typ mocy grzewczej/regulacja temperatury w pomieszczeniu	
Na stronie Minimalna moc cieplna	eI_{min}	0,0	kW	Jednostopniowa moc grzewcza, bez regulacji temperatury w pomieszczeniu	Nie
Na stronie Tryb czuwania	eI_{sB}	0,001	kW	Dwa lub więcej ręcznie regulowanych poziomów, bez regulacji temperatury w pomieszczeniu	Nie
				Regulacja temperatury w pomieszczeniu za pomocą termostatu mechanicznego	Nie
				Z elektroniczną regulacją temperatury pomieszczenia	Nie
				Elektroniczna regulacja temperatury w pomieszczeniu i regulacja czasu trwania	Nie
				Elektroniczna regulacja temperatury w pomieszczeniu i regulacja tygodniowa	Tak
				Inne opcje regulacyjne	
				Regulacja temperatury w pomieszczeniu z detekcją obecności	Nie
				Regulacja temperatury w pomieszczeniu z wykrywaniem otwartego okna	Nie
				Z opcją zdalnego sterowania (WiFi)	Tak
				Z adaptacyjną regulacją startu ogrzewania	Nie
				Z ograniczeniem czasu pracy	Nie
				Z czujnikiem czarnej kuli	Nie
Dane kontaktowe:		Schuss Home Electronic GmbH Scheringgasse 3 - 1140 Wiedeń -Austria Tel.: +43 (0)1/ 970 21 www.shx.at			



Wymagane informacje o elektrycznych ogrzewaczach jednopokojowych

Numer artykułu SHXA700-WIFI					
Wskazanie	Symbol	Wartość	Jednostka	Wskazanie	Jednostka
Moc cieplna				Tylko dla elektrycznych akumulacyjnych ogrzewaczy pomieszczeń: Rodzaj regulacji zasilania w ciepło	
Nominalna moc cieplna	P_{nom}	0,7	Nie	Ręczne sterowanie dopływem ciepła z wbudowanym termostatem	Nie
Minimalna moc cieplna (wartość orientacyjna)	P_{min}	0,0	Nie	Ręczne sterowanie dostawą ciepła z informacją zwrotną o temperaturze w pomieszczeniu i/lub na zewnątrz	Nie
Pobór mocy pomocniczej				Moc cieplna z obsługą wentylatora	
Na stronie Nominalna moc cieplna	eI_{max}	0,7	kW	Typ mocy grzewczej/regulacja temperatury w pomieszczeniu	
Na stronie Minimalna moc cieplna	eI_{min}	0,0	kW	Jednostopniowa moc grzewcza, bez regulacji temperatury w pomieszczeniu	Nie
Na stronie Tryb czuwania	eI_{sB}	0,001	kW	Dwa lub więcej ręcznie regulowanych poziomów, bez regulacji temperatury w pomieszczeniu	Nie
				Regulacja temperatury w pomieszczeniu za pomocą termostatu mechanicznego	Nie
				Z elektroniczną regulacją temperatury pomieszczenia	Nie
				Elektroniczna regulacja temperatury w pomieszczeniu i regulacja czasu trwania	Nie
				Elektroniczna regulacja temperatury w pomieszczeniu i regulacja tygodniowa	Tak
				Inne opcje regulacyjne	
				Regulacja temperatury w pomieszczeniu z detekcją obecności	Nie
				Regulacja temperatury w pomieszczeniu z wykrywaniem otwartego okna	Nie
				Z opcją zdalnego sterowania (WiFi)	Tak
				Z adaptacyjną regulacją startu ogrzewania	Nie
				Z ograniczeniem czasu pracy	Nie
				Z czujnikiem czarnej kuli	Nie
Dane kontaktowe:		Schuss Home Electronic GmbH Scheringgasse 3 - 1140 Wiedeń -Austria Tel.: +43 (0)1/ 970 21 www.shx.at			

Wymagane informacje o elektrycznych ogrzewaczach jednopokojowych

Numer artykułu SHXA1000-WIFI					
Wskazanie	Symbol	Wartość	Jednostka	Wskazanie	Jednostka
Moc cieplna				Tylko dla elektrycznych akumulacyjnych ogrzewaczy pomieszczeń: Rodzaj regulacji zasilania w ciepło	
Nominalna moc cieplna	P_{nom}	1,0	kW	Ręczne sterowanie dopływem ciepła z wbudowanym termostatem	Nie
Minimalna moc cieplna (wartość orientacyjna)	P_{min}	0,0	kW	Ręczne sterowanie dostawą ciepła z informacją zwrotną o temperaturze w pomieszczeniu i/lub na zewnątrz	Nie
Pobór mocy pomocniczej				Moc cieplna z obsługą wentylatora	
Na stronie Nominalna moc cieplna	eI_{max}	1,0	kW	Typ mocy grzewczej/regulacja temperatury w pomieszczeniu	
Na stronie Minimalna moc cieplna	eI_{min}	0,0	kW	Jednostopniowa moc grzewcza, bez regulacji temperatury w pomieszczeniu	Nie
Na stronie Tryb czuwania	eI_{sB}	0,001	kW	Dwa lub więcej ręcznie regulowanych poziomów, bez regulacji temperatury w pomieszczeniu	Nie
				Regulacja temperatury w pomieszczeniu za pomocą termostatu mechanicznego	Nie
				Z elektroniczną regulacją temperatury pomieszczenia	Nie
				Elektroniczna regulacja temperatury w pomieszczeniu i sterowanie czasowe	Nie
				Elektroniczna regulacja temperatury w pomieszczeniu i regulacja tygodniowa	Tak
				Inne opcje regulacyjne	
				Regulacja temperatury w pomieszczeniu z wykrywaniem obecności	Nie
				Regulacja temperatury w pomieszczeniu z wykrywaniem otwartego okna	Nie
				Z opcją zdalnego sterowania (WiFi)	Tak
				Z adaptacyjną regulacją startu ogrzewania	Nie
				Z ograniczeniem czasu pracy	Nie
				Z czujnikiem czarnej kuli	Nie
Dane kontaktowe:		Schuss Home Electronic GmbH Scheringgasse 3 - 1140 Wiedeń -Austria Tel.: +43 (0)1/ 970 21 www.shx.at			



GWARANCJA

Z tym wysokiej jakości produktem od SHX, podjąłeś decyzję o innowacyjności, trwałości i niezawodności. Na to urządzenie SHX udzielamy gwarancji na okres 2 lat od daty zakupu w Austrii i Niemczech! Jeśli w tym okresie, wbrew oczekiwaniom, konieczne będą jednak prace serwisowe na Państwa urządzeniu, gwarantujemy bezpłatną naprawę urządzenia (części zamienne i robocizna) lub (według uznania firmy Schuss) wymianę produktu. Jeśli z przyczyn ekonomicznych nie będzie możliwa ani naprawa, ani wymiana, zastrzegamy sobie prawo do wystawienia noty kredytowej na aktualną wartość.

W każdym przypadku należy w pierwszej kolejności skontaktować się z infolinią dla klientów (patrz instrukcja obsługi - "Adresy kontaktowe do dalszych informacji i linia serwisowa").

Zwracamy uwagę, że prace naprawcze, które nie zostały wykonane przez autoryzowane warsztaty kontraktowe, natychmiast kończą ważność tej gwarancji.

Niniejsza gwarancja nie obejmuje:

- Uszkodzenia spowodowane nieprzestrzeganiem instrukcji obsługi
- Naprawa lub wymiana części w związku z normalnym zużyciem
- Urządzenia, które są wykorzystywane - nawet tylko częściowo - do celów komercyjnych
- Sprzęt uszkodzony mechanicznie w wyniku oddziaływania zewnętrznego (upadek, uderzenie, złamanie, niewłaściwe użytkowanie itp.), a także zużycie o charakterze estetycznym.
- Sprzęt, który był niewłaściwie obsługiwany
- Jednostki, które nie zostały otwarte przez nasz autoryzowany warsztat serwisowy
- Niespełnione oczekiwania konsumentów
- Szkody spowodowane siłą wyższą, wodą, uderzeniem pioruna, przepięciem
- Jednostki, w których oznaczenie typu i/lub numer seryjny na jednostce zostały zmienione, wymazane, nieczytelne lub usunięte.
- Wady wynikające z nadzwyczajnego zanieczyszczenia
- Usługi poza naszymi autoryzowanymi warsztatami, koszty transportu do autoryzowanego warsztatu lub do nas i z powrotem, jak również związane z tym ryzyko.

Wyraźnie zaznaczamy, że w okresie gwarancyjnym w przypadku błędów w obsłudze lub jeśli nie wykryto żadnego błędu, zostanie naliczony ryczałt w wysokości 60 € (podstawa indeksowana CPI 2015, czerwiec 2020). Świadcząc usługę gwarancyjną (naprawa lub wymiana urządzenia), absolut<.

Okres gwarancji 2 lata od daty zakupu nie przedłużony.

2-letnia gwarancja jest ważna tylko po okazaniu dowodu zakupu (należy podać nazwę i adres sprzedawcy, jak również pełne oznaczenie urządzenia) oraz odpowiedniej karty gwarancyjnej, na której należy odnotować typ urządzenia, jak również numer seryjny (widoczny na pudełku oraz z tyłu lub na spodzie urządzenia)! Bez karty gwarancyjnej obowiązuje tylko gwarancja prawna!

Zwracamy wyraźnie uwagę na to, że ustawowe prawa gwarancyjne nie są naruszane przez tę gwarancję i pozostają niezmienione.

Schuss Home Electronic GmbH i jego zastępcy ponoszą odpowiedzialność za szkody tylko w przypadku rażącego zaniedbania lub działania umyślnego. Odpowiedzialność za utratę zysku, *spodziewane, lecz nie zrealizowane oszczędności, szkody następcze i szkody z tytułu roszczeń osób trzecich* jest w każdym przypadku wykluczona.

Adres kontaktowy danego warsztatu serwisowego znajdą Państwo na naszej stronie głównej www.schuss-home.at.

Gratulujemy wyboru. Życzymy Państwu wiele przyjemności z użytkowania jednostki SHX!

ADRES

SHX Dystrybucja
Schuss Home Electronic GmbH
A-1140 Wiedeń, Scheringgasse 3
Tel.: +43 (0)1/ 970 21

Oznaczenie typu:.....

Numer seryjny:



DEKLARACJA ZGODNOŚCI

Schuss Home Electronic GmbH Scheringgasse 3 - 1140 Wiedeń -Austria

Deklaruje, że produkt

Oznaczenie: INFRAROHEATING WiFi

Numer modelu: SHXA350-WIFI - SHXA700-WIFI - SHXA1000-WIFI

jest zgodny z następującymi dyrektywami, normami i/lub przepisami:

Dyrektywa EMC 2014/30/EU, Dyrektywa LVD 2014/35/EU, Dyrektywa RED2014/53/EU,

Dyrektywa ErP-2009/125/WE Rozporządzenie (WE) nr / Rozporządzenie (EV) nr UE 206/2012

Dyrektywa RoHS 2011/65/EU & (EU) 2015/863

Dyrektywa RED 2014/53/UE

Bezpieczeństwo:

EN 60335-2-30:2009+A11:2012+A1:2020+A12:2020

EN 60335-1:2012+A11:2014+A13:2017+A1:2019+A2:2019+A14:2019

EN 60335-2-30:2009+A11:2012+A1:2020

EN 60335-1:2012+A11:2014+A13:2017+A1:2019+A2:2019+A14:2019

Zdrowie:

EN 62233:2008

EN 62233:2008

EN 62311:2008, EN 50665:2017

EMC:

EN 301 489-1 V2.2.3(2019-11)

EN 301 489-17 V3.2.4(2020-09)

EN 55014-1:2017+A11:2020, EN 55014-2:2015

EN IEC 61000-3-2:2019, EN 61000-3-3:2013+A1:2019

Radio:

EN 300 328 V2.2.2 (2019-07)

CE Zeichen auf dem Produkt / Oznaczenie CE na produkcie:



Oдноśnik do deklaracji:

Schuss Home Electronic GmbH

Scheringgasse 3 - 1140 Wiedeń -Austria



Bevollmächtigter Vertreter des Herstellers
Authorized representative of manufacture

Autoryzowany przedstawiciel producenta

235 Miejsce i termin wystawy: Wiedeń, 2023-07-15



NAVODILA ZA UPORABO
INFRARDEČE OGREVANJE WiFi
SHXA350-WIFI - SHXA700-WIFI - SHXA1000-WIFI

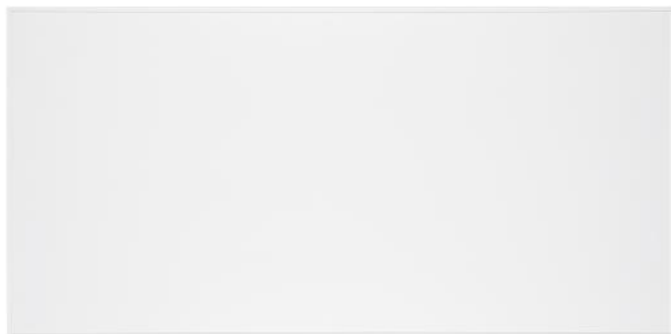

ČESTITAMO!

HVALA, KER STE IZBRALI TA IZDELEK IZ SHX.



Ta izdelek je primeren le za dobro izolirane prostore ali za občasno uporabo.

Pomembne informacije o varnosti, lokaciji in električnem priključku
Recikliranje, odstranjevanje, izjava o skladnosti
Obseg dobave
Opis enote
Varnostna navodila za montažo
Pred montažo
Navodila za namestitev
Zagon in delovanje
Delovanje WiFi in aplikacij
Čiščenje in vzdrževanje
Tehnične informacije
Zahtevane informacije o električnih grelnikih za eno sobo

PRED ZAČETKOM MONTAŽE, NAMESTITVE, DELOVANJA ALI VZDRŽEVANJA NATANČNO PREBERITE NAVODILA ZA UPORABO. Z UPOŠTEVANJEM VARNOSTNIH NAVODIL ZAŠČITITE SEBE IN DRUGE. NEUPOŠTEVANJE NAVODIL LAHKO POVZROČI TELESNE POŠKODBE IN/ALI MATERIALNO ŠKODO IN/ALI IZGUBO GARANCIJSKEGA KRITJA!

Predvidena uporaba

Ta naprava je **namenjena samo za ogrevanje stanovanjskih prostorov** in se ne sme uporabljati v druge namene.

POMEMBNE INFORMACIJE O VARNOSTI, STANDARDU IN ELEKTRIČNEM PRIKLJUČKU



1. varnostna navodila

DA BI ZMANJŠALI NEVARNOST POŽARA, ELEKTRIČNEGA UDARA ALI POŠKODB:

1.1 Varnost izdelka

- Delovna temperatura infrardečih grelnikov SHX je pri stenskem načinu montaže približno 95 °C. Med delovanjem se grelnika NE dotikajte.
- Dolgotrajen stik lahko povzroči opekline ali poškodbe.

- Hladilnika NE pokrivajte, saj lahko pride do pregrevanja in požara.
- Grelnika ne smete uporabljati za sušenje tekstila, izogibajte se tudi stiku z drugimi predmeti.
- Grelnik postavite na razdaljo najmanj 40 cm spredaj in 20 cm stran od drugih predmetov in sten. Če ne upoštevate minimalne razdalje, lahko pride do kopičenja toplote za infrardečo ploščo in razveljavitve garancije.
- Ta grelnik je zasnovan za namestitev na steno, zato ga ne nameščajte na strop.
- Ta grelnik lahko preprosto upravljate s pametnim telefonom prek istega omrežja WLAN, drugega omrežja WLAN ali mobilnega omrežja 3G ali 4G. Tako lahko grelnik upravljate na daljavo brez vašega neposrednega nadzora. Vendar pa morate pri uporabi daljinskega upravljanja upoštevati tudi vse varnostne ukrepe, navedene v tem priročniku.

1.2 Opozorila o nevarnosti za otroke in invalide

- To napravo lahko uporabljajo otroci, stari od 8 let, in osebe z zmanjšanimi fizičnimi, senzoričnimi ali duševnimi sposobnostmi ali s pomanjkanjem izkušenj in znanja, če so pod nadzorom ali dobili navodila za varno uporabo naprave in razumejo morebitne nevarnosti. Otroci se z napravo ne smejo igrati. Otroci ne smejo izvajati čiščenja in vzdrževanja brez nadzora.

- Otroci, mlajši od 3 let, naj ne bodo v bližini, razen če so ves čas pod nadzorom.
- Otroci, stari 3 leta in manj ter manj kot 8 let, lahko vklopijo in izklopijo napravo le, če je bila nastavljena ali nameščena v predvidenem delovnem položaju in če so bili poučeni o varni uporabi naprave ter razumejo nevarnosti, ki so s tem povezane. Otroci od 3. leta starosti in mlajši od 8 let ne smejo priključevati, uravnavati ali čistiti aparata in ne smejo opravljati vzdrževalnih del.
- **OPOZORILO** - Nekateri deli tega izdelka se lahko močno segrejejo in povzročijo opekline. Kadar so prisotni otroci in ranljive osebe, je potrebna posebna pozornost.
- Če je omrežni kabel poškodovan, ga mora zamenjati proizvajalec, njegova poprodajna služba ali podobno usposobljena oseba, da bi se izognili nevarnosti.
- Grelnika NE uporabljajte v majhnih prostorih, kjer so osebe, ki ne morejo same zapustiti prostora. Površina grelnika lahko doseže temperaturo do 95 °C, zato jo hranite izven dosega otrok in invalidnih oseb.
- Dojenčke in otroke držite stran od embalaže, kot so plastične vrečke, da se izognete nevarnosti zadušitve.

1.3 Električna varnost

- Pri montaži ali čiščenju enote in njene okolice izključite grelnik iz električnega omrežja. Preden začnete uporabljati enoto, obvezno preverite, ali je poškodovana.

- Če je enota ali napajalni kabel kakor koli poškodovan, ga NE uporabljajte in se takoj obrnite na pooblaščenega prodajalca SHX za popravilo ali zamenjavo. Popravila, vzdrževanje ali neposredne spremembe na enoti lahko izvaja le pooblaščen prodajalec SHX.
- NE izvajajte popravil sami, saj lahko v nasprotnem primeru garancija preneha veljati.
- Če je enota padla, je ne uporabljajte in se obrnite na prodajalca SHX, da preveri, ali je brez poškodb.
- Infrardeči grelniki SHX so zasnovani za 220-240 V, 50 Hz AC, naprave ne uporabljajte z drugačnim napajanjem.
- Grelnika ne smete postaviti neposredno pod električno vtičnico.
- OPOZORILO: Če je steklena površina poškodovana, steklenega grelnika ne smete uporabljati.
- OPOZORILO: Tega grelnika ne uporabljajte v majhnih prostorih, v katerih so osebe, ki ne morejo same zapustiti prostora, razen če so ves čas pod nadzorom.

2. vzdrževanje vašega grelnika SHX

2.1 Čiščenje

Pred vsakim čiščenjem je treba napravo izključiti iz električnega omrežja in pustiti, da se ohladi. Enote nikoli ne zamenjajte v vodi in nanjo ne izpraznite tekočin. Napravo čistite samo z mehko vlažno krpo. Za steklene grelnike lahko uporabite tudi čistilo za steklo. Pred začetkom



delovanja se prepričajte, da je naprava popolnoma suha, po čiščenju pa grelnik obrišite s suho krpo. Ne uporabljajte abrazivnih materialov, raztopin ali ostrih gobic, da ne bi opraskali ali poškodovali površine.

2.2 Delovanje

Upoštevajte, da lahko površina enote sčasoma nekoliko spremeni barvo. To je posledica onesnaženosti zraka in ni napaka. Če vas zanima tiskana različica, se obrnite na prodajalca v vaši bližini. Enote nikoli ne prekrivajte z lepilno folijo ali barvami oziroma nanjo sami ne tiskajte. S tem lahko poškodujete grelni element in izgubite garancijo. Če na enoti opazite kakršne koli šume, vonjave ali vizualne spremembe, se nemudoma obrnite na prodajalca SHX in enoto izključite iz električnega omrežja.

2.3 Popravila

Popravila lahko opravi samo podjetje SHX ali pooblaščen prodajalec. Vsaka kršitev ima za posledico takojšnjo izgubo garancije.

<p>POZOR</p> 	<p><u>TVEGANJE ZA POŠKODBE</u></p> <p>Naprava se med delovanjem segreje!</p> <p>Med delovanjem se nikoli ne dotikajte aparata → , saj lahko to povzroči hude opekline.</p>
<p>OPOZORILO</p> 	<p><u>NEVARNOST POŽARA</u></p> <p>OPOZORILO: Da bi preprečili pregrevanje grelnika, ga ne pokrivajte.</p>

<p>POZOR</p> 	<p style="text-align: center;"><u>VARNOSTNA RAZDALJA</u></p> <p>Od lahko vnetljivih predmetov, kot so pohištvo, zavese, papir itd., naj bo oddaljen vsaj 1 meter!</p>
	<p style="text-align: center;"><u>LOKACIJA</u></p> <p>Napravo vedno postavite tako, da lahko zrak neovirano vstopa in izstopa.</p>
	<p style="text-align: center;"><u>TVEGANJE ZA OPEKLINE</u></p> <p>Naprava se med uporabo močno segreje in lahko povzroči opekline. Posebno previdnost je treba nameniti otrokom in ranljivim osebam.</p>
	<p style="text-align: center;"><u>NEVARNOST PREGREVANJA</u></p> <p>Ne ogrevajte prostorov s prostornino manj kot 4 m³.</p>

Simboli na enoti

Simbol:







Pomen:

Pozor! Ne pokrivajte!

Simbol na napravi označuje, da nad napravo ali neposredno pred njo ni dovoljeno obešati predmetov (npr. brisač, oblačil itd.). Grelnika ne smete pokrivati, da bi

Recikliranje, odstranjevanje, izjava o skladnosti

	<p><u>REKILIRANJE</u></p> <p>Emblažne materiale je mogoče reciklirati. Zato je priporočljivo, da jih odvržete med razvrščene odpadke.</p>
	<p><u>ODSTRANITEV</u></p> <p>Simbol "prečrtan koš za smeti" zahteva ločeno odstranjevanje odpadne električne in elektronske opreme (OEEO). Električna in elektronska oprema lahko vsebuje nevarne in okolju škodljive snovi. Zato je ne odlagajte med nesortirane preostale odpadke, temveč na za to namenjenem zbirnem mestu za odpadno električno in elektronsko opremo. S tem boste prispevali k varovanju virov in okolja. Za več informacij se obrnite na prodajalca ali lokalne organe. Direktiva 2012/19/EU</p>

	<p><u>ODLAGANJE BATERIJ</u></p> <p>V skladu z zakonskim odlokom 188 z dne 20. novembra 2008 o prenosu Direktive 2006/66/ES o baterijah, akumulatorjih in podobnih odpadkih prečrtan simbol koša na bateriji pomeni, da je odpadne baterije prepovedano odlagati med gospodinjske odpadke. Baterije in akumulatorji vsebujejo zelo onesnažujoče snovi. Uporabnik je dolžan izrabljene baterije odložiti na zbirnih mestih v občini ali v ustrezne zabojnike. Storitev je brezplačna. Na ta način so izpolnjene zakonske zahteve in zaščiteno okolje.</p> <p>Ti znaki so na baterijah:</p> <p>Li = baterija vsebuje litij Al = baterija vsebuje alkalije Mn = baterija vsebuje mangan</p> <p>CR 2025 (Li); AA (Al, Mn); AAA (Al, Mn)</p>
	<p><u>IZJAVA O SKLADNOSTI</u></p> <p>Potrjujemo, da je ta članek v skladu z osnovnimi zahtevami, predpisi in direktivami EU. Podrobno izjavo o skladnosti si lahko kadar koli ogledate na naslednji povezavi:</p> <p>https://www.schuss-home.at/downloads</p>

Razen napak in tehničnih sprememb.

Priprava daljinskega upravljalnika

Sledite spodnjim navodilom:

- (1) Če želite upravljati daljinski upravljalnik, odprite predal za baterije in vstavite baterije.
- (2) Če želite zamenjati baterijo, ravnajte, kot sledi: Izvlecite nosilec baterije na zadnji strani daljinskega upravljalnika, odstranite staro baterijo in vstavite novo:
- (3) Vedno bodite pozorni na oznake polarnosti (+/-) na bateriji in nosilcu baterije:
- (4) Nato držalo baterije potisnite nazaj v daljinski upravljalnik.

Obseg dobave

- Ogrevalna plošča
- Material za montažo na steno
- Stopala
- Daljinski upravljalnik
- Navodila za uporabo

Opis enote

- (1) Gumb za vklop/izklop
- (2) Gumb WLAN
- (3) + ključ
- (4) - ključ
- (5) Gumb časovnika
- (6) Indikator stanja ogrevanja

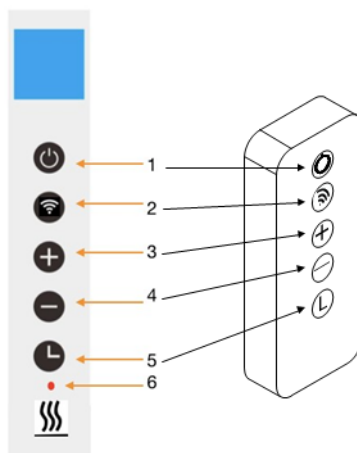

Zaslonski prikaz:

1. Delovni dan
2. open okno znak
3. znaki časovnika
4. Znak WLAN
5. Čas
6. Temperatura

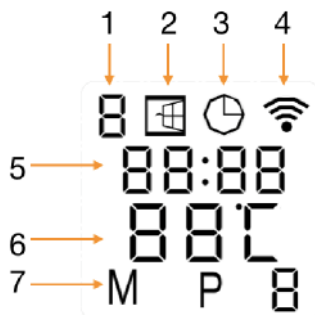



Splošna predstavitev nadzornega sistema

Serija XA-WIFI ima vgrajeno krmilno enoto WIFI, zato za upravljanje grelnika ni potreben dodaten termostat. Ko je grelnik povezan z aplikacijo APP, pametni telefon prevzame nadzor in komunicira z nadzorno enoto. Če domači internet ne deluje, je ogrevanje še vedno mogoče ročno upravljati prek nadzorne enote. Takoj ko je ogrevanje ponovno povezano z omrežjem WLAN, pametni telefon prevzame nadzor.

Navodila za namestitvev

Opomba: Komplet, ki je priložen, je namenjen navpični montaži na stabilno steno. Pri montaži na druge stene potrebujete ustrezne pritrdilne elemente (niso priloženi). Prepričajte se, da je steno mogoče varno pritrditi. Priporočamo, da ploščo namesti usposobljen električar ali monter, ki ga pooblasti podjetje **SHX**. Grelnik mora biti nameščen vsaj 20 cm stran od vseh predmetov, sten itd. Razdalja do tal mora biti vsaj 20 cm, razdalja nad grelnikom pa vsaj 20 cm.

VARNOSTNA NAVODILA ZA MONTAŽO

Grelna ploščo lahko namestite na stene ali druge navpične površine.

Pri montaži upoštevajte naslednja navodila:

Prepričajte se, da stena ali navpična površina, na katero montirate grelna ploščo, prenese težo naprave.

2. da bi se izognili preobremenitvi tokokroga, plošče ne priključite na tokokrog, na katerega so že priključene druge naprave.

Grelna plošče ne nameščajte neposredno pod stensko vtičnico, saj se najmočnejša toplota ustvarja nad ploščo, zato se lahko vtičnica poškoduje.

Najmanjša razdalja ogrevalne plošče do dna, vrha in stranic drugih predmetov (okenske police, vtičnice itd.) mora biti vsaj 50 cm. Razdalja do trdnih predmetov ali gorljivih materialov mora biti vsaj 1-2 metra.

5. poskrbite, da v neposredni bližini ogrevalne plošče ni materiala, ki bi se pri temperaturi nad 100 °C lahko deformiral ali razbarval.

6. da ne bi vplivali na učinkovitost ogrevanja, pred ogrevalno ploščo ne postavljajte pohištva ali drugih predmetov.

Kabla nikakor ne polagajte za ploščo.

OPOMBA

Da ne bi poškodovali ogrevalne plošče, priporočamo, da namestitvev opravljata dve osebi.

Pred montažo

Odprite škatlo in odstranite napravo.

Embalažo v celoti odstranite z enote.

Nato preverite, ali je enota poškodovana.

4. previdno odvijte omrežni kabel in preverite, ali ni poškodovan.

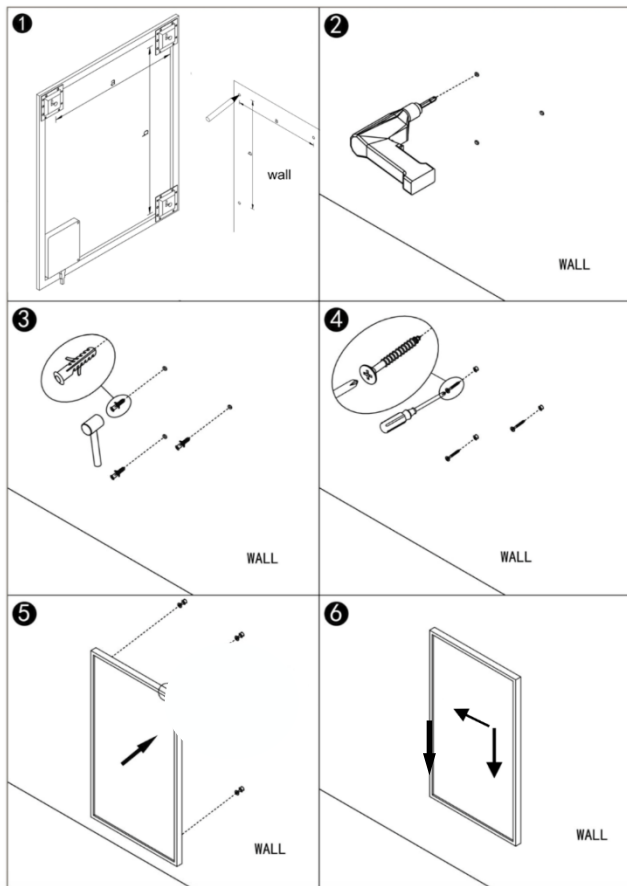

Korak 1: Izmerite razdaljo med pritrdilnimi kavli in označite položaj na steni.

Korak 2: Izvrtajte luknje z 8 mm svedrom.

Korak 3: vstavite zatiče v luknje.

Korak 4: Priložene vijake privijte na steno.

Korak 5. pritrдите ploščo na vijake.

Korak 6. ploščo potisnite v levo in nato navzdol, dokler se varno ne zaskoči.

Za uporabo stojala za prenosno uporabo upoštevajte spodnja navodila.

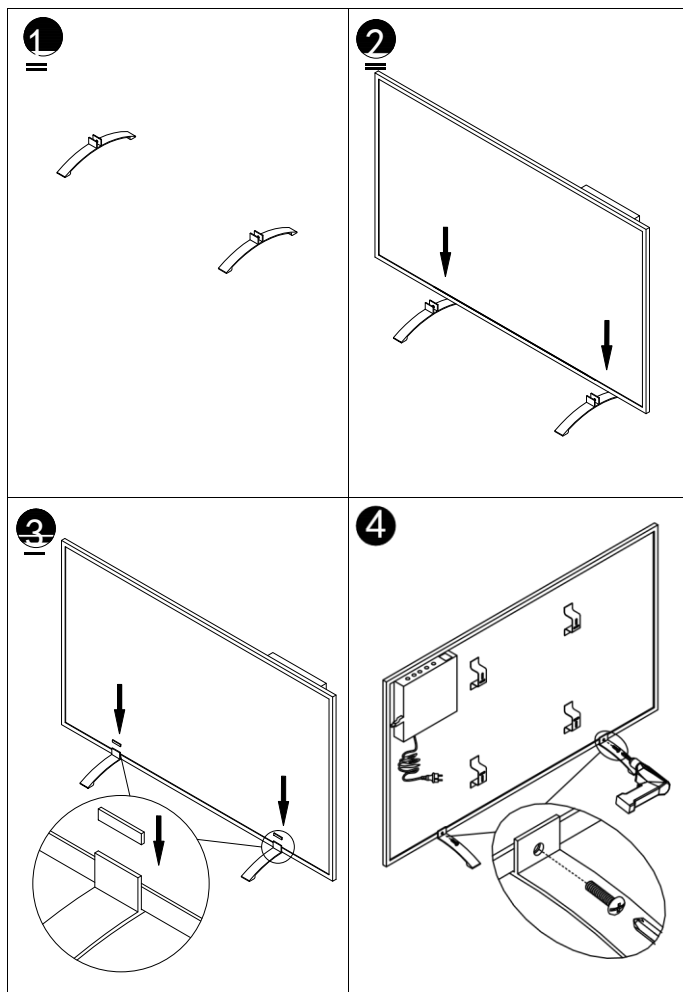



Zaznavanje odprtega okna:

Ta grelnik je opremljen s funkcijo zaznavanja odprtega okna. Če naš nadzorni sistem zazna, da se temperatura v prostoru v kratkem času močno zniža, medtem ko je grelnik v stanju ogrevanja, zazna, da je okno odprto. Okno na zaslonu začne utripati in grelnik se za 30 minut izklopi, po 30 minutah pa se samodejno vrne na prejšnjo nastavitvev.

To funkcijo lahko deaktivirate in aktivirate tako, da za 5 sekund pritisnete tipko "-". Simbol odprtega okna na zaslonu izgine in se ustrezno prikaže.

Kalibracija temperature

Pritisnite in 5 sekund držite tipko "+", da priključete kalibracijo temperature. Številko prilagodite s pritiskom na tipko "-" ali "+". Kalibracija obsega od -5 do +5 stopinj.

Ročno upravljanje:

Če želite preklopiti v ročni način, pritisnite stikalo za napajanje in pritisnite gumb za vklop/izklop, da vklopite grelnik. Na zaslonu se prikaže znak M. Zdaj grelnik deluje v ročnem načinu. Nastavite želeno temperaturo s pritiskom na tipko "-" ali "+". Po 2 sekundah se na zaslonu ponovno prikaže odčitavanje trenutne temperature. Če želite nastaviti časovnik, pritisnite tipko časovnika in na zaslonu se prikaže "00H". Časovnik lahko nastavite s pritiskom tipk "-" in "+". Grelnik zažene odštevalnik časa.

POMEMBNO

Upoštevajte, da so podprta samo omrežja 2,4 GHz!

Oddajna moč: največ 100 mW

Delovanje WLAN in APP:

Prenesite aplikacijo Smartlife APP

Skenirajte naslednjo kodo QR in prenesite aplikacijo "Smartlife" ali poiščite aplikacijo "Smartlife" v trgovini App Store ali Google Play Store, da začnete postopek prenosa aplikacije. Odprite aplikacijo in se registrirajte s svojo telefonsko številko ali e-poštnim naslovom.



Povezava z WLAN:

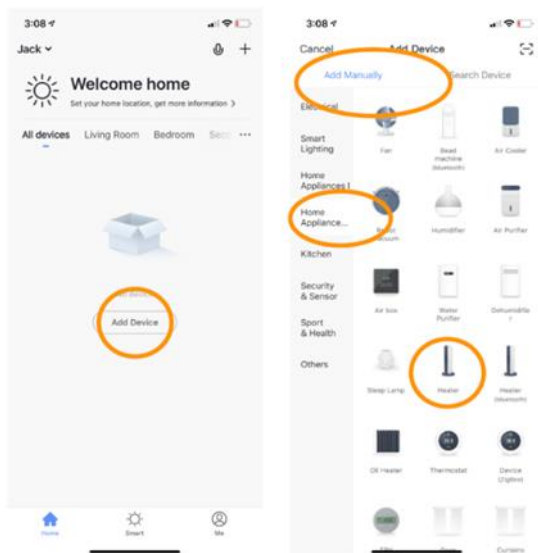

Korak 1:

Pritisnite stikalo za vklop/izklop, pritisnite gumb za vklop/izklop. Znak WLAN začne hitro utripati. V pametnem telefonu odprite aplikacijo APP in dodajte svojo napravo. Izberite "Dodaj napravo", nato "Dodaj ročno", "Gospodinjski aparati (majhni)" in nato "Ogrevanje", da dodate napravo.

Korak 2:

Vnesite geslo WLAN domačega omrežja. Prepričajte se, da domače omrežje WLAN deluje, ter približajte grelnik in pametni telefon čim bližje usmerjevalniku WLAN. Upoštevajte, da ta grelnik deluje samo z omrežji WLAN 2,4 GHz. Omrežja 5 GHz trenutno niso podprta. Prav tako se prepričajte, da ima vaš internetni usmerjevalnik dovolj zmogljivosti za dodajanje nove naprave.

Korak 3:

Za dokončanje nastavitve počakajte, da se prikaže stanje povezave 100 % in da signal WLAN na nadzorni enoti preneha utripati. Če povezave niste mogli vzpostaviti, izklopite ogrevanje in ga po nekaj sekundah znova vklopite. Pritisnite in držite gumb WLAN na nadzorni enoti, dokler simbol WLAN na zaslonu počasi ne začne utripati, in ponovite postopek povezovanja.

Namig:

Razvijalci aplikacije si nenehno prizadevajo za njeno izboljšanje, zato lahko pride do sprememb v delovanju. Najnovejšo različico navodil za uporabo aplikacije WIFI lahko prenesete pod spodnjo kodo QR.



Tehnične specifikacije

Plošče, ki jih zajemajo ta navodila, so navedene v naslednji preglednici

Model	Teža	Območje ogrevanja:	Napajanje	Velikost V x Š x D	Montaža
SHXA350-WIFI	1,8 kg	5-37 °C	350W	50 x 60 x 4,5 cm	Stena ali stojalo
SHXA700-WIFI	2,9 kg	5-37 °C	700W	50 x 120 x 4,5 cm	Stena ali stojalo
SHXA1000-WIFI	3,6 kg	5-37 °C	1000W	70 x 120 x 4,5 cm	Stena ali stojalo

Številka izdelka:	SHXA350-WIFI SHXA700-WIFI SHXA1000-WIFI
Vhodna napetost:	220-240V
Pogostost:	50 Hz
Daljinski upravljalnik:	2x baterija AAA 1,5 V (ni vključena)
Pogostost prenosa WIFI:	2,4 GHz
Oddajna moč:	največ 100 mW
Zaščitni razred IP:	IP44
Zaščitni razred:	I
Kontaktne naslov za dodatne informacije:	Schuss Home Electronic GmbH Scheringgasse 3, A-1140 Dunaj Servisna linija: +43 (1) 97 0 21 www.schuss-home.at Številka FB: 236974 t / Sodišče FB: Dunaj



Zahtevane informacije o električnih grelnikih za eno sobo

Številka izdelka SHXA350-WIFI						
Navedba	Simbol	Vrednost	Enota	Navedba	Enota	
Toplotna moč				Samo za električne akumulacijske sobne grelnike: Vrsta regulacije oskrbe s toploto		
Nazivna toplotna moč	P_{nom}	0,35	kW	Ročni nadzor dobave toplote z vgrajenim termostatom	Ne	
Najmanjša toplotna moč (orientacijska vrednost)	P_{min}	0,0	kW	Ročni nadzor dobave toplote s povratnimi informacijami o sobni in/ali zunanji temperaturi	Ne	
Poraba pomožne energije				Toplotna moč s podporo ventilatorja		Ne
Na spletni strani Nazivna toplotna moč	eI_{max}	0,35	kW	Vrsta toplotne moči/krmiljenje temperature v prostoru		
Na spletni strani Najmanjša toplotna moč	eI_{min}	0,0	kW	Enostopenjska toplotna moč, brez nadzora sobne temperature	Ne	
Na spletni strani Način pripravljenosti	eI_{sB}	0,001	kW	Dve ali več ročno nastavljenih stopenj, brez nadzora sobne temperature	Ne	
				Regulacija sobne temperature z mehanskim termostatom	Ne	
				Z elektronskim uravnavanjem sobne temperature	Ne	
				Elektronski nadzor sobne temperature in nadzor dnevnega časa	Ne	
				Elektronski nadzor sobne temperature in regulacija ob delavnikih	Da	
				Druge regulativne možnosti		
				Nadzor sobne temperature z zaznavanjem prisotnosti	Ne	
				Nadzor sobne temperature z zaznavanjem odprtega okna	Ne	
				Z možnostjo daljinskega upravljanja (WiFi)	Da	
				S prilagodljivim nadzorom zagona ogrevanja	Ne	
				Z omejitvijo časa delovanja	Ne	
				S senzorjem črne kroglice	Ne	
Kontaktni podatki:		Schuss Home Electronic GmbH Scheringgasse 3 - 1140 Dunaj - Avstrija Tel.: +43 (0)1/ 970 21 www.shx.at				

Zahtevane informacije o električnih grelnikih za eno sobo

Številka izdelka SHXA700-WIFI					
Navedba	Simbol	Vrednost	Enota	Navedba	Enota
Toplotna moč				Samo za električne akumulacijske sobne grelnike: Vrsta regulacije oskrbe s toploto	
Nazivna toplotna moč	P_{nom}	0,7	Ne	Ročni nadzor dobave toplote z vgrajenim termostatom	Ne
Najmanjša toplotna moč (orientacijska vrednost)	P_{min}	0,0	Ne	Ročni nadzor dobave toplote s povratnimi informacijami o sobni in/ali zunanji temperaturi	Ne
Poraba pomožne energije				Toplotna moč s podporo ventilatorja	
Na spletni strani Nazivna toplotna moč	eI_{max}	0,7	kW	Vrsta toplotne moči/krmiljenje temperature v prostoru	
Na spletni strani Najmanjša toplotna moč	eI_{min}	0,0	kW	Enostopenjska toplotna moč, brez nadzora sobne temperature	Ne
Na spletni strani Način pripravljenosti	eI_{sB}	0,001	kW	Dve ali več ročno nastavljenih stopenj, brez nadzora sobne temperature	Ne
				Regulacija sobne temperature z mehanskim termostatom	Ne
				Z elektronskim uravnavanjem sobne temperature	Ne
				Elektronski nadzor sobne temperature in nadzor dnevnega časa	Ne
				Elektronski nadzor sobne temperature in regulacija ob delavnikih	Da
				Druge regulativne možnosti	
				Nadzor sobne temperature z zaznavanjem prisotnosti	Ne
				Nadzor sobne temperature z zaznavanjem odprtega okna	Ne
				Z možnostjo daljinskega upravljanja (WiFi)	Da
				S prilagodljivim nadzorom zagona ogrevanja	Ne
				Z omejitvijo časa delovanja	Ne
				S senzorjem črne kroglice	Ne
Kontaktne podatki:		Schuss Home Electronic GmbH Scheringgasse 3 - 1140 Dunaj - Avstrija Tel.: +43 (0)1/ 970 21 www.shx.at			



Zahtevane informacije o električnih grelnikih za eno sobo

Številka izdelka SHXA1000-WIFI						
Navedba	Simbol	Vrednost	Enota	Navedba	Enota	
Toplotna moč				Samo za električne akumulacijske sobne grelnike: Vrsta regulacije oskrbe s toploto		
Nazivna toplotna moč	P_{nom}	1,0	kW	Ročni nadzor dobave toplote z vgrajenim termostatom	Ne	
Najmanjša toplotna moč (orientacijska vrednost)	P_{min}	0,0	kW	Ročni nadzor dobave toplote s povratnimi informacijami o sobni in/ali zunanji temperaturi	Ne	
Poraba pomožne energije				Toplotna moč s podporo ventilatorja		Ne
Na spletni strani Nazivna toplotna moč	eI_{max}	1,0	kW	Vrsta toplotne moči/krmiljenje temperature v prostoru		
Na spletni strani Najmanjša toplotna moč	eI_{min}	0,0	kW	Enostopenjska toplotna moč, brez nadzora sobne temperature	Ne	
Na spletni strani Način pripravljenosti	eI_{sB}	0,001	kW	Dve ali več ročno nastavljenih stopenj, brez nadzora sobne temperature	Ne	
				Regulacija sobne temperature z mehanskim termostatom	Ne	
				Z elektronskim uravnavanjem sobne temperature	Ne	
				Elektronski nadzor sobne temperature in nadzor dnevnega časa	Ne	
				Elektronski nadzor sobne temperature in regulacija ob delavnikih	Da	
				Druge regulativne možnosti		
				Nadzor sobne temperature z zaznavanjem prisotnosti	Ne	
				Nadzor sobne temperature z zaznavanjem odprtega okna	Ne	
				Z možnostjo daljinskega upravljanja (WiFi)	Da	
				S prilagodljivim nadzorom zagona ogrevanja	Ne	
				Z omejitvijo časa delovanja	Ne	
				S senzorjem črne kroglice	Ne	
Kontaktne podatki:		Schuss Home Electronic GmbH Scheringgasse 3 - 1140 Dunaj - Avstrija Tel.: +43 (0)1/ 970 21 www.shx.at				



GARANCIJA

S tem kakovostnim izdelkom SHX ste se odločili za inovacije, vzdržljivost in zanesljivost.

Za to enoto SHX dajemo garancijo 2 leti od datuma nakupa, ki velja v Avstriji in Nemčiji!

Če bi bilo v nasprotju s pričakovani v tem obdobju na vaši napravi vseeno potrebno opraviti servisna dela, vam zagotavljamo brezplačno popravilo naprave (nadomestni deli in delo) ali (po presoji družbe Schuss) zamenjavo izdelka. Če popravilo ali zamenjava iz ekonomskih razlogov nista mogoča, si pridržujemo pravico do izdaje dobropisa v višini trenutne vrednosti.

V vsakem primeru se najprej obrnite na telefonsko številko za stranke (glejte navodila za uporabo - "Kontaktni naslovi za dodatne informacije in servisna linija").

Opozarjamo, da popravilo, ki ga niso opravile pooblaščenke pogodbene delavnice, takoj prekine veljavnost tega jamstva.

Ta garancija ne zajema:

- Poškodbe zaradi neupoštevanja navodil za uporabo
- Popravilo ali zamenjava delov zaradi običajne obrabe
- Naprave, ki se uporabljajo - četudi le delno - v komercialne namene.
- mehansko poškodovana oprema zaradi zunanjih vplivov (padec, udarec, razbitje, nepravilna uporaba itd.) ter obraba estetske narave.
- Oprema, s katero se je nepravilno ravnalo.
- enote, ki jih ni odprla naša pooblaščenka servisna delavnica
- Pričakovanja potrošnikov niso izpolnjena
- Škoda zaradi višje sile, vode, strele, prenapetosti
- Enote, pri katerih je oznaka tipa in/ali serijska številka na enoti spremenjena, izbrisana, nečitljiva ali odstranjena.
- Okvare zaradi izrednega onesnaženja
- Storitve zunaj naših pooblaščenih delavnic, stroški prevoza do pooblaščenke delavnice ali do nas in nazaj ter s tem povezana tveganja.

Izrecno opozarjamo, da se v garancijskem roku zaračuna pavšalni znesek v višini 60 EUR (indeksirana osnova CPI 2015, junij 2020) v primeru napak pri delovanju ali če napaka ni bila odkrita.

Z zagotavljanjem garancijskega servisa (popravilo ali zamenjava enote) absolutno<

Garancijsko obdobje 2 leti od datuma nakupa ni podaljšano.

Dveletna garancija velja le ob predložitvi potrdila o nakupu (priložiti je treba ime in naslov prodajalca ter celotno oznako enote) in ustreznega garancijskega lista, na katerem je treba navesti tip enote in serijsko številko (vidno na škatli in na zadnji ali spodnji strani enote)! Brez garancijskega lista velja le zakonska garancija! Izrecno poudarjamo, da to jamstvo ne vpliva na zakonske garancijske pravice in da se te pravice ne zmanjšujejo.

Družba Schuss Home Electronic GmbH in njeni pooblaščenki so odškodninsko odgovorni le v primeru hude malomarnosti ali naklepa. Odgovornost za izgubljeni dobiček, *pričakovane, vendar neuresničene prihranke, posledično škodo in škodo zaradi zahtevkov tretjih oseb* je v vsakem primeru izključena.

Kontaktni naslov ustrezne servisne delavnice najdete na naši spletni strani www.schuss-home.at.

Čestitamo vam za izbiro. Želimo vam veliko zadovoljstva z vašo enoto SHX!

NASLOV

Distribucija SHX

Schuss Home Electronic

A-1140 Dunaj, Scheringgasse

Tel.: +43 (0)1/ 970 21

GmbH

3

Oznaka tipa:.....

Serijska številka:.....



IZJAVA O SKLADNOSTI

Schuss Home Electronic GmbH Scheringgasse 3 - 1140 Dunaj -Avstrija

Izjavlja, da je izdelek

Poimenovanje: INFRAROHEATING WiFi

Št. modela: SHXA350-WIFI - SHXA700-WIFI - SHXA1000-WIFI

je v skladu z naslednjimi direktivami, standardi in/ali predpisi:

Direktiva EMC 2014/30/EU, Direktiva LVD 2014/35/EU, Direktiva RED 2014/53/EU,

Direktiva ErP-2009/125/ES Uredba (ES) št. / Uredba (ES) št. EU 206/2012

RoHS Direktiva 2011/65/EU & (EU) 2015/863

Direktiva RED 2014/53/EU

Varnost:

EN 60335-2-30:2009+A11:2012+A1:2020+A12:2020

EN 60335-1:2012+A11:2014+A13:2017+A1:2019+A2:2019+A14:2019

EN 60335-2-30:2009+A11:2012+A1:2020

EN 60335-1:2012+A11:2014+A13:2017+A1:2019+A2:2019+A14:2019

Zdravje:

EN 62233:2008

EN 62233:2008

EN 62311:2008, EN 50665:2017

EMC:

EN 301 489-1 V2.2.3(2019-11)

EN 301 489-17 V3.2.4(2020-09)

EN 55014-1:2017+A11:2020, EN 55014-2:2015

EN IEC 61000-3-2:2019, EN 61000-3-3:2013+A1:2019

Radio:

EN 300 328 V2.2.2 (2019-07)

CE Zeichen auf dem Produkt / Oznaka CE na izdelku:



Sklic na deklaracijo:

Schuss Home Electronic GmbH

Scheringgasse 3 - 1140 Dunaj -Avstrija



Bevollmächtigter Vertreter des Herstellers
Authorized representative of manufacture

Pooblaščeni zastopnik proizvajalca

258 Kraj in datum razstave: Dunaj, 2023-07-15



**PRIRUČNIK ZA UPOTREBU
INFRACRVENO GRIJANJE WiFi
SHXA350-WIFI - SHXA700-WIFI - SHXA1000-WIFI**

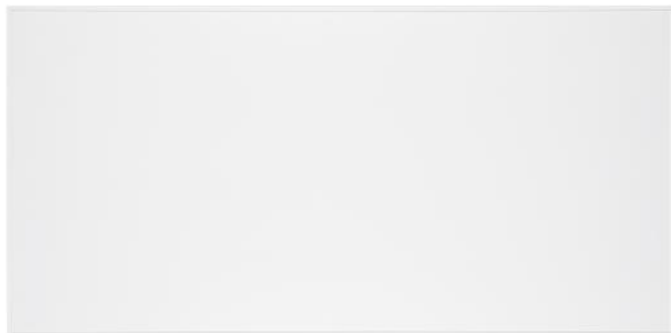

ČESTITAMO!

HVALA VAM ŠTO STE KUPILI OVAJ SHX PROIZVOD.



Ovaj proizvod je prikladan samo za dobro izolirane prostorije ili za povremenu uporabu.

Važne informacije o sigurnosti, lokaciji i električnom povezivanju
Recikliranje, odlaganje, izjava o sukladnosti
opseg isporuke
Opis uređaja
Sigurnosne upute za sastavljanje
Prije montaže
Vodič za instalaciju
Puštanje u pogon i funkcija
WiFi i rad aplikacija
čišćenje i održavanje
Tehničke informacije
Potrebni podaci o električnim grijačima za lokalno grijanje

MOLIMO VAS PROČITAJTE OVAJ PRIRUČNIK PAŽLJIVO PRIJE POČETKA SASTAVLJANJA, INSTALACIJE, RADA ILI ODRŽAVANJA. ZAŠTITITE SEBE I DRUGE PRIDRŽAVANJEM SIGURNOSNIH UPUTA. NEPRIDRŽAVANJE UPUTSTAVA MOŽE REZULTIRATI OSOBNIM OZLJEDAMA I/ILI ŠTETOM IMOVINE I/ILI PONIŠTENJEM JAMSTVA!

Namjena

Ovaj uređaj je **namijenjen samo za grijanje stambenih prostora u kućanstvima** i ne smije se koristiti ni u koje druge svrhe.

VAŽNE INFORMACIJE O SIGURNOSTI, STANDARDU I ELEKTRIČNOM POVEZIVANJU



1. Sigurnosne upute

KAKO BISTE SMANJILI RIZIK OD POŽARA, STRUJNOG UDARA ILI OZLJEDA:

1.1 Sigurnost proizvoda

- Infracrveni grijači SHX imaju radnu temperaturu od približno 95°C kada su montirani na zid. NE dirajte grijač dok radi.
- Dugotrajni kontakt može uzrokovati opekline ili ozljede.

- NEMOJTE prekrivati radiator, to može dovesti do pregrijavanja i požara.
- Grijač se ne smije koristiti za sušenje tekstila, a također treba izbjegavati kontakt s drugim predmetima.
- Postavite grijalicu na minimalni razmak od 40 cm ispred i 20 cm sa strane u odnosu na druge predmete i zidove. Ako se minimalna udaljenost ne poštuje, toplina bi se mogla nakupiti iza infracrvene ploče i dovesti do gubitka jamstva.
- Ova grijalica je dizajnirana za montažu na zid, nemojte je montirati na strop.
- Ovim grijačem možete jednostavno upravljati s vašim pametnim telefonom, na istom WiFi-u, na drugom WiFi-ju ili na 3G ili 4G mobilnoj mreži. To omogućuje daljinsko upravljanje vašim grijačem bez vašeg izravnog nadzora. Međutim, osigurajte da se sve sigurnosne mjere navedene u ovom priručniku također moraju poduzeti s daljinskim upravljačem.

1.2 Upozorenja za djecu i osobe s invaliditetom

koristiti djeca od navršениh 8 godina te osobe s ograničenim fizičkim, osjetilnim ili mentalnim sposobnostima ili nedostatkom iskustva i znanja ako su upućeni u sigurnu uporabu uređaja i upoznati s mogućim opasnostima. Djeca se ne smiju igrati s uređajem. Čišćenje i održavanje ne smiju obavljati djeca bez nadzora.

- Djecu mlađu od 3 godine treba držati podalje osim ako nisu pod stalnim nadzorom.

- Djeca u dobi od 3 godine do 8 godina smiju uključivati i isključivati uređaj samo ako je postavljen ili instaliran u predviđenom radnom položaju i ako su upućeni u sigurnu upotrebu uređaja i razumiju opasnosti koje su uključene . Djeca od 3 godine do 8 godina ne smiju spajati, podešavati i čistiti uređaj niti vršiti bilo kakvo održavanje
- **UPOZORENJE** — Neki dijelovi ovog proizvoda mogu postati vrlo vrući i izazvati opekline. Posebnu pažnju treba obratiti kada su prisutna djeca i ranjive osobe.
- Ako je kabel za napajanje oštećen, mora ga zamijeniti proizvođač, njegov serviser ili osoba sa sličnim kvalifikacijama kako bi se izbjegla opasnost.
- **NEMOJTE** koristiti grijač u malim prostorima u kojima se nalaze ljudi koji ne mogu sami napustiti prostor. Površina grijača može postići površinsku temperaturu do 95 °C, čuvati izvan dohvata djece i osoba s invaliditetom.
- Držite bebe i djecu dalje od bilo kakvog materijala za pakiranje kao što su plastične vrećice kako biste izbjegli rizik od gušenja.

1.3 Električna sigurnost

- Isključite grijač kada izvodite radove na montaži ili čišćenju na i oko uređaja. Prije puštanja u rad uređaj treba provjeriti na oštećenja.
- Ako su uređaj ili kabel za napajanje na bilo koji način oštećeni, **NEMOJTE** ga koristiti i odmah kontaktirajte ovlaštenog SHX distributera radi popravka ili zamjene.

Popravke, održavanje ili izravne promjene na uređaju smije izvoditi samo ovlaštenu SHX trgovac.

- NEMOJTE sami vršiti popravke, nepoštivanje može dovesti do gubitka jamstva.
- Ako je uređaj ispao, nemojte ga koristiti i obratite se prodavaču SHX kako biste bili sigurni da nije oštećen.
- Infracrveni grijači SHX dizajnirani su za 220-240V, 50Hz AC, nemojte koristiti uređaj s različitim izvorima napajanja.
- Grijač se ne smije postavljati izravno ispod utičnice.
- UPOZORENJE: Grijač stakla se ne smije koristiti ako je staklena površina oštećena.

same napustiti prostor osim ako nisu pod stalnim nadzorom.

2. Održavanje vašeg SHX grijača

2.1 Čišćenje



Prije čišćenja uređaj treba isključiti iz struje i ostaviti da se ohladi. Nikada nemojte uranjati uređaj u vodu ili prazne tekućine iznad njega. Uređaj čistite samo mekom, vlažnom krpom. Sredstvo za čišćenje stakla također se može koristiti za grijače stakla. Provjerite je li uređaj potpuno suh prije uporabe, obrišite grijač suhom krpom nakon čišćenja. Nemojte koristiti abrazivne materijale, otapala ili oštre spužve kako biste izbjegli grebanje ili oštećenje površine.

2.2 Rad

Imajte na umu da se površina uređaja može blago promijeniti tijekom vremena. To je uzrokovano onečišćenjem zraka i nije nedostatak. Ako ste zainteresirani za tiskanu verziju, obratite se prodavaču u vašoj blizini. Nikada nemojte sami pokrivati uređaj ljepljivom folijom ili bojom niti tiskati na njega. To može oštetiti grijaći element i poništiti jamstvo. Ako primijetite bilo kakvu buku, miris ili vizualne promjene uređaja, odmah kontaktirajte svog SHX prodavača i isključite uređaj.

2.3 Popravak

Popravke smije obavljati samo SHX ili ovlašteni trgovac. Svako kršenje će rezultirati trenutnim gubitkom jamstva.

<p>OPASNOST</p> 	<p><u>OPASNOST OD OZLJEDA</u></p> <p>Uređaj se zagrijava tijekom rada!</p> <p>Nikada ne dirajte uređaj dok je u radu, →to može rezultirati ozbiljnim OPEKOTINAMA.</p>
<p>UPOZORENJE</p> 	<p><u>POŽAR</u></p> <p>UPOZORENJE: Kako biste spriječili pregrijavanje grijača, nemojte ga prekrivati.</p>
<p>OPASNOST</p> 	<p><u>SIGURNA UDALJENOST</u></p> <p>Držite se na sigurnoj udaljenosti od najmanje 1 metar od lako zapaljivih predmeta kao što su namještaj, zavjese, papir itd.!</p> <p><u>MJESTO</u></p> <p>Uvijek postavite uređaj na takav način da zrak može nesmetano ulaziti i izlaziti.</p>

OPASNOST OD OPEKOLINA

Uređaj se jako zagrije tijekom uporabe i može izazvati opekline. Poseban oprez treba obratiti kada su prisutna djeca i osjetljive osobe.

OPASNOST OD PREGRIJAVANJA

Nemojte grijati prostorije čiji je volumen manji od 4 m³

Ikone na uređaju

Simbol:







Značenje:

Opasnost! Ne pokrivati!

Simbol na uređaju označava da nije dopušteno vješati predmete (npr. ručnike, odjeću i sl.) iznad ili neposredno ispred uređaja. Grijač se ne smije poklopiti po redu

Recikliranje, odlaganje, izjava o sukladnosti

	<p><u>RECIKLIRANJE</u></p> <p>Materijali pakiranja mogu se reciklirati. Stoga ih je preporučljivo odložiti u razvrstani otpad</p>
	<p><u>RASPOLAGANJE</u></p> <p>Simbol prekrižene kante za smeće zahtijeva odvojeno odlaganje otpadne električne i elektroničke opreme (WEEE). Električni i elektronički uređaji mogu sadržavati opasne tvari i tvari opasne po okoliš. Stoga ga nemojte odlagati s nerazvrstanim otpadom, već na određenom mjestu za prikupljanje stare električne i elektroničke opreme. Na taj način doprinosite zaštiti resursa i okoliša. Za više informacija obratite se svom prodavaču ili lokalnim vlastima. Direktiva 2012/19/EU</p>

	<p><u>ODLAGANJE BATERIJA</u></p> <p>U skladu sa Zakonskom uredbom 188 od 20. studenog 2008. kojom se transponira Direktiva 2006/66/EC o baterijama, akumulatorima i povezanom otpadu, simbol prekržiene kante za smeće na bateriji označava da je zabranjeno odlagati rabljene baterije s kućnim otpadom Baterije sadrže vrlo zagađujuće tvari. Istrošene baterije korisnik je dužan odložiti na sabirnim mjestima u općini ili u za to predviđene spremnike. Usluga je besplatna. Na taj način ispunjavaju se zakonski zahtjevi i štiti okoliš.</p> <p>Na baterijama ćete pronaći ove znakove:</p> <p>Li = baterija sadrži litij Al = baterija sadrži alkalije Mn = baterija sadrži mangan CR 2025 (Li); AA (Al, Mn); AAA (Al, Mn)</p>
	<p><u>IZJAVA O SUKLADNOSTI</u></p> <p>Ovime potvrđujemo da je ovaj članak u skladu s osnovnim zahtjevima, propisima i direktivama EU. Detaljnu izjavu o sukladnosti možete pogledati u bilo kojem trenutku na sljedećoj poveznici:</p> <p>https://www.schuss-home.at/downloads</p>

Zadržavamo pravo na pogreške i tehničke izmjene.

Pripremite daljinski upravljač

Imajte na umu sljedeće upute:

- (1) Za upravljanje daljinskim upravljačem otvorite pretinac za baterije i umetnite baterije.
- (2) Za promjenu baterije postupite na sljedeći način:
Izvučite držač baterije na stražnjoj strani daljinskog upravljača, uklonite staru bateriju i zatim umetnite novu:
- (3) Uvijek obratite pozornost na oznake polariteta (+/-) na bateriji i držaču baterije:
- (4) Zatim gurnite držač baterije do kraja natrag u daljinski upravljač.

opseg isporuke

- ploča za grijanje
- materijal za zidnu montažu
- stopala
- daljinski upravljač
- priručnik za rad

Opis uređaja

- (1) Tipka ON/OFF
- (2) WiFi tipka
- (3) + gumb
- (4) - gumb
- (5) gumb timera
- (6) Indikator statusa grijača

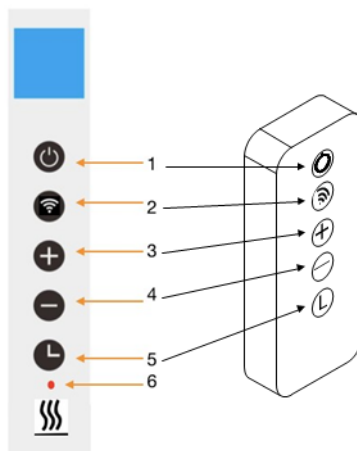

Prikaz zaslona:

1. dan u tjednu
2. Znak za otvoreni prozor
3. Znak mjerača vremena
4. WiFi znak
5. vrijeme
6. Temperatura

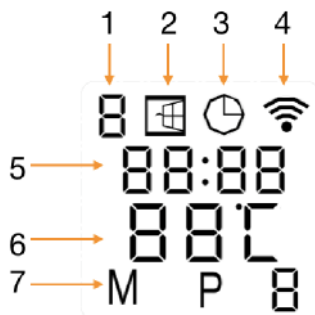



Opći uvod u sustav upravljanja

Serija XA-WIFI ima integriranu WIFI kontrolnu kutiju, čime se eliminira potreba za drugim termostatom za kontrolu grijanja. Čim se grijač spoji na APP, pametni telefon preuzima kontrolu i komunicira s upravljačkom kutijom. Ako vaš kućni internet ne radi, i dalje je moguće ručno upravljati grijalicom putem upravljačke kutije. Čim se grijač ponovno spoji na WLAN, pametni telefon preuzima kontrolu.

Vodič za instalaciju

Napomena: priloženi komplet je dizajniran za vertikalnu montažu na čvrsti zid. Prilikom postavljanja na druge zidove trebat će vam odgovarajući pričvrstni elementi (nisu uključeni). Provjerite može li se sigurno postaviti na zid. Preporučamo da ploču instalira kvalificirani električar ili instalater ovlašten od strane **SHX-a**. Grijalica mora biti postavljena najmanje 20 cm od svih predmeta, zidova i sl. Udaljenost od poda mora biti najmanje 20 cm, a udaljenost iznad grijača najmanje 20 cm.

SIGURNOSNE UPUTE ZA UGRADNJU

Grijaći panel se može montirati na zidove ili druge okomite površine.

Prilikom sastavljanja obratite pažnju na sljedeće podatke:

1. Provjerite može li zid ili okomita površina na koju montirate grijaću ploču izdržati težinu uređaja.
2. Kako biste izbjegli preopterećenje strujnog kruga, nemojte spajati ploču na strujni krug na koji je već priključena druga oprema.
3. Grijaću ploču nemojte montirati direktno ispod zidne utičnice, jer se najjače zagrijavanje odvija iznad ploče i zbog toga bi se utičnica mogla oštetiti.
4. Minimalni razmak između grijaće ploče i ostalih objekata (prozorska daska, utičnica itd.) ispod, iznad i sa strane treba biti najmanje 50 cm. Udaljenost do čvrstih predmeta ili zapaljivih materijala treba biti najmanje 1-2 metra.
5. Uvjerite se da u neposrednoj blizini grijaće ploče nema materijala koji se mogu deformirati ili promijeniti boju na temperaturi iznad 100°C.
6. Kako ne biste utjecali na učinkovitost grijanja, nemojte postavljati namještaj ili druge predmete ispred grijaće ploče.
7. Nemojte usmjeravati kabel iza ploče.

OBAVIJEST

Kako se grijaća ploča ne bi oštetila, preporučujemo da montažu obave dvije osobe.

Prije montaže

1. Otvorite kutiju i uklonite uređaj.
2. U potpunosti uklonite ambalažu s uređaja.
3. Zatim provjerite je li uređaj oštećen.
4. Pažljivo odmotajte kabel za napajanje, također pazeći na oštećenja

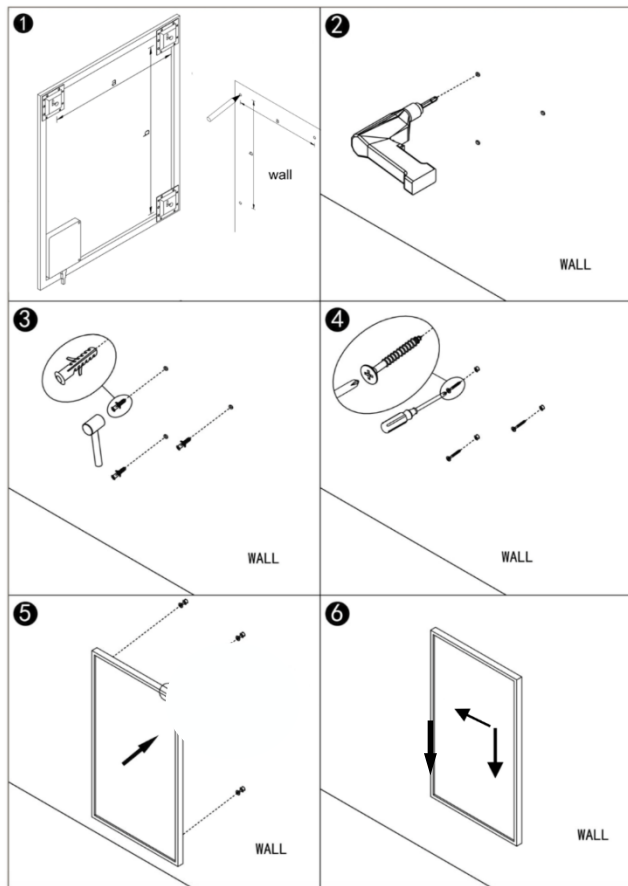

Schritt 1. Messen Sie den Abstand zwischen den Montagehaken und markieren Sie die Position an der Wand.

Schritt 2. Bohren Sie Löcher mit einem 8- mm-Bohrer.

Schritt 3. Setzen Sie die Dübel in die Löcher ein.

Schritt 4. Schrauben Sie die mitgelieferten Schrauben an die Wand.

Schritt 5. Montieren Sie das Panel an den Schrauben.

Schritt 6. Schieben Sie das Panel nach links und dann nach unten, bis es sicher eingerastet ist.

Molimo pogledajte sljedeće upute za korištenje stalka za prijenosnu uporabu.

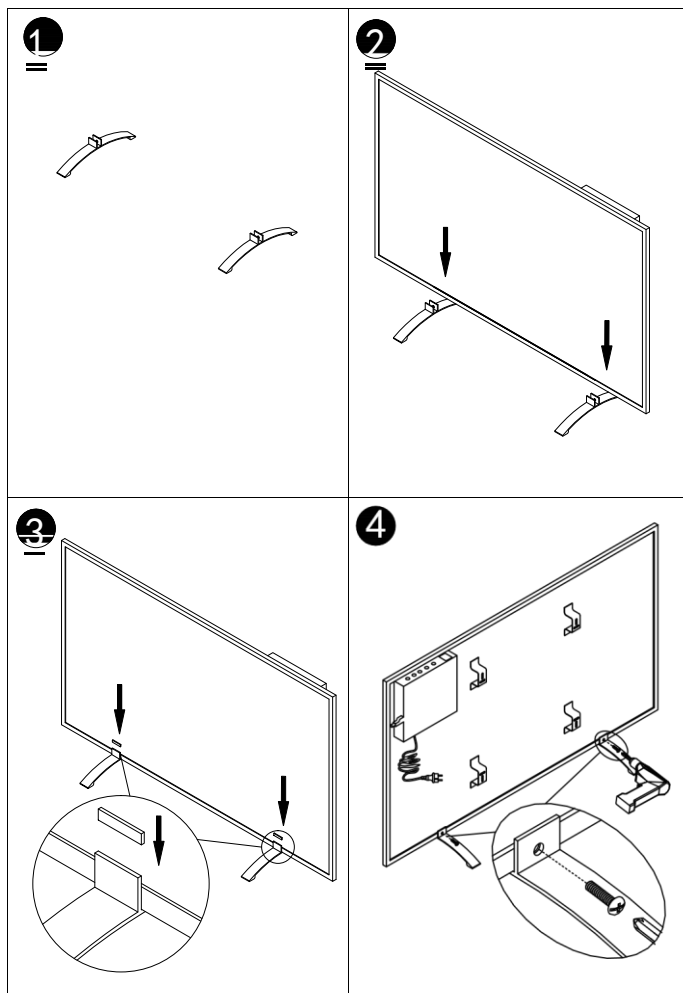



Otkrivanje otvorenog prozora:

Ova grijalica je opremljena funkcijom otkrivanja otvorenog prozora. Kada naš kontrolni sustav detektira da se sobna temperatura drastično smanjuje u kratkom vremenskom razdoblju dok je grijač u statusu grijanja, detektira da je prozor otvoren. Prozor na ekranu će početi treperiti, a grijač će se isključiti na 30 minuta i automatski se vratiti na prethodnu postavku nakon 30 minuta.

Ovu značajku možete onemogućiti i omogućiti pritiskom na tipku "-" 5 sekundi. Ikona za otvoreni prozor na ekranu je skrivena i prikazana u skladu s tim.

kalibracija temperature

Pritisnite i držite tipku "+" 5 sekundi za ulazak u kalibraciju temperature. Podesite broj pritiskom na tipku "-" ili "+". Kalibracija se kreće od -5 do +5 stupnjeva.

Ručna kontrola:

Za ulazak u ručni način rada, prebacite gumb za napajanje i pritisnite gumb za uključivanje kako biste uključili grijač. Na zaslonu će se pojaviti oznaka M. Sada grijač radi u ručnom načinu rada. Postavite željenu temperaturu pritiskom na tipku "-" ili "+". Nakon 2 sekunde zaslon će nastaviti s trenutnim očitavanjem temperature. Ako želite postaviti tajmer, pritisnite gumb tajmera i na ekranu će se prikazati "00H". Možete postaviti tajmer pritiskom na tipke "-" i "+". Grijač pokreće odbrojavanje vremena.

VAŽNO

Imajte na umu da su podržane samo mreže od 2,4 GHz!

Snaga prijenosa: max 100mW

Rad WLAN-a i APP-a:

Preuzmite Smartlife APLIKACIJU

Skenirajte sljedeći QR kod kako biste preuzeli aplikaciju "Smartlife" ili potražite aplikaciju "Smartlife" u App Storeu ili Google Play Storeu kako biste pokrenuli postupak preuzimanja aplikacije. Otvorite aplikaciju i registrirajte se sa svojim brojem telefona ili e-mail adresom.



Veza na WiFi:

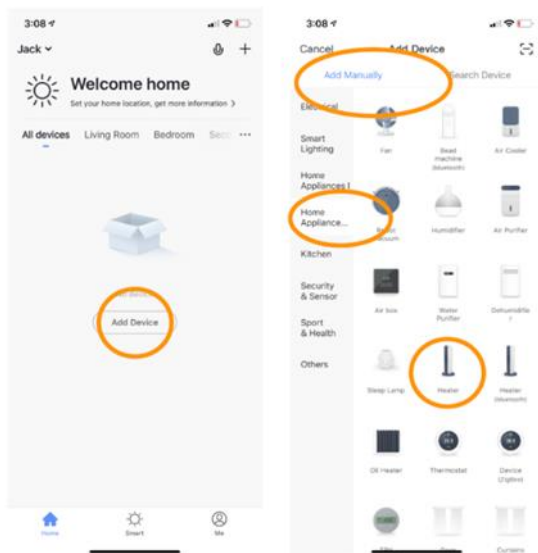

Korak 1:

Pritisnite gumb za napajanje, pritisnite gumb za uključivanje. WiFi znak će početi brzo treperiti. Otvorite APP na svom pametnom telefonu i dodajte svoj uređaj. Odaberite "Dodaj uređaj", zatim "Dodaj ručno", "Kućanski aparati (mali)" i zatim "Grijalica" za dodavanje uređaja

Korak 2:

Unesite WiFi lozinku za svoju kućnu mrežu. Provjerite radi li vaš kućni WiFi i približite grijač i pametni telefon WiFi usmjerivaču što je više moguće. Imajte na umu da ovaj grijač radi samo s WiFi mrežama od 2,4 GHz. Mreže od 5 GHz trenutno nisu podržane. Također provjerite ima li vaš internetski usmjerivač dovoljno kapaciteta za dodavanje novog uređaja.

Korak 3:

Pričekajte da status veze pokaže 100% kako biste dovršili postavke i WiFi signal na upravljačkoj jedinici prestane treptati. Ako se ne možete spojiti, isključite grijač i ponovno ga uključite nakon nekoliko sekundi. Pritisnite i držite gumb WiFi na kontrolnoj kutiji dok ikona WiFi ne počne polako treperiti na zaslonu i ponovite postupak povezivanja.

Obavijest:

Programeri aplikacije nastoje stalno poboljšavati aplikaciju, stoga može doći do promjena u radu. Možete preuzeti najnoviju verziju korisničkog vodiča za WiFi aplikaciju pomoću QR koda u nastavku .



Tehničke specifikacije

Ploče obuhvaćene ovim vodičem navedene su u donjoj tablici

Model	Težina	područje grijanja:	Izvođenje	Veličina V x Š x D	Skupština
SHXA350-WIFI	1,8 kg	5-37°C	350 W	50x60x4,5 cm	zid ili postolje
SHXA700-WIFI	2,9 kg	5-37°C	700 W	50x120x4,5 cm	zid ili postolje
SHXA1000-WIFI	3,6 kg	5-37°C	1000 W	70x120x4,5 cm	zid ili postolje

Broj predmeta:	SHXA350-WIFI SHXA700-WIFI SHXA1000-WIFI
Ulazni napon:	220-240V
Frekvencija:	50 Hz
Daljinski upravljač:	2x AAA baterija 1.5V (nije uključena)
Frekvencija WIFI prijenosa:	2,4 GHz
Snaga prijenosa:	maksimalno 100mW
IP klasa zaštite:	IP44
Klasa zaštite:	ja
Kontakt adresa za dodatne informacije:	Schuss Home Electronic GmbH Scheringgasse 3, A-1140 Beč Servisna linija: +43 (1) 97 0 21 www.shot-home.at FB br.: 236974 t / FB sud: Beč

Potrebni podaci o električnim grijačima za lokalno grijanje

Broj artikla SHXA350-WIFI					
specifikacija	simbol	Vrijednost	Jedinica	specifikacija	Jedinica
toplinska snaga				Samo za električne akumulacijske lokalne grijače prostora: Vrsta upravljanja opskrbom toplinom	
nazivni toplinski učinak	P_{nom}	0,35	kW	Ručna kontrola unosa topline s integriranim termostatom	Ne
Minimalni toplinski učinak (referentna vrijednost)	P_{min}	0,0	kW	Ručno upravljanje opskrbom toplinom s povratnom informacijom o sobnoj i/ili vanjskoj temperaturi	Ne
potrošnja pomoćne energije				Emisija topline s potporom ventilatora	
Na nazivni toplinski učinak	max_{-}	0,35	kW	Vrsta toplinske snage/regulacija sobne temperature	
Na minimalni učinak topline	el_{min}	0,0	kW	Jedna razina toplinske snage, nema kontrole sobne temperature	Ne
u spremno stanje	el_{sB}	0,001	kW	Dvije ili više ručno podesivih razina, bez kontrole sobne temperature	Ne
				Regulacija sobne temperature mehaničkim termostatom	Ne
				S elektroničkom regulacijom sobne temperature	Ne
				Elektronička regulacija sobne temperature i regulacija vremena	Ne
				Elektronska regulacija sobne temperature i regulacija dana u tjednu	Da
				Ostale mogućnosti kontrole	
				Kontrola sobne temperature s detekcijom prisutnosti	Ne
				Kontrola sobne temperature s detekcijom otvorenog prozora	Ne
				S mogućnošću daljinskog upravljanja (WiFi)	Da
				S adaptivnom kontrolom početka grijanja	Ne
				S ograničenjem radnog vremena	Ne
				Sa senzorom crne kuglice	Ne
Kontakt podaci:		Schuss Home Electronic GmbH Scheringgasse 3 - 1140 Beč - Austrija Telefon: +43 (0)1/ 970 21 www.shx.at			

Potrebni podaci o električnim grijačima za lokalno grijanje

Broj artikla SHXA700-WIFI				specifikacija	Jedinica
specifikacija	simbol	Vrijednost	Jedinica	specifikacija	Jedinica
toplinska snaga				Samo za električne akumulacijske lokalne grijače prostora: Vrsta upravljanja opskrbom toplinom	
nazivni toplinski učinak	P_{nom}	0,7	Ne	Ručna kontrola unosa topline s integriranim termostatom	Ne
Minimalni toplinski učinak (referentna vrijednost)	P_{min}	0,0	Ne	Ručno upravljanje opskrbom toplinom s povratnom informacijom o sobnoj i/ili vanjskoj temperaturi	Ne
potrošnja pomoćne energije				Emisija topline s potporom ventilatora	
Na nazivni toplinski učinak	max_{-}	0,7	kW	Vrsta toplinske snage/regulacija sobne temperature	
Na minimalni učinak topline	el_{min}	0,0	kW	Jedna razina toplinske snage, nema kontrole sobne temperature	Ne
u spremno stanje	el_{SB}	0,001	kW	Dvije ili više ručno podesivih razina, bez kontrole sobne temperature	Ne
				Regulacija sobne temperature mehaničkim termostatom	Ne
				S elektroničkom regulacijom sobne temperature	Ne
				Elektronička regulacija sobne temperature i regulacija vremena	Ne
				Elektronska regulacija sobne temperature i regulacija dana u tjednu	Da
				Ostale mogućnosti kontrole	
				Kontrola sobne temperature s detekcijom prisutnosti	Ne
				Kontrola sobne temperature s detekcijom otvorenog prozora	Ne
				S mogućnošću daljinskog upravljanja (WiFi)	Da
				S adaptivnom kontrolom početka grijanja	Ne
				S ograničenjem radnog vremena	Ne
				Sa senzorom crne kuglice	Ne
Kontakt podaci:		Schuss Home Electronic GmbH Scheringgasse 3 - 1140 Beč - Austrija Telefon: +43 (0)1/ 970 21 www.shx.at			

Potrebni podaci o električnim grijačima za lokalno grijanje

Broj artikla SHXA1000-WIFI					
specifikacija	simbol	Vrijednost	Jedinica	specifikacija	Jedinica
toplinska snaga				Samo za električne akumulacijske lokalne grijače prostora: Vrsta upravljanja opskrbom toplinom	
nazivni toplinski učinak	P_{nom}	1,0	kW	Ručna kontrola unosa topline s integriranim termostatom	Ne
Minimalni toplinski učinak (referentna vrijednost)	P_{min}	0,0	kW	Ručno upravljanje opskrbom toplinom s povratnom informacijom o sobnoj i/ili vanjskoj temperaturi	Ne
potrošnja pomoćne energije				Emisija topline s potporom ventilatora	
Na nazivni toplinski učinak	max_{-}	1,0	kW	Vrsta toplinske snage/regulacija sobne temperature	
Na minimalni učinak topline	$e_{l_{min}}$	0,0	kW	Jedna razina toplinske snage, nema kontrole sobne temperature	Ne
u spremno stanje	$e_{l_{SB}}$	0,001	kW	Dvije ili više ručno podesivih razina, bez kontrole sobne temperature	Ne
				Regulacija sobne temperature mehaničkim termostatom	Ne
				S elektroničkom regulacijom sobne temperature	Ne
				Elektronička regulacija sobne temperature i regulacija vremena	Ne
				Elektronska regulacija sobne temperature i regulacija dana u tjednu	Da
				Ostale mogućnosti kontrole	
				Kontrola sobne temperature s detekcijom prisutnosti	Ne
				Kontrola sobne temperature s detekcijom otvorenog prozora	Ne
				S mogućnošću daljinskog upravljanja (WiFi)	Da
				S adaptivnom kontrolom početka grijanja	Ne
				S ograničenjem radnog vremena	Ne
				Sa senzorom crne kuglice	Ne
Kontakt podaci:		Schuss Home Electronic GmbH Scheringgasse 3 - 1140 Beč - Austrija Telefon: +43 (0)1/ 970 21 www.shx.at			



JAMČITI

S ovim kvalitetnim proizvodom tvrtke SHX donijeli ste odluku u korist inovacije, trajnosti i pouzdanosti. Za ovaj SHX uređaj dajemo jamstvo od 2 godine od datuma kupnje koje vrijedi u Austriji i Njemačkoj! Ako, suprotno očekivanjima, tijekom tog razdoblja bude potreban servis na vašem uređaju, ovime vam jamčimo besplatan popravak (rezervni dijelovi i rad) ili (prema nahodjenju tvrtke Schuss) zamjenu proizvoda. Ako ni popravak ni zamjena nisu mogući iz ekonomskih razloga, zadržavamo pravo izdavanja kredita vremenske vrijednosti.

U svakom slučaju, kao prvi korak, obratite se dežurnoj liniji za korisnike (pogledajte upute za korištenje – „Kontakt adrese za dodatne informacije i servisnu liniju“).

Napominjemo da popravci koji nisu izvedeni u ovlaštenim ugovornim radionicama odmah prestaju vrijediti ovo jamstvo.

Ovo jamstvo ne pokriva:

- Oštećenja zbog nepridržavanja uputa za uporabu
- Popravak ili zamjena dijelova zbog normalnog trošenja
- Uređaji koji se - čak i samo djelomično - koriste u komercijalne svrhe
- uređaji mehanički oštećeni vanjskim utjecajima (pad, udarac, lom, nestručna uporaba i sl.) kao i znakovi istrošenosti estetske prirode
- Uređaji kojima se pogrešno rukovalo
- Uređaji koji nisu otvarani u našem ovlaštenom servisu
- Neispunjena očekivanja potrošača
- Oštećenja uzrokovana višom silom, vodom, munjom, prenaponom
- Uređaji kod kojih je oznaka tipa i/ili serijski broj na uređaju promijenjen, izbrisan, učinjen nečitkim ili uklonjen
- Kvarovi zbog izvanrednog onečišćenja
- Usluge izvan naših ovlaštenih radionica, troškovi prijevoza do ovlaštene radionice ili do nas i natrag te povezani rizici

Izričito ističemo da će se unutar jamstvenog roka, u slučaju grešaka u radu ili ako greška nije otkrivena, naplatiti paušalni iznos od 60 € (indeksirano na temelju CPI 2015., lipanj 2020.).

Davanjem jamstvene usluge (popravak ili zamjena uređaja), apsolutni<

Jamstveni rok od 2 godine od datuma kupnje bez produženja.

Dvogodišnje jamstvo vrijedi samo uz predočenje dokaza o kupnji (moraju biti navedeni naziv i adresa trgovca te potpuni opis uređaja) i pripadajućeg jamstvenog lista na kojem je navedena vrsta uređaja i serijski broj (vidljiv na kutiji i na stražnjoj ili donjoj strani uređaja) treba obratiti pažnju! Ako jamstveni list nije predočen, vrijedi samo zakonsko jamstvo!

Izričito ističemo da ovo jamstvo ne utječe na zakonska jamstvena prava i ona nastavljaju postojati bez ograničenja.

Odgovornost za štetu od strane Schuss Home Electronic GmbH i njegovih posrednika postoji samo u slučaju grubog nemara ili namjere. U svakom slučaju *isključena je* odgovornost za izgublenu dobit, očekivane uštede koje nisu ostvarene, posljedičnu štetu i štetu od potraživanja trećih osoba.

Kontakt adresu dotične servisne radionice možete pronaći na našoj početnoj stranici www.schuss-home.at.

Čestitamo na izboru. Nadamo se da ćete uživati u svom SHX uređaju !

ADRESA

SHX prodaja

Schuss Home Electronic GmbH

A-1140 Beč, Scheringgasse 3

Telefon: +43 (0)1/ 970 21

Typenbezeichnung:.....

Seriennummer:.....



IZJAVA O SUKLADNOSTI

Schuss Home Electronic GmbH Scheringgasse 3 - 1140 Beč - Austrija

Izjavljuje da proizvod

Oznaka: *INFRACRVENO GRIJANJE WiFi*

Model br .: *SHXA350-WIFI - SHXA700-WIFI - SHXA1000-WIFI*

u skladu sa sljedećim direktivama, standardima i/ili propisima:

EMC Direktiva 2014/30/EU, LVD Direktiva 2014/35/EU, RED Direktiva 2014/53/EU,

ErP Direktiva - 2009/125/EZ Uredba (EG) br. / Uredba (EV) br. EU 206/2012

RoHS-Richtlinie 2011/65/EU & (EU) 2015/863

Direktiva RED 2014/53/EU

Sigurnost:

EN 60335-2-30 : 2009+A11:2012+A1:2020+A12:2020

EN 60335- 1: 2012+A11:2014+A13:2017+A1:2019+A2:2019+A14:2019

EN 60335-2-30:2009+A11:2012+A1:2020

EN 60335-1:2012+A11:2014+A13:2017+A1:2019+A2:2019+A14:2019

Zdravlje:

EN 62233:2008

EN 62233:2008

EN 62311:2008, EN 50665:2017

EMC:

EN 301 489-1 V2.2.3(2019-11)

EN 301 489-17 V3.2.4(2020-09)

EN 55014-1 : 2017+A11:2020, EN 55014-2:2015

EN IEC 61000-3-2 : 2019, EN 61000-3-3:2013+A1:2019

Radio:

EN 300 328 V2.2.2 (2019-07)

CE oznaka na proizvodu / CE oznaka na proizvodu:



Referenca deklaracije:

Schuss Home Electronic GmbH

Scheringgasse 3 - 1140 Beč - Austrija



Bevollmächtigter Vertreter des Herstellers
Authorized representative of manufacture

Bevollmächtigter Vertreter des Herstellers

281 Ort und Datum der Ausstellung: Wien, 2023-07-15