



E-AKKU/Battery Cooler

Power X-CHANGE



Z 26 LNP PX / Z 26 LNE PX

Z 26 DC PX

-
- (D) Bedienungsanleitung
 - (GB) User Manual
 - (FR) Manuel d'utilisation
 - (IT) Manuale di istruzioni
 - (NL) Gebruiksaanwijzing

www.zorn-company.com

D	Seite	3
GB	Page	14
FR	Page	24
IT	Pagina	36
NL	Pagina	48

Die Bedienungsanleitung ist Bestandteil dieses Gerätes. Sie enthält wichtige Hinweise für Sicherheit, Gebrauch und Entsorgung. Machen Sie sich vor der Benutzung des Gerätes mit allen Bedien- und Sicherheitshinweisen vertraut. Benutzen Sie das Gerät nur wie beschrieben und für die angegebenen Einsatzbereiche. Händigen sie alle Unterlagen bei der Weitergabe des Gerätes an Dritte aus.

Inhaltsverzeichnis

	Seite
Bestimmungsgemäßer Gebrauch.....	3
Lieferumfang.....	4
Technische Daten.....	4
Allgemeine Sicherheitshinweise.....	5
Sicherheit beim Betrieb des Gerätes.....	6
Allgemeine Hinweise zu Gebrauch.....	8
Bedienung	9
Tipps für beste Kühlleistung und Energieersparnis	11
12 Volt Sicherung austauschen.....	11
Reinigung und Pflege.....	12
Entsorgung / Reparatur.....	12
EU Konformitätserklärung.....	13

Bestimmungsgemäßer Gebrauch

Die Elektrobox dient ausschließlich zum Kühlen bereits vorgekühlter bzw. (bei vorhandener Wärmefunktion zum Wärmen bereits vorgewärmter) Speisen und Getränke damit zufriedenstellende Kühl- bzw. Wärmeleistung erzeugt werden kann. Das Gerät ist für den Gebrauch im privaten Haushalts- oder Campingbereich, PKW und in ähnlichen Anwendungsbereichen vorgesehen, und nicht wie z.B.: in gewerblichen Anwendungsbereichen wie z.B. Personalküchen von Läden, Büros und anderen Arbeitsbereichen, in der Landwirtschaft, Hotels, Motels und anderen Unterkünften, in Frühstückspensionen sowie im Catering und ähnlichem Einsatz. Das Gerät ist nicht für die gewerbliche Nutzung oder für medizinische und spezielle Anwendungen vorgesehen, in denen der Ausfall des Produktes Verletzungen, Todesfälle oder erheblichen Sachschaden verursachen kann. Ansprüche jeglicher Art wegen Schäden aus nicht bestimmungsgemäßer Verwendung oder Nichtbeachtung der Sicherheitshinweise sind ausgeschlossen. **Die an der Seite der Kühlbox befindliche Halterung zur Kontaktaufnahme für Akkus ist ausschließlich für die Nutzung von 18 Volt Power Exchange Li Ionen Akkus/Batterien bestimmt. Eine andere oder darüberhinausgehende Benutzung gilt als nicht bestimmungsgemäß und kann zu Beschädigungen und Verletzungen führen.**

Lieferumfang

- Elektrobox mit Haltevorrichtung zur Kontaktaufnahme für POWER X-CHANGE Akkus and der Seite der Kühlbox
- 2 Zusatzsicherungen 6,3 Amp (am 12/24 Volt Anschlusskabel befestigt)
- Bedienungsanleitung: Zorn Z 26LNE PX / Zorn Z 26LNP / Z26 DC PX
- Bedien- und Sicherheitsanweisungen für Power X-Change Akkus und Ladegeräte von EINHELL

Technische Daten

Technische Daten Elektrobox:

Siehe Typenschild am Deckel des Gerätes. Weitere technische Daten finden Sie auf dem produktspezifischen Energieratinglabel bzw. durch Scannen des darauf befindlichen QR-Codes und auf der Webseite des Herstellers.

Modellkennung/Typ :	Z 26 LNP PX bzw. Z 26 LNE PX
Kategorie:	Speisekammerfach
Brutto Nenninhalt:	26 Ltr.
Auslegungstemperatur:	17° C
Klimaklasse:	LNP = ST / LNE = N
Luftschallemission:	min < 27 dB, max < 54 dB
Produktmaße:	41 cm x 29cm x 41,5cm
Produktgewicht:	LNP: 4,3 kg/ LNE: 4,0 kg
Nutzinhalt	25 Ltr.
Energieverbrauch	LNP: 0,155 kWh/ LNE: 0,206 kWh
Anschlussspannung	220 – 240 V ~ 12/24V 
Ausgangsleistung	18 Volt / Power X-Change Akku Kühlen: 48 W / 67 W Heizen: 41 W / 61 W
Sicherung für 12 Volt Betrieb	6,3 A
Schutzklasse:	II
Isolation	LNP =PU Schaum; LNE =EPS Schaum

Technische Daten

Technische Daten der Elektrobox:

Siehe Typenschild am Deckel des Gerätes.

Modelkennung/Typ:	Z 26 DC PX
Brutto Nenninhalt:	26 Ltr.
Auslegungstemperatur:	17°C
Klimaklasse :	N
Produktmaße:	41 cm x 29 cm x 41,5 cm
Produktgewicht:	ca. 3,5 kg
Nutzinhalt:	25 liters
Anschlussspannung:	12/24V  18 Volt Power X-CHANGE Battery
Ausgangsleistung	Kühlen: 48 W Heizen: 41 W
Sicherung für 12 Volt Betrieb	6.3 A
Schutzklasse :	III
Insolation:	EPS foam

Das Modell Z 26 DC PX verfügt über keinen eingebauten Anschluss an 230 Volt, daher bitte nur die Hinweise beachten die sich auf den DC Betrieb beziehen.

Bitte beachten Sie die technischen Daten, Bedien- und Sicherheitshinweise bei den von Ihnen verwendeten Power X-Change Akkus von EINHELL 18 Volt: „2 Ah; 4,0 Ah; 5,2 Ah; 4/6 Ah und 8 Ah, sowie der hierzu gehörenden Ladegeräte.

Änderungen der o.a. technischen Daten, sowie des Designs können ohne Ankündigung erfolgen.

Allgemeine Sicherheitshinweise

Gefahr der Sachbeschädigung! Überhitzungsgefahr!

Nehmen Sie das Gerät nicht in Betrieb, wenn es beschädigt ist.

-  • In diesem Gerät dürfen keine explosionsfähigen Stoffe, wie zum Beispiel Aerosolbehälter mit

brennbarem Treibgas lagern.

- Dieses Gerät kann von Kindern ab 8 Jahren und darüber, sowie von Personen mit verringerten physischen, sensorischen oder mentalen Fähigkeiten oder Mangel an Erfahrung und Wissen benutzt werden, wenn sie beaufsichtigt oder des sicheren Gebrauchs unterwiesen wurden und die daraus resultierenden Gefahren verstehen. Unbeaufsichtigte Kinder sollten keinen Zugriff auf das Gerät haben, stellen Sie sicher, dass Kinder nicht mit dem Gerät spielen. Reinigung und Benutzerwartung dürfen nicht von Kindern ohne Beaufsichtigung durchgeführt werden.
- Wenn Netzanschlussleitungen dieses Gerätes beschädigt sind, muss sie durch den Hersteller, eine vom Hersteller anerkannte Reparaturwerkstatt oder eine ähnlich qualifizierte Person ersetzt werden, um Gefahren zu vermeiden.

 **Vorsicht Stromschlaggefahr!**

- Berühren Sie die Stecker nicht mit nassen oder verschwitzten Händen.

 **Vorsicht Stromschlaggefahr!**

- Beschädigte Anschlusskabel bedeuten Lebensgefahr durch elektrischen Schlag.

 **Vorsicht Stromschlaggefahr!**

- Ziehen Sie die Anschlusskabel vor jeder Reinigung und nach jedem Gebrauch aus der Stromquelle.
- Schließen Sie das Gerät mit den im Kabelfach befindlichen Kabeln nur wie folgt an:
 - entweder mit dem 230 V-Anschlusskabel (3) an 230 V (Haushaltsteckdose)
 - oder mit dem 12 V/ 24 V -Anschlusskabel (4) an 12 V bzw. 24 V Stromquellen im PKW oder LKW.
 - oder mit dem 18 Volt Verbindungskabel und Stecker (5) an die Haltevorrichtung zur Kontaktaufnahme für 18 Volt POWER X-CHANGE Akkus an der Seite des Kühlbox Unterteils (13).
 - Betreiben Sie das Gerät nur mit einer der vorgenannten Stromquellen zur gleichen Zeit! Bei Anschluss an mehr als eine Stromquelle zur gleichen Zeit besteht Gefahr der Sachbeschädigung.
- Lassen Sie Reparaturen nur von Fachpersonal durchführen. Durch unsachgemäße Reparaturen können erhebliche Gefahren für den Benutzer entstehen.
- Ziehen Sie die Stecker nie am Anschlusskabel aus der 12 V bzw. 230V Steckdose oder aus dem Anschluss an die Haltevorrichtung für die Power X-CHANGE Akkus, andernfalls besteht Gefahr der Sachbeschädigung.

 **Sicherheit beim Betrieb des Gerätes**

 **Vorsicht Stromschlaggefahr!**

- Achten Sie vor Inbetriebnahme darauf, dass Anschlusskabel und Stecker trocken sind.

 **Vorsicht Brandgefahr!**

- Stellen Sie das Gerät nicht in direkter Nähe von offenen Flammen oder anderen Wärmequellen ab.

Weitere Sicherheitshinweise:

-  Verwenden Sie das Gerät nicht in extrem kaltem, heißen, feuchten oder staubigen Gebieten. Setzen Sie das Gerät ebenfalls keinen direkten Sonnenstrahlen aus. Schützen Sie das Gerät vor offenem Feuer. Es besteht Explosionsgefahr!

Schützen Sie das Gerät, sowie den von Ihnen verwendeten Power X-CHANGE Akku, in jedem Betriebszustand vor Stoß und Fall.

Dieses Gerät ist sensibel gegenüber elektrostatischer Entladung, schützen Sie daher das Gerät vor jeder möglichen elektrostatischen Entladung.

Zerlegen Sie das Gerät nicht in seine Einzelteile, und versuchen Sie nicht, es selbst zu reparieren, es enthält keine zu wartenden Teile. Die Garantie erlischt in diesem Fall.

Stecken Sie keine Gegenstände, die nicht für den Gebrauch vorgesehen sind, in die Öffnungen des Produktes. Dies könnte zu einem elektrischen Kurzschluss und einem darausresultierenden Feuer führen.

-  Bedienen Sie das Gerät nicht mit nassen Händen. Beachten Sie die Hinweise zur Reinigung und Pflege. Verwenden Sie bitte kein Wasser oder chemische Lösungen, um Teile des Gerätes mit elektrischen Bauteilen zu reinigen. Nutzen Sie hierzu bitte nur ein trockenes Tuch.

Das Gerät entwickelt bei der Nutzung Wärme - das ist normal – decken Sie das Produkt während der Nutzung nicht ab.

Achtung Gefahr vor Überhitzung

- Achten Sie darauf, dass die Lüftungsschlitze auf der Deckeloberseite des Gerätes nicht abgedeckt werden und dass beim Betrieb entstehende Wärme ausreichend abgeführt werden kann. Sorgen sie dafür, dass das Gerät in ausreichendem Abstand zu Wänden oder Gegenständen steht, sodass die Luft frei zirkulieren kann.
- Schützen Sie das Gerät und die Anschlusskabel vor Hitze, Regen und Nässe und sonstigen Beschädigungen. Beschädigte Anschlusskabel bedeuten Lebensgefahr durch elektrischen Schlag.
- Füllen Sie keine Flüssigkeiten oder Eis direkt in den Innenraum. Andernfalls können Sachschäden die Folge sein.
- Achten Sie beim Betrieb mit DC 12/24 V immer darauf, dass der Stecker fest und sicher in der 12/24 Volt Buchse des Zigarettenanzünders steckt und die Buchse frei von Schmutz ist. Bei ungenügendem Kontakt zwischen Stecker und Buchse kann die Fahrzeugvibration dazu führen, dass die Stromzufuhr in kurzen Abständen ein- und ausschaltet. Dies kann Überhitzung zur Folge haben. (Brandgefahr)
- Dieses Gerät darf nicht dem Regen ausgesetzt werden.
- Verwenden Sie das Gerät nicht in explosionsgefährdeter Umgebung, in der sich brennbare Flüssigkeiten, Gase oder Stäube befinden.

- Der Hersteller haftet nicht für Schäden, die durch nicht bestimmungsgemäßen Gebrauch oder falsche Bedienung verursacht werden.
- Stöße oder Schläge auf das Gerät vermeiden. Akkus mit beschädigtem Gehäuse dürfen nicht in Betrieb genommen werden und müssen gemäß den lokalen Vorschriften entsorgt werden.
- Aus defekten Li - Ionen Akkus kann bei Beschädigung Flüssigkeit austreten. Falls Akkuflüssigkeit austritt und mit der Haut in Berührung kommt, spülen Sie die Haut sofort mit reichlich Wasser. Falls Akkuflüssigkeit in Ihre Augen gelangt, waschen Sie sie mit sauberem Wasser aus und begeben sich unverzüglich in ärztliche Behandlung. Folgen Sie den Anwendungshinweisen des Herstellers der Power C-CHANGE Akkus.
- Transport von Li-Ion Power X-CHANGE Akkus: Der Versand von Li-Ionen Akkus unterliegt dem Gefahrgutrecht (UN 3480 und UN3481) Klären Sie beim Versand von Li-Ionen Akkus die aktuell gültigen Vorschriften. Informieren Sie sich ggf. Bei Ihrem Transportunternehmen.
- Beachten Sie die Bedien- und Warnhinweise des Herstellers der von Ihnen verwendeten Power X-CHANGE Akkus.

Allgemeine Hinweise zum Gebrauch

Die Elektrobox ist nicht für den Dauerbetrieb geeignet. Am Aluminiumstrahler kann sich Eis bilden. Wir empfehlen, nach einer Betriebsdauer von maximal 6 Tagen die Elektrobox abzuschalten. Nach zwei Stunden können Sie die Elektrobox wieder in Betrieb nehmen.

Trocknen Sie die Oberflächen Ihres Kühlgutes, um Kondenswasserbildung zu vermeiden.

Bewahren Sie bei Nichtbenutzung der Elektrobox die Anschlusskabel in dem dafür vorgesehenen Fach im Deckel der Elektrobox auf.

Beim Betrieb über eine 12/24 Volt - Stromquelle im PKW/LKW achten Sie bei häufigem Ein- und Ausschalten Motors darauf, dass nicht ständig die Stromversorgung der Elektrobox unterbrochen wird und der 12/24 Volt Stecker fest in der Steckdose steckt und nicht durch die Vibration des Fahrzeugs gelockert wird.

Achten Sie weiterhin darauf, dass bei ausgeschaltetem Motor das Risiko besteht, dass die Autobatterie evtl. zu stark entladen wird; prüfen Sie die Bedienanleitung Ihres Fahrzeugs.

Um ein Gefrieren des Kühlgutes zu vermeiden, sollten Sie die Kühlbox bei einer Umgebungstemperatur unter 18°C nicht auf maximaler Einstellung der Kühlleistung betrieben werden (Gefriergefahr).

Wenn Sie die Elektrobox für einen längeren Zeitraum nicht einsetzen möchten, entnehmen Sie bitte alle Gegenstände aus der Elektrobox. Trennen Sie die Anschlusskabel Elektrobox von allen Quellen der Stromversorgung und verstauen die Anschlusskabel in dem dafür vorgesehenen Fach im Deckel der Elektrobox.

Hinweis zu Gebrauch von Li-Ionen POWER X-CHANGE Akkus:

Die Lebensdauer eines Akkus beträgt kalendarisch ca. 3 bis 5 Jahre und hängt weiterhin von der Vielzahl der Ladezyklen ab. Bei den Power X-CHANGE Akkus sind in dieser Zeit über 500

Ladezyklen problemlos möglich. Dies bedeutet jedoch **nicht**, dass nach dem Ablauf von 3 bis 5 Jahren oder einer Überschreitung der Ladezyklen der Power X CHANGE Akku funktionsunfähig wird; jedoch ist technikbedingt eine Reduzierung der Nennkapazität auf 60% bis 80% zu erwarten. Diese Alterung ist üblich für alle Li-Ionen Akkus und wird daher vom Nutzer nicht unbedingt als negativ wahrgenommen, vergleichbar etwa mit der bekannten Kapazität von Handy Akkus.

Bedienung

Vor Inbetriebnahme empfehlen wir, die Elektrobox aus hygienischen Gründen innen und außen mit einem Tuch (siehe auch Kapitel „Reinigung und Pflege“) abzuwischen. Bewahren Sie ferner keine unverpackten Lebensmittel darin auf. Stellen Sie die Elektrobox auf einen festen und ebenen Untergrund. Der Deckel ist im geöffneten Zustand mittels Griff (1) und der Arretierung (2) zu fixieren.

Die Anschlusskabel für die gewünschten Stromquellen

- AC 230 Volt (Haus Anschluss) (3)
- DC 12/24 Volt Zigarettenanzünder im PKW/ LKW (4)
- DC 18 Volt Verbindungskabel zur Haltevorrichtung zur Kontaktaufnahme für 18 Volt POWER X-CHANGE Akkus (5)

befinden sich fest verbunden mit der Kühlbox im Kabelfach auf der Rückseite des Deckels und können so nicht verloren gehen.

Funktion der Elektrobox mit Anschluss an AC 230 Volt bzw. an DC 12/24 Volt bzw. DC 18 Volt Power X-Change Akku/Battery :

Beim Betrieb der Elektrobox mit **AC**: 230 Volt oder **DC**: 12/24/18 Volt kann die Kühlleistung (und sofern die Kühlbox mit einer Wärmefunktion ausgestattet ist, auch die Wärmeleistung) mittels dem Leistungsregler (6) auf der Oberseite der Elektrobox gesteuert werden. Die am Leistungsregler (6) befindliche Skala informiert über die Leistungsmerkmale der Kühlbox getrennt nach verwendeter Stromquelle AC 230 Volt und DC 12/24/18 Volt.

AC 230 Volt Stromquelle:

Leistungssteuerung stufenlos von zzZ/ECO/ bis Max

DC 12/24/18 Volt Stromquelle:

Leistungssteuerung in 4 Stufen : zzZ 1A / 2A /3A /MaxA)

Ist Ihre Elektrobox neben der Kühlfunktion auch mit einer Wärmefunktion ausgestattet, so wählen Sie die gewünschte Funktion „Cold“ oder „Hot“ mit dem Schiebeschalter (7). Zwei Leuchtdioden kennzeichnen die ausgewählte Funktion.

Leistungsregelung bei AC 230 Volt bzw .12/24 Volt Stromquelle:

Im **AC** 230 Volt Betrieb arbeitet die Elektrobox beim Kühlen im Normalbetrieb (Leistungsregler (6) in Position AC: „ECO“ stellen, (kleine Markierung auf dem Deckel zeigt in Richtung „ECO“) mit einem Höchstmaß an Energieersparnis und erreicht bei einer Außentemperatur von 25°C eine Innentemperatur der Box von ca. 17°C, dies entspricht einem Delta T von ca. 8°C (Delta T = die

Differenz von Innenraumtemperatur der Box zur Umgebungstemperatur). Wenn Sie abweichend vom ECO-Betrieb die Elektrobox bei AC 230 Volt Anschluss mit einer kühleren Innentemperatur, oder bei wärmeren Außentemperaturen betreiben wollen, so können Sie durch Drehen des Leistungsreglers (6) den Stromverbrauch und damit die Innenraumtemperatur beeinflussen in dem Sie den Regler stufenlos in Richtung MAX drehen. Bitte beachten Sie, dass Sie in diesem Fall mehr Energie verbrauchen als im Normalbetrieb. Das maximal erzielbare Delta T der Kühlboxen (Modell Z26 LNE PX) beträgt ca. 17°C bzw. 19°C (Modell Z26 LNP PX).

Für den Fall, dass die Elektrobox mit einer Wärmefunktion ausgestattet ist und Sie die Wärmefunktion gewählt haben (Schiebeschalter (7) steht in Position „HOT“), so wird bei Stellung des Leistungsreglers (6) auf „Max“ der Innenraum der Box auf ca. 60°C erwärmt; beim Drehen des Leistungsreglers (6) in Richtung „OFF“ reduziert sich die Wärmeleistung.

Drehen Sie den Leistungsregler (6) auf die Position „zzZ“ (Schlafmodus), so kühlt die Elektrobox fast geräuschlos (dB<27dB) mit geringstmöglichem Energieverbrauch. Diese Regelung ist dafür gedacht, dass Sie Ihre Elektrobox auch im Caravan, Mobil Home oder Hotelzimmer bei Nacht ungestört in der Nähe Ihrer Schlafstelle betreiben können. Das in dieser Einstellung erzielbare Delta T beträgt ca. 8°C, d.h. bei einer bei Nacht abgekühlten Raumtemperatur von ca. 17°C werden Ihre Speisen und Getränke bei ca. 9°C weiterhin kühl gehalten - ohne störende Lüftergeräusche.

Bei Anschluss der Kühlbox an eine DC 12/24/18

Volt Stromquelle regeln Sie die Leistung der Kühlbox entsprechend vorgenannter Ausführung ebenfalls mit dem Leistungsregler (6) allerdings unter Beachtung der bei DC Betrieb auf dem Regler gezeigten 4 Stufen.

Leistungsregelung und Funktion bei DC 18 Volt Stromquelle Power X-Change Akku

Die Nutzung der Kühlbox mit dem Power X-CHANGE Akku dient dazu, die Kühlkette der in die Kühlbox eingelegten und bereits gut vorgekühlten Speisen und Getränke auch nach Trennung der Kühlbox vom AC 230 Volt Netzanschluss bzw. DC 12/24 Volt im PKW/LKW Anschluss zu verlängern und die Kühlung weiter aufrecht zu erhalten – mobil und unabhängig von einer 230 Volt oder einer 12/24 Volt Stromquelle!

Legen Sie daher nur bereits ausreichend und gut vorgekühlte Lebensmittel und Getränke in die Kühlbox. Der Akku ist nicht zum Herunterkühlen von warmen Lebensmittel geeignet, da hierfür ein zu hoher Energieverbrauch und zu lange Zeit benötigt wird.

Wieviele Stunden die Kühlung mit den unterschiedlich Leistungsstarken Power X-Change Akkus aufrecht erhalten werden kann - unter Beachtung der mit dem Leistungsregler (6) gewählten Einstellung entnehmen Sie bitte der Tabelle (A) (= POWER EXCHANGE Akku Kühldauer bei unterschiedlich gewählter Leistung)

Für eine optimale Kühl-bzw. Wärmeleistung empfehlen wir die Verwendung von Power X-Change Akkus mit einer Leistungsstärke von mindestens 4,0 Ah. Sollten Sie bereits verschiedene Power Exchange Akkus besitzen, deren Leistung evtl. geringer ist als 4,0 Ah so wird in diesem Fall die Kühlleistung nicht vermindert, sondern lediglich die Kühldauer reduziert – siehe Tabelle (A). In diesem Fall empfiehlt es sich, mehrere aufgeladene Akkus nacheinander zu verwenden, oder evtl. durch den Stromverbrauchsregler (6) die Kühlleistung etwas zu reduzieren, um so die Kühldauer zu

verlängern.

Befestigung des 18 Volt Power X-Change Akkus an der Elektrobox (11):

- Auf der Seite des Elektroboxunterteils befindet sich eine Haltevorrichtung zur Kontaktaufnahme passend für alle 18 Volt Power X-Change Akkus von EINHELL unabhängig von deren unterschiedlichen Leistungsstärken. (derzeit Akkus mit der Stärke 2,0Ah/4,0Ah/5,2Ah/4-6Ah/8Ah)
- Verbinden Sie jetzt das im Deckel der Box befindliche 18Volt Anschlusskabel (5) mit der Haltevorrichtung zur Kontaktaufnahme für den Power X-Change Akku. Die Buchse hierfür finden Sie an der Unterseite der Haltevorrichtung (13). Achten Sie hierbei darauf, dass der Stecker auf der einen Seite eine flache und der anderen Seite eine gerundete Form hat. Der Stecker muss so eingesteckt werden, dass er in die gleichgeformte Buchse auf der Unterseite der Haltevorrichtung (eine Seite flache/andere Seite gerundet) eingeführt wird, und dort seinen festen Sitz findet.
- Führen Sie den Power Akku von oben vorsichtig in die Haltevorrichtung ein und nutzen die am Akku befindliche „Klick Verriegelung“, der Akku hat dann eine gesicherte Position an der Elektrobox. Beim Trennen des Akkus von der Haltevorrichtung, dann bitte die „Klick Verriegelung“ entsprechend zu entriegeln - wenden Sie hierbei keine Gewalt an, es besteht Gefahr der Beschädigung.
- Starten und regeln Sie jetzt den Kühl (oder Wärmeprozess) mit dem am Deckel befindlichen Leistungsregler (6) unter Beachtung der in Tabelle (A) angegebenen Leistungsmerkmalen bei DC 12/24/18 V Stromquellen.

Tipps für beste Kühlleistung und Energieersparnis

- Wählen Sie einen gut belüfteten und vor Sonnenstrahlen geschützten Einsatzort.
- Zum Kühlen von Lebensmitteln und Getränken legen Sie ausschließlich vorgekühltes Kühlgut in die Elektrobox ein.
- Öffnen Sie die Kühlbox nicht länger als nötig.
- Lassen Sie den Deckel nicht länger als nötig offenstehen.
- Achten Sie darauf, dass die Elektrobox nicht zu vollgepackt ist und zwischen dem Kühlgut Luft ausreichend zirkulieren kann.
- Um ein Höchstmaß an Energieersparnis zu erreichen, empfiehlt sich bei längerer Nutzung im AC 230 Volt Anschluss der Normalbetrieb (Kühlleistungsregler (6) in Position AC: ECO).

12 Volt Sicherung im 12 Volt Stecker austauschen

Zum Austausch der Sicherung (21) drehen Sie zuerst die rote Ausgleichshülse (18) vom Stecker ab.

Drehen Sie die Schraube (16) mit einem passenden Kreuz-Schlitzschraubenzieher aus der oberen Gehäusehälfte (17) heraus.

Heben Sie die obere Gehäusehälfte von der unteren Gehäusehälfte (20) ab.

Hinweis: Halten Sie die Kontaktfeder (19) fest, während Sie die Sicherung entfernen. Die Kontaktfeder kann sonst herausspringen.

Heben Sie den Kontaktstift (22) vorsichtig aus dem Gehäuseteil. Die Sicherung lässt sich nun entnehmen.

Hinweis: Wenn die dünne Metallverbindung in der Mitte zwischen den beiden Metallkappen unterbrochen ist, dann ist die Sicherung defekt und muss ersetzt werden.

Drücken Sie die Kontaktfeder (19) nach hinten und setzen nun die neue Sicherung behutsam in die dafür vorgesehene Nut ein. Nun setzen Sie den hinteren Rand des Kontaktstifts auf die vordere Metallkappe der Sicherung. Durch das Loslassen der Kontaktfeder werden Sicherung und Kontaktstift in der Nut fixiert. Schrauben Sie die beiden oberen und unteren Gehäusehälften wieder zusammen, setzen Sie die rote Ausgleichshülse (18) auf und drehen diese wieder fest. Der Stecker ist nun wieder betriebsbereit.

Reinigung und Pflege

Verwenden Sie zur Reinigung keine scharfen Reinigungsmittel. Andernfalls besteht Gefahr der Sachbeschädigung.

Ziehen Sie vor jedem Reinigen die Anschlusskabel aus der Steckdose bzw. dem Zigarettenanzünder oder dem Power Akku. Andernfalls besteht Stromschlaggefahr.

Reinigen Sie die Kühlbox niemals unter fließendem Wasser. Andernfalls können Schäden an der Elektrik die Folge sein.

Entfernen Sie vor der Reinigung den Elektrodeckel, indem Sie ihn in leichter Schrägstellung aus der, von hinten gesehenen, rechten Aussparung (1A) des Deckelscharniers vorsichtig, herausnehmen und nach rechts aus der linken hinteren Aussparung (1B) des Deckelscharniers vorsichtig herausziehen und abnehmen.

Entfernen Sie ebenfalls den Akku aus der seitlichen Haltevorrichtung.

Benutzen Sie zur Reinigung des Elektrodeckels und des Power Akkus ein trockenes Tuch.

Benutzen Sie zur Reinigung des Unterteils der Elektrobox ein feuchtes Tuch und eine milde Seifenlösung und spülen dies anschließend mit klarem Wasser ab.

Entsorgung/Reparatur

Bevor Sie Ihr Gerät wegen Funktionsmangel oder eventueller Beschädigung entsorgen wollen, überlegen Sie bitte zuvor, ob der Funktionsmangel oder der Schaden nicht durch eine Reparatur einer autorisierten Reparaturwerkstatt behoben werden kann. Informationen hierzu erhalten Sie von dem Geschäft, indem Sie dieses Gerät gekauft haben, bzw. über die Webseite des Herstellers.

Entsorgen Sie Ihr Gerät, wenn es ausgedient hat, nicht mit dem Hausmüll, sondern führen es einer fachgerechten Entsorgung zu.



Die mit diesem Symbol gekennzeichneten Geräte unterliegen der europäischen Richtlinie 2006/66/EG. Alle Akkus und Altbatterien müssen getrennt vom Hausmüll über die dafür vorgesehenen staatlichen Stellen entsorgt werden. Mit der ordnungsgemäßen Entsorgung vermeiden Sie Umweltschäden.



Die mit diesem Symbol gekennzeichneten Geräte unterliegen der europäischen Richtlinie 2012/19/EC. Alle Elektro- und Elektroaltgeräte müssen getrennt vom Hausmüll über die dafür staatlich vorgesehenen Stellen entsorgt werden. Mit der ordnungsgemäßen Entsorgung vermeiden Sie Umweltschäden und eine Gefährdung Ihrer persönlichen Gesundheit. Möglichkeiten zur Entsorgung des ausgedienten Gerätes erhalten Sie bei Ihrer zuständigen Staatlichen Verwaltung.

Führen Sie auch die Verpackung einer umweltgerechten Entsorgung zu. Kartonagen können bei Altpapiersammlungen oder an öffentlichen Sammelplätzen zur Wiederverwertung abgegeben werden. Folien und Kunststoffe werden über Ihr örtliches Entsorgungsunternehmen eingesammelt.

Zubehör und Ersatzteile

Zubehörprogramm finden Sie auf www.zorn-company.com

EU-Konformitätserklärung

CE

Mit dem CE Zeichen erklärt der Hersteller, dass dieses Produkt den grundlegenden Anforderungen und den anderen relevanten Vorschriften der EMV-Richtlinie 2014/30/EU, der Richtlinie für Niederspannungsgeräte 2014/35/EU, der ROHS-Richtlinie 2011/65/EU sowie der EU ERP Richtlinie 2019/2016 und 2019/2019 entspricht.

Die Konformitätserklärung kann bei Bedarf unter info@zorn-company.com angefordert werden.

The operating instructions are an integral part of this device. They contain important information on safety, use, and disposal. Familiarize yourself with all operating and safety instructions before using the device. Only use the device as described and for the specified areas of application. Hand over all documents when transferring the device to third parties.

Table of Contents

	Page
Intended use.....	14
Scope of delivery.....	15
Technical data.....	15
General safety instructions.....	16
Safety when operating the device.....	17
General notes on use.....	19
Operation.....	19
Tips for the best cooling performance and energy savings.....	21
Replacing the 12 Volt fuse.....	22
Cleaning and care.....	22
Disposal / repair.....	22
EU Declaration of Conformity.....	23

Intended use

The electric cooler is intended exclusively for cooling pre-cooled or, if a heating function is available for warming, pre-heated food and drinks to ensure satisfactory cooling or heating performance. The device is intended for use in private homes or camping areas, in cars, and in similar areas of applications and not in staff kitchen areas, in shops, offices, and other work areas, in agriculture, hotels, motels and other accommodations, in bed and breakfasts, as well as in catering and similar industries. This product is not intended for commercial use or for medical and special applications in which the failure of the product could cause injury, death, or substantial property damage. Claims of any kind for damage resulting from improper use or failure to follow the safety instructions are excluded. The holder on the side of the cool box for contacting rechargeable batteries is intended exclusively for use of 18 Volt Power C-CHANGE batteries. Any other use or use that beyond thus is considered as improper use and can lead to damage and injuries.

Scope of delivery

- Electric cooler incl. holding device for connecting to POWER X-CHANGE Batteries on the side of the cooler.
- 2 spare 6.3 amp fuses (attached to the 12 volt connection cable)
- Operating instructions Zorn Z 26 LNE PX / Z 26 LNP PX / Z 26 DC PX
- Operating and safety instructions for Power X-Change battery and charger from EINHELL

Technical data

Technical data of the cooler:

See the type plate on the lid of the device. Additional technical details can be found on the product-specific energy rating label or by scanning the QR code on the label as well as on the manufacturer's website.

Model name/type:	Z 26 LNP PX or Z 26 LNE PX
Category:	Pantry
Gross capacity:	Z 26 = 26 liters
Design temperature:	17°C
Climate class:	LNP = ST / LNE = N
Airborne acoustical noise:	min: < 27 dB, max: < 54 dB
Product dimensions:	41 cm x 29 cm x 41,5 cm
Product weight:	LNP: 4,3 kg/ LNE: 4,0 kg
Net capacity:	Z 26 = 25 liters
Power consumption:	LNP: 0,155 kWh; 0.206 kWh / 24 h (230 V)
Connection voltage:	220–240 V~ 12/24V  18 Volt Power X-CHANGE Battery
Output rating	Cooling: 48 W / 67 W Heating: 41 W / 61 W
Fuse for 12 volt operation:	6.3 A
Protection class:	II
Insulation:	LNP = PU foam; LNE = EPS foam

Technical data

Technical data of the cooler:

See the type plate on the lid of the device.

Model name/type:	Z 26 DC PX
Gross capacity:	26 liters
Design temperature:	17°C
Climate class:	N
Product dimensions:	41 cm x 29 cm x 41,5 cm
Product weight:	ca. 3,5 kg
Net capacity:	25 liters
Connection voltage:	12/24V  18 Volt Power X-CHANGE Battery
Output rating	Cooling: 48 W Heating: 41 W
Fuse for 12 volt operation	6.3 A
Protection class:	III
Insulation:	EPS foam

The model Z 26 DC PX does not contain an inbuilt AC 230 Volt connection, therefore please only consider the DC related user instructions.

Please note the technical data and safety instructions for the POWER X-CHANE batteries from EINHELL you are using (18 volts: 2 Ah; 4.0 Ah; 5.2 Ah; 4/6 Ah and 8 Ah) and the associated chargers.

Changes to the technical data provided above as well as to the design may be made without prior notice.

General safety instructions

Risk of property damage! Risk of overheating!

Do not operate the unit if it is damaged.

-  Do not store explosive substances such as aerosol spray cans with flammable propellants in this device.
- This device can be used by children 8 years and older, by persons with reduced physical,

sensory, or mental capabilities or a lack of experience and knowledge if they have been given supervision or instruction concerning the safe use of the device and understand the hazards involved. Unsupervised children should not have access to the device, so please make sure that children do not play with the device. Cleaning and user maintenance may not be carried out by children without supervision.

- If the mains power cord of this device is damaged, it must be replaced by the manufacturer, a repair shop approved by the manufacturer, or a similarly qualified person to avoid potential hazards.



Caution: Risk of electric shock!

- Do not touch the plugs or connectors with wet or sweaty hands.



Caution: Risk of electric shock!

- Damaged connection cables can cause serious injuries or death due to electric shock.



Caution: Risk of electric shock!

- Always disconnect the connection cable from the power source before cleaning and after each use.
- Only connect the device using the cables of the cable compartment as follows:
 - Connect the 230 Volt cable and plug to connect to 230 V (household power socket) (3)
 - Connect the 12 V/24 V cable and plug (4) to connect 12V cigarette lighter or other 24 V connection in car or lorry.
 - or using the 18 Volt connecting cable and plug (5) to connect with POWER X CHANGE holder on the side of the cooler underpart (13).
 - -Only operate the device from one of the power sources stated above at a time! There is a risk of property damage if the device is connected to more than one source of power at a time.
- Have repairs carried out by qualified personnel only. Improper repairs can cause considerable danger to the user.
- Never pull the plug out of the 230 V, 12 V or out of 18 V socket of the holder for

Power Exchange battery by using the cable only, otherwise there is a risk of property damage.



Safety when operating the device



Caution: Risk of electric shock!

- Before operating the device, make sure that the connection cable and plug are dry.



Caution: Risk of fire!

Do not place the device near open flames or other sources of heat.

 Additional safety instructions:

Do not use the device in extremely cold, hot, humid, or dusty areas. Do not expose the device direct sunlight either. Protect the device from open fires. There is a risk of explosion!!

Protect the device from impact or falling regardless of the operating state.

This device is sensitive to electrostatic discharge, so protect the device from all possible electrostatic discharges.

Do not disassemble the device into its individual parts and do not attempt to repair it yourself. The device does not contain any parts that require maintenance and the warranty will be void in this case.

Do not insert any objects not intended for use into the openings of the product. This could cause an electrical short circuit and result in fire.

Do not operate the product with wet hands. Observe the instructions for cleaning and care. Do not use water or chemical solutions to clean the product. Please use a dry cloth only.

The device generates heat during use - this is normal - do not cover the product during use.

 Caution: Risk of overheating!

- Make sure that the ventilation slots on the top of the device's lid are not covered and that heat generated during operation can be adequately dissipated. Make sure that the device is at a sufficient distance from walls or other objects so that the air can circulate freely.
- Protect the device and the connection cables from heat, rain, moisture, and other damage. Damaged connection cables can cause serious injuries or death due to electric shock.
- Do not pour any liquids or ice directly in the cooler because this can result in property damage.
- When operating at 12 V/24V, always ensure that the plug is firmly and securely inserted into the socket of the cigarette lighter and that the socket is free of dirt and debris. If there is insufficient contact between the plug and the socket, then vehicle vibrations may cause the power supply to disconnect intermittently. This can result in overheating and burning.
- This device may not be exposed to rain.
- Do not use the device in potentially explosive atmospheres containing flammable liquids, gases or dust.
- The manufacturer is not liable for damage caused by improper use or incorrect operation.
- Avoid bumping or hitting the device. Batteries with a damaged housing must not be put into operation and must be disposed of in accordance with local regulations.
- Liquid can escape from defective Li-ion batteries. If battery fluid leaks and comes into contact with skin, immediately flush skin with plenty of water. If battery fluid gets into your eyes, wash them out with clean water and seek medical attention immediately.
- Transport of Li-ion batteries: The shipping of Li-ion batteries is subject to the dangerous goods law (UN 3480 and UN3481) Clarify the currently valid regulations when shipping Li-ion batteries. If necessary, find out with your transport company.
- Follow the user instructions and safety instructions of the producer of the Power X-CHANGE batteries.

General notes on use

The cooler is not suitable for continuous operation. Ice can form on the aluminum radiator. We recommend switching off the cooler after a maximum of 6 days of operation. You can switch the cooler on again after 2 hours.

Dry the surfaces of your refrigerated goods to avoid condensation.

When the cooler is not in use, store the connection cables in the compartment provided for this purpose in the lid of the cooler.

When operating the cooler from a 12/24Volt power source in a car or lorry, make sure that the supply of power to the cooler is not constantly interrupted when the engine is switched on and off frequently and that the 12/24 Volt plug is connected tight to the socket and loosened by vehicle vibration. Also note that the car battery may become drained when the engine is not running.

To prevent the goods to be cooled from freezing, the cooler should not be operated at the maximum cooling setting when the ambient temperature is below 18°C.

If you do not need to use the cooler for a longer period of time, then please remove all objects from the cooler. Disconnect the cooler from the power supply and store the connection cable in the in the compartment provided for this purpose in the lid of the cooler.

Note on the use of Li-Ion Power X-CHANGE batteries:

The lifespan of a battery is about 3 to 5 years and also depends on the number of charging cycles. When the Power Exchange batteries are used properly, over 500 charging cycles are possible during this time without any problems.

However, this does **not** mean that the power battery will not function anymore after 3 to 5 years have passed or the stated number of charging cycles has been exceeded, but it does mean that a reduction of the nominal capacity to between 60% and 80% can be expected due to technical reasons. This aging process is common to all Li-ion batteries and is therefore not necessarily perceived negatively by the user as it is comparable to the well-known capacity of mobile phone batteries.

Operation

For hygienic reasons, we recommend that you wash the inside and outside of the cooler with a damp cloth before using it (see also the section "Cleaning and care"). Do not store any unwrapped food in the cooler. Place the cooler on a firm and level surface. The lid can be locked in the open position using the handle (1) and the lock (2).

The connection cables for the desired power sources:

- AC 230 V (household power socket) (3)
- DC 12 V/24 cigarette lighter in a vehicle (4)
- DC 12 V connection cable to contact holder for 18 Volt Power X-Change Battery (5)

are firmly connected to the cooler in the cable compartment located on the back of the lid.

Function of the cooler when operating at AC 230 volts or DC 12/24 or at 18 Volt Power X-Change battery:

When operating the electric cooler with 230 volts or with 12 volts, the cooling output (if the cool box is equipped with a heating function, also the heat output) can be controlled using the power controller (6) on the top of the electro box. The scale on the power controller (6) provides information about the performance characteristics of the cool box, separated according to the power source used, AC 230 Volts and DC 12/24/18 volts.

AC 230 Volt power source: Power control infinitely variable from zzZ / ECO / to MAX

DC 12/24/18 Volt power source: Power control in 4 levels: 1A / 2A / 3A / MAX A

Is your cooler equipped with a warming mode in addition to the cooling mode, then select the desired "Cold" or "Hot" mode using the slide switch (7). Two LEDs indicate the selected mode.

Performance Regulation with AC 230 Volt or 12/24 Volt socket in a vehicle

In AC 230 volt operation, the electric cooler works during cooling in "normal operation" (put the power regulator in the AC position: "ECO" (small marking on the lid points towards "ECO") with a maximum of energy saving and achieves an inside temperature of approx. 17°C at an outside temperature of 25°C; this corresponds to a Delta T of approx. 8°C (Delta T = difference between the temperature inside the box and the ambient temperature). In case you want to have a lower/cooler temperature inside the cooler, you will have to leave the "normal" function and you can turn the power controller (6) stepless toward MAX A. Please note that in this case you will use more energy than in normal operation.

The maximum achievable Delta t of the cool box model Z 26 LNE is approx. 17°C and 19°C for the cool box model Z 26 LNP.

In the event that the cool box is equipped with a heating function and you have selected the heat function (slide switch (7) in position "HOT"), the interior of the box will be heated to approx. 60°C; turning the power regulator (6) in direction to "OFF", the heat output will be reduced.

Turn the control dial (6) to the "zzZ" position (sleep mode), the cooler cools almost silently (noise < 27dB) with the lowest possible energy consumption. This setting is intended to ensure that you can operate your electric box in a caravan, mobile home, or hotel room near your sleeping place without being disturbed. With this setting a Delta t of approx. 8°C and at an outside temperature at night of i.e. approx. 17°C your food and drinks are kept cold at approx. 9°C without any noise disturbing fan noise.

When connecting the cool box to a DC12/24V power source, you regulate the power of the cool box in accordance with the aforementioned design also with the power regulator (6), but taking into account the 4 stages on the controller mentioned for DC operation.

Function of the cooler when operation with a DC 18 Volt Power X-Change battery

The use of the cool box with the Power X-Change battery serves to extend the cold chain of the food and drinks that have been placed in the cool box which (which before already been well pre-cooled) after

disconnecting the cooler from the 230 volt mains or 12/24 Volt power supply from the car. Therefore only put sufficient and well pre-chilled food and drinks into the cooler. The power X-CHANGE batteries are not suitable for cooling down warm products as this requires too much energy.

To see how many hours the cooling function can be maintained by using the different Power X-CHANGE Batteries available taking into account the various Cooling Power settings see table (A.)

Please note that the use of Power X-CHANGE batteries are sufficient to keep and well pre-chilled food and drinks cool and that the battery is not suitable for cooling down warm food, as this requires too much energy.

For optimal cooling (or heating) we recommend to use Power X-Change batteries with a capacity of at least 4,0 Ah. If you have already different Power X-Change batteries available with a capacity less than 4,0 Ah, then the use of those batteries will not reduce the cooling capacity and only reduce the cooling time. (see table A). In this case it is advisable to use several charged batteries one after another, or alternatively to reduce with regulator (6) the cooling power in order to extend the cooling time.

Fastening the 18 Volt Power X-CHANGE battery to the cooler

On the side of the cooler box there is a holding device for connecting all 18 Volt Power X-CHANGE batteries from EINHELL, regardless of their different Ah Power. (Currently batteries available with the strength of 2,0 Ah / 4,0 Ah/ 5.2 Ah/ 4,0-6,0Ah/ 8 Ah.

Now connect the 18 Volt connection cable (5) of the lid of the cool box to the holding device for the Power X_CHANGE battery. You will find the socket for the plug on the underside of the holding device. The plug has a flat shape on one side and a rounded shape on the other side. Make sure that the plug is inserted fitting into the identical shaped socket (one side flat/other side rounded) and is firmly seated there.

Carefully slide now the Power Exchange battery from above in to the holder (13) and use the “click lock” on the battery. Doing so the battery will find a secure position at the side of the cooler.

IMPORTANT: When separating again the battery from the holder device, please unlock the “click lock” of the battery again accordingly – do not use force – there is risk of damage.

Now start the cooling (or heating in case your cooler has a heating function) by using the power controller (6) on the cover of the cooler, taking into account the DC scale of the controller.

Tips for the best cooling performance and energy savings

- Choose a well ventilated location that is protected from sunlight.
- Only place pre-cooled foods and beverages in the electric cooler.
- Do not open the cooler any longer than necessary.
- Do not leave the lid open for longer than necessary.
- Make sure that the cooler is not too full and that the air can circulate adequately between the items to be cooled.
- To achieve maximum energy savings for longer periods of use, we recommend using the normal 230 V operating mode (cooling control dial (6) set to the “ECO” position).

Replacing the 12 Volt fuse in the 12 Volt plug

To replace the fuse (21), first unscrew the red compensating sleeve (18) from the plug.

Unscrew the screw (16) from the upper half of the housing (17) using a suitable Phillips screwdriver.

Lift the upper half of the housing off the lower half (20).

Note: Hold the contact spring (19) in place while removing the fuse. Otherwise the contact spring may fly out.

Carefully lift the contact pin (22) out of the housing. The fuse can now be removed.

Note: If the thin metal wire in the middle between the two metal caps is broken, then the fuse is defective and must be replaced.

Push the contact spring (19) back and gently insert the new fuse into the groove provided. Now place the rear edge of the contact pin on the metal cap on the front of the fuse. Releasing the contact spring secures the fuse and contact pin in the groove.

Screw the upper and lower halves of the housing back together and then place the red compensating sleeve (18) back on and screw it tight. The plug is now ready for operation again.

Cleaning and care

Do not use any aggressive cleaning agents for cleaning. Otherwise there is a risk of property damage.

Always disconnect the connection cable from the power socket, cigarette lighter, or power battery before cleaning. Otherwise there is a risk of electric shock.



Never clean the cooler under running water. This can cause damage to the electrical system.

Before cleaning, remove the electrical compartment lid by carefully pulling it out at a slight angle through the right rear recess (1A) of the lid hinge and to the right out of the left rear recess (1B) of the lid hinge.

Remove the battery as well from the holder on the side by pulling it upwards carefully. Use a dry cloth to clean the electrical compartment lid and the power battery.

To clean the bottom section of the electrical compartment, use a damp cloth and a mild soap solution and then rinse it out with clean water.

Disposal/repair

Before you dispose of your device due to malfunctions or possible damage, please consider beforehand if the malfunction or damage could be repaired by an authorized

repair shop. Information on repairing your device can be obtained from the store where you bought the device or from the website of the manufacturer.

Do not throw your device into the household waste when it has reached the end of its service life and dispose of it properly instead.



Devices marked with this symbol are subject to the European Directive 2006/66/EC. All old and used batteries must be disposed of separately from household waste at an authorized recycling center. You will avoid damaging the environment when you dispose of them properly!



Devices marked with this symbol are subject to the European Directive 2012/19/EC. All old and used batteries must be disposed of separately from household waste at an authorized recycling center. You will avoid damaging the environment and endangering your health when you dispose of them properly. For information on how to dispose of your used device, please contact your local authority.

Please dispose of the packaging in an environmentally friendly manner as well. Cardboard can be put in private waste paper collection containers or brought to public collection sites for recycling. Plastic films and other synthetic materials are collected by your local waste disposal company.

Accessories and Spare Parts
Can be found under : www.zorn-company.com

EU Declaration of Conformity

CE

With the CE mark, the manufacturer declares that this product complies with the basic requirements and other relevant regulations of the EMC Directive 2014/30/EU, the Low Voltage Equipment Directive 2014/35/EU, the ROHS Directive 2011/65/EU, and the EU ErP Directives 2019/2016 and 2019/2019.

If required, the Declaration of Conformity can be requested from info@zorn-company.com.

Le mode d'emploi fait partie intégrante de cet appareil. Il contient des informations importantes sur la sécurité, l'utilisation et l'élimination. Avant d'utiliser l'appareil, familiarisez-vous avec toutes les consignes d'utilisation et de sécurité. Utilisez l'appareil uniquement comme décrit dans ce manuel et pour les domaines d'utilisation spécifiés. Remettez tous les documents lors de la remise de l'appareil à des tiers.

Sommaire

page Utilisation conforme.....	24
Contenu de la livraison.....	25
Données techniques.....	25
Consignes générales de sécurité	27
Sécurité lors du fonctionnement de l'appareil.....	28
Remarques générale sur l'utilisation.....	29
Utilisation	30
Conseils pour une performance de refroidissement optimale et des économies d'énergie	32
Remplacement d'un fusible 12 V.....	33
Nettoyage et entretien.....	33
Élimination/réparation.....	34
Déclaration de conformité UE.....	35

Utilisation conforme

La glacière électrique est utilisée exclusivement pour refroidir des aliments et des boissons déjà pré-refroidis (ou si elle est pourvue de la fonction de maintien au chaud, pour réchauffer des aliments déjà préchauffés) afin de produire une puissance de refroidissement ou de réchauffement satisfaisante. L'appareil est destiné à un usage domestique ou dans le camping, dans les voitures particulières et non pas dans des domaines d'application similaires tels que les cuisines pour le personnel des magasins, bureaux et autres lieux de travail, dans l'agriculture et par les clients des hôtels, motels et autres logements, dans les chambres d'hôtes ainsi que dans la restauration et les utilisations similaires. L'appareil n'est pas destiné à un usage commercial ou à des applications médicales et spéciales, dans lesquelles une défaillance du produit

pourrait entraîner des blessures, la mort ou des dommages matériels importants. Les réclamations de toute nature dues à des dommages résultant d'une utilisation non conforme ou du non-respect des consignes de sécurité sont exclues. Le support sur le côté de la glacière pour le contact des batteries rechargeables est exclusivement destiné à l'utilisation de batteries/batteries rechargeables Li-ion Power X Exchange de 18 volts. Toute autre utilisation ou utilisation allant au-delà est considérée comme une utilisation inappropriée et peut entraîner des dommages et des blessures.

Contenu de la livraison

- Glacière électrique avec support pour batterie Power X-Change
- 2 fusibles de rechange 6,3 A (attachés au câble d'alimentation 12 V)
- Mode d'emploi glacière électrique
- Instructions d'utilisation et de sécurité pour les batteries Power X-Change et chargeurs EINHELL

Données techniques

Données techniques de la glacière électrique :

Voir la plaque signalétique sur le couvercle de l'appareil. Vous trouverez de plus amples détails techniques sur l'étiquette énergétique spécifique au produit ou en scannant le code QR se trouvant sur celle-ci et sur le site Web du fabricant.

Identifiant/type de modèle :	Z 26 LNP PX ou Z 26 LNE PX
Catégorie :	Garde-manger
Volume nominal brut :	26 litres
Température nominale :	17° C
Classe climatique :	LNP = ST / LNE = N
Émission de bruit aérien :	< 27 dB, max < 54 dB
Dimensions du produit :	41 cm x 29 cm x 41,5 cm
Poids du produit :	LNP: 4,3 kg/ LNE: 4,0 kg
Volume utile	25 litres
Consommation d'énergie	LNP: 0,155 kWh; LNE:0.206 kWh / 24 h (230 V)

Tension d'alimentation	220 – 240 V~ 12/24 V 
	18 Volt Power X-Change batterie
Puissance de sortie	Refroidir : 48 W / 67 W Chauffer : 41 W / 61 W
Fusible pour fonctionnement 12 V	6,3 A
Classe de protection	II
Isolation	LNP = mousse PU; LNE = mousse EPS

Donnie's techniques

Données techniques de la glacière électrique :

Voir la plaque signalétique sur le couvercle de l'appareil.

Identifiant/type de modèle :	Z 26 DC PX
Volume nominal brut :	26 litres
Température nominale :	17° C
Classe climatique :	N
Dimensions du produit :	41 cm x 29 cm x 41,5 cm
Poids du produit :	ca. 3,5 kg
Volume utile:	25 litres
Tension d'alimentation:	12/24 V  18 Volt Power X-Change batterie
Puissance de sortie:	Refroidir : 48 W Chauffer : 41 W
Fusible 12 olt pour fonctionnement:	6,3 A
Classe de protection:	III
Isolation	mousse EPS

Le modèle Z 26 DC PX n'a pas de connexion intégrée à 230 volts, veuillez donc respecter uniquement les instructions relatives au fonctionnement en courant continu.

Veillez noter les caractéristiques techniques, les instructions d'utilisation et de sécurité des batteries POWER X-Change de EINHELL 18 volts que vous utilisez : « 2 Ah ; 4,0 Ah ; 5,2 Ah ; 4/6Ah et 8Ah, et les chargeurs associés.

Les caractéristiques techniques et le design peuvent être modifiés sans préavis.

Consignes générales de sécurité

Risque de dommages matériels ! Risque de surchauffe !

N'utilisez pas l'appareil s'il est endommagé.

-  Ne stockez pas de substances explosives, telles que des aérosols contenant un gaz propulseur inflammable, dans cet appareil.
- Cet appareil peut être utilisé par des enfants âgés de 8 ans et plus et par des personnes avec des capacités physiques, sensorielles ou mentales réduites, ou un manque d'expérience et de connaissances, à condition qu'ils soient surveillés ou aient reçu des instructions concernant l'utilisation de l'appareil en toute sécurité et s'ils comprennent les risques encourus. Les enfants sans surveillance ne doivent pas avoir accès à l'appareil ; assurez-vous que les enfants ne jouent pas avec l'appareil. Le nettoyage et l'entretien par l'utilisateur ne doivent pas être effectués par des enfants sans surveillance.
- Si les câbles d'alimentation de cet appareil sont endommagés, ils doivent être remplacés par le fabricant, un atelier de réparation agréé par le fabricant ou une personne de qualification similaire afin d'éviter tout danger.

Attention danger d'électrocution !

- Ne touchez pas les fiches avec des mains mouillées ou transpirantes.

Attention danger d'électrocution !

- Des câbles d'alimentation endommagés représentent un danger de mort par choc électrique.

Attention danger d'électrocution !

- Débranchez le câble d'alimentation de la source de courant avant chaque nettoyage et après chaque utilisation.
- Ne branchez l'appareil qu'avec les câbles se trouvant dans le compartiment à câbles et que de la manière suivante:
 - soit avec le câble d'alimentation 230 V, (3) , sur une prise de 230 V (prise domestique)
 - ou avec le câble d'alimentation 12 V/24 V (4) , sur une prise de 12 V ou 24 V (allume-cigare des voitures ou camions)
 - ou bien avec le câble d'alimentation 18V (5) et la fiche au dispositif de fixation pour la prise de contact pour la batterie 18V POWER X-CHANGE sur le côté de la partie inférieure de la glacière.
 - Faites fonctionner l'appareil uniquement avec l'une des sources de courant mentionnées. Si plusieurs sources de courant sont connectées en même temps, il y a un risque de dommages matériels.

- Faites effectuer les réparations uniquement par du personnel qualifié. Des réparations incorrectes peuvent entraîner des risques importants pour l'utilisateur.
- Ne retirez jamais le câble d'alimentation de la prise 12V ou 230V ou de la connexion au dispositif de maintien de la batterie POWER X-CHANGE, sinon il y a un risque de dommages matériels.

Sécurité lors du fonctionnement de l'appareil

Attention danger d'électrocution !

- Assurez-vous que le câble d'alimentation et la fiche sont secs avant la mise en service

Attention ! Risque d'incendie !

Ne placez pas l'appareil à proximité directe de flammes ou d'autres sources de chaleur.

Autres consignes de sécurité:

- N'utilisez pas l'appareil dans des endroits extrêmement froids, chauds, humides ou poussiéreux. N'exposez pas non plus l'appareil à la lumière directe du soleil. Protégez l'appareil des flammes nues. Il y a un risque d'explosion !!
- Protégez l'appareil et la batterie Power X-CHANGE contre les chocs et les chutes dans tous les états de fonctionnement.
- Cet appareil est sensible aux décharges électrostatiques, protégez donc l'appareil de toute décharge électrostatique éventuelle.
- Ne démontez pas l'appareil et n'essayez pas de le réparer par vous-même, il ne contient aucune pièce de rechange. Dans ce cas, la garantie est annulée.
- N'insérez pas d'object non destinés à être utilisés dans les ouvertures du produit. Cela pourrait entraîner un court-circuit électrique et un incendie.
- Ne manipulez pas l'appareil avec les mains mouillées . Respectez les consignes de nettoyage et d'entretien. N'utilisez pas d'eau ou de solutions chimiques pour nettoyer les parties de l'appareil contenant des composants électriques . Utilisez uniquement un chiffon sec.
- L'appareil génère de la chaleur pendant l'utilisation – c'est normal – ne couvrez pas le produit pendant l'utilisation.

Attention ! Risque de surchauffe!

- Assurez-vous que les fentes d'aération situées sur le dessus du couvercle de l'appareil ne sont pas couvertes et que la chaleur générée pendant le fonctionnement peut être suffisamment évacuée. Veillez à ce que l'appareil soit situé à une distance suffisante des murs ou des objets pour que l'air puisse circuler librement.
- Protégez l'appareil et les câbles d'alimentation de la chaleur, de la pluie, de l'humidité et
- d'autres dommages. Des câbles d'alimentation endommagés représentent un danger de mort par électrocution.
- Ne versez pas de liquide ou de glace directement à l'intérieur de l'appareil. Dans le cas contraire, des dommages matériels peuvent être causés.
- En cas de fonctionnement en DC 12/24 V, veillez toujours à ce que la fiche 12/24 V soit fermement et solidement insérée dans la prise de l'allume-cigare et que la prise soit exempte de saletés. Si le contact entre la fiche et la prise est insuffisant, les vibrations du véhicule peuvent provoquer l'allumage et l'extinction de l'alimentation électrique à de courts intervalles Cela peut entraîner une surchauffe (risque d'incendie)
- Cet appareil ne doit pas être exposé à la pluie.
- N'utilisez pas l'appareil dans un environnement à risques d'explosion contenant des liquides, gaz ou poussières inflammables.
- Le fabricant n'est pas responsable des dommages causés par une utilisation non conforme ou par une mauvaise manipulation.
- Évitez de cogner ou de heurter l'appareil. Les batteries dont le boîtier est endommagé ne doivent pas être mises en service et doivent être éliminées conformément aux réglementations locales.
- Les batteries Li-ion défectueuses peuvent laisser échapper du liquide si elles sont endommagées. Si le liquide de la batterie fuit et entre en contact avec la peau, rincez immédiatement et abondamment à l'eau. Si le liquide de la batterie entre en contact avec vos yeux, rincez-les à l'eau claire et consultez immédiatement un médecin
- Transport de batteries Li-ion Power X-Change : L'expédition de batteries Li-ion est soumise à la législation sur les marchandises dangereuses (UN 3480 et UN3481) Clarifier les réglementations actuellement en vigueur lors de l'expédition de batteries Li-ion. Si nécessaire, renseignez-vous auprès votre compagnie de transport.
- Respectez les instructions d'utilisation et les avertissements du fabricant des batteries Power X-CHANGE.

Remarques générale sur l'utilisation

La glacière électrique n'est pas adaptée à une utilisation continue. De la glace peut se former sur le radiateur en aluminium. Nous vous recommandons d'éteindre la glacière après une utilisation prolongée de 6 jours consécutives au maximum. Après 2 heures d'arrêt, vous pourrez remettre la glacière en marche.

Séchez bien les surfaces de vos produits réfrigérés, afin d'éviter la formation d'eau de condensation.

Lorsque la glacière n'est pas utilisée, placez les câbles de connexion dans le compartiment prévus dans le couvercle de la glacière.

En cas d'utilisation d'une source de courant 12/24 V dans une voiture ou camion, veuillez en cas d'allumage et d'extinction fréquents du moteur, à ce que l'alimentation électrique de la glacière électrique ne soit pas constamment interrompue et que la fiche 12/24V volt soit bien enfoncée dans la prise et soit pas desserrée par les vibrations du véhicule.

Veuillez également à ce que la batterie de la voiture ne soit pas trop déchargée lorsque le moteur est éteint; vérifiez le mode d'emploi de votre véhicule.

Afin d'éviter que les produits réfrigérés ne gèlent, la glacière ne doit pas fonctionner au réglage maximum de la puissance frigorifique lorsque la température ambiante est inférieure à 18 ° C (risque de gel).

Si vous ne souhaitez pas utiliser la glacière pendant une période prolongée, veuillez enlever tous les produits de la glacière. Débranchez la glacière de l'alimentation électrique et rangez les câbles de connexion dans le compartiment prévu dans le couvercle de la glacière.

Remarque sur l'utilisation de batteries Li Ion Power X-CHANGE

La durée de vie d'une batterie est d'environ 3 à 5 ans et dépend également du grand nombre de cycles de charge. Avec la batterie d'alimentation Power X-CHANGE utilisée, plus de 500 cycles de charge sont possibles pendant ce temps.

Cependant, cela ne signifie **pas** qu'après 3 à 5 ans ou que les cycles de charge ont été dépassés, la batterie d'alimentation ne peut pas fonctionner ; cependant, du point de vue technique, une réduction de la capacité nominale de 60 % à 80 % est à prévoir. Ce vieillissement est commun à toutes les batteries au lithium-ion et n'est donc pas forcément perçu comme négatif par l'utilisateur, comparable à la capacité connue des batteries de téléphone portable.

Utilisation

Pour des raisons d'hygiène, nous vous recommandons de nettoyer l'intérieur et l'extérieur de la glacière à l'aide d'un tissu humide avant la mise en service (voir également le chapitre « Nettoyage et entretien »). Veuillez à ce qu'aucune denrée non emballée ne soit placée à l'intérieur. Assurez-vous que la glacière se trouve sur un sol stable et plat. Lorsque le couvercle est ouvert, il doit être fixé au moyen de la poignée (1) et du système de blocage (2).

Les câbles d'alimentation pour les sources de courant souhaitées :

- AC 230 V (raccordement domestique) (3)
- allume-cigarette de DC 12/24 V dans la voiture ou camion (4)
- Câble de connexion DC 18 volts avec fiche (5) pour le raccordement au support de la batterie 18 Volt Power X-CHANGE. (5)

sont solidement reliés à la glacière et rangés dans le compartiment à câble à l'arrière du couvercle et ne peuvent pas être perdus.

Fonctionnement de la glacière électrique avec alimentation AC 230 V ou avec alimentation DC 12 V/24V ou la batterie DC 18 volts Power X-CHANGE:

Lors de fonctionnement sur une alimentation AC 230 V ou DC 12 V/24 V/18V, la capacité de refroidissement (et, si la glacière est équipée d'une fonction de réchauffer, également la puissance de réchauffement) peut être influencée au moyen du sélecteur de la puissance de refroidissement (6) situé sur le dessus de la glacière. L'échelle sur le contrôleur de puissance fournit des informations sur les caractéristiques de performance de la glacière, séparées en fonction de la source d'alimentation utilisée AC 230 volts et DC 12/24/18 volts.

Source d'énergie AC 230 volts: Contrôle de puissance en continu à partir de zzZ /ECO jusqu'à-
Max

Source d'énergie DC 12/24/18 volts: Contrôle de puissance sur 4 niveaux: zzZ 1A/ 2A/ 3A/ A Max

Si votre glacière électrique est équipée d'une fonction de maintien au chaud en plus de la fonction de refroidissement, veuillez sélectionner la fonction souhaitée « froid » ou « chaud » à l'aide de l'interrupteur à glissière (7). Deux LED indiquent la fonction sélectionnée.

Contrôle de puissance AC 230 volts et 12/24 volts

Lors du fonctionnement sur une alimentation 230 volts, la glacière fonctionne en mode normal (sélecteur de la puissance de refroidissement (6) en position « Eco », le petit point sur le couvercle pointe sur la position « Eco ») avec une économie d'énergie maximale et atteint une température intérieure d'env. 17 °C à une température extérieure de 25 °C. Cela correspond à un delta T (Delta T = différence entre la température intérieure de la glacière et la température ambiante) d'environ 8°C. Si vous souhaitez faire fonctionner la glacière à une température intérieure plus fraîche ou à des températures extérieures plus chaudes que le mode ECO, vous pouvez influencer la température intérieure de la glacière en tournant le sélecteur de puissance (6) en continu vers MAX. Sachez que dans ce mode la consommation d'énergie sera plus élevée qu'en fonctionnement normal. Le Delta T maximal pouvant être atteint par les glacières est d'environ 17°C pour le modèle 26 LNE et Delta T 19°C pour un modèle Z 26 LNP.

Si la glacière électrique est équipée d'une fonction pour réchauffer et que vous avez sélectionné la fonction de réchauffement (l'interrupteur à glissière est en position « HOT » ,l'intérieur de la glacière est chauffé à environ 60 degrés C lorsque le régulateur de puissance est positionné sur Max"; lorsque le régulateur de puissance est tourné en direction vers OFF, la puissance thermique diminue.

Si vous tournez le sélecteur de puissance (6) sur la position «zzZ» (mode veille), la glacière refroidit presque silencieusement et consomme le moins d'énergie possible (dB<27dB). Ce réglage a pour but de vous permettre de faire fonctionner votre glacière dans la caravane, le mobil-home ou la chambre d'hôtel sans être dérangé près de votre lit pendant la nuit.

Le delta T que l'on peut obtenir avec ce réglage est d'environ 8°C, c'est-à-dire que si la température ambiante est d'environ 17°C pendant la nuit, vos aliments et boissons sont maintenus au frais à environ 9°C - sans bruit de gênant du ventilateur.

Si la glacière est connectée à une source d'alimentation DC 12/24/18 Volts, réglez la puissance de la glacière à l'aide du sélecteur de puissance en tenant compte des 4 niveaux indiqués sur le sélecteur en cas de fonctionnement DC.

Réglage de la puissance en fonctionnement avec une source d'alimentation DC 18 volts batterie POWER X-CHANGE

L'utilisation de la glacière avec la batterie d'alimentation sert à prolonger la chaîne du froid des aliments et des boissons qui ont été placés dans la glacière et qui ont déjà été bien pré-refroidis, même après que la glacière a été déconnectée du 230 volts connexion au secteur ou à la connexion 12/24 volts de la voiture ou camion continue à maintenir et pour poursuivre le refroidissement. Par conséquent, ne mettez dans la glacière que des aliments et des boissons en quantité suffisante et bien pré-réfrigérés. La batterie ne convient pas pour refroidir des aliments chauds, car cela prend trop de temps et nécessite trop d'énergie.

Le tableau (A) indique le nombre d'heures de refroidissement qu'il est possible de maintenir avec la batterie POWER X-CHANGE de différentes capacités en tenant compte du réglage sélectionné à l'aide du régulateur de consommation d'énergie (6).

Pour une puissance de refroidissement ou de réchauffement optimal, nous recommandons d'utiliser des batteries POWER X-CHANGE d'une capacité d'au moins 4,0 Ah. Si vous disposez déjà de différentes batteries POWER X-CHANGE d'une capacité inférieure à 4,0 Ah, la capacité de refroidissement ne sera pas réduite dans ce cas, seul le temps de refroidissement sera réduit - voir tableau (A). Dans ce cas, il est conseillé d'utiliser plusieurs batteries chargées l'une après l'autre, ou éventuellement de réduire légèrement la puissance de refroidissement à l'aide du régulateur de consommation d'énergie (6) afin d'allonger le temps de refroidissement.

Fixation de la batterie d'alimentation 18 volts Power X-CHANGE (11) sur la glacière électrique:

- Sur le côté de la partie inférieure la glacière électrique se trouve un dispositif de fixation pour la prise de contact adapté à toutes les batteries 18 volts Power X-Change d'EINHELL, indépendamment de leurs différents capacités. (actuellement batteries avec la capacité : 2.0Ah/4.0Ah/5.2Ah/4-6Ah/8Ah)
- Connectez maintenant le câble de connexion 18 volts (5) dans le couvercle de la boîte au dispositif de maintien pour la prise de contact pour la batterie Power X-CHANGE. Vous trouverez la prise à cet effet sur la face inférieure du dispositif de fixation (13). Assurez-vous que la fiche a une forme plate d'un côté et une forme arrondie de l'autre côté. La fiche doit être insérée de manière à ce qu'elle soit insérée dans la prise de forme identique située sur la face inférieure du dispositif de fixation (un côté plat/l'autre côté arrondi) et qu'elle y soit bien placée.
- Insérez avec précaution la batterie d'alimentation dans le dispositif de fixation par le haut et utilisez le "clic de verrouillage" sur la batterie, la batterie a alors une position sécurisée sur la glacière électrique. Lors de la séparation de la batterie du dispositif de fixation veuillez déverrouiller le "clic de verrouillage" en conséquence - **ne forcez pas**, vous risqueriez de l'endommager.

- Maintenant, démarrez et réglez le refroidissement (ou le processus de réchauffement) avec le régulateur (6) sur le couvercle, en tenant compte des caractéristiques de performance indiquées dans le tableau (A) pour les sources d'alimentation DC 12/24/18 V.

Conseils pour une performance de refroidissement et des économie d'énergie

- Choisissez un endroit bien ventilé et protégé des rayons du soleil.
- Pour refroidir les aliments et les boissons, ne placez que des articles pré-réfrigérés dans la glacière électrique.
- N'ouvrez pas la glacière plus longtemps que nécessaire.
- Ne laissez pas le couvercle ouvert plus longtemps que nécessaire.
- Assurez-vous que la glacière électrique n'est pas trop pleine et que l'air peut circuler suffisamment entre les produits articles réfrigérés.
- Afin de réaliser des économies d'énergie maximales, un fonctionnement normal est recommandé pour des périodes d'utilisation plus longues dans le raccordement AC 230V (régulateur de la puissance de refroidissement (6) en position AC: ECO).

Remplacement d'un fusible 12 V dans une prise 12 V

Pour remplacer un fusible (21), dévisser tout d'abord la cosse de compensation rouge (18) de la prise.

Dévissez la vis (16) de la moitié supérieure du boîtier (17) à l'aide d'un tournevis cruciforme approprié.

Soulevez la moitié supérieure du boîtier pour la séparer de la moitié inférieure du boîtier (20).

Remarque : maintenez fermement le ressort de contact (19) pendant que vous retirez le fusible. Dans le cas contraire, le ressort de contact peut sauter.

Soulevez prudemment la broche de contact (22) du boîtier. Le fusible peut alors être retiré.

Remarque : si la fine connexion métallique mince située au milieu entre les deux capuchons métalliques est endommagée, alors le fusible est défectueux et doit être remplacé.

Poussez le ressort de contact (19) vers l'arrière et placez délicatement le nouveau fusible dans la rainure prévue à cet effet. Placez maintenant le bord arrière de la broche de contact sur le capuchon métallique avant du fusible. En relâchant le ressort de contact, le fusible et la broche de contact sont fixés dans la rainure.

Revissez les deux moitiés du boîtier supérieure et inférieure du boîtier, placez la cosse

de compensation rouge et revissez- la. La prise est maintenant à nouveau prête à fonctionner.

Nettoyage et entretien

N'utilisez pas de produits agressifs pour le nettoyage. Dans le cas contraire. Vous risquez d'endommager le matériel.

Débranchez toujours le câble d'alimentation de la prise ou de l'allume-cigare avant de procéder au nettoyage. Sinon, il y a un risque d'électrocution.

 Ne nettoyez jamais la glacière sous l'eau courante. Dans le cas contraire, le système électrique pourrait être endommagé.

Avant le nettoyage, retirez le couvercle électrique en l'inclinant légèrement et en le sortant avec précaution de l'encoche droite (1A) de la charnière du couvercle, vue de l'arrière, puis en le tirant avec précaution vers la droite hors de l'encoche arrière gauche (1B) de charnière du couvercle et en le retirant.

Retirez également la batterie du dispositif de fixation.

Utilisez un chiffon sec pour nettoyer le couvercle électrique et la batterie d'alimentation.

Utilisez un chiffon humide et un savon doux pour nettoyer la partie inférieure de la glacière puis rincez à l'eau claire.

Élimination/réparation

Avant de vouloir jeter votre appareil en raison d'un dysfonctionnement ou d'un dommage éventuel, veuillez vérifier au préalable si le dysfonctionnement ou le dommage ne peut pas être réparé dans un atelier de réparation agréé. Vous pouvez obtenir des informations à ce sujet auprès du magasin où vous avez acheté cet appareil ou sur le site web du fabricant.

Lorsque votre appareil est hors d'usage, ne le jetez pas avec les ordures ménagères, mais faites le recycler de manière appropriée.



Les appareils marqués de ce symbole sont soumis à la directive européenne 2006/66/CE.

Tous les batteries et piles usagées ne doivent pas être jetées dans les ordures ménagères mais éliminées par l'intermédiaire des organismes publics prévus à cet effet. Une élimination appropriée empêchera les dommages environnementaux.



Les appareils marqués de ce symbole sont soumis à la directive européenne 2012/19/CE. Tous les appareils électriques et anciens appareils électriques ne doivent pas être jetés dans les ordures ménagères mais éliminés par l'intermédiaire des organismes publics prévus à cet effet. Une élimination appropriée évitera d'endommager l'environnement et de mettre en danger votre santé personnelle. Les possibilités d'élimination de l'appareil usagé sont disponibles auprès de votre administration nationale compétente.

Éliminez l'emballage dans des conditions respectueuses de l'environnement. Les cartons peuvent être remis pour recyclage dans les collectes de vieux papiers ou dans les points de collecte publics. Les films et plastiques sont collectés par l'intermédiaire de votre entreprise locale d'élimination des déchets.

Accessoires et pièces détachées

Retrouvez la gamme d'accessoires sur www.zorn-company.com

Déclaration UE de conformité

CE

En apposant le marquage CE, le fabricant déclare que ce produit est conforme aux exigences essentielles et aux autres dispositions pertinentes de la directive CEM 2014/30/UE, de la directive 2014/35/UE relative aux appareils à basse tension, est conforme à la directive RoHS 2011/65/UE et aux directives européennes ERP 2019/2016 et 2019/2019. En cas de besoin, la déclaration de conformité peut être demandée à l'adresse

info@zorn-company.com

Le istruzioni per l'uso sono parte integrante di questo apparecchio. Esse contengono importanti indicazioni riguardo la sicurezza, l'utilizzo e lo smaltimento. Prima di utilizzare l'apparecchio si prega di prendere conoscenza di tutte le indicazioni di utilizzo e di sicurezza. L'apparecchio dovrà essere utilizzato esclusivamente nel modo descritto e agli scopi indicati. Nel caso in cui l'apparecchio venisse consegnato a terzi, si prega di fornire loro anche tutta la documentazione ad esso relativa.

Indice

	Pagina
Utilizzo conforme.....	36
Ambito della fornitura.....	37
Dati tecnici.....	37
Indicazioni generali di sicurezza.....	38
Sicurezza durante l'utilizzo del prodotto.....	40
Indicazioni generali di utilizzo.....	41
Utilizzo.....	42
Consigli per un raffreddamento ottimale e un massimo risparmio energetico	44
Sostituzione del fusibile da 12 Volt nella spina da 12 Volt.....	45
Pulizia e cura.....	45
Smaltimento/ riparazione.....	46
Dichiarazione di conformità UE.....	46

Utilizzo conforme

Il frigorifero portatile serve esclusivamente al raffreddamento di cibi e bibite già raffreddati o (se dotato della funzione riscaldante, al riscaldamento di cibi e bibite già preriscaldati) in modo da assicurare una funzione raffreddante o riscaldante soddisfacente. L'apparecchio è destinato ad un utilizzo privato e casalingo, o ad un utilizzo nell'ambito del campeggio, posizionato in un veicolo personale o a scopi simili come per es. nelle cucine del personale di negozi, uffici e altre aree di lavoro, nell'ambito agricolo e per i clienti di hotel, motel e altre strutture di tipo alberghiero, nei B&B, come pure nel catering o per altri utilizzi simili nel commercio all'ingrosso. L'apparecchio non è previsto per un utilizzo professionale, per un utilizzo medico o per applicazioni specifiche in cui una disfunzione o un guasto del prodotto potrebbe causare lesioni, la morte o importanti danni materiali. Si declina la responsabilità per ogni danno dovuto ad un utilizzo non conforme o alla mancata osservanza delle indicazioni di sicurezza. **Il supporto sul lato del frigorifero per il contatto delle batterie ricaricabili è destinato esclusivamente all'uso di batterie/batterie ricaricabili agli ioni di litio da 18 volt Power Exchange. Qualsiasi altro uso od utilizzo diverso è considerato uso improprio e può causare danni e lesioni.**

Ambito della fornitura

- Frigorifero portatile con supporto per la batteria Power X-Change sul lato del frigorifero
- 2 fusibili di ricambio da 6,3 A (fissati al cavo di alimentazione da 12 Volt)
- Manuale d'istruzioni per l'uso
- Istruzioni per l'uso e la sicurezza per batterie e caricabatterie POWER X-Change di EINHELL

Dati tecnici

Dati tecnici del frigorifero portatile

Vedi targhetta sul coperchio del prodotto. Ulteriori dati tecnici si trovano sulla specifica etichetta di classificazione energetica del prodotto o possono essere consultati scansionando il codice QR oppure direttamente sul sito del fabbricante.

Nome modello/ tipo:	Z 26 LNP PX / Z 26 LNE PX
Categoria:	Dispensa
Volume interno lordo:	26 litri
Concepito per una temperatura di:	17° C
Classe climatica:	LNP = ST / LNE = N
Emissione rumore aereo:	minimo < 27 dB, max < 54 dB
Dimensioni del prodotto:	41 cm x 29 cm x 41,5 cm
Peso del prodotto:	ca. LNP: 4,3 kg/ LNE: 4,0 kg
Capacità utile	25 litri
Consumo energetico	LNP: 0,155 kWh;LNE: 0.206 kWh / 24 h (230 V)
Tensioni di alimentazione	220 – 240 V ~ 12/24 V  18 V Power X-Change Batteria agli ioni di litio
Potenza in uscita	Raffreddamento: 48 W / 67 W Riscaldamento: 41 W / 61 W
Fusibile per il funzionamento a 12 Volt	6,3 A
Grado di protezione:	II
Isolamento	LNP = Schiuma di poliuretano; LNE Schiuma EPS

Dati tecnici

Dati tecnici del frigorifero portatile

Vedi targhetta sul coperchio del prodotto.

Nome modello/ tipo:	Z 26 DC PX
Volume interno lordo:	26 litri
Concepito per una temperatura di:	17° C
Classe climatica:	N
Dimensioni del prodotto:	41 cm x 29 cm x 41,5 cm
Peso del prodotto:	ca. 3,5 kg
Capacità utile	25 litri
Consumo energetico	12/14 V 
	18 V Power X-Change Batteria agli ioni di litio
Potenza in uscita	Raffreddamento: 48 W Riscaldamento 41 W
Fusibile per il funzionamento a 12 Volt	6,3 A
Grado di Protezione:	III
Isolamento	Schiuma EPS

Il modello Z 26 DC PX non ha una connessione integrata a 230 Volt, quindi si prega di notare solo le informazioni relative al funzionamento in corrente continua.

Dati tecnici della batteria agli ioni di litio:

Si prega di osservare i dati tecnici, le istruzioni per l'uso e la sicurezza delle batterie POWER X-Change di EINHELL 18 Volt che utilizzate: "2 Ah; 4,0 Ah; 5,2 Ah; 4/6 Ah e 8 Ah, ed i relativi alimentatori.

I dati tecnici sopra riportati, così come il design, possono essere modificati senza preavviso.

Indicazioni generali di sicurezza

Rischio di danni materiali!

Rischio di surriscaldamento!

Non mettere il prodotto in funzione se è danneggiato.

-  Non è consentito lo stoccaggio di sostanze esplosive come, per esempio, delle bombolette di aerosol contenenti dei gas propellenti infiammabili.
- Questo prodotto può essere utilizzato da bambini maggiori di 8 anni di età, così come da

- persone con ridotte capacità fisiche, sensoriali, mentali o con scarsa esperienza e conoscenza, a condizione che siano supervisionati o che siano stati istruiti all'utilizzo sicuro del prodotto e che capiscano i pericoli che ne possono derivare. I bambini non devono avere accesso al prodotto quando non sono sotto la sorveglianza di un adulto. Assicurarsi che i bambini non giochino con il prodotto. La pulizia e le attività di manutenzione previste da eseguire da parte dell'utente, non devono essere affidate a bambini senza la sorveglianza di un adulto.
- Per evitare l'insorgere di pericoli, qualora venissero danneggiati i cavi di alimentazione dell'apparecchio, occorrerà farli sostituire dal fabbricante, da un'officina autorizzata dal fabbricante o da una persona che possiede delle qualifiche equivalenti.



Attenzione, rischio di scossa elettrica!

- Non toccare spine o connettori con le mani bagnate o sudate.



Attenzione, rischio di scossa elettrica!

- La presenza di cavi di alimentazione danneggiati rappresenta un pericolo di morte per elettrocuzione.



Attenzione, rischio di scossa elettrica!

- Prima di ogni pulizia e dopo ogni utilizzo del prodotto, scollegare il cavo di alimentazione dalla fonte di energia.
- Collegare il prodotto mediante i cavi che si trovano nell'apposito vano esclusivamente nei modi di seguito indicati:
 - Con il cavo di alimentazione da 230 V in dotazione (3) (ad una presa di corrente elettrica)
 - oppure con il cavo di alimentazione da 12 V/24V in dotazione (4) (ad una presa accendisigari nell'auto oppure nel camion da 12/24 V)
 - oppure con il cavo di alimentazione da 18 V ed il connettore (5) in dotazione previsto per il collegamento della batteria agli ioni di litio 18 V Power X-CHANGE sul lato della parte inferiore del frigorifero (13).

Far funzionare il prodotto solo con una delle fonti elettriche sopramenzionate alla volta!
In caso di collegamento simultaneo a più fonti elettriche sussiste il rischio di danneggiamento del prodotto.

- Far eseguire eventuali lavori di riparazione solo a persone esperte. Riparazioni non eseguite a regola d'arte possono essere causa di gravi rischi per l'utente.
- Non estrarre mai la spina del cavo di collegamento dalla presa da 12 V o 230 V o dal collegamento al supporto per le batterie Power X-CHANGE, altrimenti sussiste il rischio di danni materiali.

Sicurezza durante l'utilizzo del prodotto

Attenzione, rischio di scossa elettrica!

- Prima di mettere il prodotto in funzione, prestare attenzione affinché i cavi di alimentazioni e le spine / connettori siano asciutti.

Attenzione: rischio d'incendio!

- Non collocare il prodotto nelle immediate vicinanze di fiamme aperte od altre fonti di calore.

Ulteriori avvertenze di sicurezza:

-  Non utilizzare il prodotto in zone molto fredde, calde, umide o polverose. Non esporre il prodotto alla luce diretta del sole. Proteggere il prodotto dal fuoco aperto. Rischio di esplosione!

Proteggere il prodotto come pure la batteria Power X-Change utilizzata da urti e cadute in qualsiasi condizione operativa.

Il prodotto è sensibile alle scariche elettrostatiche. Pertanto, proteggerlo da eventuali scariche elettrostatiche.

Non smontare il prodotto e non tentare di ripararlo in autonomia. Il prodotto non contiene componenti che richiedano manutenzione. La non osservanza di queste indicazioni comporta l'annullamento della garanzia.

Non inserire oggetti all'interno delle aperture del prodotto a meno che non siano esplicitamente previsti per il funzionamento dello stesso. La non osservanza di questa indicazione potrebbe causare un corto circuito e un conseguente incendio.

-  Non adoperare il prodotto con le mani bagnate. Si prega osservare le istruzioni relative alla pulizia ed alla cura. Non utilizzare acqua o soluzioni chimiche per pulire le parti del prodotto contenenti componenti elettrici. Per pulirlo, utilizzare solo un panno asciutto.

Il dispositivo genera calore durante l'uso - questo è normale - non coprire il prodotto durante l'uso.

Attenzione, rischio di surriscaldamento!

- Fare attenzione affinché le aperture di ventilazione sulla superficie superiore del coperchio del prodotto non vengano coperte e che il calore generato dal prodotto durante il suo funzionamento possa essere adeguatamente evacuato. Posizionare il prodotto ad una distanza sufficiente dai muri e altri oggetti in modo da permettere all'aria di circolare liberamente.
- Proteggere il prodotto e i cavi di alimentazione dal calore, dalla pioggia, dall'umidità e da altri fattori che potrebbero danneggiarlo. La presenza di cavi di alimentazione danneggiati rappresenta un pericolo di morte per elettrocuzione.
- Non versare liquidi o ghiaccio direttamente nello scomparto interno. Potrebbero danneggiare il prodotto.

- Quando il prodotto viene alimentato con 12/24 V DC, prestare attenzione affinché la spina da 12/24V venga correttamente inserita nella presa accendisigari e che l'interno della presa sia pulito. In caso di contatto insufficiente tra la spina e la presa, le vibrazioni dell'auto possono causare delle interruzioni intermittenti dell'alimentazione elettrica. Tali interruzioni possono causare un surriscaldamento del prodotto.
- Non esporre il prodotto alla pioggia.
- Non utilizzare il dispositivo in ambienti potenzialmente esplosivi contenenti liquidi, gas o polvere infiammabili.
- Il fabbricante declina ogni responsabilità per eventuali danni causati da un utilizzo non conforme o un utilizzo scorretto del prodotto.
- Evitare di esporre l'apparecchio ad urti oppure colpi. Gli alimentatori con una scatola danneggiata non possono essere messi in funzione e dovranno essere smaltiti in accordo con quanto previsto dalle regole valide in loco.
- Le batterie agli ioni di litio difettose possono presentare la fuoriuscita di liquido. Qualora tale liquido dovesse essere in contatto con la pelle, lavare immediatamente la parte coinvolta con abbondante acqua. Se il liquido della batteria viene a contatto con gli occhi, lavarli con acqua pulita e consultare immediatamente un medico. Inoltre, osservare le avvertenze fornite dal produttore delle batterie Power X-Change in merito al loro utilizzo.
- Trasporto di batterie agli ioni di litio: la spedizione di batterie agli ioni di litio è soggetta alla legge sulle merci pericolose (norme UN 3480 e UN3481). Chiarire le normative attualmente in vigore per la spedizione di batterie agli ioni di litio. Se necessario, richiedete maggiori informazioni alla Vostra compagnia di trasporti.
- Osservare le istruzioni per l'uso e le avvertenze del produttore delle batterie Power X-Change in uso.

Indicazioni generali di utilizzo

Il frigorifero portatile non è concepito per un utilizzo continuo. Potrebbe formarsi del ghiaccio sul radiatore in alluminio. Al massimo dopo 6 giorni di funzionamento continuo, si consiglia di spegnere il refrigeratore elettrico portatile per almeno due ore prima di rimetterlo in funzione.

Asciugare le superfici dei prodotti da raffreddare in modo da evitare la formazione di condensa.

Quando il refrigeratore elettrico portatile non è in uso, riporre i cavi di alimentazione nell'apposito vano nel coperchio del prodotto.

In caso di alimentazione tramite una fonte energetica da 12/24 V di un'auto/camion ed accendendo e spegnendo spesso del motore del veicolo, prestare attenzione affinché l'alimentazione elettrica del prodotto non venga costantemente interrotta. Prestare inoltre attenzione affinché la spina da 12/24 V sia stata inserita correttamente nella presa e non causi un sezionamento in seguito alle vibrazioni del veicolo.

Inoltre, occorre tenere presente che la batteria dell'auto non si scarichi troppo quando il veicolo dell'auto è spento; consultare il libretto del Vostro veicolo.

Per evitare che i prodotti da raffreddare si congelino, non utilizzare il frigorifero portatile a potenza massima quando la temperatura ambiente è inferiore ai 18°C (rischio di congelamento).

Quando si prevede di non mettere in funzione il frigorifero portatile per un determinato periodo di tempo, si prega di togliere tutti gli oggetti al suo interno. Scollegare il frigorifero portatile dall'alimentazione elettrica e riporre i cavi di alimentazione nell'apposito vano nel coperchio del prodotto.

Avvertenza relativa all'uso ed alla protezione della batteria agli ioni di litio POWER X-CHANGE:

La vita utile di un accumulatore è di circa 3 - 5 anni e dipende molto anche dal numero di cicli di carica che sono stati effettuati. Attualmente, la batteria utilizzata permette di effettuare più di 500 cicli di carica senza problemi. Questo **non** significa che trascorsi 3 - 5 anni, o superati il numero dei cicli di carica indicato, la batteria non sarà più funzionante; tuttavia, per motivi tecnici, è bene aspettarsi una riduzione della capacità della batteria dell'80% - 60% rispetto alla sua capacità nominale iniziale. Questo tipo di invecchiamento è comune a tutti gli accumulatori agli ioni di litio e quindi non è necessariamente venga percepito dall'utente come un fattore negativo in quanto è simile a quello già noto per le batterie dei telefoni cellulari.

Utilizzo

Per motivi igienici, prima di mettere il frigorifero portatile in funzione, si prega di pulirne l'esterno e l'interno utilizzando un panno umido (vedi anche capitolo "Pulizia e cura"). Non riporre cibo non confezionato o non adeguatamente imballato all'interno dell'apparecchio. Sistemare il frigorifero portatile su un supporto solido e piano. Bloccare il coperchio in posizione aperta con la maniglia (1) e l'apposito bloccaggio (2).

I cavi per le varie fonti di alimentazione elettrica:

- 230 Volt (presa di corrente standard di casa) (3)
- Presa accendisigari da 12/24 Volt dell'auto/Camion (4)
- Cava di collegamento da 18 Volt al supporto per il contatto delle batterie da 18 Volt Power X-CHANGE (5)

Si trovano, collegati in maniera fissa, all'interno dell'apposito vano sul lato posteriore del coperchio del frigorifero portatile. In questo modo non possono andare smarriti.

Funzionamento del frigorifero portatile con alimentazione da DC 230 volt o DC 12/24 volt o batteria Power X-Change da DC 18 volt:

Durante l'uso del frigorifero portatile con AC: 230 Volt o DC: 12/24/18 Volt, la potenza frigorifera (e se il box refrigerante è dotato di funzione di riscaldamento, anche la potenza termica) può

essere controllata tramite il regolatore di potenza (6) sulla parte superiore del quadro elettrico. La scala sul regolatore di potenza (6) fornisce informazioni sulle caratteristiche prestazionali del frigorifero, in base alla fonte di alimentazione utilizzata, AC 230 Volt e DC 12/24/18 Volt.

Alimentazione AC 230 Volt: Controllo della potenza in funzionamento continuo da zzz/ECO fino a MAX

Alimentazione DC 12/24/18 Volt: Controllo della potenza in 4 livelli: zzz 1A / 2 A/ 3 A da A/Max

Se il vostro quadro elettrico è dotato di una funzione di riscaldamento oltre alla funzione di raffreddamento, selezionare la funzione desiderata "Freddo" o "Caldo" con l'interruttore a scorrimento (7). Due LED segnalano la funzione selezionata.

Regolazione dell'alimentazione a 230 volt, o alimentazione a 12/24 volt

Nel funzionamento a 230 volt AC, il quadro elettrico funziona durante il raffreddamento in modalità normale (portare il regolatore di potenza (6) in posizione AC: "ECO" (la piccola marcatura sul coperchio punta in direzione "ECO") con il massimo risparmio energetico e raggiunge una temperatura esterna di 25°C, con una temperatura interna del box di circa 17°C; ciò corrisponde ad un Delta T di circa 8°C (Delta T = la differenza tra la temperatura interna del box e la temperatura d'ambiente). Qualora, a differenza della modalità ECO, si dovesse desiderare un funzionamento dell'apparecchio collegato ad una fonte energetica AC 230 V, con una temperatura interna inferiore oppure con temperature esterne superiori, è possibile influenzare il consumo di energia e quindi la temperatura interna ruotando il regolatore di potenza (6) in modo continuo verso MAX. Occorre tenere presente che in questo caso il consumo energetico sarà maggiore rispetto a quello durante il normale funzionamento. Il Delta T massimo ottenibile dai frigoriferi (modello Z26 LNE) è di rispettivamente 17°C e 19°C ca. (modello Z26 LNP).

Nel caso in cui il quadro elettrico sia dotato di funzione riscaldamento ed è stata selezionata la funzione riscaldamento (l'interruttore a scorrimento (7) è in posizione "CALDO"), con la posizione del regolatore della potenza (6) su "MAX", l'interno dell'apparecchio verrà riscaldato a circa 60°C; ruotando il regolatore di potenza (6) in direzione "OFF" si riduce la resa termica.

Ruotare il regolatore di potenza (6) in posizione "zzz" (modalità sleep) e il frigorifero portatile raffredda in modo quasi silenzioso (dB<27dB) con il minor consumo di energia possibile. Questa regolazione serve per garantire che l'apparecchio possa essere utilizzato in una roulotte, una casa mobile o una camera d'albergo durante notte, vicino al tuo posto letto, senza essere disturbato. Il Delta T ottenibile con questa regolazione è di circa 8°C, ovvero con una temperatura ambiente di circa 17°C che è stata raffreddata di notte, cibi e bevande vengono mantenuti freschi a circa 9°C - senza fastidiosi rumori della ventola.

Quando si collega il frigorifero ad una fonte di alimentazione 12/24 volt DC, regolare la potenza del frigorifero come su descritto, sempre con il regolatore di potenza (6), ma tenendo conto dei 4 livelli indicati sul regolatore per il funzionamento in CC.

Regolazione della potenza e funzionamento con fonte di alimentazione DC 18 volt Batteria Power X-Change

L'utilizzo del frigorifero portatile con la batteria Power X-Change serve ad allungare la catena del freddo degli alimenti e delle bevande che sono stati inseriti nel frigorifero già pre-refrigerati, anche dopo che il frigorifero è stato scollegato dal collegamento alla rete da 230 volt CA o alla rete da 12/24 volt CC nel caso del collegamento auto/camion per estendere e continuare a

mantenere il raffreddamento: mobile e indipendente da una fonte di alimentazione da 230 volt o 12/24 volt!

Pertanto, va messo soltanto cibo e bevande in quantità sufficiente e ben pre-refrigerati nel frigorifero. La batteria non è adatta al raffreddamento di cibi caldi, poiché questo richiederebbe troppa energia e troppo tempo.

Per conoscere il numero delle ore per i quali sarà possibile mantenere il raffreddamento con le batterie Power X-Change con potenze differenti - tenendo conto dell'impostazione selezionata con il regolatore di potenza (6) rimandiamo alla tabella (A) (= durata del raffreddamento della batteria Power X-Change con differenti potenze selezionate)

Onde ottenere un raffreddamento ottimale o potenza termica, si consiglia l'uso di batterie Power X-Change con una capacità di almeno 4,0 Ah. Se si dispone già di diverse batterie Power Exchange con una potenza inferiore a 4,0 Ah, la capacità di raffreddamento non verrà ridotta ma diminuirà solo la durata del raffreddamento - vedere tabella (A). In questo caso si consiglia di utilizzare più batterie cariche, una dopo l'altra, oppure eventualmente di ridurre leggermente la potenza frigorifera utilizzando il regolatore di potenza (6) in modo da allungare il tempo di raffreddamento.

Fissaggio della batteria da 18 Volt Power X-Change al frigorifero portatile (11):

- Sul lato della parte inferiore del frigorifero portatile si trova un dispositivo di supporto per il contatto di tutte le batterie Power X-Change da 18 Volt di EINHELL, indipendentemente dai loro diversi livelli di prestazioni. (attualmente batterie con potenza 2.0Ah/4.0Ah/5.2Ah/4-6Ah/8Ah).
- Collegare ora il cavo di collegamento da 18 volt (5), che si trova nel coperchio del frigorifero al dispositivo di supporto per il contatto della batteria Power X-CHANGE. La presa si trova sul lato inferiore del dispositivo di supporto (13). Assicurarsi che la spina abbia un lato piatto ed un lato arrotondato. La spina deve essere inserita in modo che venga introdotta nella presa della stessa forma sul lato inferiore del supporto (un lato piatto/l'altro lato arrotondato) e vi sia saldamente alloggiata.
- Inserire con cautela la batteria di alimentazione dall'alto nel dispositivo di supporto e utilizzare il "bloccaggio a scatto" sulla batteria. In questo modo la batteria ha una posizione sicura frigorifero portatile. Quando si separa la batteria dal dispositivo di supporto, sbloccare di conseguenza il "blocco a scatto", senza usare la forza, per non causare danni.
- Ora avviare e controllare il processo di raffreddamento (o riscaldamento) con il regolatore di potenza (6) sul coperchio, tenendo conto delle caratteristiche prestazionali riportate nella tabella (A) per i generatori DC 12/24/18 V.

Consigli per un raffreddamento ottimale e un massimo risparmio energetico

- Per collocare il frigorifero, scegliere un luogo ben ventilato e protetto dai raggi del sole.
- Per mantenere freschi cibi e bibite, collocarli all'interno del frigorifero portatile solo dopo averli pre-refrigerati.
- Non lasciare il frigorifero portatile aperto oltre quanto necessario.
- Non lasciare il coperchio aperto oltre quanto necessario.
- Prestare attenzione affinché il frigorifero portatile non sia troppo pieno e che l'aria riesca a circolare tra i prodotti riposti.
- Per un massimo risparmio energetico, è consigliato utilizzare la modalità normale (regolatore della potenza di raffreddamento (6) in posizione ECO) quando il frigorifero portatile è usato per lungo tempo con l'alimentazione da 230 Volt.

Sostituzione del fusibile da 12 Volt nella spina da 12 Volt

Per poter sostituire il fusibile (21), svitare dalla spina la boccia rossa (18).

Svitare la vite (16) dalla metà superiore dell'alloggiamento (17) con un cacciavite a croce adatto.

Rimuovere la metà superiore dell'alloggiamento dalla metà inferiore (20).

Nota: Tenere la molla di contatto (19) mentre si toglie il vecchio fusibile. Altrimenti, la molla di contatto potrebbe saltare fuori.

Rimuovere con cautela la spina del contatto (22) dall'alloggiamento. A questo punto, sarà possibile togliere il fusibile.

Nota: Se il filo metallico sottile al centro tra i due cappucci metallici risulta interrotto, il fusibile è difettoso e deve essere sostituito.

Spingere la molla di contatto (19) indietro e inserire con cautela il fusibile di ricambio nell'apposita scanalatura. Successivamente, collocare il bordo posteriore della spina di contatto sul cappuccio metallico anteriore del fusibile. Rilasciando la molla di contatto il fusibile e la spina di contatto verranno fissate all'interno della scanalatura.

Avvitare nuovamente la metà superiore dell'alloggiamento alla metà inferiore, inserire la boccia rossa (18) e stringerla nuovamente. A questo punto, la spina è di nuovo pronta all'utilizzo.

Pulizia e cura

Non usare detergenti aggressivi per la pulizia. Questi potrebbero danneggiare il prodotto.

Prima di procedere alla pulizia del prodotto, togliere il cavo di alimentazione dalla presa

elettrica a muro, dall'accendisigari o dalla batteria. Altrimenti, c'è rischio di elettrocuzione.

Non pulire mai il frigorifero portatile sotto l'acqua corrente. L'acqua corrente potrebbe danneggiare il sistema elettrico del prodotto.

Prima di procedere alla pulizia, togliere il coperchio elettrico inclinandolo leggermente onde poterlo estrarre con cautela, prima dall'incavo destro (1A) (visto da dietro), e poi dall'incavo posteriore sinistro (1B) della cerniera del coperchio.

Togliere anche la batteria dal supporto laterale tirandola con cautela verso l'alto.

Per pulire il coperchio elettrico e la batteria utilizzare soltanto un panno asciutto.

Per pulire la parte inferiore del frigorifero portatile si potrà usare un panno umido e una soluzione di acqua e sapone neutro. Per finire, sciacquare l'interno del frigorifero con acqua pulita.

Smaltimento/ riparazione

Prima di procedere allo smaltimento del prodotto a causa di difetti funzionali o danneggiamenti, si prega di valutare se i difetti o il danneggiamento non potrebbero essere risolti con una riparazione effettuata da un'officina autorizzata.

Per informazioni riguardo ad eventuali riparazioni si prega di rivolgersi al negozio in cui il prodotto è stato acquistato o di consultare il sito internet del fabbricante.

Nell'interesse della protezione dell'ambiente, non gettare l'apparecchio insieme ai normali rifiuti domestici quando avrà raggiunto la fine della sua vita utile ma smaltirlo correttamente.



Gli apparecchi e i prodotti con questo simbolo sono soggetti alla direttiva europea 2006/66/CE. Tutti gli accumulatori e le batterie usate devono essere separati dai normali rifiuti domestici e smaltiti mediante le dedicate filiere nazionali di smaltimento. Con uno smaltimento corretto contribuirete ad evitare danni ecologici.



Gli apparecchi e i prodotti con questo simbolo sono soggetti alla direttiva europea 2012/19/CE. Tutti gli apparecchi elettrici e gli apparecchi elettrici usati devono essere separati dai normali rifiuti domestici e smaltiti mediante le dedicate filiere nazionali di smaltimento. Con uno smaltimento corretto contribuirete ad evitare danni ecologici e proteggere la vostra stessa salute. Per conoscere come smaltire i vostri apparecchi usati, si prega di rivolgersi alle autorità nazionali competenti.

Smaltire anche l'imballo rispettando l'ambiente. Il cartone può essere depositato nei punti di raccolta della carta usata o negli appositi bidoni per essere successivamente riciclato. La pellicola e gli altri materiali di plastica vengono raccolti in appositi bidoni da aziende locali specializzate.

Accessori e ricambi

Per il programma completo degli accessori consultate il sito: www.zorn-company.com

Dichiarazione di conformità UE

CE

Apponendo il marchio CE, il fabbricante dichiara che questo prodotto è conforme ai requisiti essenziali e alle altre disposizioni inerenti alla direttiva 2014/30/UE sull'EMC, alla direttiva 2014/35/UE sulla bassa tensione, alla direttiva ROHS 2011/65/UE e alla direttiva ErP 2019/2016 e 2019/2019 dell'UE.

Se necessario, la dichiarazione di conformità può essere richiesta all'indirizzo info@zorn-company.com.

De bedieningshandleiding maakt deel uit van dit apparaat. Ze bevat belangrijke instructies voor de veiligheid, het gebruik en de afvalverwijdering. Voordat u het apparaat gebruikt, dient u zich vertrouwd te maken met alle bedienings- en veiligheidsinstructies. Gebruik het apparaat alleen zoals beschreven en voor de vermelde toepassingen. Overhandig ook alle documenten als u het apparaat aan derden doorgeeft.

Inhoudsopgave

	Pagina
Voorgeschreven gebruik.....	48
In het leveringspakket inbegrepen.....	49
Technische gegevens.....	49
Algemene veiligheidsinstructies.....	51
Veiligheid tijdens het gebruik van het apparaat.....	52
Algemene gebruiksinstructies.....	53
Bediening.....	54
Tips voor een optimaal koelvermogen en maximale energiebesparing.....	56
12V-zekering vervangen.....	56
Reiniging en onderhoud.....	57
Afvalverwijdering / reparatie.....	57
EG-Verklaring van overeenstemming.....	58

Voorgeschreven gebruik

De elektrische thermobox wordt uitsluitend gebruikt voor het koel houden van voorgekoelde (of, als een verwarmingsfunctie beschikbaar is, het warm houden van voorverwarmde) voeding en drank, zodat voldoende koel- of verwarmingsvermogen kan worden gegenereerd. Het apparaat is bedoeld voor gebruik thuis, op de camping, in de auto en voor andere toepassingsgebieden en niet voor commerciële doeleinden zoals bijv. in personeelskeukens van winkels, kantoren en andere werkruimten, in de landbouw, hotels, motels en andere accommodaties, in bed & breakfasts en voor catering en soortgelijk gebruik. Het apparaat is niet bedoeld voor commercieel gebruik of voor medische en speciale toepassingen waarbij een defect van het product tot verwondingen, levensgevaar of ernstige materiële schade kan leiden. Alle claims voor schade als gevolg van oneigenlijk gebruik of het niet naleven van de veiligheidsinstructies zijn uitgesloten. **De houder aan de zijkant van de koelbox voor contact met oplaadbare accu's**

is uitsluitend bedoeld voor het gebruik van 18 volt Power Exchange li-ion oplaadbare accu's/batterijen.

Elk ander of daarboven uitgaand gebruik wordt beschouwd als oneigenlijk gebruik en kan leiden tot beschadigingen en letsels.

In het leveringspakket inbegrepen

- Elektrische thermobox met houder voor contactopname met Power X-CHANGE accu's aan de zijkant van de koelbox
- 2 extra zekeringen 6,3 A (aan de 12V-aansluitkabel bevestigd)
- Bedieningshandleiding
- Gebruiks- en veiligheidsinstructies voor Power X-Change batterij en oplader van EINHELL

Technische gegevens

Technische gegevens elektrische thermobox:

Raadpleeg het typeplaatje aan het deksel van het apparaat. Bijkomende technische gegevens vindt u op het productspecifieke energielabel, via de QR-code op dit label en op de website van de fabrikant.

Modelbenaming/type:	Z 26 LNP PX resp. 26 LNE PX
Categorie:	voorraadcompartiment
Bruto nominale inhoud:	26 liter
Ontwerptemperatuur:	17°C
Klimaatklasse:	LNP = ST / LNE = N
Luchtgeluidemissie:	min < 27 dB, max. < 54 dB
Afmetingen van het product:	41 cm x 29 cm x 41,5 cm
Gewicht van het product:	LNP: 4,3 kg/ LNE: 4,0 kg
Nuttige inhoud	25 liter
Energieverbruik	LNP: 0,155 kWh; LNE: 0.206 kWh / 24 h (230 V)
Aansluitspanning	220-240 V~ 12 V  12/24 V / 18 volt Power X-Change accu
Uitgangsvermogen	koelen: 48 W / 67 W verwarmen: 41 W / 61 W
Zekering voor 12V-werking	6,3 A
Beschermingsniveau:	II
Isolatie	LNP = PU-schuim; LNE = EPS-schuim

Technische gegevens

Technische gegevens elektrische thermobox:

Raadpleeg het typeplaatje aan het deksel van het apparaat.

Modelbenaming/type:	Z 26 DC PX
Bruto nominale inhoud:	26 liter
Ontwerptemperatuur:	17°C
Klimaatklasse:	N
Afmetingen van het product:	41 cm x 29 cm x 41,5 cm
Gewicht van het product:	3,5 kg
Nuttige inhoud	25 liter
Aansluitspanning	12/24 V 
	18 volt Power C-Change accu
Uitgangsvermogen	koelen: 40 W verwarm: 41 W
Zekering voor 12V-werking	6,3 A
Beschermingsniveau:	III
Isolatie	EPS-schuim

Het model Z 26 DC PX heeft geen ingebouwde aansluiting op 230 volt, neem daarom alleen de instructies met betrekking tot het DC-bedrijf in acht.

Let op de technische gegevens, gebruiks- en veiligheidsinstructies bij de door u gebruikte POWER X-Change accu's van EINHELL 18 volt: 2,0 Ah; 4.0Ah; 5,2 Ah: 4/6 Ah en 8,0 Ah evenals de bijbehorende opslagapparaten.

Wijzigingen van de bovenstaande technische gegevens en van het ontwerp kunnen zondervoorafgaande kennisgeving worden doorgevoerd.

Algemene veiligheidsinstructies

Gevaar voor materiële schade! Gevaar voor oververhitting!

Gebruik het apparaat niet, als het beschadigd is.

-  In dit apparaat mogen geen explosieve stoffen, zoals spuitbussen met ontvlambaar drijfgas worden opgeslagen.
- Dit apparaat kan worden gebruikt door kinderen vanaf 8 jaar en door personen met lichamelijke, zintuiglijke of geestelijke beperkingen of met gebrek aan ervaring en kennis, als zij onder toezicht staan of instructies over het veilige gebruik van het apparaat hebben gekregen en de gevaren hiervan begrijpen. Het apparaat moet buiten het bereik van kinderen zonder toezicht worden gehouden. Zorg ervoor dat kinderen niet met het apparaat spelen. Reinigings- en onderhoudswerkzaamheden mogen niet door kinderen zonder toezicht worden uitgevoerd.
- Als er aansluitkabels van dit apparaat beschadigd zijn, moeten ze worden vervangen door de fabrikant, een door de fabrikant erkende reparatiewerkplaats of een gelijkaardig gekwalificeerde persoon, om gevaar te vermijden.

Voorzichtig: gevaar voor elektrische schokken!

- Raak de stekkers niet aan met natte of bezwete handen.

Voorzichtig: gevaar voor elektrische schokken!

- Beschadigde aansluitkabels impliceren levensgevaar door elektrische schokken.

Voorzichtig: gevaar voor elektrische schokken!

- Trek telkens vóór reiniging en na gebruik de stekker uit het stopcontact.
- Sluit het apparaat alleen als volgt aan:
 - ofwel met de bij de levering inbegrepen 230V-aansluitkabel (3) op 230 V (stopcontact voor huishoudelijk gebruik);
 - ofwel met de bij de levering inbegrepen 12/24 V-aansluitkabel (4) op 12/24 V (sigarettenaansteker in de auto);
 - ofwel met de bij de levering inbegrepen aansluitkabel 18 volt en stekker (5) aan de houder voor contactopname voor 18 volt Power X-Change accu's aan de zijkant van het onderste gedeelte van de koelbox (13).
- Gebruik het apparaat altijd met slechts één van de bovenstaande voedingen tegelijkertijd. Het tegelijkertijd aansluiten op meer dan één voeding kan materiële schade veroorzaken.
- Laat reparaties alleen door gekwalificeerde personen uitvoeren. Onvakkundige reparaties kunnen aanzienlijke gevaren voor de gebruiker veroorzaken.
- Trek nooit de stekkers aan de aansluitkabel uit het 12 V- of 230 V-stopcontact of uit de aansluiting op de houder voor de Power X-Change accu's, anders bestaat er gevaar voor materiële schade.

Veiligheid tijdens het gebruik van het apparaat

Voorzichtig: gevaar voor elektrische schokken!

- Controleer of de aansluitkabel en de stekker droog zijn voordat u het apparaat in gebruik neemt.

Voorzichtig: brandgevaar!

- Plaats het apparaat niet in de onmiddellijke nabijheid van open vuur of andere warmtebronnen.

Bijkomende veiligheidsinstructies

-  Gebruik het apparaat niet in extreem koude, warme, vochtige of stoffige omgevingen. Stel het product ook niet bloot aan direct zonlicht. Bescherm het apparaat tegen open vuur. Er bestaat explosiegevaar!

Bescherm het apparaat en de door u gebruikte Power X-Change accu in alle omstandigheden tegen stoten en vallen.

Dit apparaat is gevoelig voor elektrostatische ontlading, bescherm het dus tegen elke mogelijke elektrostatische ontlading.

Demonteer het apparaat niet en probeer het niet zelf te repareren; het bevat geen onderdelen die onderhoud vereisen. In dit geval vervalt de garantie.

-  Steek geen voorwerpen die niet voor het gebruik bedoeld zijn, in de openingen van het product. Dit kan een elektrische kortsluiting en een daaruit voortvloeiende brand veroorzaken.

-  Bedien het apparaat niet met natte handen. Neem de aanwijzingen voor reiniging en onderhoud in acht. Gebruik geen water of chemische oplossingen om onderdelen van het apparaat te reinigen. Gebruik hiervoor alleen een droge doek.

Het apparaat genereert warmte tijdens het gebruik – dit is normaal. Dek het product niet af tijdens het gebruik.

Let op: gevaar voor oververhitting!

- Zorg ervoor dat de ventilatiesleuven aan de bovenkant van het deksel van het apparaat niet worden afgedekt en dat de warmte, die tijdens het gebruik wordt geproduceerd, voldoende kan worden afgevoerd. Zorg ervoor dat het apparaat op voldoende afstand van muren of voorwerpen staat, zodat de lucht vrij kan circuleren.
- Bescherm het apparaat en de aansluitkabels tegen hitte, regen, vocht en andere schadelijke invloeden. Beschadigde aansluitkabels veroorzaken levensgevaar door elektrische schokken.
- Vul de box niet rechtstreeks met vloeistoffen of ijs. Dit kan materiële schade veroorzaken.
- Bij 12/24V-werking dient u er altijd voor te zorgen dat de 12V/24V-connector stevig en veilig in het stopcontact van de sigarettenaansteker zit en dat het stopcontact vrij is van vuil. Als er

onvoldoende contact is tussen de connector en het stopcontact kunnen de trillingen van het

- voertuig ertoe leiden dat de stroomvoorziening telkens kortstondig wordt in- en uitgeschakeld. Dit kan oververhitting veroorzaken (brandgevaar).
- Dit apparaat mag niet aan regen worden blootgesteld.
- Gebruik het apparaat niet in een explosieve omgeving waarin er zich brandbare vloeistoffen, gassen of stof bevinden
- De fabrikant kan niet aansprakelijk worden gesteld voor schade als gevolg van oneigenlijk gebruik of onjuiste bediening.
- Voorkom dat u tegen het apparaat stoot of wordt gestoot. Batterijen met een beschadigde behuizing mogen niet in gebruik worden genomen en moeten worden afgevoerd in overeenstemming met de plaatselijke voorschriften.
- Uit defecte li-ion-accu's kan er vloeistof ontsnappen. Als er batterijvloeistof lekt en in contact komt met de huid, spoel de huid dan onmiddellijk met veel water. Als er batterijvloeistof in uw ogen komt, was deze dan uit met schoon water en roep onmiddellijk medische hulp in. Geeg gevolg aan de gebruiksinstructies van de fabrikant van de Power X-Change accu's.
- Transport van li-ion Power X-Change accu's: de verzending van li-ion-batterijen is onderworpen aan de wet op gevaarlijke goederen (UN 3480 en UN3481). Toets de actueel geldende voorschriften bij het verzenden van li-ion-batterijen. Vraag indien nodig meer informatie bij uw transportbedrijf.
- Let op de bedienings- en waarschuwingsinstructies van de fabrikant van de door u gebruikte Power X-Change accu's.

Algemene gebruiksinstructies

De elektrische thermobox is niet geschikt voor continu gebruik. Er kan zich ijs vormen op de aluminium radiator. Wij raden aan om de elektrische thermobox na gebruik van maximaal 6 dagen uit te schakelen. Na twee uur kunt u de elektrische thermobox weer in gebruik nemen.

Droog de oppervlakken van uw te koelen voeding en drank af om condensatie te voorkomen.

Bewaar de aansluitkabels in het daarvoor bestemde compartiment in het deksel van de elektrische thermobox als deze niet in gebruik is.

Bij gebruik met een 12V/24V-voeding in een auto/vrachtwagen dient u ervoor te zorgen dat de stroomtoevoer naar de elektrische thermobox niet constant onderbroken wordt, doordat u de automotor vaak in- en uitschakelt en dat de 12/24 volt stekker vast in het stopcontact zit en niet door trillingen van het voertuig loskomt.

Let er verder op dat bij een uitgeschakelde motor het risico bestaat dat de autobatterij eventueel te sterk ontladen wordt; raadpleeg de bedieningshandleiding van uw voertuig.

Om te voorkomen dat de te koelen voeding en drank bevriezen, mag de thermobox bij een omgevingstemperatuur van minder dan 18 °C niet op het maximale koelvermogen worden ingesteld (gevaar voor bevriezing).

Als u de elektrische thermobox voor een langere tijd niet wenst te gebruiken, verwijdert u alle voorwerpen uit de box. Koppel de aansluitkabels van de elektrische box los van alle bronnen van de stroomvoorziening en berg de aansluitkabels op in het daartoe bestemde compartiment in het deksel op.

Opmerking over het gebruik van li-ion Power X-CHANGE batterijen:

De levensduur van een accu bedraagt ongeveer 3 tot 5 kalenderjaren en hangt verder af van het

aantal laadcycli. Bij de gebruikte Power X-CHANGE accu's kunnen in die periode zonder probleem meer dan 500 laadcycli worden uitgevoerd.

Dit betekent echter **niet** dat de accu na verloop van 3 tot 5 jaar of na het overschrijden van het aantal laadcycli niet meer bruikbaar is. Maar om technische redenen is dan een vermindering van de nominale capaciteit tot 60% tot 80% te verwachten. Deze veroudering is gebruikelijk voor alle li-ion-accu's en wordt daarom door de gebruiker niet noodzakelijk als negatief ervaren. Het is vergelijkbaar met de bekende capaciteit van accu's voor mobiele telefoons.

Bediening

Om hygiënische redenen raden wij aan om de binnen- en buitenzijde van de elektrische thermobox met een vochtige doek schoon te vegen (zie ook hoofdstuk 'Reiniging en onderhoud') voordat u het apparaat in gebruik neemt. Bewaar er ook geen onverpakte levensmiddelen in. Plaats de elektrische thermobox op een stabiele en vlakke ondergrond. Het open deksel dient in de geopende toestand met de greep (1) en de vergrendeling (2) worden vastgezet.

De aansluitkabels voor de gewenste stroombronnen

- AC 230 V (huishoudelijke aansluiting) (3),
- DC 12V/24-volt sigarettenaansteker in de auto (4)
- DC 18 volt aansluitkabel naar de houder voor contactopname voor 18 volt Power X-Change accu's (5)

zijn stevig vastgemaakt in het kabelcompartiment aan de achterzijde van het deksel van de thermobox en kunnen dus niet zoekraken.

Functie van de elektrische box met aansluiting op AC 230 volt of op DC 12/24 volt of DC 18 volt Power X-Change accu/batterij:

Bij gebruik van de elektrische box met **AC**: 230 volt of **DC**: 12/24/18 volt, kan het koelvermogen (en, als de koelbox is voorzien van een verwarmingsfunctie, ook het warmtevermogen) worden geregeld met de vermogensregelaar (6) bovenop de elektrische box. De schaal aan de vermogensregelaar (6) geeft informatie over de prestatiekenmerken van de koelbox, gescheiden volgens de gebruikte stroombron, AC 230 volt en DC 12/24/18 volt.

AC 230 volt stroombron: Vermogensregeling traploos van zzz/ECO/ tot max.

DC 12/24/18 volt stroombron: Vermogensregeling op 4 niveaus: momenteel zzz 1A / 2A /3A /MaxA)

Als uw elektrische box naast de koelfunctie ook is uitgerust met een verwarmingsfunctie selecteert u met de schuifschakelaar (7) de gewenste functie "Koud" of "Warm". Twee LED's markeren de geselecteerde functie.

Vermogensregeling bij AC 230 volt resp. 12/24 volt stroombron:

Bij **AC** 230 volt werking werkt de elektrische box tijdens koeling in de normale modus (zet de vermogensregelaar (6) in de AC stand: "ECO" (kleine markering op de deksel wijst in de richting van "ECO") met maximale energiebesparing en bereikt bij een buitentemperatuur van 25°C een binnentemperatuur van de box

van ongeveer 17°C, dit komt overeen met een Delta T van ongeveer 8°C (Delta T = het verschil tussen de binnentemperatuur van de box en de omgevingstemperatuur). Als u afwijkend van de ECO-modus de elektrische box bij AC 230 volt aansluiting met een koelere binnentemperatuur of bij warmere buitentemperaturen wenst te laten werken, kunt u het stroomverbruik en daarmee de binnentemperatuur beïnvloeden door de vermogensregelaar (6) te draaien door de regelaar

traploos naar MAX te draaien. Gelieve in acht te nemen dat u in dit geval meer energie verbruikt dan bij de normale werking. De maximaal haalbare Delta T van de koelboxen (model Z26 LNE PX) bedraagt ongeveer 17°C resp. 19°C (model Z26 LNP PX).

Voor het geval dat de elektrische box is uitgerust met een verwarmingsfunctie en u de verwarmingsfunctie hebt geselecteerd (schuifschakelaar (7) staat in de "HOT"-stand), wordt de binnenzijde van de box tot ca. 60°C verwarmd; door de vermogensregelaar (6) in de richting "UIT" te draaien, wordt de warmteafgifte verminderd.

Draai de vermogensregelaar (6) tot in de stand "zz" (slaapmodus) en de elektronische box koelt bijna geruisloos (dB<27dB) met een zo laag mogelijk energieverbruik. Deze regeling is bedoeld om ervoor te zorgen dat u in een caravan, stacaravan of hotelkamer 's nachts in de buurt van uw slaappleaats ongestoord uw elektrische box kunt bedienen.

De Delta T die met deze instelling kan worden bereikt bedraagt ca. 8°C, d.w.z. bij een kamertemperatuur van ca. 17°C die 's nachts is afgekoeld, worden uw voeding en drank koel gehouden op ca. 9°C - zonder storende ventilatorgeluiden.

Bij aansluiting van de koelbox op een DC 12/24 volt stroombron, regelt u het vermogen van de koelbox volgens de bovengenoemde uitvoering eveneens met de vermogensregelaar (6), evenwel rekening houdend met de bij DC werking op de regelaar getoonde 4 niveaus.

Stroomregeling en functie met DC 18 volt stroombron POWER X-CHANGE accu

Het gebruik van de koelbox met de Power X-CHANGE accu dient om de koelketen te verlengen van de voeding en drank die in de koelbox zijn geplaatst en al goed voorgekoeld is, ook nadat de koelbox is losgekoppeld van de AC 230 volt netaansluiting of DC 12/24 volt in de auto/vrachtwagen aansluiting om de koeling te verlengen en op peil te houden - mobiel en onafhankelijk van een 230 volt of een 12/24 volt stroombron!

Doe daarom alleen voldoende en goed voorgekoelde voeding en drank in de koelbox. De accu is niet geschikt om warme gerechten af te koelen, omdat dit te veel energie kost en te lang duurt.

Hoeveel uur de koeling kan worden volgehouden met de verschillende krachtige POWER EXCHANGE accu's - rekening houdend met de instelling geselecteerd met de vermogensregelaar (6), kan worden opgemaakt uit tabel (A) (= Power X-Change koelduur van de accu met ander geselecteerd vermogen)

Voor een optimale koeling of warmteafgifte adviseren wij het gebruik van POWER X-CHANGE accu's met een capaciteit van minimaal 4,0 Ah. Als u al verschillende Power Exchange-accu's heeft met een vermogen van minder dan 4,0 Ah, wordt de koelcapaciteit in dit geval niet verminderd en wordt alleen de koeltijd verkort - zie tabel (A). In dit geval is het raadzaam om meerdere opgeladen accu's achter elkaar te gebruiken of eventueel het koelvermogen met de stroomverbruikregelaar (6) iets te verminderen om zodoende de koeltijd te verlengen.

Bevestiging van de 18 Volt POWER X-CHANGE Power accu aan de elektrische box (11):

- Aan de zijkant van het onderste gedeelte van de elektronische box bevindt zich een houder om contact te maken met alle 18 volt Power X-Change accu's van EINHELL, ongeacht hun verschillende prestatieniveaus (tegenwoordig accu's met de sterkte 2.0Ah/4.0Ah/5.2Ah/4-6Ah/8Ah).

- Sluit nu de 18 volt aansluitkabel (5) in het deksel van de box aan op de houder om contact te maken met de Power X-CHANGE accu. De aansluiting hiervoor vindt u aan de onderzijde van de houder (11). Zorg ervoor dat de stekker aan de ene kant een platte vorm heeft en aan de andere

kant een ronde vorm. De stekker moet zodanig worden ingestoken, dat deze in de identiek

gevormde bus aan de onderkant van de houder (de ene zijde plat/de andere zijde afgerond) wordt gestoken en daar stevig vastzit.

- Steek de Power accu voorzichtig van bovenaf in de houder en gebruik de "klikvergrendeling" op de accu, de accu heeft dan een veilige positie op de elektronische box. Ontgrendel bij het scheiden van de accu van de houder de "klikvergrendeling" dienovereenkomstig - gebruik geen kracht, er bestaat een risico op beschadiging.
- Start en regel nu het koel- (of verwarmings-)proces met de vermogensregelaar (6) op het deksel, rekening houdend met de prestatiekenmerken gegeven in tabel (A) voor DC 12/24/18 V stroombronnen.

Tips voor een optimaal koelvermogen en maximale energiebesparing

- Plaats de elektrische thermobox op een goed geventileerde plek die beschermd is tegen zonlicht.
- Plaats voor het koel houden van voeding en drank alleen voorgekoelde producten in de box.
- Open de thermobox niet langer dan nodig.
- Laat het deksel niet langer open dan nodig.
- Zorg ervoor dat de elektrische thermobox niet te vol zit en dat tussen de te koelen voeding en drank voldoende lucht kan circuleren.
- Om maximaal energie te besparen, wordt voor langdurig gebruik de normale modus met 230V-aansluiting aangeraden (koelvermogensregelaar (6) in stand ECO).

12V-zekering in de 12V-connector vervangen

Om de zekering (21) te vervangen, draait u eerst de rode adapterhuls (18) van de connector.

Draai de schroef (16) met een geschikte kruiskopschroevendraaier uit de bovenste helft van de behuizing (17).

Verwijder de bovenste helft van de behuizing van de onderste helft (20).

Opmerking: Houd de contactveer (19) vast, terwijl u de zekering verwijdert. Anders kan de veer wegspringen.

Licht de contactpen (22) voorzichtig uit de behuizing. Nu kan de zekering worden verwijderd.

Opmerking: Als de dunne metalen verbinding in het midden tussen de twee metalen kapjes gebroken is, is de zekering defect en moet deze worden vervangen.

Duw de contactveer (19) naar achteren en steek voorzichtig de nieuwe zekering in de overeenkomstige gleuf. Plaats de contactpen met de achterkant tegen het metalen kapje

aan de voorkant van de zekering. Door de contactveer los te laten, worden de zekering en de contactpen in de gleuf vastgezet. Schroef de twee helften van de behuizing weer

aan elkaar, breng de rode adapterhuls aan (18) en draai deze weer vast. De stekker is nu weer klaar voor gebruik.

Reiniging en onderhoud

Gebruik geen agressieve reinigingsmiddelen voor de reiniging. Anders bestaat er gevaar voor materiële schade.

Vóór het reinigen moet altijd de stekker van de aansluitkabel uit het stopcontact, de sigarettenaansteker of de Power accu worden getrokken. Anders bestaat er gevaar voor elektrische schokken.



Reinig de elektrische thermobox nooit onder stromend water. Dit kan schade aan de elektrische uitrusting veroorzaken.

Vóór de reiniging dient u het deksel te verwijderen. Houd het lichtjes schuin, neem het voorzichtig uit de, vanaf de achterkant gezien, rechter uitsparing (1A) van het dekselscharnier, trek het voorzichtig naar rechts uit de linker uitsparing (1B) van het scharnier en neem het weg.

Verwijder eveneens de accu uit de zijdelingse houder.

Gebruik voor de reiniging van het deksel van de elektrische box en van de Power accu een droge doek.

Gebruik voor de reiniging van het onderste gedeelte van de elektrische box een vochtige doek en een milde zeepoplossing en spoel het met helder water af.

Afvalverwijdering en reparatie

Voordat u uw apparaat wegens een defect of mogelijke schade wenst af te voeren, dient u eerst te overwegen of het defect of de schade niet kan worden verholpen door het te laten repareren door een erkend reparatiebedrijf. Voor meer informatie kunt u terecht in de winkel waar u het apparaat hebt gekocht of op de website van de fabrikant.

Als het apparaat definitief is afgedankt, dient u het op de juiste manier – en zeker niet samen met het huisvuil – te verwijderen.



De apparaten die met dit symbool zijn gemarkeerd, vallen onder de Europese Richtlijn 2006/66/2006/66EG. Oude accu's en batterijen moeten gescheiden van het huisvuil via

de juiste officiële instanties worden afgevoerd. Door deze op de juiste manier te verwijderen, voorkomt u schade aan het milieu.



De apparaten die met dit symbool zijn gemarkeerd, vallen onder de Europese Richtlijn 2012/19/EG. Oude elektrische en elektronische apparaten moeten gescheiden van het huisvuil via de juiste officiële instanties worden afgevoerd. Door ze op de juiste manier te verwijderen, voorkomt u schade aan het milieu en risico's voor uw eigen gezondheid. Voor de mogelijkheden om afgedankte apparaten weg te gooien, kunt u terecht bij de lokale autoriteiten.

Gooi ook de verpakking op een milieuvriendelijke manier weg. Kartonnen verpakkingen kunnen voor recycling worden ingeleverd bij een papierinzameling of op officiële inzamelpunten. Folies en kunststoffen worden ingezameld door uw plaatselijke afvalverwerkend bedrijf.

Accessoires en reserveonderdelen

Het assortiment aan accessoires vindt u op: www.zorn-company.com

EG-verklaring van overeenstemming

CE

Door het aanbrengen van de CE-markering verklaart de fabrikant dat dit product voldoet aan de basiseisen en andere relevante voorschriften van de EMC-richtlijn 2014/30/EU, de laagspanningsrichtlijn 2014/35/EU, de RoHS-richtlijn 2011/65/EU en de Europese ErP-richtlijn 2019/2016 en 2019/2019.

De EG-verklaring van overeenstemming kan indien nodig worden aangevraagd via info@zorn-company.com.

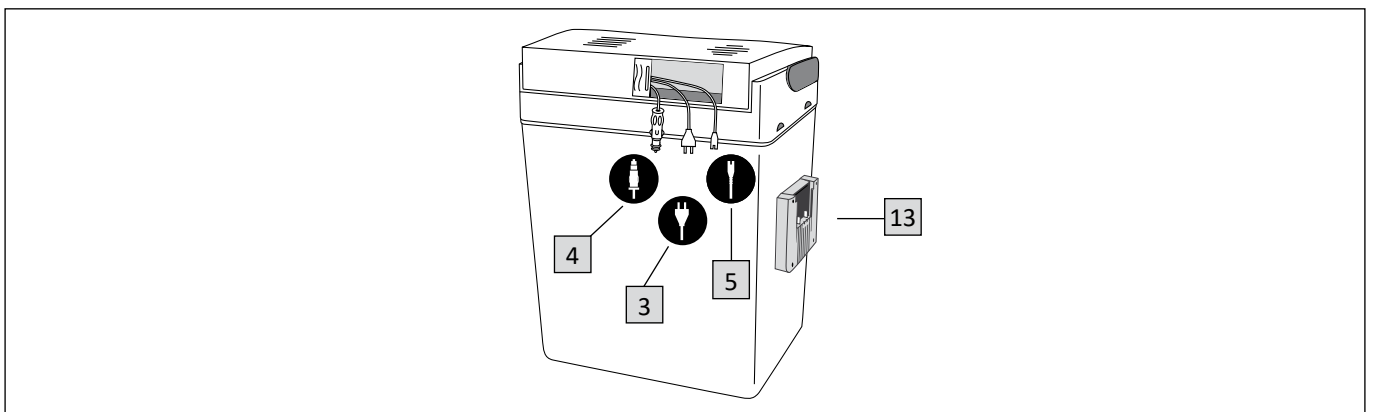
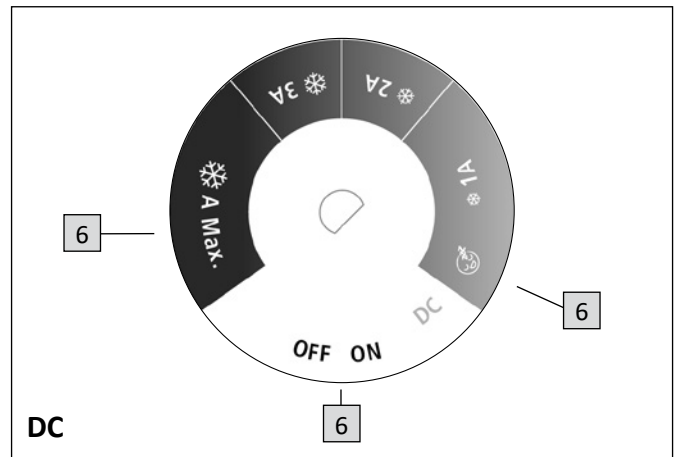
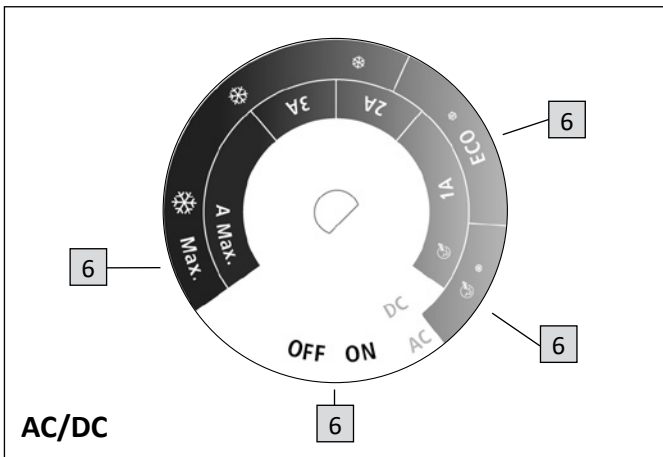
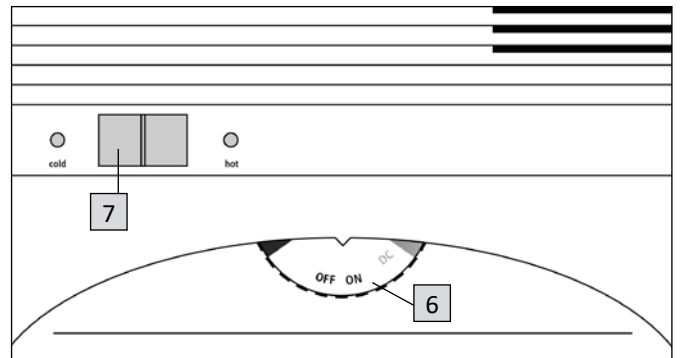
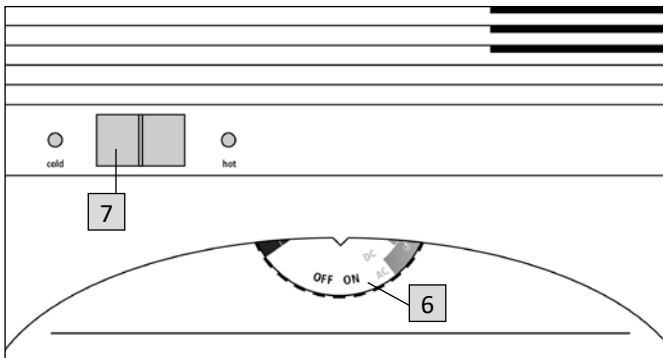
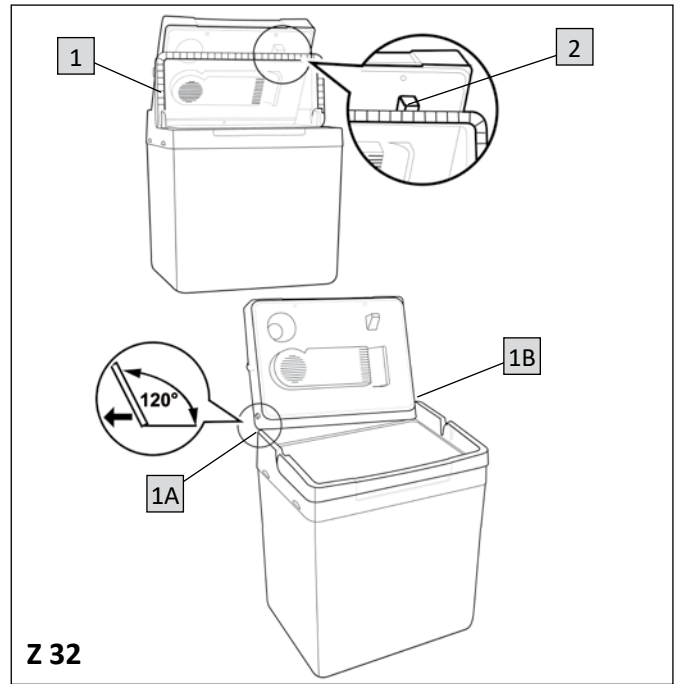
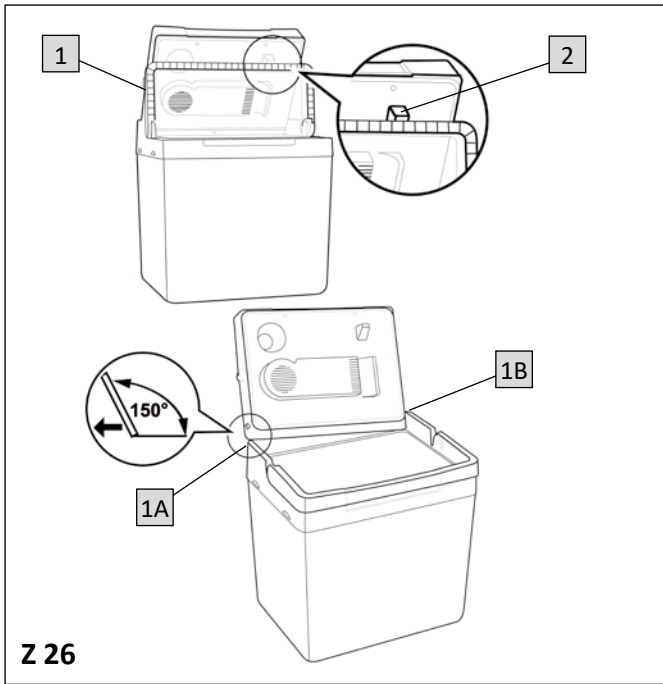

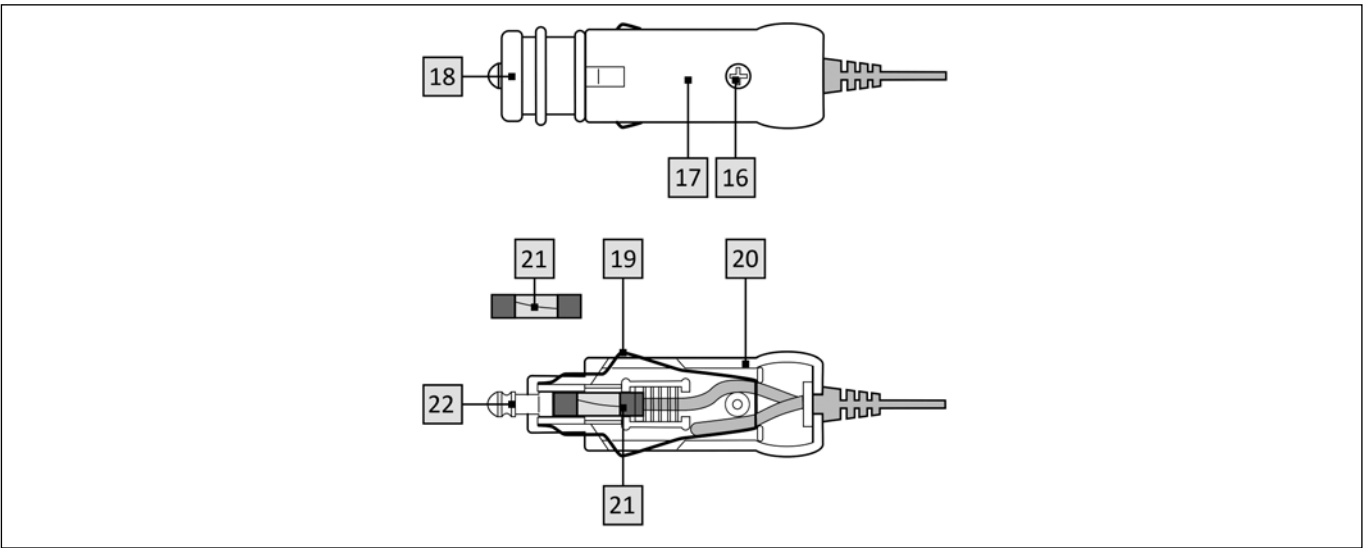
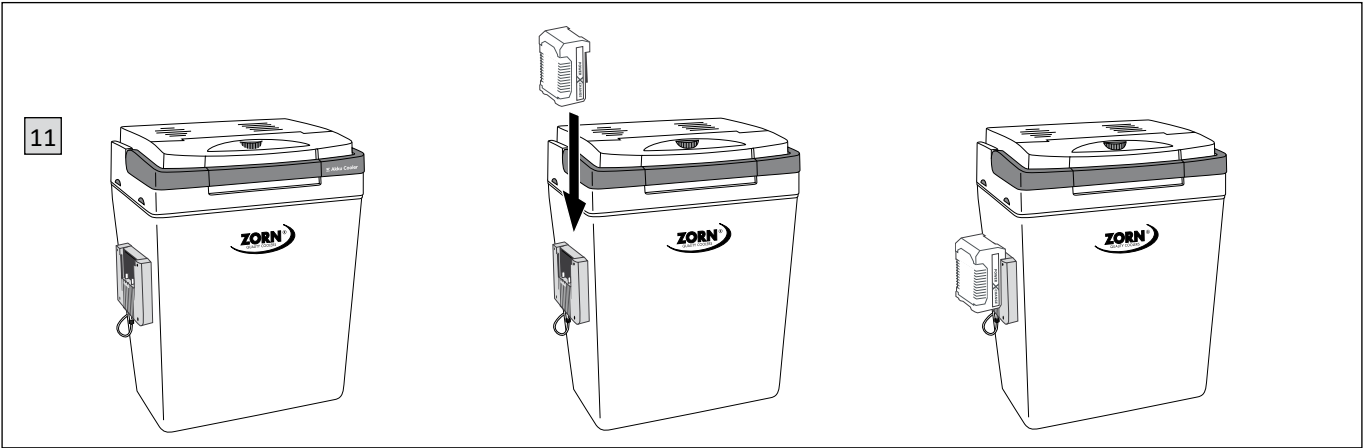
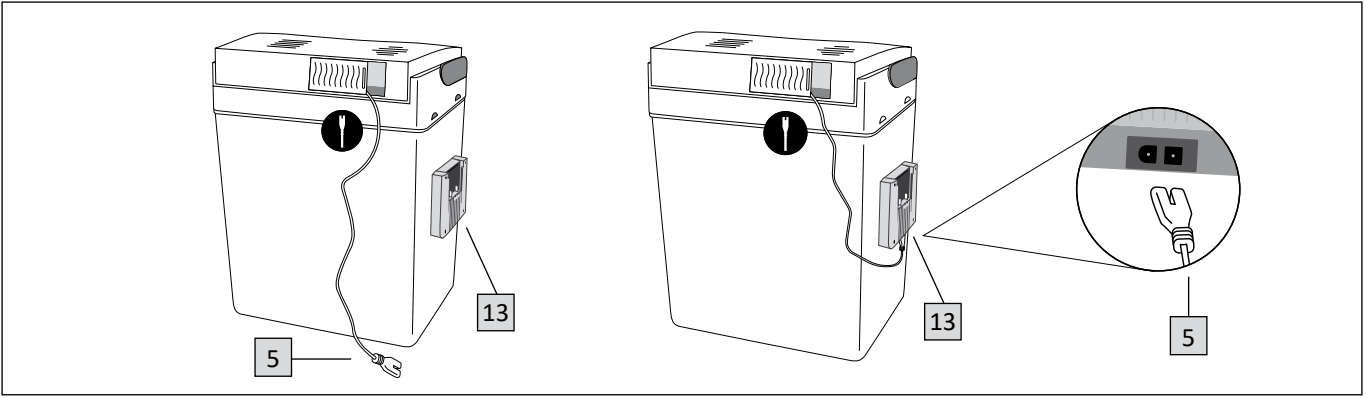

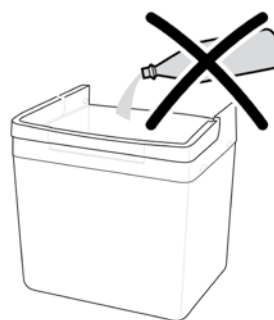
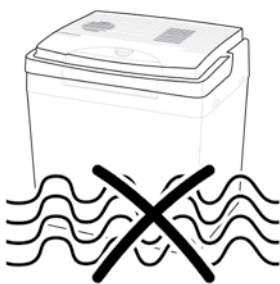
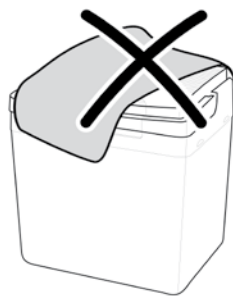
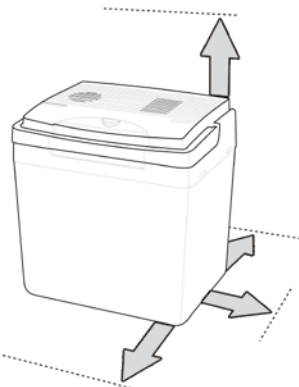
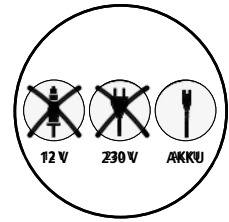
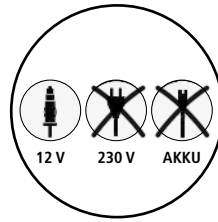
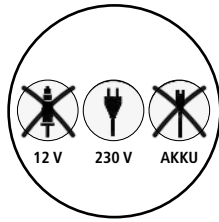

Table A (A1) = Akku Cooler Z 26 LNP PX

Table A (A2) = Akku Cooler Z 26 LNE PX and Z 26 DC PX

Information über die Kühldauer der Power X-Change Akkus mit unterschiedlicher Kapazität unter Beachtung der mit dem Leistungsregler 6 gewählten Stromstärke.

Kurve "AC" zeigt Abkühlzeit unter Verwendung der AC 230 oder 12 Volt PKW Stromverbindung (Regler auf Maximum), d.h die maximale Kühlleistung wird nach ca. 3 Stunden erreicht sein. Die wieder ansteigende Kurve "AC" zeigt die Zeit an in der sich der Kühlraum nach abschalten der AC Stromverorgung wieder erwärmen würde wenn die Kühlung nicht mittels eines Power X-Change Akkus weiter aufrecht erhalten wird.

Information about the cooling time of the Power X-Change batteries with different capacities, taking into account the current strengths selected with the power controller 6.

Curve "AC" shows cooling time using the AC 230 volts or 12 Volt car power connection (controller at maximum), i.e. the maximum cooling capacity will be reached after approx. 3 hours. The "AC" curve, which rises again, shows the time in which the cold room would heat up again after the AC power supply was switched off if the cooling was not maintained by means of a Power X-Change battery.

Informations sur la durée de refroidissement des batteries Power X-Change de différentes capacités, en tenant compte des intensités de courant sélectionnées avec le contrôleur de puissance 6

La courbe "AC" indique le temps de refroidissement en utilisant la connexion d'alimentation AC 230 volts ou 12 V voiture (régulateur au maximum), c'est-à-dire que la capacité de refroidissement maximale sera atteinte après environ 3 heures. La courbe "AC", qui remonte, indique le temps pendant lequel la chambre froide se réchaufferait après la coupure de l'alimentation AC si le refroidissement n'était pas maintenu au moyen d'une batterie Power X-Change.

Informazioni sulla durata di raffreddamento delle batterie Power X-Change con diverse capacità, tenendo conto delle forze di corrente selezionate con il controller di potenza 6

La curva "AC" mostra il tempo di raffreddamento utilizzando la connessione di alimentazione AC 230 V o auto a 12 volt (regolatore al massimo), ovvero la massima capacità di raffreddamento verrà raggiunta dopo circa 3 ore. La curva "AC", che sale ancora, mostra il tempo in cui la cella si riscalderebbe dopo lo spegnimento dell'alimentazione AC se il raffreddamento non fosse mantenuto tramite una batteria Power X-Change.

Informatie over de afkoelduur van de Power X-Change-batterijen met verschillende capaciteiten, rekening houdend met de huidige sterktes geselecteerd met de powercontroller 6

Curve "AC" geeft de koeltijd weer bij gebruik van de 230 AC-stroomaansluiting of 12 Volt auto (regelaar op maximum), d.w.z. de maximale koelcapaciteit wordt bereikt na ca. 3 uur. De "AC"-curve, die weer stijgt, geeft de tijd weer waarin de koelcel weer zou opwarmen nadat de AC-voeding was uitgeschakeld als de koeling niet werd gehandhaafd door middel van een Power X-Change-batterij.

Zorn GmbH
Ezetilstraße 1
35410 Hungen
Germany
www.zorn-company.com

