



**BOSCH**



Register your  
new device on  
MyBosch now and  
get free benefits:  
[bosch-home.com/  
welcome](https://www.bosch-home.com/welcome)

# Compact toaster

**TAT6A5.**

**TAT740.**

<b>[de]</b>	Gebrauchsanleitung	Kompakt Toaster	3
<b>[en]</b>	Instruction manual	Compact toaster	7
<b>[fr]</b>	Mode d'emploi	Grille-pain compact	11
<b>[it]</b>	Istruzioni per l'uso	Tostapane compatto	15
<b>[nl]</b>	Gebruiksaanwijzing	Compact broodrooster	20
<b>[da]</b>	Bruksanvisning	Kompakt brødrister	24
<b>[no]</b>	Bruksanvisning	Kompakt brødrister	28
<b>[sv]</b>	Bruksanvisning	Kompakt brödrost	32
<b>[fi]</b>	Käyttöohje	Pieni leivänpaahdin	36
<b>[es]</b>	Instrucciones de uso	Tostador compacto	40
<b>[pt]</b>	Instruções de serviço	Torradeira compacta	45
<b>[el]</b>	Οδηγίες χρήσης	Μικρή φρυγανιέρα	49
<b>[tr]</b>	Kullanım kılavuzu	Kompakt tost makinesi	54
<b>[pl]</b>	Instrukcja obsługi	Toster	59
<b>[uk]</b>	Інструкція з експлуатації	Компактний тостер	64
<b>[ru]</b>	Инструкция по эксплуатации	Компактный тостер	69
<b>[ar]</b>	إرشادات الاستخدام	المحمصة المدمجة	77

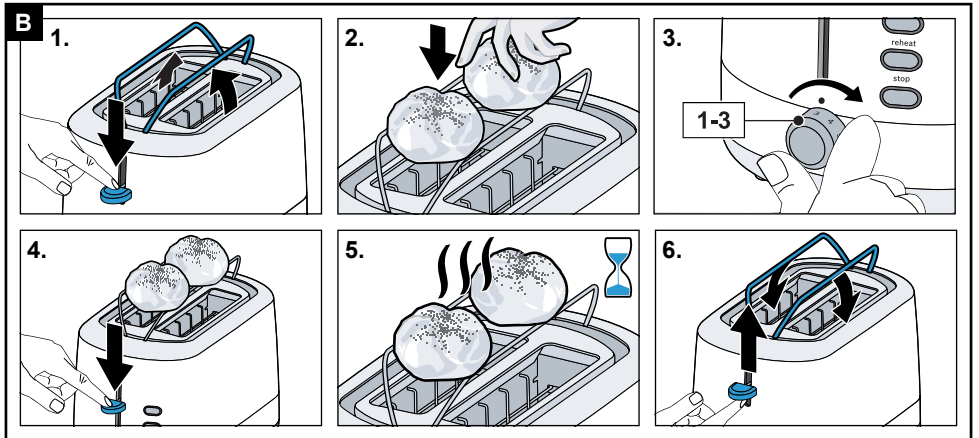
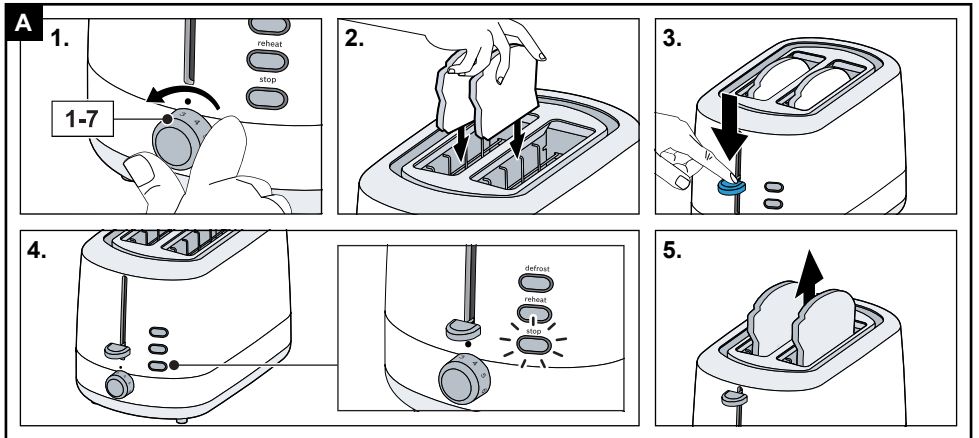
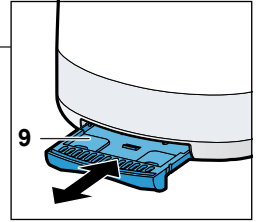
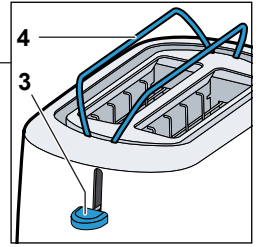
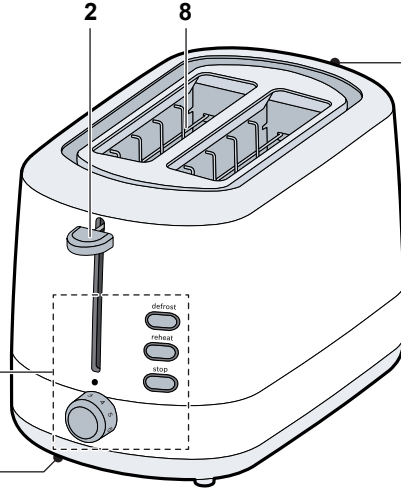
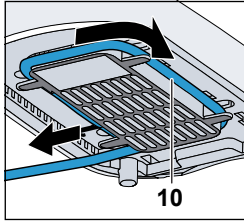
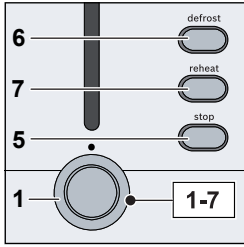

---

## Sicherheitshinweise

**Die Gebrauchsanleitung bitte sorgfältig durchlesen, danach handeln und aufbewahren! Bei Weitergabe des Geräts diese Anleitung beilegen. Dieses Gerät ist nur für den privaten Haushalt und das häusliche Umfeld bestimmt.**

### **Stromschlaggefahr!**

Das Gerät nur in Innenräumen bei Raumtemperatur und bis zu 2000 m über Meereshöhe verwenden. Das Gerät darf nur über eine vorschriftsmäßig installierte Steckdose mit Erdung an ein Stromnetz mit Wechselstrom angeschlossen werden. Stellen Sie sicher, dass das Schutzleitersystem der elektrischen Hausinstallation vorschriftsmäßig installiert ist. Gerät nur gemäß Angaben auf dem Typenschild anschließen und betreiben. Nur benutzen, wenn Zuleitung und Gerät keine Beschädigungen aufweisen. Stecker nach jedem Gebrauch oder im Fehlerfall ziehen. Reparaturen am Gerät, wie z. B. eine beschädigte Zuleitung auswechseln, dürfen nur durch unseren Kundendienst ausgeführt werden, um Gefährdungen zu vermeiden.

Kinder unter 8 Jahren sind vom Gerät und der Anschlussleitung fernzuhalten und dürfen das Gerät nicht bedienen. Dieses Gerät kann von Kindern ab 8 Jahren und darüber und von Personen mit reduzierten physischen, sensorischen oder mentalen Fähigkeiten oder Mangel an Erfahrung und/oder Wissen benutzt werden, wenn sie beaufsichtigt oder bezüglich des Gebrauchs des Gerätes unterwiesen wurden und die daraus resultierenden Gefahren verstanden haben. Kinder dürfen nicht mit dem Gerät spielen. Reinigung und Benutzer-Wartung dürfen nicht durch Kinder vorgenommen werden, es sei denn, sie sind 8 Jahre oder älter und werden beaufsichtigt.

**⚠ Verbrennungs- und Brandgefahr!**

Gerät nicht auf oder in die Nähe heißer Oberflächen, wie z. B. Herdplatten, stellen. Fettspritzer verhindern, der Kunststoff kann beschädigt werden.

Fehlanwendung des Gerätes kann zu Verletzungen führen. Gerät niemals an Zeitschaltuhren oder fernbedienbare Steckdosen anschließen und betreiben. Nicht mit Gegenständen im Röstschacht hantieren. Brot kann brennen. Toaster nie in der Nähe oder unterhalb von Gardinen oder anderen brennbaren Materialien betreiben. Röstschacht niemals abdecken. Der Toaster kann während des Toastens heiß werden, nur an den Bedienelementen anfassen. Start-Schieber ausschließlich zum Toasten nach unten drücken, niemals blockieren. Keine Nahrungsmittel benutzen, die während des Toastens oder Aufbackens tropfen können, Brandgefahr.

Vor dem Reinigen den Netzstecker ziehen und den Toaster abkühlen lassen. Das Gerät oder Netzkabel niemals in Wasser tauchen oder in den Geschirrspüler geben. Keinen Dampfreiniger benutzen. Nicht mit Backofen-/Grillspray reinigen. Krümel unter dem Brötchenaufsatz mit einem harten Pinsel entfernen. Krümelschublade herausziehen und abwischen.

**Toaster nur stehend betreiben. Den Toaster während des Betriebs stets beaufsichtigen!**



**WARNUNG: Dieses Gerät nicht in der Nähe von Badewannen, Duschen, Waschbecken oder anderen Gefäßen benutzen, die Wasser enthalten.**

**⚠ Erstickungsgefahr!**

Kinder nicht mit Verpackungsmaterial spielen lassen.

**Herzlichen Glückwunsch zum Kauf dieses Gerätes aus unserem Hause Bosch. Sie haben ein hochwertiges Produkt erworben, das Ihnen viel Freude bereiten wird.**

---

## Teile und Bedienelemente

- 1 Drehregler zur Wahl des Röstgrades, einstellbar von Stufe 1 (niedrigster) – 7 (höchster) Röstgrad
- 2 Start-Schieber
- 3 Schalter (integrierter Brötchenaufsatz)
- 4 Brötchenaufsatz
- 5 **stop**-Taste mit LED
- 6 Taste **defrost** (Auftauen) mit LED
- 7 Taste **reheat** (Aufwärmen) mit LED
- 8 Röstschacht
- 9 Krümelschublade
- 10 Kabelaufwicklung (mit Fixierung)

---

## Vor dem ersten Gebrauch

- Vorhandene Aufkleber und Folien entfernen.
- Zuleitung auf die gewünschte Länge abwickeln, fixieren und einstecken.
- Toaster ohne Brot bei geöffnetem Fenster mit der höchsten Röstgrad-Einstellung mindestens 3 mal aufheizen, danach abkühlen lassen.

---

## Bedienung

### Allgemein

Diesen Toaster bitte ausschließlich zum Toasten, Aufwärmen oder Auftauen von Toastbrot, Brot oder Brötchen verwenden. Nicht mit Gegenständen im Röstschacht hantieren. Toaster nur stehend betreiben. Röstschacht niemals abdecken. Start-Schieber ausschließlich zum Toasten nach unten drücken, niemals blockieren. Keine Lebensmittel benutzen, die während des Toastens tropfen können. Keine öligen, fettigen oder zuckerhaltigen Lebensmittel verwenden (z. B. Waffeln, bestrichenes Brot).

### **Achtung!**

Gerät nicht ohne Krümelschublade betreiben!

## Toasten

### → Bildfolge

1. Gewünschten Röstgrad mit dem Drehregler einstellen.
2. Toastgut in den Röstschacht einlegen.
3. Den Start-Schieber bis zum Anschlag nach unten drücken und einrasten lassen.
4. Während des Toastvorgangs leuchtet die **stop**-Taste auf.
5. Der Toastvorgang ist beendet, wenn das Toastgut ausgeworfen wird.  
Soll der Toastvorgang vorzeitig beendet werden, die **stop**-Taste drücken.

### Aufwärmen von kaltem Brot oder Toast

- Toastgut in den Röstschacht einlegen.
- Den Start-Schieber bis zum Anschlag nach unten drücken und einrasten lassen. Die **stop**-Taste leuchtet auf.
- Taste **reheat** drücken, die LED leuchtet auf.
- Der Aufwärmvorgang ist beendet, wenn das Toastgut ausgeworfen wird.

### Aufbacken von Brötchen

Keine Alufolie auf den Brötchenaufsatz legen! Nur mit herausgefahrenem Brötchenaufsatz aufbacken! Nicht gleichzeitig toasten und aufbacken!

### → Bildfolge

1. Schalter bis zum Anschlag nach unten schieben. Der Brötchenaufsatz fährt aus.
2. Brötchen auf den Brötchenaufsatz legen.
3. Gewünschten Röstgrad mit Hilfe des Drehreglers auf maximal Stufe 3 einstellen.
4. Den Start-Schieber bis zum Anschlag nach unten drücken und einrasten lassen. Die **stop**-Taste leuchtet auf.
5. Das Aufbacken ist beendet, wenn die **stop**-Taste erlischt.
6. Schalter bis zum Anschlag nach oben schieben. Der Brötchenaufsatz fährt ein.

### Gefrorenes Brot oder Toast zubereiten

- Gewünschten Röstgrad mit dem Drehregler einstellen.

- Toastgut in den Röstschacht einlegen.
- Den Start-Schieber bis zum Anschlag nach unten drücken und einrasten lassen. Die **stop**-Taste leuchtet auf.
- Taste **defrost** drücken, die LED leuchtet auf.
- Der Auftauvorgang ist beendet, wenn das Toastgut ausgeworfen wird.

### Hinweise

- Bei verklemmtem Toastgut schaltet sich der Toaster automatisch ab.
- Sollte sich Toastgut im Röstschacht verklemmen, Netzstecker ziehen und nach dem Abkühlen das Toastgut vorsichtig entfernen.
- Bei einer Scheibe Toastgut den Röstgrad kleiner stellen als bei zwei Scheiben.
- Toastgut goldgelb anstatt dunkel oder braun toasten, verbrannte Reste entfernen. Stärkehaltige Lebensmittel, insbesondere Getreide- und Kartoffelprodukte, nicht zu intensiv toasten (acrylamidarme Zubereitung).

## Reinigung und Pflege

### Stromschlaggefahr!

Netzstecker ziehen und Toaster abkühlen lassen. Das Gerät niemals in Wasser tauchen oder in den Geschirrspüler geben! Keinen Dampfreiniger benutzen.

Nicht mit Backofen-/Grillspray reinigen.

- Krümelschublade herausziehen und abwischen.
- Krümel unter dem Brötchenaufsatz mit einem harten Pinsel entfernen.
- Gehäuse nur feucht abwischen, keine scharfen oder scheuernden Reinigungsmittel verwenden.

**Tipp:** Die Edelstahloberflächen mit einem handelsüblichen Edelstahlpflegemittel reinigen.

## Technische Daten

Elektrischer Anschluss	220-240 V~ 50/60 Hz
Leistung	800 W
Gerätehöhe	190 mm
Gerätebreite	310 mm
Gerätetiefe	160 mm

## Entsorgung



Entsorgen Sie die Verpackung umweltgerecht. Dieses Gerät ist entsprechend der europäischen Richtlinie 2012/19/EU über Elektro- und Elektronikaltgeräte (waste electrical and electronic equipment – WEEE) gekennzeichnet. Die Richtlinie gibt den Rahmen für eine EU-weit gültige Rücknahme und Verwertung der Altgeräte vor. Über aktuelle Entsorgungswege bitte beim Fachhändler informieren.

## Kundendienst

Detaillierte Informationen über die Garantiedauer und die Garantiebedingungen in Ihrem Land erhalten Sie bei unserem Kundendienst, Ihrem Händler oder auf unserer Webseite.

Die Kontaktdaten des Kundendienstes finden Sie im beiliegenden Kundendienstverzeichnis oder auf unserer Webseite.

---

## Safety instructions

**Please read and follow the operating instructions carefully and keep them for later reference. Enclose these instructions when you give this appliance to someone else.**

**This appliance is intended for domestic use only.**

### **Danger of electric shock!**

Only use the appliance indoors at room temperature and up to 2000 m above sea level. The appliance may only be connected to a power supply with alternating current via a correctly installed socket with earthing. Ensure that the protective conductor system of the domestic supply has been correctly installed.

Connect and operate the appliance only according to the type plate specifications. Do not use if the power cord or appliance show any signs of damage. Unplug after every use or if defective.

To avoid potential hazards, repairs such as replacing a damaged cable must only be carried out by our customer service personnel.

Keep children under 8 years of age away from the appliance and connecting cable and do not allow them to use the appliance.

This appliance may be used by children aged 8 years and older and by persons with reduced physical, sensory or mental capabilities or who lack experience and / or knowledge if they are supervised or have been given instruction in the safe use of the appliance and have understood the dangers involved. Children may not play with the appliance.

Cleaning and user maintenance shall not be made by children unless they are older than 8 years and supervised.

**⚠ Risk of burns and fire!**

Do not place the appliance on or near hot surfaces, e.g. hobs. Avoid spatters of grease as the plastic may be damaged.

A misuse of the appliance can potentially lead to injury.

The appliance is not intended to be operated by means of an external timer or separate remote-control system.

Do not insert any objects into the toast slot.

Bread can burn. Never operate the toaster near or underneath curtains or other flammable materials. Never cover the toast slot.

Do not touch parts other than the operating controls as the toaster can become hot during toasting.

Press down the push-down lever only for toasting; never block it.

Do not use food that may drip as it is toasted or warmed, since this is a fire hazard.

Unplug the toaster and allow it to cool down before cleaning it.

Never immerse the appliance in water or place it in the dishwasher!

Do not steam-clean the appliance.

Do not use oven or grill spray for cleaning.

Use a firm brush to remove crumbs that may have accumulated under the warming rack.

Remove the crumb tray and wipe it clean.

**Only operate the toaster when it is upright. Never leave the toaster unattended while it is in use!**



**WARNING: Do not use this appliance near bathtubs, showers, basins or other vessels containing water.**

**⚠ Risk of suffocation!**

Do not allow children to play with packaging material.



**Congratulations on purchasing this Bosch appliance. You have acquired a high-quality product that will bring you a lot of enjoyment.**

---

## Parts and controls

- 1 Selector for toasting level, adjustable from level 1 (lowest) – 7 (highest) toasting level
- 2 Push-down lever
- 3 Switch (integrated warming rack)
- 4 Warming rack
- 5 **stop** button with LED
- 6 defrost button with LED
- 7 reheat button with LED
- 8 Toast slot
- 9 Crumb tray
- 10 Cord tidy (with securing device)

---

## Before using for the first time

- Remove any stickers or film.
- Unwind the power cord to the required length, secure and plug in.
- With the window open, operate the toaster without bread in it at least three times at the highest toasting level setting and then let it cool down.

---

## Operation

### General

Please use this toaster only for toasting, heating or defrosting sliced white bread, bread or rolls. Do not insert any objects into the toast slot. Only operate the toaster when it is upright. Never cover the toast slot. Press down the push-down lever only for toasting; never block it. Do not use food that could drip during toasting.

Do not use food that contains grease, fat or sugar (e.g. waffles, bread that has been spread).

### Attention!

Do not operate the appliance without the crumb tray!

### Toasting

#### → Figures

1. Set the desired toasting level with the selector.
2. Insert the bread to be toasted into the toast slot.
3. Press the push-down lever down until it engages.
4. The **stop** button lights up.
5. Toasting ends when the food being toasted is raised up.

To end the toasting process prematurely, press the **stop** button.

### Warming cold bread or toast

- Insert the bread to be toasted into the toast slot.
- Press the push-down lever down until it engages. The **stop** button lights up.
- Press the **reheat** button. The LED lights up.
- Heating ends when the bread being toasted is ejected.

### Crisping rolls

Do not place aluminium foil on the warming rack. Only use the crisping function when the warming rack is extended. Never heat and toast at the same time.

#### → Figures

1. Press the switch down as far as it will go. The warming rack for rolls extends.
2. Place rolls on the warming rack.
3. Using the selector, set the toasting level to max. level 3.
4. Press the push-down lever down until it engages. The **stop** button lights up.
5. Crisping ends when the **stop** button lights goes out.
6. Pull the switch up as far as it will go. The warming rack retracts.

### Preparing frozen bread or toast

- Set the desired toasting level with the selector.
- Insert the bread to be toasted into the toast slot.
- Press the push-down lever down until it engages. The **stop** button lights up.
- Press the **defrost** button. The LED lights up.
- Defrosting ends when the bread being toasted is ejected.

### Notes

- If the item being toasted gets stuck, the toaster turns itself off automatically.
- If the item being toasted gets stuck in the toast slot, pull out the plug and carefully remove the bread after the toaster has cooled down.
- For one slice of toast, set the toasting level lower than for two slices.
- Toast items only until they are golden brown and not dark or brown. Remove any burnt edges. Do not over-toast foods containing starch, especially grain and potato products (to reduce the production of acrylamides).

## Cleaning and maintenance

### Danger of electric shock!

Pull the power plug and let the toaster cool down. Never immerse the appliance in water or place it in the dishwasher!

Do not steam-clean the appliance.

Do not use oven or grill spray for cleaning.

- Remove the crumb tray and wipe it clean.
- Remove crumbs under the warming rack with a hard brush.
- Clean the toaster's exterior with a damp cloth; do not use strong or abrasive cleaning agents.

**Tip:** Clean the stainless steel surface with a commercial stainless steel care product.

## Technical data

Electrical connection	220-240 V~ 50/60 Hz
Output	800 W
Appliance height	190 mm
Appliance width	310 mm
Appliance depth	160 mm

## Disposal



Dispose of packaging in an environmentally-friendly manner. This appliance is labelled in accordance with European Directive 2012/19/EU concerning used electrical and electronic appliances (waste electrical and electronic equipment – WEEE). The guideline determines the framework for the return and recycling of used appliances as applicable throughout the EU. Please ask your specialist retailer about current disposal facilities.

## Customer Service

Detailed information on the warranty period and terms of warranty in your country is available from our after-sales service, your retailer or on our website.

The contact details for Customer Service can be found in the enclosed Customer Service directory or on our website.

---

## Consignes de sécurité

**Lire attentivement ce mode d'emploi, s'y conformer lors de l'utilisation et le conserver! Veuillez joindre ce mode d'emploi si vous passez l'appareil à quelqu'un d'autre. Cet appareil est destiné exclusivement à une utilisation domestique et non professionnelle.**

### **⚠ Risque de chocs électriques!**

N'utilisez l'appareil que dans des pièces intérieures à température ambiante et jusqu'à 2 000 m au-dessus du niveau de la mer.

L'appareil doit être branché uniquement sur un réseau à courant alternatif par l'intermédiaire d'une prise secteur installée de manière conforme et disposant d'une connexion à la terre. Assurez-vous que le système à conducteur de protection de l'installation électrique de votre maison soit conforme. Ne brancher et n'utiliser l'appareil que conformément aux données indiquées sur la plaque signalétique. Ne l'utiliser que lorsque le cordon et l'appareil ne présentent aucun dommage. Retirer la fiche après chaque utilisation ou en cas de dysfonctionnement. Les réparations sur l'appareil telles que le remplacement d'un cordon endommagé ne doivent être effectuées que par notre SAV afin d'éliminer tout danger.

Les enfants de moins de 8 ans doivent être tenus éloignés de l'appareil et du cordon d'alimentation et ne doivent pas utiliser l'appareil. Cet appareil peut être utilisé par des enfants à partir de 8 ans et par des personnes ayant des facultés physiques, sensorielles ou mentales réduites ou manquant d'expérience et/ou de connaissances à condition d'être surveillés ou d'avoir été informés quant à la bonne utilisation de l'appareil et d'avoir compris les dangers qui en découlent.

Ne pas laisser les enfants jouer avec l'appareil.

Le nettoyage et l'entretien incombant à l'utilisateur ne doivent pas être effectués par des enfants sauf s'ils ont 8 ans ou plus et sont surveillés.

## **⚠ Risque de brûlure et d'incendie !**

Ne jamais poser l'appareil sur des surfaces chaudes (tables de cuisson par ex.) ou à proximité de celles-ci. Empêcher les projections de graisse, le plastique risque d'être endommagé. L'utilisation inappropriée de la machine peut entraîner des blessures. Ne jamais brancher l'appareil à des minuteries ou des prises à télécommande ou le faire fonctionner à partir de celles-ci. Ne pas introduire d'objet dans la fente du grille-pain. Le pain peut prendre feu. Ne jamais placer le grille-pain à proximité ou au-dessous de voilages ou autres matières inflammables. Ne jamais couvrir la fente du grille-pain.

En fonctionnement, le grille-pain peut devenir brûlant. Toucher uniquement les éléments de commande.

N'abaisser le levier de commande que pour griller, ne jamais le bloquer. Ne pas utiliser d'aliments qui peuvent goutter lorsqu'on les fait griller ou réchauffer : risque d'incendie.

Avant le nettoyage, débrancher la fiche de secteur et laisser refroidir le grille-pain.

Ne jamais plonger l'appareil dans l'eau, ne pas le passer en lavevaisselle ! Ne pas utiliser de nettoyeur à vapeur.

Ne pas nettoyer avec des nettoyants pour four ou grill.

Utiliser un pinceau dur pour retirer les miettes sous le ramasse-miettes.

Retirer le ramasse-miettes et l'essuyer.

**Utiliser le grille-pain en position verticale. Toujours surveiller le grille-pain lorsqu'il fonctionne !**



**ATTENTION : ne pas utiliser cet appareil à proximité de baignoires, douches, lavabos et autres récipients contenant de l'eau.**

## **⚠ Risque d'étouffement !**

Ne pas laisser les enfants jouer avec les emballages.

**Félicitation pour avoir choisi cet appareil Bosch. Vous avez fait l'acquisition d'un produit de haute qualité, qui vous apportera satisfaction.**

## Pièces et éléments de commande

- 1 Sélecteur rotatif du brunissage, réglage du niveau 1 (le plus bas) au niveau 7 (le plus haut)
- 2 Levier de commande
- 3 Commutateur (grille à petits pains intégrée)
- 4 Grille à petits pains
- 5 Bouton **stop** avec LED
- 6 Bouton **defrost** (décongélation) avec LED
- 7 Bouton **reheat** (réchauffement) avec LED
- 8 Fente pour griller
- 9 Ramasse-miettes
- 10 Enroulement du câble (avec fixation)

## Avant la première utilisation

- Retirer les autocollants et les films présents.
- Dérouler la longueur de cordon électrique nécessaire, fixer et brancher l'appareil.
- Devant une fenêtre ouverte, faire fonctionner le grille-pain à vide en réglant le niveau le plus élevé au moins 3 fois, ensuite laisser refroidir l'appareil.

## Utilisation

### Généralités

N'utiliser ce grille-pain que pour griller, réchauffer ou décongeler du pain de mie, du pain ou des petits pains. Ne pas introduire d'objet dans la fente. Ne faire fonctionner le grille-pain que debout. Ne jamais couvrir la fente du grille-pain. N'abaisser le levier de commande que pour griller, ne jamais le bloquer. Ne pas introduire d'aliments qui pourraient goutter. Ne pas utiliser d'aliments huileux, gras ou sucrés (par ex. gaufres ou pain beurré).

### ⚠ Attention !

Ne jamais faire fonctionner l'appareil sans le ramasse-miettes !

### Griller du pain

#### → Suite de la figure A

1. Régler la puissance désirée au moyen du sélecteur.
2. Placer l'aliment à griller dans la fente.
3. Abaisser le levier de commande à fond jusqu'à ce qu'il s'enclenche.
4. Pendant la procédure de brunissage, le bouton **stop** s'allume.
5. Le brunissage est terminé lorsque le pain grillé sort de l'appareil.

Pour interrompre le brunissage, appuyer sur le bouton **stop**.

### Réchauffer du pain ou du pain de mie froid

- Placer l'aliment à griller dans la fente.
- Abaisser le levier de commande à fond jusqu'à ce qu'il s'enclenche. Le bouton **stop** s'allume.
- Appuyer sur le bouton **reheat**, la LED s'allume.
- Le réchauffage est terminé lorsque le pain sort de l'appareil.

### Réchauffer des petits pains

Ne pas placer de feuille d'aluminium sur la grille à petits pains ! Pour réchauffer, il faut que la grille à petits pains soit sortie de l'appareil ! Ne pas griller et réchauffer simultanément !

#### → Suite de la figure B

1. Abaisser le levier jusqu'en bas. La grille à petits pains sort de l'appareil.
2. Placer les petits pains sur la grille.
3. Régler le degré de brunissage souhaité à l'aide du sélecteur sur le niveau 3 maximum.
4. Abaisser le levier de commande à fond jusqu'à ce qu'il s'enclenche. Le bouton **stop** s'allume.
5. Le réchauffage est terminé lorsque le bouton **stop** s'éteint.
6. Remonter le levier jusqu'en butée. La grille à petits pains rentre dans l'appareil.

## Préparer du pain ou pain de mie congelé

- Régler la puissance désirée au moyen du sélecteur.
- Placer l'aliment à griller dans la fente.
- Abaisser le levier de commande à fond jusqu'à ce qu'il s'enclenche. Le bouton **stop** s'allume.
- Appuyer sur le bouton **defrost**, la LED s'allume.
- La décongélation est terminée lorsque le pain sort de l'appareil.

## Remarques

- Si le pain est bloqué, le grille-pain s'arrête automatiquement.
- Si le pain se bloque dans la fente, débrancher l'appareil et retirer le pain avec précaution une fois que le grille-pain a refroidi.
- Régler sur un niveau de brunissage inférieur pour griller une tranche au lieu de deux.
- Faire griller le pain jusqu'à ce qu'il prenne une belle teinte dorée plutôt que brune ; retirer les résidus brûlés. Ne pas griller trop intensément les produits alimentaires contenant de l'amidon, notamment les céréales et les produits à base de pommes de terre (préparation pauvre en acrylamides).

## Nettoyage et entretien

### Risque d'électrocution !

Débrancher la fiche et laisser le grille-pain refroidir. Ne jamais plonger l'appareil dans l'eau ni le mettre au lave-vaisselle !

Ne jamais utiliser de nettoyeur à vapeur. Ne pas nettoyer avec des nettoyeurs pour four ou grill.

- Ouvrir le ramasse-miettes, enlever les miettes et l'essuyer.
- Utiliser un pinceau dur pour retirer les miettes sous la grille à petits pains.
- Nettoyer le corps de l'appareil avec un chiffon humide. Ne pas utiliser de produit nettoyant agressif ou abrasif.

**Conseil :** nettoyer les surfaces en acier inoxydable avec un produit d'entretien courant pour acier inoxydable.

## Caractéristiques techniques

Raccordement électrique	220-240 V~ 50/60 Hz
Puissance	800 W
Hauteur de l'appareil	190 mm
Largeur de l'appareil	310 mm
Profondeur de l'appareil	160 mm

## Mise au rebut



Éliminez l'emballage en respectant l'environnement. Cet appareil est marqué selon la directive européenne 2012/19/UE relative aux appareils électriques et électroniques usagés (waste electrical and electronic equipment – WEEE). La directive définit le cadre pour une reprise et une récupération des appareils usagés applicables dans les pays de la CE. S'informer auprès du revendeur sur la procédure actuelle de recyclage.

## Service après-vente

Pour plus d'informations sur la durée et les conditions de la garantie dans votre pays, adressez-vous à notre service après-vente, à votre revendeur ou consultez notre site Web.

Vous trouverez les données de contact du service après-vente dans la liste ci-jointe ou sur notre site Web.

---

## **Avvertenze di sicurezza**

**Leggere, osservare e conservare le istruzioni con cura!**

**Se l'apparecchio viene ceduto, allegare anche le presenti istruzioni. Questo apparecchio è pensato esclusivamente per l'utilizzo in abitazioni private e in ambito domestico.**

### **Rischio di scossa elettrica!**

Usare l'apparecchio solo in ambienti interni a temperatura ambientale e ad un'altitudine massima di 2000 m. L'apparecchio può essere collegato a una rete a corrente alternata soltanto con una presa con messa a terra installata a norma. Accertarsi che il sistema del conduttore di protezione dell'impianto elettrico domestico sia installato a norma.

Collegare e far funzionare l'apparecchio solo conformemente alle indicazioni fornite sulla targhetta. Utilizzare solo se il cavo e l'apparecchio non presentano danni. Estrarre la spina dopo ogni utilizzo o in caso di guasto. Al fine di evitare rischi, le riparazioni sull'apparecchio, come ad es. la sostituzione di un cavo danneggiato, sono consentite solo al nostro servizio clienti.

I bambini di età inferiore agli 8 anni devono essere tenuti lontani dall'apparecchio e dal cavo di collegamento e non devono utilizzare l'apparecchio.

Questo apparecchio può essere usato da bambini di almeno 8 anni di età e da persone con ridotte facoltà psichiche, sensoriali o mentali o con conoscenze e/o esperienza insufficienti, purché siano sotto il controllo di persone adulte o siano stati istruiti sull'uso sicuro dell'apparecchio e abbiano compreso i pericoli connessi all'uso dello stesso. Tenere l'apparecchio lontano dalla portata dei bambini.

I lavori di pulizia o manutenzione non devono essere eseguiti da parte di bambini che non abbiano compiuto almeno 8 anni di età e solo sotto la sorveglianza di una persona adulta.

**⚠ Pericolo di ustioni e di incendio!**

Non disporre l'apparecchio sopra oppure in prossimità di superfici molto calde, come per es. fornelli. Evitare gli spruzzi di grasso, la plastica può danneggiarsi.

L'uso improprio dell'apparecchio può causare lesioni.

Non connettere mai l'apparecchio a temporizzatori o prese elettriche telecomandate.

Non introdurre oggetti di vario tipo nello scomparto di tostatura.

Il pane può bruciarsi. Non utilizzare mai il tostapane sotto o in prossimità di tende o altri materiali infiammabili. Non coprire mai lo scomparto di tostatura.

Durante la tostatura, l'apparecchio può diventare molto caldo.

Toccarlo solo afferrando gli elementi di comando.

Premere verso il basso l'interruttore di avvio solo per eseguire la tostatura. Non bloccare mai l'apparecchio.

Non usare con alimenti che durante la tostatura o la doratura possono gocciolare, pericolo di incendio.

Prima della pulizia, estrarre la spina e lasciare raffreddare il tostapane. Non immergere mai l'apparecchio in acqua né lavarlo in lavastoviglie!

Non pulire con il vapore.

Non pulire con spray per forni o griglie.

Asportare le briciole sotto il cassetto per le briciole con un pennello.

Estrarre il cassetto per le briciole e lavarlo.

**Usare il tostapane solo in posizione verticale. Durante l'utilizzo, controllare sempre il tostapane!**



**AVVISO: non usare l'apparecchio in prossimità di vasche da bagno, docce, lavandini o altri contenitori che contengono acqua.**

**⚠ Pericolo di soffocamento!**

Non lasciare che i bambini giochino con il materiale di imballaggio.



**Congratulazioni per l'acquisto di questo apparecchio del nostro marchio Bosch. Avete acquistato un prodotto di alta qualità, che vi darà molte soddisfazioni.**

## Parti ed elementi di comando

- 1 Selettore del grado di tostatura, regolabile da 1 (minimo) a 7 (massimo)
- 2 Interruttore di avvio
- 3 Interruttore (per la griglia integrata per i panini)
- 4 Griglia per i panini
- 5 Tasto **stop** con LED
- 6 Tasto **defrost** (scongelamento) con LED
- 7 Tasto **reheat** (riscaldamento) con LED
- 8 Scomparto di tostatura
- 9 Cassetto briciole
- 10 Avvolgicavo (con fissaggio)

## Prima del primo utilizzo

- Togliere le etichette e le pellicole che ricoprono l'apparecchio.
- Srotolare il cavo di alimentazione fino alla lunghezza necessaria, fissarlo e innestarlo.
- Riscaldare per almeno 3 volte il tostapane senza pane, tenendo la finestra aperta, con il grado massimo di doratura, quindi far raffreddare.

## Utilizzo

### Informazioni generali

Utilizzare il tostapane esclusivamente per tostare, riscaldare o scongelare pane da toast, pane o panini. Non introdurre oggetti nello scomparto di tostatura. Utilizzare il tostapane solo in posizione verticale. Non coprire mai lo scomparto di tostatura. Premere verso il basso l'interruttore di avvio solo per eseguire la tostatura. Non bloccare mai l'interruttore. Non usare con alimenti che durante la tostatura possono gocciolare. Non utilizzare con alimenti oleosi, grassi o contenenti zuccheri (ad es. waffle, pane imburato).

### **Attenzione!**

Non usare l'apparecchio senza cassetto briciole!

### Tostatura

#### → Sequenza immagini

1. Impostare il grado di tostatura desiderato con il selettore.
2. Inserire le fette da toast nello scomparto di tostatura.
3. Premere verso il basso l'interruttore di avvio finché non si incastra.
4. Durante la tostatura il tasto **stop** è acceso.
5. La tostatura è terminata quando le fette tostate vengono espulse verso l'alto.

Se si desidera interrompere anticipatamente la tostatura, premere il tasto di arresto **stop**.

### Riscaldare pane freddo oppure pane da toast

- Inserire le fette da toast nello scomparto di tostatura.
- Premere verso il basso l'interruttore di avvio finché non si incastra. Il tasto **stop** si illumina.
- Premere il tasto **reheat**, il LED si accende.
- Il riscaldamento è terminato quando le fette tostate vengono espulse verso l'alto.

### Cottura

Non rivestire la griglia per panini con pellicola di alluminio! Cuocere solo con la griglia per panini estratta! Non eseguire tostatura e cottura allo stesso tempo!

#### → Sequenza immagini

1. Spingere l'interruttore in basso fino in fondo. La griglia per i panini fuoriesce.
2. Sistemare i panini sulla griglia per panini.
3. Impostare il grado di tostatura desiderato con il selettore (al massimo al livello 3).
4. Premere verso il basso l'interruttore di avvio finché non si incastra. Il tasto **stop** si illumina.
5. La cottura è terminata quando si accende il tasto **stop**.
6. Spingere l'interruttore in alto fino in fondo. La griglia per i panini rientra.

### Scongelamento di pane o pane da toast

- Impostare il grado di tostatura desiderato con il selettore.
- Inserire le fette da toast nello scomparto di tostatura.
- Premere verso il basso l'interruttore di avvio finché non si incastra. Il tasto **stop** si illumina.
- Premere il tasto **defrost**, il LED si accende.
- Lo scongelamento è terminato quando le fette tostate vengono espulse verso l'alto.

### Avvertenze

- Se una fetta si incastra, il tostapane si spegne automaticamente.
- Se una fetta rimane incastrata nello scomparto di tostatura, staccare la spina di alimentazione ed estrarre con cautela il pane dopo averlo lasciato raffreddare.
- Il grado di tostatura per una fetta deve essere inferiore rispetto a quello per due fette.

- Tostare le fette fino a ottenere un colore giallo oro piuttosto che giallo scuro o marrone; asportare i residui bruciati. Non tostare eccessivamente gli alimenti contenenti amido, in particolare i prodotti a base di cereali e patate (preparazione a basso contenuto di acrilamide).

## Pulizia e cura

### Pericolo di scossa elettrica!

Estrarre la spina di alimentazione e far raffreddare il tostapane. Non immergere mai l'apparecchio in acqua né lavarlo in lavastoviglie!

Non pulire con il vapore.

Non pulire con spray per forni o griglie.

- Estrarre e svuotare il cassetto per le briciole.
- Asportare le briciole sotto la griglia per panini con un pennello duro.
- Pulire l'esterno solo con un panno umido. Non utilizzare detergenti aggressivi o abrasivi.

**Suggerimento:** pulire le superfici in acciaio inossidabile con un apposito detergente reperibile in commercio.

## Dati tecnici

Collegamento elettrico	220-240 V~ 50/60 Hz
Potenza	800 W
Altezza apparecchio	190 mm
Larghezza apparecchio	310 mm
Profondità apparecchio	160 mm

---

## Smaltimento



Si prega di smaltire le confezioni nel rispetto dell'ambiente. Questo apparecchio dispone di contrassegno ai sensi della direttiva europea 2012/19/UE in materia di apparecchi elettrici ed elettronici (waste electrical and electronic equipment – WEEE). Questa direttiva definisce le norme per la raccolta e il riciclaggio degli apparecchi dismessi valide su tutto il territorio dell'Unione Europea. Informarsi presso il rivenditore specializzato sulle attuali disposizioni per la rottamazione.

---

## Servizio di assistenza clienti

Informazioni dettagliate sulla durata della garanzia e sulle condizioni di garanzia in ciascun Paese sono reperibili presso il nostro servizio di assistenza clienti, presso il proprio rivenditore o sul nostro sito Internet.

I dati di contatto del servizio di assistenza clienti sono disponibili nell'elenco dei centri di assistenza allegato o sul nostro sito Internet.

---

## **Veiligheidsaanwijzingen**

**Lees de gebruiksaanwijzing zorgvuldig door, neem deze altijd in acht en bewaar deze goed! Als u dit apparaat aan iemand anders geeft, lever dan ook deze gebruiksaanwijzing mee. Dit apparaat is alleen bestemd voor huishoudelijk gebruik en de huiselijke omgeving.**

### **Gevaar voor elektrische schokken!**

Gebruik het apparaat alleen binnenshuis bij kamertemperatuur en tot 2000 m boven de zeespiegel. Het apparaat mag uitsluitend via een conform de voorschriften geïnstalleerd stopcontact met randaarde op een stroomnet met wisselstroom worden aangesloten. Overtuig u ervan dat het randaardesysteem van de elektrische huisinstallatie conform de elektrotechnische voorschriften is geïnstalleerd. Sluit het apparaat aan, en gebruik het conform de informatie op het typeplaatje. Gebruik het apparaat uitsluitend indien het aansluitsnoer en het apparaat geen beschadigingen vertonen. Trek na elk gebruik of in geval van storingen de stekker uit het stopcontact. Om gevaarlijke situaties te vermijden mogen reparaties aan het apparaat, zoals vervanging van een beschadigd aansluitsnoer, alleen door onze servicedienst worden uitgevoerd. Kinderen onder de 8 moeten van het apparaat en aansluitsnoer worden weggehouden en mogen het apparaat niet bedienen. Dit apparaat mag door kinderen van 8 jaar en ouder en door personen met verminderde lichamelijke, zintuiglijke of geestelijke vermogens of gebrek aan ervaring en/of kennis worden gebruikt indien dit onder toezicht gebeurt of indien zij over het veilige gebruik van het apparaat zijn geïnstrueerd en de hieruit voortvloeiende gevaren hebben begrepen. Kinderen mogen niet met het apparaat spelen. Reiniging en gebruikersonderhoud mogen niet door kinderen worden uitgevoerd, tenzij de kinderen 8 jaar of ouder zijn en zij deze werkzaamheden onder toezicht uitvoeren.

## **⚠ Verbrandings- en brandgevaar!**

Het apparaat niet neerzetten op of in de buurt van hete oppervlakken, zoals fornuisplaten. Vetspatten voorkomen om het kunststof niet te beschadigen.

Onjuist gebruik van het apparaat kan letsel tot gevolg hebben.

Gebruik het apparaat nooit op een schakelklok of op een stopcontact met afstandsbediening. Steek geen voorwerpen in de broodsleuf.

Brood kan branden. Gebruik de broodrooster niet in de buurt van of onder gordijnen of andere brandbare materialen. Dek de broodsleuf nooit af. Raak geen andere delen dan de bedieningsorganen aan, want de broodrooster kan tijdens het roosteren heet worden.

Duw de schuifhendel alleen omlaag om te roosteren; blokkeer de hendel niet. Plaats geen voedingsmiddelen die tijdens het roosteren of afbakken kunnen druppelen. Brandgevaar!

Verwijder de stekker uit het stopcontact en laat de broodrooster afkoelen alvorens het apparaat te reinigen.

Dompel het apparaat of de aansluitsnoer niet onder in water en plaats het apparaat niet in de vaatwasser.

Gebruik geen stoomreiniger.

Reinig het apparaat niet met een oven-/grillspray.

Verwijder kruimels die zich onder het opwarmrek hebben vastgezet met een stevige borstel.

Neem de kruimellade uit en veeg deze schoon.

**Gebruik de broodrooster alleen als deze rechtop staat. Laat de broodrooster niet onbeheerd achter als deze aan staat!**



**WAARSCHUWING: dit apparaat niet in de buurt van badkuipen, douches, wasbakken of andere recipiënten gebruiken die water bevatten.**

## **⚠ Verstikkingsgevaar!**

Laat kinderen niet met verpakkingsmateriaal spelen.

**Gefeliciteerd met uw nieuwe product van Bosch. Aan dit kwalitatief hoogwaardige product zult u veel plezier beleven.**

## Onderdelen en bedieningselementen

- 1 Draaischakelaar voor het selecteren van de roosterstand, instelbaar op roosterstanden 1 (laagste) – 7 (hoogste)
- 2 Schuifhendel
- 3 Schakelaar (ingebouwd opwarmrek)
- 4 Opwarmrek
- 5 Knop **stop** met LED
- 6 Knop **defrost** (ontdooien) met led
- 7 Knop **reheat** (opwarmen) met led
- 8 Broodsleuf
- 9 Kruimellade
- 10 Kabelgeleider (met fixering)

## Voor het eerste gebruik

- Verwijder alle stickers en folie.
- Wikkel het netsnoer af tot de gewenste lengte, fixeer het en steek de stekker in het stopcontact..
- Zet een raam open en laat de broodrooster minstens 3 keer op de hoogste roosterstand werken zonder brood erin. Laat het apparaat daarna afkoelen.

## Bediening

### Algemeen

Gebruik deze broodrooster uitsluitend voor het roosteren, opwarmen of ontdooien van toastbrood, brood of broodjes. Steek geen voorwerpen in de broodsleuf. Gebruik de broodrooster alleen in de rechtopstaande stand. Dek de broodsleuf nooit af. Druk de schuifhendel uitsluitend voor het roosteren omlaag, en blokkeer deze nooit. Gebruik geen levensmiddelen die tijdens het roosteren kunnen lekken. Gebruik geen olie-, vet- of suikerhoudende levensmiddelen (zoals wafels of gesmeerd brood).

### **Attentie!**

Gebruik het apparaat niet zonder de kruimellade!

## Roosteren

### → Afbeeldingenreeks

1. Stel met de draaischakelaar de gewenste roosterstand in.
2. Plaats wat u wilt roosteren in de broodsleuf.
3. Duw de schuifhendel omlaag totdat deze vastklikt.
4. Tijdens het roosteren, gaat de **stop**-knop branden.
5. Het roosteren is voltooid wanneer het brood omhoog komt.

Als u het roosteren voortijdig wilt stoppen, drukt u op de knop **stop**.

### Koud brood of toast opwarmen

- Plaats wat u wilt roosteren in de broodsleuf.
- Duw de schuifhendel omlaag totdat deze vastklikt. De knop **stop** gaat branden.
- Druk knop **reheat** in, de LED gaat branden.
- Het opwarmen is voltooid wanneer het brood omhoog komt.

### Opbakken van broodjes

Leg geen aluminiumfolie op het opwarmrek! Bak alleen op wanneer het opwarmrek is uitgeklap! Niet tegelijkertijd opbakken en roosteren!

### → Afbeeldingenreeks

1. Duw schakelaar omlaag totdat deze vastklikt. Het opwarmrek wordt uitgeklap.
2. Leg een of meer broodjes op het opwarmrek.
3. Stel met de draaischakelaar de gewenste roosterstand maximaal op stand 3 in.
4. Duw de schuifhendel omlaag totdat deze vastklikt. De knop **stop** gaat branden.
5. Het opbakken is voltooid wanneer de knop **stop** uit gaat.
6. Duw schakelaar omhoog totdat deze vastklikt. Het opwarmrek wordt ingeklapt.

### Bevroren brood of toast bereiden

- Stel met de draaischakelaar de gewenste roosterstand in.
- Plaats wat u wilt roosteren in de broodsleuf.
- Duw de schuifhendel omlaag totdat deze vastklikt. De knop **stop** gaat branden.
- Druk knop **defrost** in, de LED gaat branden.
- Het ontdoeien is voltooid wanneer het brood omhoog komt.

### Aanwijzingen

- Als brood in de broodsleuf komt vast te zitten, schakelt de broodrooster zichzelf automatisch uit.
- Haal de stekker uit het stopcontact en verwijder het brood voorzichtig wanneer de broodrooster is afgekoeld.
- Zet de roosterstand bij één snee lager dan bij twee sneden.
- Rooster brood goudbruin en niet donkerbruin of zwart. Snij verbrande randen weg. Rooster voedingsmiddelen die zetmeel bevatten, met name graanen aardappelproducten niet te lang (om te voorkomen dat er acrylamide vrijkomt).

## Reiniging en verzorging

### Gevaar voor elektrische schok!

Trek de stekker uit het stopcontact en laat de broodrooster afkoelen. Het apparaat niet in water dompelen en niet in de vaatwasser doen. Gebruik geen stoomreiniger. Reinig het apparaat niet met een oven-/grillspray.

- De kruimellade verwijderen en afvegen.
- Verwijder kruimels die zich onder het opwarmrek hebben vastgezet met een stevige borstel.
- Maak de buitenkant van de broodrooster schoon met een vochtige doek. Gebruik geen sterke of schurende schoonmaakmiddelen.

**Tip:** reinig de roestvrij stalen oppervlakken met een in de handel verkrijgbaar onderhoudsproduct voor roestvrij staal.

## Technische specificaties

Elektrische aansluiting	220-240 V~ 50/60 Hz
Vermogen	800 W
Apparaathoogte	190 mm
Apparaatbreedte	310 mm
Apparaatdiepte	160 mm

## Afval



Gooi verpakkingsmateriaal op een milieuvriendelijke manier weg. Dit apparaat is gekenmerkt in overeenstemming met de Europese richtlijn 2012/19/EU betreffende afgedankte elektrische en elektronische apparatuur (waste electrical and electronic equipment – WEEE). De richtlijn geeft het kader aan voor de in de EU geldige terugneming en verwerking van oude apparaten. Raadpleeg uw gespecialiseerde handelaar voor de geldende voorschriften inzake afvalverwijdering.

## Servicedienst

GEDetailleerde informatie over de garantieperiode en garantievoorwaarden in uw land kunt u opvragen bij onze servicedienst, uw dealer of op onze website.

De contactgegevens van de servicedienst vindt u in de meegeleverde servicedienstlijst of op onze website.

---

## Sikkerhedshenvisninger

**Du bedes læse brugsvejledningen grundigt, overholde og opbevare den! Ved overdragelse af apparatet skal denne vejledning vedlægges. Dette apparat er kun beregnet til anvendelse i private husholdninger og i hjemmet.**

### **Fare for elektriske stød!**

Maskinen må kun anvendes indendørs ved stuetemperatur og maks. 2000 m over havets overflade. Apparatet må kun tilsluttes en strømforsyning med vekselstrøm via en stikdåse med jord, der er installeret forskriftsmæssigt. Kontrollér, at jordledningssystemet for den elektriske husinstallation er installeret forskriftsmæssigt. Apparatet er udstyret med et EU-Schukostik (sikkerhedsstik). For at sikre korrekt jordforbindelse i stikkontakter i Danmark skal apparatet tilsluttes med en egnet stikadapter. Denne adapter (tilladt til maks. 13 ampere) kan bestilles via kundeservice (reservedel nr. 00623333).

Tilslut og anvend kun apparatet iht. angivelserne på typeskiltet. Brug kun apparatet, når netledningen og apparatet er ubeskadigede. Træk stikket ud efter hver brug eller i tilfælde af defekter. Reparationer på apparatet, f.eks. udskiftning af en beskadiget netledning, må kun foretages af vores kundeservice for at undgå tilskadekomst.

Apparatet og tilslutningsledningen skal være utilgængelige for børn under 8 år, og de må ikke betjene apparatet. Dette apparat kan bruges af børn fra og med 8 år og af personer med reducerede fysiske, sensoriske eller mentale evner eller mangel på erfaring og/eller viden, hvis de er under opsyn og er blevet instrueret i brug af apparatet og har forstået de deraf resulterende farer. Børn må ikke lege med apparatet. Børn må ikke foretage rengøringen og bruger-vedligeholdelsen, medmindre de er mindst 8 år gamle og under opsyn.



## **⚠ Fare for forbrænding og brand!**

Apparatet må ikke stilles på eller i nærheden af varme overflader, f.eks. komfur. Undgå fedtstænk, plastikken kan blive beskadiget.

Forkert anvendelse af apparatet kan medføre skader.

Apparatet må aldrig tilsluttes eller anvendes med timere eller fjernbetjente stikdåser.

Der må ikke håndteres genstande i brødristeskakten.

Brød kan brænde. Brødristeren må aldrig anvendes i nærheden af eller under gardiner eller andre brandbare materialer.

Brødristeskakten må aldrig afdækkes.

Brødristeren kan blive varm under ristningen, berør derfor kun betjeningselementerne. Start-skyderen må kun trykkes ned for at riste, den må aldrig blokeres. Brug ingen levnedsmidler, som kunne begynde at dryppe under ristning eller opbagning, brandfare.

Træk netstikket ud, og lad brødristeren køle af, inden den rengøres.

Apparatet eller netkablet må aldrig neddyppes i vand eller sættes i opvaskemaskinen.

Brug ikke damprensere.

Må ikke rengøres med ovn-/grillspray.

Fjern krummer under bollevarmeren med en hård pensel.

Træk krummeskuffen ud, og tør den af.

**Brødristeren må kun bruges stående. Brødristeren skal altid være under opsyn, når den er tændt!**



**ADVARSEL: Benyt ikke dette apparat i nærheden af badekar, brusenicher, vaskekuummer eller andre beholdere, der indeholder vand.**

## **⚠ Kvælningfare!**

Lad ikke børn lege med emballagen.

**Tillykke med dit nye produkt fra Bosch.**  
**Du har købt et kvalitetsprodukt, som du vil få stor glæde af.**

## Dele og betjeningselementer

- 1 Drejeregulator til valg af ristningsgraden. Kan indstilles fra trin 1 (laveste) – 7 (højeste) ristningsgrad
- 2 Startknap
- 3 Kontakt (integreret bollevarmer)
- 4 Bollevarmer
- 5 **stop**-tast med LED
- 6 Tast **defrost** (optøning) med LED
- 7 Tast **reheat** (opvarmning) med LED
- 8 Risteåbning
- 9 Krummebakke
- 10 Kabeloprulning (med fiksering)

## Før første brug

- Fjern klistermærker og folier.
- Rul ledningen op til den ønskede længde, fiksér den, og tilslut den.
- Lad brødristeren gennemføre mindst 3 x med højeste ristningsgrad uden brød i brødristeren, og vinduet skal være åbent. Skal derefter afkøle.

## Betjening

### Generelt

Brug kun denne brødrister til at riste, opvarme eller optø toastbrød, brød eller rundstykker/boller. Kom ikke genstande i risteåbningen. Brødristeren skal altid stå oprejst, når den bruges. Dæk aldrig risteåbningen til. Tryk startknappen nedad for at riste, den må aldrig blokeres. Brug ikke fødevarer, som kan dryppe under ristningen.

Brug ikke fedtede eller sukkerholdige fødevarer (f.eks. vafler, smurt brød).

### **OBS!**

Apparatet må ikke bruges uden krummebakke!

## Brødristning

### → **Billedrække**

1. Indstil den ønskede ristningsgrad med drejeregulatoren.
2. Kom brødet i risteåbningen.
3. Tryk startknappen nedad til anslaget, og lad den gå i hak.
4. Under ristningen lyser **stop**-tasten.
5. Ristningen er afsluttet, når brødet springer op.

Tryk på **stop**-tasten, hvis brødristningen skal afsluttes før tid.

### **Opvarmning af koldt brød eller toastbrød**

- Kom brødet i risteåbningen.
- Tryk startknappen nedad til anslaget, og lad den gå i hak. **stop**-tasten lyser.
- Tryk på tasten **reheat**, LED'en lyser.
- Opvarmningen er afsluttet, når brødet springer op.

### **Opbagning af rundstykker/boller**

Læg ikke alufolie på bollevarmeren! Opbag kun med udtrukket bollevarmer! Rist og opbag ikke samtidigt!

### → **Billedrække**

1. Skub kontakten nedad til anslag. Bollevarmeren kører ud.
2. Læg boller på bollevarmeren.
3. Den ønskede ristningsgrad indstilles maksimalt til trin 3 ved hjælp af drejeregulatoren.
4. Tryk startknappen nedad til anslaget, og lad den gå i hak. **stop**-tasten lyser.
5. Opbagning er afsluttet, når **stop**-tasten slukker.
6. Skub kontakten opad til anslag. Bollevarmeren kører ind.

### **Tilberedning af frossent brød eller toastbrød**

- Indstil den ønskede ristningsgrad med drejeregulatoren.
- Kom brødet i risteåbningen.
- Tryk startknappen nedad til anslaget, og lad den gå i hak. **stop**-tasten lyser.
- Tryk på tasten **defrost**, LED'en lyser.
- Optøningen er afsluttet, når brødet springer op.

## Henvisninger

- Hvis brødet er klemt fast, slukker brødristeren automatisk.
- Hvis brød skulle klemme sig fast i risteåbningen, skal netstikket trækkes ud, og efter afkøling kan brødet forsigtigt tages ud.
- Ved en skive brød indstilles ristningsgraden en smule lavere end ved to skiver.
- Rist brødet, så det er gyldent i stedet for mørkt eller brunt, fjern forbrændte rester. Stivelsesholdige fødevarer (især korn- og kartoffelprodukter) må ikke ristes alt for meget (akrylamidfattig tilberedelse).

## Rengøring og pleje

### ⚠ Fare for elektrisk stød!

Træk netstikket ud, og lad brødristeren afkøle. Apparatet må aldrig dyppes ned i vand eller kommes i opvaskemaskine.

Anvend ikke nogen damprenser.

Må ikke rengøres med ovn-/grillspray.

- Træk krummebakken ud, og tør den af.
- Fjern krummer under bollevarmeren med en hård pensel.
- Tør kun kabinettet af fugtigt, der må ikke anvendes stærke eller skurende rengøringsmidler.

**Tip:** Overfladerne af rustfrit stål rengøres med almindeligt plejemiddel til rustfrit stål.

## Tekniske data

Elektrisk tilslutning	220-240 V~ 50/60 Hz
Effekt	800 W
Apparatets højde	190 mm
Apparatets bredde	310 mm
Apparatets dybde	160 mm

## Bortskaffelse



Emballagen skal bortskaffes på miljøvenlig vis. Dette apparat er klassificeret iht. det europæiske direktiv 2012/19/EU om affald af elektrisk- og elektronisk udstyr (waste electrical and electronic equipment – WEEE). Dette direktiv angiver rammerne for indlevering og recycling af kasserede apparater gældende for hele EU. Du kan få nærmere informationer om aktuelle muligheder for bortskaffelse i faghandlen.

## Kundeservice

Der findes detaljerede oplysninger om garantiperiode og garantibetingelser for det aktuelle land hos vores kundeservice, den lokale forhandler og på vores hjemmeside. Kontaktdata for kundeservice findes i vedlagte liste over kundeserviceafdelinger eller på vores hjemmeside.

---

## Sikkerhetsanvisninger

**Vennligst les denne bruksanvisningen nøye og følg den. Oppbevar bruksanvisningen til senere bruk! Legg ved disse anvisningene når du gir dette apparatet til andre. Dette apparatet er bare ment for bruk i private husholdninger.**

### **Fare for elektrisk støt!**

Apparatet skal bare brukes ved romtemperatur innendørs og opp til 2000 m høyde over havet. Apparatet skal bare kobles til via en forskriftsmessig montert stikkontakt med jording til et strømnnett med vekselstrøm. Vær sikker på at systemet for husets beskyttelsesleder er forskriftsmessig installert. Apparatet skal bare tilkobles strømnettet og brukes i samsvar med opplysningene på typeskiltet. Produktet må bare brukes når strømkabelen og selve apparatet er uten skade. Etter bruk og ved eventuelle feil skal støpselet tas ut av stikkontakten. For å unngå farlige situasjoner må apparatet ikke repareres av andre enn produsentens kundeservice. Dette gjelder f.eks. ved utskifting av en skadet strømkabel.

Barn under 8 år må holdes unna apparatet og og strømkabelen og må ikke betjene apparatet.

Dette apparatet kan brukes av barn som er 8 år eller eldre, og av personer med reduserte fysiske eller mentale ferdigheter eller manglende erfaring og/eller kunnskaper, dersom dette skjer under tilsyn, eller de er blitt instruert i sikker bruk av apparatet og har forstått de farer som utgår fra det.

Barn må ikke leke med apparatet.

Rengjøring og bruker-vedlikehold må ikke utføres av barn, med mindre de har fylt 8 år eller er eldre og er under oppsyn.

## **⚠ Fare for forbrenning og brann!**

Apparatet må ikke settes på eller i nærheter av varme overflater, f.eks. komfyren. Forhindre fettsprut. Plasten kan bli skadet.

Feil bruk av apparatet kan føre til personskader.

Apparatet må aldri kobles til og brukes med tidsbrytere eller stikkontakter med fjernkontroll.

Ikke håndter med gjenstander i risten.

Vær oppmerksom på at brød kan ta fyr og brenne. Du må aldri bruke brødristeren dersom den står rett under gardiner eller andre brennbare materialer. Risten må aldri tildekkes.

Når brødristeren rister brød kan den bli varm, du må derfor ikke berøre andre deler enn betjeningsknappene og håndtakene.

Trykk ned håndtaket kun når du skal riste brød, ikke lås det fast eller blokker det.

Bruk ikke matvarer som det kan dryppe av under ristingen eller oppvarmingen, brannfare.

Trekk ut støpselet og la brødristeren avkjøles før du rengjør den.

Du må aldri senke brødristeren ned i vann eller vaske den i oppvaskmaskin.

Du må aldri damprense brødristeren.

Rengjør ikke med stekeovn-/grillspray.

Bruk en stiv børste for å fjerne smuler som kan ha samlet seg under oppvarmingsstativet.

Fjern smuleskuffen og tørk av den.

**Brødristeren må kun brukes når den er plassert stående. Du må alltid holde brødristeren under oppsikt når du bruker den!**



**ADVARSEL: Dette apparatet må ikke brukes i nærheten av badekar, dusj vask eller andre beholdere som er fylt med vann.**

## **⚠ Kvelningsfare!**

La aldri små barn leke med innpakningsmaterialet.

**Gratulerer med ditt nye Bosch-produkt. Du har fått et kvalitetsprodukt som du vil få mye glede av.**

## Deler og betjeningslementer

- 1 Dreieknapp for valg av ristegrad, justerbar fra trinn 1 (laveste) – 7 (høyeste) ristegrad
- 2 Håndtak/hendel for å skyve ned brødskiven og starte ristingen
- 3 Bryter (integrert oppvarmingsstativ)
- 4 Oppvarmingsstativ
- 5 **stop**-knapp med LED
- 6 Tast **defrost** (oppptining) med LED
- 7 Tast **reheat** (oppvarming) med LED
- 8 Åpning for brødskiver
- 9 Smuleskuff
- 10 Kabelordner (med feste)

## Før første gangs bruk

- Fjern eksisterende klebemerker og folier.
- Vikle av ønsket lengde kabel, fest den og koble den til.
- Varm opp brødristeren uten brød ved åpent vindu minst 3 ganger med høyeste ristegrad, og la den så avkjøles.

## Betjening

### Generelt

Denne brødristeren skal bare brukes til risting, oppvarming eller tining av toastbrød. Ikke stikk gjenstander ned i åpningen for brødskiver. Brødristeren må kun brukes i stående stilling. Åpningen for brødskiver må aldri tildekkes. Håndtaket/hendelen for å skyve ned brødskiven må bare skyves ned når brød skal ristes, den må aldri blokkeres. Bruk ikke matvarer som kan dryppe under ristingen. Bruk ikke matvarer som inneholder olje, fett eller sukker (f.eks. vafler, påsmurte brødskiver).

### **Obs!**

Ikke bruk brødristeren uten smuleskuffen!

## Riste brød

### → Bildesekvens

1. Still inn ønsket ristegrad med dreiebryteren.
2. Legg brødet som skal ristes, i åpningen for brødet.
3. Skyv håndtaket ned til stopp og la det gå i lås.
4. Under ristingen tennes **stop**-knappen.
5. Ristingen av brødet er avsluttet når de ristede brødsnivåene er skjøvet ut.

Trykk på **stop**-knappen hvis ristingen skal avsluttes før tiden.

### Varme opp kaldt brød eller ristet brød

- Legg brødet som skal ristes, i åpningen for brødet.
- Skyv håndtaket ned til stopp og la det gå i lås. **stop**-knappen tennes.
- Trykk på tasten **reheat**, LED-en tennes.
- Oppvarmingen er ferdig når det ristede brødet skyves opp.

### Bruke oppvarmingsstativet

Du må aldri legge aluminiumsfolie på oppvarmingsstativet! Du må kun bruke oppvarmingsstativet når det er i utslått (åpnet) posisjon! Du må ikke varme opp og riste brød samtidig!

### → Bildesekvens

1. Skyv bryteren ned til stopp. Oppvarmingsstativet skyves ut.
2. Legg rundstykker på risten.
3. Still inn ønsket ristegrad med dreiebryteren på maksimalt trinn 3.
4. Skyv håndtaket ned til stopp og la det gå i lås. **stop**-knappen tennes.
5. Varming er avsluttet når **stop**-knappen slutter å lyse.
6. Skyv bryteren opp til anslag. Oppvarmingsstativet skyves inn.

## Tilberedning av frosset brød eller ristet brød

- Still inn ønsket ristegrad med dreiebryteren.
- Legg brødet som skal ristes, i åpningen for brødet.
- Skyv håndtaket ned til stopp og la det gå i lås. **stop**-knappen tennes.
- Trykk på tasten **defrost**, LED-en tennes.
- Opptiningen er ferdig når brødskivene skyves opp.

### Merknader

- Hvis brødet som skal ristes kiler seg fast, slås brødristeren automatisk av.
- Hvis brødskivene sitter fast i åpningen, må du trekke ut nettpluggen og fjerne brødskivene forsiktig når brødristeren er blitt kald.
- Når du rister en skive: Still inn en lavere ristegrad enn når du rister to skiver.
- Rist brødet gulbrunt i stedet for mørkt eller brunt, fjern brente rester. Matvarer som inneholder stivelse, særlig korn- og potetprodukter, må ikke ristes for mørkt (tilberedning med lav akrylamid).

## Rengjøring og pleie

### Fare for elektrisk støt!

Trekk ut nettpluggen og la brødristeren avkjøles. Apparatet må aldri dyppes ned i vann eller vaskes i oppvaskmaskin! Ikke bruk damprensere.

Rengjør ikke med stekeovn-/grillspray.

- Trekk ut smuleskuffen og tørk av den.
- Bruk en stiv børste for å fjerne smuler som kan ha samlet seg under oppvarmingsstativet
- Brødristeren skal kun rengjøres utvendig med en fuktig klut, ikke bruk sterke eller skurende vaskemidler.

**Tips:** Overflatene av rustfritt stål bør rengjøres med et vanlig pleiemiddel for rustfritt stål.

## Tekniske data

Elektrisk tilkobling	220-240 V~ 50/60 Hz
Effekt	800 W
Apparatets høyde	190 mm
Apparatbredde	310 mm
Apparatets dybde	160 mm

## Avfallshåndtering



Vennligst kast innpakningsmaterialet på en miljø- og forskriftsmessig måte. Dette apparatet er klassifisert i henhold til det europeiske direktivet 2012/19/EU om avhending av elektrisk- og elektronisk utstyr (waste electrical and electronic equipment – WEEE). Direktivet angir rammene for innlevering og gjenvinning av innbytteprodukter. Faghandelen kan gi opplysninger om aktuelle avfallsmottak.

## Kundeservice

Du får detaljert informasjon om garantitid og garantivilkår i ditt land hos vår kundeservice, din forhandler eller på våre nettsider. Kontaktinformasjonen for kundeservice finner du i den vedlagte kundeserviceoversikten eller på våre nettsider.

---

## Säkerhetsanvisningar

**Läs bruksanvisningen noga innan du börjar använda maskinen! Spara bruksanvisningen. Bifoga de här instruktionerna om du ger maskinen till någon annan. Enheten är bara avsedd för normalt hemmabruk.**

### Risk för elektrisk stöt!

Apparaten får endast användas inomhus vid rumstemperatur och ej över 2000 m över havsytan. Maskinen får endast anslutas till ett elnät med växelström via ett föreskriftsenligt installerat, jordat eluttag. Förvissa dig om att skyddsledarsystemet i husets elektriska installation är installerat enligt föreskrifterna. Anslut och använd endast apparaten enligt uppgifterna på typskylten. Använd endast om nätkabel och maskin är helt felfri. Dra ut kontakten ur vägguttaget efter varje användning eller om det inträffar något fel med apparaten. Reparationer på maskinen, som t. ex. att byta ut en skadad kabel, får endast utföras av vår kundservice för att undvika faror.

Barn under 8 år får inte komma i närheten av apparaten och anslutningsledningen och får inte manövrera apparaten. Denna apparat kan användas av barn från 8 år och uppåt och av personer med reducerade fysiska, sensoriska eller mentala förmågor och brist på erfarenhet och/eller kunskap, om de står under överinseende eller om de instruerats i användningen av apparaten och informerats om riskerna.

Barn får inte leka med apparaten.

Rengöring och användar-underhåll får inte utföras av barn, såvida de inte är 8 år eller äldre och står under överinseende av vuxen.



## **⚠ Risk för brännskador och brand!**

Ställ inte apparaten på eller i närheten av heta ytor, t.ex. kokplattor. Förhindra fettstänk, plasten kan skadas.

Fel användning av enheten kan medföra skador.

Apparaten får aldrig anslutas till och användas via tidur eller fjärrstyrda uttag. Stick inte in några föremål i rostningsöppningen.

Bröd kan brinna. Använd aldrig brödrosten i närheten eller under gardiner eller andra brännbara föremål. Täck aldrig över rostningsöppningen. Brödrosten kan bli het under rostningen. Fatta bara tag i den i manöverelementen.

Start-skjutaren får endast tryckas neråt för att starta rostningen.

Blockera den aldrig.

Använd inga livsmedel, som kan droppa under rostningen eller bakningen. Brandfara.

Innan rengöringen skall nätstickkontakten dras ut och låt brödrosten svalna.

Apparaten eller nätkabeln får aldrig doppas i vatten eller diskas i diskmaskin.

Använd ingen ångtvätt.

Rengör inte med bakugns-/grillspray.

Ta bort smulor under småfranskpåsatsen med en hård pensel.

Dra ut smullådan och torka av den.

**Brödrosten får bara användas stående. Lämna aldrig brödrosten utan uppsikt när den används!**



**WARNING: Använd inte apparaten i närheten av badkar, duschar, tvättställ eller andra kärl som innehåller vatten.**

## **⚠ Kvävningsrisk!**

Barn får inte leka med förpackningsmaterial.

Hjärtliga gratulationer till att du har köpt den här apparaten av oss hos Bosch. Du har skaffat dig en högvärdig produkt som du kommer att få mycket glädje av.

## Delar och reglage

- 1 Vred för val av rostningsgrad, inställbart från steg 1 (lägsta) – 7 (högsta) rostningsgrad
- 2 Startknapp
- 3 Knapp (integrerad påsats för småfranska)
- 4 Påsats för småfranska
- 5 **stop**-knapp med lysdiod
- 6 Knapp **defrost** (upptining) med LED
- 7 Knapp **reheat** (uppvärmning) med LED
- 8 Rostningsöppning
- 9 Smulbricka
- 10 Kabelvinda (med fixering)

## Före första användningen

- Ta bort dekalerna och folier.
- Rulla ut nätsladden till önskad längd, fixera och anslut den.
- Värm upp brödrosten minst 3 ggr i maxläge utan att lägga i brödskivor – öppna samtidigt fönstret och vädra. Låt därefter brödrosten svalna.

## Användning

### Allmänt

Använd denna brödrost uteslutande för brödrostning, uppvärmning eller upptining av rostbröd, bröd eller småfranska. Peta aldrig i brödrosten med några föremål. Brödrosten får endast användas i upprättstående läge. Täck aldrig över rostningsöppningen. Tryck endast ner startknappen för att rosta, blockera den aldrig. Använd inga livsmedel som kan droppa under rostning.

Använd inga oljiga, fettiga eller sockerhaltiga livsmedel (t.ex. våfflor, bredda smörgåsar).

### Varning!

Brödrosten får endast användas med smulbrickan på plats!

## Rosta

### → Bildserie

1. Ställ in önskad rostningsgrad med vredet.
2. Lägg i brödet i rostningsöppningen.
3. Tryck ner startknappen till anslag och låt den haka i.
4. Under rostningen tänds **stop**-knappen.
5. Rostningen är avslutad när brödet skjuts upp.

Tryck på **stop**-knappen om du vill avsluta rostningen i förtid.

### Värma kallt bröd eller rosta

- Lägg i brödet i rostningsöppningen.
- Tryck ner startknappen till anslag och låt den haka i. **stop**-knappen tänds.
- Tryck på knappen **reheat** lysdioden tänds.
- Uppvärmningen är avslutad när brödet skjuts upp.

### Bake off av småfranska

Lägg ingen aluminiumfolie på påsatsen för småfranskor! Baka endast av med utkörd påsats för småfranskor! Rosta inte samtidigt som du bakar av!

### → Bildserie

1. Skjut ner knappen till anslag. Påsatsen för småfranska åker upp.
2. Lägg småfranskor på påsatsen.
3. Ställ in önskad rostningsgrad på maximalt steg 3 med hjälp av vredet.
4. Tryck ner startknappen till anslag och låt den haka i. **stop**-knappen tänds.
5. Bake off är avslutad när **stop**-knappen slocknar.
6. Skjut upp knappen till anslag. Påsatsen för småfranska åker ner.

### Tillreda fruset bröd eller rostbröd

- Ställ in önskad rostningsgrad med vredet.
- Lägg i brödet i rostningsöppningen.
- Tryck ner startknappen till anslag och låt den haka i. **stop**-knappen tänds.
- Tryck på knappen **defrost**, lysdioden tänds.
- Upptiningen är avslutad när brödet skjuts upp.

### Observera

- Om brödet kläms fast stängs brödrosten av automatiskt.
- Om brödet kläms fast i rostningsöppningen, dra ut stickkontakten och ta försiktigt ut brödet när det har svalnat.
- Om du bara rostar en brödskiva: Ställ in lägre rostningsgrad än för två brödskivor.
- Rosta brödet gyllengult istället för mörkt eller brunt. Ta bort brödbitar som blivit brända. Rosta inte stärkelsehaltiga livsmedel, i synnerhet säd- och potatisprodukter, för intensivt (akrylamidfattigt tillredning).

## Rengöring och skötsel

### Risk för elektrisk stöt!

Dra ut stickkontakten ur vägguttaget och låt brödrosten svalna. Doppa aldrig apparaten i vatten och kör den inte i diskmaskinen!

Använd aldrig ångrengöring.

Rengör inte med ugn-/grillspray.

- Dra ut smulbrickan och torka den ren.
- Avlägsna smulorna under påsatsen för småfranska med en hård pensel.
- Torka endast av kåpan med en fuktig trasa, använd inga starka eller slipande rengöringsmedel.

**Tips:** Rengör ytor i rostfritt stål med ett vanligt putsmedel för rostfritt stål.

## Tekniska data

Elanslutning	220-240 V~ 50/60 Hz
Effekt	800 W
Apparathöjd	190 mm
Apparattbredd	310 mm
Apparatdjup	160 mm

## Avfallshantering



Kassera förpackningen på ett miljövänligt sätt. Denna enhet är märkt i enlighet med der europeiska direktivet 2012/19/EU om avfall som utgörs av eller innehåller elektro-niska produkter (waste electrical and electronic equipment – WEEE). Direktivet anger ramarna för inom EU giltigt återtagande och korrekt återvinning av uttjänta enheter. Kontakta din fackhandel om du vill ha ytterligare information.

## Kundtjänst

Utförligare information om garantitid och garantivillkor i ditt land finns hos service, återförsäljare eller på vår webbsajt. Kontaktuppgifterna till kundtjänsten finns i den medföljande kundtjänstförteckningen eller på vår webbplats.

---

## Turvallisuusohjeet

**Lue tämä käyttöohje huolellisesti läpi sekä noudata ohjeita. Säilytä ohjeet! Kun annat laitteen toiselle henkilölle, anna mukana myös tämä käyttöohje. Tämä laite on tarkoitettu käytettäväksi yksityisessä kotitaloudessa ja kodinomaisessa ympäristössä.**

### **Sähköiskun vaara!**

Käytä laitetta vain sisätiloissa huoneenlämmössä ja enint. 2000 metrin korkeudessa merenpinnan yläpuolella. Laitteen saa liittää vain määräysten mukaisesti asennetun, maadoitetun pistorasian kautta vaihtovirtaverkkoon. Varmista, että talon sähkömaadoitusjärjestelmä on asennettu määräysten mukaisesti. Laitetta saa käyttää ja sen saa kytkeä sähköverkkoon vain tyyppikilven merkintöjen mukaisesti. Käytä laitetta vain, kun johdossa ja laitteessa ei ole mitään vikaa. Irrota pistoke pistorasiasta jokaisen käytön jälkeen tai vikatilanteessa. Laitteen saa korjata (esim. viallisen johdon vaihtaminen) vain valtuuttamamme asiakaspalvelu, jotta vältetään mahdollisilta vaaratilanteilta.

Alle 8-vuotiaat lapset pidettävä loitolla laitteesta ja virtajohdosta eivätkä he saa käyttää laitetta. Yli 8-vuotiaat lapset ja fyysisiltä, sensorisilta tai henkisiltä valmiuksiltaan rajoitteiset taikka kokemattomat ja/tai taitamattomat henkilöt voivat käyttää tätä laitetta, jos heidän turvallisuudestaan vastaava henkilö valvoo heitä tai on perehdyttänyt heidät laitteen turvalliseen käyttöön ja käytöstä aiheutuviin vaaroihin. Lapset eivät saa leikkiä laitteella. Lapset eivät saa suorittaa puhdistusta ja itse tehtävää huoltoa, paitsi jos he ovat 8-vuotiaita tai vanhempia ja heitä valvotaan.

## **Palovammojen ja tulipalon vaara!**

Älä aseta laitetta kuumien pintojen, esim. keittolevyjen, päälle tai läheisyyteen. Estä rasvaroiskeet, muovi voi vioittua.

Laitteen väärinkäyttö voi johtaa loukkaantumisiin. Älä koskaan liitä laitetta ajastimiin tai kaukosäädettäviin pistorasioihin ja käytä sitä niiden kautta.

Älä koske paahtoaukkoon millään esineillä.

Leipä voi palaa. Älä käytä leivänpaahtinta verhojen tai muiden syttyvien materiaalien lähellä tai alapuolella. Älä koskaan peitä paahtoaukkoa.

Leivänpaahtin voi kumentua paahtamisen aikana, tartu kiinni vain käyttöelementeistä.

Paina käynnistuspainike alas vain paahtamisen aloittamiseksi, älä koskaan estä sen toimintaa.

Älä käytä elintarvikkeita, joista voi paahtamisen aikana tippua nestettä, tulipalon vaara.

Irrota pistoke pistorasiasta ja anna leivänpaahtimen jäähtyä ennen puhdistusta.

Älä koskaan upota laitetta tai virtajohtoa veteen tai laita laitetta astianpesukoneeseen.

Älä käytä höyrypesuria.

Älä puhdista uunin/grillin puhdistussumutteilla.

Poista murut sämpylätelineen alta kovalla siveltimellä.

Vedä murutarjotin ulos ja pyyhi se.

**Käytä paahtinta vain pystyasennossa. Älä jätä leivänpaahtinta käyntiin ilman valvontaa!**



**VAROITUS: Tätä laitetta ei saa käyttää kylpyammeiden, suihkujen, pesualtaiden tai muiden vettä sisältävien astioiden läheisyydessä.**

## **Tukehtumisvaara!**

Älä anna lasten leikkiä pakkausmateriaalilla.

**Onnittelut! Olet ostanut Bosch-laitteen. Olet hankkinut laadukkaan tuotteen, josta on sinulle paljon iloa.**

## Laitteen osat

- 1 Säädin paahtoasteen valintaa varten, asetettavissa tehoille 1 (pienin) – 7 (suurin) paahtoteho
- 2 Käynnistysvipu
- 3 Kytkin (integroitu sämpyläteline)
- 4 Sämpyläteline
- 5 Ledillä varustettu **stop**-painike
- 6 Ledillä varustettu **defrost**-painike (sulatus)
- 7 Ledillä varustettu **reheat**-painike (lämmitys)
- 8 Paahtoaukko
- 9 Murulaatikko
- 10 Johtokela (kiinnittimellä)

## Ennen ensimmäistä käyttöä

- Poista tarrat ja muovit.
- Kierrä johtoa ulos tarvittava määrä ja työnnä pistorasiaan.
- Kuumenna leivänpaahtinta ilman leipää vähintään 3 kertaa maksimipaahtoteholla ikkunan ollessa auki, anna sitten leivänpaahtimen jäähtyä.

## Käyttö

### Yleisiä tietoja

Käytä leivänpaahtinta vain paahtoleivän, leivän tai sämpylöiden paahtamiseen, lämmittämiseen tai sulattamiseen. Älä työnnä paahtoaukkoon metalliesineitä. Käytä leivänpaahtinta vain pystyasennossa. Älä koskaan peitä paahtoaukkoa. Paina käynnistysvipu alas vain, kun haluat käyttää paahtinta; älä koskaan estä sen toimintaa. Älä käytä elintarvikkeita, joista voi tippua nestettä paahtamisen aikana. Älä paahtaa öljyä, rasvaa tai sokeria sisältäviä elintarvikkeita (esim. vohveleita, voideltua leipää).

### Huomio!

Älä käytä leivänpaahtinta ilman murulaatikkoa!

## Paahtaminen

### → Kuvasarja

1. Säädä haluttu paahtoteho säätimellä.
2. Pistä paahtettavat leivät paahtoaukkoon.
3. Paina käynnistysvipu alas ja anna sen lukittua paikoilleen.
4. Paahtamisen aikana **stop**-painikkeen valo syttyy.
5. Paahtaminen on päättynyt, kun paahtettavat leivät pomppaavat ylös. Jos haluat lopettaa paahtamisen aikaisemmin, paina **stop**-painiketta.

### Kylmän leivän tai paahtoleivän lämmittäminen

- Pistä paahtettavat leivät paahtoaukkoon.
- Paina käynnistysvipu alas ja anna sen lukittua paikoilleen. **stop**-painikkeen valo syttyy.
- Paina **reheat**-painiketta, jolloin sen ledi syttyy.
- Lämmittäminen on päättynyt, kun paahtettavat leivät pomppaavat ylös.

### Sämpylöiden kuumentaminen

Älä laita sämpylätelineen päälle alumiinifoliota! Kuumenna sämpylöitä vain sämpylätelineen päällä. Älä paahtaa leipää ja kuumenna sämpylöitä samanaikaisesti!

### → Kuvasarja

1. Paina kytkin alas vasteeseen asti. Sämpyläteline tulee esiin.
2. Aseta sämpylät sämpylätelineen päälle.
3. Säädä haluttu paahtoteho säätimellä enintään teholle 3.
4. Paina käynnistysvipu alas ja anna sen lukittua paikoilleen. **stop**-painikkeen valo syttyy.
5. Kuumentaminen on päättynyt, kun **stop**-painikkeen valo sammuu.
6. Paina kytkin ylös vasteeseen asti. Sämpyläteline menee sisään.

### Jäisen leivän tai paahtoleivän käsittely

- Säädä haluttu paahtoteho säätimellä.
- Pistä paahtettavat leivät paahtoaukkoon.

- Paina käynnistysvipu alas ja anna sen lukittua paikoilleen. **stop**-painikkeen valo syttyy.
- Paina painiketta **defrost**, jolloin sen ledi syttyy.
- Sulattaminen on päättynyt, kun paahdettavat leivät pomppaavat ylös.

### Huomautuksia

- Paahdin kytkeytyy automaattisesti pois päältä, jos paahdettavat leivät jäävät jumiin.
- Jos paahdettava leipä jää jumiin, irrota pistotulppa pistorasiasta ja poista leipä varovasti paahtimen jäähdytyä.
- Kun paahtat yhden leipäviipaleen, valitse alhaisempi paahtoteho kuin kahta leipäviipaletta paahdettaessa.
- Älä paahtaa leipiä tummiksi tai ruskeiksi vaan kullankeltaisiksi, poista palaneet jäämät! Älä paahtaa tärkkelyspitoisia elintarvikkeita, etenkin peruna- ja viljatuotteita, liian voimakkaassa lämmössä (akryyliamideja muodostuu vähemmän).

## Puhdistus ja hoito

### Sähköiskun vaara!

Irrota pistotulppa pistorasiasta ja anna paahtimen jäähtyä. Älä koskaan upota laitetta veteen tai pese sitä astianpesukoneessa. Älä käytä höyrypuhdistinta. Älä puhdista uunin/grillin puhdistussumutteilla.

- Irrota murulaatikko ja pyyhi se puhtaaksi.
- Poista leivänmurut paahtoaukon alta kovalla siveltimellä.
- Puhdista kotelo vain kevyesti pyyhkimällä, älä käytä voimakkaita tai hankaavia puhdistusaineita.

**Vinkki:** Puhdista ruostumattomat teräspinnat tavallisella ruostumattoman teräksen puhdistamiseen tarkoitetulla puhdistusaineella.

## Tekniset tiedot

Sähköliitäntä	220-240 V~ 50/60 Hz
Teho	800 W
Laitteen korkeus	190 mm
Laitteen leveys	310 mm
Laitteen syvyys	160 mm

## Jätehuolto



Hävität pakkaus ympäristöystävällisesti. Tämän laitteen merkintä  perustuu käytettyjä sähkö- ja elektroniikkalaitteita (waste electrical and electronic equipment – WEEE) koskevaan direktiiviin 2012/19/EU. Tämä direktiivi määrittää käytettyjen laitteiden palautus- ja kierrätys-säännökset koko EU:n alueella. Tietoja oikeasta jätehuollosta saa myyjältä tai kunnalliselta jäteneuvojalta.

## Huoltopalvelu

Lisätietoja käyttömaan takuuajasta ja takuuehdoista saat huoltopalvelustamme, jälleenmyyjältäsi tai verkkosivuiltamme. Huoltopalvelun yhteystiedot löytyvät oheisesta huoltopalveluluettelosta tai internet-sivuiltamme.

---

## **Indicaciones de seguridad**

**¡Por favor, lea atentamente las Instrucciones de uso y a continuación proceda y guárdelas!**

**No olvide adjuntar estas instrucciones si entrega el aparato a otra persona. Este aparato ha sido diseñado exclusivamente para uso doméstico.**

### **¡Peligro de descargas eléctricas!**

Utilice la máquina sólo dentro de casa y a temperatura ambiente y no utilizarlo por encima de los 2000 m sobre el nivel del mar. El aparato sólo puede conectarse a una fuente de alimentación con corriente alterna través de un enchufe reglamentario con puesta a tierra. Asegúrese de que el terminal de tierra protector de la instalación doméstica está instalado de acuerdo con las normas vigentes. Conecte y opere el aparato solamente conforme a los datos de la placa de características. Utilizar solamente cuando el cable de alimentación y el aparato no presenten daños. Desenchufar la clavija después de cada uso o en caso de fallo. Las reparaciones en el aparato, como por ejemplo, el cambio de un cable de alimentación dañado, deben ser realizadas sólo por nuestro servicio al cliente para evitar peligros.

Los niños menores de 8 años deben mantenerse alejados del aparato y del cable de alimentación, y además no deben manejar el aparato. Este aparato puede ser manejado por niños de ocho o más años y por personas con facultades físicas, sensoriales o mentales disminuidas o bien con falta de experiencia y/o de conocimientos, si lo hacen bajo supervisión o han sido instruidas acerca del uso seguro del aparato y han comprendido los peligros resultantes de ello. Los niños no deben jugar con el aparato.

La limpieza y el mantenimiento a cargo del usuario no deben ser realizados por niños, a menos que sean mayores de 8 años y se supervisen.



## **⚠ ¡Peligro de quemaduras e incendios!**

No coloque el aparato sobre o cerca de superficies calientes, como p. ej. placas eléctricas. Evitar las salpicaduras de grasa, ya que podrían dañar el plástico.

Un uso erróneo del aparato puede causar lesiones. Nunca conectar y utilizar el aparato en tomas de corriente con mando a distancia o en relojes programadores. No introduzca ningún objeto en la ranura. El pan puede quemarse. No utilice nunca la tostadora cerca o debajo de cortinas u otros materiales inflamables. No cubra nunca la ranura. La tostadora puede calentarse durante su uso, toque sólo los elementos de mando. Presione la palanca de mando hacia abajo únicamente para tostar y nunca la bloquee. No tueste alimentos que pueden gotear cuando se tuestan u hornean, existe peligro de incendio. Antes de la limpieza desenchufe el conectar de la red y deje enfriar la tostadora.

No sumergir el aparato o el cable de red en agua o colocarlo en el lavavajillas.

No utilizar limpiadores a vapor.

No limpiar con aerosol para hornos/parrillas.

Retire con un pincel duro las migas que hayan quedado debajo del accesorio para panecillos.

Retire con un pincel duro las migas que hayan quedado debajo del accesorio para panecillos.

**Utilice la tostadora sólo en posición vertical. ¡Controle la tostadora continuamente durante el funcionamiento!**



**ADVERTENCIA: No usar el aparato cerca de bañeras, duchas, lavabos u otros recipientes que contengan agua.**

## **⚠ ¡Peligro de asfixia!**

No dejar que los niños jueguen con el embalaje.

**Enhorabuena por haber comprado este aparato de la casa Bosch. Ha adquirido un producto de gran calidad que le satisfará enormemente.**

## Componentes y elementos de mando

- 1 Selector giratorio para seleccionar el grado de tostado, regulable del nivel de grado de tostado 1 (mínimo) al 7 (máximo)
- 2 Palanca de mando
- 3 Interruptor (del accesorio para panecillos)
- 4 Accesorio para panecillos
- 5 Botón **stop** con LED
- 6 Tecla **defrost** (descongelar) con LED
- 7 Tecla **reheat** (calentar) con LED
- 8 Ranura
- 9 Bandeja recogemigas
- 10 Recogecables (con fijación)

## Antes de usar el aparato por primera vez

- Retire las pegatinas y las láminas existentes.
- Desenrolle la cantidad de cable que desee, fíjelo y enchúfelo.
- Con la ventana abierta, caliente el tostador sin pan con el grado de tostado más alto al menos 3 veces y déjelo enfriar después.

## Manejo

### Observaciones de carácter general

Utilice este tostador exclusivamente para tostar, calentar o descongelar tostadas, pan o panecillos. No introduzca ningún objeto en la ranura. Utilice el tostador solo en posición vertical. No cubra nunca la ranura. Empuje hacia abajo la palanca de mando únicamente para tostar y no la bloquee nunca. No tueste alimentos que puedan gotear cuando se tuestan.

No tueste alimentos con aceite, grasa o azúcar (p.ej., gofres o pan untado).

### ⚠ ¡Atención!

¡No utilice nunca el tostador sin la bandeja recogemigas!

### Tostar

#### → Secuencia de imágenes

1. Con el selector giratorio, ajuste el grado de tostado deseado.
2. Introduzca el pan en la ranura.
3. Empuje la palanca de mando hacia abajo hasta que haga tope y encaje.
4. Durante el tostado se ilumina el botón **stop**.
5. El proceso finaliza cuando el tostador expulsa el pan.

Si desea finalizar el tueste antes de tiempo, pulse el botón **stop**.

### Calentar pan o tostadas frías

- Introduzca el pan en la ranura.
- Empuje la palanca de mando hacia abajo hasta que haga tope y encaje. El botón **stop** se ilumina.
- Pulsar el botón **reheat**, el LED se ilumina.
- El proceso de calentamiento finaliza cuando el tostador expulsa el pan.

## Hornear panecillos

¡No cubra el accesorio para panecillos con papel de aluminio! ¡Hornee los panecillos solo con el accesorio extraído!

¡No tueste y hornee a la vez!

### → Secuencia de imágenes

1. Empuje hacia abajo el interruptor hasta que haga tope. El accesorio para panecillos se despliega.
2. Coloque los panecillos sobre el accesorio para panecillos.
3. Con el selector giratorio, ajuste el grado de tostado que desea al nivel máximo 3.
4. Empuje la palanca de mando hacia abajo hasta que haga tope y encaje. El botón **stop** se ilumina.
5. El horneado termina cuando el botón **stop** se apaga.
6. Empuje hacia arriba el interruptor hasta que haga tope. El accesorio para panecillos se pliega.

## Descongelar pan o tostadas

- Con el selector giratorio, ajuste el grado de tostado deseado.
- Introduzca el pan en la ranura.
- Empuje la palanca de mando hacia abajo hasta que haga tope y encaje. El botón **stop** se ilumina.
- Pulsar el botón **defrost**, el LED se ilumina.
- El proceso de descongelación finaliza cuando el tostador expulsa el pan.

## Notas

- Si se atasca una rebanada, el tostador se apaga automáticamente.
- En ese caso, desenchufe el conector de la red y retire con cuidado el pan una vez que se haya enfriado el tostador.
- Para tostar una rebanada de pan, ajuste un grado de tostado inferior al que seleccionaría para dos rebanadas.

- Tueste siempre las rebanadas hasta que adquieran un color dorado, sin llegar a marrón u oscuro. Elimine los restos carbonizados. No tostar con excesiva intensidad los alimentos ricos en almidón, en particular cereales y patatas (un tostado excesivo genera acrilamidas).

## Limpieza y cuidado

### ¡Peligro de descarga eléctrica!

Desconecte el tostador de la red eléctrica y deje que se enfríe. ¡No sumerja nunca el aparato en agua ni trate de lavarlo en el lavavajillas!

No utilizar limpiadoras de vapor.

No limpie el tostador con aerosol para hornos/parrillas.

- Retire y limpie la bandeja recogemigas.
- Retire las migas acumuladas debajo del accesorio para panecillos con un pincel de cerdas duras.
- Limpie la carcasa del tostador solo con un paño húmedo, no utilice productos de limpieza corrosivos ni abrasivos.

**Consejo:** Limpie las superficies de acero inoxidable con un producto convencional para cuidado de acero inoxidable.

## Características técnicas

Conexión eléctrica	220-240 V~ 50/60 Hz
Potencia	800 W
Altura del aparato	190 mm
Anchura del aparato	310 mm
Profundidad del aparato	160 mm

---

## Eliminación



Elimine el embalaje respetando el medio ambiente. Este aparato está marcado con el símbolo de cumplimiento con la Directiva Europea 2012/19/UE relativa a los aparatos eléctricos y electrónicos usados (Residuos de aparatos eléctricos y electrónicos RAEE). La directiva proporciona el marco general válido en todo el ámbito de la Unión Europea para la retirada y la reutilización de los residuos de los aparatos eléctricos y electrónicos. Infórmese sobre las vías de eliminación actuales en su distribuidor.

---

## Servicio de Asistencia Técnica

Para obtener información detallada sobre el periodo de validez de la garantía y las condiciones de garantía en su país, póngase en contacto con nuestro Servicio de Asistencia Técnica o con su distribuidor, o bien consulte nuestra página web.

Los datos de contacto del Servicio de Asistencia Técnica se encuentran en el directorio adjunto o en nuestra página web.

---

## Instruções de segurança

**Ler atentamente as instruções de utilização, agir em conformidade com as instruções e guardá-las! Entregar estas instruções de serviço sempre que o aparelho for cedido a terceiros. Este aparelho destina-se exclusivamente a uso privado e doméstico.**

### **Perigo de choque eléctrico!**

Utilize o aparelho apenas em espaços interiores à temperatura ambiente e até 2000 m acima do nível do mar. O aparelho deve ser ligado a uma rede eléctrica com corrente alternada apenas através de uma tomada corretamente instalada. Certifique-se de que o sistema fio terra da alimentação eléctrica doméstica foi instalado corretamente. Ligar e utilizar o aparelho apenas em conformidade com as indicações da chapa de características. Utilizar o aparelho apenas se o cabo eléctrico e o aparelho não apresentarem danos. Desligar a ficha após utilização ou em caso de avaria. Para evitar situações de perigo, as reparações no aparelho, por ex., substituição de um cabo eléctrico danificado, apenas podem ser realizadas pelo nosso serviço de assistência técnica. O aparelho e o cabo eléctrico devem ser mantidos fora do alcance de crianças com idade inferior a 8 anos, as quais não podem operar o aparelho. Este aparelho pode ser utilizado por crianças a partir dos 8 anos de idade e por pessoas com capacidades físicas, sensoriais ou mentais limitadas ou com falta de experiência e/ou conhecimentos, desde que supervisionadas ou informadas sobre como trabalhar com o aparelho de forma segura e instruídas sobre os perigos inerentes.

As crianças não podem brincar com o aparelho. As crianças não podem efetuar a limpeza e manutenção do aparelho, a não ser que tenham idade igual ou superior a 8 anos e estejam sob a supervisão de um adulto.

**⚠ Perigo de queimaduras e de incêndio!**

Não colocar o aparelho sobre ou na proximidade de superfícies quentes, como por exemplo placas de fogão. Evitar salpicos de gordura, o plástico pode ficar danificado.

Uma utilização errada do aparelho pode causar ferimentos.

Nunca utilizar e ligar o aparelho a temporizadores ou tomadas com comando à distância.

Nunca inserir quaisquer objectos na abertura da torradeira.

O pão pode incendiar-se. Nunca utilizar a torradeira perto de ou por baixo de cortinados ou outros materiais inflamáveis. Nunca tapar a abertura da torradeira.

Não tocar noutras partes além dos elementos de comando, uma vez que a torradeira pode ficar quente durante o funcionamento.

Empurrar a alavanca para baixo apenas para torrar pão.

Nunca prender a alavanca.

Não utilizar alimentos que possam gotejar durante a tostagem ou aquecimento, existe perigo de incêndio.

Antes de limpar, desligar a ficha da tomada e deixar a torradeira arrefecer. Nunca mergulhar o aparelho em água ou lavar na máquina de lavar loiça.

Não utilizar jacto de vapor para limpar o aparelho.

Não limpar com spray para fornos/grelhadores.

Utilizar um pincel bastante duro para retirar as migalhas que se acumulam por baixo da grelha de aquecimento.

Retirar o colector de migalhas e limpar com um pano.

**A torradeira só deve funcionar na posição vertical. Nunca deixar a torradeira sem supervisão enquanto estiver em funcionamento!**



**AVISO: Não utilizar este aparelho na proximidade de banheiras, duchas, lavatórios ou outros recipientes que contenham água.**

**⚠ Risco de sufoco!**

Não permitir a crianças brincar com o material de embalagem.

**Muitos parabéns por ter comprado este aparelho da Marca Bosch. Adquiriu um produto de elevada qualidade que lhe irá proporcionar muita satisfação.**

## Componentes e comandos

- 1 Regulador rotativo para selecionar o nível de torragem, ajustável entre os níveis de torragem 1 (nível mínimo) e 7 (nível máximo)
- 2 Botão deslizante de elevação
- 3 Interruptor (grelha de aquecimento para pãezinhos integrada)
- 4 Grelha de aquecimento para pãezinhos
- 5 Botão **stop** com LED
- 6 Botão **defrost** (descongelar) com LED
- 7 Botão **reheat** (aquecer) com LED
- 8 Cavidade de torragem
- 9 Bandeja para migalhas
- 10 Enrolador de cabo (com fixação)

## Antes da primeira utilização

- Remover os autocolantes e as películas existentes.
- Desenrolar o cabo até ao comprimento desejado, fixá-lo e ligar à tomada.
- Aquecer a torradeira sem pão e com a janela aberta, pelo menos 3 vezes na potência máxima. Depois, deixar arrefecer.

## Utilização

### Generalidades

Estas torradeiras devem ser exclusivamente utilizadas para torrar, aquecer ou descongelar pão de forma, pão ou pãezinhos. Não utilizar quaisquer utensílios no interior da cavidade de torragem. Utilizar a torradeira sempre em posição vertical. Nunca tapar a cavidade de torragem. Para torrar o alimento, premir o botão deslizante de elevação exclusivamente para baixo, sem nunca o bloquear. Nunca utilizar alimentos que durante a torragem possam pingar. Não utilizar alimentos oleosos, gordurosos ou contendo açúcar (p. ex., wafers, pão barrado).

### ⚠ Atenção!

Não utilizar o aparelho sem a bandeja para migalhas colocada na respetiva cavidade!

### Torrar

#### → Sequência de imagens

1. Ajustar o nível de torragem desejado com o regulador rotativo.
2. Colocar o alimento na cavidade de torragem.
3. Premir o botão deslizante de elevação para baixo até travar.
4. Durante a torragem, o botão **stop** acende-se.
5. A torragem termina quando o alimento for ejetado.

Para terminar a torragem antecipadamente, premir o botão **stop**.

#### Aquecer pão ou pão de forma frio

- Colocar o alimento na cavidade de torragem.
- Premir o botão deslizante de elevação para baixo até travar. O botão **stop** acende-se.
- Premir o botão **reheat**, o LED acende-se.
- O aquecimento termina quando o alimento for ejetado.

#### Tostar pãezinhos

Não colocar folha de alumínio sobre a grelha de aquecimento! Tostar apenas com a grelha de aquecimento extraída! Não torrar e tostar simultaneamente!

#### → Sequência de imagens

1. Empurrar o interruptor para baixo até travar. A grelha de aquecimento para pãezinhos é extraída.
2. Colocar os pãezinhos sobre a grelha de aquecimento.
3. Ajustar o nível de torragem desejado com o regulador rotativo para o nível 3, no máximo.
4. Premir o botão deslizante de elevação para baixo até travar. O botão **stop** acende-se.
5. A tostagem termina quando o botão **stop** se apagar.

- 6. Empurrar o interruptor para cima até travar. A grelha de aquecimento para pãezinhos é recolhida.

### Preparar pão ou pão de forma congelado

- Ajustar o nível de torragem desejado com o regulador rotativo.
- Colocar o alimento na cavidade de torragem.
- Premir o botão deslizante de elevação para baixo até travar. O botão **stop** acende-se.
- Premir o botão **defrost**, o LED acende-se.
- O descongelamento termina quando o alimento for ejetado.

### Notas

- Se o alimento ficar preso, a torradeira desliga-se automaticamente.
- Se o alimento ficar preso na cavidade de torragem, retirar a ficha da tomada e, depois de arrefecer, retirar o alimento cuidadosamente.
- Para torrar só uma fatia, regular o nível de torragem para um mais baixo do que quando se torram duas fatias em simultâneo.
- Torrar os alimentos com um tostado claro em vez de escuro, eliminar os resíduos queimados. Alimentos com amido, principalmente cereais e produtos à base de batata, não devem ser submetidos a uma torragem muito intensa (preparação pobre em acrilamida).

## Limpeza e conservação

### Perigo de choque eléctrico!

Desligar a ficha da tomada e deixar arrefecer a torradeira. Nunca mergulhar o aparelho em água nem o lavar na máquina de lavar loiça!

Nunca utilizar aparelhos de limpeza a vapor. Não limpar com spray para fornos/grelhadores.

- Retirar a bandeja para migalhas e limpar a cavidade.
- Remover as migalhas na parte inferior da grelha de aquecimento para pãezinhos com um pincel de cerdas rijas.

- Limpar a carcaça apenas com um pano húmido, não utilizar detergentes agressivos ou abrasivos.

**Dica:** Limpar as superfícies de aço inoxidável com um produto de limpeza para aços inoxidáveis à venda no mercado.

## Dados técnicos

Ligação eléctrica	220-240 V~ 50/60 Hz
Potência	800 W
Altura do aparelho	190 mm
Largura do aparelho	310 mm
Profundidade do aparelho	160 mm

## Eliminação do aparelho



Eliminar a embalagem de forma ecológica. Este aparelho está marcado em conformidade com a Directiva 2012/19/UE relativa aos resíduos de equipamentos eléctricos e electrónicos (waste electrical and electronic equipment – WEEE). A directiva estabelece o quadro para a criação de um sistema de recolha e valorização dos equipamentos usados válido em todos os Estados Membros da União Europeia. Contactar o revendedor especializado para mais informações.

## Assistência Técnica

Pode obter informações detalhadas sobre o período e as condições de garantia no seu país junto da nossa Assistência Técnica, do comerciante ou na nossa página web. Os dados de contacto da Assistência Técnica encontram-se no registo de pontos de Assistência Técnica em anexo ou na nossa página web.



## Υποδείξεις ασφαλείας

**Διαβάστε παρακαλώ προσεκτικά τις οδηγίες χρήσης, συμμορφωθείτε μ' αυτές και φυλάξτε τις! Η συσκευή θα πρέπει να συνοδεύεται από τις παρούσες οδηγίες όταν παραδίδεται σε έναν άλλο χρήστη. Αυτή η συσκευή προορίζεται μόνο για την οικιακή χρήση και το οικιακό περιβάλλον.**

### **⚠ Κίνδυνος ηλεκτροπληξίας!**

Χρησιμοποιείτε τη συσκευή μόνο σε εσωτερικούς χώρους, σε θερμοκρασία δωματίου και σε υψόμετρο μέχρι 2000 m πάνω από τη στάθμη της θάλασσας. Η συσκευή επιτρέπεται να συνδεθεί σε ένα δίκτυο εναλλασσομένου ρεύματος μόνο μέσω μιας πρίζας, εγκατεστημένης σύμφωνα με τους κανονισμούς. Εξασφαλίστε, ότι το σύστημα αγωγών προστασίας (γείωση) της ηλεκτρικής εγκατάστασης του σπιτιού έχει εγκατασταθεί σύμφωνα με τους κανονισμούς.

Συνδέστε και χρησιμοποιείτε τη συσκευή μόνο σύμφωνα με τα στοιχεία στην πινακίδα τύπου. Χρησιμοποιείτε τη συσκευή μόνο, όταν το ηλεκτρικό καλώδιο και η συσκευή δεν παρουσιάζουν καμία ζημιά.

Μετά από κάθε χρήση ή σε περίπτωση βλάβης τραβάτε το φισ από την πρίζα του ρεύματος. Οι επισκευές στη συσκευή, όπως π.χ. η αντικατάσταση ενός χαλασμένου καλωδίου τροφοδοσίας, επιτρέπεται να γίνει μόνο από τα δικά μας κέντρα εξυπηρέτησης πελατών, για να αποφευχθούν έτσι επικίνδυνες καταστάσεις.

Τα παιδιά κάτω των 8 ετών πρέπει να κρατούνται μακριά από τη συσκευή και το ηλεκτρικό καλώδιο σύνδεσης και δεν επιτρέπεται να χειριστούν τη συσκευή. Αυτή η συσκευή μπορεί να χρησιμοποιηθεί από παιδιά από 8 ετών και πάνω και από άτομα με περιορισμένες φυσικές, αισθητήριες ή πνευματικές ικανότητες ή με ανεπαρκή εμπειρία και/ή ανεπαρκείς γνώσεις, όταν επιτηρούνται ή έχουν ενημερωθεί σχετικά με την ασφαλή χρήση της συσκευής και έχουν κατανοήσει τους πιθανούς από τη χρήση της συσκευής κινδύνους.

Τα παιδιά δεν επιτρέπεται να παίζουν με τη συσκευή.

Ο καθαρισμός και η συντήρηση μέσω χρήστη δεν επιτρέπεται να γίνεται από παιδιά, εκτός εάν αυτά είναι 8 ετών και πάνω και επιτηρούνται.

## **⚠ Κίνδυνος εγκαύματος και πυρκαγιάς!**

Μην τοποθετείτε τη συσκευή πάνω ή κοντά σε πολύ ζεστές επιφάνειες, όπως π.χ. πλάκες εστιών. Αποτρέψτε το πιπίλισμα του λίπους, το συνθετικό υλικό μπορεί να υποστεί ζημιά.

Η λάθος χρήση της συσκευής μπορεί να οδηγήσει σε τραυματισμούς. Μη συνδέετε και μη λειτουργείτε τη συσκευή ποτέ σε χρονοδιακόπτες ή σε τηλεχειριζόμενες πρίζες. Μην εισάγετε αντικείμενα μέσα στο άνοιγμα της φρυγανιέρας. Το ψωμί μπορεί να καεί. Μη λειτουργείτε ποτέ τη φρυγανιέρα κοντά ή κάτω από κουρτίνες ή άλλα εύφλεκτα υλικά. Μην καλύπτετε ποτέ το άνοιγμα της φρυγανιέρας. Η φρυγανιέρα μπορεί κατά τη διάρκεια του φρυγανίσματος να θερμανθεί πάρα πολύ, αγγίζετε τη συσκευή μόνο στα στοιχεία χειρισμού. Πιέστε το μοχλό ενεργοποίησης προς τα κάτω μόνο για φρυγάνισμα, ποτέ μην τον μπλοκάρετε. Μη χρησιμοποιείτε κανένα τρόφιμο, το οποίο κατά το φρυγάνισμα ή το τελικό ψήσιμο μπορεί να στάξει, κίνδυνος πυρκαγιάς. Πριν τον καθαρισμό τραβήξτε το φιν από την πρίζα και αφήστε τη φρυγανιέρα να κρυώσει. Μη βυθίζετε ποτέ τη συσκευή ή το ηλεκτρικό καλώδιο ποτέ στο νερό ή μην τη βάζετε στο πλυντήριο των πιάτων. Μη χρησιμοποιείτε συσκευή καθαρισμού με ατμό. Μη χρησιμοποιείτε για τον καθαρισμό σπρέι καθαρισμού φούρνου/γκριλ. Απομακρύνετε τα ψίχουλα κάτω από τη σχάρα ζεστάματος με ένα σκληρό πινέλο. Τραβήξτε έξω το συρτάρι για τα ψίχουλα και σκουπίστε το.

**Χρησιμοποιείτε τη φρυγανιέρα μόνο σε όρθια θέση. Μην αφήνετε ποτέ τη φρυγανιέρα χωρίς επίβλεψη, όταν τη χρησιμοποιείτε!**



**ΠΡΟΕΙΔΟΠΟΙΗΣΗ:** Μη χρησιμοποιείτε αυτή τη συσκευή κοντά σε μπανιέρες, ντους, νιπτήρες ή κοντά σε άλλα δοχεία που περιέχουν νερό.

## **⚠ Κίνδυνος ασφυξίας!**

Μην αφήνετε τα παιδιά να παίζουν με το υλικό συσκευασίας.

**Συγχαρητήρια για την αγορά αυτής της συσκευής από τον Οίκο Bosch. Αποκτίσατε ένα προϊόν υψηλής ποιότητας που θα σας αφήσει απόλυτα ικανοποιημένους.**

## Εξαρτήματα και στοιχεία χειρισμού

- 1 Περιτρεφόμενο κουμπί για την επιλογή του βαθμού ψησίματος, ρυθμιζόμενο από βαθμίδα 1 (χαμηλότερος) – 7 (υψηλότερος) βαθμός ψησίματος
- 2 Λαβή έναρξης
- 3 Διακόπτης (ενσωματωμένη σχάρα ζεστάματος)
- 4 Σχάρα ζεστάματος
- 5 Πλήκτρο **stop** (διακοπή λειτουργίας) με φωτοδίοδο (LED)
- 6 Πλήκτρο **defrost** (ξεπάγωμα) με φωτοδίοδο (LED)
- 7 Πλήκτρο **reheat** (ζέσταμα) με φωτοδίοδο (LED)
- 8 Χώρος ψησίματος
- 9 Συρτάρι για ψίχουλα
- 10 Τύλιγμα καλωδίου (με στερέωση)

## Πριν την πρώτη χρήση

- Αφαιρέστε τα αυτοκόλλητα και τις μεμβράνες που υπάρχουν.
- Ξετυλίξτε το καλώδιο στο μήκος που θέλετε, στερεώστε το και συνδέστε το στην πρίζα.
- Θερμάνετε την τοστιέρα χωρίς ψωμί με ανοιχτό το παράθυρο στο μεγαλύτερο βαθμό ψησίματος τουλάχιστον 3 φορές, κατόπιν αφήστε την να κρυώσει.

## Χειρισμός

### Γενικά

Χρησιμοποιείτε αυτή την τοστιέρα αποκλειστικά για να φρυγανίζετε, ζεσταίνετε ή ξεπαγώνετε ψωμί του τοστ, ψωμί ή ψωμάκια. Μην εισάγετε αντικείμενα μέσα στο χώρο ψησίματος.

Χρησιμοποιείτε την τοστιέρα μόνο σε όρθια θέση. Μην καλύπτετε ποτέ το χώρο ψησίματος. Πιέστε τη λαβή έναρξης προς τα κάτω για το φρυγάνισμα, μην την μπλοκάρετε ποτέ. Μην χρησιμοποιείτε τρόφιμα που μπορεί να στάξουν κατά τη διάρκεια του φρυγανίσματος. Μην χρησιμοποιείτε τρόφιμα με λάδι, λίπος ή ζάχαρη (π.χ. βάφλες, αλειμμένο ψωμί).

### ⚠ Προσοχή!

Μη λειτουργείτε τη συσκευή χωρίς το συρτάρι για τα ψίχουλα!

### Φρυγάνισμα

#### → Σειρά εικόνων ⚠

1. Ρυθμίστε το βαθμό ψησίματος που θέλετε με τον περιστροφικό διακόπτη.
2. Βάλτε στο χώρο ψησίματος το ψωμί.
3. Πιέστε τη λαβή έναρξης μέχρι τέρμα προς τα κάτω και αφήστε την να ασφαλίσει.
4. Κατά τη διάρκεια της διαδικασίας του φρυγανίσματος ανάβει το πλήκτρο **stop** (διακοπή λειτουργίας).
5. Η διαδικασία φρυγανίσματος ολοκληρώνεται, όταν το ψωμί πεταχτεί προς τα έξω.

Αν η διαδικασία φρυγανίσματος πρέπει να ολοκληρωθεί νωρίτερα, τότε πιέστε το κουμπί **stop** (διακοπή λειτουργίας).

### Ζέσταμα κρύου ψωμιού ή ψωμιού του τοστ

- Βάλτε στο χώρο ψησίματος το ψωμί.
- Πιέστε τη λαβή έναρξης μέχρι τέρμα προς τα κάτω και αφήστε την να ασφαλίσει. Το πλήκτρο **stop** (διακοπή λειτουργίας) ανάβει.
- Πατήστε το πλήκτρο **reheat**, η φωτοδίοδος (LED) ανάβει.
- Η διαδικασία ζεστάματος ολοκληρώνεται, όταν το ψωμί πεταχτεί προς τα έξω.

### Ψήσιμο για ψωμάκια

Μη βάζετε αλουμινοχαρτο πάνω στη σχάρα ζεστάματος! Ψήνεται μόνο με οδηγημένη έξω τη σχάρα ζεστάματος! Μην φρυγανίζετε και ψήνεται ταυτόχρονα!

## → Σειρά εικόνων

1. Σπρώξτε το διακόπτη μέχρι τέρμα προς τα κάτω. Η σχάρα ζεστάματος οδηγείται έξω.
2. Βάλτε τα ψωμάκια πάνω στη σχάρα ζεστάματος.
3. Ρυθμίστε τον επιθυμητό βαθμό φρυγανίσματος με τη βοήθεια του περιστροφικού διακόπτη το πολύ στη βαθμίδα 3.
4. Πιέστε τη λαβή έναρξης μέχρι τέρμα προς τα κάτω και αφήστε την να ασφαλίσει. Το πλήκτρο **stop** (διακοπή λειτουργίας) ανάβει.
5. Το ψήσιμο ολοκληρώνεται όταν σβήσει το πλήκτρο **stop** (διακοπή λειτουργίας).
6. Σπρώξτε το διακόπτη μέχρι τέρμα προς τα επάνω. Η σχάρα ζεστάματος οδηγείται μέσα.

### Προετοιμασία παγωμένου ψωμιού ή ψωμιού του τοστ

- Ρυθμίστε το βαθμό ψησίματος που θέλετε με τον περιστροφικό διακόπτη.
- Βάλτε στο χώρο ψησίματος το ψωμί.
- Πιέστε τη λαβή έναρξης μέχρι τέρμα προς τα κάτω και αφήστε την να ασφαλίσει. Το πλήκτρο **stop** (διακοπή λειτουργίας) ανάβει.
- Πατήστε το πλήκτρο **defrost**, η φωτοδίοδος (LED) ανάβει.
- Η διαδικασία ξεπαγώματος ολοκληρώνεται, όταν το ψωμί πεταχτεί προς τα έξω.

### Υποδείξεις

- Αν το ψωμί κολλήσει, η τοστιέρα απενεργοποιείται αυτόματα.
- Αν το ψωμί κολλήσει στο χώρο ψησίματος, αποσυνδέστε το φως και αφαιρέστε προσεκτικά το ψωμί αφού κρυώσει η συσκευή.
- Για μία φέτα ρυθμίζετε το βαθμό ψησίματος μικρότερο απ' ό,τι για δύο φέτες.
- Ψήνεται το τοστ τόσο, ώστε να αποκτήσουν χρυσοκίτρινο και όχι σκούρο ή καφέ χρώμα, απομακρύνετε τα καμμένα υπολείμματα. Τα τρόφιμα που περιέχουν άμυλο, ιδιαίτερα τα δημητριακά και τα προϊόντα πατάτας, δεν πρέπει να παραψήνονται (παρασκευή χωρίς σχηματισμό ακρυλαμιδίου).

## Καθαρισμός και φροντίδα

### Κίνδυνος ηλεκτροπληξίας!

Τραβήξτε το φως από την πρίζα και αφήστε την τοστιέρα να κρυώσει. Μη βυθίζετε ποτέ τη συσκευή στο νερό ή μην την βάζετε στο πλυντήριο πιάτων!

Μη χρησιμοποιήσετε κανέναν ατμοκαθαριστή.

Μη χρησιμοποιείτε για τον καθαρισμό σπρέι καθαρισμού φούρνου/γκριλ.

- Τραβήξτε έξω το συρτάρι για τα ψίχουλα και σκουπίστε το.
- Αφαιρέστε τα ψίχουλα κάτω από τη σχάρα ζεστάματος με ένα σκληρό πινέλο.
- Σκουπίζετε το περίβλημα μόνο με νωπό πανί, μη χρησιμοποιείτε κανένα ισχυρό απορρυπαντικό ή υλικά τριψίματος.

**Συμβουλή:** Καθαρίζετε τις επιφάνειες από ανοξειδωτο χάλυβα με ένα καθαριστικό ανοξειδωτου χάλυβα του εμπορίου.

## Τεχνικά χαρακτηριστικά

Ηλεκτρική σύνδεση	220-240 V~ 50/60 Hz
Ισχύς	800 W
Ύψος συσκευής	190 mm
Πλάτος συσκευής	310 mm
Βάθος συσκευής	160 mm

## Απόσυρση



Απορρίψτε τη συσκευασία με τρόπο φιλικό προς το περιβάλλον. Αυτή η συσκευή χαρακτηρίζεται σύμφωνα με την ευρωπαϊκή οδηγία 2012/19/ΕΕ περί ηλεκτρικών και ηλεκτρονικών συσκευών (waste electrical and electronic equipment – WEEE). Η οδηγία προκαθορίζει τα πλαίσια για μια απόσυρση και αξιοποίηση των παλιών συσκευών με ισχύ σ' όλη την ΕΕ. Για τους τρόπους αποκομιδής που ισχύουν επί του παρόντος, θα σας ενημερώσει ο ειδικός έμπορος.

Με επιφύλαξη για τις όποιες αλλαγές.

---

## **Υπηρεσία εξυπηρέτησης πελατών**

Λεπτομερείς πληροφορίες για τον χρόνο εγγύησης και τους όρους εγγύησης στη χώρα σας θα λάβετε από την υπηρεσία εξυπηρέτησης πελατών της εταιρείας μας, τον έμπορά σας ή την ιστοσελίδα μας.

Τα στοιχεία επικοινωνίας της υπηρεσίας εξυπηρέτησης πελατών θα τα βρείτε στον συνημμένο κατάλογο της υπηρεσίας εξυπηρέτησης πελατών ή στην ιστοσελίδα μας.

## Güvenlik uyarıları

**Kullanım kılavuzunu lütfen itinalı olarak okuyun, kılavuzdaki bilgilere göre hareket edin ve kılavuzu saklayın! Cihazı başkasına verecek olursanız iş bu kılavuzu da ekleyin. Bu cihaz sadece evde ve ev ortamında kullanılmak için tasarlanmıştır.**

### **⚠ Elektrik çarpma tehlikesi!**

Cihazı sadece normal oda sıcaklığında ve deniz seviyesinin en çok 2000 m üstünde bir rakımda kullanın. Cihaz sadece kurallara uygun şekilde monte edilmiş olan topraklamalı bir priz üzerinden alternatif akımlı bir akım şebekesine bağlanabilir. Evinizin koruyucu hat kurulumunun uzmanca yapılmış olmasını sağlayınız. Cihazı sadece tip plaketteki bilgilere göre bağlayın ve işletin. Cihazı sadece elektrik kablosunda ve kendisinde hasar yoksa kullanın. Cihazı kullandıktan sonra ya da cihazın arızası varsa fişi çekin. Cihazda, hasar görmüş bir elektrik kablosunun değiştirilmesi gibi onarımlar, tehlikeleri önlemek için, sadece yetkili servisimiz tarafından yapılmalıdır.

8 yaş altı çocuklar cihazdan ve bağlantı kablosundan uzak tutulmalıdır ve cihazı kullanmaları yasaktır.

Bu cihaz 8 yaş ve üstü çocuklar ve fiziksel, duyuşsal ya da zihinsel engeli olan ya da deneyimi ve bilgisi yetersiz olan kişiler tarafından sadece, sorumlu bir kişinin nezareti altında veya cihazın güvenli kullanımı konusunda bilgilendirilmiş olmaları ve kullanımdan kaynaklanan tehlikeleri anlamış olmaları halinde kullanılabilir. Çocukların cihazla oynaması yasaktır.

Temizlik ve kullanıcının çocuklar tarafından 8 yaş ve üstü ve gözetim altında olmaları haricinde, yapılması yasaktır.

## **⚠ Yanma ve yangın tehlikesi!**

Cihazı, ocak gibi sıcak yüzeylerin üzerine veya yakınına koymayın. Yağların sıçramasını önleyin, aksi takdirde plastik hasar görebilir. Cihazın hatalı kullanılması yaralanmalara yol açabilir. Cihazı hiçbir zaman saatli şalterlere veya uzaktan kumanda edilen prizlere bağlamayın veya bunlar üzerinden işletmeyin.

Ekmek kızartma yuvasına herhangi bir cisim sokmayın.

Ekmek yanıcıdır. Ekmek kızartma makinesini hiçbir zaman perdelerin veya diğer alev alabilen materyallerin yakınında veya altında çalıştırmayın. Ekmek kızartma yuvasının üstünü hiçbir zaman örtmeyin. Ekmek kızartma makinesi kızartma işlemi sırasında çok ısınabilir ve bu nedenle kumanda düğmelerinden başka hiçbir kısmına dokunmayın. Yerleştirme kolunu sadece ekmek kızartmak için bastırın; geri atmasını asla engellemeyin. Kızartma ya da pişirme sırasında damlayabilecek gıda maddeleri kullanmayın, yangın tehlikesi var. Tost makinesinşi temizlemeden önce fişini çekin ve soğumasını bekleyin. Cihazı veya elektrik kablosunu hiçbir zaman suya daldırmayın ya da bulaşık makinesine koymayın. Cihazda buharlı temizleme aleti kullanmayın. Fırın/cızbız spreyi kullanarak temizlemeyin. Isıtma ızgarasının altında birikmiş olabilecek kırıntıları temizlemek için sert bir fırça kullanın. Kırıntı çekmecesini çıkartın ve silerek temizleyin.

**Ekmek kızartma makinesini sadece dik konumda kullanın.**

**Ekmek kızartma makinesi çalışır durumdayken asla yanından ayrılmayınız!**



**UYARI: Bu cihazı küvet, duş, lavabo veya su içeren diğer haznelerin yakınında kullanmayınız.**

## **⚠ Boğulma riski!**

Çocukların ambalaj malzemesiyle oynamasına izin vermeyin.

AEEE Yönetmeliğine Uygundur.

**Bosch firmasının bu cihazını satın aldığınız için tebrik ederiz. Çok memnun kalacağınız yüksek değerli bir ürünün sahibi oldunuz.**

## Parçalar ve kumanda elemanları

- 1 Kızartma derecesi seçimi için döner düğme, kızartma derecesi Kademe 1 (en düşük) – 7 (en yüksek) arasında ayarlanabilir
- 2 Çalıştırma tuşu
- 3 Şalter (entegre sandviç ekmeği teli)
- 4 Sandviç ekmeği teli
- 5 LED'li **stop** düğmesi
- 6 LED'li **defrost** (buz çözme) düğmesi
- 7 LED'li **reheat** (ısıtma) düğmesi
- 8 Kızartma gözü
- 9 Kırıntı çekmecesini
- 10 Kablo sarma mekanizması (sabitlemeli)

## İlk kullanımdan önce

- Mevcut olabilecek etiketleri ve folyoları çıkartın.
- Kabloyu gerektiği uzunlukta açınız, sabitleyin ve prize takınız.
- Cihazı, içine ekmek koymadan, kullanılacak yerdeki camları açmak suretiyle, en yüksek kızartma derecesini ayarlayarak, en az 3 kez ısıtınız ve daha sonra soğumasını bekleyiniz.

## Kullanım

### Genel

Bu kızartma makinesini lütfen sadece ekmek veya sandviç ekmeği kızartmak, ısıtmak veya buzdan çözmek için kullanın. Ekmek kızartma gözüne herhangi bir cisim sokmayınız. Kızartma makinesini sadece tabanı üzerinde durur şekilde çalıştırınız. Kızartma gözünü hiçbir zaman örtmeyiniz. Başlatma sürgüsünü sadece kızartmak için aşağı bastırınız, kesinlikle bloke etmeyiniz. Kızartma işlemi sırasında damlayabilecek gıda maddeleri kullanmayınız. Sıvı yağlı, katı yağlı veya şeker içeren gıda maddeleri kullanmayınız (örn. gözleme, yağ sürülmüş ekmek).

### ⚠ Dikkat!

Cihazı kırıntı çekmecesini takmadan çalıştırmayınız!

### Ekmeğin kızartma

#### → Resim sırası

1. Döner düğme ile istediğiniz kızartma derecesini ayarlayınız.
  2. Kızartılacak malzemeyi kızartma gözüne koyunuz.
  3. Çalıştırma tuşunu aşağıya kadar bastırınız ve yerine geçmesini sağlayınız.
  4. Kızartma işlemi esnasında **stop** düğmesi yanar.
  5. Kızartma işlemi, kızartılan malzeme yukarı kalktığında sona erer.
- Kızartma işlemi erkeden bitirmek için, **stop** düğmesine basın.

### Soğuk ekmek veya tost ekmeği ısıtma

- Kızartılacak malzemeyi kızartma gözüne koyunuz.
- Çalıştırma tuşunu aşağıya kadar bastırınız ve yerine geçmesini sağlayınız. **stop** düğmesi yanar.
- **reheat** düğmesine basınız, LED yanar.
- Isıtma işlemi, kızartılan malzeme yukarı kalktığında sona erer.



### Sandviç ekmeği pişirme

Isıtma telinin üzerine kesinlikle alüminyum folyo koymayınız! Pişirme işlemini sadece ısıtma teli açık iken uygulayınız! Kesinlikle aynı anda hem ısıtma teli ile pişirme hem de kızartma işlemi yapmayınız!

#### → Resim sırası

1. Şalteri tahdit yerine kadar aşağı sürünüz. Isıtma teli açılır.
2. Sandviç ekmeklerini ısıtma telinin üzerine koyunuz.
3. İstedığınız kızartma derecesini döner düğme yardımıyla en çok 3 kademesine ayarlayınız.
4. Çalıştırma tuşunu aşağıya kadar bastırınız ve yerine geçmesini sağlayınız. **stop** düğmesi yanar.
5. **stop** düğmesi söndüğünde pişirme işlemi tamamlanmıştır.
6. Şalteri tahdit yerine kadar yukarı itiniz. Isıtma teli kapanır.

### Dondurulmuş ekmeğe veya tost hazırlama

- Döner düğme ile istediğiniz kızartma derecesini ayarlayınız.
- Kızartılacak malzemeyi kızartma gözüne koyunuz.
- Çalıştırma tuşunu aşağıya kadar bastırınız ve yerine geçmesini sağlayınız. **stop** düğmesi yanar.
- **defrost** düğmesine basınız, LED yanar.
- Buzdan çözme işlemi, kızartılan malzeme yukarı kalktığında sona erer.

### Uyarılar

- Tost malzemesi sıkışıp kaldığında kızartma makinesi otomatik olarak kapanır.
- Kızartma gözünde kızartılan malzeme sıkışıp kalacak olursa, fişi çekiniz ve soğuduktan sonra kızartılan malzemeyi dikkatle çıkartınız.
- Bir dilim kızartılacaksa, iki dilim için ayarlanan dereceden daha düşük bir kızartma derecesi ayarlayınız.

- Kızartılacak malzemeyi çok koyu veya kahverengi olacak şekilde değil, altın sarısı olacak şekilde kızartınız, yanlış artıkları temizleyiniz. Nişasta içeren besinleri, özellikle de tahıl ve patates ürünlerini kızartma makinesinde çok yoğun kızartmayınız (az akrilamitli kızartma).

## Temizlik ve bakım

### Elektrik çarpma tehlikesi!

Elektrik fişini çekiniz ve kızartma makinesinin soğumasını bekleyiniz. Cihazı kesinlikle suya daldırmayın veya bulaşık makinesine koymayın! Buharlı temizleme aleti kullanmayınız. Fırın/cızbız spreyi kullanarak temizlemeyiniz.

- Kırıntı çekmecesini çıkartın ve silerek temizleyin.
- Ekmeği ısıtma telinin altındaki kırıntıları sert bir fırça ile temizleyiniz.
- Ekmeği kızartma makinesinin dış yüzeyini nemli bir bezle siliniz, güçlü veya aşındırıcı temizlik malzemeleri kullanmayınız.

**İpucu:** Paslanmaz çelik yüzeyi piyasada bulunabilen paslanmaz çelik bakım ürünleriyle temizleyiniz.

## Teknik Veriler

Elektrik bağlantısı	220-240 V~ 50/60 Hz
Güç	800 W
Cihaz yüksekliği	190 mm
Cihaz genişliği	310 mm
Cihaz derinliği	160 mm

## Elden çıkartılması



### AEEE Yönetmeliğine Uyum ve Atık Ürünün Elden Çıkarılması

Ambalaj malzemesini çevre kural-larına uygun şekilde imha ediniz. Bu ürün T.C. Çevre ve Şehircilik Bakanlığı tarafından yayımlanan "Atık Elektrikli ve Elektronik Eşyaların Kontrolü Yönetmeliği"nde belirtilen zararlı ve yasaklı maddeleri içermez.

AEEE yönetmeliğine uygundur.

Bu ürün, geri dönüşümlü ve tekrar kullanılabilir nitelikteki yüksek kaliteli parça ve malzemelerden üretilmiştir.

Bu nedenle, ürünü, hizmet ömrünün sonunda evsel veya diğer atıklarla birlikte atmayın. Elektrikli ve elektronik cihazların geri dönüşümü için bir toplama noktasına götürün. Bu toplama noktalarını bölgenizdeki yerel yönetime sorun.

Kullanılmış ürünleri geri kazanıma vererek çevrenin ve doğal kaynakların korunmasına yardımcı olun.

Ürünü atmadan önce çocukların güvenliği için elektrik fişini kesin ve kilit mekanizmasını kırarak çalıřmaz duruma getirin.

## Müşteri hizmetleri

Ülkenizde geçerli olan garanti süresi ve garanti koşulları ile ilgili ayrıntılı bilgileri müşteri hizmetlerimizden, yetkili satıcınızdan veya Web sitemizden alabilirsiniz.

İthalatçı Firma: BSH Ev Aletleri ve Sanayi Ticaret A.Ş.

Fatih Sultan Mehmet Mah. Balkan Cad. No:51

Ümraniye-İstanbul-Türkiye

Tel : 0216 528 90 00 Fax : 0216 528 99 99

Üretici Firma : BSH Hausgeräte GmbH

Carl-Wery Straße 34

81739 München, Germany

[www.bosch-home.com](http://www.bosch-home.com)

Müşteri hizmetlerinin irtibat bilgileri, ekteki müşteri hizmetleri dizininde veya web sitemizde yer almaktadır.

Tüm yetkili servis istasyonlarının iletişim bilgilerine aşağıdaki web sitemizden ulaşabilirsiniz.

<https://www.bosch-yetkiliservisi.com/>

Ayrıca yetkili servis istasyonlarına ait bilgiler, ilgili bakanlık tarafından oluşturulan [www.servis.gov.tr](http://www.servis.gov.tr) adresli web sitesinde yer almaktadır.

## Zasady bezpieczeństwa

**Należy dokładnie przeczytać instrukcję obsługi, przestrzegać jej i zachować ją! Przekazując urządzenie innej osobie należy dołączyć niniejszą instrukcję. Urządzenie jest przeznaczone wyłącznie do użytku w gospodarstwie domowym i podobnych otoczeniach.**

### **Niebezpieczeństwo porażenia prądem!**

Urządzenia wolno używać tylko w pomieszczeniach przy temperaturze pokojowej i na wysokości nie większej niż 2000 m nad poziomem morza. Urządzenie musi być podłączone do sieci elektrycznej prądu zmiennego poprzez prawidłowo zainstalowane gniazdo z uziemieniem. Proszę się upewnić, że układ przewodów ochronnych domowej instalacji elektrycznej jest wykonany zgodnie z przepisami. Urządzenie należy podłączyć i użytkować zgodnie z parametrami podanymi na tabliczce znamionowej. Używać urządzenia tylko wtedy, gdy przewód sieciowy i samo urządzenie nie wykazują uszkodzeń. Po każdym użyciu lub w przypadku usterki należy odłączyć wtyczkę urządzenia od sieci. Ze względów bezpieczeństwa wszelkie naprawy urządzenia, takie jak np. wymiana uszkodzonego kabla sieciowego, może przeprowadzać wyłącznie nasz serwis.

Nie dopuszczać dzieci poniżej 8 roku życia do urządzenia oraz do elektrycznego przewodu zasilającego. Nie wolno im obsługiwać urządzenia. Urządzenie może być obsługiwane przez dzieci powyżej 8 lat oraz przez osoby o ograniczonych zdolnościach fizycznych, czuciowych lub umysłowych, albo nie posiadających odpowiedniego doświadczenia/wiedzy tylko pod kontrolą osoby odpowiadającej za bezpieczeństwo osoby obsługującej urządzenie lub po dokładnym pouczeniu w obsłudze urządzenia oraz po zrozumieniu zagrożeń wynikających z obsługi urządzenia. Dzieciom nie wolno bawić się urządzeniem. Czynności z zakresu czyszczenia i normalnej konserwacji urządzenia nie mogą być wykonywane przez dzieci, chyba że są one w wieku co najmniej 8 lat i pod nadzorem.

## **⚠ Niebezpieczeństwo poparzenia i pożaru!**

Nie stawiać urządzenia na gorących powierzchniach, np. palnikach kuchenek elektrycznych, ani w ich pobliżu. Unikać rozpryskiwania tłuszczu, może on uszkodzić tworzywo sztuczne.

Nieodpowiednie używanie urządzenia może prowadzić do powstania obrażeń. Sprzęt nie jest przeznaczony do pracy z użyciem zewnętrznych wyłączników czasowych lub oddzielnego układu zdalnej regulacji. Nie wolno wkładać żadnych przedmiotów do otworów na pieczywo. Pieczywo może się spalić. Nie korzystać z tosteru w pobliżu zasłon, firanek i innych łatwopalnych materiałów ani pod nimi. Nigdy nie zakrywać otworów na pieczywo. Podczas pracy urządzenie może być bardzo gorące. Nie dotykać innych elementów tosteru niż przyciski służące do jego obsługi. Dźwignię wciskać tylko w celu opieczenia pieczywa, nie wolno jej nigdy blokować. Nie używać artykułów spożywczych, które podczas opiekania lub odgrzewania mogą kapać, niebezpieczeństwo pożaru. Przed przystąpieniem do czyszczenia odłączyć wtyczkę sieciową i poczekać, aż toster wystygnie. Nigdy nie zanurzać urządzenia lub przewodu sieciowego w wodzie i nie umieszczać w zmywarce do naczyń. Nie czyścić urządzenia myjką parową.

Nie czyścić aerozolem do czyszczenia piekarników i rusztów.

Do usuwania okruchów nagromadzonych pod nakładką na bułki używać twardego pędzla. Tackę na okruchy wyciągać i wycierać.

**Tostera używać tylko gdy jest ustawiony pionowo. Włączonego tosteru nie wolno pozostawiać bez nadzoru!**



**OSTRZEŻENIE: urządzenia tego nie używać w pobliżu waniek, pryszniców, umywarek lub innych zbiorników zawierających wodę.**

## **⚠ Ryzyko uduszenia!**

Nie zezwalać dzieciom na zabawę opakowaniem, a szczególnie folią.

Gratulujemy zakupu urządzenia firmy Bosch. Jest to wysokiej jakości urządzenie, które zapewnia pełen komfort użytkowania.

## Części i elementy obsługowe

- 1 Regulator obrotowy do wyboru stopnia opiekania, w zakresie od 1 (najniższy) do 7 (najwyższy stopień opiekania)
- 2 Dźwignka włączająca
- 3 Włącznik (zintegrowany ruszt do podgrzewania)
- 4 Ruszt do podgrzewania
- 5 Przycisk **stop** z diodą LED
- 6 Przycisk **defrost** (rozmrzania) z diodą LED
- 7 Przycisk **reheat** (podgrzewania) z diodą LED
- 8 Otwór na pieczywo
- 9 Tacka na okruchy
- 10 Nawijacz kabla (z uchwytem)

## Przed pierwszym użyciem

- Usuń naklejki i folie.
- Wyciągnij kabel zasilania do żądanej długości, umocuj i wetknij.
- Otwórz okno, włącz toster bez pieczywa na najwyższym stopniu opiekania, zaczekaj, aż toster całkowicie wystygnie, powtórz tę czynność co najmniej 3 razy.

## Obsługa

### Informacje ogólne

Tego toster należy używać wyłącznie do opiekania, podgrzewania i rozmrażania tostów, chleba lub bułek. Nie manipulować żadnymi przedmiotami wewnątrz komory opiekacza. Korzystać z toster tylko w pozycji stojącej. Nigdy nie zakrywać otworu na pieczywo. Dźwignkę włączającą naciskać w dół wyłącznie w celu opiekania, nigdy jej nie blokować. Nie używać artykułów spożywczych, które podczas opiekania mogą kapać. Nie używać tłustych lub zawierających cukier artykułów spożywczych (np. gofrów, posmarowanego pieczywa).

### ⚠ Uwaga!

Nie korzystaj z toster bez zamontowanej tacki na okruchy!

### Opiekanie

#### → Cykl rysunków

1. Regulatorem obrotowym ustaw odpowiedni stopień opiekania.
2. Włóż pieczywo do otworu na pieczywo.
3. Przesuń dźwignkę włączającą do oporu w dół, aż zostanie zablokowana.
4. Podczas opiekania świeci przycisk **stop**.
5. Po zakończeniu opiekania pieczywo zostaje wyrzucone.

Aby wcześniej zakończyć opiekanie, należy nacisnąć przycisk **stop**.

### Podgrzewanie zimnego pieczywa lub tostów

- Włóż pieczywo do otworu na pieczywo.
- Przesuń dźwignkę włączającą do oporu w dół, aż zostanie zablokowana. Zaczyna świecić przycisk **stop**.
- Naciśnij przycisk **reheat**, zaczyna świecić dioda LED.
- Podgrzewanie jest zakończone, gdy pieczywo zostanie wyrzucone.

### Podgrzewanie bułek

Nie wolno umieszczać na ruszcie do podgrzewania folii aluminiowej! Z funkcji podgrzewania należy korzystać tylko przy wysuniętym ruszcie do podgrzewania! Nie wolno podgrzewać i opieką pieczywa jednocześnie!

#### → Cykl rysunków

1. Przesuń włącznik do oporu w dół. Wysuwa się ruszt do podgrzewania.
2. Połóż bułki na ruszcie do podgrzewania.
3. Regulatorem obrotowym ustaw maksymalnie stopień opiekania 3.
4. Przesuń dźwigenkę włączającą do oporu w dół, aż zostanie zablokowana. Zaczyna świecić przycisk **stop**.
5. Podgrzewanie jest zakończone, gdy gaśnie przycisk **stop**.
6. Przesuń włącznik do oporu w górę. Wsuwa się ruszt do podgrzewania.

### Przygotowywanie zamrożonego pieczywa lub tostów

- Regulatorem obrotowym ustaw odpowiedni stopień opiekania.
- Włóż pieczywo do otworu na pieczywo.
- Przesuń dźwigenkę włączającą do oporu w dół, aż zostanie zablokowana. Zaczyna świecić przycisk **stop**.
- Naciśnij przycisk **defrost**, zaczyna świecić dioda LED.
- Rozmrażanie jest zakończone, gdy pieczywo zostanie wyrzucone.

### Wskazówki

- W przypadku zakleszczenia się kromki pieczywa toster wyłączy się automatycznie.
- Należy w tej sytuacji odłączyć kabel zasilający od gniazdka i po ostygnięciu tostera ostrożnie wyjąć pieczywo.
- Przy opiekaniu jednej kromki należy ustawiać niższy stopień opiekania niż przy opiekaniu dwóch kromek.

- Pieczywo należy opieką tylko do momentu uzyskania złocistobrazowego, a nie ciemnego czy brązowego koloru. Spalone resztki pieczywa należy usuwać. Nie należy nadmiernie opieką wyrobów bogatych w skrobię, a zwłaszcza produktów zbożowych i ziemniaczanych (aby ograniczyć powstawanie akryloamidu).

## Czyszczenie i konserwacja

### Niebezpieczeństwo porażenia prądem!

Odłączyć wtyczkę od gniazdka sieciowego i poczekać, aż toster ostygnie. Nie zanurzać urządzenia w wodzie i nie myć go w zmywarce do naczyń! Nie stosować myjek parowych. Nie czyścić urządzenia aerozolem do czyszczenia piekarników i rusztów.

- Wyjąć i wytrzeć tackę na okruchy.
- Do usuwania okruchów nagromadzonych pod rusztem do podgrzewania używać sztywnej szczoteczki.
- Do czyszczenia obudowy tostera używać wilgotnej ściereczki. Nie wolno stosować środków czyszczących o właściwościach ściernych.

**Wskazówka:** powierzchnie ze stali nierdzewnej czyścić ogólnie dostępnym środkiem do pielęgnacji stali nierdzewnej.

## Dane techniczne

Zasilanie elektryczne	220-240 V~ 50/60 Hz
Moc	800 W
Wysokość urządzenia	190 mm
Szerokość urządzenia	310 mm
Głębokość urządzenia	160 mm

---

## Ekologiczna utylizacja



To urządzenie jest oznaczone zgodnie z Dyrektywą Europejską 2012/19/UE oraz polską Ustawą z dnia 11 września 2015 r. „O zużyтым sprzęcie elektrycznym i elektronicznym” (Dz.U. z dn. 23.10.2015 poz. 11688) symbolem przekreślonego kontenera na odpady. Takie oznakowanie informuje, że sprzęt ten, po okresie jego użytkowania nie może być umieszczany łącznie z innymi odpadami pochodzącymi z gospodarstwa domowego. Użytkownik jest zobowiązany do oddania go prowadzącym zbieranie zużytego sprzętu elektrycznego i elektronicznego. Prowadzący zbieranie, w tym lokalne punkty zbiórki, sklepy oraz gminne jednostka, tworzą odpowiedni system umożliwiający oddanie tego sprzętu. Właściwe postępowanie ze zużyтым sprzętem elektrycznym i elektronicznym przyczynia się do uniknięcia szkodliwych dla zdrowia ludzi i środowiska naturalnego konsekwencji, wynikających z obecności składników niebezpiecznych oraz niewłaściwego składowania i przetwarzania takiego sprzętu.

---

## Serwis

Dokładne informacje na temat okresu i warunków gwarancji można uzyskać od naszego serwisu, od sprzedawcy urządzenia lub na naszej stronie internetowej. Dane kontaktowe serwisu można znaleźć tutaj lub w dołączonym wykazie punktów serwisowych albo na naszej stronie internetowej.

## **Правила техніки безпеки**

**Інструкцію з експлуатації треба уважно прочитати, діяти відносно до вказівок, що містяться в ній, і добре зберігати! Передаючи цей прилад іншій людині, дайте їй цю інструкцію. Цей прилад призначений тільки для побутового використання.**

### **Небезпека ураження електричним струмом!**

Використовуйте прилад лише всередині приміщень за кімнатної температури на висоті не вище 2000 м над рівнем моря. Прилад можна підключати до електромережі змінного струму тільки через розетку із заземленням, яка змонтована згідно з нормами. Переконайтеся, що монтаж системи заземлення електромережі вашої оселі виконано належним чином. Прилад дозволяється вмикати в розетку й експлуатувати лише відповідно до даних, зазначених на заводській табличці. Не користуйтеся приладом, який сам має пошкодження або в якого пошкоджено кабель живлення. Виймайте вилку з розетки після кожного користування, а також у разі виникнення несправності. Щоб уникнути небезпеки, ремонтувати прилад – наприклад, замінити пошкоджений кабель живлення – дозволяється лише спеціалістам нашої сервісної служби.

Прилад і кабель живлення слід берегти від дітей віком молодше 8 років; їм не дозволяється користуватися приладом. Діти у віці 8 років і старше, особи з обмеженими фізичними, сенсорними чи розумовими здібностями, а також особи, яким бракує досвіду та/або знань, можуть користуватися цим приладом під наглядом або після отримання вказівок із безпечного використання приладу та після того, як вони усвідомили можливі небезпеки, пов'язані з неправильним використанням приладу. Дітям не можна гратися з приладом. Чищення та обслуговування пристрою дозволяється лише дітям старше 8 років і виключно під наглядом дорослих.



## **⚠ Небезпека пожежі та отримання опіку!**

Не ставте прилад на гарячі поверхні або поблизу їх, напр., на плиту. Не допускайте попадання бризок жиру, пластмаса може отримати пошкодження.

Неправильне поводження з приладом може стати причиною травм. Категорично заборонено підключати прилад до таймерів або розеток із дистанційним керуванням і експлуатувати в поєднанні з таким обладнанням. Заборонено засовувати сторонні предмети у відділення для тостів. Хліб може загорітися. Категорично заборонено використовувати тостер поблизу гардин або інших займистих матеріалів чи під ними. Категорично заборонено накривати відділення для тостів. Під час приготування тостів тостер може нагріватися; торкатися дозволено лише елементів керування. Повзунковий вимикач Start слід пересувати вниз виключно для приготування тостів; блокувати його заборонено. Не можна використовувати продукти харчування, з яких під час підсмажування або розігрівання можуть стікати краплі рідини – у такому разі існує небезпека пожежі. Перед очищенням тостера вийміть вилку з розетки та дайте приладу охолонути. Категорично заборонено занурювати прилад або кабель живлення у воду чи мити в посудомийній машині. Не використовуйте паровий очищувач. Не очищайте прилад за допомогою аерозолів для чищення печей або грилів. Крихти, які накопичилися під полицкою для булочок, приберіть жорстким пензлем. Витягніть і протріть піддон для крихт.

**Під час роботи тостер обов'язково має перебувати у вертикальному положенні. Ніколи не залишайте ввімкнений тостер без нагляду!**



**ПОПЕРЕДЖЕННЯ: не використовуйте цей прилад біля ванни, душу, раковини або інших посудин із водою.**

## **⚠ Небезпека задушення!**

Не дозволяйте дітям гратися з пакувальним матеріалом.

Вітаємо вас із придбанням приладу **Bosch**. Ви придбали високоякісний виріб, який принесе багато задоволення.

## Деталі та елементи управління

- 1 Поворотний регулятор ступеня підсмажування, діапазон регулювання: від ступеня 1 (найнижчий) до ступеня 7 (найвищий)
- 2 Повзунковий перемикач Start
- 3 Перемикач (вбудована підставка для булочок)
- 4 Підставка для булочок
- 5 Кнопка **stop** зі світлодіодним індикатором
- 6 Кнопка **defrost** (розморожування) зі світлодіодним індикатором
- 7 Кнопка **reheat** (розігрівання) зі світлодіодним індикатором
- 8 Отвір для тостів
- 9 Піддон для крихт
- 10 Пристрій для намотування кабелю (з фіксатором)

## Перед першим використанням

- Зніміть наявні наклейки та плівки.
- Витягніть кабель живлення на потрібну довжину, зафіксуйте його та вставте вилку в розетку.
- Відчиніть вікно та принаймні тричі прогрійте тостер, вибравши найвищий ступінь підсмажування, тоді дайте йому охолонути.

## Експлуатація

### Загальна інформація

Цей тостер призначено виключно для підсмажування, розігрівання або розморожування спеціального хліба для тостів, звичайного хліба або булочок. Заборонено засовувати сторонні предмети в отвір для тостів. Під час роботи тостер обов'язково має перебувати у вертикальному положенні. Категорично заборонено накривати отвір для тостів. Повзунковий перемикач Start слід пересувати вниз виключно для приготування тостів; блокувати його заборонено.

Заборонено використовувати продукти харчування, з яких під час підсмажування можуть стікати краплі рідини. Заборонено використовувати масні, жирні або цукровмісні продукти харчування (наприклад, вафлі або намазаний чимось хліб).

### **⚠ Увага!**

Заборонено використовувати прилад без піддона для крихт!

### Приготування тостів

#### → Ряд малюнків **⚠**

1. За допомогою поворотного регулятора виберіть бажаний ступінь підсмажування.
2. Закладіть продукт для підсмажування в отвір для тостів.
3. Посуньте повзунковий перемикач Start до упору вниз, щоб він зафіксувався.
4. Під час процесу підсмажування засвічується кнопка **stop**.
5. Коли процес підсмажування завершиться, продукт буде викинуто.

Для передчасного завершення процесу підсмажування натисніть кнопку **stop**.

## Розігрівання холодного хліба або холодних тостів

- Закладіть продукт для підсмажування в отвір для тостів.
- Посуньте повзунковий перемикач Start до упору вниз, щоб він зафіксувався. Засвітиться кнопка **stop**.
- Натисніть на кнопку **reheat**, засвічується світлодіодний індикатор.
- Коли процес розігрівання завершиться, продукт буде викинуто.

## Розігрівання булочок

Не кладіть алюмінієву фольгу на підставку для булочок! Розігрівайте булочки лише на висунутій спеціальній підставці! Не можна одночасно готувати тости та розігрівати булочки!

### → Ряд малюнків

1. Посуньте перемикач до упору вниз. Підставка для булочок висунеться.
2. Покладіть булочки на підставку.
3. За допомогою поворотного регулятора виберіть бажаний ступінь підсмажування, але не більше ніж 3.
4. Посуньте повзунковий перемикач Start до упору вниз, щоб він зафіксувався. Засвітиться кнопка **stop**.
5. Коли розігрівання завершиться, кнопка **stop** погасне.
6. Посуньте вимикач до упору вгору. Підставка для булочок входить у прилад.

## Розмороження замороженого хліба або заморожених тостів

- За допомогою поворотного регулятора виберіть бажаний ступінь підсмажування.
- Закладіть продукт для підсмажування в отвір для тостів.
- Посуньте повзунковий перемикач Start до упору вниз, щоб він зафіксувався. Засвітиться кнопка **stop**.
- Натисніть на кнопку **defrost**, засвічується світлодіодний індикатор.
- Коли процес розморожування завершиться, продукт буде викинуто.

## Вказівки

- Якщо продукт застрягне, тостер автоматично вимкнеться.
- У разі, якщо продукт підсмажування застрягне в отворі для тостів, вийміть штепсельну вилку з розетки, дочекайтеся охолодження приладу та обережно вийміть продукт.
- Для підсмажування однієї скибки продукту вибирайте менший ступінь підсмажування, ніж для підсмажування двох скибок.
- Підсмажувати продукти бажано до золотаво-жовтого, а не темного (коричневого) кольору; пригорілі рештки слід видаляти. Продукти харчування, які містять крохмаль, зокрема приготовлені з круп та картоплі, не слід підсмажувати надто інтенсивно (це допоможе звести до мінімуму виділення шкідливого акриламід).

## Чищення та догляд

### **Небезпека ураження електричним струмом!**

Витягніть штепсельну вилку з розетки та дайте тостеру охолонути. У жодному разі не занурюйте прилад у воду і не мийте його в посудомийній машині!

Не використовуйте пароочисник.

Не очищайте прилад за допомогою аерозолів для чищення печей або грилів.

- Витягніть і протріть піддон для крихт.
- Крихти, які накопичилися під підставкою для булочок, приберіть жорстким пензлем.
- Корпус достатньо протерти вологою ганчіркою; використовувати гострі або абразивні предмети для чищення заборонено.

**Порада:** поверхні з нержавіючої сталі очищайте спеціальним засобом для таких поверхонь, який можна придбати в магазинах.

## Технічні дані

Приєднання до електромережі	220-240 В~ 50/60 Гц
Потужність	800 W
Висота приладу	190 mm
Ширина приладу	310 mm
Глибина приладу	160 mm

## Утилізація



Цей прилад маркіровано згідно положень європейської Директиви 2012/19/EU стосовно електронних та електроприладів, що були у використанні (waste electrical and electronic equipment – WEEE). Директивою визначаються можливості, які є дійсними у межах Європейського союзу, щодо прийняття назад та утилізації бувших у використанні приладів. Про актуальні можливості для видалення можна дізнатися в спеціалізованому магазині.

## Сервісні центри

Докладніші відомості про термін і умови гарантії у вашій країні можна отримати в сервісній службі, у дилера й на нашому сайті.

Виробник: «БСХ Хаузгерете ГмБХ» вул. Карл-Вері-Штрассе, 34, м. Мюнхен, 81739, Німеччина

Імпортер: ТОВ «БСХ Побутова Техніка» вул. Радищева, 10/14 корп.Б, м. Київ, Україна

Контактні дані сервісного центру можна знайти в долученому довіднику або на нашому сайті.

## **Указания по безопасности**

**Внимательно прочтите инструкцию по эксплуатации, соблюдайте ее указания и тщательно храните ее!**

**Передавая прибор другому человеку, дайте ему эту инструкцию. Этот прибор предназначен только для домашнего использования.**

### **Опасность поражения током!**

Используйте прибор только внутри помещений при комнатной температуре на высоте не выше 2000 м над уровнем моря. Прибор можно подключать только к электросети переменного тока через установленную согласно предписаниям розетку с заземлением. Убедитесь, что система заземления в домашней электропроводке установлена согласно предписаниям. При подключении прибора и его эксплуатации соблюдайте данные, приведенные на заводской табличке. Пользоваться прибором допускается только при отсутствии повреждений шнура питания и прибора. После каждой эксплуатации или в случае неполадки извлекайте штепсель из розетки. Ремонт прибора (напр., замену поврежденного сетевого кабеля) разрешается производить из соображений безопасности только нашей сервисной службе. Детей младше 8 лет нельзя подпускать к прибору и шнуру питания, им не разрешается пользоваться прибором. Этот прибор могут использовать дети старше 8 лет и лица с ограниченными физическими, сенсорными или умственными способностями или не имеющими достаточного опыта или знаний, если они находятся под присмотром или прошли соответствующий инструктаж относительно безопасного пользования прибором и уяснили для себя, какую опасность несет в себе прибор. Детям не разрешается играть с прибором. Производить очистку и техобслуживание детям не разрешается, за исключением тех случаев, если они старше 8 лет и выполняют эти действия под наблюдением взрослых.

## **⚠ Опасность возгорания и пожара!**

Ни в коем случае не ставьте прибор на горячие поверхности, например, на электроплиту, или вблизи них. Не допускать брызг жира, так как они могут повредить пластмассу.

Неправильное применение прибора может привести к травмам.

Ни в коем случае не разрешается подключать прибор к таймеру или дистанционно управляемой штепсельной розетке и включать его через них.

Не вставляйте посторонние предметы в слот тостера.

Хлеб может загореться. Никогда не включайте тостер вблизи занавесок или других горючих материалов или под ними. Ни в коем случае не накрывайте слот.

Тостер может во время обжарки нагреваться, беритесь только за элементы управления.

Прижимайте рычаг включения вниз исключительно только для поджаривания хлеба, ни в коем случае не блокируйте его.

Не используйте продукты питания, которые во время поджаривания могли бы капать, опасность пожара.

Перед очисткой извлекайте штепсель из розетки и дайте тостеру остыть.

Прибор или шнур питания не разрешается погружать в воду или помещать в посудомоечную машину.

Не используйте паровые очистители.

Не очищайте спреем для чистки духовок/грилей.

Удаляйте крошки под насадкой для булочек жесткой кисточкой.

Выдвиньте лоток для крошек и протрите.

**Используйте тостер только в вертикальном положении.**

**Никогда не оставляйте работающий тостер без присмотра!**



**ПРЕДУПРЕЖДЕНИЕ.** Запрещается пользоваться данным прибором вблизи ванн, душей, раковин и иных емкостей, где имеется вода.

## **⚠ Опасность удушья!**

Не разрешайте детям играть с упаковочным материалом.

Поздравляем с приобретением данного прибора производства компании **Bosch**. Вы приобрели высококачественное изделие, которое доставит Вам массу удовольствия.

## Элементы управления и аксессуары

- 1 Переключатель для выбора степени поджаривания, настройка от ступени 1 (самая низкая) до 7 (максимальная степень поджаривания)
- 2 Пусковой рычаг
- 3 Переключатель (встроенная подставка для булочек)
- 4 Подставка для булочек
- 5 Кнопка **stop** со светодиодом
- 6 Кнопка **defrost** (размораживание) со светодиодом
- 7 Кнопка **reheat** (разогрев) со светодиодом
- 8 Отделение для поджаривания
- 9 Лоток для крошек
- 10 Механизм намотки кабеля (с фиксатором)

## Перед первым использованием

- Удалите имеющиеся наклейки и пленки.
- Размотайте сетевой кабель на требуемую длину, зафиксируйте и подключите его.
- Открыв окно, разогрейте тостер без хлеба при максимальной степени поджаривания минимум 3 раза, после чего дайте ему остыть.

## Эксплуатация

### Общие сведения

Используйте этот тостер только для приготовления тостов, разогрева или размораживания хлеба для тостов, ломтиков хлеба или булочек. Не просовывайте предметы в отделение для прожаривания. Используйте тостер только в вертикальном положении. Ни в коем случае не закрывайте отделение для поджаривания. Нажмайте вниз пусковой рычаг только для приготовления тостов, ни в коем случае не блокируйте. Не используйте продукты питания, с которых во время поджаривания могут стекать капли.

Не используйте продукты питания, содержащие масло, жир или сахар (например, вафли или помазанный хлеб).

### **Внимание!**

Не пользуйтесь прибором без лотка для крошек!

### Приготовление тостов

#### → Ряд рисунков

1. Установите переключателем нужную степень поджаривания.
  2. Вставьте продукт для приготовления тостов в отделение для поджаривания.
  3. Опустите пусковой рычаг до упора вниз с фиксацией.
  4. В процессе приготовления тостов загорается кнопка **stop**.
  5. Приготовление тоста закончено, когда хлеб выскочит наружу.
- Чтобы преждевременно закончить приготовление тостов, нажмите кнопку **stop**.

### Разогрев холодного хлеба или тоста

- Вставьте продукт для приготовления тостов в отделение для поджаривания.
- Опустите пусковой рычаг до упора вниз с фиксацией. Загорается кнопка **stop**.
- Нажмите кнопку **reheat**, загорается светодиод.
- Процесс разогрева закончен, когда хлеб выскочит наружу.

### Подпекание булочек

Не кладите алюминиевую фольгу на подставку для булочек! Выполняйте подпекание только при выдвинутой подставке для булочек! Не выполняйте одновременно приготовление тостов и подпекание!

#### → Ряд рисунков B

1. Опустите рычаг до упора вниз. Выдвигается подставка для булочек.
2. Положите булочки на подставку для булочек.
3. Установите нужную степень поджаривания переключателем максимум на уровень 3.
4. Опустите пусковой рычаг до упора вниз с фиксацией. Загорается кнопка **stop**.
5. Подпекание закончено, когда погаснет кнопка **stop**.
6. Поднимите рычаг до упора вверх. Подставка для булочек задвигается внутрь.

### Приготовление замороженного хлеба или тоста

- Установите переключателем нужную степень поджаривания.
- Вставьте продукт для приготовления тостов в отделение для поджаривания.
- Опустите пусковой рычаг до упора вниз с фиксацией. Загорается кнопка **stop**.
- Нажмите кнопку **defrost**, загорается светодиод.
- Процесс размораживания закончен, когда хлеб выскочит наружу.

### Указания

- Если тост в отверстии застрял, тостер автоматически выключается.
- Если тост застрял в отверстии для поджаривания, выньте штекер из розетки и после охлаждения осторожно извлеките тост.
- При поджаривании одного ломтика хлеба установите тостер на одну степень поджаривания ниже, чем для двух ломтиков.

- Поджаривайте тосты до золотистого, а не темного или коричневого цвета, удаляйте подгоревшие остатки. Не передерживайте в тостере продукты, содержащие крахмал, особенно изделия из зерна и картофеля (чтобы уменьшить риск образования акриламида).

## Очистка и уход

### ⚠️ Опасность поражения током!

Выньте штекер из розетки и дайте тостеру остынуть. Ни в коем случае не погружайте прибор в воду и не мойте в посудомоечной машине! Не используйте паровые очистители. Не очищайте тостер спреем для духовок/грилей.

- Выдвиньте и протрите лоток для крошек.
- Удалите крошки из-под подставки для булочек жесткой кисточкой.
- Протрите корпус влажной тканью, не используйте агрессивные или абразивные чистящие средства.

**Совет:** Очищайте поверхности нержавеющей стали имеющимся в общей продаже средством для чистки нержавеющей стали.

## Технические характеристики

Подключение к электросети	220-240 В~ 50/60 Гц
Мощность	800 Вт
Высота прибора	190 мм
Ширина прибора	310 мм
Глубина прибора	160 мм



---

## Утилизация



Утилизируйте упаковку с использованием экологически безопасных методов. Данный прибор имеет отметку о соответствии европейским нормам 2012/19/EU утилизации электрических и электронных приборов (waste electrical and electronic equipment – WEEE). Данные нормы определяют действующие на территории Евросоюза правила возврата и утилизации старых приборов. Информацию об актуальных возможностях утилизации Вы можете получить в магазине, в котором Вы приобрели прибор.

---

## Сервисная служба

Подробную информацию о гарантийном сроке и условиях гарантии в вашей стране вы можете запросить в нашей сервисной службе, у вашего продавца или найти на нашем сайте.

Адрес и телефон сервисной службы можно найти в прилагаемом перечне сервисных служб или на нашем веб-сайте.

Для доступа к контактам служб клиентского сервиса, вы также можете использовать данный QR код  
<https://www.bosch-home.ru>



## المواصفات الفنية

التوصيل الكهربائي	220-240 فولت تيار متردد 50/60 هيرتز
القدرة	800 وات
ارتفاع الجهاز	190 مم
عرض الجهاز	310 مم
طول الجهاز	160 مم

## التخلص من الجهاز

تخلص من عبوة الجهاز بأسلوب يدعم الحفاظ على البيئة. هذا الجهاز مطابق للمواصفة الأوروبية 19/2012/المجموعة الاقتصادية الأوروبية الخاصة بالأجهزة الكهربائية والإلكترونية القديمة

(waste electrical and electronic equipment – WEEE).

وهذه المواصفة تحدد الإطار العام لقواعد تسري في جميع دول الاتحاد الأوروبي بخصوص استعادة الأجهزة القديمة وإعادة استغلالها. قومي باستشارة موزعك المحلي لمعرفة أحدث الانظمة المتبعة حالياً للتخلص من الاجهزة القديمة.

## خدمة العملاء

سوف تحصل على معلومات مفصلة حول فترة الضمان وشروطه في بلدك لدى خدمة العملاء الخاصة بنا أو لدى التاجر الذي تتعامل معه أو على موقعنا الإلكتروني. تجد بيانات الاتصال بخدمة العملاء في فهرس خدمة العملاء المرفق أو على موقعنا الإلكتروني.

## إعداد الخبز أو المحمصات المجمدة

- اضبط درجة التحميص المطلوبة بواسطة المقبض الدوّار.
- أدخل الخبز في وعاء التحميص.
- ادفع زر البدء لأسفل حتى النهاية وثبته. وهنا يومض زر التوقف **stop**.
- اضغط على الزر **defrost**، وسيومض ضوء LED.
- تنتهي عملية إذابة التجميد، عندما يتم قذف الخبز.

## إرشادات

- عند انحشار الخبز في الجهاز تتوقف المحمصاة تلقائياً.
- إذا حدث أن انحشر خبز في وعاء التحميص، انزع قابس الطاقة، وبعد تبريد الجهاز، أخرج الخبز منه بعناية.
- اضبط درجة التحميص عند تحميص شريحة خبز واحدة على درجة أقل مما لو كان يتم تحميص شريحتي خبز.
- قم بتحميص الخبز الأصفر الذهبي، بدلاً من الداكن أو البني، ثم أزل بقايا الخبز المحروقة. لا تحمص الأطعمة النشوية تحميصاً شديداً، لا سيما منتجات الحبوب والبطاطس (نظراً لقلّة استحضارها لمادة الأكريلاميد).

## التنظيف والعناية

### ⚠ خطر الصعق الكهربائي!

- انزع قابس الطاقة، واترك المحمصاة لتبرد. لا تغمر الجهاز أبداً في المياه، ولا تضعه في آلة غسل الأطباق.
- لا تستخدم جهاز التنظيف بالبخار.
- لا تنظف الجهاز برداذاً فرن الطهي أو الشواء.
- اخلع درج الفتات وامسحه.
- أزل الفتات الموجود أسفل درج الفتات باستخدام فرشاة صلبة.
- نظّف جسم الجهاز بقطعة قماش مبللة، ولا تستخدم مواد تنظيف قاسية أو مواد جليخ.
- **ملحوظة:** نظّف أسطح الفولاذ المقاومة للصدأ بوسائل التنظيف الخاصة بالأسطح المقاومة للصدأ والمتوفرة تجارياً.

نتهائنا على شراك هذا المنتج من شركتنا  
**Bosch.** لقد وقعت يدك على منتج عالي الجودة،  
وهو ما سي جلب لك مزيداً من السعادة.

## القطع وعناصر الاستعمال

- 1 مفتاح دَوَّار لاختيار درجة التحمير، قابل للضبط على درجات تحمير من 1 (أدنى درجة) حتى 7 (أعلى درجة)
- 2 صمام البدء المنزلق
- 3 مفتاح (حامل تحميص مدمج)
- 4 حامل تحميص
- 5 زر التوقف **stop** مزود بضوء LED
- 6 زر **defrost** (ذوبان التجمد) مزود بلمبة ليد
- 7 زر **reheat** (تسخين) مزود بلمبة ليد
- 8 وعاء التحميص
- 9 دُرَج الفَتَات
- 10 تجهيزة لف الكابل (مزودة بأداة تثبيت)

## قبل الاستخدام لأول مرة

- قم بإزالة أي ملصقات أو رقائق على الجهاز.
- قم بتمديد الوصلة حسب الطول المرغوب، ثم ثبتها وأدخل القابس في المقبس.
- قم بتسخين المحمصة بدون وضع خبز فيها وإبقاء النافذة مفتوحة، وضبطها على أعلى درجة تحميص لمدة 3 دقائق على الأقل، وبعد ذلك اترك المحمصة لتبرد.

## الاستعمال

### نقاط عامة

استخدم هذه المحمصة فقط لأعمال تحميص الخبز، وتسخينه، وإذابة التجميد للخبز المحمص أو الخبز العادي أو الكايزر. لا تعبث في وعاء التحميص بأي أدوات. شغّل المحمصة قائمة في وضعها الطبيعي. لا تقم بتغطية وعاء التحميص أبداً. للتحميص اضغط على زر البدء للأسفل فقط، ولا تعلق الزر أبداً. لا تستخدم أي مواد غذائية يمكن أن تقطر أثناء التحميص. لا تستخدم مواد غذائية غنية بالزيوت أو الدهون أو السكر (مثل كيك الوافل والخبز المحشو).

### ⚠ تنبيه هام!

لا تشغل الجهاز بدون دُرَج الفَتَات!

## التحميص

### ← متواليّة الصور A

- 1 اضبط درجة التحميص المطلوبة بواسطة المقبض الدوّار.
- 2 أدخل الخبز في وعاء التحميص.
- 3 ادفع زر البدء لأسفل حتى النهاية وثبته.
- 4 يومض زر التوقف **stop** في أثناء عملية التحميص.
- 5 تنتهي عملية التحميص عندما يتم قذف الخبز. إذا أردت إنهاء عملية التحميص قبل أوانها، فاضغط على زر التوقف **stop**.

### تسخين الخبز البارد أو المحمص

- أدخل الخبز في وعاء التحميص.
- ادفع زر البدء لأسفل حتى النهاية وثبته. وهنا يومض زر التوقف **stop**.
- اضغط على الزر **reheat**، وسيومض ضوء LED.
- تنتهي عملية التسخين عندما يتم قذف الخبز.

### تسخين خبز الكايزر

- لا تضع أي رقائق ألومنيوم على حامل التحميص!
- لا تقم بالتسخين إلا باستخدام حامل التحميص الخارج من الجهاز! لا تقم بالتحميص والتسخين في الوقت ذاته!

### ← متواليّة الصور B

- 1 ادفع المفتاح إلى أسفل حتى النهاية. حينها سيخرج حامل التحميص.
- 2 ضع خبز الكايزر على حامل التحميص.
- 3 اضبط درجة التحميص المطلوبة بواسطة المقبض الدوّار حتى الدرجة 3 بحد أقصى.
- 4 ادفع زر البدء لأسفل حتى النهاية وثبته. وهنا يومض زر التوقف **stop**.
- 5 ينتهي التسخين عندما ينطفئ ضوء زر التوقف **stop**.
- 6 ادفع المفتاح إلى أعلى حتى النهاية. حينها سيدخل حامل التحميص.

### ⚠️ خطر حدوث حروق وخطر حدوث حريق!

لا تضع الجهاز على سطح ساخن أو بالقرب منه، مثل صفيحة الموقد. تجنب رذاذ الدهن فقط يتضرر البلاستيك.

الاستخدام الخاطئ للجهاز يمكن أن يؤدي إلى حدوث إصابات. يجب عدم القيام بأي حال من الأحوال بتوصيل أو تشغيل الجهاز مع ساعات توقيت التشغيل/إيقاف التشغيل أو مع مقابس قابلة للتشغيل عن بعد. يجب عدم إدخال أية أجسام في فتحة إدخال الخبز. الخبز يمكن أن يحترق. يجب عدم القيام بأي حال من الأحوال بتشغيل جهاز التحميص بالقرب من أو أسفل الستائر أو المواد الأخرى القابلة للاشتعال. يجب عدم القيام بأي حال من الأحوال بتغطية فتحة إدخال الخبز. يجب عدم لمس أية أجزاء أخرى بخلاف أزرار التحكم في التشغيل فقد يصبح جهاز التحميص ساخناً أثناء التحميص. يجب عدم الضغط على ذراع الدفع لأسفل إلا لإجراء التحميص فقط؛ يجب عدم التسبب في إعاقتها مطلقاً. يجب عدم استخدام أية مواد غذائية يمكن أن تتساقط منها قطرات أثناء عملية التحميص، خطر حدوث حريق. قبل التنظيف يجب إخراج قابس الجهاز من مقبس التغذية بالكهرباء والانتظار حتى يكون الجهاز قد أصبح بارداً. يجب عدم غمر الجهاز أو كبل التوصيل بالكهرباء في الماء أو وضعه في جهاز غسل الأطباق! يجب عدم تنظيف الجهاز باستخدام البخار. يجب عدم تنظيف الجهاز باستخدام سبراي تنظيف أفران/سبراي تنظيف شوايات. يتم استخدام فرشاة متينة لإزالة الفتات الذي قد يتجمع أسفل حامل التسخين. يتم إزالة درج الفتات وتنظيفه.

يجب عدم استخدام جهاز التحميص إلا عندما يكون واقفاً في الوضع الصحيح. يجب عدم ترك جهاز التحميص دون مراقبة أثناء استخدامه!

تحذير: لا تستخدم هذا الجهاز بالقرب من أحواض الاستحمام، أو الدش، أو أحواض الغسيل، أو أي وعاء آخر يحتوي على ماء.



### ⚠️ خطر الاختناق!

يجب عدم السماح للأطفال باللعب بمواد التغليف والتعبئة.

## إرشادات السلامة

برجاء قراءة إرشادات الاستخدام بأكملها بعناية والتعامل مع الجهاز بالأسلوب الموضح فيها، والحفاظ عليها للرجوع إليها عند الحاجة! في حالة قيامكم بإعطاء الجهاز لشخص آخر يرجى منكم تسليمه إرشادات الاستخدام هذه سويا مع الجهاز. هذا الجهاز مخصص للاستخدام المنزلي فقط.

### ⚠️ خطر حدوث صدمة كهربائية!

لا تستخدم الجهاز سوى في الأماكن الداخلية وفي درجة حرارة الغرفة، وعلى ارتفاع أقل من 2000 متر فوق مستوى سطح البحر. ينبغي توصيل الجهاز فقط بمقبس مركب بطريقة سليمة ومزود بوصلة تأريض على أن تكون شبكة الكهرباء ذات تيار متردد. تأكد من أن نظام أسلاك الحماية الأرضية الخاص بتركيبات المنزل الكهربائية مركبة وفقاً للوائح المعنية. يجب عدم توصيل وتشغيل الجهاز إلا وفقاً للبيانات المنصوص عليها في لوحة بيانات الطراز. يجب عدم استخدام الجهاز إلا عندما يكون كبل الإمداد بالكهرباء والجهاز في حالة سليمة وليس بهما أي تلف. يجب إخراج قابس الجهاز من مقبس التغذية بالتيار الكهربائي بعد الانتهاء من الاستخدام في كل مرة أو في حالة حدوث خلل. لا يسمح بإجراء أية أعمال إصلاح، مثل استبدال كبل إمداد بالكهرباء تالف، إلا من قبل خدمة العملاء التابعة لشركتنا، وذلك لتجنب تعريض أشخاص أو أشياء للخطر. يجب الحفاظ على الأطفال الذين يقل عمرهم عن 8 سنوات بعيداً عن الجهاز وعن كبل التوصيل بالكهرباء، ولا يسمح لهم بتشغيل الجهاز. هذا الجهاز يمكن أن يتم استخدامه من قبل أطفال يبلغ عمرهم 8 سنوات أو ما يزيد عن ذلك ومن قبل أشخاص ذوي قدرات بدنية أو حسية أو ذهنية محدودة أو نقص في الخبرة و/أو نقص في المعارف والمعلومات، وذلك عندما يكون جاري الإشراف عليهم أو بعد أن يكون قد تم إعطائهم إرشادات تفصيلية بشأن كيفية الاستخدام الآمن للجهاز وبعد أن يكونوا قد فهموا جيداً الأخطار المترتبة على استخدام الجهاز. يجب عدم السماح للأطفال بأن يقوموا باللعب بالجهاز. أعمال التنظيف وأعمال صيانة الجهاز التي يتم إجرائها من قبل المستخدم لا يسمح بأن يتم إجرائها من قبل أطفال إلا إذا كانوا يبلغون من العمر 8 سنوات أو أكثر وكان جاري الإشراف عليهم عند قيامهم بذلك.



---

---

---

---

---

---

---

---

---

---

---

---

---

---

---

---

---

---

---

---

---



A series of horizontal lines for writing, starting from a solid line directly below the pencil icon and followed by multiple dashed lines.



## Thank you for buying a Bosch Home Appliance!

Register your new device on MyBosch now and profit directly from:

- **Expert tips & tricks for your appliance**
- **Warranty extension options**
- **Discounts for accessories & spare-parts**
- **Digital manual and all appliance data at hand**
- **Easy access to Bosch Home Appliances Service**

Free and easy registration – also on mobile phones:

[www.bosch-home.com/welcome](http://www.bosch-home.com/welcome)



## Looking for help? You 'll find it here.

Expert advice for your Bosch home appliances, need help with problems or a repair from Bosch experts.

Find out everything about the many ways Bosch can support you:

[www.bosch-home.com/service](http://www.bosch-home.com/service)

Contact data of all countries are listed in the attached service directory.

BSH Hausgeräte GmbH  
Carl-Wery-Straße 34  
81739 München, GERMANY  
[www.bosch-home.com](http://www.bosch-home.com)

A Bosch Company



**8001255123**

(020513)

Valid within Great Britain:  
Imported to Great Britain by  
BSH Home Appliances Ltd.  
Grand Union House  
Old Wolverton Road  
Wolverton, Milton Keynes  
MK12 5PT  
United Kingdom