



Quick start guide / Schnellstartanleitung / Guide de démarrage rapide  
/ Snelstartgids / Guía de inicio rápido / Guida rapida / Guia de início  
rápido / Οδηγός Γρήγορης Εκκίνησης / Skrócona instrukcja obsługi /  
Rychlý návod / Stručná příručka / Snabbstartsguide / Hurtigstart-guide



**Models:**

PIP1500

PIP1500-2

PIP1500-3

PIP1500-4

# 1. At a glance

## Baby (camera) unit

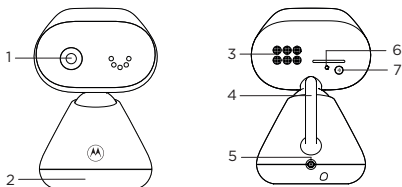

1. **Camera**
2. **Base**
3. **Speaker**
4. **Antenna**
5. **Power jack**
6. **Power / Linking LED indicator**  
Lights up in blue when the parent unit is powered on and linked to the baby (camera) unit.
7. **Pair button**  
Press and hold to pair with the parent unit.

## Parent unit

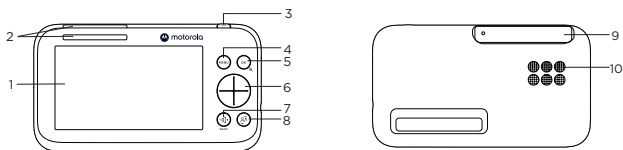

1. **Screen display**
2. **Dual sound level indications**  
(front and top view)
3. **Power button**  
Press and hold to turn on or off.  
Press to turn the screen on or off.
4. **Menu button**  
Press to open the menu.
5. **OK / Zoom button**  
Press to confirm a selection/zoom in or out.
6. **Navigation button**  
Adjust menu settings/press left or right to select the parent unit's volume level.
7. **Volume / Back button**
8. **Talk back button**  
Press and hold to talk to the baby.
9. **Antenna**
10. **Speaker**

## 2. Connect and charge

### Baby (camera) unit

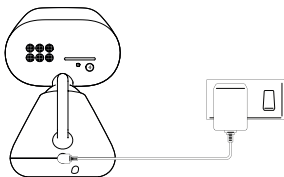

1. Plug the DC plug of the power adapter into the power socket on the rear of the baby (camera) unit and plug the other end of the AC adapter into the wall socket.
2. The baby unit turns on and the power indicator lights up in blue and flashes in red if the parent unit has not been powered up or loss connection with the baby (camera) unit.

### WARNING

Strangulation Hazard. Children have STRANGLED in cords. Keep this cord out of the reach of children (more than 1 meter or 3 feet away). Do not remove the tags from the AC Adapters. Only use the AC Adapters provided.

### Parent unit

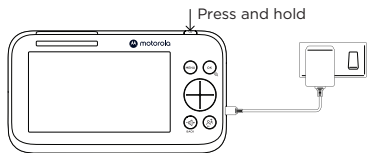

A rechargeable battery is already pre-installed inside the parent unit. When fully charged, you can move the parent unit without losing the link and picture from the baby (camera) unit. When charging the battery for the first time, charge for at least 16 hours continuously.

1. Plug the DC plug of the power adapter into the power socket on the side of the parent unit and plug the other end of the AC adapter into the wall socket.
2. Switch on the AC power and the parent unit will turn on.
3. When the parent unit is fully charged,  will appear steadily on the screen display.
4. Press and hold the power button on the top of the parent unit to turn it on and off.

**Note**

Use only the supplied power adapter (DC5V / 1500 mA).

**Pair the baby (camera) unit to the parent unit**

We have paired the baby unit to the parent unit in the pack. In case you want to pair an extra camera, press and hold  on the rear of the baby (camera) unit for more than 5 seconds.

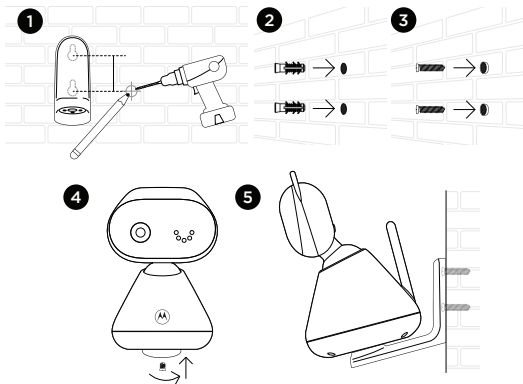
**3. Wall mount the baby (camera) unit**









1. Mark the positions of 2 screw holes on the wall. Drill a screw hole at each marking.
2. Install the supplied wall anchors into 2 screw holes on the wall.
3. Insert the supplied wall mounting screws into the wall anchors.
4. Fix and fasten the underside of the baby (camera) unit and the wall mount bracket with the supplied separate screw.
5. Hang the wall mount bracket on the wall mounting screws on the wall.
6. Adjust the camera manually if necessary.

**Note**











The pack includes a power adapter with a longer cord which is beneficial for wall mount application, where your wall socket is far from the camera.

## 4. Use your video baby monitor

### Parent unit main menu

- |  |   |
|--|---|
|  Zoom in/out           |  Screen on/off timer                 |
|  Adjust LCD brightness |  View multiple cameras               |
|  Play list             |  Message inbox                       |
|  Set the alarm         |  Temperature unit °C or °F selection |
|  Camera selection      |   |

### Status icons

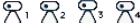
- |   |   |
|---|---|
|  Signal strength          |  Talk back                         |
|  Battery level indication |  Night vision                      |
|  Zoom in                  |  Screen off time (5/30/60 minutes) |
|  Alarm set                |  Screen saver enabled              |
|  Playing lullaby          |  Cycle view from camera            |
|  Speaker off              |  Camera selected                   |

### Other menu options

#### Lullabies playback

1. Press **MENU** on the parent unit to open the  menu.
2. Scroll the navigation button up and down to select a desired lullaby.
3. Press **OK** on the desired lullaby and the volume status bar pops up.
4. Scroll the navigation button up and down to select a desired volume.

For more detailed explanation of all features and instructions, visit or download the user manual from [motorolanursery.com](http://motorolanursery.com).

# 1. Überblick

DE

## Babyeinheit (Kamera)

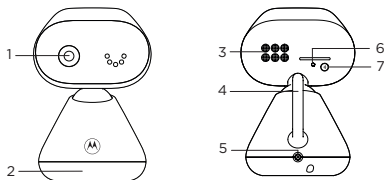

- 1. Kamera**
- 2. Basis**
- 3. Lautsprecher**
- 4. Antenne**
- 5. Stromanschluss**
- 6. Strom-/Verbindungs-LED-Anzeige**  
Leuchtet blau auf, wenn das Hauptgerät eingeschaltet und mit der Babyeinheit (Kamera) verbunden wird.
- 7. Koppeln-Taste**  
Drücken und halten, um die Verbindung zum Hauptgerät herzustellen.

## Hauptgerät

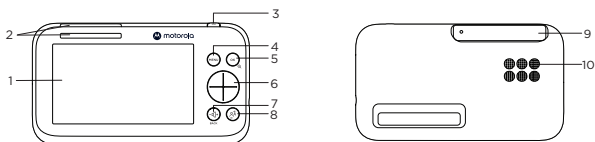

- 1. Bildschirmanzeige**
- 2. Duale Lautstärke-Anzeigen**  
(Vorderansicht und Draufsicht)
- 3. Netztaste**  
Gedrückt halten, um das Gerät ein-/auszuschalten.  
Drücken, um den Bildschirm ein- oder auszuschalten.
- 4. Menü-Taste**  
Drücken, um das Menü zu öffnen.
- 5. OK-/ Zoom-Taste**  
Drücken, um eine Auswahl zu bestätigen oder hinein-/herauszuzoomen.
- 6. Navigationstaste**  
Passen Sie Menüeinstellungen an/  
drücken Sie links oder rechts, um die Lautstärke des Hauptgerätes auszuwählen.
- 7. Lautstärke-/Zurück-Taste**
- 8. Gegensprech-Taste**  
Drücken und halten, um mit dem Baby zu sprechen.
- 9. Antenne**
- 10. Lautsprecher**

## 2. Verbinden und Laden

### Babyeinheit (Kamera)

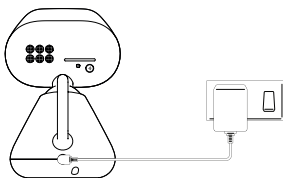

1. Stecken Sie den DC-Stecker des Netzadapters in die Netzbuchse auf der Rückseite der Babyeinheit (Kamera) und stecken Sie das andere Ende des AC-Adapters in die Wandsteckdose.
2. Die Babyeinheit schaltet sich ein, die Netzanzeige leuchtet blau auf und blinkt rot, wenn die Elterneinheit nicht eingeschaltet wurde oder die Verbindung zum Babyeinheit (Kamera) verloren hat.

### **WARNUNG**

Gefahr der Erdrosselung Kinder haben sich bereits mit Kabeln ERDROSSELT. Bewahren Sie dieses Kabel außerhalb der Reichweite von Kindern auf (mehr als 1 Meter oder 3 Fuß entfernt). Entfernen Sie von den AC-Adaptern keine Etiketten. Verwenden Sie nur den zur Verfügung gestellten AC-Adapter.

### Hauptgerät

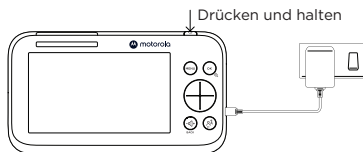

Im Hauptgerät wurde bereits eine wiederaufladbare Batterie vorinstalliert. Nach vollständiger Ladung können Sie das Hauptgerät bewegen, ohne dass die Verbindung und das Bild von der Babyeinheit (Kamera) verloren gehen. Wenn Sie die Batterie zum ersten Mal laden, laden Sie sie mindestens 16 Stunden lang (ohne Unterbrechung).

1. Stecken Sie den DC-Stecker des Netzadapters in die Netzbuchse auf der Seite des Hauptgeräts und stecken Sie das andere Ende des AC-Adapters in die Wandsteckdose.
2. Schalten Sie den Netzstrom ein, dann schaltet sich das Hauptgerät ein.
3. Wenn das Handgerät vollständig geladen ist, leuchtet  dauerhaft auf der Bildschirmanzeige.

4. Drücken und halten Sie die Netztaste auf dem Hauptgerät, um es ein- oder auszuschalten.

#### Hinweis

Verwenden Sie nur den mitgelieferten Netzadapter (5 V DC / 1500 mA).

### Koppeln Sie die Babyeinheit (Kamera) mit dem Hauptgerät

Wir haben die Babyeinheit mit dem Hauptgerät im Paket gekoppelt. Wenn Sie eine zusätzliche Kamera koppeln möchten, drücken und halten Sie bitte  auf der Rückseite der Babyeinheit (Kamera) weitere 5 Sekunden lang.

## 3. Wandmontage der Babyeinheit (Kamera)

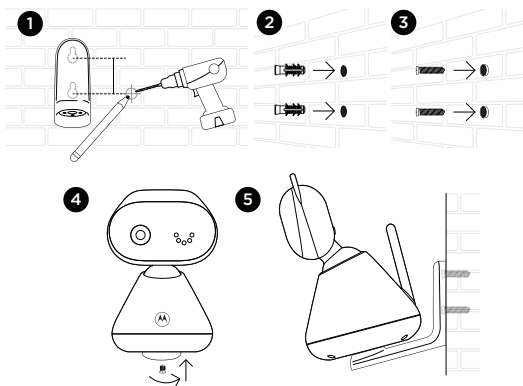

1. Markieren Sie die Positionen der 2 Schraubenlöcher an der Wand. Bohren Sie an jeder Markierung ein Schraubenloch.
2. Installieren Sie die mitgelieferten Dübel in den 2 Schraubenlöchern in der Wand.
3. Schrauben Sie die mitgelieferten Wandmontageschrauben in die Dübel.
4. Befestigen Sie die Unterseite der Babyeinheit (Kamera) und die Wandmontagehalterung mithilfe der gelieferten Schraube und ziehen Sie sie an.
5. Hängen Sie die Wandhalterung an die Wandmontageschrauben an der Wand.
6. Passen Sie die Kamera bei Bedarf an.









#### Hinweis

Dieses Paket beinhaltet einen Netzadapter mit einem längeren Kabel, das für die Wandmontage sehr nützlich ist, wenn sich Ihre Wandsteckdose weit entfernt von der Kamera befindet.





## 4. Beobachten des Babys über Ihr Gerät

### Hauptmenü des Hauptgerätes

 Hinein-/Herauszoomen	 Timer für Bildschirm Ein/Aus
 Anpassung der LCD-Helligkeit	 Mehrere Kameras sehen
 Playlist	 Meldungs-Posteingang
 Alarmeinstellung	 Auswahl der Temperatureinheit °C oder °F
 Kameraauswahl	

### Statussymbole

 Signalstärke	 Gegensprechen
 Batteriestandsanzeige	 Nachtsicht
 Hineinzoomen	 Bildschirm-aus-Zeit (5/30/60 Minuten)
 Alarm einstellen	 Bildschirmschoner aktiviert
 Schlaflied abspielen	 Zyklussicht von der Kamera
 Lautsprecher aus	 Kamera ausgewählt

### Weitere Menüoptionen

#### Abspiel von Schlafliedern

1. Drücken Sie auf dem Hauptgerät **MENÜ**, um das  Menü zu öffnen.
2. Scrollen Sie mit der Navigationstaste auf- und abwärts, um das gewünschte Schlaflied auszuwählen.
3. Drücken Sie beim gewünschten Schlaflied **OK**, dann öffnet sich die Statusleiste der Lautstärke.
4. Scrollen Sie mit der Navigationstaste auf- und abwärts, um die gewünschte Lautstärke auszuwählen.

Eine ausführliche Erklärung aller Funktionen und Anweisungen finden Sie in der Bedienungsanleitung, die Sie unter [motorolanursery.com](http://motorolanursery.com) herunterladen können.

# 1. Présentation de l'appareil

FR

## Unité bébé (caméra)

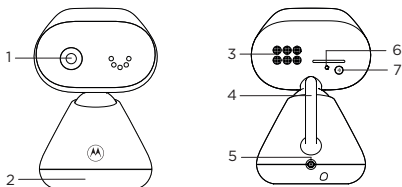

- 1. Caméra**
- 2. Base**
- 3. Haut-parleur**
- 4. Antenne**
- 5. Prise d'alimentation**
- 6. Indicateur d'alimentation / clignotant**  
S'allume en bleu lorsque l'unité parents est sous tension et reliée à l'unité bébé (caméra).
- 7. Bouton de couplage**  
Appuyez sur ce bouton et maintenez-le enfoncé pour le couplage avec l'unité parents.

## Unité parents

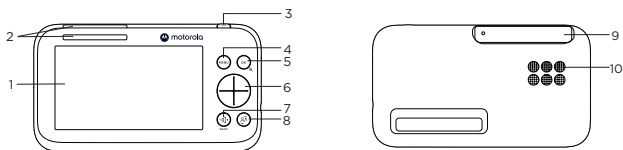

- 1. Écran d'affichage**
- 2. Indications de niveau sonore double** (vues avant et supérieure)
- 3. Bouton de mise sous tension**  
Appuyez sur ce bouton et maintenez-le enfoncé pour allumer ou éteindre l'unité.  
Appuyez sur ce bouton pour allumer ou éteindre l'écran.
- 4. Bouton de menu**  
Appuyez sur ce bouton pour ouvrir le menu.
- 5. Bouton OK / zoom**  
Appuyez pour ce bouton pour confirmer la sélection de zoom avant ou arrière.
- 6. Bouton de navigation**  
Régler les paramètres de menu / appuyer sur la gauche ou la droite pour sélectionner le niveau de volume de l'unité parents.
- 7. Bouton de volume / retour**
- 8. Bouton de réponse**  
Appuyez sur ce bouton et maintenez-le enfoncé pour parler au bébé.
- 9. Antenne**
- 10. Haut-parleur**

## 2. Connexion et charge

### Unité bébé (caméra)

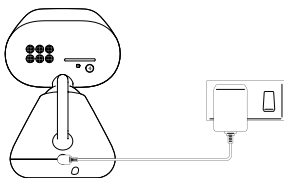

1. Branchez la fiche de sortie de courant continu de l'adaptateur d'alimentation sur la prise d'alimentation à l'arrière de l'unité bébé (caméra) et branchez l'autre extrémité de l'adaptateur secteur sur une prise de courant.
2. L'unité bébé s'allume et l'indicateur d'alimentation s'allume en bleu et clignote en rouge si l'unité parents n'a pas été mise sous tension ou la connexion avec l'unité bébé (caméra) est interrompue.

### MISE EN GARDE

Risque de strangulation. Les enfants en bas âge peuvent S'ÉTRANGLER avec un cordon d'alimentation. Veuillez tenir le cordon d'alimentation hors de portée des enfants (à une distance d'au moins 1 mètre). Ne pas enlever l'étiquetage de l'adaptateur secteur. Utiliser exclusivement l'adaptateur fourni avec la caméra.

### Unité parents

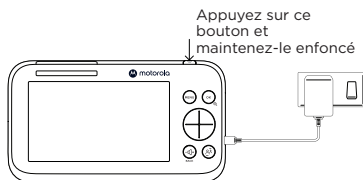

Une batterie rechargeable est préinstallée à l'intérieur de l'unité parents. Lorsqu'elle est complètement chargée, vous pouvez déplacer l'unité parents sans perdre la liaison et l'image de l'unité bébé (caméra). Lorsque vous chargez la batterie pour la première fois, rechargez-la pendant au moins 16 heures en continu.

1. Branchez la fiche de sortie de courant continu de l'adaptateur d'alimentation sur la prise d'alimentation sur le côté de l'unité parents et branchez l'autre extrémité de l'adaptateur secteur à une prise de courant.
2. Mettez sous tension l'alimentation secteur pour allumer l'unité parents.
3. Une fois que l'unité parents est chargée à fond, l'indication  s'affiche sur l'écran.

- Appuyez et maintenez enfoncé le bouton de mise sous tension sur le dessus de l'unité parents pour l'allumer et l'éteindre.

#### Remarque

Utilisez exclusivement l'adaptateur d'alimentation fourni (DC 5V / 1500 mA).

### Couplage de l'unité bébé (caméra) avec l'unité parents

Nous avons couplé par défaut l'unité bébé à l'unité parents. Si vous souhaitez coupler une caméra supplémentaire, maintenez enfoncée la touche  à l'arrière de l'unité bébé (caméra) pendant plus de 5 secondes.

### 3. Montage de l'unité bébé (caméra) sur un mur

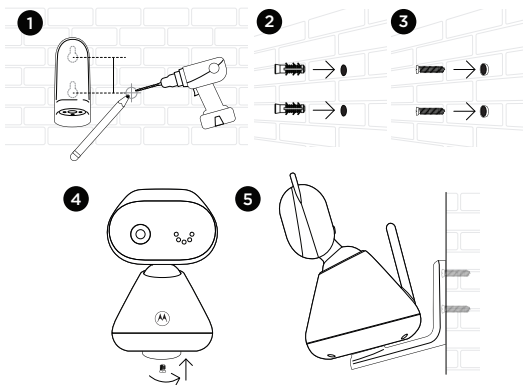









- Marquez la position respective des 2 trous de vis sur le mur. Percez un trou de vis au niveau de chaque repère.
- Montez les deux chevilles fournies dans les 2 trous de vis sur le mur.
- Insérez les vis de fixation fournies dans les chevilles sur le mur.
- Installez et fixez le dessous de l'unité bébé (caméra) et le support de montage mural avec la vis fournie à cet effet.
- Accrochez le support de montage mural sur les vis de fixation sur le mur.
- Si nécessaire, ajustez la caméra manuellement.

#### Remarque











L'équipement comprend un adaptateur secteur avec un cordon plus long, ce qui s'avère pratique pour les cas de montage mural où la prise de courant est éloignée de la caméra.

## 4. Utilisation de votre écran vidéo de surveillance bébé

### Menu principal de l'unité parents

 Zoom avant / arrière	 Minuterie d'allumage / extinction de l'écran
 Régler la luminosité de l'écran LCD	 Visualisation de plusieurs caméras
 Liste d'écoute	 Boîte de réception de messages
 Régler l'alarme	 Sélection de l'unité °C ou °F de température
 Sélection d'une caméra	

### Icônes d'état

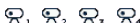
 Intensité du signal	 Répondre
 Indication du niveau de la batterie	 Vision de nuit
 Zoom avant	 Délai d'extinction de l'écran (5/30/60 minutes)
 Réglage de l'alarme	 Économiseur d'écran activé
 Diffusion d'une berceuse	 Vue en boucle de la caméra
 Haut-parleur désactivé	 Caméra sélectionnée

### Autres options de menu

#### Écoute de berceuses

1. Appuyez sur **MENU** sur l'unité parents pour ouvrir le menu .
2. Déroulez le bouton de navigation vers le haut ou le bas pour sélectionner une berceuse.
3. Appuyez sur **OK** au niveau de la berceuse voulue et la barre d'état de volume s'affiche.
4. Déroulez le bouton de navigation vers le haut ou le bas pour sélectionner le niveau de volume voulu.

Pour des explications plus détaillées concernant toutes les fonctionnalités et les instructions, visitez le site [motorolanursery.com](http://motorolanursery.com) ou téléchargez le mode d'emploi sur le site.

# 1. Overzicht

NL

## Baby-eenheid (camera)

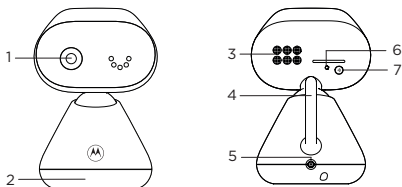

- 1. Camera**
- 2. Voet**
- 3. Luidspreker**
- 4. Antenne**
- 5. Voedingsaansluiting**
- 6. LED-indicator Aan/Uit/koppeling**  
Licht blauw op wanneer de hoofdeenheid wordt ingeschakeld en verbonden met de baby-eenheid (camera).
- 7. Koppelknop**  
Houd ingedrukt om te koppelen met de hoofdeenheid.

## Hoofdeenheid

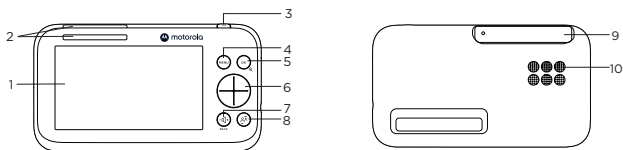

- 1. Schermdisplay**
- 2. Indicaties voor dubbel geluidsniveau** (vooraanzicht en bovenaanzicht)
- 3. Aan /uit-knop**  
Houd ingedrukt om in of uit te schakelen.  
Indrukken om het scherm aan of uit te schakelen.
- 4. Menuknop**  
Indrukken om het menu te openen.
- 5. OK/Zoom-knop**  
Indrukken om een keuze te bevestigen/in te zoomen of uit te zoomen.
- 6. Navigatieknop**  
Stel de menu-instellingen in/druk op links of rechts om het volumeniveau van de hoofdeenheid te selecteren.
- 7. Volume/Terug-knop**
- 8. Terugspreekknop**  
Houd ingedrukt om met de baby te praten.
- 9. Antenne**
- 10. Luidspreker**

## 2. Aansluiten en opladen

### Baby-eenheid (camera)

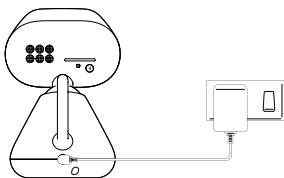

1. Steek de DC-stekker van de voedingsadapter in het stopcontact aan de achterkant van de baby-eenheid (camera) en steek het andere uiteinde van de AC-adapter in het stopcontact.
2. De baby-eenheid wordt ingeschakeld en de Aan/Uit-indicator licht blauw op en knippert rood als de hoofdeenheid niet is ingeschakeld of de verbinding met de baby-eenheid (camera) is verbroken.

### WAARSCHUWING

Gevaar voor verwurging. Kinderen zijn **GEWURGD** in snoeren. Houd dit snoer buiten het bereik van kinderen (op meer dan 1 meter afstand). Verwijder de labels van de AC-adapters niet. Gebruik alleen de meegeleverde AC-adapters.

### Hoofdeenheid

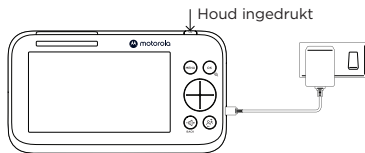

Een oplaadbare batterij is al voorgeïnstalleerd in de hoofdeenheid. Wanneer deze volledig opgeladen is, kunt u de hoofdeenheid verplaatsen zonder de verbinding en het beeld van de baby-eenheid (camera) te verliezen. Wanneer u de batterij voor de eerste keer oplaadt, laadt u deze ten minste 16 uur onafgebroken op.

1. Steek de DC-stekker van de voedingsadapter in het stopcontact aan de zijkant van de hoofdeenheid en steek het andere uiteinde van de AC-adapter in het stopcontact.
2. Schakel de netstroom in en de hoofdeenheid zal inschakelen.
3. Wanneer de hoofdeenheid volledig is opgeladen, zal  constant op de schermdisplay verschijnen.
4. Houd de Aan/Uit-knop op de bovenkant van de hoofdeenheid ingedrukt om deze in en uit te schakelen.

## Opmerking

Gebruik alleen de meegeleverde voedingsadapter (DC5V/1500 mA).

## Koppel de baby-eenheid (camera) met de hoofdeenheid

We hebben de baby-eenheid gekoppeld met de hoofdeenheid in het pakket. Als u een extra camera wilt koppelen, houdt u  op de achterkant van de baby-eenheid (camera) langer dan 5 seconden ingedrukt.

## 3. De baby-eenheid (camera) aan de muur bevestigen

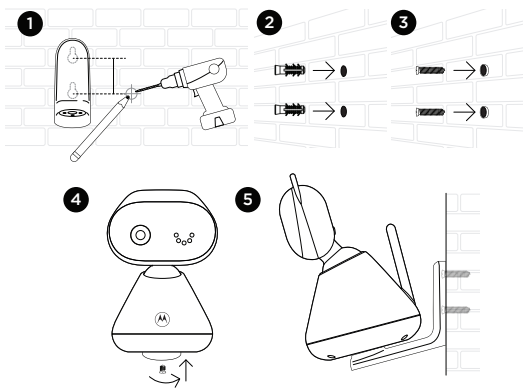

1. Markeer de posities van 2 schroefgaten op de muur. Boor een schroefgat bij elke markering.
2. Plaats de bijgeleverde pluggen in 2 schroefgaten op de muur.
3. Steek de bijgeleverde muurbevestigingsschroeven in de pluggen.
4. Bevestig en draai de onderkant van de baby-eenheid (camera) en de muurbevestigingsbeugel met de bijgeleverde losse schroef vast.
5. Hang de muurbevestigingsbeugel aan de muurbevestigingsschroeven op de muur.
6. Stel de camera indien nodig handmatig bij.









## Opmerking

Het pakket bevat een voedingsadapter met een langer snoer, wat gunstig is voor wandmontage, wanneer het stopcontact zich ver van de camera bevindt.













## 4. Uw video-babyfoon gebruiken

### Hoofdmenu van hoofdeenheid

- |   |  |
|---|--|
|  In-/uitzoomen                |  Timer voor scherm aan/uit                |
|  Instellen van LCD-helderheid |  Bekijk meerdere camera's                 |
|  Afspeellijst                 |  Postvak IN voor berichten                |
|  Instellen van het alarm      |  Selectie van temperatuureenheid °C of °F |
|  Cameraselectie               |  |

### Statuspictogrammen

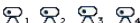
- |   |  |
|---|--|
|  Signaalsterkte               |  Terugpraten                            |
|  Indicatie van batterijniveau |  Nachtzicht                             |
|  Inzoomen                     |  Tijd voor scherm uit (5/30/60 minuten) |
|  Alarm ingesteld              |  Schermbeveiliging ingeschakeld         |
|  Speelt slaapliedje           |  Cyclusweergave vanaf camera            |
|  Luidspreker uit              |  Camera geselecteerd                    |

### Andere menu-opties

#### Slaapliedjes afspelen

1. Druk op **MENU** op de hoofdeenheid om het menu  te openen.
2. Blader met de navigatieknop omhoog en omlaag om een gewenst slaapliedje te selecteren.
3. Druk op **OK** op het gewenste slaapliedje en de volumestatusbalk verschijnt.
4. Blader met de navigatieknop omhoog en omlaag om een gewenst volume te kiezen.

Voor meer gedetailleerde uitleg van alle functies en instructies, bezoek of download de gebruikershandleiding van [motorolanursery.com](http://motorolanursery.com).

# 1. Resumen

ES

## Unidad de bebé (cámara)

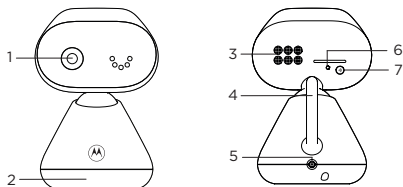

1. Cámara

2. Base

3. Altavoz

4. Antena

5. Toma de alimentación

6. Indicador LED de encendido / conexión

Se ilumina en azul cuando la unidad paterna se enciende y se conecta con la unidad de bebé (cámara).

7. Botón de emparejamiento

Mantenga pulsado para emparejar con la unidad paterna.

## Unidad paterna

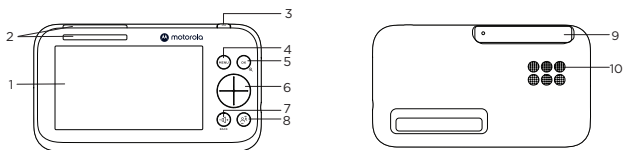

1. Pantalla

2. Indicaciones de nivel de sonido dual (vista frontal y superior)

3. Botón de encendido

Mantenga pulsado para encender o apagar.  
Pulse para encender o apagar la pantalla.

4. Botón de menú

Pulse para abrir el menú.

5. Botón OK / Zoom

Pulse para confirmar una selección/ aumentar o reducir.

6. Botón de navegación

Ajustar la configuración de menú/ pulse izquierda o derecha para seleccionar el nivel de volumen de la unidad paterna.

7. Botón volumen / atrás

8. Botón de respuesta

Mantenga pulsado para hablarle al bebé.

9. Antena

10. Altavoz

## 2. Conectar y cargar

### Unidad de bebé (cámara)

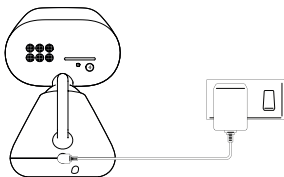

1. Conecte el conector CC del adaptador de alimentación a la toma de alimentación de la parte posterior de la unidad de bebé (cámara) y conecte el otro extremo del adaptador CA a la toma de corriente.
2. La unidad de bebé se encenderá y el indicador de encendido se ilumina en azul y parpadea en rojo si la unidad paterna no se ha encendido o pierde conexión con una unidad de bebé (cámara).

### **ADVERTENCIA**

Riesgo de estrangulación. Los niños se han **ESTRANGULADO** con cables. Mantenga este cable fuera del alcance de los niños (a más de 1 metro o 3 pies de distancia). No saque las etiquetas de los adaptadores CA. Use exclusivamente los adaptadores CA incluidos.

### Unidad paterna

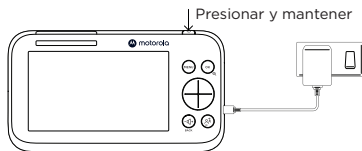

En la unidad paterna se ha preinstalado una batería recargable. Cuando esté totalmente cargada, puede mover la unidad paterna sin perder la conexión y la imagen de la unidad de bebé (cámara). Cuando cargue la batería por primera vez, cárguela como mínimo 16 horas seguidas.

1. Conecte el conector CC del adaptador de alimentación a la toma de alimentación del lateral de la unidad paterna, y conecte el otro extremo del adaptador CA a la toma de corriente.
2. Active la alimentación CA y la unidad paterna se encenderá.
3. Cuando la unidad paterna esté totalmente cargada, aparecerá  fijo en la pantalla.
4. Mantenga pulsado el botón de encendido de la parte superior de la unidad paterna para encenderla y apagarla.

## Nota

Use exclusivamente el adaptador de alimentación proporcionado (CC5V / 1500 mA).

## Emparejar la unidad de bebé (cámara) a la unidad paterna

La unidad de bebé y la unidad paterna se entregan emparejadas. Si desea emparejar una cámara adicional, mantenga pulsado  en la parte posterior de la unidad de bebé (cámara) durante más de 5 segundos.

## 3. Montar la unidad de bebé (cámara) en la pared

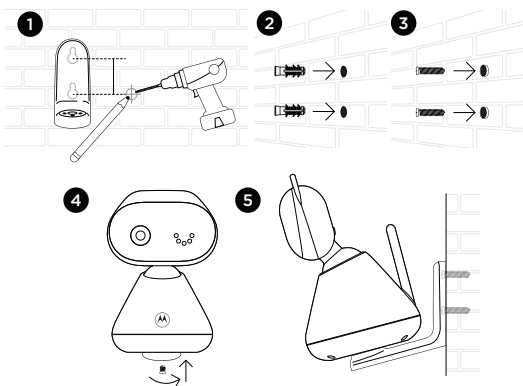









1. Marque las posiciones de 2 agujeros para tornillo en la pared. Taladre un agujero para tornillo en cada marca.
2. Instale los anclajes de pared incluidos en los 2 agujeros para tornillo de la pared.
3. Introduzca los tornillos de montaje en pared incluidos en los anclajes de la pared.
4. Fije y apriete la parte inferior de la unidad de bebé (cámara) y el soporte de pared con el tornillo proporcionado.
5. Cuelgue el soporte de montaje en pared de los agujeros de la pared.
6. Ajuste la cámara manualmente si es necesario.

## Nota











El paquete incluye un adaptador de alimentación con un cable más largo, útil para la aplicación de montaje en pared, donde la toma de corriente esté lejos de la cámara.

## 4. Usar su monitor de bebé video

### Menú principal de la unidad paterna

 Aumentar/reducir	 Temporizador de encendido/apagado de pantalla
 Ajustar brillo del LCD	 Ver múltiples cámaras
 Lista de reproducción	 Bandeja de entrada de mensajes
 Establecer alarma	 Selección de unidad de temperatura °C o °F
 Selección de cámara	

### Iconos de estado

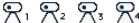
 Potencia de señal	 Hablar
 Indicación de nivel de batería	 Visión nocturna
 Aumentar	 Tiempo de apagado de pantalla (5/30/60 minutos)
 Establecer alarma	 Salvapantallas habilitado
 Reproducir nana	 Vista cíclica desde la cámara
 Apagar altavoz	 Cámara seleccionada

### Otras opciones del menú

#### Reproducir nanas

1. Pulse **MENÚ** en la unidad paterna para abrir el menú .
2. Mueva el botón de navegación arriba y abajo para seleccionar la nana deseada.
3. Pulse **Aceptar** en la nana deseada y se mostrará la barra de estado del volumen.
4. Mueva el botón de navegación arriba y abajo para seleccionar el volumen deseado.

Para una explicación más detallada de todas las características y funciones, visite o descargue el manual del usuario de [motorolanursery.com](http://motorolanursery.com).

# 1. Panoramica

IT

## Unità bambino (fotocamera)

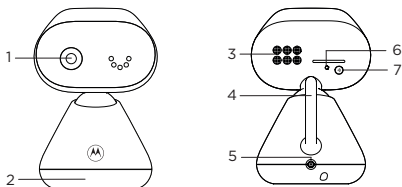

**1. Fotocamera**

**2. Base**

**3. Altoparlante**

**4. Antenna**

**5. Presa di alimentazione**

**6. Indicatore LED di alimentazione/collegamento**

Si illumina di blu quando l'unità genitore è accesa e collegata all'unità bambino (fotocamera).

**7. Pulsante di associazione**

Tenere premuto per eseguire l'associazione con l'unità genitore.

## Unità genitore

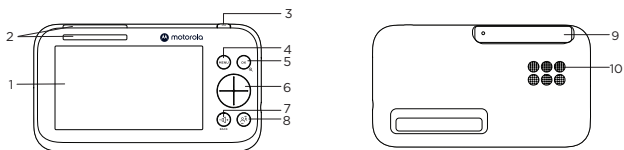

**1. Visualizzazione dello schermo**

**2. Doppia indicazione del livello sonoro**  
(vista frontale e dall'alto)

**3. Pulsante di accensione**

Tenere premuto per accendere o spegnere.  
Premere per accendere o spegnere lo schermo.

**4. Pulsante Menù**

Premere per aprire il menù.

**5. Pulsante OK/Zoom**

Premere per confermare una selezione/ingrandire o rimpicciolire.

**6. Pulsante di navigazione**

Regolare le impostazioni del menù/  
premere a sinistra o a destra per selezionare il livello del volume dell'unità genitore.

**7. Pulsante Volume/Indietro**

**8. Pulsante Rispondi**

Tenere premuto per parlare con il bambino.

**9. Antenna**

**10. Altoparlante**

## 2. Connetti e carica

### Unità bambino (fotocamera)

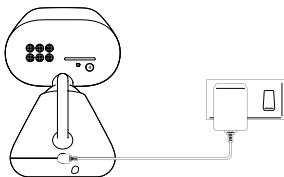

1. Collegare la spina DC dell'adattatore di alimentazione alla presa di alimentazione sul retro dell'unità bambino (fotocamera) e collegare l'altra estremità dell'adattatore AC alla presa a muro.
2. L'unità bambino si accende e l'indicatore di alimentazione si illumina di blu e lampeggia di rosso se l'unità genitore non è stata accesa o se ha perso la connessione con l'unità bambino (fotocamera).

### **ATTENZIONE**

Pericolo di strangolamento. I bambini rischiano di essere STRANGOLATI dai cavi. Tenere questo cavo fuori dalla portata dei bambini (a più di 1 metro o 3 piedi di distanza). Non rimuovere le etichette dagli adattatori AC. Utilizzare solo gli adattatori AC forniti.

### Unità genitore

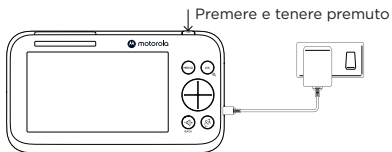

Una batteria ricaricabile è già preinstallata all'interno dell'unità genitore. Quando è completamente carica, è possibile spostare l'unità genitore senza perdere il collegamento e l'immagine proveniente dall'unità bambino (fotocamera). Quando si carica la batteria per la prima volta, caricare continuamente per almeno 16 ore.

1. Collegare la spina DC dell'adattatore di alimentazione alla presa di alimentazione sul lato dell'unità genitore e collegare l'altra estremità dell'adattatore AC alla presa a muro.
2. Accendere l'alimentazione AC e l'unità genitore si accenderà.
3. Quando l'unità genitore è completamente carica,  apparirà fisso sul display.
4. Tenere premuto il pulsante di accensione sulla parte superiore dell'unità genitore per accenderla e spegnerla.

## Nota

Utilizzare solo l'adattatore di alimentazione in dotazione (DC5V / 1500 mA).

## Associare l'unità bambino (fotocamera) all'unità genitore

Abbiamo associato l'unità bambino all'unità genitore nella confezione. Nel caso in cui si desideri associare una fotocamera aggiuntiva, tenere premuto  sul retro dell'unità bambino (fotocamera) per più di 5 secondi.

## 3. Montaggio a parete dell'unità bambino (fotocamera)

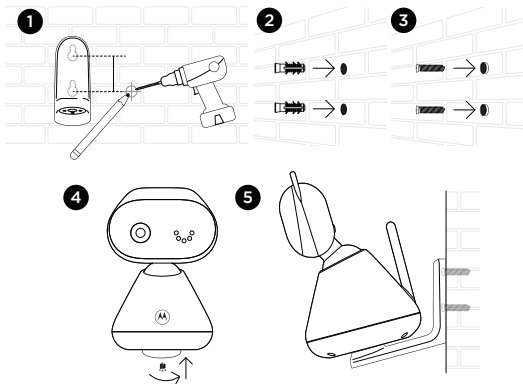

1. Contrassegnare le posizioni dei 2 fori per le viti sulla parete. Praticare un foro per viti su ogni segno.
2. Inserire i tasselli forniti in dotazione in 2 fori per viti sulla parete.
3. Inserire le viti di montaggio a parete in dotazione negli tasselli.
4. Fissare la parte inferiore dell'unità bambino (fotocamera) e la staffa di montaggio a parete con la vite separata in dotazione.
5. Appendere la staffa di montaggio a parete alle viti di montaggio a parete sulla parete.
6. Se necessario, regolare manualmente la fotocamera.









## Nota

La confezione include un adattatore di alimentazione con un cavo più lungo, utile per l'applicazione con montaggio a parete, dove la presa a muro è lontana dalla fotocamera.













## 4. Usa il tuo baby monitor video

### Menù principale dell'unità genitore

 Zoom avanti/indietro	 Timer di accensione/spegnimento dello schermo
 Regola la luminosità dell'LCD	 Visualizzazione di più fotocamere
 Elenco di riproduzione	 Posta in arrivo
 Imposta l'allarme	 Selezione unità di temperatura °C o °F
 Selezione della fotocamera	

### Icone di stato

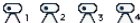
 Potenza del segnale	 Rispondi
 Indicazione del livello della batteria	 Visione notturna
 Zoom avanti	 Tempo di spegnimento dello schermo (5/30/60 minuti)
 Sveglia impostata	 Salvaschermo abilitato
 Riproduzione della ninna nanna	 Vista ciclica dalla fotocamera
 Altoparlante spento	 Fotocamera selezionata

### Altre opzioni di menù

#### Riproduzione di ninne nanne

1. Premere **MENU** sull'unità genitore per aprire il menù .
2. Scorrere col pulsante di navigazione su e giù per selezionare la ninna nanna desiderata.
3. Premere **OK** sulla ninna nanna desiderata e comparirà la barra di stato del volume.
4. Scorrere col pulsante di navigazione su e giù per selezionare il volume desiderato.

Per una spiegazione più dettagliata di tutte le funzioni e istruzioni, visitare o scaricare il manuale utente da [motorolanursery.com](http://motorolanursery.com).

# 1. Visão geral

## Unidade do bebé (câmara)

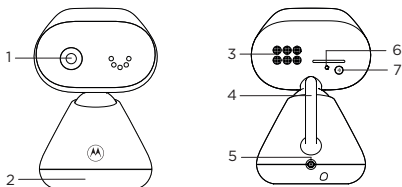

**1. Câmara**

**2. Base**

**3. Coluna**

**4. Antena**

**5. Entrada de alimentação**

**6. Indicador LED de alimentação/associação**

Acende-se a azul quando a unidade dos pais está ligada e associada à unidade do bebé (câmara).

**7. Botão de emparelhamento**

Pressione e mantenha pressionado para emparelhar com a unidade dos pais.

## Unidade dos pais

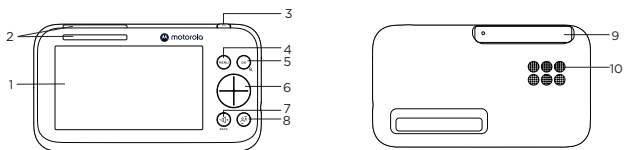

**1. Ecrã**

**2. Duas indicações de nível do som**  
(vista frontal e superior)

**3. Botão ligar/desligar**

Pressione e mantenha pressionado para ligar ou desligar o dispositivo. Pressione para ligar ou desligar o ecrã.

**4. Botão de menu**

Pressione para abrir o menu.

**5. Botão OK/Zoom**

Pressione para confirmar uma seleção/ampliar ou reduzir o zoom.

**6. Botão de navegação**

Ajuste as definições do menu/ pressione para a esquerda ou para a direita para selecionar o nível de volume da unidade dos pais.

**7. Botão de volume/retrocesso**

**8. Botão de intercomunicação**

Pressione e mantenha pressionado para falar para o bebé.

**9. Antena**

**10. Coluna**

## 2. Ligar e carregar

### Unidade do bebé (câmara)

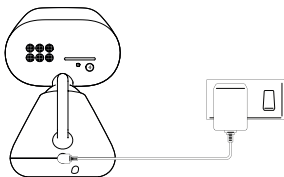

1. Ligue a ficha CC do adaptador de corrente elétrica à parte posterior da unidade do bebé (câmara) e ligue a outra extremidade do adaptador CA à tomada de parede.
2. A unidade do bebé liga-se e o indicador de alimentação acende-se a azul e, se a unidade dos pais não tiver sido ligada ou perder a ligação com a unidade do bebé (câmara), este indicador pisca a vermelho.

### ADVERTÊNCIA

Perigo de estrangulamento. Algumas crianças sofreram **ESTRANGULAMENTO** com cabos. Mantenha este cabo fora do alcance das crianças (a mais de 1 metro ou 3 pés de distância). Não retire as etiquetas dos adaptadores CA. Utilize apenas os adaptadores CA fornecidos.

### Unidade dos pais

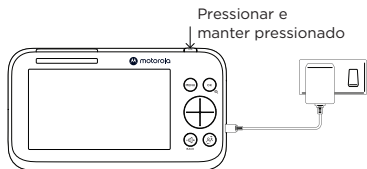

Já existe uma bateria recarregável pré-instalada na unidade dos pais. Quando está totalmente carregada, pode mover a unidade dos pais sem perder a ligação e a imagem da unidade do bebé (câmara). Quando carregar a bateria pela primeira vez, carregue-a continuamente, no mínimo, durante 16 horas.

1. Ligue a ficha CC do adaptador de corrente elétrica à entrada de alimentação na parte lateral da unidade dos pais e ligue a outra extremidade do adaptador CA à tomada de parede.
2. Ligue a alimentação CA e a unidade dos pais irá ligar-se.
3. Quando a unidade dos pais estiver completamente carregada, o ícone  irá surgir de forma fixa no ecrã.

4. Pressione e mantenha pressionado o botão de alimentação na parte superior da unidade dos pais para ligar e desligar a mesma.

#### Nota

Utilize apenas o adaptador de corrente elétrica fornecido (5V CC/1500 mA).

### Emparelhar a unidade do bebê (câmara) com a unidade dos pais

A unidade do bebê e a unidade dos pais já vêm emparelhadas na embalagem. Se quiser emparelhar uma câmara adicional, pressione e mantenha pressionado  na parte posterior da unidade do bebê (câmara) durante mais de 5 segundos.

### 3. Montar a unidade do bebê (câmara) na parede

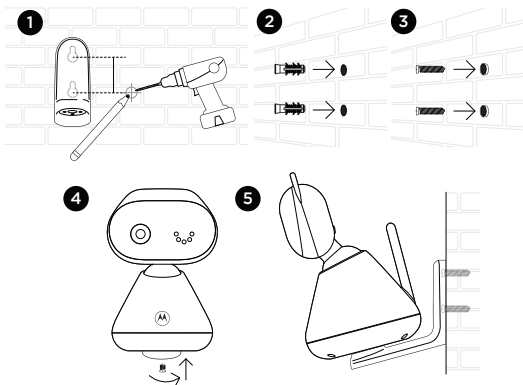









1. Marque as posições dos 2 orifícios para parafusos. Faça um orifício para parafuso em cada marca.
2. Instale as buchas fornecidas nos 2 orifícios para parafusos na parede.
3. Introduza os parafusos para montagem da câmara na parede fornecidos nas buchas.
4. Fixe e aperte a parte inferior da unidade do bebê (câmara) e o suporte de montagem na parede com o parafuso fornecido em separado.
5. Pendure o suporte de montagem na parede nos parafusos de montagem na parede já instalados.
6. Ajuste a câmara manualmente, se necessário.

#### Nota











A embalagem inclui um adaptador de corrente elétrica com um cabo mais longo que é útil para uma aplicação de montagem na parede em que a tomada de parede fique afastada da câmara.

## 4. Utilizar o monitor de bebé com vídeo

### Menu principal da unidade dos pais

 Ampliar/reduzir zoom	 Temporizador para ligar/desligar o ecrã
 Ajustar o brilho do LCD	 Ver múltiplas câmaras
 Lista de reprodução	 Caixa de mensagens
 Definir o alarme	 Seleção da unidade de temperatura em °C ou °F
 Seleção da câmara	

### Ícones de estado

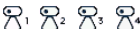
 Força do sinal	 Intercomunicação
 Indicação de nível da bateria	 Visão noturna
 Ampliar	 Tempo de desativação do ecrã (5/30/60 minutos)
 Alarme definido	 Proteção de ecrã ativada
 A tocar canção de embalar	 Vista circular da câmara
 Coluna desligada	 Câmara selecionada

### Outras opções de menu

#### Reprodução de canções de embalar

1. Pressione **MENU** na unidade dos pais para abrir o menu .
2. Desloque o botão de navegação para cima e para baixo para selecionar a canção de embalar pretendida.
3. Pressione **OK** na canção de embalar pretendida e a barra de estado de volume aparece.
4. Desloque o botão de navegação para cima e para baixo para selecionar o volume pretendido.

Para uma explicação mais detalhada de todas as funcionalidades e instruções, visite ou transfira o manual do utilizador em [motorolanursery.com](http://motorolanursery.com).

# 1. Επισκόπηση

## Μονάδα μωρού (κάμερα)

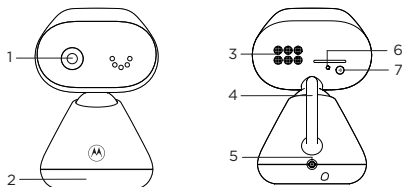

- |   |  |
|---|--|
| <ul style="list-style-type: none"> <li>1. Κάμερα</li> <li>2. Βάση</li> <li>3. Ηχείο</li> <li>4. Κεραία</li> <li>5. Βύσμα τροφοδοσίας</li> </ul> | <ul style="list-style-type: none"> <li>6. Δείκτης LED Ισχύος / Σύνδεσης<br/>Ανάβει σε χρώμα μπλε όταν η μονάδα γονέα είναι ενεργοποιημένη και συνδεδεμένη με τη μονάδα μωρού (κάμερα).</li> <li>7. Πλήκτρο σύζευξης<br/>Πιέστε παρατεταμένα για σύζευξη με τη μονάδα γονέα.</li> </ul> |
|---|--|

## Μονάδα γονέα

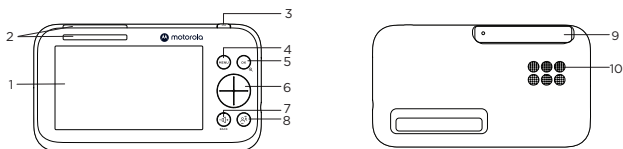

- |  |  |
|--|--|
| <ul style="list-style-type: none"> <li>1. Οθόνη</li> <li>2. Ενδείξεις διπλής έντασης ήχου (μπροστά και πάνω)</li> <li>3. Πλήκτρο ενεργοποίησης<br/>Πιέστε παρατεταμένα για ενεργοποίηση ή απενεργοποίηση. Πιέστε για ενεργοποίηση ή απενεργοποίηση της οθόνης.</li> <li>4. Πλήκτρο μενού<br/>Πιέστε για να ανοίξετε το μενού.</li> <li>5. Πλήκτρο OK / Μεγέθυνσης<br/>Πιέστε για επιβεβαίωση μιας επιλογής/μεγέθυνση ή σμίκρυνση.</li> </ul> | <ul style="list-style-type: none"> <li>6. Πλήκτρο πλοήγησης<br/>Ρυθμίσεις μενού/πιέστε αριστερά ή δεξιά για επιλογή του επιπέδου έντασης της μονάδας γονέα.</li> <li>7. Πλήκτρο Έντασης Ήχου / Πίσω</li> <li>8. Πλήκτρο απάντησης<br/>Πιέστε παρατεταμένα για να μιλήσετε στο μωρό.</li> <li>9. Κεραία</li> <li>10. Ηχείο</li> </ul> |
|--|--|

## 2. Σύνδεση και φόρτιση

### Μονάδα μωρού (κάμερα)

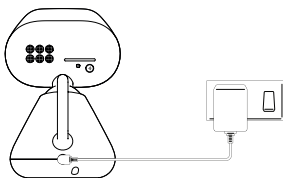

1. Συνδέστε το βύσμα DC του προσαρμογέα στην υποδοχή ρεύματος στο πίσω μέρος της μονάδας μωρού (κάμερα) και συνδέστε το άλλο άκρο του προσαρμογέα AC σε ρευματοδότη τοίχου.
2. Η μονάδα μωρού ενεργοποιείται και ο δείκτης λειτουργίας ανάβει μπλε και αναβοσβήνει σε κόκκινο χρώμα εάν η μονάδα γονέα δεν έχει ενεργοποιηθεί ή σε περίπτωση απώλειας επικοινωνίας με τη μονάδα μωρού (κάμερα).

### ΠΡΟΕΙΔΟΠΟΙΗΣΗ

Κίνδυνος Στραγγαλισμού Έχουν υπάρξει περιπτώσεις στραγγαλισμού παιδιών με καλώδια. Κρατήστε το καλώδιο μακριά από παιδιά (σε απόσταση πάνω από 1 μέτρο ή 3 πόδια). Μην αφαιρείτε τις ετικέτες από τους Προσαρμογείς AC. Χρησιμοποιήστε μόνο τους παρεχόμενους Προσαρμογείς AC.

### Μονάδα γονέα

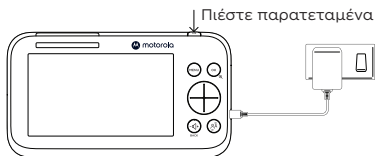

Εντός της μονάδας γονέα υπάρχει ήδη εγκατεστημένη μια επαναφορτιζόμενη μπαταρία. Όταν είναι πλήρως φορτισμένη, μπορείτε να μετακινήτε τη μονάδα γονέα χωρίς να χάσετε τη σύνδεση και την εικόνα από τη μονάδα μωρού (κάμερα). Κατά την πρώτη φόρτιση της μπαταρίας, φορτίστε συνεχώς για τουλάχιστον 16 ώρες.

1. Συνδέστε το βύσμα DC του προσαρμογέα στην υποδοχή ρεύματος στο πλάι της μονάδας γονέα και συνδέστε το άλλο άκρο του προσαρμογέα AC σε ρευματοδότη τοίχου.
2. Ενεργοποιήστε το ρεύμα AC και η μονάδα γονέα θα ενεργοποιηθεί.
3. Όταν η μονάδα γονέα είναι πλήρως φορτισμένη, η ένδειξη  εμφανίζεται σταθερά στην οθόνη.

4. Πιέστε παρατεταμένα το πλήκτρο λειτουργίας στο πάνω μέρος της μονάδας γονέα για ενεργοποίηση και απενεργοποίηση.

### Σημείωση

Χρησιμοποιήστε μόνο τον παρεχόμενο προσαρμογέα (DC5V / 1500 mA).

## Συνδέστε τη μονάδα μωρού (κάμερα) με τη μονάδα γονέα

Έχουμε συνδέσει τη μονάδα μωρού με τη μονάδα γονέα στο πακέτο. Σε περίπτωση που θέλετε να συνδέσετε μια επιπλέον κάμερα, πιέστε παρατεταμένα το  στο πίσω μέρος της μονάδας μωρού (κάμερα) για πάνω από 5 δευτερόλεπτα.

## 3. Στερέωση της μονάδας μωρού (κάμερα) σε τοίχο

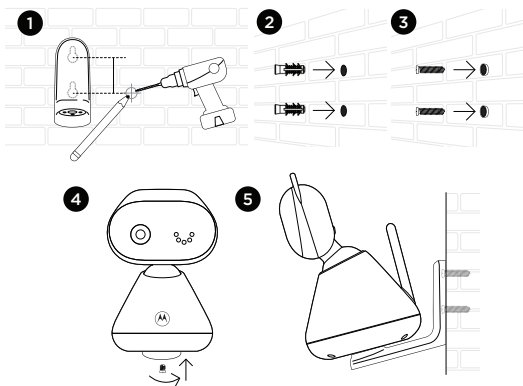

1. Σημαδεύστε τις θέσεις 2 οπών για βίδες στον τοίχο. Ανοίξτε μια οπή βίδας σε κάθε σημάδι.
2. Εισάγετε τα παρεχόμενα ούπα στις 2 οπές βιδών στον τοίχο.
3. Εισάγετε τις παρεχόμενες βίδες στερέωσης στα ούπα.
4. Στερεώστε και σφίξτε το κάτω μέρος της μονάδας μωρού (κάμερα) και το πλαίσιο στήριξης σε τοίχο χρησιμοποιώντας την παρεχόμενη ξεχωριστή βίδα.
5. Κρεμάστε το πλαίσιο στήριξης στις βίδες στερέωσης στον τοίχο.
6. Εάν χρειαστεί, ρυθμίστε χειροκίνητα την κάμερα.









### Σημείωση

Το πακέτο περιλαμβάνει προσαρμογέα με μακρύτερο καλώδιο κατάλληλο για τοποθέτηση σε τοίχο, σε περίπτωση που ο ρευματοδότης τοίχου είναι μακριά από την κάμερα.













## 4. Χρήση της συσκευής παρακολούθησης μωρού

### Κύριο μενού μονάδας γονέα

 Μεγέθυνση/σμίκρυνση	 Χρονοδιακόπτης ενεργοποίησης/απενεργοποίησης οθόνης
 Ρύθμιση φωτεινότητας LCD	 Προβολή πολλαπλών καμερών
 Λίστα αναπαραγωγής	 Εισερχόμενα μηνύματα
 Ρύθμιση του συναγερμού	 Επιλογή μονάδας μέτρησης θερμοκρασίας °C ή °F
 Επιλογή κάμερας	

### Εικονίδια κατάστασης

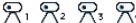
 Ισχύς σήματος	 Απάντηση
 Ένδειξη στάθμης μπαταρίας	 Νυχτερινή όραση
 Μεγέθυνση	 Χρόνος απενεργοποίησης οθόνης (5/30/60 λεπτά)
 Ρύθμιση συναγερμού	 Ενεργοποίηση προστασίας οθόνης
 Αναπαραγωγή νανουρισματος	 Κυκλική προβολή από κάμερα
 Απενεργοποίηση ηχείου	 Επιλεγμένη κάμερα

### Άλλες επιλογές μενού

#### Αναπαραγωγή νανουρισμάτων

1. Πιέστε **MENΟΥ** στη μονάδα γονέα για να ανοίξετε το  μενού.
2. Μετακινήστε το πλήκτρο πλοήγησης πάνω και κάτω για να επιλέξετε το νανούρισμα που επιθυμείτε.
3. Πιέστε **OK** στο νανούρισμα που επιθυμείτε και θα εμφανιστεί η μπάρα έντασης ήχου.
4. Μετακινήστε το πλήκτρο πλοήγησης πάνω και κάτω για να επιλέξετε την ένταση που επιθυμείτε.

Για περισσότερες επεξηγήσεις όλων των λειτουργιών και οδηγιών, επισκεφθείτε ή κατεβάστε το εγχειρίδιο χρήσης από [motorolanursery.com](http://motorolanursery.com).

# 1. Przegląd

PL

## Urządzenie dziecka (kamera)

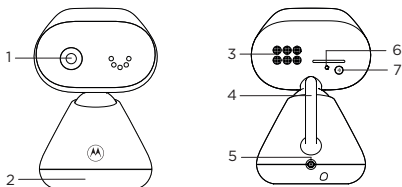

- 1. Kamera**
- 2. Podstawa**
- 3. Głośnik**
- 4. Antena**
- 5. Gniazdo zasilania**
- 6. Wskaźnik LED zasilania/połączenia**  
Świeci na niebiesko, gdy urządzenie rodzica jest włączone i połączone z urządzeniem dziecka (kamerą).
- 7. Przycisk parowania**  
Naciśnij i przytrzymaj, aby sparować z urządzeniem rodzica.

## Urządzenie rodzica

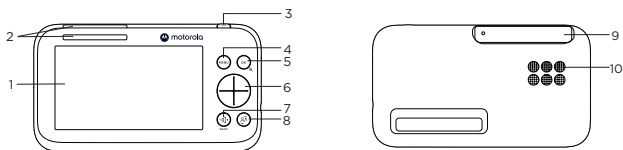

- 1. Wyświetlacz**
- 2. Podwójne wskaźniki poziomu dźwięku** (z przodu i z góry)
- 3. Przycisk zasilania**  
Naciśnij i przytrzymaj, aby włączyć lub wyłączyć.  
Naciśnij, aby włączyć lub wyłączyć ekran.
- 4. Przycisk menu**  
Naciśnij, aby otworzyć menu.
- 5. Przycisk OK/Zoom**  
Naciśnij, aby potwierdzić wybór/  
przybliżyć lub oddalić.
- 6. Przycisk nawigacyjny**  
Dostosuj ustawienia menu/naciśnij w lewo lub w prawo, aby wybrać poziom głośności urządzenia rodzica.
- 7. Przycisk głośności/wstecz**
- 8. Przycisk Odpowiedz**  
Naciśnij i przytrzymaj, aby coś powiedzieć do dziecka.
- 9. Antena**
- 10. Głośnik**

## 2. Podłącz i ładuj

### Urządzenie dziecka (kamera)

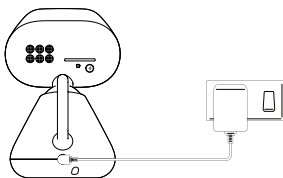

1. Podłącz wtyczkę prądu stałego zasilacza do gniazda zasilania z tyłu urządzenia dziecka (kamery), a drugi koniec zasilacza do gniazdka ściennego.
2. Urządzenie dziecka włączy się, a wskaźnik zasilania zaświeci się na niebiesko i zacznie migać na czerwono, jeśli urządzenie rodzica nie zostało włączone lub utraciło połączenie z urządzeniem dziecka (kamerą).

### OSTRZEŻENIE

Ryzyko uduszenia. Były przypadki UDUSZENIA kablami. Przechowuj ten przewód w miejscu niedostępnym dla dzieci (w odległości większej niż 1 metr lub 3 stopy). Nie usuwaj znaczników z zasilacza AC. Używaj wyłącznie dostarczonego zasilacza AC.

### Urządzenie rodzica



Akumulator jest już fabrycznie zainstalowany w urządzeniu rodzica. Po pełnym naładowaniu możesz przenieść urządzenie rodzica bez utraty połączenia i obrazu z urządzenia dziecka (kamery). Podczas ładowania baterii po raz pierwszy, ładuj nieprzerwanie przez co najmniej 16 godzin.

1. Podłącz wtyczkę prądu stałego zasilacza do gniazda zasilania z boku urządzenia rodzica, a drugi koniec zasilacza do gniazdka ściennego.
2. Włącz zasilanie prądem zmiennym, a urządzenie rodzica włączy się.
3. Gdy urządzenie rodzica jest w pełni naładowane, na wyświetlaczu będzie stale wyświetlany symbol .
4. Naciśnij i przytrzymaj przycisk zasilania na górze urządzenia rodzica, aby ją włączyć lub wyłączyć.

### Uwaga

Używaj tylko dostarczonego zasilacza (DC5V / 1500 mA).

## Sparuj urządzenie dziecka (kamerę) z urządzeniem rodzica

Sparowaliśmy urządzenie dziecka z urządzeniem rodzica w zestawie. Jeśli chcesz sparować dodatkową kamerę, naciśnij i przytrzymaj  z tyłu urządzenia dziecka (kamery) przez co najmniej 5 sekund.

### 3. Montaż ścienny urządzenia dziecka (kamery)

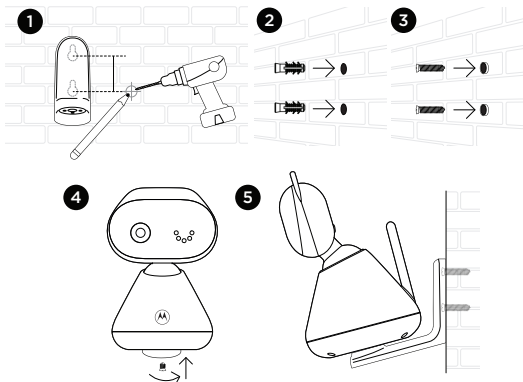









1. Zaznacz na ścianie miejsca 2 otworów na śruby. Wywierć otwór w każdym oznaczeniu.
2. Zamontuj dostarczone kotwy ścienne w 2 wywierconych otworach w ścianie.
3. Włóż dostarczone wkręty do montażu ściennego w kotwy ścienne.
4. Przykręć spód urządzenia dziecka (kamery) do wspornika do montażu na ścianie za pomocą dostarczonej oddzielnej śruby.
5. Zawieś wspornik do montażu na ścianie na śrubach do montażu na ścianie.
6. W razie potrzeby popraw kamerę ręcznie.

#### Uwaga











W zestawie znajduje się zasilacz z dłuższym przewodem, który się przydaje w przypadku montażu na ścianie, gdy gniazdo ścienne znajduje się daleko od kamery.

## 4. Korzystaj z elektronicznej niani

### Menu główne urządzenia rodzica

- |   |   |
|---|---|
|  Zbliżenie/oddalenie  |  Zegar włączania/wyłączania ekranu     |
|  Dostosuj jasność LCD |  Podgląd wielu kamer                   |
|  Lista odtwarzania    |  Skrzynka odbiorcza                    |
|  Ustaw alarm          |  Wybór jednostki temperatury °C lub °F |
|  Wybór kamery         |   |

### Ikony stanu

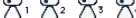
- |   |  |
|---|--|
|  Siła sygnału             |  Odpowiedz/Mów                          |
|  Wskaźnik poziomu baterii |  Noktowizja                             |
|  Zbliżenie                |  Czas wyłączenia ekranu (5/30/60 minut) |
|  Alarm ustawiony          |  Włączono wygaszacz ekranu              |
|  Odtwarzanie kołysanki    |  Przełącz kamerę                        |
|  Głośnik wyłączony        |  Wybrana kamera                         |

### Inne opcje menu

#### Odtwarzanie kołysanek

1. Naciśnij **MENU** na urządzeniu rodzica, aby otworzyć menu .
2. Przewiń przycisk nawigacyjny w górę i w dół, aby wybrać kołysankę.
3. Naciśnij **OK** na wybranej kołysance, pojawi się pasek głośności.
4. Przewiń przycisk nawigacyjny w górę i w dół, aby ustawić głośność.

Aby uzyskać bardziej szczegółowe wyjaśnienie wszystkich funkcji i instrukcję, odwiedź lub pobierz instrukcję obsługi ze strony [motorolanursery.com](http://motorolanursery.com).

# 1. Přehled

CZ

## Kamera

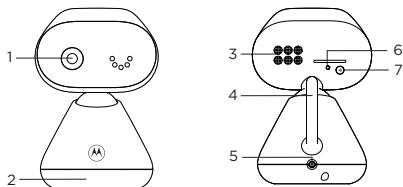

- 1. Kamera**
- 2. Podstavec**
- 3. Reprodukter**
- 4. Anténa**
- 5. Zásuvka napájení**
- 6. Kontrolka napájení/propojení**  
Při zapnuté rodičovské jednotce a propojení s kamerou svítí modře.
- 7. Tlačítko párování**  
Spárování kamery a rodičovské jednotky provedete delším stisknutím.

## Rodičovská jednotka

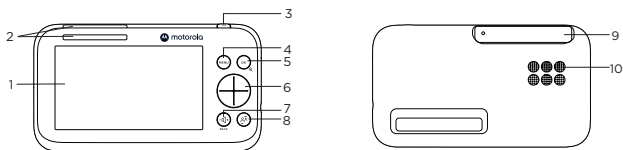

- 1. Displej**
- 2. Dva ukazatele úrovně zvuku**  
(pro pohled zepředu a shora)
- 3. Tlačítko napájení**  
Delším stisknutím jednotku zapnete nebo vypnete.  
Krátkým stisknutím zapnete nebo vypnete displej.
- 4. Tlačítko možnosti (Menu)**  
Stisknutím otevřete nabídku.
- 5. Tlačítko potvrzování (OK) a transfokátoru (Zoom)**  
Stisknutím potvrdíte vybranou položku nebo provedete přiblížení/oddálení záběru.
- 6. Navigační tlačítko**  
Slouží k navigaci v systému nabídek a stiskem doleva nebo doprava k nastavení hlasitosti u rodičovské jednotky.
- 7. Tlačítko hlasitosti/zpět**
- 8. Tlačítko odpovídání**  
Během stisknutí můžete mluvit na dítě.
- 9. Anténa**
- 10. Reprodukter**

## 2. Připojení a nabíjení

### Kamera

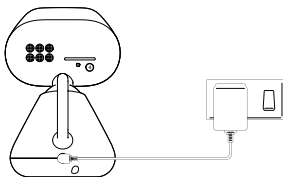

1. Zapojte zástrčku napájecího adaptéru do zásuvky napájení na zadní straně kamery a druhý konec napájecího adaptéru zapojte do zásuvky síťového napájení.
2. Dětská jednotka s kamerou se zapne a rozsvítí se modře kontrolka napájení. Pokud není zapnuta rodičovská jednotka nebo došlo ke ztrátě spojení s dětskou jednotkou, kontrolka začne po 30 sekundách blikat červeně.

### UPOZORNĚNÍ

Nebezpečí úskrcení. Došlo již k UŠKRCENÍ dětí kabelem. Dbejte na udržování odstupu dětí od kabelu (více než 1 metr). Neodstraňujte štítky ze síťových adaptérů. Používejte pouze síťové adaptéry dodané s kamerou.

### Rodičovská jednotka

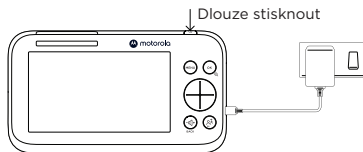

V rodičovské jednotce je již vložena dobíjecí baterie. Při úplném nabití je možné rodičovskou jednotku přesouvat, aniž by došlo ke ztrátě spojení s kamerou. První nabíjení baterie by mělo trvat nepřetržitě alespoň 16 hodin.

1. Zapojte zástrčku napájecího adaptéru do zásuvky napájení na boku rodičovské jednotky a druhý konec napájecího adaptéru zapojte do zásuvky síťového napájení.
2. Připojte síťové napájení a rodičovská jednotka se zapne.
3. Když je baterie rodičovské jednotky plně nabitá, na displeji se bude trvale zobrazovat ikona .
4. Dlouhým stisknutím tlačítka napájení na horní straně rodičovské jednotky ji zapnete nebo vypnete.

### Poznámka

Používejte pouze dodaný napájecí adaptér (DC 5 V / 1500 mA).

## Spárování dětské (kamerové) jednotky s rodičovskou jednotkou

Dětská jednotka a rodičovská jednotka jsou již spárovány. V případě, že chcete spárovat další kameru, podržte na déle než pět (5) sekund stisknuté tlačítko  na zadní straně dětské (kamerové) jednotky.

### 3. Montáž kamery na stěnu

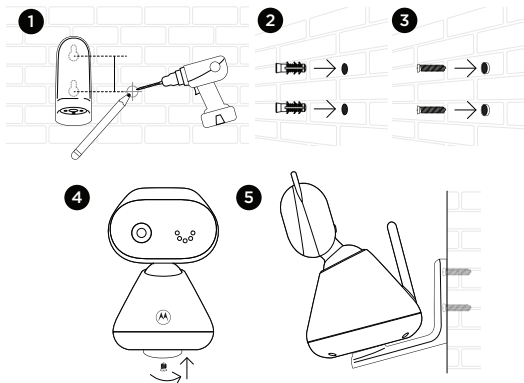

1. Označte na stěně pozice dvou otvorů pro šrouby podle rozteče otvorů v nástěnném držáku. Na označených místech vyvrtejte otvory.
2. Do obou vyvrtaných otvorů zasuňte dodané hmoždinky.
3. Do hmoždinek zašroubujte dodané vruty.
4. Samostatně dodaným šroubem připevněte ke spodní straně kamery nástěnný držák.
5. Nástěnný držák nasadte na šrouby ve stěně.
6. Podle potřeby upravte ručně polohu kamery.









#### Poznámka

Součástí balení je napájecí adaptér s delším kabelem, který je vhodný pro montáž na stěnu, když je zásuvka daleko od kamery.

















## 4. Používání videochůvičky

### Hlavní nabídka rodičovské jednotky

- |   |  |
|---|--|
|  Přiblížit/oddálit záběr z kamery |  Zapnout/vypnout displej                        |
|  Nastavit jas displeje            |  Zobrazení záběrů z více kamer                  |
|  Playlist                         |  Doručené zprávy                                |
|  Nastavit upozornění              |  Volba jednotky pro měření teploty mezi °C a °F |
|  Volba kamery                     |  |

### Stavové ikony

- |  |  |
|--|--|
|  Síla signálu                  |  Režim odpovídání   |
|  Ukazatel stavu nabití baterie |  Noční vidění   |
|  Přiblížení záběru             |  Doba pro vypnutí displeje (5/30/60 minut)  |
|  Nastavené upozorňování        |  Povolen spořič obrazovky   |
|  Přehrávání ukolébavky         |  Cyklické zobrazování z kamer   |
|  Vypnutý reproduktor           |     Zvolená kamera |

## Další možnosti v nabídkách

### Přehrávání ukolébavek

1. Stisknutím tlačítka **MENU** na rodičovské jednotce otevřete nabídku .
2. Posouváním nahoru a dolů pomocí navigačního tlačítka vyberte požadovanou ukolébavku.
3. Po označení ukolébavky stiskněte **OK** a vyskočí lišta stavu hlasitosti.
4. Posouváním nahoru a dolů pomocí navigačního tlačítka nastavte požadovanou hlasitost.

Podrobnější vysvětlení všech funkcí a pokynů najdete v uživatelské příručce ke stažení na [motorolanursery.com](http://motorolanursery.com).

# 1. Prehľad

SK

## Detské zariadenie (kamera)

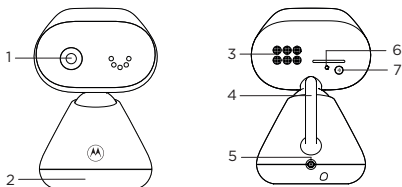

- 1. Kamera**
- 2. Základňa**
- 3. Reproduktor**
- 4. Anténa**
- 5. Napájací konektor**
- 6. LED indikátor napájania/pripojenia**  
Rozsvieti sa na modro, keď sa rodičovské zariadenie zapne a pripojí k detského zariadeniu (kamere).
- 7. Tlačidlo párovania**  
Stlačením a podržaním zabezpečíte spárovanie s rodičovským zariadením.

## Rodičovské zariadenie

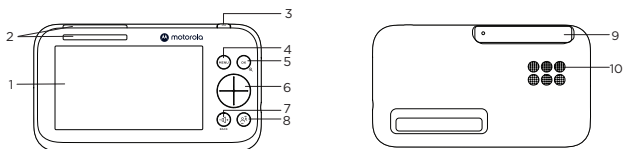

- 1. Displej obrazovky**
- 2. Duálny indikátor úrovne hlasitosti**  
(pohľad spredu a zhora)
- 3. Tlačidlo napájania**  
Stlačením a podržaním zapnete a vypnete zariadenie.  
Stlačením zapnete alebo vypnete obrazovku.
- 4. Tlačidlo ponuky**  
Stlačením otvoríte ponuku.
- 5. Tlačidlo OK/Priblíženia**  
Stlačením potvrdíte výber a priblíženie alebo vzdialenie.
- 6. Tlačidlo prehliadania**  
Upravte nastavenie ponuky/stlačte vľavo alebo vpravo a nastavte úroveň hlasitosti rodičovského zariadenia.
- 7. Tlačidlo hlasitosti/späť**
- 8. Tlačidlo vysielajúčky**  
Stlačením a podržaním môžete s dieťaťom hovoriť.
- 9. Anténa**
- 10. Reproduktor**

## 2. Pripojenie a nabíjanie

### Detské zariadenie (kamera)

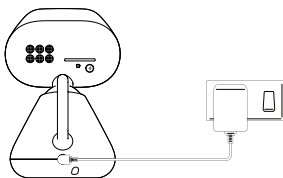

1. Zástrčku DC napájacieho adaptéra zapojte do napájacej zásuvky na zadnej strane detského zariadenia (kamery) a druhý koniec sieťového adaptéra zapojte do nástennej zásuvky.
2. Detské zariadenie sa zapne a indikátor napájania sa rozsvieti na modro a bude blikať na červeno, ak rodičovské zariadenie nie je zapnuté alebo ak detské zariadenie (kamera) stratí spojenie.

### VÝSTRAHA

Riziko uškrtenia. Došlo k UŠKRTENIU detí káblom. Kábel uchovávajte mimo dosahu detí (viac ako 1 meter alebo 3 stopy). Zo sieťového adaptéra neodstraňujte štítky. Používajte iba dodané sieťové adaptéry.

### Rodičovské zariadenie

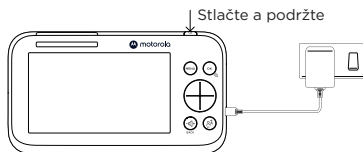

Vo vnútri rodičovského zariadenia sa už nachádza nabíjateľná batéria. Keď je plne nabitá, rodičovské zariadenie môžete presúvať bez straty prepojenia a obrazu z detského zariadenia (kamery). Pri prvom nabíjaní batérie trvá nabitie minimálne 16 nepretržitých hodín.

1. Zástrčku DC napájacieho adaptéra zapojte do napájacej zásuvky na boku rodičovského zariadenia a druhý koniec sieťového adaptéra zapojte do nástennej zásuvky.
2. Zapnite sieťový adaptér a rodičovské zariadenie sa zapne.
3. Keď je rodičovské zariadenie plne nabité, na displeji obrazovky sa zobrazí a bude svietiť .
4. Stlačením a podržaním napájacieho tlačidla na vrchu rodičovského zariadenia zapnete alebo vypnete dané zariadenie.

## Poznámka

Používajte iba dodaný napájací adaptér (5 V DC/1500 mA).

## Detské zariadenie (kameru) spárujte s rodičovským zariadením

Spárovali sme detské zariadenie s rodičovským zariadením v danom balení. V prípade, že ho chcete spárovať s ďalšou kamerou, stlačte  na zadnej strane detského zariadenia (kamery) a podržte ho dlhšie ako 5 sekúnd.

## 3. Montáž detského zariadenia (kamery) na stenu

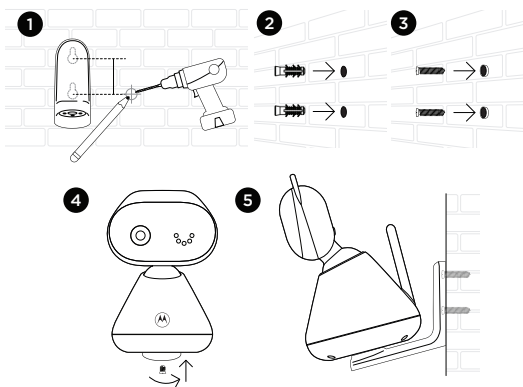









1. Na stenu si naznačte polohu 2 otvorov na skrutky. Pri každej značke vyvrtajte otvor.
2. Dodané nástenné kotvy namontujte na stenu pomocou 2 otvorov na skrutky.
3. Dodané montážne skrutky vložte do nástenných kotiev.
4. Spodnú časť detského zariadenia (kamery) upevnite na nástennú montážnu konzolu pomocou dodanej samostatnej skrutky a utiahnite.
5. Nástennú montážnu konzolu zaveste na nástenné montážne skrutky na stenu.
6. V prípade potreby kameru upravte manuálne.

## Poznámka













Balenie zahŕňa napájací adaptér s dlhým káblom, ktorý je vhodný pri montáži na stenu, ak je nástenná zásuvka ďaleko od kamery.

## 4. Používanie videomonitora na sledovanie dieťaťa

### Hlavná ponuka rodičovského zariadenia

 Priblíženie/Vzdialenie	 Časovač zapnutia/vypnutia obrazovky
 Úprava jasu LCD	 Zobrazenie viacerých kamier
 Prehrávanie zoznamu	 Schránka s hláseniami
 Nastavenie alarmu	 Výber jednotky teploty °C alebo °F
 Výber kamery	

### Stavové ikony

 Sila signálu	 Vysielačka
 Indikátor nabitia batérie	 Nočné videnie
 Priblíženie	 Doba vypnutia obrazovky (5/30/60 minút)
 Nastavenie alarmu	 Šetrič obrazovky aktivovaný
 Prehrávanie uspávanky	 Zobrazenie cykla z kamery
 Vypnutie reproduktora	 Vybratá kamera

### Iné možnosti ponuky

#### Prehrávanie uspávanky

1. Stlačením tlačidla **MENU** (Ponuka) na rodičovskom zariadení otvoríte ponuku .
2. Posunom navigačného tlačidla hore alebo dole vyberte požadovanú uspávanku.
3. Pri požadovanej uspávanke stlačte tlačidlo **OK** a automaticky sa otvorí okno so stavovým riadkom hlasitosti.
4. Posunom navigačného tlačidla hore alebo dole vyberte požadovanú hlasitosť.

Podrobnejšie vysvetlenia všetkých funkcií a pokyny nájdete v používateľskej príručke, ktorú si môžete stiahnuť z webovej lokality [motorolanursery.com](http://motorolanursery.com).

# 1. En snabb överblick

SE

## Babyenhet (kameran)

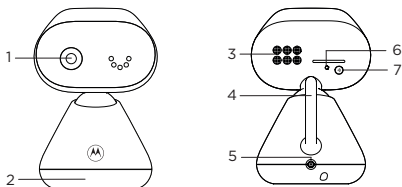

- 1. Kamera**
- 2. Bas**
- 3. Högtalare**
- 4. Antenn**
- 5. Strömuttag**
- 6. Ström / Länkning LED-indikator**  
Lyser blått när föräldraenheten är påslagen och kopplad till babyenheten (kameran).
- 7. Parningsknapp**  
Tryck och håll för att para ihop med föräldraenheten.

## Föräldraenhet

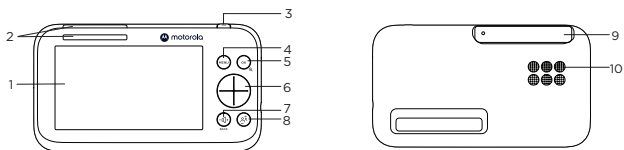

- 1. Skärmdisplay**
- 2. Dubbla ljudnivåindikeringar**  
(framifrån och ovanifrån)
- 3. Strömknapp**  
Tryck och håll för att slå på eller stänga av.  
Tryck för att slå på eller stänga av skärmen.
- 4. Meny-knapp**  
Tryck för att öppna menyn.
- 5. OK- / Zoom-knapp**  
Tryck för att bekräfta ett val/zooma in eller ut.
- 6. Navigeringsknapp**  
Justera menyinställningar/tryck vänster eller höger för att välja föräldraenhetens volymnivå.
- 7. Volym- / Tillbaka-knapp**
- 8. Tala-knapp**  
Tryck och håll för att prata med barnet.
- 9. Antenn**
- 10. Högtalare**

## 2. Anslut och ladda

### Babyenhet (kameran)

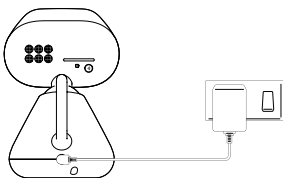

1. Anslut nätadaptersns likströmskontakt till strömuttaget på baksidan av babyenheten (kameran) och anslut den andra änden av nätadaptersn till vägguttaget.
2. Babyenheten slås på och strömindikatorn lyser blått och blinkar rött om föräldraenheten inte har slagits på eller om anslutningen till babyenheten (kameran) förloras.

### **VARNING**

Risk för strypling. Barn har STRYPTS i sladdar. Håll den här sladden utom räckhåll för barn (mer än 1 meter eller 3 fot bort). Ta inte bort etiketterna från nätadaptrarna. Använd endast de nätadaptrar som medföljer.

### Föräldraenhet

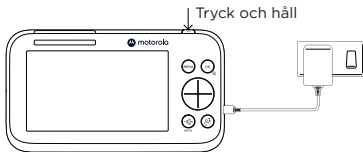

Ett uppladdningsbart batteri är redan förinstallerat inuti föräldraenheten. När den är fulladdad kan du flytta föräldraenheten utan att tappa länken och bilden från babyenheten (kameran). När du laddar batteriet för första gången, ladda i minst 16 timmar oavbrutet.

1. Anslut nätadaptersns likströmskontakt till strömuttaget på sidan av föräldraenheten och anslut den andra änden av nätadaptersn till vägguttaget.
2. Slå på strömmen och föräldraenheten slås på.
3. När föräldraenheten är fulladdad kommer  visas stadigt på skärmen.
4. Tryck och håll ned strömknappen på toppen av föräldraenheten för att slå på och stänga av den.

## Obs

Använd endast den medföljande nätadaptern (DC5V / 1500 mA).

## Para ihop babyenheten (kameran) med föräldraenheten

Vi har parat ihop babyenheten med föräldraenheten i förpackningen. Om du vill para ihop en extra kamera, tryck och håll  på baksidan av babyenheten (kameran) i mer än 5 sekunder.

## 3. Vägghmontera babyenheten (kameran)

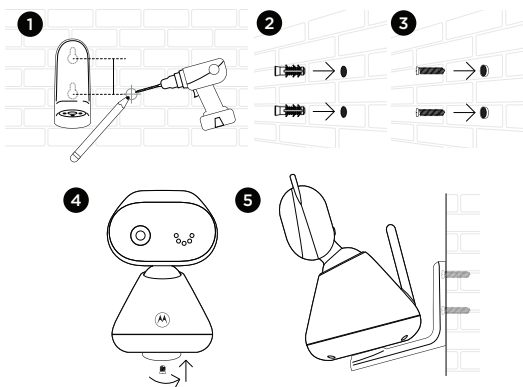

1. Markera positionerna för 2 skruvhål på väggen. Borra ett skruvhål vid varje markering.
2. Montera de medföljande väggankarna i 2 skruvhål på väggen.
3. Sätt i de medföljande väggmonteringskruvarna i väggankarna.
4. Fäst undersidan av babyenheten (kameran) och väggfästet med den medföljande separata skruven.
5. Häng väggfästet på väggmonteringskruvarna på väggen.
6. Justera kameran manuellt om det behövs.









## Obs

Förpackningen innehåller en nätadapter med en längre sladd vilket är fördelaktigt för väggmonteringsställämppning, där ditt vägguttag är långt från kameran.













## 4. Använd din videobabymonitor

### Huvudmeny för föräldraenheten

- |  |  |
|--|--|
|  Zooma in/ut             |  Timer skärm på/av                  |
|  Justera LCD-ljusstyrkan |  Visa flera kameror                 |
|  Spellista               |  Meddelandeinkorg                   |
|  Ställ in larmet         |  Val av temperaturenhet °C eller °F |
|  Kameraval               |  |

### Statusikoner

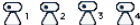
- |  |  |
|--|--|
|  Signalstyrka          |  Tala                                   |
|  Batterinivåindikation |  Nattläge                               |
|  Zooma in              |  Skärmavstängningstid (5/30/60 minuter) |
|  Larminställning       |  Skärmsläckare aktiverad                |
|  Spela vaggvisa        |  Cykelvy från kameran                   |
|  Högtalare av          |  Kamera vald                            |

### Andra menyalternativ

#### Uppspelning av vaggvisor

1. Tryck på **MENY** på föräldraenheten för att öppna -menyn.
2. Rulla navigeringsknappen upp och ned för att välja önskad vaggvisa.
3. Tryck på **OK** på önskad vaggvisa och volymstatusfältet dyker upp.
4. Rulla navigeringsknappen upp och ned för att välja önskad volym.

För mer detaljerad förklaring av alla funktioner och instruktioner, besök eller ladda ner bruksanvisningen från [motorolanursery.com](http://motorolanursery.com).

# 1. Hurtig oversigt

DA

## Baby-enhed (kamera)

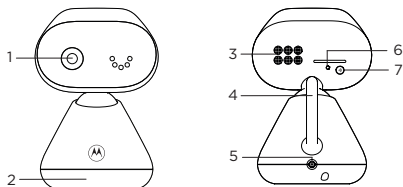

1. Kamera
2. Base
3. Højtaler
4. Antenne
5. Strømstik

6. **Strøm / LED-indikator til link**  
Lyser blå, når forældreenheden er linket til babyenheden (kamera).
7. **Parringsknap**  
Tryk og hold den nede for at parre den med forældreenheden.

## Forældreenhed

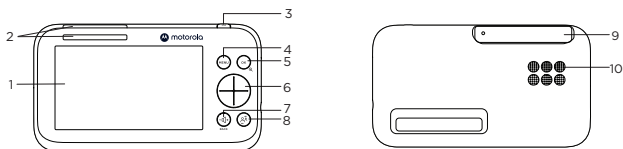

1. **Skærmdisplay**
2. **Dobbelte lyd-niveauidikatorer**  
(front- topvisning)
3. **Afbryderknap**  
Tryk og hold på for at tænde eller slukke.  
Tryk for at tænde eller slukke skærmen.
4. **Menuknap**  
Tryk for at åbne menuen.
5. **OK / Zoom-knap**  
Tryk for at bekræfte et valg/zoom ind eller beskær.

6. **Navigation-knap**  
Juster menuindstillinger/tryk venstre eller højre for at vælge forældreenhedens volumenniveau.
7. **Lydstyrke-/tilbage-knap**
8. **Tale tilbage-knap**  
Tryk og hold for at tale til babyen.
9. **Antenne**
10. **Højtaler**

## 2. Tilslut og oplad

### Baby-enhed (kamera)

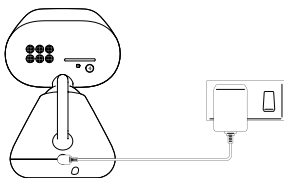

1. Sæt jævnstrømsstikket fra strømadapteren på bagsiden af babyenheden (kameraet) og sæt den anden ende af vekselstrømsadapteren i stikkontakten.
2. Babyenheden tændes og strømindikatoren tænder blåt og blinker rødt, hvis forældreenheden ikke er tændt eller har mistet forbindelsen med babyenheden (kamera).

### ADVARSEL

Kvælningsfare Børn er blevet KVALT i ledninger. Opbevar denne ledning utilgængeligt for børn (over en meters afstand). Fjern ikke mærkaterne fra vekselstrømsadaptere. Brug kun de medfølgende vekselstrømsadaptere.

### Forældreenhed

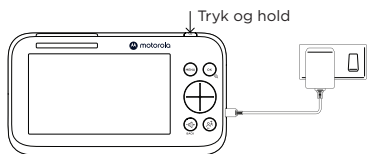

Et genopladeligt batteri er allerede forudindstalleret inde i forældreenheden. Når det er fuldt opladet, kan du flytte forældreenheden uden at miste linket og billedet fra babyenheden (kameraet). Første gang, du oplader batteriet, skal du ladet det oplade konstant i mindst 16 timer.

1. Sæt jævnstrømsstikket fra strømadapteren på siden af forældreenheden, og sæt den anden ende af vekselstrømsadapteren i stikkontakten.
2. Tænd for strømmen, og forældreenheden vil tænde.
3. Når forældreenheden er ladet helt op, vil  stå konstant på displayet.
4. Tryk og hold tænd-/sluk-knappen oven på forældreenheden for at tænde og slukke den.

### Bemærk

Brug kun den medfølgende strømadapter (5V jævnstrøm / 1500 mA).

## Par babyenheden (kamera) med forældreenheden

Vi har parret babyenheden med forældreenheden i pakken. I tilfælde af, at du vil parre et ekstra kamera, så tryk og hold  på bagsiden af babyenheden (kamera) i mere end 5 sekunder.

### 3. Monter babyenheden (kameraet) på væggen

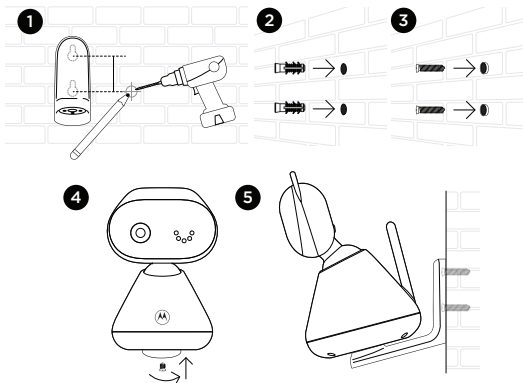









1. Marker positionen af 2 skruehuller på væggen. Bor et skruehul ved hver markering.
2. Installer de to vægankre i 2 skruehuller på væggen.
3. Indsæt de medfølgende vægmonteringsskruer i vægankrene.
4. Påsæt og fastgør undersiden af babyenheden (kamera) og vægbeslaget med den medfølgende særskilte skrue.
5. Hæng vægbeslaget på vægmonteringsskruerne på væggen.
6. Juster om nødvendigt kameraet manuelt.

#### Bemærk











Pakken inkluderer en strømadapter med en længere ledning, som er nyttig til vægmontering, hvor din stikkontakt er langt væk fra kameraet.

## 4. Brug din video-babymonitor

### Hovedmenu til forældreenhed

 Zoom ind/ud	 Skærm tænd-/sluk-timer
 Juster LCD-lysstyrke	 Se flere kameraer
 Playliste	 Besked-indbakke
 Indstil alarm	 Valg af temperaturrenhed °C eller °F
 Kameravalg	

### Statusikoner

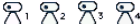
 Signalstyrke	 Tal tilbage
 Batteristatus-indikator	 Nattevisning
 Zoom ind	 Skærm fra-tid (5/30/60 minutter)
 Alarmindstilling	 Pauseskærm aktiveret
 Spil vuggesang	 Cyklusvisning fra kamera
 Højtaler fra	 Kamera valgt

### Andre menuvalg

#### Afspilning af vuggesange

1. Tryk **MENU** på forældreenheden for at åbne menuen .
2. Rul navigationsknappen op og ned for at vælge en ønsket vuggesang.
3. Tryk **OK** på den ønskede vuggesang, og lydstyrkebjælken kommer frem.
4. Rul navigationsknappen op og ned for at vælge en ønsket lydstyrke.

For yderligere forklaring af alle funktioner og instruktioner, besøg eller download brugermanualen fra [motorolanursery.com](http://motorolanursery.com).

**For customers in Europe and UK:**

Imported and Distributed by: A.I.&E., Adriaan Mulderweg 9-11, 5657 EM Eindhoven, The Netherlands. Edco UK Ltd, 1st Floor, Two Chamberlain Square, Birmingham, B3 3AX, UK.

**EU Declaration of Conformity**

Hereby, MZGW declares that the radio equipment type is in compliance with RE Directive 2014/53/EU. The full text of the EU declaration of conformity is available on the website: [motorolanursery.com](http://motorolanursery.com).

**UK Declaration of Conformity**

Hereby, MZGW declares that this product is in compliance with the requirements for UKCA marking. The Declaration of Conformity can be obtained at [motorolanursery.com](http://motorolanursery.com).

Distributed or sold by Meizhou Guo Wei Electronics Co. LTD., official licensee for this product. MOTOROLA and the Stylized M Logo are trademarks or registered trademarks of Motorola Trademark Holdings, LLC. and are used under license. All other trademarks are the property of their respective owners. © 2022 Motorola Mobility LLC. All rights reserved.

Version 1 (EU)

