

AQUAPIX®

W2024 SPLASH



VEDENALAINEN KAMERA

Käyttöohjeet

FR : Un manuel dans votre langue est disponible sur Internet:

IT: Il manuale nella sua lingua può essere trovato su Internet:

ES: Puede encontrar un manual en su idioma en Internet:

PT: Ohjeet omalla kielellään löytyvät Internetistä:

PL: Instrukcję w swoim języku możesz znaleźć na stronie:

SV: En handbok på ditt språk finns på Internet:

NL: Löydät internetistä yhden kotimaassasi sijaitsevan osoitteesta:

bit.ly/3m65zBc



Sisällysluettelo

| | |
|--|----|
| Symbolit selitykset..... | 3 |
| Tuotteen lanseeraus | 3 |
| Käyttötarkoitus..... | 4 |
| Rajoitukset | 4 |
| Turvallisuusohjeet | 5 |
| Toimintaympäristö..... | 7 |
| Kameran käyttäminen..... | 7 |
| Tuotteen kuvaus | 8 |
| Näytön kuvaus..... | 9 |
| Ensimmäiset vaiheet..... | 11 |
| 1. Akun asennus | 11 |
| 2. Muistikortin alustaminen | 12 |
| Kameran kytkeminen päälle/pois päältä..... | 13 |
| Kameran tilat..... | 13 |
| Valokuvatila..... | 15 |
| Videotila..... | 16 |
| Toistotila | 17 |
| Tärkeimmät toiminnot | 18 |
| Symbolit toistotilassa..... | 19 |
| Kameran asetukset | 21 |
| Aika- ja päivämääräasetukset..... | 22 |
| Tiedostojen siirtäminen tietokoneeseen | 23 |
| Kameran puhdistaminen | 24 |
| Toimituksen laajuus | 25 |
| Tekniset tiedot..... | 26 |
| Hävittäminen..... | 28 |
| Vaatimustenmukaisuusvakuutus | 29 |

Vastuuvapauslauseke

Easypix ei esitä tai anna takuita tämän oppaan suhteen, ja lain sallimassa laajuudessa nimenomaisesti rajoittaa vastuutaan takuun rikkomisesta, joka voi johtaa tämän oppaan korvaamisesta toisella. Lisäksi Easypix varaa oikeuden muuttaa tätä julkaisua milloin tahansa ilman velvollisuutta ilmoittaa muutoksista henkilöille. Easypix ei ole vastuussa mistään tässä olevien tietojen väärinkäytöstä. Jos sinulla on parannus- tai muutosehdotuksia tai jos olet löytänyt virheitä tästä julkaisusta, ilmoita siitä meille. Kaikkia sovellettavia valtion, alueellisia ja paikallisia turvallisuusmääräyksiä tulee noudattaa tämän tuotteen asennuksessa ja käytössä. Turvallisuussyistä ja dokumentoitujen järjestelmien noudattamisen varmistamiseksi vain valmistaja saa korjata komponentteja. Jos näitä tietoja ei noudateta, seurauksena voi olla henkilövahinko tai laitevaurio. Tekijänoikeus © Easypix GmbH Kaikki oikeudet pidätetään. Mitään tämän julkaisun osaa ei saa jäljentää, levittää tai välittää missään muodossa tai millään tavalla, mukaan lukien valokopiointi, tallentaminen tai muut sähköiset tai mekaaniset keinot, ilman julkaisijan etukäteen antamaa kirjallista lupaa. Hyväksyntää varten ota yhteyttä kustantajaan kirjallisesti. Easypix GmbH, Em Parkveedel 11, 50733 Köln, Saksa support@easypix.eu - www.easypix.eu.

Kenraali Lue tämä käyttöopas ja sen turvallisuustiedot ennen tämän tuotteen käyttöä. Noudata kaikkia ohjeita. Näin vältetään vaarat, jotka voivat aiheuttaa omaisuusvahinkoja ja/tai vakavia vammoja. Tuotetta saavat käyttää vain henkilöt, jotka ovat täysin lukeneet ja ymmärtäneet tämän käyttöoppaan sisällön. Varmista, että kaikki tuotteen käyttäjät ovat lukeneet nämä varoitukset ja ohjeet ja noudattaneet niitä. Säilytä kaikki turvallisuustiedot ja ohjeet myöhempää tarvetta varten ja välitä ne tuotteen myöhemmille käyttäjille. Valmistaja ei ole vastuussa omaisuus- tai henkilövahingoista, jotka johtuvat virheellisestä käsittelystä tai turvallisuusohjeiden noudattamatta jättämisestä.

Symbolit selitykset



Varoitus

Varoitus tarkoittaa keskisuurta vaaraa, joka voi johtaa loukkaantumiseen, jos sitä ei vältetä.

Ilmoitus!

Ilmaisee tietoja, joita pidetään tärkeinä mutta jotka eivät liity vaaraan.

Tuotteen lanseeraus

Aquapix W2024 "Splash" on korkealaatuinen digitaalinen valokuva- ja videokamera.

Se on vedenpitävä 3 metrin syvyyteen asti ja varustettu 10 megapikselin kennolla, joka tallentaa valokuvia jopa 16 megapikselin tarkkuudella ja teräväpiirtovideoita 720p:n tarkkuudella.

W2024 "Splash" -laitteessa on 2,4 tuuman värinäyttö ja 8-kertainen digitaalinen zoom. Se toimii 2x AAA-paristolla (ei sisälly toimitukseen).

Käyttötarkoitus

Tämä tuote on tarkoitettu käytettäväksi kaikkialla, missä otetaan valokuvia tai videoita.

Sen 3 metrin vedenkestävyys tarkoittaa, että sitä voi myös upottaa kokonaan veden alle ja käyttää veden alla.

HUOM!

VEDEN- JA PÖLYNKESTÄVÄ SUORITUSKYKY

Kuvattu veden- ja pölynkestävyys ei takaa, että kamera pysyy täysin vedenpitävänä tai vahingoittumattomana ja häiriöttömänä kaikissa olosuhteissa.

Älä altista kameraa liiallisille iskuille, tärinälle tai paineelle pudottamalla sitä, lyömällä sitä tai asettamalla painavaa esinettä sen päälle. Tämän varotoimenpiteen noudattamatta jättäminen voi muuttaa kameran muotoa, päästää vettä sisälle tai vahingoittaa ilmatäivitä tiivisteitä, mikä voi aiheuttaa kameran toimintahäiriön.

Rajoitukset



Varoitus

Tuote ei sovellu alle 3-vuotiaille lapsille tukehtumisvaaran vuoksi.

- Sisältää pieniä osia. Nielemisen välttämiseksi varmistaa, että

lapset käyttävät tuotetta aikuisen valvonnassa.

- Kamera soveltuu käytettäväksi veden alla enintään 3 metrin syvyydessä. Älä käytä kameraa yli 3 metrin syvyydessä.
- Älä käytä kameraa kuumissa lähteissä, porealtaissa tai porealtaissa, joissa se voi altistua veden äärimmäisille lämpötiloille.

Turvallisuusohjeet



Varoitus

Tämä tuote soveltuu vain kuvattuun tarkoitukseen, valmistaja ei vastaa vääränlaisesta käytöstä aiheutuneista vahingoista.



Varoitus

Lue nämä käyttöohjeet huolellisesti ennen käyttöä ja varmista, että paristot on asetettu oikein.

- Älä jätä kameraa pitkäksi aikaa ympäristöön, jossa on korkea tai matala lämpötila.
- Pidä kamera poissa pienten lasten ulottuvilta.
- Käytön aikana ei tarvita erityistä huoltoa. Ota yhteyttä myyjään tai valmistajaan, jos laitteessa ilmenee vikaa.
- Hävitä jätteet ja jäämät tuotteen käyttöään lopussa paikallisten

lakien ja määräysten mukaisesti.



Varoitus

- Jos uskot, että tämä tuote on vahingoittunut millään tavalla, älä käytä tuotetta.
- Älä korjaa tuotetta itse.
- Tuote sisältää pieniä osia. Varmista, että lapset käyttävät sitä aikuisen valvonnassa, jotta vältät sen nielemisen.



Varoitus

PARISTOT

- Aseta paristot ja muistikortti ennen kameran käyttöä veden alla. Varmista, että kaikki läpät ja kannet ovat kiinni ja että kameraan ei pääse vettä. Sammuta kamera tässä tapauksessa, äläkä käytä sitä veden alla.
- Älä koskaan avaa paristolokeroa veden alla. Jos linssiin ilmestyy kosteutta käytön aikana, se voi vuotaa. Poista paristot ja muistikortti ja vie kamera jälleenmyyjälle korjattavaksi.
- Poista paristot, jos kameraa ei käytetä pitkään aikaan.



Varoitus

- Sähköiskun vaaran välttämiseksi älä työnnä kaapelia sisään märin käsin. Paristolokero on avattava vain puhtailla, kuivilla käsillä, jotta kameraan ei myöskään pääse likaa paristoja tai SD-korttia asettaessa, vaihdettaessa tai poistettaessa.

- Jotta tuote ei vahingoittuisi tai äänen tai kuvan laatu ei heikkenisi, varmista, että riittävä etäisyys voimakkaita magneettikenttiä tai radioaaltoja tuottaviin kohteisiin, kuten sähkölaitteisiin, säilyy.
- Jos laite ylikuumenee, siitä tulee savua tai epämiellyttäviä hajuja, irrota se välittömästi latauskaapelista ja poista paristot.

Toimintaympäristö

- Älä altista laitetta epätavallisen korkeille tai matalille lämpötiloille.
- Säilytä laitetta huoneenlämmössä kuivassa ja pölyttömässä paikassa, äläkä koskaan altista tuotetta korkeille lämpötiloille tai erittäin voimakkaalle suoralle auringonvalolle.
- Suojaa kamera aina putoamisilta, kolhuilta ja iskuilta.

Kameran käyttäminen

Koska kamera on vedenpitävä, sitä voidaan käyttää veden alla. Jotta kamera ei uppoaisi tai hukkuisi veteen, voit kiinnittää kameraan mukana toimitetun rannehihnan ennen veteen menoa. Vahinkojen välttämiseksi varmista, ettet avaa kameraa, kun se on vedessä. Kun olet käyttänyt kameraa uima-allasvedessä tai suolavedessä, huuhtelee kamera puhtaalla vesijohtovedellä ja pyyhi se kuivaksi ennen paristolokeron avaamista.

Kameran oletusasetukset on optimoitu useimpiin olosuhteisiin, joten voit aloittaa valokuvien tai videoiden ottamisen heti muistikortin asettamisen ja kameran käynnistämisen jälkeen.

Tuotteen kuvaus

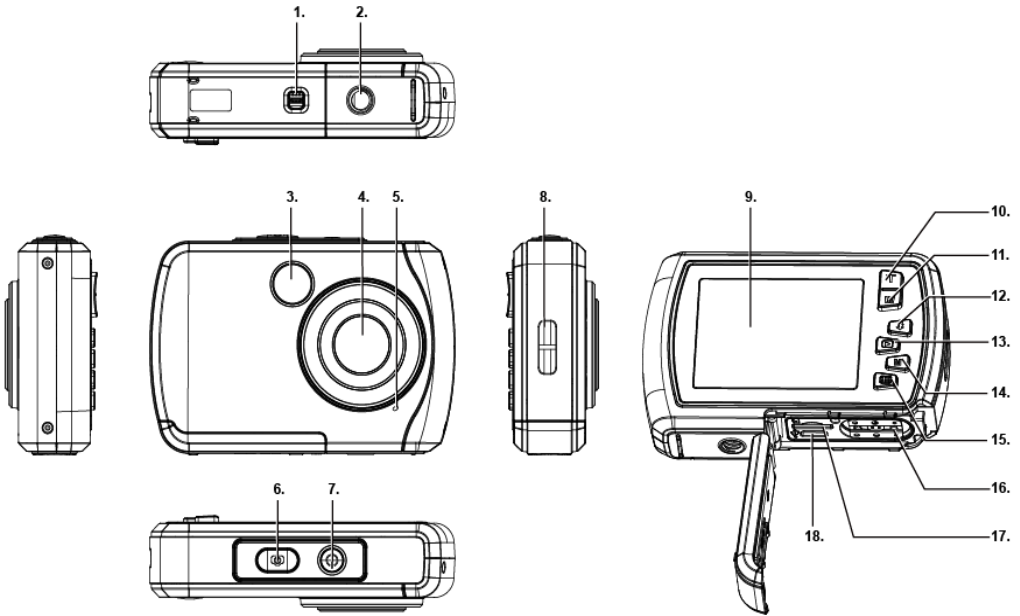

1. Paristolokeron lukitus
2. Jalustan liitäntä
3. Salama
4. Linssi
5. Mikrofoni
6. Laukaise
7. On/off-kytkin
8. Reikä rannehihaa varten
9. Näyttö

10. "ylös" / "zoom in" (t)
11. "alas" / "zoom out" (w) (w)
12. "oikealle" / salama
13. "vasemmalle" / toisto
14. Mode-painike
- Valikko / asetukset
16. Paristolokero
17. Microsd-korttipaikka
18. Usb-liitäntä

Näytön kuvaus

VALOKUVATILA



VIDEOTILA



| | Toiminto | Säädettävissä |
|----|-----------------------------------|--|
| 1 | Kameratila | Mode-painike |
| 2 | Kuvan resoluutio | Valikko / Asetukset |
| 3 | Kuvan laatu | Valikko / Asetukset |
| 4 | Anti-Shake | Valikko / Asetukset |
| 5 | Maisema | Valikko / Asetukset |
| 6 | Vielä otettavien valokuvien määrä | Ei säädettävissä |
| 7 | Muistikortti | Asennetun järjestelmän vahvistus Micro SD |
| 8 | Zoomauspalkki | T/ W-näppäimet |
| 9 | Akkuvirta | Jäljellä oleva teho |
| 10 | Nykyinen päivämäärä | Valikko / Asetukset |
| 11 | Metrologia | Valikko / Asetukset |
| 12 | ISO-arvo | Valikko / Asetukset |
| 13 | Altistuminen | Valikko / Asetukset |
| 14 | Terävyys | Valikko / Asetukset |
| 15 | Valkotasapaino | Valikko / Asetukset |
| 16 | Salamatila | Salamapainike |
| 17 | Kohtaus | Valikko / Asetukset |

Ensimmäiset vaiheet

Ilmoitus!

Paristolokeron avaaminen ja sulkeminen:

Varmista aina, että kamera ja kätesi ovat kuivat. Varmista, ettei akkulokerossa tai muistikorttipaikassa ole likaa. Varmista myös, että akkukansi on täysin kiinni ja turvalukko on lukitusasennossa ennen kameran käyttöä.

1. Akun asennus

- Siirrä paristolokeron lukitus paristokotelon kannessa lukituksen avausasentoon - katso kuva 1.
- Avaa paristolokeron kansi liu'uttamalla sitä nuolen suuntaan - katso kuva 2.

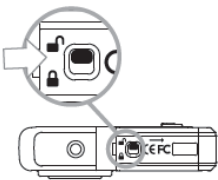

Kuva 1

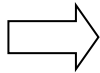

Kuva 2

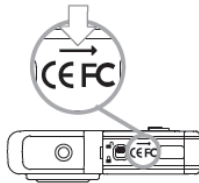

Kuva 3

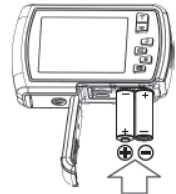

- Aseta sisään 2x AAA-paristot (1,5 V) - katso kuva 3.
- Sulje paristolokeron kansi ja paina paristolokeron lukitus lukitusasentoon.

Ilmoitus!



Paristot ja elektroniset laitteet on hävitettävä paikallisten määräysten mukaisesti. Niitä ei pidä heittää kotitalousjätteeseen peruuttamattoman saastumisen välttämiseksi.

2. Muistikortin alustaminen

Ilmoitus!

Kameran optimaalisen toiminnan varmistamiseksi ota huomioon seuraavat tärkeät tiedot:

- Ennen kuin käytät micro-SD-korttia kamerassa ensimmäistä kertaa, varmista, että muistikortti on alustettu kamerassa. Löydät tämän vaihtoehdon kameran asetusvalikosta. (Valikko > SD > Format).
- Suurin tuettu muistikortin kapasiteetti on 32 Gt. Suositeltavaa enimmäiskapasiteettia suurempien muistikorttien käyttö voi aiheuttaa tiedostovirheitä.
- Tallennusaika riippuu valitusta resoluutiosta.

Muistikortin asentaminen
(MicroSD-kortti, luokka 4 tai korkeampi)

1. Varmista, että kamera on kytketty pois päältä.
2. Avaa akku/muistikorttilokero edellä kuvatulla tavalla.
3. Aseta Micro SD -kortti muistikorttipaikkaan korttipaikan vieressä olevaan suuntaan.
4. Aseta Micro SD-kortti paikalleen, kunnes kuulet pienen naksahduksen, joka vahvistaa, että SD-kortti on asetettu oikein.
5. Sulje paristolokeron kansi ja paina paristolokeron lukitus lukitusasentoon.

Kameran kytkeminen päälle/pois päältä

KAMERAN KYTKEMINEN PÄÄLLE

Kytke kamera päälle painamalla On/Off-painiketta.

Näyttö on kytketty päälle ja kamera on valokuvaustilassa (vakiotila).

KAMERAN SAMMUTTAMINEN

Kun kamera on kytketty päälle, sammuta kamera painamalla lyhyesti On/Off-painiketta.

Huomautus: Kamerassa on automaattinen virrankatkaisutoiminto.

Kamera kytkeytyy automaattisesti pois päältä, jos sitä ei käytetä tiettyyn aikaan - tämä voidaan asettaa "Auto Power Off" -valikossa.

Kameran tilat

Kameratiloja on kolme: valokuva, video ja toisto.

Tilakuvake näkyy näytön vasemmassa yläkulmassa.

Valokuvatila on oletustila, kun kamera kytketään päälle.

Voit vaihtaa kameratilaa painamalla tilapainiketta (M).



Kun olet valokuvatilassa, valokuvakuvake näkyy TFT-näytön vasemmassa yläkulmassa.

Käytä tätä tilaa valokuvien ottamiseen. Kun haluat ottaa kuvan, suuntaa kamera haluamaasi suuntaan ja paina laukaisinta. Valokuva tallentuu automaattisesti kameran muistikortille. Pääset valokuvatilan eri valikoihin painamalla Valikko-painiketta, kun olet valokuvatilassa.



Videotilassa videosymboli näkyy TFT-näytön vasemmassa yläkulmassa.

Käytä tätä tilaa videoiden tallentamiseen. Kun haluat tallentaa videon, paina suljinpainiketta aloittaaksesi tallennuksen.

TFT-näytössä näkyy ja vilkkuu punainen tallennusilmaisim, kun tallennus on käynnissä. Voit lopettaa tallennuksen painamalla laukaisinta uudelleen. Video tallennetaan automaattisesti kameran muistikortille.

Pääset videotilan eri valikoihin painamalla MENU-painiketta, kun olet videotilassa.



Kun olet toistotilassa, tämä symboli näkyy TFT-näytön vasemmassa yläkulmassa.

Käytä vasen/oikea-painikkeita selataksesi ja katsellaksesi aiemmin otettuja valokuvia ja videoita. Voit myös poistaa tai muokata niitä halutessasi.

HUOM:

Voit myös painaa **PLAYBACK**-painiketta siirtyäksesi suoraan toistotilaan.

Valokuvatila



1. Kun kamera on kytketty päälle, se on valokuvaustilassa.
2. Voit myös painaa tilapainiketta (M) siirtyäksesi valokuvatilaan. Kameratila näkyy TFT-näytön vasemmassa yläkulmassa.
3. Käytä T (zoomaus sisään) tai W (zoomaus ulos) -painikkeita suurentaaksesi tai pienentääksesi kuvaa tarpeen mukaan.
4. Pidä kamera vakaana ja paina suljinpainiketta.

Kuva otetaan ja tallennetaan muistikortille.

HUOMAUTUS: Jos näytössä näkyy viesti "Kortti täynnä", muistikortin kapasiteetti on käytetty loppuun.

Siksi sinun on ladattava ja tallennettava kortille tallennetut kuvat tietokoneelle, jotta muistikortin kapasiteetti vapautuu myöhempää käyttöä varten. Vaihtoehtoisesti voit yksinkertaisesti asettaa uuden muistikortin ja varmistaa, että se on alustettu ennen ensimmäistä käyttöä kamerassa.

Videotila

1. Siirry videotilaan painamalla M (tila) -painiketta.
2. Käytä T (zoomaus sisään) tai W (zoomaus ulos) -painikkeita suurentaa/ pienentääksesi kuvaa.
3. Aloita tallennus painamalla suljinpainiketta. TFT-näytössä vilkkuu punainen tallennusilmäisin, joka vahvistaa, että tallennus on käynnissä.
4. Lopeta tallennus painamalla laukaisin uudelleen. Tallennettu video tallennetaan automaattisesti muistikortille.

Toistotila

1. Siirry toistotilaan painamalla toistopainiketta. Viimeinen kuva (valokuva tai video) näkyy näytössä.
2. Selaa kaikkia kuvia painamalla Vasen (edellinen kuva) tai Oikea (seuraava kuva) -painiketta.
3. "JPG" näkyy tilakuvakkeen alla osoituksena siitä, että näytettävä kuva on valokuva.
"AVI" näkyy tilakuvakkeen alla osoituksena siitä, että näytettävä kuva on video.

Jos näytettävä kuva on video, käynnistä videotoisto painamalla suljinpainiketta. Pysäytä video painamalla suljinpainiketta uudelleen.

Lopeta toisto painamalla vasenta painiketta.

Tärkeimmät toiminnot

Joillakin painikkeilla on yksi toiminto, kun taas toisilla painikkeilla on useita toimintoja tilasta riippuen. Seuraavassa taulukossa luetellaan eri näppäintoiminnot:

| Avain | Valokuvatila | Videotila | Toisto Kuva | Toistovideo |
|----------------------------|---|--|---|---|
| Laukaisin | Ota valokuva | Tallennuksen käynnistys/pysäytys | ---- | Videotoiston käynnistäminen ja pysäyttäminen |
| T | Suurena | Suurena | Suurena | ---- |
| W | Vähennä | Vähennä | - Vähennä - Valokuvien pikkukuvanäkymän aktivoiminen | Pienoiskuva |
| Flash / Oikealle | Flash: Punasilmäisyyden vähentäminen. | ---- | - Seuraava kuva - Siirry oikealle | Seuraava video |
| Toisto / Vasemmalle | ---- | ---- | - Edellinen kuva - Siirtyminen vasemmalle | - Edellinen video - Videon toiston pysäyttäminen |
| M | - Vaihda tila - Valikosta poistuminen | - Vaihda tila - Valikosta poistuminen | Pysäytä toisto ja palaa edelliseen tilaan | Pysäytä toisto ja palaa edelliseen tilaan |
| Valikko | - Asetukset - Vahvista asetus | | | |

HUOMAUTUS: Painikkeiden käyttö ei ole mahdollista videon tallennuksen tai toiston aikana.

Symbolit toistotilassa

Seuraavat tilakuvakkeet näkyvät, kun katselet valokuvia tai toistat videoita.

TOISTOTILA VALOKUVAT

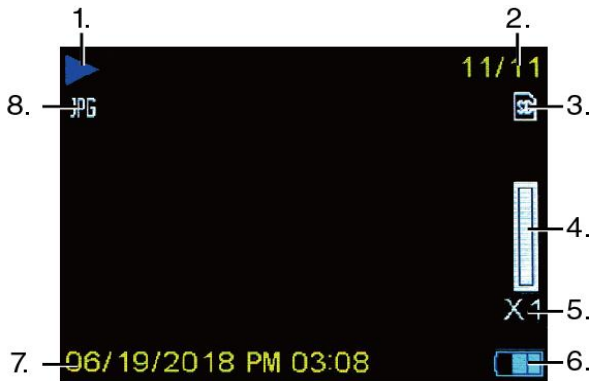

| | |
|---|---------------------------------------|
| 1 | Kameratila |
| 2 | Nykyisen kuvan numero / kokonaismäärä |
| 3 | Muistikortti |
| 4 | Zoomauspalkki |
| 5 | Suurennuskerroin |
| 6 | Akkuvirta |
| 7 | Päiväys/aikaleima |
| 8 | Nykyinen kuvaformaatti |

TOISTOTILA VIDEOT



| | |
|---|--|
| 1 | Toistotila |
| 2 | Päätöslauselma |
| 3 | Nykyisen kuvan numero / kokonaismäärä |
| 4 | Muistikortti |
| 5 | Akkuvirta |
| 6 | Toisto aika |
| 7 | Toista painamalla suljinpainiketta |
| 8 | Nykyinen tiedostomuoto |

HUOMAUTUS: Voit piilottaa näytön kuvakkeet painamalla tilapainiketta 2 sekunnin ajan. Paina lyhyesti tilapainiketta, jotta asetukset tulevat jälleen näkyviin.

Kameran asetukset

Jokaisessa tilassa on useita kyseiselle tilalle ominaisia vaihtoehtoja. Voit valita valikon ja vaihtoehdon käyttämällä alla olevia painikkeita:

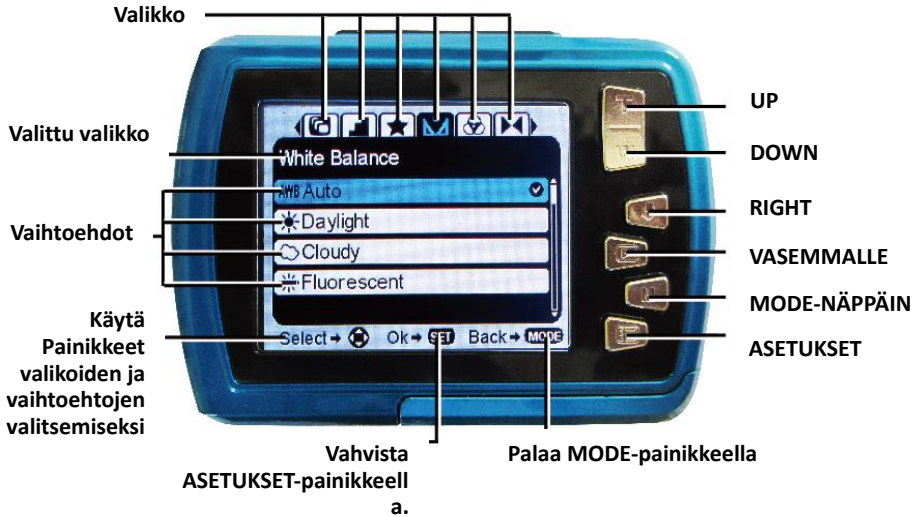

1. Avaa nykyisen tilan valikot painamalla Asetukset-painiketta.
2. Paina vasenta tai oikeaa suuntapainiketta selataksesi eri valikoita nykyisessä tilassa.
3. Korosta valikkovaihtoehto painamalla suuntanäppäimiä "Ylös" tai "Alas".
4. Vahvista ja tallenna korostettu valikkovaihtoehto painamalla Asetukset-painiketta.

5. Kun kamera tallentaa valitun vaihtoehdon, valintakuvake näkyy valitun valikkovaihtoehdon oikealla puolella. Nämä muutokset pysyvät tallennettuina, kunnes päätät muuttaa niitä myöhemmin uudelleen tai palauttaa kamerasetukset tehdasasetukset.

Huomautus: Kamera ei tallenna joitakin valikkovaihtoehtoja, joten ne eivät näy, kun tämä kuvake valitaan.

Voit poistua valikoista ja palata edelliseen näyttöön milloin tahansa painamalla tilapainiketta.

Aika- ja päivämääräasetukset

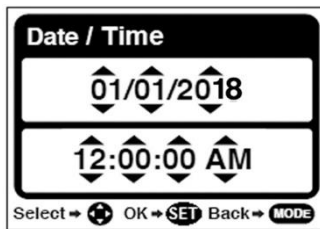

1. Paina valokuva- tai videotilassa Asetukset-painiketta päästäksesi asetusvaihtoehtoihin.
2. Paina vasenta tai oikeaa painiketta selataksesi ja valitaksesi 'Date/Time' (Päivämäärä/Aika) -valikon.
3. Korosta "Date Adjustment" (Päivämäärän säätö) -valikkovaihtoehto painamalla ylös- tai alas-painiketta ja valitse se sitten Settings (Asetukset) -painikkeella. Alivalikko 'Date Setup' avautuu yllä olevan kuvan mukaisesti.
4. Selaa ikkunaa oikealla ja vasemmalla painikkeella.
5. Aseta päivämäärä ja kellonaika kunkin valikon kentän osalta

ylös- tai alas-painikkeilla.

6. Kun olet asettanut päivämäärän ja kellonajan, tallenna asetukset ja palaa edelliseen tilaan painamalla Menu-painiketta.

Tiedostojen siirtäminen tietokoneeseen

Ilmoitus!

Irrota kaikki muut USB-käyttöiset laitteet tietokoneesta. Kameran ja muiden USB-käyttöisten laitteiden kytkeminen samaan tietokoneeseen samanaikaisesti voi aiheuttaa kameraan toimintahäiriöitä tai tietokoneeseen liian suuren virran, mikä voi vahingoittaa kameraa tai muistikorttia.

IKKUNOIDEN ALLA:

1. Liitä kamera tietokoneeseen kameran mukana toimitetulla USB-kaapelilla.
2. Kytke kamera päälle.
3. MSDC ilmestyy TFT-näyttöön.
4. Näyttöön tulee ikkuna, jossa on luettelo vaihtoehtoista. Valitse "Avaa kansio tiedostojen tarkastelemiseksi" ja napsauta OK.
5. Avaa DCIM-kansio ja sen sisällä oleva kansio mediatiedostojen tarkastelemiseksi.
6. Valitse tallennusväline ja kopioi tiedostot tästä kansiesta tietokoneellesi.
Vaihtoehtoisesti voit valita tiedostot ja valita

Muokkaa-valikosta Kopioi.

Valitse sitten kansio ja valitse Muokkaa-valikosta Liitä.

7. Älä irrota kaapelia lähetyksen aikana.

Jos teet näin, meneillään oleva tiedostojen siirto tietokoneeseen peruuntuu.

8. Varmista sen jälkeen, että kameran liittäminen Windowsiin on suoritettu kunnolla loppuun, ennen kuin irrotat kaapelin.

MAC:

1. Liitä kamera tietokoneeseen kameran mukana toimitetulla USB-kaapelilla.
2. Kytke kamera päälle.
3. MSDC näkyy nestekidenäytössä.
4. Kameran laitekuvake ilmestyy työpöydälle.
5. Napsauta laitteen kuvaketta ja avaa DCIM-kansio ja sen sisällä oleva kansio mediatiedostojen tarkastelemiseksi.
6. Valitse tiedostot ja vedä ne tietokoneeseen.
7. Älä irrota kaapelia siirron aikana. Tämä keskeyttää käynnissä olevan tiedostojen siirron tietokoneeseen.
8. Kun olet valmis, varmista, että laitteen kuvake on vedetty roskakoriin, ennen kuin irrotat kaapelin.
9. Vaihtoehtoisesti voit napsauttaa hiiren oikealla painikkeella ja valita vaihtoehdon "Eject...".

Kameran puhdistaminen

- Kun olet käyttänyt kameraa vedessä, sammuta se, varmista, että paristolokero on tukevasti kiinni, ja huuhtelee kamera puhtaalla vedellä.

- Paras puhdistusmenetelmä on upottaa kamera 10 minuutiksi raikkaaseen veteen.
Kun kamera on upotettu veteen, kameran vedenpoistoaukoista, kuten mikrofonin tai kaiuttimien aukoista, saattaa tulla ilmakuplia.
Tämä ei ole toimintahäiriö.
- Älä käytä saippuaa tai pesuaineita, sillä ne voivat vaikuttaa haitallisesti kameran vedenpitävien tiivisteiden eheyteen.
- Huuhtelun jälkeen anna kameran kuivua huoneenlämmössä.

Toimituksen laajuus

- Kamera
- Käsihihna
- USB-kaapeli,
- Käyttöohjeet FI/DE

*Käyttöohjeet muilla kielillä ovat ladattavissa osoitteesta:
www.easypix.info/download-manuals/download/w2024/.*

Tekniset tiedot

*interpoloimalla

| | |
|--------------------------|--|
| Vedenpitävä | Jopa 3m |
| Kuvakenno | 5MP CMOS-kenno |
| Kuvan resoluutio | 16M (4608x3456)*, 14M (4416x3312)*, 12M (4000x3000)*, 10M (3648x2736)*, 8M (3264x2448)*, 7M (3648x2048)*, 5M (2592x19444), 3M (2048x15364), 2M (31920x1080), VGA (640x480), VGA (640x480). |
| Videon resoluutio | HD 720P (1280x720), VGA (640x480), QVGA (320x240) |
| Tiedostomuoto | JPEG (valokuva), AVI (video) |
| Ulkoinen muisti | Yhteensopiva enintään 32 Gt:n MicroSD-korttien kanssa. (ei sisälly toimitukseen) |
| LCD-näyttö | 2.4" / 6.1cm värinäyttö |
| Objektiivi | F/2.8, f=6.8mm. |
| Zoomaus | 8-kertainen digitaalinen zoom |
| Altistuminen | -3.0EV ~ +3.0EV |
| Valkotasapaino | Auto, päivänvalo, pilvinen, loisteputkivalo, hehkulamppu |
| ISO | Auto, 100, 200, 400 |
| Flash | Pois päältä, Päällä, Auto, Punasilmäisyyden vähennys |
| Itselaukaisin | 2 sekuntia, 5 sekuntia, 10 sekuntia, Pois päältä |
| Automaattinen sammuus | 1 minuutti, 3 minuuttia, 5 minuuttia, 10 minuuttia, Pois päältä. |
| Mikrofoni | Sisäänrakennettu |

| | |
|-----------------|---|
| USB-liitäntä | USB 2.0 Micro |
| Akku | Tarvitaan 2x AAA (1.5V) paristoa. (eivät sisälly toimitukseen) |
| Käyttölämpötila | 0~45 C° |

Hävittäminen



Hävitä pakkaus :

Hävitä pakkaus tyyppin mukaan. Laita pahvi ja kartonki jätepaperinkeräykseen ja folio kierrätysmateriaalien keräykseen.



Séparez les éléments avant de trier

| | |
|---|---|
| IMBALLAGGIO ESTERNO PAP 22 Cartone carta | IMBALLAGGIO INTERNO PAP 22 Cartone carta |
| RACCOLTA DIFFERENZIATA | Verifica le disposizioni del tuo Comune. Svuotare l'imballaggio. Conferisci in raccolta il contenitore vuoto. |



Sähkö- ja elektroniikkalaiteromun ja/tai paristojen/akkujen hävittäminen kuluttajien kotitalouksissa Euroopan unionissa.

Tämä symboli tuotteessa tai pakkauksessa osoittaa, että tuotetta ei voi hävittää kotitalousjätteen mukana. Sinun on hävitettävä käytetyt

laitteet ja/tai akut toimittamalla ne sähkö- ja elektroniikkalaitteiden ja/tai akkujen kierrätykseen tarkoitettuun järjestelmään. Lisätietoja tämän laitteen ja/tai akun kierrättämisestä saat paikallisesta kaupunginvirastosta, liikkeestä, josta ostit laitteen, tai kotitalousjätteen käsittelypalvelusta. Materiaalien kierrättäminen auttaa säästämään luonnonvaroja ja varmistamaan, että se kierrätetään tavalla, joka suojelee ihmisten terveyttä ja ympäristöä.

Vaatimustenmukaisuusvakuutus



Valmistaja vakuuttaa täten, että CE-merkintä on kiinnitetty tähän tuotteeseen eurooppalaisten direktiivien olennaisten vaatimusten ja asiaa koskevien säännösten mukaisesti.

Vaatimustenmukaisuusvakuutus on ladattavissa täältä:

www.easypix.info/download/pdf/doc_w2024.pdf

EASYPPIX | LIFESTYLE
ELECTRONICS