

AQUAPIX®

W2024 SPLASH



CAMERA SOUS L'EAU - Manuel d'utilisation

FR : Un manuel dans votre langue est disponible sur Internet:

IT: Il manuale nella sua lingua può essere trovato su Internet:

ES: Puede encontrar un manual en su idioma en Internet:

PT: Um manual em seu idioma pode ser encontrado na Internet:

PL: Instrukcję w swoim języku możesz znaleźć na stronie:

SV: En handbok på ditt språk finns på Internet:

NL: Een handleiding in uw taal vindt u op internet:

bit.ly/3m65zBc



Table des matières

Informations générales	3
Symboles.....	3
Le produit.....	4
Utilisation prévue	4
Restrictions	5
Instructions de sécurité.....	6
Environnement opérationnel	8
Utilisation de l'appareil photo	8
Description du produit	9
Description de l'affichage.....	10
Avant la première utilisation	12
1. Installation de la batterie	12
2. Formatage de la carte mémoire.....	13
Allumer et éteindre l'appareil photo.....	14
Modes de fonctionnement des caméras	15
Mode photo	17
Mode vidéo	18
Mode de lecture	18
Fonctions clés	19
Icônes en mode lecture.....	20
Paramètres de la caméra.....	22
Réglage de l'heure et de la date.....	23
Transfert de fichiers sur votre ordinateur.....	24
Nettoyage de l'appareil photo	26
Champ d'application	26
Spécifications techniques.....	27
Élimination	28
Déclaration de conformité.....	29

Clause de non-responsabilité

Easypix ne fait aucune représentation ou garantie concernant ce manuel et, dans la mesure permise par la loi, limite expressément sa responsabilité en cas de violation de toute garantie pouvant résulter du remplacement de ce manuel par un autre. En outre, Easypix se réserve le droit de réviser cette publication à tout moment sans obligation de notifier la révision à qui que ce soit.

Easypix n'est pas responsable de l'utilisation abusive des informations contenues dans le présent document. Si vous avez des suggestions d'amélioration ou de changement ou si vous avez trouvé des erreurs dans cette publication, veuillez nous le faire savoir.

Lors de l'installation et de l'utilisation de ce produit, toutes les réglementations de sécurité nationales, régionales et locales doivent être respectées. Pour des raisons de sécurité et pour assurer la conformité avec les données documentées du système, seul le fabricant peut effectuer des réparations sur les composants.

Le non-respect de ces informations peut entraîner des dommages corporels ou matériels.

Copyright © by Easypix GmbH

Tous droits réservés. Aucune partie de cette publication ne peut être reproduite, distribuée ou transmise sous quelque forme ou par quelque moyen que ce soit, y compris par photocopie, enregistrement ou tout autre moyen électronique ou mécanique, sans l'autorisation écrite préalable de l'éditeur.

Pour les demandes d'autorisation, veuillez contacter l'éditeur par écrit.

Easypix GmbH, Em Parkveedel 11, 50733 Cologne, Allemagne
support@easypix.eu - www.easypix.eu

Informations générales

Lisez ce manuel et ses instructions de sécurité avant d'utiliser ce produit. Suivez toutes les instructions. Cela permettra d'éviter les dangers qui pourraient entraîner des dommages matériels et/ou des blessures graves.

Le produit ne peut être utilisé que par des personnes qui ont lu et compris entièrement le contenu de ce manuel d'utilisation.

Assurez-vous que chaque personne qui utilise le produit a lu et respecte ces avertissements et instructions.

Conservez toutes les informations et instructions de sécurité pour référence ultérieure et transmettez-les aux utilisateurs ultérieurs du produit.

Le fabricant n'est pas responsable des dommages matériels ou corporels résultant d'une mauvaise manipulation ou du non-respect des consignes de sécurité.

Symboles



AVERTISSEMENT

L'avertissement indique un danger à risque moyen qui, s'il n'est pas évité, peut entraîner des blessures.

NOTE !

Indique les informations considérées comme importantes mais qui ne sont pas liées à un danger.

Le produit

L'Aquapix W2024 "Splash" est un appareil photo et vidéo numérique de haute qualité.

Étanche à 3M et équipé d'un capteur de 10MP, il permet de prendre des photos avec une résolution allant jusqu'à 16MP et des vidéos haute résolution 720p.

Alimenté par 2 piles AAA (non fournies), le W2024 "Splash" dispose d'un écran couleur de 2,4 pouces et d'un zoom numérique 8x.

Utilisation prévue

Ce produit est destiné à être utilisé partout où des photos ou des vidéos sont prises.

Son étanchéité de 3 m signifie qu'il peut également être complètement submergé et utilisé sous l'eau.

NOTE !

L'ÉTANCHÉITÉ À L'EAU ET À LA POUSSIÈRE

Les performances décrites en matière d'étanchéité à l'eau et à la poussière ne garantissent pas que l'appareil photo restera complètement étanche ou exempt de dommages ou de dysfonctionnement dans toutes les conditions.

Ne soumettez pas l'appareil photo à des chocs, vibrations ou pressions excessives en le faisant tomber, en le frappant ou en y plaçant un objet lourd.

Le non-respect de cette précaution pourrait déformer la caméra, permettre à l'eau de pénétrer à l'intérieur ou endommager les joints d'étanchéité, ce qui entraînerait un dysfonctionnement de la caméra.

Restrictions



AVERTISSEMENT

Le produit ne convient pas aux enfants de moins de 3 ans en raison du risque de suffocation.

- Contient de petites pièces. Pour éviter d'avalier, veuillez vous assurer que les enfants l'utilisent sous la surveillance d'un adulte.
- L'appareil photo peut être utilisé sous l'eau jusqu'à une profondeur maximale de 3 mètres. N'utilisez pas l'appareil à des profondeurs supérieures à 3 mètres.
- N'utilisez pas votre appareil photo dans les sources d'eau chaude, les bains à remous ou les jacuzzis où il pourrait être exposé à des températures d'eau extrêmes.

Instructions de sécurité



AVERTISSEMENT

Ce produit est uniquement adapté à l'usage décrit, le fabricant n'est pas responsable des dommages causés par une utilisation incorrecte.



AVERTISSEMENT

Veillez lire attentivement ce manuel avant l'utilisation et vous assurer que les piles sont correctement insérées.

- Ne laissez pas l'appareil photo dans un environnement où la température est élevée ou basse pendant de longues périodes.
- Gardez l'appareil photo hors de portée des jeunes enfants.
- Aucun entretien particulier n'est nécessaire pendant l'utilisation. Veuillez contacter le vendeur ou le fabricant si votre appareil indique un défaut.
- Veuillez éliminer les déchets et les résidus à la fin de la vie du produit conformément aux lois et règlements locaux.



AVERTISSEMENT

- Si vous pensez que ce produit est endommagé d'une quelconque manière, veuillez ne pas l'utiliser.
- Ne réparez pas le produit vous-même.
- Le produit contient de petites pièces. Pour éviter d'avaler, veuillez vous assurer que les enfants utilisent le produit sous la surveillance d'un adulte.



AVERTISSEMENT

BATTERIES

- Insérez les piles et la carte mémoire avant d'utiliser l'appareil photo sous l'eau. Assurez-vous que toutes les portes et tous les couvercles sont fermés et qu'aucune eau ne peut pénétrer dans l'appareil. Si cela se produit, éteignez l'appareil photo et ne l'utilisez pas sous l'eau.
- N'ouvrez jamais le compartiment des piles sous l'eau. Si de l'humidité apparaît sur la lentille pendant l'utilisation, elle peut fuir. Retirez les piles et la carte mémoire et apportez l'appareil photo à votre revendeur pour le faire réparer.
- Veuillez retirer les piles si l'appareil photo ne doit pas être utilisé pendant une longue période.



AVERTISSEMENT

- Pour éviter tout risque de choc électrique, n'insérez pas un câble avec les mains mouillées. Le compartiment des piles ne doit être ouvert qu'avec des mains propres et sèches afin de s'assurer qu'aucune saleté ne pénètre dans l'appareil lors de l'insertion, du changement ou du retrait des piles ou de la carte SD.
- Pour éviter d'endommager le produit ou d'altérer la qualité du son ou de l'image, veuillez vous assurer qu'une distance suffisante est maintenue par rapport aux objets qui génèrent de forts champs magnétiques ou des ondes radio, tels que les appareils électriques.
- Dans le cas peu probable d'une surchauffe, de fumée ou d'odeurs désagréables provenant de l'appareil, débranchez-le immédiatement du câble de charge et retirez les piles.

Environnement opérationnel

- N'exposez pas l'appareil à des températures anormalement élevées ou basses.
- Stockez l'appareil à température ambiante dans un endroit sec et sans poussière et n'exposez jamais le produit à des températures élevées ou à une très forte lumière directe du soleil.
- Protégez toujours votre appareil photo contre les chutes, les chocs et les coups.

Utilisation de l'appareil photo

Comme votre appareil photo est étanche, il peut être utilisé sous l'eau. Pour éviter qu'il ne coule ou ne se perde dans l'eau, il doit être attaché au bracelet fourni. Pour éviter tout dommage, veillez à ne pas ouvrir l'appareil photo lorsqu'il est dans l'eau.

Après utilisation dans l'eau de piscine ou l'eau salée, rincez l'appareil photo à l'eau du robinet et essuyez-le avant d'ouvrir le compartiment des piles. Les paramètres par défaut de l'appareil photo sont optimisés pour la plupart des circonstances, de sorte que vous pouvez prendre des photos ou enregistrer des vidéos immédiatement après avoir inséré une carte mémoire et allumé l'appareil.

Description du produit

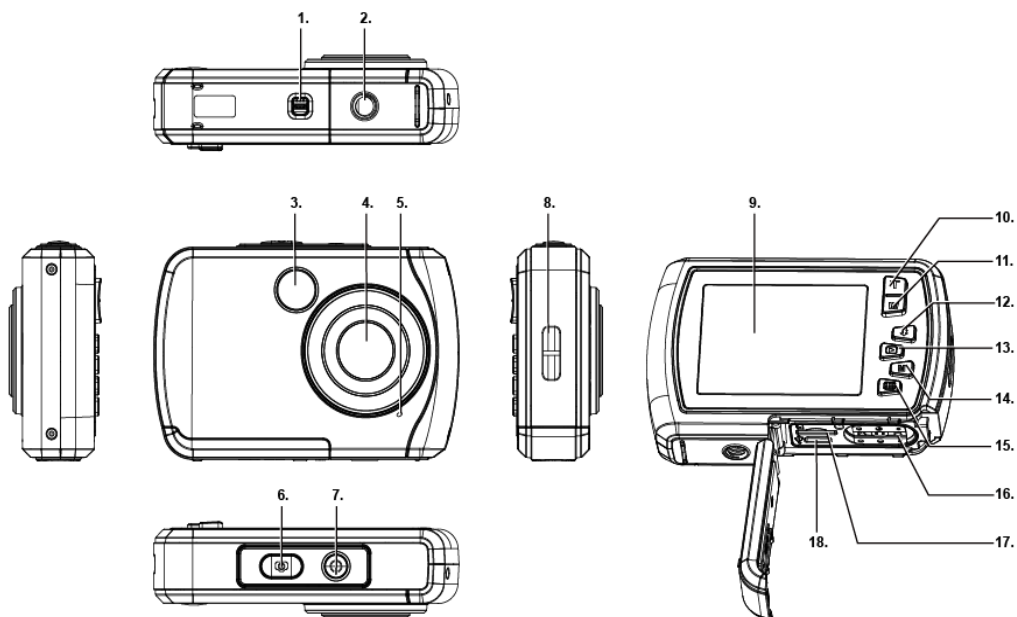

1. Verrouillage du
compartiment des piles

2. Vis pour trepied

3. Lumière flash

4. Objectif

5. Microphone

6. Déclencheur

7. Interrupteur marche/arrêt

8. Trou pour le bracelet

9. Écran

10. "Haut" / "Agrandir" (T)

11. "Bas" / "Réduire" (W)

12 "A droite" / Flash

13 "A gauche" / Lecture

14. Mode

15. Menu / Paramètres

16. Compartiment des piles

17. Fente pour carte microSD

18. Interface USB

Description de l'affichage

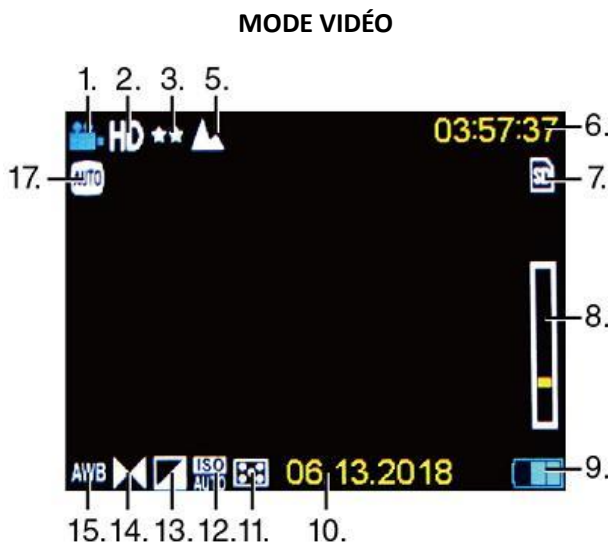
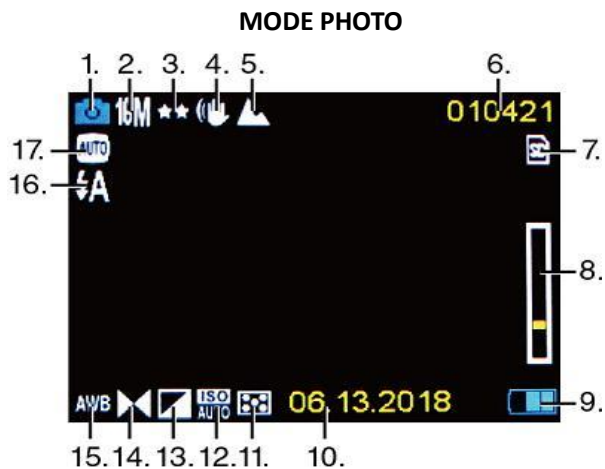

	Fonction	Réglable via
1	Mode caméra	Bouton Mode
2	Résolution de l'image	Menu / Paramètres
3	Qualité de l'image	Menu / Paramètres
4	Anti-shake	Menu / Paramètres
5	Paysage	Menu / Paramètres
6	Nombre de photos qui peuvent encore être prises	Non réglable
7	Carte mémoire	Confirmation de l'installation Micro SD
8	Barre de zoom	Boutons T/ W
9	Performances de la batterie	L'énergie restant dans les piles
10	Date actuelle	Menu / Paramètres
11	Technologie de mesure	Menu / Paramètres
12	Valeur ISO	Menu / Paramètres
13	Exposition	Menu / Paramètres
14	Netteté	Menu / Paramètres
15	La balance des blancs	Menu / Paramètres
16	Mode flash	Bouton Flash
17	Scène	Menu / Paramètres

Avant la première utilisation

NOTE !

Ouvrez et fermez le compartiment des piles :

Assurez-vous que l'appareil photo et vos mains sont secs.

Assurez-vous qu'il n'y a pas de saleté dans le compartiment des piles ou dans le logement de la carte mémoire. Assurez-vous également que le couvercle des piles est complètement fermé et que le verrou de sécurité est en position verrouillée avant d'utiliser l'appareil photo.

1. Installation de la batterie

- Déplacez le verrou du compartiment des piles sur le couvercle des piles en position de déverrouillage - voir la figure 1.
- Ouvrez le couvercle du compartiment des piles en le faisant glisser dans le sens de la flèche - voir la figure 2.

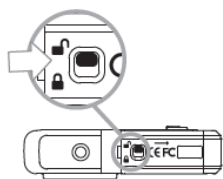

Figure 1

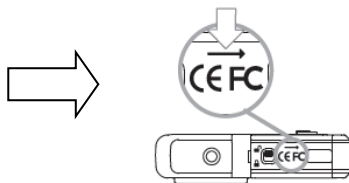

Figure 2

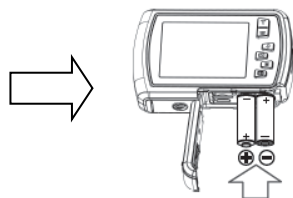

Figure 3

- Insérez 2x piles AAA (1,5V) - voir fig.3.
- Fermez le couvercle du compartiment des piles et poussez le verrou du compartiment des piles en position verrouillée.

NOTE !



Les piles et les équipements électroniques doivent être éliminés conformément aux réglementations locales. Vous ne devez pas les jeter dans les ordures ménagères pour éviter une contamination irréversible.

2. Formatage de la carte mémoire

NOTE !

Pour assurer le fonctionnement optimal de votre appareil photo, veuillez prendre note des informations importantes suivantes :

- Avant d'utiliser une carte micro SD dans votre appareil photo pour la première fois, veuillez vous assurer que votre carte mémoire est formatée dans l'appareil. Vous trouverez cette option dans le menu des paramètres de l'appareil photo. (Menu > SD > Format).
- La capacité maximale de la carte mémoire prise en charge est de 32 Go.
L'utilisation de cartes mémoire dépassant la capacité maximale recommandée peut entraîner des erreurs de fichiers.
- La durée d'enregistrement dépend de la résolution choisie.

Installation de la carte mémoire (carte MicroSD de classe 4 ou supérieure)

1. Assurez-vous que l'appareil photo est éteint.
2. Ouvrez le compartiment de la batterie/carte mémoire comme décrit ci-dessus.
3. Insérez une carte Micro SD dans la fente de la carte mémoire dans le sens indiqué à côté de la fente de la carte.
4. Insérez la carte Micro SD jusqu'à ce que vous entendiez un léger clic confirmant que la carte SD est correctement insérée.
5. Fermez le couvercle du compartiment des piles et poussez le verrou du compartiment des piles en position verrouillée.

Allumer et éteindre l'appareil photo

ALLUMER LA CAMÉRA

Appuyez sur le bouton d'alimentation pour allumer l'appareil photo.

L'écran est allumé et l'appareil photo est en mode photo (mode standard).

ÉTEINDRE LA CAMÉRA

Lorsque l'appareil photo est allumé, appuyez brièvement sur le bouton d'alimentation pour l'éteindre.

Remarque : votre appareil photo est doté d'une fonction de mise hors tension automatique. L'appareil photo s'éteint automatiquement s'il n'est pas utilisé pendant un certain temps - cela peut être réglé dans le menu de mise hors tension automatique.

Modes de fonctionnement des caméras

Il existe 3 modes de caméra : photo, vidéo et lecture.

L'icône du mode est affichée dans le coin supérieur gauche de l'écran.

Le mode photo est le mode standard.

Vous pouvez changer le mode de l'appareil photo en appuyant sur la touche mode (M).



Lorsque vous êtes en mode photo, l'icône de la photo s'affiche dans le coin supérieur gauche de l'écran TFT.

Utilisez ce mode pour prendre des photos. Pour prendre une photo, pointez votre appareil photo et appuyez sur le bouton de l'obturateur. La photo est automatiquement enregistrée sur la carte mémoire de votre appareil photo. Pour accéder aux différents menus du mode photo, appuyez sur la touche Menu lorsque vous êtes en mode photo.



En mode vidéo, l'icône vidéo est affichée dans le coin supérieur gauche de l'écran.

Utilisez ce mode pour enregistrer des vidéos. Pour enregistrer une vidéo, appuyez sur le bouton de l'obturateur pour démarrer l'enregistrement.

Un indicateur d'enregistrement rouge apparaît et clignote à l'écran pendant l'enregistrement.

Pour arrêter l'enregistrement, appuyez à nouveau sur le bouton de l'obturateur. La vidéo est automatiquement enregistrée sur la carte mémoire de votre appareil photo.

Pour accéder aux différents menus du mode vidéo, appuyez sur la touche MENU lorsque vous êtes dans le menu vidéo.



En mode lecture, cette icône est affichée dans le coin supérieur gauche de l'écran.

Utilisez les boutons gauche/droite pour faire défiler et visualiser les photos et vidéos prises précédemment. Vous pouvez également les supprimer ou les modifier comme vous le souhaitez.

NOTE :

Vous pouvez également appuyer sur la touche de lecture pour passer directement en mode lecture.

Mode photo



1. Lorsque l'appareil photo est allumé, il est en mode photo.
2. Vous pouvez également appuyer sur la touche mode (M) pour passer en mode photo. Le mode caméra est affiché dans le coin supérieur gauche de l'écran.
3. Utilisez les boutons T ou W pour effectuer un zoom avant/arrière selon vos besoins.
4. Maintenez l'appareil photo immobile et appuyez sur le bouton de l'obturateur.
La photo est prise et stockée sur la carte mémoire.

REMARQUE : Lorsque vous voyez le message "Carte pleine" à l'écran, la carte mémoire est à court de capacité.

Vous devez donc télécharger et enregistrer les images stockées sur la carte sur un ordinateur afin de libérer la capacité de la carte mémoire pour une utilisation ultérieure. Vous pouvez aussi simplement insérer une nouvelle carte mémoire et vous assurer qu'elle est formatée avant la première utilisation dans l'appareil.

Mode vidéo

1. Appuyez sur le bouton M (Mode) pour passer en mode vidéo.
2. Utilisez les boutons T ou W pour faire un zoom avant ou arrière.
3. Appuyez sur le bouton de l'obturateur pour commencer l'enregistrement.

Un indicateur d'enregistrement rouge clignote sur l'écran pour confirmer que l'enregistrement est en cours.

4. Appuyez à nouveau sur le bouton de l'obturateur pour arrêter l'enregistrement.

La vidéo enregistrée est automatiquement sauvegardée sur la carte mémoire.

Mode de lecture

1. Appuyez sur la touche de lecture pour passer en mode lecture. La dernière image (photo ou vidéo) est affichée à l'écran.
2. Appuyez sur le bouton de gauche (image précédente) ou de droite (image suivante) pour faire défiler toutes les images.
3. "JPG" apparaît sous l'icône du mode pour indiquer que l'image affichée est une photo.
"AVI" apparaît sous l'icône du mode pour indiquer que l'image affichée est une vidéo.

Si l'image affichée est une vidéo, appuyez sur le bouton de l'obturateur pour lancer la lecture de la vidéo. Appuyez à nouveau sur le bouton de l'obturateur pour mettre la vidéo en pause.

Appuyez sur le bouton gauche pour arrêter la lecture.

Fonctions clés

Certaines touches ont une seule fonction, tandis que d'autres touches ont plusieurs fonctions selon le mode.

Le tableau suivant énumère les différentes fonctions des boutons :

Clé	Mode photo	Mode vidéo	Reproduction Photo	Lecture vidéo
Déclencheur	Prendre une photo	Démarrage/arrêt de l'enregistrement	----	Démarrage et arrêt de la lecture vidéo
T	Agrandir	Agrandir	Agrandir	----
W	Réduire	Réduire	- Réduire - Pour permettre l'affichage des photos sous forme de vignettes	Miniature
Flash / A droite	Flash : ON, OFF, AUTO, Réduction des yeux rouges	----	- Photo suivante - "A droite"	Vidéo suivante
Lecture / À gauche	----	----	- Photo précédente - "A gauche"	- Vidéo précédente - Arrêter la lecture d'une vidéo
M	- Changer de mode - Quitter le menu	- Changer de mode - Quitter le menu	Pour arrêter la lecture et revenir au mode précédent	Pour arrêter la lecture et revenir au mode précédent
Menu	Paramètres / Confirmation d'un réglage			

REMARQUE : Le fonctionnement des boutons est désactivé pendant l'enregistrement ou la lecture d'une vidéo.

Icônes en mode lecture

Les icônes d'état suivantes sont affichées lors de la visualisation de photos ou de vidéos

MODE DE LECTURE DES PHOTOS

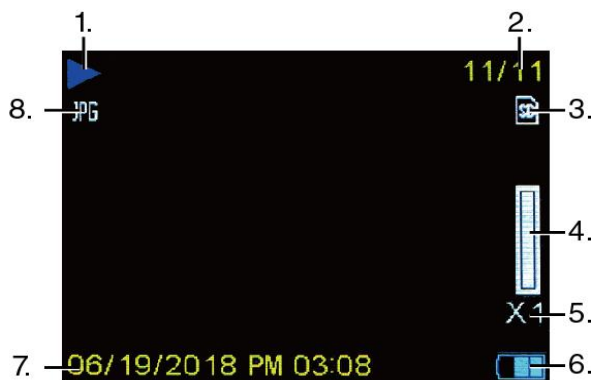

1	Mode
2	N° de l'image actuelle / quantité totale
3	Carte mémoire
4	Barre de zoom
5	Facteur d'agrandissement
6	Performances de la batterie
7	Date/heure
8	Format d'image actuel

MODE DE LECTURE DES VIDÉOS

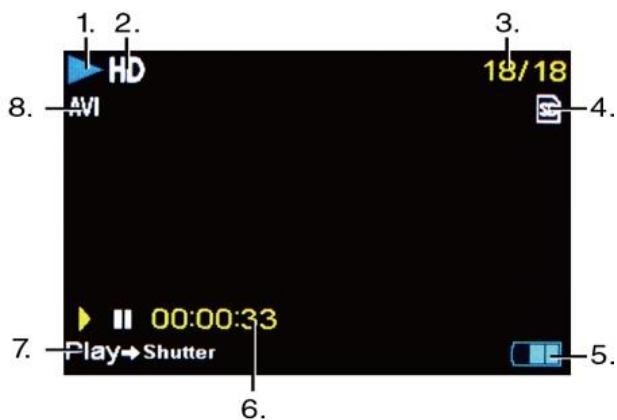

1	Mode
2	Résolution
3	N° de l'image actuelle / quantité totale
4	Carte mémoire
5	Performances de la batterie
6	Durée de lecture
7	Appuyez sur le bouton de l'obturateur pour lancer la lecture
8	Format de fichier actuel

REMARQUE : Vous pouvez masquer les icônes à l'écran en appuyant sur la touche mode pendant 2 secondes. Appuyez brièvement sur la touche M pour rendre les réglages à nouveau visibles.

Paramètres de la caméra

Chaque mode dispose d'un certain nombre d'options qui lui sont propres. Pour sélectionner un menu et une option, veuillez utiliser les boutons ci-dessous.

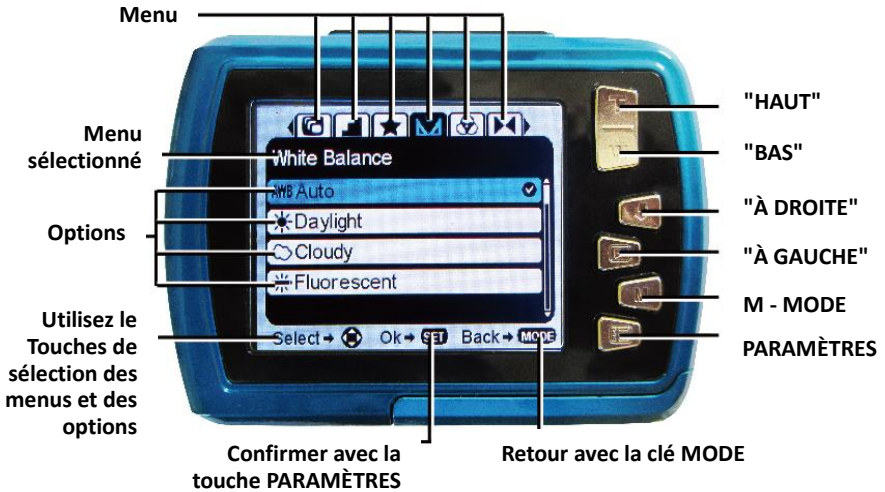

1. Appuyez sur le bouton Paramètres pour ouvrir les menus du mode en cours.
2. Appuyez sur la touche de direction gauche ou droite pour faire défiler les différents menus du mode en cours.
3. Appuyez sur la touche haut ou bas pour mettre en évidence une option de menu.
4. Appuyez sur le bouton de réglage pour confirmer et enregistrer l'option de menu mise en évidence.

5. Lorsque l'option sélectionnée est enregistrée par la caméra, une icône de sélection apparaît à droite de l'option de menu sélectionnée. Ces modifications sont enregistrées jusqu'à ce que vous décidiez de les modifier à nouveau ultérieurement ou de réinitialiser l'appareil aux réglages d'usine.

Remarque : certaines options de menu ne sont pas enregistrées par l'appareil et ne s'affichent pas lorsque cette icône est sélectionnée.

Vous pouvez à tout moment appuyer sur la touche mode pour quitter les menus et revenir à l'écran précédent.

Réglage de l'heure et de la date

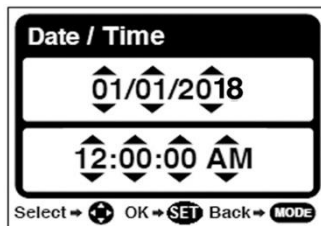

1. En mode Photo ou Vidéo, appuyez sur le bouton Paramètres pour accéder aux options de réglage.
2. Appuyez sur les touches Gauche ou Droite pour faire défiler et sélectionner le menu Date/Heure.
3. Appuyez sur la touche Haut ou Bas pour mettre en évidence l'option de menu "Ajustement de la date" et appuyez sur la touche Paramètres pour la sélectionner.

Le sous-menu "Configuration de la date" s'ouvre comme indiqué dans l'image ci-dessus.

4. Faites défiler la fenêtre avec les boutons Droite et Gauche.
5. Pour chaque champ du menu, utilisez les touches "Haut" ou "Bas" pour régler la date et l'heure.
6. Lorsque vous avez fini de régler la date et l'heure, appuyez sur le bouton Menu pour enregistrer vos réglages et revenir au mode précédent.

Transfert de fichiers sur votre ordinateur

NOTE !

Débranchez tous les autres appareils alimentés par USB de l'ordinateur. La connexion simultanée de l'appareil photo et d'autres dispositifs alimentés par USB au même ordinateur peut entraîner un dysfonctionnement de l'appareil photo ou une suralimentation de l'ordinateur, ce qui endommagerait l'appareil photo ou la carte mémoire.

"FENÊTRES" :

1. Utilisez le câble USB fourni avec votre appareil photo pour connecter votre appareil à l'ordinateur.
2. Allumez l'appareil photo.
3. Le MSDC apparaît sur l'écran TFT.
4. Une fenêtre apparaît avec une liste d'options. Sélectionnez "Ouvrir le dossier pour visualiser les fichiers" et cliquez sur OK.
5. Ouvrez le dossier DCIM et le dossier à l'intérieur de celui-ci pour visualiser les fichiers média.
6. Sélectionnez le support et copiez les fichiers de ce dossier sur votre ordinateur.

Vous pouvez également sélectionner les fichiers et choisir Copier dans le menu Edition.

Sélectionnez ensuite un dossier et choisissez "Coller" dans le menu "Edition".

7. Ne débranchez pas le câble pendant la transmission.
Si vous le faites, le transfert actuel de fichiers sur votre ordinateur sera interrompu.
8. Ensuite, avant de débrancher le câble, assurez-vous que l'appareil photo est correctement connecté à Windows.

"MAC :"

1. Utilisez le câble USB fourni avec votre appareil photo pour connecter votre appareil à l'ordinateur.
2. Allumez l'appareil photo.
3. La MSDC apparaît sur l'écran LCD.
4. L'icône de l'appareil photo apparaît sur le bureau.
5. Cliquez sur l'icône de l'appareil et ouvrez le dossier DCIM et le dossier qu'il contient pour visualiser les fichiers multimédia.
6. Sélectionnez les fichiers et faites-les glisser sur votre ordinateur.
7. Ne débranchez pas le câble pendant la transmission. Cela annulera le transfert actuel de fichiers vers votre ordinateur.
8. Lorsque vous avez terminé, assurez-vous que l'icône de l'appareil est bien glissée dans la "poubelle" avant de débrancher le câble.
9. Vous pouvez également cliquer avec le bouton droit de la souris et sélectionner l'option "Ejecter...".

Nettoyage de l'appareil photo

- Après avoir utilisé l'appareil photo dans l'eau, éteignez-le, assurez-vous que le compartiment des piles est bien fermé et rincez l'appareil photo à l'eau claire.
- La meilleure méthode de nettoyage consiste à immerger l'appareil photo dans une piscine d'eau douce pendant 10 minutes. Lorsque la caméra est immergée dans l'eau, on peut voir des bulles d'air sortir des trous d'évacuation de l'eau de la caméra, comme les ouvertures du microphone ou des haut-parleurs. Il ne s'agit pas d'un dysfonctionnement.
- N'utilisez pas de savon ou de détergents car ils peuvent endommager les joints d'étanchéité de l'appareil photo.
- Après le rinçage, laissez l'appareil photo sécher à température ambiante.

Champ d'application

- **Appareil photo**
- **Sangle à main**
- **Câble USB**
- **Mode d'emploi EN/DE**

Les manuels d'utilisation dans d'autres langues peuvent être téléchargés à l'adresse suivante : www.easypix.info/download-manuals/download/w2024/

Spécifications techniques

*par interpolation

Étanchéité	Jusqu'à 3 millions d'euros
Capteur d'images	Capteur CMOS 5MP
Résolution photo	16M (4608x3456)*, 14M (4416x3312)*, 12M (4000x3000)*, 10M (3648x2736)*, 8M (3264x2448)*, 7M (3648x2048)*, 5M (2592x19444), 3M (2048x15364), 2M (31920x1080), VGA (640x480)
Résolution vidéo	HD 720P (1280x720), VGA (640x480), QVGA (320x240)
Format de fichier	JPEG (photo), AVI (vidéo)
Mémoire externe	Compatible avec les cartes MicroSD jusqu'à 32 Go (non inclus dans la livraison)
Écran LCD	Écran couleur de 6,1 cm (2,4")
Objectif de l'appareil photo	F/2,8, f=6,8mm
Zoom	Zoom numérique 8x
Exposition	-3,0EV ~ +3,0EV
La balance des blancs	Automatique, Lumière du jour, Nuageux, Fluorescent, Incandescent
ISO	Automatique, 100, 200, 400
Flash	Arrêt, marche, voiture, réduction des yeux rouges
Retardateur	2 secondes, 5 secondes, 10 secondes, Désactivé
Arrêt automatique	1 minute, 3 minutes, 5 minutes, 10 minutes, Désactivé
Microphone	Construit en
Interface USB	USB 2.0 Micro
Batterie	2x piles AAA (1,5V) nécessaires (non incluses)
Température de fonctionnement	0~45°C

Élimination



Élimination des emballages.

Éliminez les emballages en fonction de leur type. Ajoutez du carton et des boîtes aux déchets de papier, des feuilles à la collecte des produits recyclables.



**LE TRI
+ FACILE**

BOITE



Séparez les éléments avant de trier

IMBALLAGGIO ESTERNO PAP 22 Cartone carta	IMBALLAGGIO INTERNO PAP 22 Cartone carta
RACCOLTA DIFFERENZIATA	Verifica le disposizioni del tuo Comune. Svuotare l'imballaggio. Conferisci in raccolta il contenitore vuoto.



Déchets d'équipements électriques et électroniques et/ou de piles mis au rebut par les consommateurs dans les ménages privés au sein de l'Union européenne.

Ce symbole sur le produit ou sur son emballage indique qu'il ne peut pas être éliminé avec les déchets ménagers. Vous devez vous débarrasser de votre

ancien appareil et/ou de votre pile en le remettant au système de collecte applicable pour le recyclage des équipements électriques et électroniques et/ou des piles. Pour plus d'informations sur le recyclage de cet appareil et/ou des piles, contactez votre bureau municipal local, le magasin où vous avez acheté l'appareil ou votre service d'élimination des déchets ménagers. Le recyclage des matériaux permet de préserver les ressources naturelles et de garantir qu'ils sont recyclés d'une manière qui protège la santé humaine et l'environnement.

Déclaration de conformité



Le fabricant déclare par la présente que le marquage CE a été apposé sur ce produit conformément aux exigences essentielles et aux dispositions pertinentes des directives européennes.

La déclaration de conformité peut être téléchargée ici :

www.easypix.info/download/pdf/doc_w2024.pdf

EASYPPIX | LIFESTYLE
ELECTRONICS